

WALKMAN

Radio Cassette Player WM-FX355/FX353/FX157/FX153/FX151 — Operating Instructions — Mode d'emploi (au dos)

WALKMAN is a registered trademark of Sony Corporation.
WALKMAN est une marque de fabrique de Sony Corporation.
Sony Corporation © 1996 Printed in Malaysia

OWNER'S RECORD

The model number is located at the rear and the serial number is located inside the cassette holder. Record the these numbers in the spaces provided below. Refer to them whenever you call upon your Sony dealer regarding this product.

Model No. _____

Serial No. _____

Featuring

AVLS (Automatic Volume Limiter System)

The AVLS switch allows you to limit the maximum volume of your Walkman personal stereo without degrading the sound quality.

- When the AVLS switch is set to LIMIT (around 85 dB), the volume will be kept at a moderate level without the degradation of the sound quality, even if you attempt to turn the volume up higher.
- When the AVLS switch is set to LIMIT, the playback sound may be distorted or unstable according to the music (especially the bass boosted part). If this happens, turn down the volume.
- When the AVLS switch is set to NORM, you will be able to enjoy the full volume capability of your Walkman personal stereo.

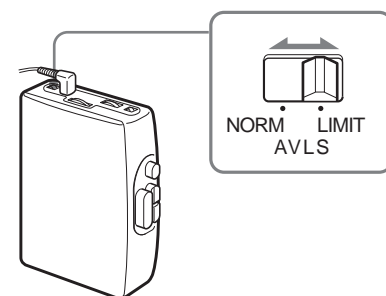

Getting Started

Using with Batteries

Insert two AA (R6) batteries in correct polarity.

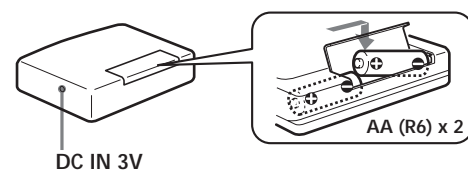

Notes

- When you are not going to use your Walkman for a long time, remove the batteries to prevent damage from battery leakage and corrosion.
- When the sound becomes unstable or cannot be heard, replace the old batteries with new ones.

Using External Power Sources

You can connect the following external power sources through the DC IN 3 V jack located on the bottom. (When you plug a cord into the DC IN 3 V jack, the internal batteries are automatically bypassed.)

- House current using an AC-E30HG AC power adaptor
- 12 V car battery using a DCC-E130L/E230 car battery cord

Note

Use only the recommended AC-E30HG AC power adaptor (not supplied). Do not use any other AC power adaptor.



Polarity of the plug

Using With a Rechargeable Battery (FX157)

Before using, charge the rechargeable battery with the supplied charger.

Charging time is about 4 hours.
After 4 hours, remove the batteries.

Open the battery compartment lid and insert the rechargeable battery after charging.

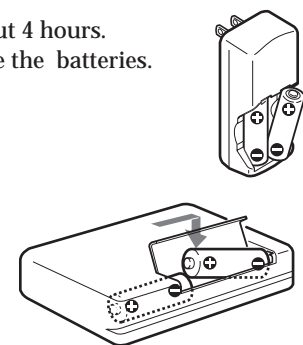

Notes

- The name plate indicating operating voltage, power consumption, etc. is located on the bottom exterior of the charger.
- The battery may become warm during charging.
- Use only the rechargeable battery NC-AA (WM) with the supplied battery charger.
- If the rechargeable battery is new or it has not been used for a long time, it may not be charged completely. (The playing time is shorter.)
- The rechargeable batteries can be charged about 300 times.
- Be sure not to short-circuit the battery. When you carry it with you, never carry it with other metallic objects such as keys in your pocket.

Playing Cassettes

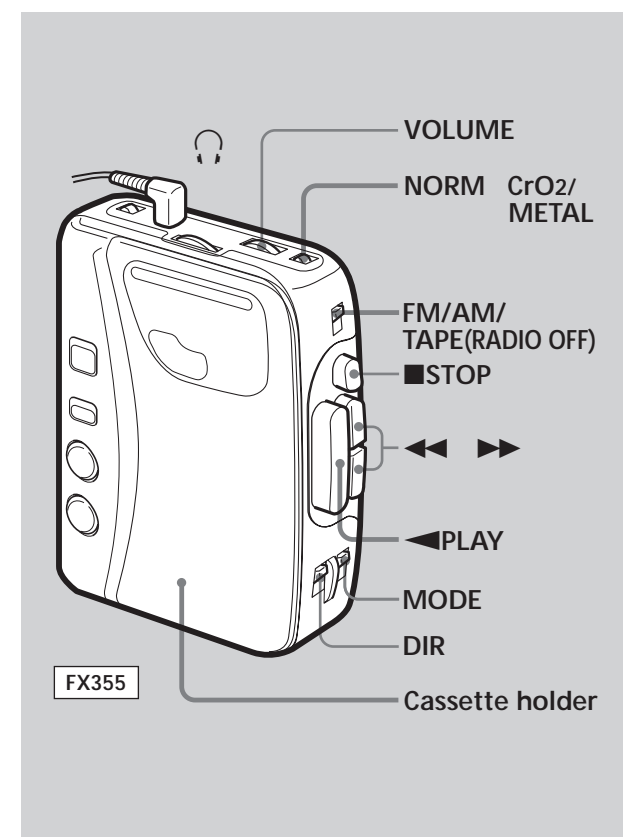

Operating the Cassette Player

To wind the tape	Press ◀ or ▶.
To change sides*	Set the DIR switch.
To play both sides once*	Set MODE to ↶.
To play both sides repeatedly*	Set MODE to ↷.
To adjust the volume	Turn the VOLUME control.
To stop	Press ■ STOP.

* except for FX157/FX153/FX151

Notes on playing cassettes

- Do not use cassettes longer than 90 minutes except for long continuous playback.
- If the tape is playing but no sound comes out, the batteries may be weak. Replace all dry batteries with new ones or recharge all rechargeable batteries.
- If your Walkman has not been used for a long time, run the Walkman for a few minutes before inserting a cassette.
- Do not wind the headphones cord around the Walkman. The buttons may be kept pressed, causing unnecessary battery usage.
- Do not open the cassette holder while the tape is running.

Using MEGA BASS (FX355/FX353/FX153)

Set the MEGA BASS switch to ON to produce deep and powerful sound. Turn the HIGH and LOW controls to get the desired tone (FX355).

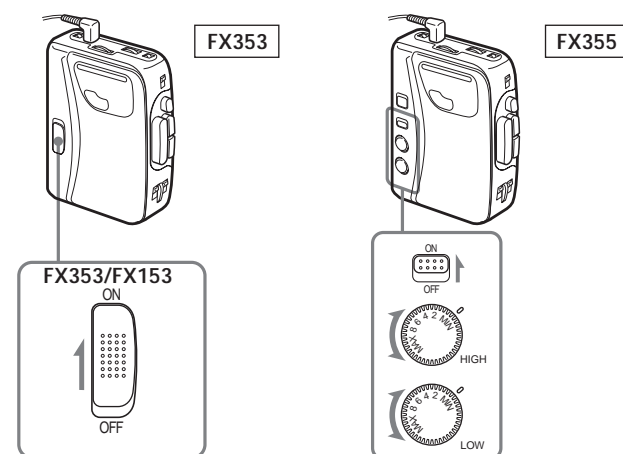

When using MEGA BASS

If the AVLS switch is set to LIMIT, the MEGA BASS effect is reduced.

Using DOLBY NR (FX355)

Set the DOLBY NR switch to ON to play Dolby NR processed tapes.

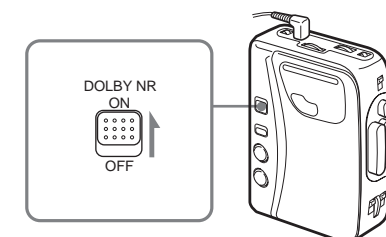

Listening to the Radio

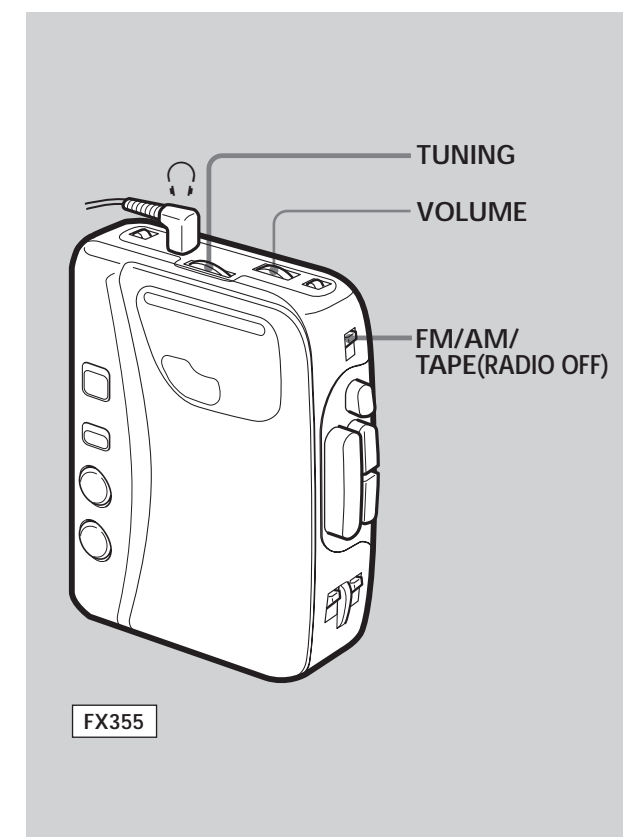

1 Set the FM/AM/TAPE (RADIO OFF) selector to AM or FM.

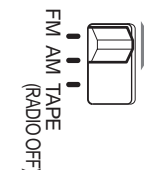

2 Tune in the desired station.



To adjust the volume	Turn the VOLUME control.
To tune off	Set the FM/AM/TAPE selector to TAPE (RADIO OFF).

Note

If you have inserted a cassette with a metallic shell or label and radio reception interference occurs, remove the cassette.

Improving Radio Reception

Improving FM reception

Extend the headphones cord or adjust the DX/LOCAL switch.

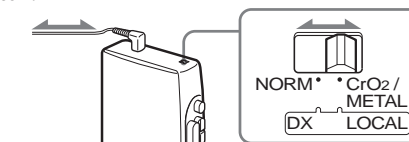

Improving AM reception

Rotate the Walkman.

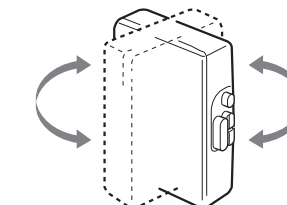

Specifications

Radio Frequency

FM: 87.6 – 108 MHz
AM: 530 – 1,710 kHz

Power Requirements

3 V DC Batteries AA (R6) x 2
External DC 3 V power sources

Battery Life

(approximate hours when using the batteries specified below)

Battery	Playback	Radio
Sony Alkaline LR6 (SG)	16 hours	48 hours
Sony R6P (SR)	4.5 hours	16 hours
Rechargeable battery NC-AA (WM) (Full charge)	3.5 hours	12 hours

Dimensions

89.5 x 118.8 x 34.1 mm (3 5/8 x 4 3/4 x 1 3/8 in.)
(w/h/d) incl. projecting parts

Mass

FX355: 215 g (7.6 oz) incl. batteries
FX353: 205 g (7.3 oz) incl. batteries
FX157/FX153/FX151: 200 g (7.1 oz) incl. batteries

Supplied Accessories

- Stereo headphones (1)
- Belt clip (1)
- Rechargeable battery (2) (FX157)
- Battery charger (1) (FX157)

Optional Accessories

- AC power adaptor AC-E30HG
- Car battery cord DCC-E130L, DCC-E230

Your dealer may not handle some of the above listed accessories. Please ask the dealer for detailed information.

Design and specifications are subject to change without notice.

Dolby noise reduction manufactured under license from Dolby Laboratories Licensing Corporation.
"DOLBY" and the double-D symbol are trademarks of Dolby Laboratories Licensing Corporation.

Precautions

Notes on Headphones

Concerning road safety

Do not use headphones while driving, cycling, or operating any motorized vehicle. It may create a traffic hazard and is illegal in many areas. It can also be potentially dangerous to play your headsets at high volume while walking, especially at pedestrian crossings. You should exercise extreme caution or discontinue use in potentially hazardous situations.

Preventing hearing damage

Do not use headphones at high volume. Hearing experts advise against continuous, loud and extended play. If you experience a ringing in your ears, reduce volume or discontinue use.

Caring for others

Keep the volume at a moderate level. This will allow you to hear outside sounds and to be considerate to the people around you.

Taking Care of Your Walkman

- Do not expose the Walkman to extreme temperatures, direct sunlight, moisture, sand, dust or mechanical shock. Never leave the Walkman in a car parked in the sun.
- Prolonged use may contaminate the tape head. If sound drop-out or excessive noise occurs, clean the head and tape path with alcohol.

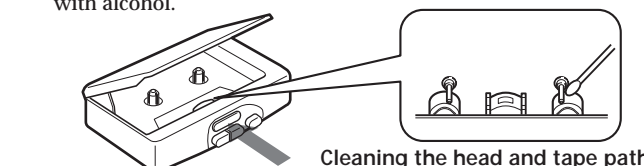

FX355/FX353

- Clean the headphones plug periodically for optimum sound.
- Do not use alcohol, benzine or thinner to clean the case.

About the Battery Compartment Lid

If the battery compartment lid is detached by an accidental drop, excessive force, etc., attach it as illustrated in the numbered order.

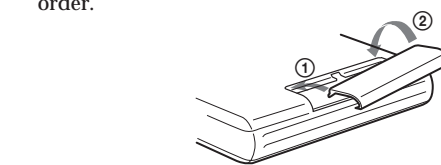

Using the Belt Clip

With the supplied belt clip, you can wear your Walkman on a belt for convenient use.

Removing the belt clip Attaching the belt clip

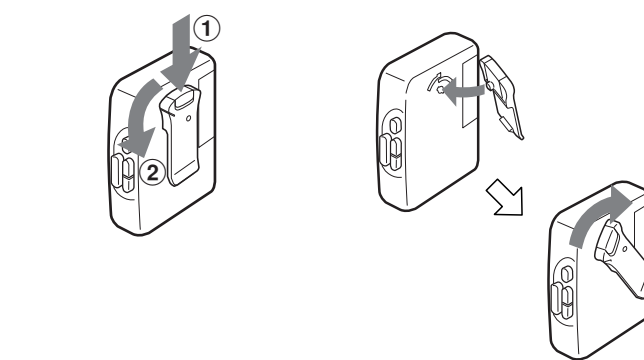

Caractéristiques

Système de limitation automatique du volume sonore (AVLS)

Le commutateur AVLS (Automatic Volume Limiter System) limite automatiquement le volume de votre Walkman à un niveau modéré sans dégrader la qualité du son.

- Quand le commutateur AVLS est sur la position LIMIT (environ 85 dB) le volume reste à un niveau modéré même si vous essayez de l'augmenter, et la qualité du son ne change pas.
- Quand le commutateur AVLS est sur la position LIMIT, le son risque d'être déformé ou instable selon le type de musique (surtout les graves accentuées). Dans ce cas, réduisez le volume.
- Quand vous réglez le commutateur AVLS sur NORM, vous pouvez augmenter complètement le volume de votre Walkman stéréo.

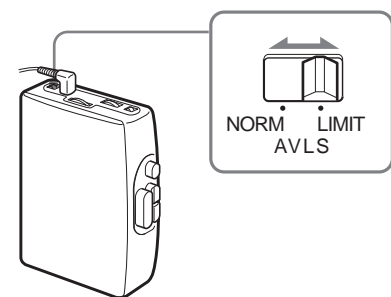

Préparatifs

Alimentation sur piles

Insérez deux piles AA (R6) en respectant la polarité.

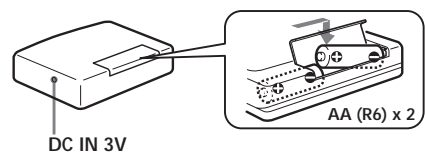

Remarques

- Si vous ne comptez pas utiliser pas votre Walkman pendant longtemps, enlevez les piles pour éviter un suintement des piles et la corrosion.
- Quand le son devient instable ou inaudible, remplacez toutes les piles par des neuves.

Alimentation sur une source externe

Vous pouvez raccorder les sources d'alimentation suivantes à la prise DC IN 3 V se trouvant sous le Walkman. (Quand vous raccordez un cordon dans la prise DC IN 3 V, les piles internes sont automatiquement déconnectées.)

- Courant secteur avec l'adaptateur secteur AC-E30HG
- Batterie de voiture de 12 V avec le cordon d'allumecigare DCC-E130L/E230

Remarque

Utilisez uniquement l'adaptateur secteur AC-E30HG (non fourni) à l'exclusion de tout autre.



Alimentation sur pile rechargeable (FX157)

Avant utilisation, rechargez la pile rechargeable avec le chargeur fourni.

Le temps de recharge est environ 4 heures. 4 heures après, enlevez les piles rechargeables.

Ouvrez le couvercle du logement et insérez la pile rechargeable après l'avoir rechargée.

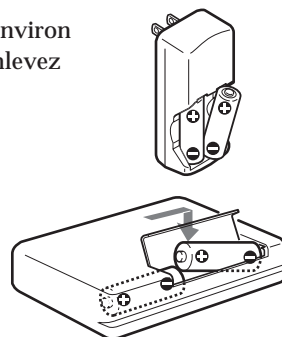

Remarques

- La plaque signalétique indiquant la tension de fonctionnement, la consommation et autres informations électriques, se trouve sous le chargeur.
- La pile peut chauffer pendant la recharge.
- Utilisez uniquement la pile rechargeable NC-AA (WM) avec le chargeur fourni.
- Si la pile rechargeable est neuve ou si elle n'a pas été utilisée depuis longtemps, elle risque de ne pas être complètement rechargée. (Le temps de lecture est plus court.) Au bout de plusieurs utilisations, la pile sera de nouveau rechargée complètement.
- La pile rechargeable peut être rechargée environ 300 fois.
- Faites attention à ne pas court-circuiter la batterie. Quand vous la transportez avec vous, ne la portez jamais avec d'autres objets métalliques tels que des clés dans votre poche.

Logement de la cassette

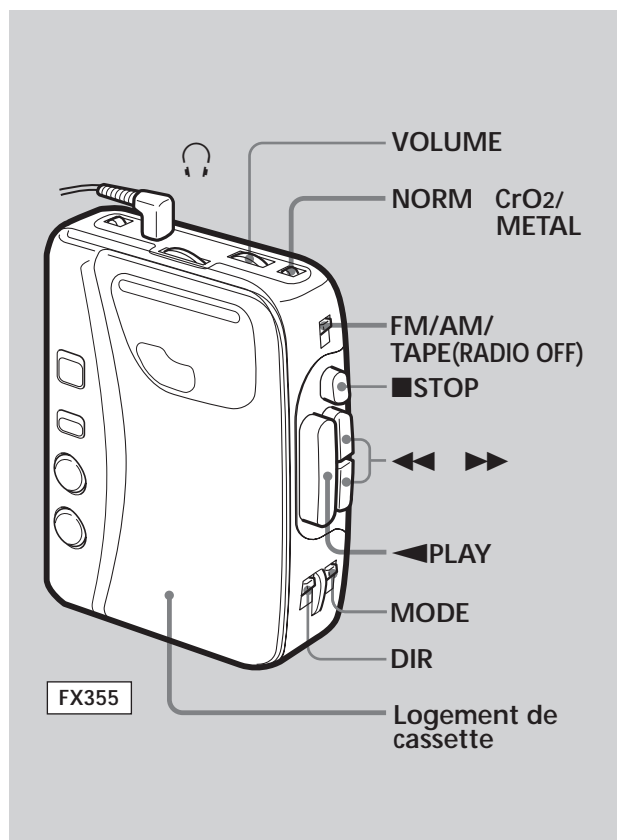

Fonctionnement du lecteur de cassette

Pour rebobiner la bande	Appuyez sur ◀ ou ▶.
Pour changer de face*	Régalez le sélecteur DIR.
Pour écouter une fois les deux faces*	Régalez MODE sur ↺.
Pour répéter les deux faces*	Régalez MODE sur ↻.
Pour ajuster le volume	Régalez la commande VOLUME.
Pour arrêter la cassette	Appuyez sur ■ STOP.

* excepté les modèles FX157/FX153/FX151

Remarques sur la lecture de cassette

- L'utilisation de cassettes de plus de 90 minutes n'est pas recommandée, sauf pour une longue lecture ininterrompue.
- Si aucun son n'est audible alors que la cassette est reproduite, les piles sont probablement faibles. Remplacez toutes les piles sèches par des neuves ou rechargez toutes les piles rechargeables.
- Si vous n'avez pas utilisé le Walkman depuis longtemps, faites-le marcher pendant quelques minutes avant d'insérer une cassette.
- N'enroulez pas le cordon d'écouteurs autour du Walkman pour éviter d'enclencher les touches et d'user inutilement les piles.
- N'ouvrez pas le logement de la cassette quand la bande défile.

Utilisation de l'effet MEGA BASS (FX355/FX353/FX153)

Régalez le commutateur MEGA BASS sur ON pour obtenir des basses profondes et puissantes. Régalez la commande HIGH et LOW pour ajuster le niveau des timbres. (FX355)

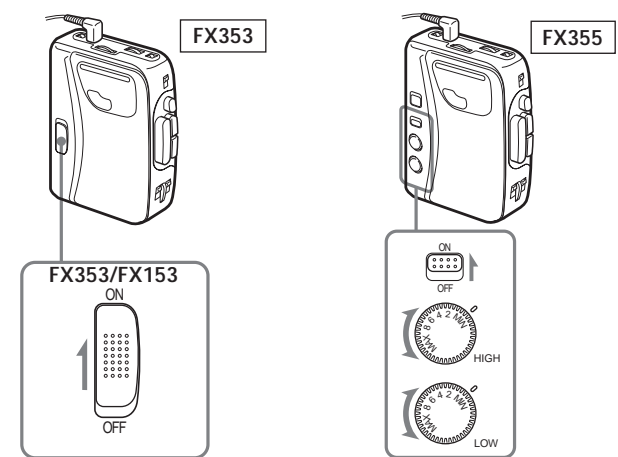

Quand vous utilisez l'effet MEGA BASS

Si le commutateur AVLS est réglé sur LIMIT, l'effet MEGA BASS est réduit.

Utilisation de l'effet DOLBY NR (FX355)

Régalez le sélecteur DOLBY NR sur ON pour écouter des cassettes enregistrées avec le DOLBY NR.

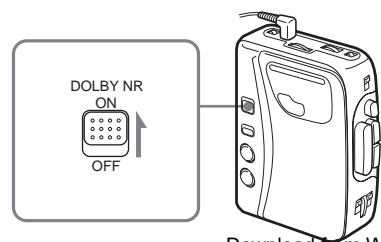

Ecoute de la radio

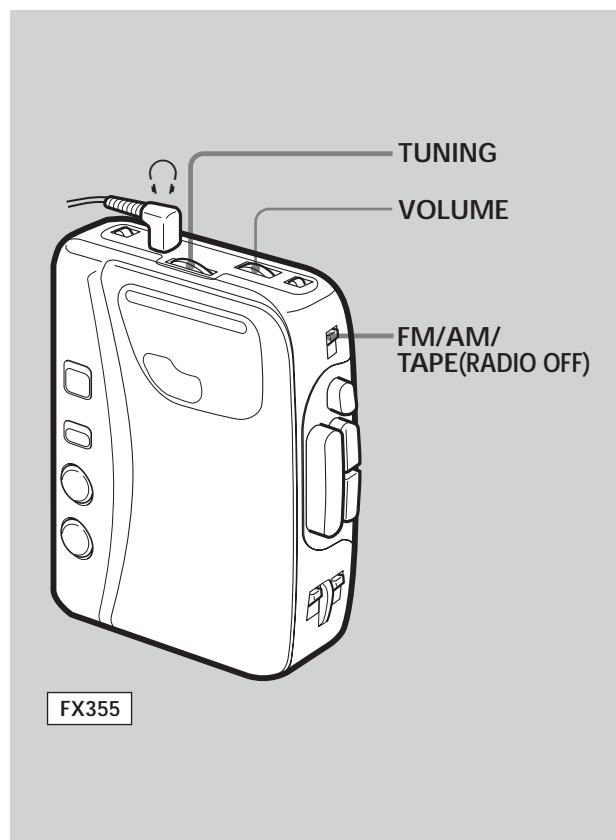

Pour améliorer la réception radio

Amélioration de la réception FM

Déployez le cordon d'écouteurs ou réglez le commutateur DX/LOCAL.

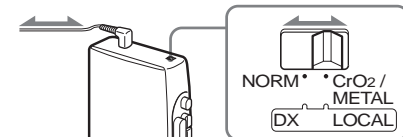

Amélioration de la réception AM

Tournez le Walkman.

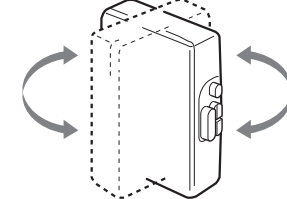

Spécifications

Fréquence radio

FM: 87,6 – 108 MHz
AM: 530 – 1.710 kHz

Alimentation

CC 3 V, 2 piles AA (R6)
Source d'alimentation externe CC 3 V

Autonomie des piles

(approximativement en heures si vous utilisez les piles indiquées ci-dessous)

Piles	Lecture	Radio
Alcalines Sony LR6 (SG)	16 hrs.	48 hrs.
Sony R6P (SR)	4,5 hrs.	16 hrs.
Pile rechargeable NC-AA (WM) (recharge complète)	3,5 hrs.	12 hrs.

Dimensions

89,5 x 118,8 x 34,1 mm (l/h/p)
(3 1/8 x 4 3/4 x 1 3/8 po.) saillies comprises

Poids

FX355: 215 g (7,6 on.) piles comprises
FX353: 205 g (7,3 on.) piles comprises
FX157/FX153/FX151: 200 g (7,1 on.) piles comprises

Accessoires fournis

- Ecouteurs stéréo (1)
 - Attache de ceinture (1)
 - Pile rechargeable (2) (FX157)
 - Chargeur de pile (1) (FX157)
- #### Accessoires en option
- Adaptateur secteur AC-E30HG
 - Cordon d'allumecigare DCC-E130L, DCC-E230

Votre revendeur peut ne pas posséder certains des accessoires mentionnés ci-dessus. Consultez-le pour plus de détails à ce sujet.

La conception et les spécifications peuvent être modifiées sans préavis.

Réduction de bruit Dolby fabriquée sous licence de Dolby Laboratories Licensing Corporation. DOLBY et le symbole double-D sont des marques de Dolby Laboratories Licensing Corporation.

Précautions

Remarques sur les écouteurs

Sécurité routière

Ne vous servez pas des écouteurs pendant la conduite d'une voiture, d'une moto ou d'un autre véhicule motorisé, afin d'éviter tout accident de la circulation. En outre, il est interdit dans certaines zones d'utiliser des écouteurs en conduisant. Il peut être également dangereux d'écouter à volume élevé en marchant, spécialement aux croisements. Vous devez toujours être extrêmement prudent et cesser d'écouter dans des situations présentant des risques d'accident.

Prévention des dommages auditifs

Évitez d'utiliser les écouteurs à volume élevé. Les spécialistes déconseillent une écoute continue à volume trop puissant. Si vous percevez un sifflement dans les oreilles, mieux vaut réduire le volume ou cesser d'écouter.

Ne gênez pas les personnes qui vous entourent

Maintenez un volume d'écoute modéré. Vous pourrez ainsi entendre les sons extérieurs et être attentifs aux gens qui vous entourent.

Entretien du Walkman

- N'exposez pas l'appareil à des sources de chaleur, au soleil, à de la poussière, du sable, de l'humidité, la pluie ou des chocs mécaniques. Ne le laissez jamais dans une voiture aux vitres fermées.
- La tête de lecture devien sale en cas d'écoute prolongée. Si le son devient irrégulier ou les parasites deviennent excessifs, nettoyez-la tête et le parcours de la bande avec de l'alcool.

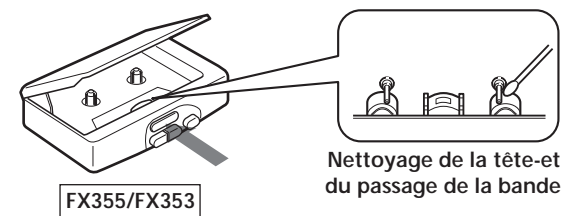

- Nettoyez régulièrement la fiche des écouteurs pour obtenir un son optimal.
- Ne pas utiliser d'alcool, benzine ou diluant pour nettoyer le coffret.

Au sujet du couvercle du logement des piles

Si le couvercle du logement des piles s'est détaché parce que vous avez laissé tomber le Walkman ou avez forcé sur le couvercle, fixez-le en procédant dans l'ordre indiqué sur l'illustration.

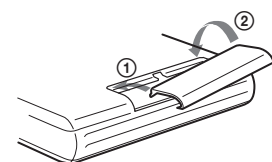

Utilisation de l'attache de ceinture

L'attache fournie vous permet de fixer le Walkman à une ceinture ce qui est bien pratique.

Retrait de l'attache de ceinture

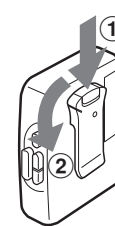

Fixation de l'attache de ceinture

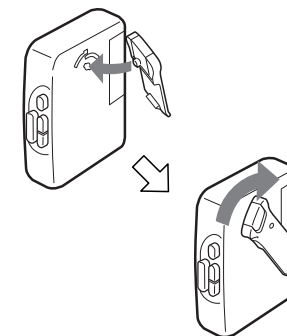

Pour toute question ou problème concernant cet appareil et non couverts par ce mode d'emploi, consultez votre revendeur Sony.

Free Manuals Download Website

<http://myh66.com>

<http://usermanuals.us>

<http://www.somanuals.com>

<http://www.4manuals.cc>

<http://www.manual-lib.com>

<http://www.404manual.com>

<http://www.luxmanual.com>

<http://aubethermostatmanual.com>

Golf course search by state

<http://golfingnear.com>

Email search by domain

<http://emailbydomain.com>

Auto manuals search

<http://auto.somanuals.com>

TV manuals search

<http://tv.somanuals.com>