

Digital Audio Tape Deck

Operating Instructions _____ **EN**

Mode d'emploi _____ **F**

Bedienungsanleitung _____ **D**



PCM-R500
PCM-R700

WARNING

To prevent fire or shock hazard, do not expose the unit to rain or moisture.

To avoid electrical shock, do not open the cabinet. Refer servicing to qualified personnel only.

For the customers in the United States

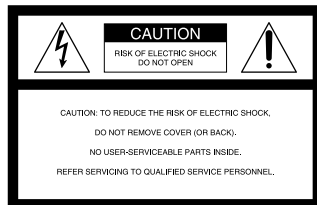

This symbol is intended to alert the user to the presence of uninsulated “dangerous voltage” within the product’s enclosure that may be of sufficient magnitude to constitute a risk of electric shock to persons.



This symbol is intended to alert the user to the presence of important operating and maintenance (servicing) instructions in the literature accompanying the appliance.

Owner’s Record

The model and serial numbers are located on the rear of the unit. Record the serial number in the space provided below. Refer to them whenever you call upon your Sony dealer regarding this product.

Model No. PCM-R500/PCM-R700

Serial No. _____

INFORMATION

This equipment has been tested and found to comply with the limits for a Class B digital device, pursuant to Part 15 of the FCC Rules.

These limits are designed to provide reasonable protection against harmful interference in a residential installation. This equipment generates, uses, and can radiate radio frequency energy and, if not installed and used in accordance with the instructions, may cause harmful interference to radio communications. However, there is no guarantee that interference will not occur in a particular installation. If this equipment does cause harmful interference to radio or television reception, which can be determined by turning the equipment off and on, the user is encouraged to try to correct the interference by one or more of the following measures:

- Reorient or relocate the receiving antenna.
- Increase the separation between the equipment and receiver.
- Connect the equipment into an outlet on a circuit different from that to which the receiver is connected.
- Consult the dealer or an experienced radio/TV technician for help.

CAUTION

You are cautioned that any changes or modifications not expressly approved in this manual could void your authority to operate this equipment.

For the customers in Canada

CAUTION

TO PREVENT ELECTRIC SHOCK, DO NOT USE THIS POLARIZED AC PLUG WITH AN EXTENSION CORD, RECEPTACLE OR OTHER OUTLET UNLESS THE BLADES CAN BE FULLY INSERTED TO PREVENT BLADE EXPOSURE.

Voor de klanten in Nederland

Bij dit produkt zijn batterijen geleverd. Wanneer deze leeg zijn, moet u ze niet weggooien maar inleveren als KCA.

VARNING



Explosionsfara vid felaktigt batteribyte. Använd samma batterityp eller en ekvivalent typ som rekommenderas av apparattillverkaren. Kassera använt batteri enligt fabrikantens instruktion.

ADVARSEL!

Lithiumbatteri - Eksplosionsfare ved fejlagtig håndtering. Udskiftning må kun ske med batteri af samme fabrikat og type. Levér det brugte batteri tilbage til leverandøren.

VAROITUS

Paristo voi räjähtää, jos se on virheellisesti asennettu. Vaihda paristo ainoastaan laitevalmistajan suosittelemaan tyyppiin. Hävitä käytetty paristo valmistajan ohjeiden mukaisesti.

ADVARSEL

Eksplosjonsfare ved feilaktig skifte av batteri. Benytt samme batteritype eller en tilsvarende type anbefalt av apparatfabrikanten. Brukte batterier kasseres i henhold til fabrikantens instruksjoner.

Welcome!

Thank you for purchasing the Sony Digital Audio Tape Deck. Before operating the unit, please read this manual thoroughly and retain it for future reference.

The PCM-R500 and PCM-R700 have the following common and distinguishing features.

Common features

- 4DD (Direct Drive) motor mechanism.
- SBM (Super Bit Mapping) function (during analog recording).
- Support for three sampling frequencies (48 kHz, 44.1 kHz, 32 kHz).
- Installable in a 19-inch rack.
- Analog balanced XLR in/out jacks.
- Professional-use AES/EBU digital interface.
- Connectors for parallel and serial remote control.
- Easy menu operations using the SHUTTLE and DATA dials.
- Mark & Locate function.
- Independent REC LEVEL controls for left and right channels for analog signals.

PCM-R700

- Four heads to allow monitoring of the recorded sound during recording.
- Fade-in/out recording and playback function.
- Key Protect function.

Additional functions (with the optional remote only)

RMS play, Music Scan, and writing and erasing of an end ID are available. For details, see pages 26 and 27.

About This Manual

The instructions in this manual are for models PCM-R500 and PCM-R700.

All illustrations in this manual show the PCM-R500 unless the illustration is indicated as that of PCM-R700.

Conventions

- Controls in the instructions are those on the deck; these may, however, be substituted by controls on the remote that are similarly named or, when different, appear in the instructions within brackets.
- The following icon is used in this manual:



Indicates useful information or tips that make a task easier.

TABLE OF CONTENTS

Getting Started

- Unpacking 4
 - Rack Mounting 4
 - Hooking Up the System 5
 - Digital Interface 6
 - Setting the Clock 8
-

Playing a Tape 9

Recording on a Tape 10

Advanced Recording Operations

- Things You should know Before Recording 12
 - Setting the Recording Mode 13
 - Using the SBM (Super Bit Mapping) Function 13
 - Locating the End of the Recorded Portion (End Search) 14
 - Inserting a Sound-Muted Section While Recording (Record Muting) 14
 - Monitoring the Recorded Sound (Record Monitoring) (PCM-R700 Only) 15
 - Fade-in/Fade-out Recording (Fader) (PCM-R700 only) 15
-

Advanced Playback Operations

- About the Display 16
 - Locating a Track (AMS/Direct Access) 17
 - Locating a Point (Shuttle Play/Mark&Locate) 17
 - Playing Tracks Repeatedly (Repeat Play) 18
 - Playing Tracks Skipping Specific Portions During Playback (Skip Play) 18
 - Fade-in/Fade-out Playback (Fader) (PCM-R700 only) 19
-

Writing Sub Codes

- About Sub Codes 19
 - Writing Start IDs During Recording 20
 - Writing Skip IDs During Recording 21
 - Writing Sub Codes During Playback 21
 - Adjusting the Position of an Existing Start ID 22
 - Erasing Sub Codes 23
 - Renumbering the Program Numbers Automatically (Renumbering Function) 23
-

Menu Operations

- Menu Operations 24
-

Operations Using the Optional Remote

- The Optional Remote RM-D750 26
 - Writing and Erasing an End ID 27
-

Additional Information

- Remote Control Function Using a Parallel Remote Connector 28
 - Disabling Button Operations (Key Protect Function) (PCM-R700 Only) 28
 - Precautions 29
 - Cleaning 29
 - Display Messages 30
 - Troubleshooting 30
 - Specifications 32
-

Index 33

EN

Unpacking

Check that you have received the following supplied items:

- AC power cord (1)
- Remote commander (remote) RM-D757 (1)
- Size-AA (R6) batteries (2)
- Screws (M5×12) (4)
- Decorative washers (4)
- Operating instructions (1)

Inserting batteries into the remote

Insert two size-AA(R6) batteries, matching the + and - on the batteries with the markings inside the battery compartment.

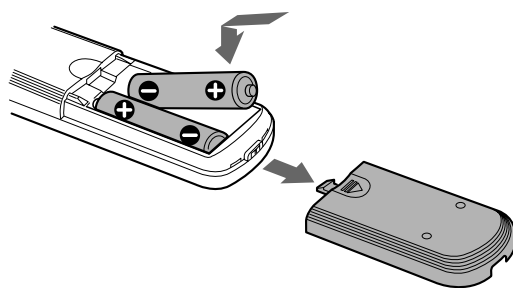

Before using the remote

Set REMOTE on the front panel to WIRELESS.



When to replace the batteries

With normal use, batteries should last for about 6 months. When the remote no longer operates the deck, replace both batteries.

Notes

- Do not leave the remote near an extremely hot or humid place.
- Do not drop any foreign matter into the remote casing, particularly when replacing the batteries.
- Do not expose the remote sensor to direct sunlight or illumination as doing so may cause malfunction.
- When not using the remote for an extended period of time, remove the batteries to avoid possible damage from battery leakage and corrosion.

Rack Mounting

You can install your deck in a 19-inch 3U-size rack. Be sure to disconnect the deck from the wall outlet before you install it.

- 1 Remove the four feet from the deck.

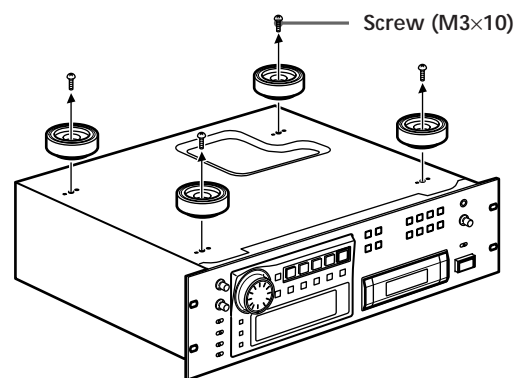

- 2 Insert the deck into the rack and secure it with the supplied decorative washers and screws (M5×12).

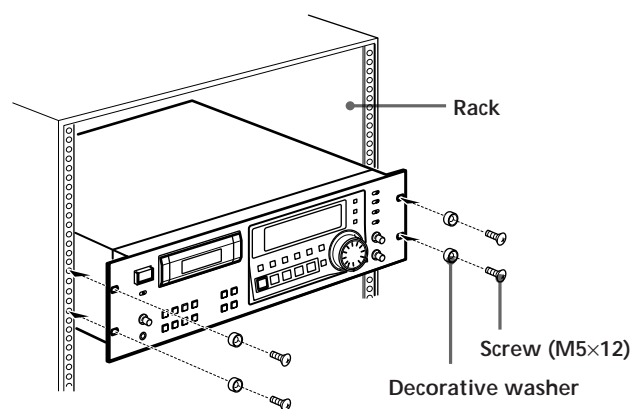

Note

Do not reattach the screws directly after removing the four feet. Put the screws and the feet in a safe place for reattachment in the future. Using longer or shorter screws may damage the internal circuit board.

Hooking Up the System

This section describes how to hook up your deck to an amplifier, stereo mixer, or other digital audio components. Be sure to turn off the power to each component before making the connections.

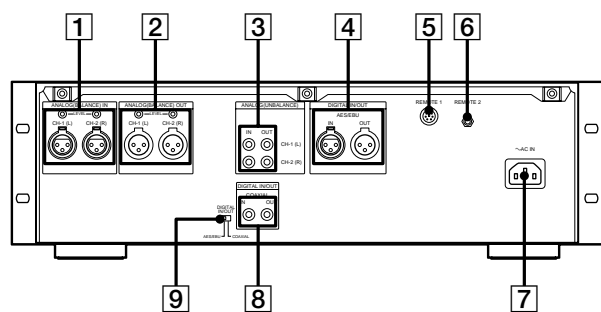

- 1 ANALOG(BALANCE) IN connectors/
ANALOG(BALANCE) IN LEVEL controls
- 2 ANALOG(BALANCE) OUT connectors/
ANALOG(BALANCE) OUT LEVEL controls
- 3 ANALOG(UNBALANCE) IN/OUT connectors
- 4 DIGITAL AES/EBU IN/OUT connectors
- 5 REMOTE 1 connector (For parallel remote)
- 6 REMOTE 2 connector (For serial remote)
- 7 AC IN socket
- 8 DIGITAL COAXIAL IN/OUT connectors
- 9 DIGITAL IN/OUT switch

Analog connections

For connections through the ANALOG(BALANCE) IN/OUT connectors

Use XLR balanced cables.

ANALOG(BALANCE) IN/OUT pin polarity

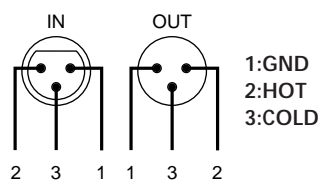

The analog input/output reference level adjustment

The analog input/output reference level during recording or playback is factory set to +4 dBs within a range of -20 dB to the full bit level for both input and output.

To lower the reference level, use a screwdriver to adjust the ANALOG(BALANCE) IN/OUT LEVEL controls on the rear panel for both CH-1 (L) and CH-2 (R). You can adjust the reference level in a range of +4 dBs to -12 dBs. Make sure to set the REC LEVEL CH-1(L)/2(R) controls on the front panel to the center point before making this adjustment.

For connections through the ANALOG(UNBALANCE) IN/OUT connectors

Use phono-plug audio connecting cords.

Digital connections

Use the DIGITAL IN/OUT switch on the rear panel to select the input/output connectors for digital signals.

Set the switch to AES/EBU to select the DIGITAL AES/EBU IN/OUT connectors; set it to COAXIAL to select the DIGITAL COAXIAL IN/OUT connectors.

For connections through the DIGITAL AES/EBU IN/OUT connectors

Use XLR balanced cables for digital connections.

AES/EBU IN/OUT pin polarity

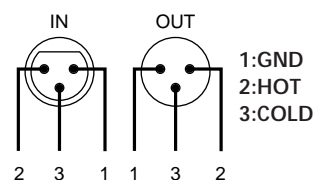

For connections through the DIGITAL COAXIAL IN/OUT connectors

Use coaxial digital connecting cords.

Getting Started

Other connections

To connect a switch box through the REMOTE 1 connector

Refer to "Remote Control Function Using a Parallel Remote Connector" on page 28.

To connect the optional remote through the REMOTE 2 connector

Refer to "The Optional Remote RM-D750" on page 26.

Connecting AC power cord

Connect the AC power cord (supplied) to the AC IN socket on the rear panel and connect the plug on the other end to a wall outlet.

Where do I go next?

Now you're ready to use your deck.

For basic operations, go to pages 9 to 11; for advanced operations, go to pages after 12.

Digital Interface

Digital input and output connectors

- The following table shows signal formats that correspond to the input and output connectors on the deck.
- The DIGITAL COAXIAL IN connector accepts not only the consumer version of the IEC-958 international digital audio interface standard, but also the broadcasting studio version of the IEC-958 standard used by such DAT decks as the PCM-2300, PCM-2700 or PCM-2700A.

Type	Input connector	Output connector
DIGITAL AES/EBU	AES/EBU format	AES/EBU format
DIGITAL COAXIAL	IEC-958 for consumer use IEC-958 for broadcasting studio use	IEC-958 for consumer use

Copy information during recording

- Copy information that is recorded on tape during recording varies according to the input connector used and the signal format, as shown in the table below.
- In the case of AES/EBU and the IEC-958 for broadcasting studio use, the digital signal carries no copy information.
- As for the IEC-958 for consumer use, three types of copy information exist: copying possible, first-generation copy permitted, and copying prohibited (Serial Copy Management System).

Input connector	Signal format	Copy information carried by digital signal	Recording capability on this deck	Copy information recorded on tape
DIGITAL AES/EBU	AES/EBU	None	Possible	Determined by menu setting (pages 24 and 25)
	IEC-958 for broadcasting studio use	None	Possible	Determined by menu setting (pages 24 and 25)
DIGITAL COAXIAL	IEC-958 for consumer use	Permitted	Possible	Permitted (ID 6:00)
		First-generation only Prohibited	Possible	Prohibited (ID 6:10) Prohibited (ID 6:10)
ANALOG (BALANCE/UNBALANCE)	—	—	Possible	Determined by menu setting (page 24)

Writing start IDs automatically during recording

- When "AUTO" appears in the display during recording, the automatic writing of start IDs takes place according to the input connector used and the signal format, as shown in the table below.
- The condition for the automatic writing of start IDs differs according to the category code in the digital signal, such as an audio input level signal, a DAT start ID code, or a Q-code from a CD track (see pages 24 and 25).

○: automatic writing possible
 ×: automatic writing prohibited

Input signal	Signal format (Category code)	Automatic writing according to		
		audio input level ^{a)}	DAT start ID ^{b)}	Q-code from a CD track
DIGITAL AES/EBU	AES/EBU	○	○ ^{c)}	×
	IEC-958 for broadcasting studio use	○	○ ^{d)}	×
DIGITAL COAXIAL	IEC-958 for consumer use	(DAT)	○	×
		(CD)	○	×
		(Other)	○	×
ANALOG	—	○	×	×

- a) If the input level remains under the level set in the "L-SY TH" menu longer than the time set in the "L-SY BK" menu (see page 24), the deck writes a start ID when the input level rises above that level.
- b) DAT skip IDs are automatically written in the same way.
- c) Only when connected to the PCM-2600, PCM-2800, PCM-R500 or PCM-R700. When the connected decks consist of a PCM-R500 or PCM-R700, select "on" in the "AES S-ID" menu of the playback deck.
- d) Only when connected to the PCM-2300, PCM-2700, or PCM-2700A.
- e) Some CD players do not output track information (Q-code) in the digital signal.

Digital signal lock range

- The lock range of a digital signal (signal reception range) is about $\pm 0.1\%$ for a sampling frequency of 48 kHz, 44.1 kHz, or 32 kHz. Variable pitch signals are not receivable.
- When the digital input sampling frequency information does not match the actual sampling frequency, it is possible to record that signal if you change the REC MODE switch on the front panel to the actual sampling frequency of the signal.

Setting the Clock

Your deck has a built-in clock to keep track of the current date and time. Once you set the date and time by the menu settings, this information will be recorded on the tape along with the audio signal during recording, allowing you to check the recording date time of the tape during playback at a later time.

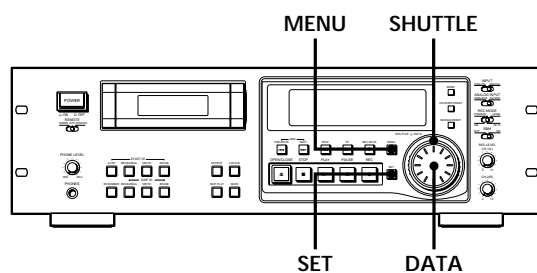

- 1 With the deck stopped, press MENU.
The menu appears in the display.
- 2 Turn SHUTTLE to display the "CLK-SET" menu.
- 3 Turn DATA to display "on" and press SET.
The year indication flashes.
- 4 Turn DATA to decrease or increase the displayed year, then press SET.
The year indication stops flashing and the month indication begins to flash.

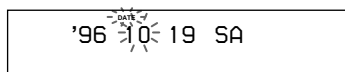

- 5 Repeat step 4 until all items have been set.
After setting the seconds, press SET to start the clock.

The day of the week is set automatically and is displayed as follows:

Sunday: "SU", Monday: "MO", Tuesday: "TU",
Wednesday: "WE", Thursday: "TH", Friday: "FR",
Saturday: "SA".

To display the date or time

See "About the Display" on page 16.

 You can specify the format (12-hour or 24-hour) for the time display, and display order for the date display.
For details, see "ODER" or "DATEHOUR" on page 25.

 For more accurate time recordings
Adjust the clock once a week.

Notes

- When you first set the clock after unpacking the deck, "----" will appear when you press the SET button in step 3. This is normal. Set the clock according to the procedures above.
- Your deck uses a back-up battery to keep the clock running when the power is turned off. The life of the battery under normal use is approximately seven years. When the battery starts to run down, the clock will stop operating normally. When this occurs, have the battery replaced (for a fee) at your dealer or nearest Sony Service Center.

Playing a Tape

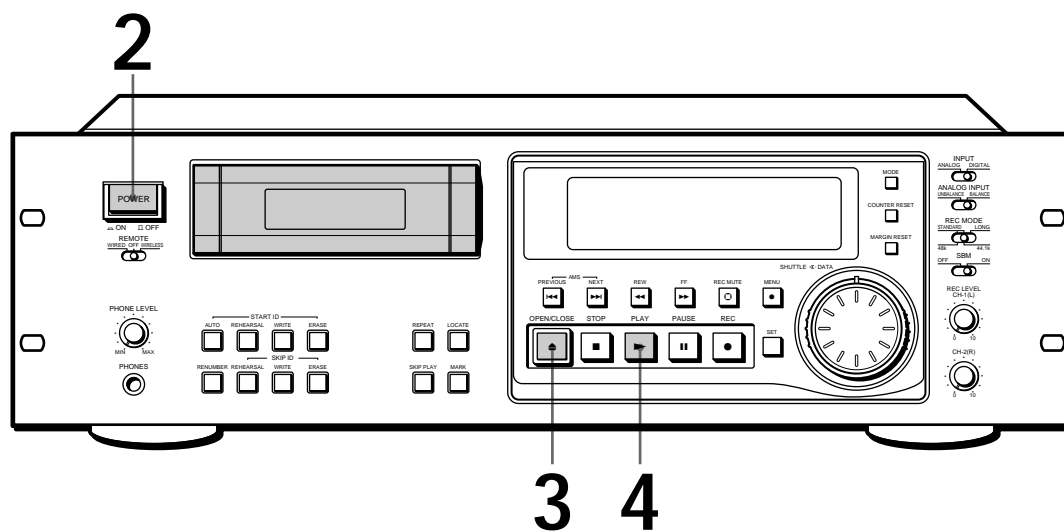

See pages 5 and 6 for hookup information.

- 1** Turn on the amplifier and set the source selector to the position for DAT.
- 2** Press POWER. Make sure that the KEY PROTECT switch is set to OFF (PCM-R700 only) (see page 28).

- 3** Press OPEN/CLOSE ▲ and insert a cassette.

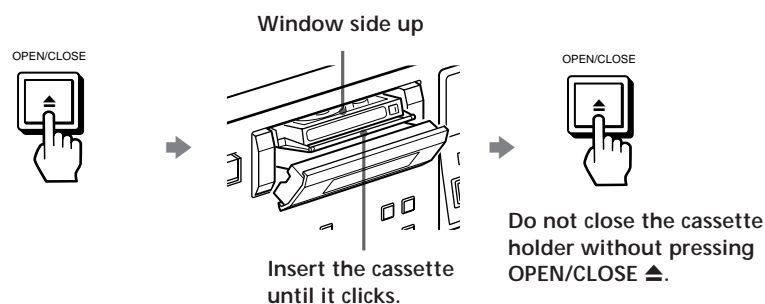

- 4** Press PLAY ►. The deck starts playing. Adjust the volume on the amplifier.

To use headphones Connect them to the PHONES connector. Use PHONE LEVEL to adjust the volume.

To	Press
Stop playing	STOP ■
Pause playing	PAUSE . Press the button again or press PLAY ► to resume play.
Go to the next track or the preceding track	NEXT ►► or PREVIOUS ◄◄
Fast-forward or rewind	FF ►► or REW ◄◄ when the deck is stopped
Fast-forward or rewind while monitoring the sound	FF ►► or REW ◄◄ during playback. Release the button to resume normal playback.
Take out the cassette	OPEN/CLOSE ▲ after stopping playing

Recording on a Tape

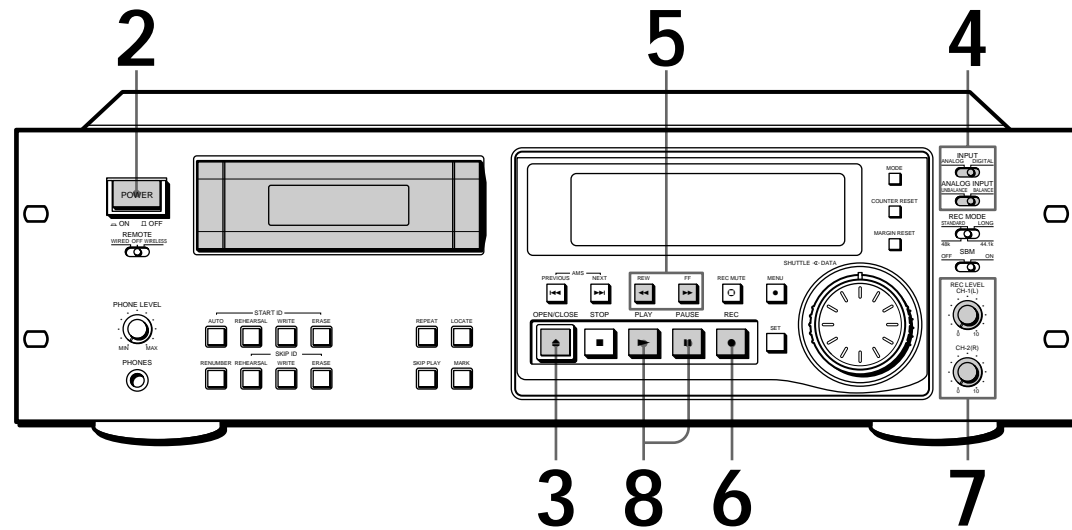

See pages 5 and 6 for hookup information.

- 1 Turn on the amplifier and play the program source you want to record.
- 2 Press POWER. Make sure that the KEY PROTECT switch is set to OFF (PCM-R700 only) (see page 28).

- 3 Press OPEN/CLOSE and insert a cassette.

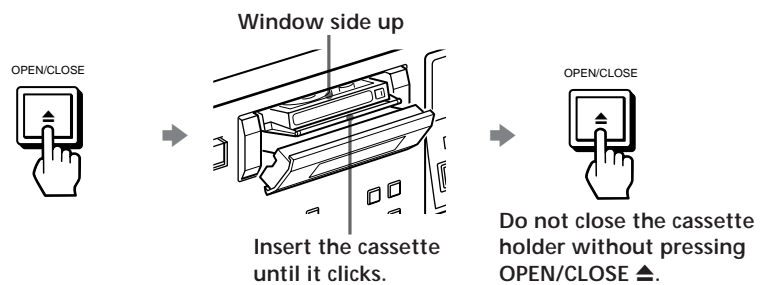

- 4 Use INPUT, ANALOG INPUT, and DIGITAL IN/OUT to select the corresponding input connectors.

To record through	Positions of the switches		
	INPUT	ANALOG INPUT	DIGITAL IN/OUT*
ANALOG (BALANCE) IN	ANALOG	BALANCE	—
ANALOG (UNBALANCE) IN	ANALOG	UNBALANCE	—
DIGITAL AES/EBU IN	DIGITAL	—	AES/EBU
DIGITAL COAXIAL IN	DIGITAL	—	COAXIAL

* The DIGITAL IN/OUT switch is located on the rear panel (see page 5).

 If "UNLOCK" appears in the display
The program source is not connected to the deck properly or is not turned on. Make sure that the program source is properly connected or turned on.

 To adjust the recording level more accurately
While monitoring the sound, turn REC LEVEL CH-1 (L)/2 (R) so that the recording level on the peak level meters is at maximum level without entering the OVER range.

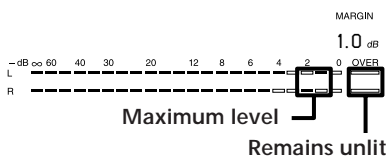

The segments of the peak level meters corresponding to the maximum signal strength remain lit longer than normal. The MARGIN indication shows the margin between maximum signal strength and 0dB, changing each time a stronger signal.

If the level exceeds 0dB
The segments under "OVER" light up, and "0.0dB" flashes in the display. If these segments light steadily, sound distortion may occur. To avoid this, keep the recording level between -12dB and 0dB.

To reset the margin indication
Press MARGIN RESET. The margin indication changes to "- - dB".

5 Locate the position where you want to start recording.
To record from the beginning of the tape
Press REW ◀◀ to rewind the tape to its beginning.

To record from the end of the recorded portion
1 Press REW ◀◀ to rewind the tape to its beginning.
2 Press FF ▶▶.
The deck locates the end of the recorded portion on the tape and stops automatically.

6 Press REC ●.
The deck changes to recording pause.
Recording does not start yet.

7 When recording an analog input signal, adjust the recording level with REC LEVEL CH-1(L)/2(R).
The recommended recording level is the center point.

8 Press PAUSE || or PLAY ▶.
Recording starts.

9 Start playing the program source.
When the tape reaches the end, the deck rewinds it automatically to its beginning and stops (Auto Rewind).

To	Press
Stop recording	STOP ■
Pause recording	PAUSE . Press the button again or press PLAY ▶ to resume recording.
Take out the cassette	OPEN/CLOSE ▲ after stopping recording

To prevent accidental erasure
Slide the record-protect tab to the left as shown in the illustration below.

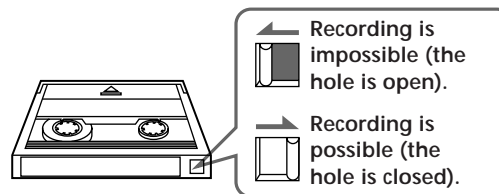

Things You Should Know Before Recording

The difference between a blank section and a sound-muted section

The deck distinguishes between two kinds of silent sections, which are respectively called a "blank section" or "sound-muted section".

Blank section

This is a section on which no signal has ever been recorded.

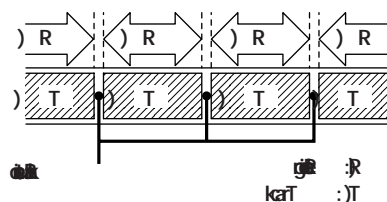

Sound-muted section

This is a section on which a signal has been recorded but at a level that is not audible.

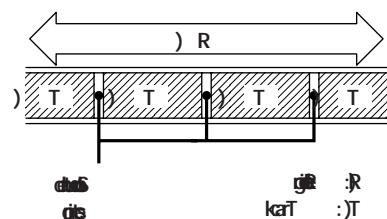

Important

Make sure no blank sections are created while you are recording. The existence of blank sections within recorded material will make search operations using the PREVIOUS ◀◀/NEXT ▶▶ buttons impossible or destroy the continuity of the absolute time codes.

Absolute time codes

The absolute time indicates the elapsed time from the beginning of the tape. Once recorded, the absolute time codes cannot be re-written.

For accurate recording of absolute time codes

- If the tape is blank, make sure to start recording from the beginning of the tape.
- Use the Record Muting function (see page 14) to insert spaces between tracks. Do not advance the tape with the PLAY ▶ or FF ▶▶ button.
- To start recording from the middle of a tape, use the End Search function (see page 14) to locate the end of the recorded portion. This will prevent the creation of blank sections.

Lead-in area

When the deck is loaded with a new cassette tape and it detects the leader tape, the deck can create a lead-in area depending on the menu setting as shown in the figure below. "BB" appears in the display for about 1 second at this time. The lead-in area can be inadvertently erased on another DAT deck if you press the REC ● button to start recording from the beginning of the tape without closing the cassette holder first. To prevent this, press the OPEN/CLOSE ▲ button to close the cassette holder before you start recording.

For details on selecting the automatic creation of the lead-in area and the frequency of the signals to be recorded, see "BB-WRT" and "BB-FS" on page 25.

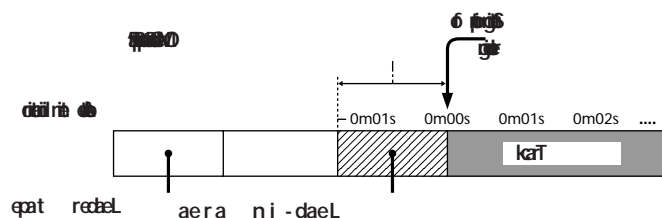

If "EMPHASIS" appears in the display

The deck is recording a digital signal with emphasis (in the higher frequencies). The recording will also contain the same emphasis.

If the deck is left in recording pause for more than 10 minutes

Recording pause will be released automatically and the deck will stop for the sake of tape protection. "SOURCE" will appear in the display of the PCM-R500.

To resume recording, press the REC ● button. The deck will change to recording pause.

Setting the Recording Mode

You can select between two recording modes, standard or long, in the following cases.

- When recording an analog input signal with the INPUT switch set to ANALOG
- When recording a digital input signal with a sampling frequency of 32 kHz with the INPUT switch set to DIGITAL

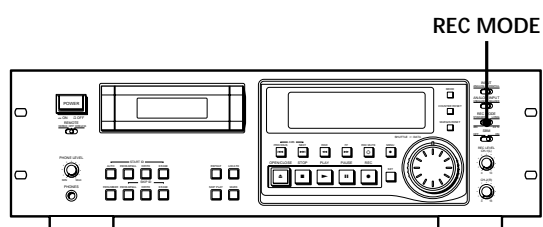

Set REC MODE to select the recording mode.

The following table shows the selectable recording modes and corresponding REC MODE position and sampling frequency for various input signals.

Input signal	RECMODE position	Recording mode
Analog	STANDARD (48k)	Standard play (48kHz)
	STANDARD (44.1k)	Standard play (44.1kHz)
	LONG	Long play (32kHz)
Digital (32kHz)	STANDARD (48k)	Standard play (32kHz)
	STANDARD (44.1k)	Standard play (32kHz)
	LONG	Long play (32kHz)
Digital (44.1kHz)	STANDARD (48k)	Standard play (44.1kHz)
	STANDARD (44.1k)	Standard play (44.1kHz)
	LONG	Standard play (44.1kHz)
Digital (48kHz)	STANDARD (48k)	Standard play (48kHz)
	STANDARD (44.1k)	Standard play (48kHz)
	LONG	Standard play (48kHz)

The recording time in long-play mode (the REC MODE switch set to LONG) is twice as long as standard-play mode.



The counter in long-play mode

The displayed tape running time, absolute time and remaining time on the tape are for standard-play mode. Double the time to obtain the corresponding times for long-play mode.

Note

Do not change the INPUT or REC MODE setting while recording. This may cause an error in the "PGM TIME" display.

Using the SBM (Super Bit Mapping) Function

The SBM function uses the principles of human hearing and noise-shaping technology to reduce quantizing noise within the frequency band. You can use the SBM function to record on analog input signal only when the INPUT switch is set to ANALOG and the REC MODE switch to STANDARD (either 48kHz or 44.1kHz).

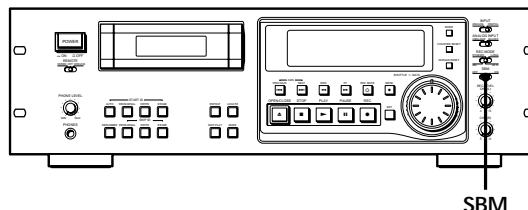

Set SBM to ON.

"SBM" appears in the display during recording using the SBM function.

Note

The SBM function operates only during recording. The improved sound produced by the SBM function, however, can be enjoyed during playback, regardless of the SBM switch position or the DAT deck being used.

Advanced Recording Operations

Locating the End of the Recorded Portion (End Search)

When recording from the middle of a tape, use End Search to locate the end of the recorded portion. This will prevent the creation of a blank section on the tape.

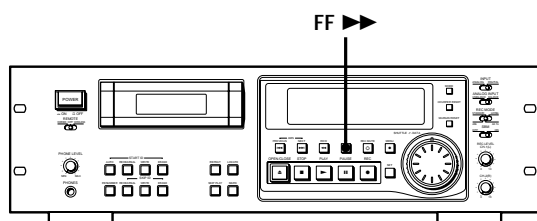

Press FF ►► with the deck stopped.

The deck locates the end of the recorded portion (the beginning of the blank portion or the position of the end ID), then stops.

The deck stops at the beginning of any blank section that is 9 seconds or longer, or fast-forwards to the end of the tape if the tape is blank.

💡 When you press the REC ● button while in a blank section
The deck rewinds the tape to the beginning of the blank section and changes to recording pause. "BLANK" and "WAIT" appear in the display while the deck is searching for the beginning of the blank section.

Note
End Search does not operate if you press the FF ►► button while in a blank section.

Inserting a Sound-Muted Section While Recording (Record Muting)

Use Record Muting to insert a space of about 0.5 to 9.5 seconds between tracks.

For details on setting the duration of the blank space, see "REC MUTE" on page 24.

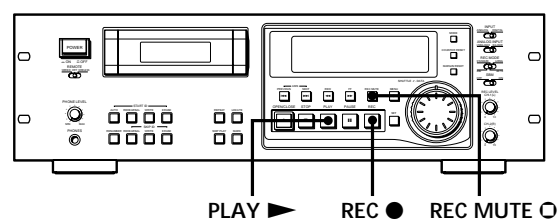

Press REC MUTE ○ where you want to insert a space while the deck is recording or in recording pause. "REC" in the display starts flashing and tape transport continues, but no signal is recorded. After inserting a space, ■■ in the display stays on and the deck changes to recording pause.

To insert a blank space (of a duration different from that preset by menu setting)
Hold down the REC MUTE ○ button as long as you want. When you release the REC MUTE ○ button, ■■ stays on and the deck changes to recording pause. When the preset duration has passed, "REC" begins to flash faster and the MARGIN indication shows how long the REC MUTE ○ button has been pressed.

To insert a blank space of a duration shorter than the preset value
Press REC ● while "REC" is flashing. The deck starts recording again.

Note
If you do not create a sound-muted section at the beginning of a tape, you may not be able to move or erase a start ID (see page 19) that is recorded within 2 seconds from the beginning of the tape.

Monitoring the Recorded Sound (Record Monitoring) (PCM-R700 Only)

You can compare the recorded sound with the sound of the program source while recording.

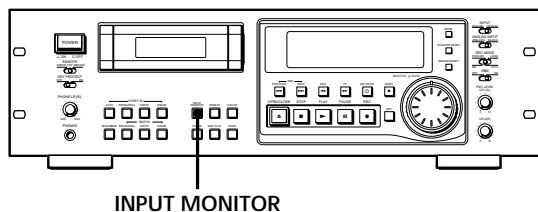

While recording, press INPUT MONITOR to turn off "INPUT" in the display. The recorded sound is output.



To listen to the program source
Press INPUT MONITOR to turn on "INPUT" in the display.

💡 You can listen to the program source even when not recording

Press INPUT MONITOR to turn on "INPUT" in the display.

The program source is output when:

- the deck is stopped.
- the cassette is ejected.

The program source is not output when "INPUT" is turned off.

Note

If you do any of the following operations while listening to the program source, "INPUT" turns off and output of the program source stops, and "INPUT" will not go on even you press the INPUT MONITOR button:

- Start playback by pressing the PLAY ► button.
- Pause playback by pressing the PAUSE ■■ button.
- Press the REW ◀◀ button.
- Press the FF ▶▶ button.

Fade-in/Fade-out Recording (Fader) (PCM-R700 Only)

You can use the fader to fade-in the beginning of a recording or fade-out the end of a recording. It's useful when you want to start or end a recording in the middle of a song.

You can specify the fade-in and fade-out durations of 0.5 to 9.5 seconds through the menu settings.

For details, see "FADE IN" and "FADE OUT" on page 25.

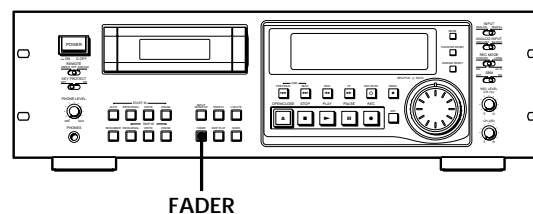

Fading in

Press FADER while the deck is in record pause mode. "FADE IN" appears in the display and the time display counts backward to "0.0s" as the fade-in takes place.

Fading out

Press FADER while the deck is recording. "FADE OUT" appears in the display and the time display counts backward to "0.0s" as the fade-out takes place. After fading out, the deck automatically enters record pause mode.

Note

Your deck has a digital fader that is capable of fading in or out in 256 steps. Switching noise, however, may occur during recording of low-level or single-frequency signals. If this happens, use a fader on a component, such as a mixer, connected to the deck.

Advanced Playback Operations

About the Display

You can use the display to show the tape running time, absolute time, playing time of the track, remaining time on the tape, date and time of recording, and current date and time.

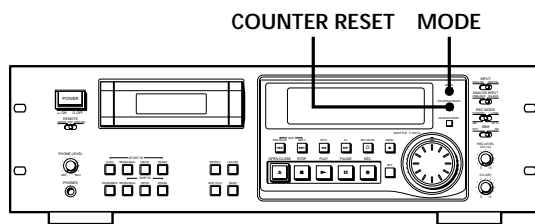

Press MODE repeatedly.
Each time you press the MODE button, the displayed information changes as follows.

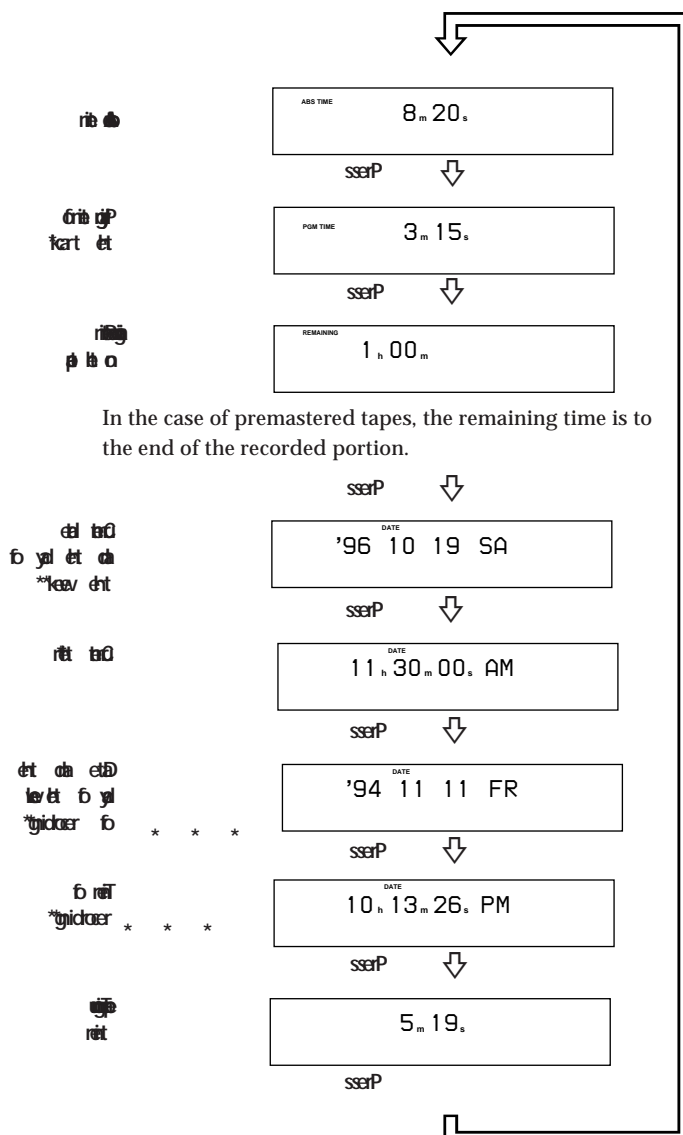

In the case of premastered tapes, the remaining time is to the end of the recorded portion.

- * The playing time of the track will not be displayed when the "P-TMDISP" menu is set to "--" (see page 25).
- ** The date and time of recording and the current date and time will not be displayed when the "DATEDISP" menu is set to "--" (see page 25).
- *** If this information is not recorded on the tape, nothing will appear.

To reset the tape running time
Press COUNTER RESET.

When "DATE" appears in the display
"DATE" remains lit when the date and day of the week or time of recording appears, and flashes when the current date and time appears.

Notes

- When playing certain types of premastered tapes, "BB" may appear momentarily in the display at the beginning of the tape.
- The playing time of the track does not appear in the following cases:
 - When you start playing from the middle of the track
 - During rewinding
- In standard-play mode, the remaining time on the tape appears about 16 seconds after you start playing.
- The displayed remaining time may vary somewhat from the actual remaining time, depending on the tape.

If "EMPHASIS" appears in the display

The deck is playing an audio signal recorded with emphasis (in the higher frequencies). The deck, however, plays the signal while automatically deemphasizing it (with attenuation proportional to the degree of emphasis).

"ERR" appears in the display for 5 seconds or more

- The head is dirty. Clean the head with the DAT cleaning cassette (see page 29).
- The cassette is defective or damaged.



Locating a Track (AMS*/Direct Access)

You can locate the tracks in a number of ways, but only after you have recorded start IDs on the tape (see pages 19 to 23). To use Direct Access, program numbers must be recorded on the tape (see pages 19 and 23).

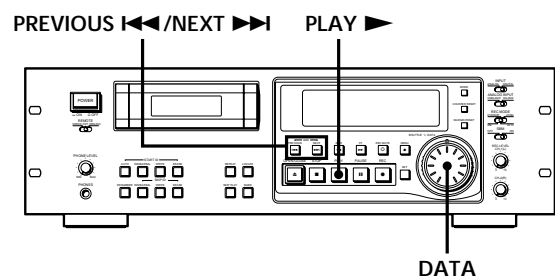

To locate	Do the following:
The beginning of the next or succeeding tracks (AMS)	Press NEXT ►► as many times as you want while playing. For example, to locate the second track ahead, press twice.
The beginning of the current track (AMS)	Press PREVIOUS ◀◀ once while playing.
The beginning of preceding tracks (AMS)	Press PREVIOUS ◀◀ as many times as you want while playing. For example, to locate the second track behind, press three times.
By specifying the program number of a track (Direct Access)	<ol style="list-style-type: none"> 1 While the deck is playing or stopped, turn DATA on the front panel until the program number you want appears in the display (or enter the program number with the number buttons on the remote). 2 Press PLAY ►.

* AMS = Automatic Music Sensor

- 💡 **If you enter the wrong program number during Direct Access**
If you haven't pressed the PLAY ► button, turn the DATA dial on the deck (or press the CLEAR button, then enter the correct number on the remote).
- 💡 **If the deck detects a blank section of 9 seconds or more, end ID, or the end of the tape**
The deck rewinds the tape automatically to its beginning and stops (Auto Rewind).
- 💡 **You can make the deck start playing automatically from the beginning of the tape after rewinding (Auto Play)**
Press the PLAY ► button while holding down the REW ◀◀ button.

Locating a Point (Shuttle Play/Mark & Locate)

You can locate a specific point by playing back at a different speed or recording the absolute time code at the point to be located later.

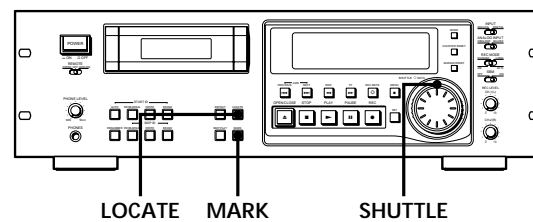

To locate	Do the following:
A track using variable speed play (Shuttle Play)	<p>While the deck is playing, stopped, or paused, turn SHUTTLE.</p> <ul style="list-style-type: none"> • If the deck was playing or stopped, the deck starts to play when you release the SHUTTLE dial. • If the deck was paused, the deck pauses when you release the SHUTTLE dial.
A particular point on a tape (Mark & Locate)	<ol style="list-style-type: none"> 1 While the deck is playing or stopped, press MARK. The absolute time of the point where you pressed the button appears and flashes three times. 2 Press LOCATE. The deck locates the point and stops.

- 💡 **Playback speed during Shuttle Play**
During Shuttle Play, you can vary the playback speed from ± 0.5 to ± 8 times the normal playback speed (or ± 1 to ± 8 times the normal playback for material recorded in long-play mode), depending on the angle and direction of the SHUTTLE dial. Turn the dial clockwise for forward playback or counterclockwise for reverse playback.
The playback speed will be ± 8 times normal speed playback when you turn the dial to the left or right fully.

Note
Shuttle Play should be used only when necessary since prolonged use may damage the tape and drum.

- 💡 **The point memorized using the Mark & Locate function will be erased when:**
 - you take out the cassette.
 - you turn off the deck.

Advanced Playback Operations

Playing Tracks Repeatedly (Repeat Play)

You can play a specific track or all the tracks on the tape repeatedly.

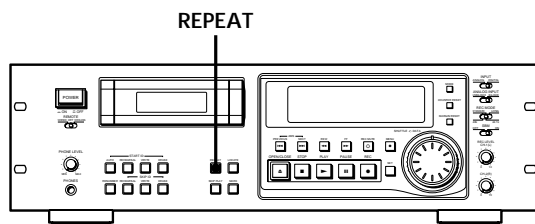

Playing all tracks repeatedly

Press REPEAT repeatedly while playing a track until "REPEAT" appears in the display.

The deck will play all tracks 5 times, then stops.

If the deck detects either of the following during Repeat Play, it will rewind the tape to its beginning and start playing again.

- A blank section of 9 seconds or more
- The end of the tape or the end ID

To stop playing all tracks repeatedly

Press REPEAT repeatedly until "REPEAT" disappears.

Note

Repeat Play of all tracks is canceled when you take out the cassette.

Playing a track repeatedly

Press REPEAT repeatedly while playing the track you want to repeat until "REPEAT 1" appears in the display.

The deck plays the current track 5 times and then stops.

If the deck detects any of the following during Repeat Play, it will rewind the tape to the start ID of the current track and starts playing again from that position.

- The next start ID
- A blank section of 9 seconds or more
- The end of the tape or end ID
- A skip ID with Skip Play activated

To stop playing a track repeatedly

Press REPEAT repeatedly until "REPEAT 1" disappears.

Note

Repeat Play of a single track is canceled when you take out the cassette.

Playing Tracks Skipping Specific Portions During Playback (Skip Play)

Please note that skip IDs (see page 19) must be written on the tape before you can use Skip Play.

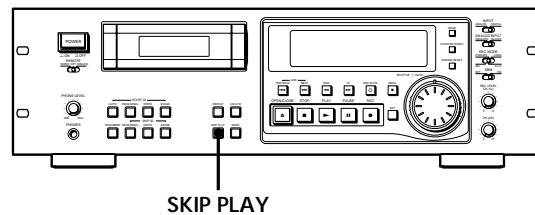

Press SKIP PLAY.

"SKIP PLAY" appears in the display. When the deck detects a skip ID, it fast-forwards the tape to next start ID, then resumes playing.

To cancel Skip Play

Press SKIP PLAY.
"SKIP PLAY" disappears.

Note

Skip Play is canceled when you take out the cassette.

Fade-in/Fade-out Playback (Fader) (PCM-R700 only)

You can use the fader to fade-in the beginning of playback or fade-out the end of Playback. It's useful when you want to record from DAT.

You can specify the fade-in and fade-out durations of 0.5 to 9.5 seconds through the menu settings.

For details, see "FADE IN" and "FADE OUT" on page 25.

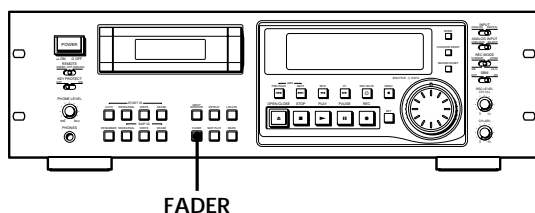

Fading in

Press FADER while the deck is in play pause mode. "FADE IN" appears in the display and the time display counts backward to "0.0s" as the fade-in takes place.

Fading out

Press FADER during playback. "FADE OUT" appears in the display and the time display counts backward to "0.0s" as the fade-out takes place. After fading out, the deck automatically enters play pause mode.

Note

Your deck has a digital fader that is capable of fading in or out in 256 steps. Switching noise, however, may occur during playback of low-level or single-frequency signals. If this happens, use a fader on a component, such as a mixer, connected to the deck.

About Sub Codes

In the DAT format, control codes, or sub codes, such as start IDs, skip IDs, and end ID can be recorded on the tape with the audio signal. Since sub codes are written on the tape separately from the audio signal, they have no effect on the audio signal.

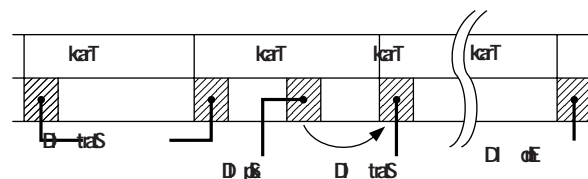

Start IDs

Start IDs indicate the start of a track, and therefore allow you to locate the position of a track precisely. The start IDs are 9 seconds in length (18 seconds in long-play mode) to enable easy detection during fast-forwarding or rewinding.

Program numbers

Program numbers serve as track numbers. Occupying the same position as start IDs, a program numbers allow you to locate specific tracks or play tracks in a specific order.

Skip IDs

Skip IDs indicate tracks or recorded portions that are to be skipped while playing. Skip IDs are 1 second in length (2 seconds in long-play mode).

End ID (when the optional remote is used)

An end ID indicates the end of a recording. An end ID is 9 seconds in length (18 seconds in long-play mode). When an end ID is detected during playback, playback stops and the deck rewinds the tape to its beginning. If an end ID is detected during fast-forwarding, the tape stops at that point and deck becomes ready for recording from that point.

You can write and erase an end ID only with the optional remote RM-D750. For details, see "Writing and Erasing an End ID" on page 27.

Notes

- The OPEN/CLOSE ▲, STOP ■ and PAUSE ■■ buttons do not work during the writing or erasing of sub codes.
- Writing and erasing of sub codes and renumbering of program numbers are impossible if the record-protect hole on the DAT cassette is open (see page 11).

Writing Start IDs During Recording

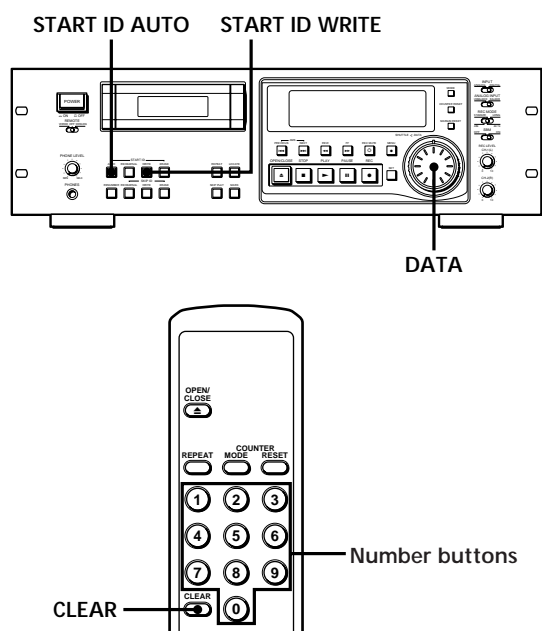

Writing start IDs manually during recording

Press START ID WRITE.

“ID WRITE” appears in the display for a few seconds and the start ID is written on the tape. “START ID” flashes in the display during this time.

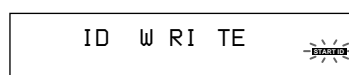

Note

The interval between start IDs must be more than 18 seconds (36 seconds in long-play mode). If the interval is less than 18 seconds (or 36 seconds), the deck may fail to detect the second start ID while playing a tape.

Writing start IDs automatically during recording

Press START ID AUTO repeatedly until “AUTO” appears in the display.

For details on the condition for the automatic writing of start IDs, see “Writing start IDs automatically during recording” on page 7, and “Menu Operations” on pages 24 and 25.

Writing program numbers during recording

Program numbers occupy the same positions as the start IDs and are determined by depending on the following conditions:

When a program number is displayed

The next program number rises by one above when the next start ID is written.

When no program number is displayed (“--” appears instead)

Program numbers are not written even when start IDs are written. To write program numbers, rewind the tape to the nearest start ID to display the program number, and then locate the position where you want to start recording.

Specifying the first program number to be assigned

- 1 Pause recording.
- 2 Press the number button(s) on the supplied remote, or turn DATA to input the first program number.
The number appears in the display.
To cancel the number, press the CLEAR button on the supplied remote.
- 3 Start recording.
A start ID and the assigned program number are written simultaneously.

Note

During automatic start ID writing the positioning of some start IDs may be inaccurately or inappropriately positioned away from the beginning of the track. If this happens, you can reposition or erase the start IDs later (see “Accurate positioning of sub codes” on pages 21 and 22, and “Erasing Sub Codes” on page 23).

Writing Skip IDs During Recording

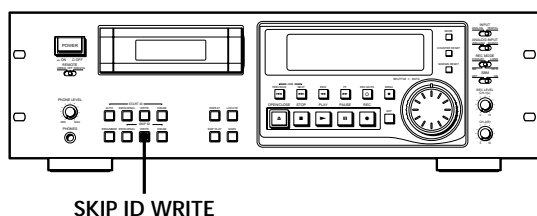

Writing skip IDs manually during recording

Press SKIP ID WRITE.

"ID WRITE" appears in the display for a few seconds and the skip ID is written on the tape. "SKIP ID" flashes in the display during this time.

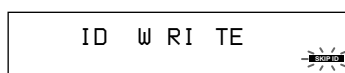

Writing Sub Codes During Playback

You can write start IDs or skip IDs during playback.

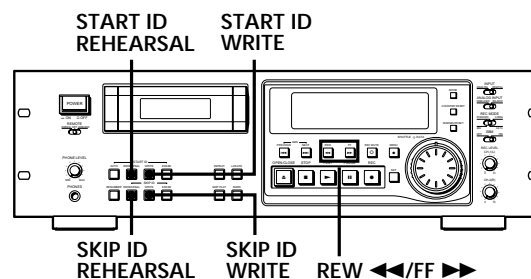

Press START ID WRITE or SKIP ID WRITE.

"ID WRITE" appears in the display for a few seconds and the specified ID is written on the tape at the point you pressed the button.

Accurate positioning of sub codes (Rehearsal function)

- 1 During playback, press REHEARSAL corresponding to the ID you want when you arrive at the proper position. "REHRSL" appears, the corresponding ID indication flashes in the display and the Rehearsal function repeats a 3-second portion containing the selected position. The repeated portion plays back 8 times, with the remaining number of times appearing to the right of the "REHRSL". After 8 times, the deck stops. In the case of a start ID, the 3-second repeated portion starts from the point where you pressed the REHEARSAL button. In the case of a skip ID, the 3-second repeated portion ends at the point where you pressed the REHEARSAL button.
- 2 Press REW << or FF >> to move the beginning of the repeated portion. Each time you press the REW << or FF >> button, the beginning of the repeated portion shifts backwards or forwards in 0.3-second increments, up to a maximum extent of about 2 seconds (4 seconds in long-play mode) in either direction.

(Continued)

Writing Sub Codes

When writing a start ID

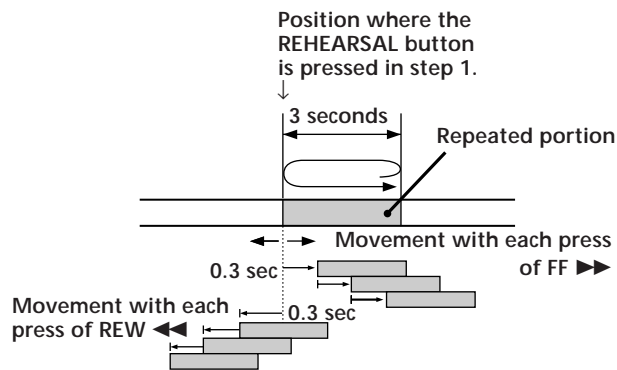

When writing a skip ID

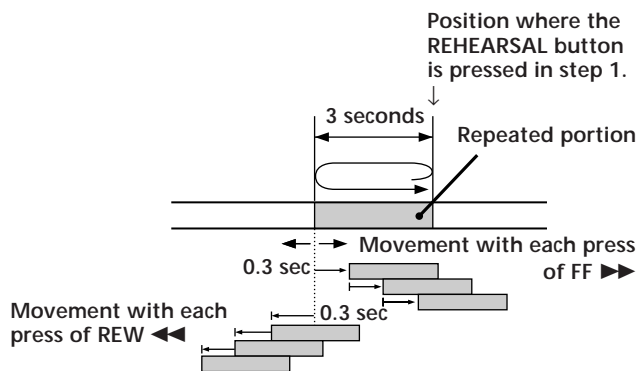

The time in the display shows the shift in position from the time the REHEARSAL button was pressed.

Positioning Start ID

After pressing FF ►► twice

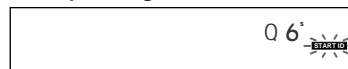

After pressing REW ◀◀ twice

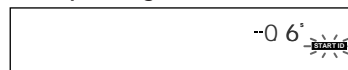

- Press WRITE of the corresponding ID to write the ID.
"ID WRITE" appears for a few seconds and the ID is written on the tape at the selected position.
 - Start IDs are 9 seconds long starting from the beginning of the repeated portion.
 - Skip IDs are 1 second long starting from the end of the repeated portion.

Newly written IDs positioned by the Rehearsal function

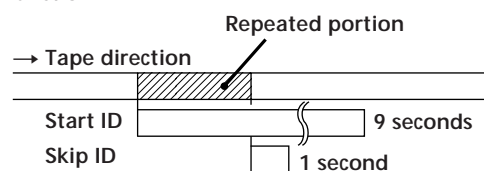

Adjusting the Position of an Existing Start ID

You can adjust the position of previously recorded start IDs.

START ID REHEARSAL

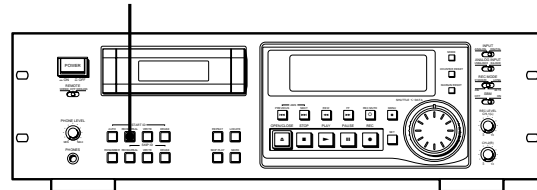

- During playback, press START ID REHEARSAL when you arrive at the existing start ID you want to reposition.
The deck rewinds to the beginning of start ID and the Rehearsal function repeats a 3-second portion.
- Do the steps 2 and 3 of "Accurate positioning of sub codes" on pages 21 and 22.
You can move the start ID to a maximum extent of about 2 seconds (4 seconds in long-play mode) in either direction from its original position.

Notes

- Start IDs written within 10 seconds from the end of the tape may be difficult or impossible to move.
- Existing skip IDs cannot be moved.

Erasing Sub Codes

You can erase any start ID or skip ID.

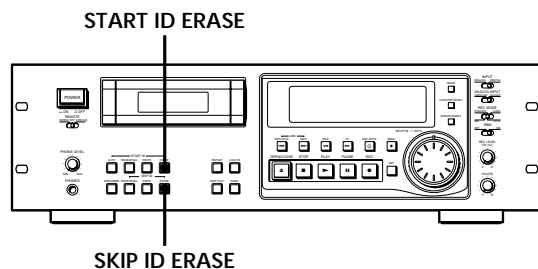

Press either START ID ERASE or SKIP ID ERASE when the ID you want to erase appears in the display.

“(ERASE)” appears in the display as the deck rewinds to the beginning of the ID, then “ID ERASE” appears as the deck erases the ID.

In the case of a skip ID, if “SKIP ID” has disappeared by the time you press SKIP ID ERASE, the deck will still erase the skip ID.

- It takes 9 seconds to erase a start ID.
- It takes 1 second to erase a skip ID.
- Program numbers are erased together with start IDs.

 You can erase an ID even when it is not displayed. Just press the respective ERASE button. The tape is rewound, and the first ID detected is erased.

Note

A skip ID written at the same position of a start ID is erased when the start ID is erased.

Renumbering the Program Numbers Automatically (Renumbering Function)

The Renumbering function searches for each start ID from the beginning of the tape and assigns a new program number to each one starting with 1. Use the Renumbering function in the following cases:

- When you’ve added a start ID while playing the tape.
- When a program number is missing due to an erased start ID.
- When you began recording from the middle of the tape and wrote a program number that already exists, or when one of the start IDs has no program number.

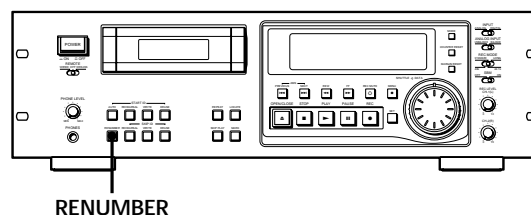

Press RENUMBER while the deck is stopped or playing.

“RENUMBER” flashes in the display and the tape is automatically rewound to its beginning. The deck then starts searching for each successive start ID writing a new program number for each one starting with 1. “RENUMBER” stops flashing and “ID WRITE” appears in the display for a few seconds as the deck begins rewriting the program numbers. After renumbering is finished, the deck rewinds the tape automatically to its beginning, then stops.

 You can specify any number as the starting number for the renumbering of programs. For details, see “FIRST (PGM No.)” on page 25.

Note

The Renumbering function may not function correctly when:

- A blank section exists on the tape.
- The interval between two start IDs is less than 18 seconds (36 seconds in long-play mode).
- A start ID exists within 10 seconds from the end of the tape.

Menu Operations

Menu Operations

You can make various settings through menu operations. Settings made through menu are memorized even when the deck is turned off.

Note

You can do menu operations only when the deck is empty, stopped or paused.

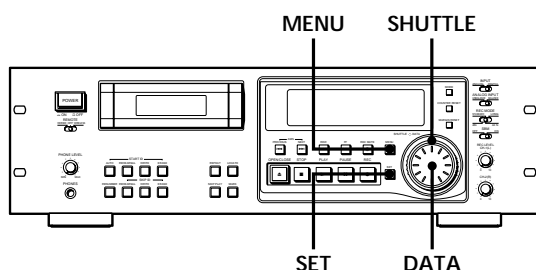

Making menu settings

- 1 Press MENU.
The MENU button lights up.
- 2 Turn SHUTTLE to select the menu.
- 3 Turn DATA to select the parameter.
The selected parameter flashes.

When the parameter settings are "on" and "--" (off)
Turn the DATA dial clockwise to select "on" or
counterclockwise to select "--" (off).

- 4 Press SET.
The selected setting lights up.
- 5 Press MENU again.
The lit button goes off and the deck becomes
ready for operation.

Menu descriptions

A brief explanation is given below for each menu, including their settings or setting range, factory setting, and reference pages.

SET ID6

Selects the copy information to be written on the tape when recording from the ANALOG(BALANCE/UNBALANCE) IN connectors or the DIGITAL AES/EBU IN connector.

Settings: 00 (copying permitted), 10 (copying prohibited), 11 (one generation copy only)

Factory setting: 00

Reference page: 6

REC MUTE (RECORD MUTE duration)

Sets the duration if the blank space created between tracks by the Record Muting function.

Setting range: 0.5 to 9.5 seconds (in units of 0.5 second)

Factory setting: 4 seconds

Reference page: 14

L-SY TH (Level-SYnc THreshold)

Sets the reference input level for automatic writing of start IDs.

Setting range: -12 to -60 dB (in units of 1 dB)

Factory setting: -45 dB

Reference page: 20

L-SY BK (Level-SYnc BlanK time)

Sets the length of time that the input signal must remain below the reference level before automatic writing of start IDs begin.

Setting range: 1 to 10 seconds (in units of 1 second)

Factory setting: 3 seconds

Reference page: 20

IEC S-ID (IEC Start-ID)

Specifies if start IDs (or skip IDs) are automatically detected and written on the tape when recording from a DAT deck connected to the DIGITAL COAXIAL IN connector.

Settings: on (start IDs (or skip IDs) are automatically detected and written),

-- (writing of the start IDs (or skip IDs) is determined by the settings of the L-SY TH and L-SY BK menus)

Factory setting: on

Reference page: 7

IEC CD-Q (IEC CD-Q code)

Specifies if start IDs are written automatically whenever a Q code defined by the user's bits on the CD is detected while recording from a CD player connected to the DIGITAL COAXIAL IN connector.

Settings: on (a Q code is detected and written as a start ID automatically),

-- (writing of the start IDs is determined by the settings of the L-SY TH and L-SY BK menus)

Factory setting: on

Reference page: 7

AES S-ID (AES Start-ID)

Specifies if start IDs (or skip IDs) are automatically detected and written on the tape when recording from a DAT deck (for broadcast use) connected to the DIGITAL AES/EBU IN connector, and if start IDs (or skip IDs) are output through the DIGITAL AES/EBU OUT connector.

Settings: on (start IDs (or skip IDs) are detected and written automatically/start IDs (or skip IDs) are output),

-- (writing of start IDs (or skip IDs) is determined by the settings of the L-SY TH and L-SY BK menus/start IDs (or skip IDs) are not output)

Factory setting: --

Reference page: 7

Automatic writing of start IDs and menu settings during digital recording

The automatic detection and writing of start IDs are carried out according to the connector to which the program source is connected, the signal format, and the category code of the signal, as shown in the table below.

- A: Start IDs are detected and written automatically.
- B: Q codes are detected and written as start IDs automatically.
- C: The writing of start IDs is determined by the settings of the L-SY TH and L-SY BK menus.

Menu settings

Connector	AES/EBU	COAXIAL			
	Signal format	Broadcast studio use	Consumer use		
Category	—	—	DAT	CD	Others
IEC S-ID on	—	A*	A	—	C
IEC-S-ID --	—	C	C	—	C
IEC CD-Q on	—	—	—	B	C
IEC CD-Q --	—	—	—	C	C
AES S-ID on	A**	—	—	—	C
AES S-ID --	C	—	—	—	C

* Only when connected to the PCM-2300, PCM-2700, or PCM-2700A

** Only when connected to the PCM-2600, PCM-2800, PCM-R500 or PCM-R700.
When the connected decks consist of a PCM-R500 or PCM-R700, select "on" in the "AES S-ID" menu of the playback deck.

DATEDISP (DATE DISPLAY)

Specifies if the recording date and time and current date and time are displayed when the MODE button is pressed.

Settings: on (the recording date and time and current date and time are displayed), -- (the recording date and time and current date and time are not displayed)

Factory setting: --

Reference page: 16

ODER (Date Order)

Specifies the display order of the year, month, and day indications.

Settings: YMD (year/month/day), DMY (day/month/year), MDY (month/day/year)

Factory setting: YMD

Reference page: 8

DATEHOUR (DATE HOUR)

Specifies either a 12-hour or 24-hour format for the time display.

Settings: 12 (12-hour format), 24 (24-hour format)

Factory setting: 12

Reference page: 8

P-TMDISP (Program TiME DISPLAY)

Specifies if the track playing time is displayed when the MODE button is pressed.

Settings: on (the track playing time is displayed),
-- (the track playing time is not displayed)

Factory setting: on

Reference page: 16

FIRST(PGM No.) (FIRST ProGrAm No.)

Specifies the first program number to be assigned to the first track when recording from the beginning of the tape or using the Renumbering function.

Setting range: 1 to 99

Factory setting: 1

Reference page: 23

TAPEID6 (ID6 on TAPE)

Displays the copy information of the tape currently inserted.

Indications: 00 (copying permitted), 10 (copying prohibited), 11 (one generation copy only)

Reference page: 6

CLK-SET (ClocK SET)

Set to "on" to set the clock.

Reference page: 8

BB-WRT (WRiTe "BB")

Specifies if a lead-in area is created automatically.

Settings: on (a lead-in area is automatically created),
-- (a lead-in area is not automatically created)

Factory setting: --

Reference page: 12

BB-FS (FS in lead-in area)

Sets the lead-in area with the frequency of the signals to be recorded.

Settings: 48kHz, 44kHz, 32kHz

Factory setting: 48kHz

Reference page: 12

HOUR (HOURS meter)

Displays the total drum operating time.

Display range: 0 to 9999 hours (in units of 1 hour)

FADE IN (FADE IN time) (PCM-R700 only)

Specifies the fade-in time for fade-in recording and playback.

Setting range: 0.5 to 9.5 seconds (in units of 0.5 second)

Factory setting: 5.0 seconds

Reference pages: 15 and 19

FADE OUT (FADE OUT time) (PCM-R700 only)

Specifies the fade-out time for fade-out recording and playback.

Setting range: 0.5 to 9.5 seconds (in units of 0.5 second)

Factory setting: 5.0 seconds

Reference pages: 15 and 19

Operations Using the Optional Remote

The Optional Remote RM-D750

You can do the following operations using serial remote control with an optional remote RM-D750 which may be either connected to the REMOTE 2 connector on the rear panel or not. For more information on other remote operations that are possible, refer to the Operating Instructions of the remote.

Note

Set REMOTE on the front panel to WIRED when the remote is connected to the deck. When using it remotely, set REMOTE to WIRELESS.

Playing tracks in the order you want (RMS* Play)

RMS Play allows you to specify the playback order of the tracks on the tape to create your own programs containing up to 60 tracks (using program numbers 1 to 99). To use RMS Play, however, you must first record start IDs and program numbers on the tape.

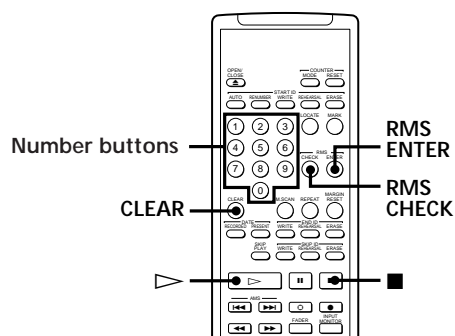

- 1 Enter the program number (1 to 99) of the track you want to play.

If you've entered the wrong number
Press CLEAR, then enter the correct number.

- 2 Press RMS ENTER.

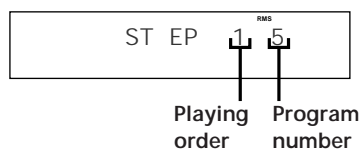

- 3 Repeat steps 1 and 2.
- 4 Press ▷. The deck starts playing the programmed tracks in sequence.

Checking the track order

You can check the order of tracks in your program by pressing the RMS CHECK button. Each time you press the RMS CHECK button, the track numbers appear in the order they were programmed.

Note

You cannot use the CLEAR button to cancel a programmed track while checking the track order.

To add a track to a program

Repeat steps 1 and 2 while the deck is stopped.

Note

You cannot add a track to a program after RMS Play has started.

To cancel an entire program

Press ■ repeatedly until "RMS" disappears.

Locating a track by scanning each track (Music Scan)

You can locate a track by scanning the first 8 seconds of each track.

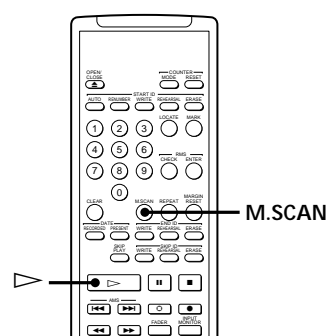

- 1 Press M.SCAN while the deck is stopped.
- 2 Press ▷. The deck plays the first 8 seconds of each track in succession.
- 3 When you find the track you want, press M.SCAN. The track continues playing.



You can use Music Scan while playing a track. If you press the M.SCAN button while playing a track, the deck will rewind the tape to its beginning, then play the first 8 seconds of each track on the tape in succession.

Writing and Erasing an End ID

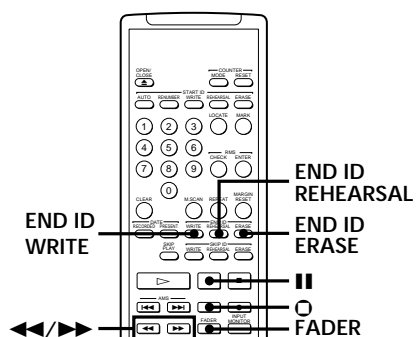

- 3 After repositioning the beginning of the end ID, press END ID WRITE. "ID WRITE" appears for a few seconds and the end ID is written on the tape after a duration of about 9 seconds after the end of the the repeated portion.

Erasing the end ID

Press END ID ERASE. "ERASE" appears in the display while the deck fast-forwards to the beginning of the end ID, then "ID ERASE" appears while the deck erases the end ID. It takes about 9 seconds (18 seconds in long-play mode) to erase an end ID.

Writing an end ID during recording

- 1 When the recording of the program source comes to an end, press **||**, **○**, or FADER. Recording is paused.
- 2 Press END ID WRITE. "ID WRITE" or "EE" appears in the display while the end ID is being written. When writing has finished, the record pause mode is canceled and the deck rewinds the tape to the beginning of the end ID.

You can use the End Search function to locate the end ID
See page 14.

To write an end ID during playback
Press END ID WRITE.

More accurate positioning of the end ID

- 1 During playback, press END ID REHEARSAL. "REHRSL" appears in the display, and the Rehearsal function repeatedly plays back a 3-second portion that ends at the point where you pressed the button. The repeated portion plays back 8 times, and the deck stops.
- 2 Press **◀◀** or **▶▶** to shift the position of the beginning of the repeated portion. Each time you press **◀◀** or **▶▶**, the beginning of the repeated portion shifts backwards or forwards by 0.3-second, up to a maximum extent of about 2 seconds (4 seconds in long-play mode) in either direction. The display shows the amount the starting position has shifted from the time the END ID REHEARSAL button was pressed.

Additional Information

Remote Control Function Using a Parallel Remote Connector

You can operate the deck with a parallel remote control that uses a switch box connected to the REMOTE 1 connector on the rear panel.

Using the REMOTE 1 connector

When operating the deck with a parallel remote control, set the REMOTE switch on the front panel to WIRED.

The pin numbers and pin assignments for the REMOTE 1 connector on the rear panel are as follows:

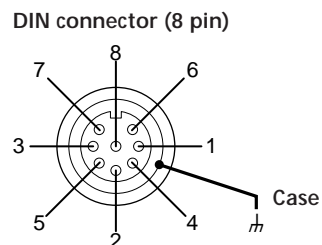

	Pin No	MODE1 (playback)	MODE2 (recording)
Inputs	1	H-level constant	L-level constant
	2	H-STOP/L-PLAY	L-STOP
	3	L-STOP	L-START ID WRITE
	4	L-PLAY	L-PLAY
	5	L-REW	L-PAUSE
	6	L-FF	L-REC
Status output	7	H-STOP	H-REC-PAUSE
	8	H-PLAY	H-REC
Case		GND	GND

Command inputs H: OPEN (off impedance: 30 kilohms or more)
L: GND short (on impedance: 100 ohms or less)

Status output H: approx 2V (I=15mA)
L: OPEN (High impedance)

Connection diagram (MODE 1)

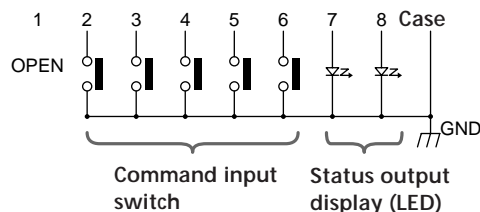

Notes

- When using MODE 2, use pin number 1 for GND.
- By keeping the input to pin number 1 constant at either H-level or L-level determines whether pin numbers 2 to 8 are in MODE 1 (playback) or MODE 2 (recording).
- In MODE 1, pin number 2 may be used for fader-start function.
- For pin numbers 2 to 6 pin, input to smaller numbers take priority.
- Anti-chattering measures should be taken for the command input switches.
- Status output (pin numbers 7 and 8) is specially provided for driving a single LED. If more current is needed, use an additional drive circuit or electric power supply.
- Do not switch input to pin number 1 (MODE 1 and MODE 2) while the deck is playing or recording. This may result in mis-operation of the deck.

Disabling Button Operations (Key Protect Function) (PCM-R700 Only)

You can disable certain button operations so that the buttons do not work during, for instance, recording.

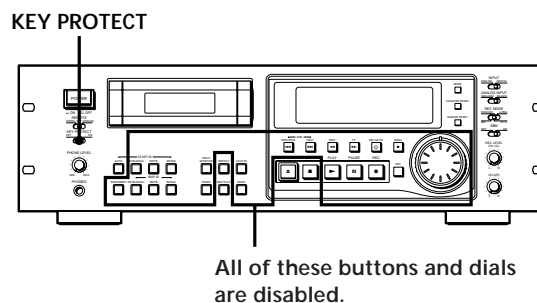

Set KEY PROTECT to ON.

Precautions

On safety

- Do not disassemble the cabinet as this may result in an electric shock. Refer servicing to qualified personnel only.
- Should any solid object or liquid fall into the cabinet, unplug the AC power cord before operating the unit any further.

On power sources

- Before operating the unit, check that its operating voltage is identical with your local power supply. The operating voltage is indicated on the nameplate at the rear of the unit.
- If you are not going to use the unit for a long time, be sure to disconnect the AC power cord (mains lead) from the wall outlet. To disconnect the cord, grasp the plug itself; never pull the cord.

On operation

If the unit is brought directly from a cold place to a warm place, or is placed in a very damp room, moisture may condense on the lenses inside the unit, "CAUTION" may appear in the display, and the unit may not operate. If this happens, remove the cassette and leave the unit turned on for about an hour until the moisture evaporates.

On placement

- Place the unit in a location with adequate ventilation to prevent heat build-up.
- Do not place the unit:
 - on a soft surface such as a rug that might block the ventilation holes on the bottom.
 - near heat sources.
 - in direct sunlight.
 - in an inclined position.
 - in a place subject to excessive dust or mechanical shock.

On the DAT tapes

- After using a DAT tape, put it into its case and keep it where it will not be subject to sunlight, high temperature, moisture or dust.
- The DAT cassette shell is designed to keep out dust. Do not open the case to expose the tape.
- The hole at the back of the cassette is the detector slot. Do not cover this slot.

Regarding tapes of over 120 minutes

Do not use thin-tape cassettes (with a playing time of over 120 minutes) to record important materials since such cassettes are subject to the following problems:

- Improper threading of the tape after repeated AMS, rewinding, fast-forwarding, or cueing operations.
- Incorrect writing and erasing of start IDs.
- Sound distortion.

If you have any questions or problems concerning your unit, please consult your nearest Sony dealer.

Cleaning

Cleaning the cabinet, panel and controls

Use a soft cloth slightly moistened with a mild detergent solution. Do not use any type of abrasive pad, scouring powder or solvent such as alcohol or benzine.

Cleaning the head and tape path

- Prolonged operation will cause contamination of the head. To obtain the best possible recording and playback sound, we recommend that you use the Sony DT-10CL cleaning cassette (not supplied) to clean the head after every ten hours or so of operation.
- Clean the head with the cleaning cassette when the deck has not been used for a long period of time. Contamination of the head may cause sound drop-out during playback.

Using the cleaning cassette

- 1 Insert the cleaning cassette as you would a normal DAT cassette.
- 2 Press PLAY ►. After 10 seconds, press STOP ■. Do not press the REC ● or FF ►► button for cleaning.
- 3 Remove the cleaning cassette without rewinding it. You should rewind the cleaning cassette only when it has reached the end.

Notes on cleaning

- After 10 hours of operation, "CLEANING" appears in the display for about ten seconds when you turn on the deck. It is recommended that you clean the head and tape path periodically, using this message as a guide.
- Due to the shortness of the cleaning cassette, the counter will not show the actual running time and remaining time of the cassette.

Additional Information

Display Messages

The following table explains the various messages that appear in the display.

Message	Meaning
BLANK	The deck is searching for the beginning of the blank section on the tape.
CAUTION	A safety mechanism is operating because of condensation or other reasons.
CLEANING	Cleaning the head and tape path is recommended. After about 10 hours of deck use, this message appears for about 10 seconds whenever you turn on the deck .
(ERASE)	The ID ERASE function is on.
ID ERASE	A start ID or skip ID is being erased.
ID WRITE	A start ID, skip ID, or program number is being written.
M.SCAN	The M.SCAN button on the remote has just been pressed or Music Scan playback of the beginning of a track is about to start.
NO TAPE	A cassette is not inserted into the deck.
PROHIBIT	The program source you are about to record cannot be recorded through the digital input jacks or connectors.
PROTECT	The record-protect hole on the cassette is open and recording on the tape cannot be done.
REHRSL	Rehearsal function is on.
SOURCE	The deck has been in recording pause for about 10 minutes, or you've pressed the REC ● button while no cassette is in the deck or the cassette is record-protected.
TAPE END	The tape has come to the end of the recorded portion.
TAPE TOP	The tape has reached its beginning.
UNLOCK	The digital signal being input to the jack or connector is different from the one selected with the INPUT switch.
WAIT	The deck is searching for the beginning of the blank section on the tape.
(WRITE)	The ID WRITE function is on.

Troubleshooting

If you've experienced any of the following difficulties while using the deck, use this section as a guide to remedy the problem. Should any problem persist, consult your nearest Sony dealer.

The cassette holder does not close.

- ➔ Check that the cassette is inserted correctly (see pages 9 and 10).

The function buttons do not work.

- ➔ The deck has just been turned on and will not operate for about 4 seconds. Wait 4 seconds (10 seconds when "CLEANING" appears) before attempting any operation.
- ➔ The PAUSE ■■ button is activated. Press PAUSE ■■ to cancel pause.
- ➔ The tape has reached its end. Press REW ◀◀ to rewind the tape.

No sound.

- ➔ The deck is not properly connected. Make the proper connections (see pages 5 and 6).
- ➔ The connected amplifier is not being operated properly. Operate the amplifier as required for the respective deck operation. (Refer to the operating instructions of the amplifier.)

The deck does not record.

- ➔ The record-protect hole on the cassette is open. Slide the record-protect tab to close the hole (see page 11).
- ➔ The INPUT switch is incorrectly set. Set INPUT, ANALOG INPUT or DIGITAL IN/OUT to the correct position.
- ➔ The REC LEVEL CH-1(L)/2(R) controls are set at 0. Turn them clockwise to raise the recording level (only during analog recording).

The OPEN/CLOSE ▲ button does not work.

- ➔ The OPEN/CLOSE ▲ button does not function during recording. Press STOP ■ or PAUSE ■■ to stop recording first, then press OPEN/CLOSE ▲.

"CAUTION" appears and the deck cannot be operated.

- ➔ A safety mechanism is operating because of condensation. Remove the cassette and leave the deck turned on for about an hour. Then turn the deck off, then on again (see page 29).

Writing or erasing of sub codes is not possible.

- ➔ The record-protect hole on the cassette is open. Slide the record-protect tab to close the hole (see page 11).

Start ID writing is not possible during recording.

- ➔ The start ID cannot be written within 18 seconds (36 seconds in long-play mode) after the end of the previous start ID. Make sure at least 18 seconds (36 seconds in the long-play mode) has passed after the last start ID and before writing a new one.

The search function does not stop at the specified track.

- ➔ The specified program number does not exist on the tape. Press RENUMBER to renumber the program numbers (see page 23).
- ➔ The program numbers are out of order. Press RENUMBER to renumber the program numbers (see page 23).

The search function operates suddenly during playback.

- ➔ Skip Play is on. Press SKIP PLAY to turn off "SKIP PLAY" in the display and cancel Skip Play.
- ➔ Repeat Play is on. Press REPEAT repeatedly to turn off "REPEAT" or "REPEAT 1" in the display and cancel Repeat Play.

The tape operation buttons do not function while writing or erasing a start ID, a skip ID or an end ID.

- ➔ All buttons do not work during the 9 seconds the start ID or end ID is being written or erased (18 seconds in long-play mode) or during the 1 second the skip ID is being written or erased (2 seconds in long-play mode). Wait until the writing or erasing the start, skip or end ID finishes before operation.

Absolute time codes writing is not possible.

- ➔ Recording began within a blank section. Rewind the tape to its beginning, or locate the end of the recorded portion with End Search before starting recording.

Tape transport is excessively loud during fast-forwarding or rewinding.

- ➔ The noise is caused by the cassette and is not a mechanical problem.

The tape stops suddenly.

- ➔ The cassette is defective or damaged. Press OPEN/CLOSE  and replace the cassette with a new one.

The built-in clock does not keep proper time once the power is turned off.

- ➔ The battery in the deck is weak. Have the battery replaced by Sony service personnel (entails a service fee).

After pressing REW  or PREVIOUS  NEXT  the tape stops momentarily before starting to move.

- ➔ This is normal and is not a mechanical problem.

The deck cannot be operated with the remote (supplied).

- ➔ The battery is weak. Change both batteries.
- ➔ Set the REMOTE switch to WIRELESS.

The deck cannot be operated with the optional remote RM-D750.

- ➔ Set the REMOTE switch according to the connection between the deck and the remote (see page 26).

"SBM" does not appear in the display even though SBM is set to ON.

- ➔ "SBM" appears only during the recording of analog input signals with a sampling frequency of 48 kHz or 44.1 kHz, not during the recording of a digital input signal, or an analog input signal with a sampling frequency of 32 kHz, or during playback.

A particular operation cannot be done as you want.

- ➔ Set the appropriate menu to its default setting.

Additional Information

Specifications

Recording section

Tape	Digital audio tape
Recording head	Rotary head
Recording time	Standard: 120 minutes Long-play: 240 minutes (DT-120)
Tape speed	Standard: 8.15 mm/s Long-play: 4.075 mm/s
Drum rotation	Standard: 2,000 rpm Long-play: 1,000 rpm
Error correction	Double-encoded Reed Solomon code

Tape section

Track pitch	13.6 µm (20.4 µm)
Sampling frequency	48 kHz, 44.1 kHz, 32 kHz
Modulation system	8-10 modulation
Transfer rate	2.46 Mbit/sec
Number of channels	2 channels, stereo
D / A conversion (quantization)	Standard: 16-bit linear Long-play: 12-bit non-linear

General section

Power requirements

Where purchased	Power requirements
U.S.A./Canada	120 V AC, 60 Hz
Europe/U.K	230 V AC, 50/60 Hz

Power consumption	PCM-R500: 34W PCM-R700: 34W
Dimensions	Approx 482 × 145 × 355 mm (w/h/d) (19 × 5 ³ / ₄ × 14 inches) (not including rack mount adaptor)
Weight	PCM-R500: Approx 7.2kg (15 lb 14 oz) PCM-R700: Approx 7.3kg (16 lb 2 oz)

Remote commander RM-D757 (supplied)

Remote control system	Infrared control
Power requirements	3V DC, with two size-AA (R6) batteries
Dimensions	Approx 45 × 210 × 26 mm (w/h/d) (1 ¹³ / ₁₆ × 8 ³ / ₈ × 1 ¹ / ₁₆ inches)
Weight	Approx 100g (3.5 oz) incl. batteries

Input connectors

Analog Input

Connector	Type	Input impedance	Rated input level ^{a)}
ANALOG (UNBALANCE)	Phono-plug jack	47 kilohms	-12 dBs
ANALOG (BALANCE)	XLR-3 (FEMALE)	10 kilohms or more (balanced)	+4 dBs (factory setting)

Digital Input

Connector	Type	Input impedance	Rated input level
AES/EBU	XLR-3 (FEMALE)	110 ohms (balanced)	—
COAXIAL	Phono-plug jack	75 ohms	0.5 Vp-p

Output connectors

Analog Output

Connector	Type	Output impedance	Rated output level ^{b)}	Load impedance
ANALOG (UNBALANCE)	Phono-plug jack	1 kilohm	-12 dBs	47 kilohms
ANALOG (BALANCE)	XLR-3 (MALE)	100 ohms (balanced)	+4 dBs (factory setting)	10 kilohms or more
PHONES	Stereo phone-plug jack	100 ohms	0.36 mW	32 ohms

Digital Output

Connector	Type	Output impedance	Rated output level	Load impedance
AES/EBU	XLR-3 (MALE)	35 ohms (balanced)	—	110 ohms
COAXIAL	Phono-plug jack	75 ohms	0.5 Vp-p	75 ohms

Variable range of analog (BALANCE) input/output reference level^{a)}
+4 dBs to -12 dBs

Maximum analog (BALANCE) output level
+24 dBs

Remote switch connectors
DIN connector (8-pin, parallel)
Monaural minijack (serial)

Audio characteristics

Frequency response^{b)}
Standard: 20-20,000 Hz (±0.5 dB)
Long-play: 20-14,500 Hz (±0.5 dB)

Signal-to-noise ratio^{b)}
90 dB or more (20 kHz LPF, A-Weight filter ON)

Total harmonic distortion^{b)}
Standard: 0.05% or less
Long-play: 0.3% or less
(1 kHz, Reference level ^{a)} 20 kHz LPF ON)

Wow and flutter
Below measurable limit (±0.001% W.PEAK)

a) The reference level corresponds to -20 dB on the peak level meters.

b) During analog input with the SBM function off

Supplied accessories See page 4.

Design and specifications are subject to change without notice.

Index

A

- About the display 16
- Absolute time 16
- Current date and time 16
- Date and time of recording 16
- Playing time of the track 16
- Remaining time on the tape 16
- Tape running time 16
- Absolute time codes 12, 17
- Adjusting
 - the recording level 11
 - the clock 8
- AMS (Automatic music Sensor) 17
- Analog connections 5

B

- Batteries 4
- Blank section 12, 14

C

- Cleaning 29
- Copy information during recording 6

D

- Digital connections 5
- Digital Interface 6, 7
- Digital signal lock range 7
- Direct Access 17
- Disabling Button Operations 28
- Display messages 30

E

- Emphasis 12, 16
- End ID 19, 27
 - More accurate positioning of the end ID 27
 - Writing an end ID during recording 27
 - Writing and erasing an end ID 27
- End Search 14
- Err 16

F, G

- Fade-in/Fade-out
 - Playback 19
 - Recording 15
- Fader 15, 19

H

- Hooking up the system 5, 6
 - Analog connections 5
 - Digital connections 5
 - Other connections 6

I, J

- Inserting batteries into the remote 4

K

- Key Protect Function 28

L

- Lead-in area 12

M, N

- Making menu settings 24
- Mark & Locate 17
- Menu descriptions 24, 25
- Music Scan 26

O

- Optional remote 26, 27

P

- Playing a tape 9
- Program numbers 19, 20, 23
 - Writing program numbers during recording 20
 - Specifying the first program number to be assigned 20

Q

- Q-code 7, 24, 25

R

- Rack mounting 4
- Recording on a tape 10, 11
- Record Monitoring 15
- Record Muting 14
- Record-protect tab 11
- Rehearsal Function 21, 22
- Remote control function 28
- Renumbering Function 23
- Repeat Play 18
 - Playing a track repeatedly 18
 - Playing all tracks repeatedly 18
- RMS (Random Music Sensor) Play 26

S, T, U, V, W, X, Y, Z

- SBM function 13
- Serial Copy Management System 6
- Setting
 - the recording mode 13
 - the clock 8
- Shuttle Play 17
- Skip Play 18
- Skip ID 19, 21-24
 - Writing skip IDs during recording 21
- Sound-muted section 12, 14
- Start ID 19-25
 - Adjusting the position of an existing start ID 22
 - Writing start IDs during recording 20
- Sub Codes 19-23
 - Accurate positioning of sub codes 21, 22
 - Erasing sub codes 23
 - Writing sub codes during playback 21, 22

Names of controls

Buttons

- CLEAR 20, 26
- COUNTER RESET 16
- END ID ERASE 27
- END ID REHEARSAL 27
- END ID WRITE 27
- FADER 15, 19, 27
- INPUT MONITOR 15
- LOCATE 17
- M. SCAN 26, 30
- MARGIN RESET 11
- MARK 17
- MENU 8, 24
- MODE 16, 25
- PAUSE ■■ 9, 11, 14, 15, 19, 27, 30
- PLAY ► 9, 11, 12, 14, 15, 17, 26, 29
- OPEN/CLOSE ▲ 9-12, 19, 30, 31
- PREVIOUS ◀◀/NEXT ▶▶ 9, 12, 17, 31
- REC ● 11, 12, 14, 29, 30
- REC MUTE ○ 14, 27
- RENUMBER 23, 31
- REPEAT 18, 31
- REW ◀◀/FF ▶▶ 9, 11, 12, 14, 15, 21, 22, 27, 29-31
- RMS CHECK 26
- RMS ENTER 26
- SET 8, 24
- SKIP ID ERASE 23
- SKIP ID REHEARSAL 21, 22
- SKIP ID WRITE 21, 22
- SKIP PLAY 18, 31
- START ID AUTO 20
- START ID ERASE 23
- START ID REHEARSAL 21, 22
- START ID WRITE 20, 22
- STOP ■ 9, 11, 19, 26, 29, 30

Index

Switches

ANALOG INPUT 10, 30
DIGITAL IN/OUT 5, 10, 30
INPUT 10, 13, 30
KEY PROTECT 9, 10, 28
POWER 9, 10
REC MODE 7, 13
REMOTE 4, 26, 31
SBM 13, 31, 33

Connectors

ANALOG (BALANCE) IN/
OUT 5, 6, 10, 24, 32
ANALOG (UNBALANCE)
IN/OUT 5, 6, 10, 24, 32
DIGITAL AES/EBU IN/OUT
5, 6, 10, 24, 25, 32
DIGITAL COAXIAL IN/OUT
5, 6, 10, 24, 25, 32
REMOTE 1/2 5, 6, 26, 28

Contorols

ANALOG (BALANCE) IN/
OUT LEVEL 5
DATA 8, 17, 20, 24
PHONE LEVEL 9
REC LEVEL CH-1/2 5, 11, 30
SHUTTLE 8, 17, 24

Jacks

PHONES 9, 32

3-859-278-11(1)

AVERTISSEMENT

Afin d'éviter tout risque d'incendie ou d'électrocution, ne pas exposer cet appareil à la pluie ou à l'humidité.

Afin d'écartier tout risque d'électrocution, garder le coffret fermé. Ne confier l'entretien de l'appareil qu'à un personnel qualifié.

Pour la clientèle au Canada

ATTENTION
POUR PREVENIR LES CHOCS ELECTRIQUES, NE PAS UTILISER CETTE FICHE POLARISEE AVEC UN PROLONGATEUR, UNE PRISE DE COURANT OU UNE AUTRE SORTIE DE COURANT, SAUF SI LES LAMES PEUVENT ETRE INSEREES A FOND SANS EN LAISSER AUCUNE PARTIE A DECOUVERT.

Bienvenue!

Merci d'avoir acheté cette platine à cassette audionumérique Sony. Avant la mise en service de la platine, veuillez lire attentivement ce mode d'emploi et le conserver pour toute référence.

Les caractéristiques communes et particulières à chaque modèle PCM-R500 et PCM-R700 sont indiquées ci-dessous.

Caractéristiques communes

- Moteur 4DD (commande directe)
- Fonction SBM (Super Bit Mapping) (durant l'enregistrement analogique)
- Support pour trois fréquences d'échantillonnage (48 kHz, 44,1 kHz et 32 kHz)
- Installable dans un rack 19 pouces
- Prises d'entrée/sortie XLR analogiques symétriques
- Interface numérique AES/EBU à usage professionnel.
- Connecteurs pour télécommande parallèle et série
- Opérations de menu simples avec les bagues SHUTTLE et DATA.
- Fonction Mark & Locate
- Commandes REC LEVEL indépendantes pour les canaux droit et gauche pour les signaux analogiques

PCM-R700

- Quatre têtes pour permettre le contrôle du son enregistré pendant l'enregistrement
- Fonctions d'enregistrement et lecture Fade-in/out
- Fonction de protection des touches

Fonctions additionnelles (avec la télécommande en option)

Lecture RMS, Music Scan, lecture et effacement d'un identifiant de fin sont disponibles. Voir les pages 26 et 27 pour les détails.

Au sujet de ce mode d'emploi

Les instructions de ce mode d'emploi concernent les modèles PCM-R500 et PCM-R700. La plupart des illustrations de ce manuel représentent le modèle PCM-R500 excepté dans les cas où il est indiqué que l'illustration représente le modèle PCM-R700.

Conventions

- Les commandes indiquées dans les instructions sont celles sur l'appareil; elles peuvent cependant être remplacées par celles de la télécommande portant des noms similaires ou, si elles sont différentes, apparaître dans les instructions entre parenthèses.
- Les icônes suivantes sont utilisées dans ce manuel.



Donne des informations et des conseils pour faciliter les opérations.

TABLE DES MATIÈRES

Préparatifs

- Déballage 4
 - Installation dans un rack 4
 - Raccordements 5
 - Interface numérique 6
 - Réglage de l'horloge 8
-

Lecture d'une cassette 9

Enregistrement sur une cassette 10

Fonctions élaborées pour l'enregistrement

- Ce que vous devez savoir avant de commencer à enregistrer 12
 - Réglage du mode d'enregistrement 13
 - Utilisation de la fonction SBM (Super Bit Mapping) 13
 - Localisation de la fin de l'enregistrement précédent (recherche de fin) 14
 - Création d'un passage en sourdine pendant l'enregistrement (silencieux d'enregistrement) 14
 - Contrôle du son enregistré (Contrôle d'enregistrement) 15
 - Enregistrement avec ouverture/fermeture en fondu (Fader) 15
-

Fonctions élaborées pour la lecture

- A propos de l'affichage 16
 - Localisation d'une plage (AMS/accès direct) 17
 - Localisation d'un point (Shuttle Play/Mark&Locate) 17
 - Répétition de plages (lecture répétée) 18
 - Lecture des plages avec omission de certains passages (lecture à saut) 18
 - Lecture avec ouverture/fermeture en fondu (Fader) 19
-

Inscription de sous-codes

- Utilisation des sous-codes 19
 - Inscription d'identifiants de début pendant l'enregistrement 20
 - Inscription d'identifiants de saut pendant l'enregistrement 21
 - Inscription de sous-codes pendant la lecture 21
 - Changement de la position d'un identifiant de début préenregistré 22
 - Effacement de sous-codes 23
 - Renumérotation automatique des numéros de programme 23
-

Opérations de menu

- Opérations de menu 24
-

Opérations avec la télécommande en option

- La télécommande RM-D750 en option 26
 - Inscription et effacement d'un identifiant de fin 27
-

Informations supplémentaires

- Fonction de la télécommande utilisant un connecteur de télécommande parallèle 28
 - Invalidation des opérations aux touches (Fonction Key Protect) 28
 - Précautions 29
 - Nettoyage 29
 - Messages sur l'affichage 30
 - Guide de dépannage 30
 - Spécifications 32
-

Index 33

F

Déballage

Vérifiez que les accessoires suivants se trouvent dans l'emballage:

- Cordon d'alimentation secteur (1)
- Télécommande RM-D757 (1)
- Piles de format AA (R6) (2)
- Vis (M5 × 12) (4)
- Rondelles décoratives (4)
- Mode d'emploi (1)

Mise en place des piles dans la télécommande

Installez deux piles de format AA (R6) en faisant correspondre les pôles + et - des piles avec le schéma à l'intérieur du logement.

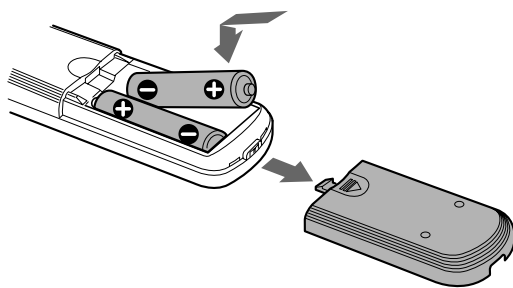

Avant d'utiliser la télécommande

Réglez REMOTE sur le panneau avant à WIRELESS.

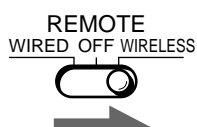

💡 Quand remplacer les piles

Les piles durent environ six mois dans des conditions d'utilisation normales. Quand la télécommande ne peut plus contrôler la platine, remplacez les deux piles par des neuves.

Remarques

- Ne laissez pas la télécommande dans un endroit extrêmement chaud ou humide.
- Faites attention que rien ne pénètre dans la télécommande, en particulier lors du remplacement des piles.
- Ne pas exposer le détecteur infrarouge directement au soleil ou à un éclairage puissant car un mauvais fonctionnement pourrait s'ensuivre.
- Si vous ne comptez pas utiliser la télécommande pendant un certain temps, enlevez les piles pour éviter tout dommage dû à une fuite d'électrolyte et à la corrosion.

Installation dans un rack

La platine peut s'installer dans un rack 3U de 19 pouces. N'oubliez pas de déconnecter la platine de la prise murale avant de l'installer.

- 1 Retirez les quatre pieds de la platine.

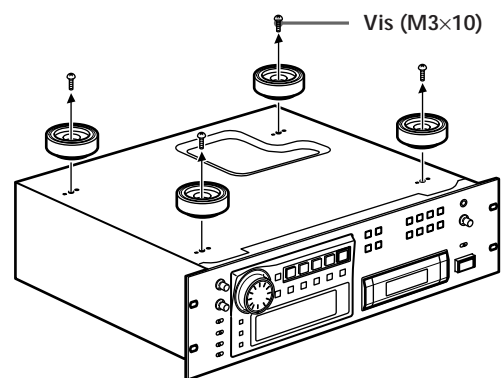

- 2 Insérez la platine dans le rack et fixez-la avec les rondelles décoratives et les vis (M5x12) fournies.

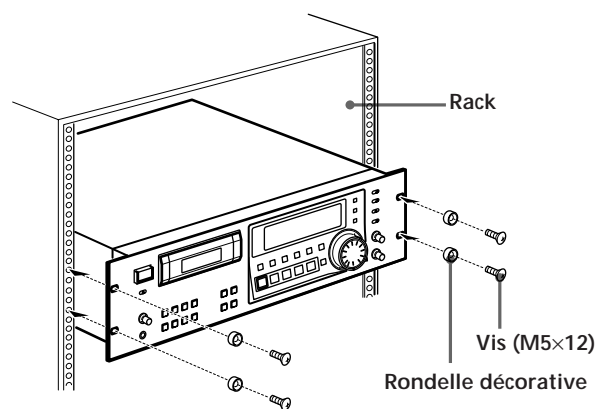

Remarque

Ne réattachez pas les vis directement après le retrait des quatre pieds. L'emploi de vis plus longues ou plus courtes pourrait endommager la plaque de circuits interne. Rangez les vis et les pieds à un endroit sûr pour pouvoir les réutiliser ultérieurement.

Raccordements

Cette section décrit comment raccorder la platine à un amplificateur, un mixeur stéréo ou d'autres appareils audionumériques. N'oubliez pas de mettre tous les appareils hors tension avant d'effectuer les raccordements.

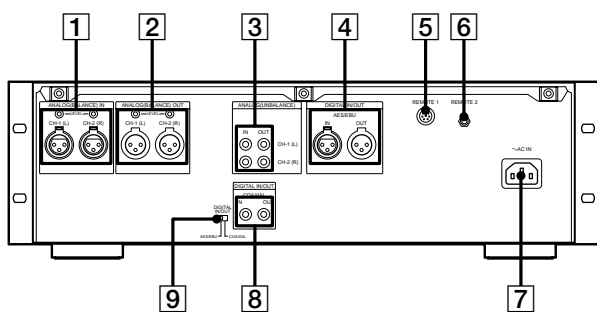

- 1 Connecteurs ANALOG(BALANCE) IN/
commandes ANALOG(BALANCE) IN LEVEL
- 2 Connecteurs ANALOG(BALANCE) OUT/
commandes ANALOG(BALANCE) OUT LEVEL
- 3 Connecteurs ANALOG(UNBALANCE) IN/OUT
- 4 Connecteurs DIGITAL AES/EBU IN/OUT
- 5 Connecteur REMOTE 1 (pour télécommande
parallèle)
- 6 Connecteur REMOTE 2 (pour télécommande série)
- 7 Plot AC IN
- 8 Connecteurs DIGITAL COAXIAL IN/OUT
- 9 Commutateur DIGITAL IN/OUT

Connexions analogiques

Pour les connexions via les connecteurs
ANALOG(BALANCE) IN/OUT
Utilisez les câbles XLR symétriques.

Polarité des broches ANALOG(BALANCE) IN/OUT

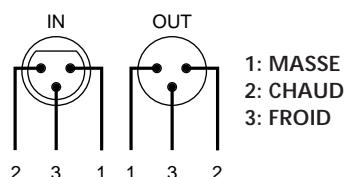

Ajustement du niveau de référence d'entrée/sortie analogique

Le niveau de référence d'entrée/sortie analogique pendant l'enregistrement ou la lecture est réglé à +4 dBs à l'usine sur une plage de -20 dB au niveau de bit complet à la fois pour l'entrée et la sortie.

Pour réduire le niveau de référence, ajustez les commandes ANALOG(BALANCE) IN/OUT LEVEL sur le panneau arrière avec un tournevis, à la fois pour CH-1 (L) et CH-2 (R). Le niveau de référence peut être ajusté sur la plage de +4 à -12 dBs. Réglez bien les commandes REC LEVEL CH-1(L)/2(R) du panneau avant en position centrale avant d'effectuer cet ajustement.

Pour les raccordements via les connecteurs
ANALOG(UNBALANCE) IN/OUT

Utilisez des cordons de raccordement audio à fiche phono.

Raccordements numériques

Utilisez le commutateur DIGITAL IN/OUT sur le panneau arrière pour sélectionner les connecteurs d'entrée/sortie pour les signaux numériques. Réglez le sélecteur à AES/EBU pour sélectionner les connecteurs DIGITAL AES/EBU IN/OUT, ou à COAXIAL pour sélectionner les connecteurs DIGITAL COAXIAL IN/OUT.

Pour les raccordements via les connecteurs DIGITAL AES/EBU IN/OUT

Utilisez des câbles XLR symétriques, pour les raccords numériques.

Polarité des broches AES/EBU IN/OUT

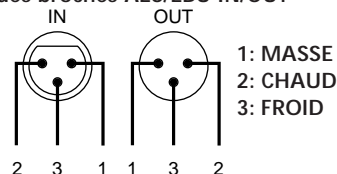

Pour les raccordements via les connecteurs DIGITAL COAXIAL IN/OUT

Utilisez des cordons de raccordement numérique coaxiaux.

Préparatifs

Autres raccordements

Pour raccorder un bornier via le connecteur REMOTE 1
Voir "Fonction de la télécommande utilisant un connecteur de télécommande parallèle" à la page 28.

Pour raccorder une télécommande en option via le connecteur REMOTE 2

Voir "La télécommande RM-D750 en option" à la page 26.

Branchement du cordon d'alimentation

Branchez le cordon d'alimentation (fourni) sur la prise AC IN du panneau arrière et l'autre extrémité sur une prise murale.

Que faire ensuite?

La platine peut maintenant fonctionner.

Pour les fonctions de base, voir les pages 9 à 11; pour les fonctions élaborées, voir à partir de la page 12.

Interface numérique

Connecteurs d'entrée et de sortie numérique

- Le tableau suivant indique les formats de signaux correspondant aux connecteurs d'entrée et de sortie de la platine.
- Le connecteur DIGITAL COAXIAL IN accepte non seulement la version grand public de la norme d'interface audio numérique internationale IEC-958, mais aussi la version studio de radiodiffusion de la norme IEC-958 utilisée pour des platines DAT, telles que PCM-2300, PCM-2700 ou PCM-2700A.

Type	Connecteur d'entrée	Connecteur de sortie
DIGITAL AES/EBU	Format AES/EBU	Format AES/EBU
DIGITAL COAXIAL	IEC-958 pour le matériel grand public IEC-958 pour les studios de radiodiffusion	IEC-958 pour grand public

Information sur la copie pendant l'enregistrement

- L'information sur la copie inscrite sur la bande pendant l'enregistrement varie selon le connecteur d'entrée utilisé et le format du signal, comme le montre le tableau ci-dessous.
- Pour le AES/EBU et le IEC-958 pour les studios de radiodiffusion, le signal numérique ne contient pas d'information sur la copie.
- Pour le IEC-958 pour grand public, il existe trois types d'information sur la copie: copie possible, copie de première génération autorisée et copie interdite (Serial Copy Management System).

Connecteur d'entrée	Format du signal	Information sur la copie dans le signal numérique	Possibilité d'enregistrer sur cette platine	Information sur la copie enregistrée sur la bande
DIGITAL AES/EBU	AES/EBU	Néant	Oui	Déterminée par un réglage de menu (pages 24 et 25)
	IEC-958 pour studios de radiodiffusion	Néant	Oui	Déterminée par un réglage de menu (pages 24 et 25)
DIGITAL COAXIAL	IEC-958 pour grand public	Autorisée	Oui	Autorisée (ID 6:00)
		Première génération seulement Interdite	Oui Oui	Interdite (ID 6:10) Interdite (ID 6:10)
ANALOG (BALANCE/UNBALANCE)	—	—	Oui	Déterminée par un réglage de menu (page 24)

Inscription automatique d'identifiants de début pendant l'enregistrement

- Quand "AUTO" apparaît dans l'affichage pendant l'enregistrement, l'inscription automatique d'identifiants de début se fait conformément au connecteur d'entrée utilisé et au format du signal, comme le montre le tableau ci-dessous.
- La condition pour l'inscription automatique des identifiants de début varie selon le code de catégorie du signal numérique, tel que signal de niveau d'entrée audio, identifiant de début DAT, ou code Q d'une piste CD (voir les pages 24 et 25).

○ : inscription automatique possible
 × : inscription automatique impossible

Signal d'entrée	Format du signal (code de catégorie)	Inscription automatique conforme		
		au niveau d'entrée audio ^{a)}	à l'identifiant d'entrée DAT ^{b)}	au code Q d'une piste CD
DIGITAL AES/EBU	AES/EBU	○	○ ^{c)}	×
	IEC-958 pour studios de radio diffusion	○	○ ^{d)}	×
DIGITAL COAXIAL	IEC-958 pour grand public	(DAT)	○	×
		(CD)	○	○ ^{e)}
		(Autre)	○	×
ANALOG	—	○	×	×

- a) Si le niveau d'entrée reste au-dessous du niveau posé au menu "L-SY TH" plus que le temps posé au menu "L-SY BK" (voir la page 24), la platine inscrit un identifiant de début quand le niveau d'entrée dépasse ce niveau.
- b) Des identifiants de saut DAT sont automatiquement inscrits de la même manière.
- c) Seulement quand raccordé au PCM-2600, PCM-2800, PCM-R500 ou PCM-R700. Quand les platines raccordées comprennent un PCM-R500 ou PCM-R700, sélectionnez "on" au menu "AES S-ID" de la platine de lecture.
- d) Seulement quand raccordé au PCM-2300, PCM-2700 ou PCM-2700A.
- e) Certains lecteurs CD ne fournissent pas d'information de page (code Q) dans le signal numérique.

Plage de verrouillage du signal numérique

- La plage de verrouillage du signal numérique (plage de réception du signal) est d'environ $\pm 0,1\%$ pour une fréquence d'échantillonnage de 48 kHz, 44,1 kHz ou 32 kHz. Les signaux à hauteur variable ne sont pas captables.
- Quand l'information de fréquence d'échantillonnage d'entrée numérique ne coïncide pas avec la fréquence d'échantillonnage actuelle, il est possible d'enregistrer le signal si le sélecteur REC MODE sur le panneau avant est réglé à la fréquence d'échantillonnage actuelle du signal.

Réglage de l'horloge

L'horloge intégrée à la platine indique la date et l'heure courantes. Une fois que la date et l'heure sont réglées au menu elles sont enregistrées sur la cassette en même temps que le signal audio pendant l'enregistrement, ce qui permet de connaître la date d'enregistrement quand vous regardez la cassette.

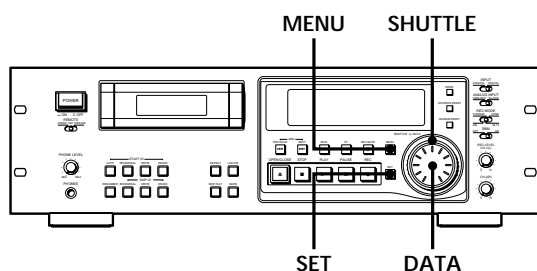

- 1 La platine à l'arrêt, appuyer sur MENU. Le menu s'affiche.
- 2 Tournez SHUTTLE pour afficher le menu "CLK-SET".
- 3 Tournez DATA pour afficher "on", puis appuyez sur SET. L'indication de l'année clignote.
- 4 Tournez DATA pour augmenter ou diminuer l'année affichée, puis appuyez sur SET. L'indication de l'année s'arrête de clignoter et l'indication du mois se met à clignoter à son tour.

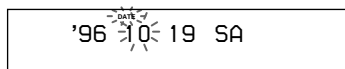

- 5 Répétez l'étape 4 jusqu'à ce que tous les autres paramètres soient réglés. Après le réglage des secondes, appuyez sur SET pour mettre l'horloge en marche.

Le jour de la semaine est automatiquement réglé et affiché comme suit:

Dimanche: "SU", lundi: "MO", mardi: "TU", mercredi: "WE", jeudi: "TH", vendredi: "FR" et samedi: "SA".

Pour afficher la date ou l'heure

Voir "A propos de l'affichage" à la page 16.

 Vous pouvez spécifier le format (12 heures ou 24 heures) pour l'affichage de l'heure, et l'ordre d'affichage pour la date. Pour les détails, voir "ODER" ou "DATEHOUR" à la page 25.

 Pour que l'heure soit enregistrée avec précision Remettez l'horloge à l'heure une fois par semaine.

Remarques

- Lorsque vous réglez l'horloge pour la première fois après le déballage de la platine, "----" apparaît quand vous appuyez sur SET à l'étape 3. C'est normal. Réglez l'horloge comme expliqué ci-dessus.
- Une pile de réserve alimente l'horloge quand la platine est hors tension. La pile dure environ sept ans dans des conditions d'utilisation normales. Quand la pile est épuisée, l'horloge n'indique plus l'heure correctement. A ce moment, faites remplacer la pile (service payant) par un revendeur ou dans un centre de service après-vente Sony.

Lecture d'une cassette

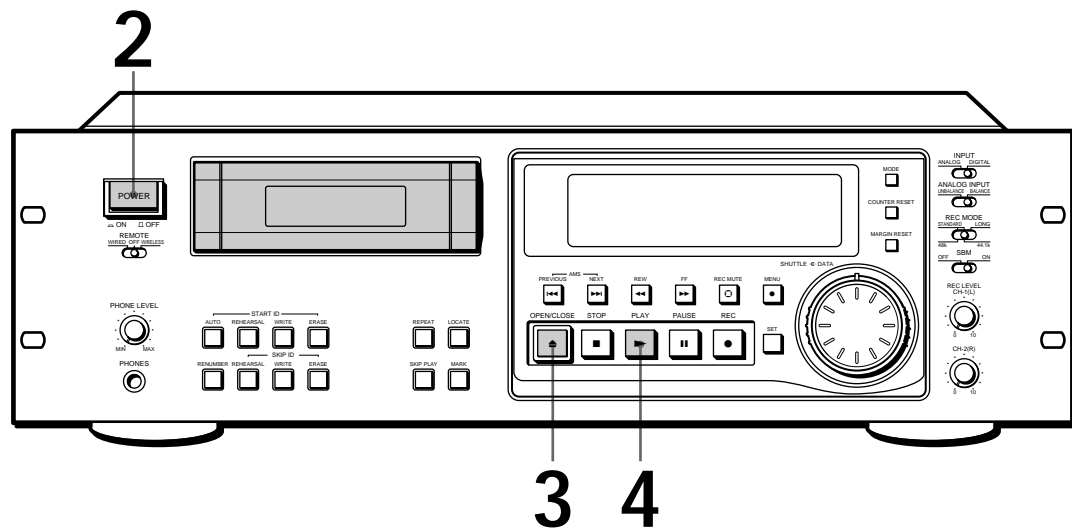

Voir les pages 5 et 6 pour les raccordements.

1 Mettez l'amplificateur sous tension et réglez le sélecteur de source à la position DAT.

2 Appuyez sur POWER. Vérifiez que le commutateur KEY PROTECT est réglé à OFF (PCM-R700 seulement)(voir la page 28).

3 Appuyez sur OPEN/CLOSE ▲ et insérez une cassette.

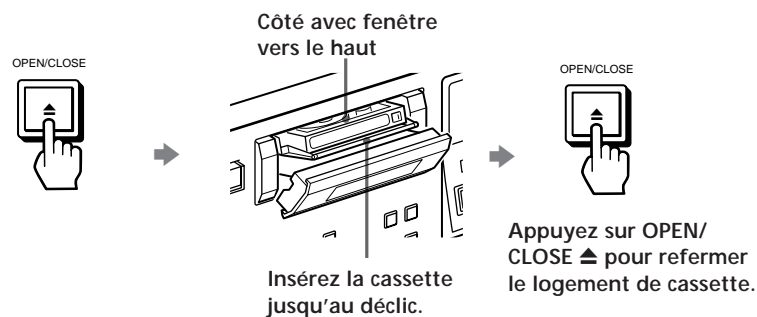

4 Appuyez sur PLAY. ▶. La lecture commence sur la platine. Réglez le volume sur l'amplificateur.

Pour utiliser des écouteurs Raccordez-les au connecteur PHONES. Réglez le volume avec la commande PHONE LEVEL.

Pour	Appuyez sur
Arrêter la lecture	STOP ■
Faire une pause de lecture	PAUSE . Appuyez à nouveau sur la touche ou sur PLAY ▶ pour reprendre la lecture.
Passer à la plage suivante ou précédente	NEXT ►► ou PREVIOUS ◄◄
Avancer rapidement ou rebobiner la bande	FF ►► ou REW ◄◄ quand la platine est à l'arrêt
Avancer rapidement ou rebobiner la bande en contrôlant le son	FF ►► ou REW ◄◄ pendant la lecture. Relâchez la touche pour reprendre la lecture normale.
Enlever la cassette.	OPEN/CLOSE ▲ après l'arrêt de la lecture

Enregistrement sur une cassette

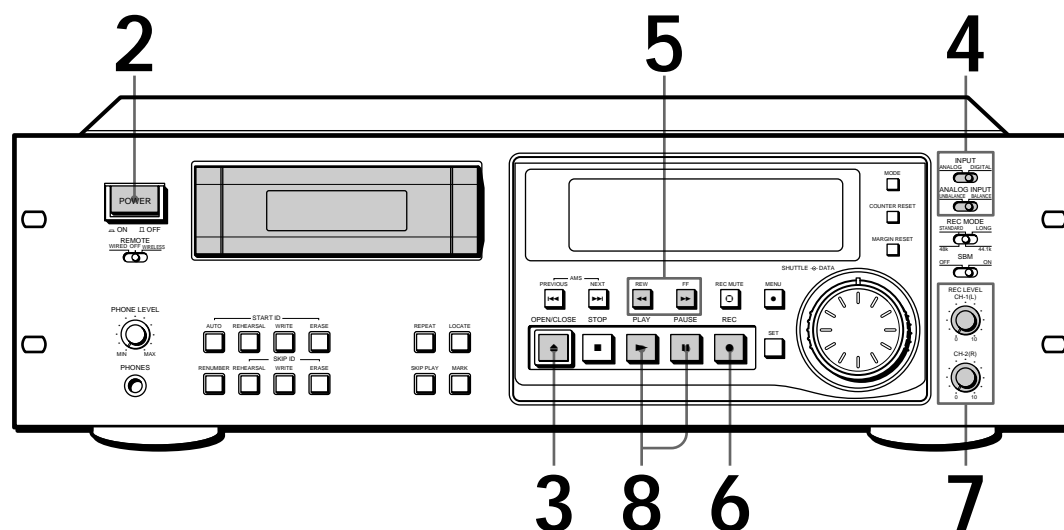

Voir les pages 5 et 6 pour les raccordements.

- 1** Mettez l'amplificateur sous tension et démarrez la lecture du programme que vous souhaitez enregistrer.
- 2** Appuyez sur POWER. Vérifiez que le sélecteur KEY PROTECT est réglé à OFF (PCM-R700 seulement)(voir la page 28).
- 3** Appuyez sur OPEN/CLOSE ▲ et insérez une cassette.

Côté avec fenêtre vers le haut

Insérez la cassette jusqu'au dé clic.

Appuyez sur OPEN/CLOSE ▲ pour refermer le logement de cassette.
- 4** Utilisez INPUT, ANALOG INPUT et DIGITAL IN/OUT pour sélectionner les connecteurs d'entrée correspondants.

Pour enregistrer via	Position des sélecteurs		
	INPUT	ANALOG INPUT	DIGITAL IN/OUT*
ANALOG (BALANCE) IN	ANALOG	BALANCE	—
ANALOG (UNBALANCE) IN	ANALOG	UNBALANCE	—
DIGITAL AES/EBU IN	DIGITAL	—	AES/EBU
DIGITAL COAXIAL IN	DIGITAL	—	COAXIAL

* Le commutateur DIGITAL IN/OUT est situé sur le panneau arrière (voir la page 5).

 Si "UNLOCK" apparaît dans l'affichage
L'appareil de source de programme n'est pas connecté correctement à la platine ou n'est pas sous tension. Assurez-vous qu'il est connecté correctement ou sous tension.

 Pour ajuster plus précisément le niveau d'enregistrement
En contrôlant le son, tournez REC LEVEL CH-1(L)/CH-2(R) de sorte que le niveau d'enregistrement des indicateurs de pointes soit au niveau maximum sans entrer sur la plage OVER.

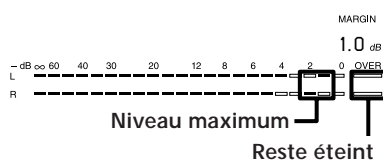

Les segments des indicateurs de pointes correspondant à la puissance maximal du signal restent allumés plus longtemps qu'à l'ordinaire. L'indication MARGIN, changeant à chaque signal plus puissant, indique la marge entre la puissance du signal et 0 dB.

Si le niveau dépasse 0 dB
Les segments sous "OVER" s'allument, et "0.0dB" clignote dans l'affichage. Si ces segments restent allumés, il peut y avoir des déformations sonores. Pour éviter cela, maintenir le niveau d'enregistrement entre -12 dB et 0 dB.

Pour remettre l'indication de marge à zéro
Appuyez sur MARGIN RESET. L'indication de marge passe à "-- dB".

5 Localisez l'endroit où vous souhaitez commencer l'enregistrement.

Pour enregistrer depuis le début de la bande

Appuyez sur REW ◀◀ pour rebobiner la bande jusqu'à son début.

Pour commencer à enregistrer à la fin de l'enregistrement précédent

1 Appuyez sur REW ◀◀ pour rebobiner la bande jusqu' à son début.

2 Appuyez sur FF ▶▶.
La platine localise la fin de l'enregistrement précédent et s'arrête automatiquement.

6 Appuyez sur REC ●. La platine est prête pour l'enregistrement. L'enregistrement ne commence pas encore.

7 Pour l'enregistrement d'un signal d'entrée analogique, réglez le niveau d'enregistrement avec REC LEVEL CH-1(L)/CH-2(R).

Le niveau d'enregistrement recommandé est le point central.

8 Appuyez sur PAUSE || ou PLAY ▶. L'enregistrement commence.

9 Démarrez l'enregistrement de la source de programme.

Quand la bande arrive à sa fin, la platine la rebobine automatiquement jusqu'à son début et s'arrête (rebobinage automatique).

Pour	Appuyez sur
Arrêter l'enregistrement	STOP ■
Faire une pause d'enregistrement	PAUSE . Appuyez une seconde fois sur la touche ou appuyez sur PLAY ▶ pour reprendre l'enregistrement.
Retirer la cassette	OPEN/CLOSE ▲ après avoir arrêté l'enregistrement.

Pour éviter tout effacement accidentel

Glissez le taquet de protection contre l'enregistrement vers la gauche comme indiqué sur l'illustration.

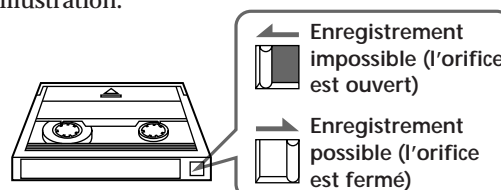

Fonctions élaborées pour l'enregistrement

Ce que vous devez savoir avant de commencer à enregistrer

Différence entre un passage vierge et un passage en sourdine

La platine différencie les deux types de passage silencieux, appelés "passage vierge" et "passage en sourdine".

Passage vierge

C'est un passage sur lequel aucun signal n'a été enregistré.

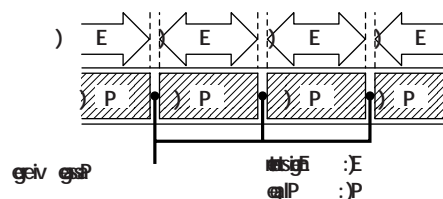

Passage en sourdine

C'est un passage sur lequel un signal a été enregistré mais à un niveau tellement faible qu'il n'est pas audible.

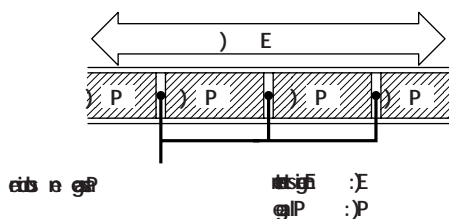

Important

Veillez à ne pas laisser de passage vierge pendant l'enregistrement. La présence de passages vierges au milieu d'un enregistrement rend impossibles les opérations de recherche avec les touches PREVIOUS ◀◀/NEXT ▶▶ et brise la continuité des codes de temps absolu.

Codes de temps absolu

Les codes de temps absolu indiquent le temps écoulé depuis le début de la cassette. Une fois que les codes de temps absolu sont enregistrés, ils ne peuvent pas être réinscrits.

Pour enregistrer les codes de temps absolu avec précision

- Si la cassette est vierge, commencez l'enregistrement au début de la bande.
- Utilisez le silencieux d'enregistrement (voir page 14) pour insérer des espaces entre les plages. Ne pas avancer la bande avec les touches PLAY ▶ et FF ▶▶.
- Si vous voulez commencer à enregistrer au milieu de la cassette, utilisez la fonction de recherche de fin (voir page 14) pour localiser la fin de l'enregistrement précédent afin d'éviter de laisser un passage vierge.

Zone d'amorçage

Si vous insérez une nouvelle cassette, la platine détecte l'amorce de la bande et crée automatiquement une zone d'amorçage conformément au réglage du menu, comme indiqué dans la figure ci-dessous. A ce moment-là, "BB" apparaît dans l'affichage environ 1 seconde. La zone d'amorçage risque d'être effacée par inadvertance sur une autre platine DAT si vous appuyez sur REC ● pour lancer l'enregistrement au début de la bande sans avoir fermé le logement de la cassette. Pour éviter cela, appuyez sur OPEN/CLOSE ▲ pour refermer le logement de cassette avant de commencer l'enregistrement.

Voir "BB-WRT" et "BB-FS" à la page 25 pour les détails sur la sélection de la création automatique de la zone d'amorçage et de la fréquence des signaux à enregistrer.

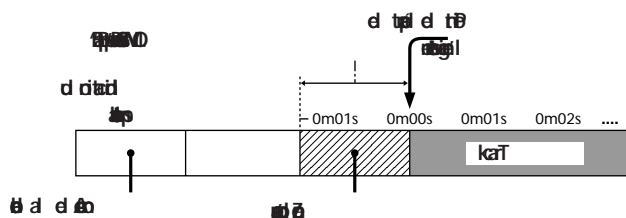

Si "EMPHASIS" apparaît sur l'affichage

La platine est en train d'enregistrer un signal numérique avec accentuation (dans les fréquences supérieures). L'enregistrement contiendra également la même accentuation.

Si vous laissez la platine en pause d'enregistrement pendant plus de 10 minutes

La pause d'enregistrement est automatiquement annulée et la platine entre en mode d'arrêt pour la protection de la bande. "SOURCE" apparaît sur l'affichage du PCM-R500.

Pour poursuivre l'enregistrement, appuyez sur la touche REC ●. La platine entre en pause d'enregistrement.

Réglage du mode d'enregistrement

Vous avez le choix entre deux modes d'enregistrement, standard ou longue durée, dans les cas suivants.

- Quand vous enregistrez un signal analogique avec le sélecteur INPUT réglé sur ANALOG.
- Quand vous enregistrez un signal numérique d'une fréquence d'échantillonnage de 32 kHz avec le sélecteur INPUT réglé sur DIGITAL.

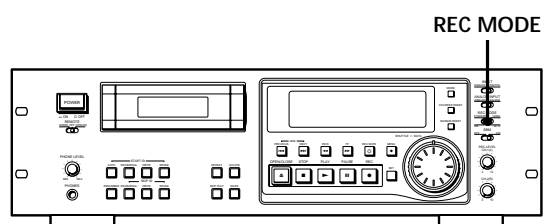

Réglez le sélecteur REC MODE pour choisir le mode d'enregistrement.

Le tableau suivant indique les choix possibles, la position correspondante du sélecteur REC MODE et la fréquence d'échantillonnage des divers signaux d'entrée.

Signal d'entrée	Position du sélecteur REC MODE	Mode d'enregistrement
Analogique	STANDARD (48k)	Standard (48kHz)
	STANDARD (44,1k)	Standard (44,1kHz)
	LONG	Longue durée (32kHz)
Numérique (32kHz)	STANDARD (48k)	Standard (32kHz)
	STANDARD (44,1k)	Standard (32kHz)
	LONG	Longue durée (32kHz)
Numérique (44,1kHz)	STANDARD (48k)	Standard (44,1kHz)
	STANDARD (44,1k)	Standard (44,1kHz)
	LONG	Standard (44,1kHz)
Numérique (48kHz)	STANDARD (48k)	Standard (48kHz)
	STANDARD (44,1k)	Standard (48kHz)
	LONG	Standard (48kHz)

Le temps d'enregistrement en mode longue durée (sélecteur REC MODE sur LONG) est deux fois plus long qu'en mode standard.



Compteur en mode longue durée

Le temps de défilement, le temps absolu et le temps restant affichés représentent les valeurs du mode standard. Multipliez les valeurs par deux pour obtenir les temps correspondants en mode longue durée.

Remarque

Ne changez pas la position des sélecteurs INPUT et REC MODE au cours de l'enregistrement car l'affichage "PGM TIME" ne serait plus correct.

Utilisation de la fonction SBM (Super Bit Mapping)

La fonction SBM utilise le principe de l'ouïe humaine et la technologie de modelage du bruit pour réduire le bruit de quantification sur la bande de fréquences. Vous pouvez utiliser la fonction SBM pour enregistrer un signal analogique uniquement quand le sélecteur INPUT est réglé sur ANALOG et le sélecteur REC MODE sur STANDARD (48 kHz ou 44,1 kHz).

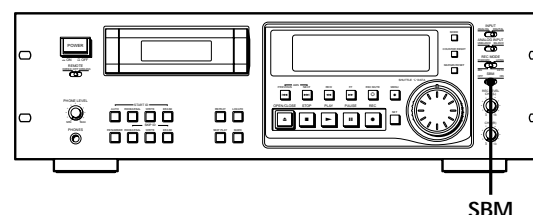

Réglez SBM sur ON.

"SBM" apparaît sur l'affichage pendant l'enregistrement avec la fonction SBM.

Remarque

La fonction SBM agit uniquement pendant l'enregistrement. Cependant, vous pouvez profiter du son amélioré par la fonction SBM pendant la lecture, quel que soit la position de l'interrupteur SBM ou la platine DAT utilisée.

Fonctions élaborées pour l'enregistrement

Localisation de la fin de l'enregistrement précédent (recherche de fin)

Quand vous commencez à enregistrer au milieu d'une cassette, utilisez cette fonction pour localiser la fin de l'enregistrement précédent afin de ne pas laisser d'espace vierge sur la cassette.

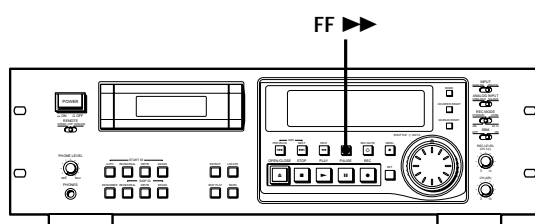

Appuyez sur FF ►► quand la platine est à l'arrêt. La platine localise la fin de la partie enregistrée (le début du passage vierge ou la position de l'identifiant de fin), puis s'arrête.

La platine localise la fin de l'enregistrement précédent (et le début du passage vierge), puis s'arrête. La platine s'arrête au début de tout passage vierge qui dure 9 secondes ou plus et elle avance la bande jusqu'à la fin si la cassette est vierge.

 Si vous appuyez sur la touche REC ● lors d'un passage vierge

La platine rebobine la bande jusqu'au début du passage vierge et entre en pause d'enregistrement. "BLANK" et "WAIT" apparaissent sur l'affichage pendant que la platine recherche le début du passage vierge.

Remarque

La recherche de fin n'a pas lieu si vous appuyez sur la touche FF ►► au cours d'un passage vierge.

Création d'un passage en sourdine pendant l'enregistrement (silencieux d'enregistrement)

Utilisez le silencieux d'enregistrement pour insérer un espace d'environ 0,5 à 9,5 secondes entre les pages pendant l'enregistrement ou en pause d'enregistrement.

Pour les détails sur le réglage de la durée de l'espace vierge, voir "REC MUTE" à la page 24.

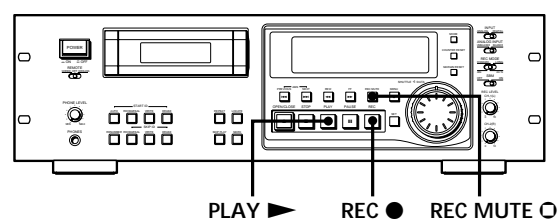

Appuyez sur REC MUTE ○ à l'emplacement où vous souhaitez insérer un espace alors que la platine est en cours d'enregistrement ou en pause d'enregistrement. "REC" se met à clignoter dans l'affichage et la bande continue à défiler, mais aucun signal n'est enregistré. Après l'insertion d'un espace, ■■ reste allumé dans l'affichage et la platine passe en pause d'enregistrement.

Pour insérer un espace vierge (d'une durée différente de celle pré réglée au menu)

Maintenez la touche REC MUTE ○ enfoncée aussi longtemps que nécessaire. Quand vous relâchez la touche REC MUTE ○, ■■ reste allumé et la platine passe en pause d'enregistrement. Après le passage de la durée pré réglée, "REC" se met à clignoter plus rapidement et l'indicateur MARGIN affiche le temps de pression de la touche REC MUTE ○.

Pour insérer un espace vierge d'une durée plus courte que la valeur pré réglée

Appuyez sur REC ● alors que "REC" clignote. La platine recommence à enregistrer.

Remarque

Si vous ne créez pas de passage en sourdine au début de la bande, il sera difficile de déplacer ou d'effacer tout identifiant de début (voir la page 19) enregistré moins de 2 secondes après le début de la bande.

Contrôle du son enregistré (Contrôle d'enregistrement) (PCM-R700 seulement)

Vous pouvez comparer le son enregistré avec le son de la source pendant l'enregistrement.

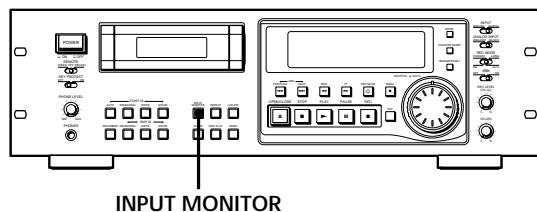

Pendant l'enregistrement, appuyez sur INPUT MONITOR pour éteindre "INPUT" sur l'affichage. Le son enregistré est fourni.

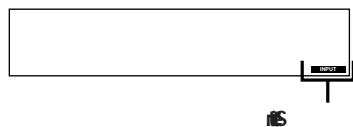

Pour écouter la source de programme
Appuyez sur INPUT MONITOR pour allumer "INPUT" sur l'affichage.

-  Vous pouvez écouter la source de programme même quand elle n'est pas enregistrée
Appuyez sur INPUT MONITOR pour allumer "INPUT" sur l'affichage.
- La source de programme est fournie quand.
- la platine est arrêtée.
 - la cassette est éjectée.
- La source de programme n'est pas fournie quand "INPUT" est éteint.

Remarque

Si vous effectuez une des opérations suivantes tout en écoutant la source de programme, "INPUT" s'éteint, la source de programme n'est plus fournie et "INPUT" ne s'allume pas même si vous appuyez sur la touche INPUT MONITOR:

- Vous démarrez la lecture en appuyant sur la touche PLAY ►.
- Vous interrompez la lecture en appuyant sur la touche PAUSE ■■.
- Vous appuyez sur la touche REW ◀◀.
- Vous appuyez sur la touche FF ▶▶.

Enregistrement avec ouverture/fermeture en fondu (Fader) (PCM-R700 seulement)

Vous pouvez utiliser l'atténuateur pour une ouverture en fondu au début de l'enregistrement ou une fermeture en fondu en fin d'enregistrement. C'est pratique quand vous souhaitez démarrer ou arrêter un enregistrement au milieu d'un morceau.

Les durées d'ouverture/fermeture en fondu peuvent être spécifiées entre 0,5 et 9,5 secondes par des réglages de menu.

Pour les détails, voir "FADE IN" et "FADE OUT" à la page 25.

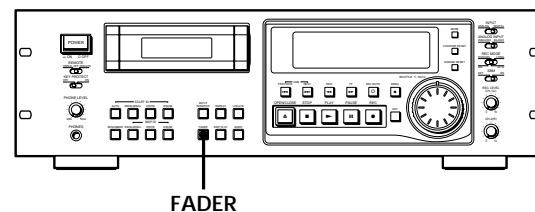

Ouverture en fondu

Appuyez sur FADER alors que la platine est en mode de pause d'enregistrement.

"FADE IN" s'affiche et l'affichage de temps compte à rebours jusqu'à "0.0s" pendant l'ouverture en fondu.

Fermeture en fondu

Appuyez sur FADER pendant que l'appareil enregistre. "FADE OUT" s'affiche et l'affichage de temps compte à rebours jusqu'à "0.0s" pendant la fermeture en fondu. Après la fermeture en fondu, la platine passe automatiquement en mode de pause d'enregistrement.

Remarque

Cette platine est pourvue d'un fader permettant l'ouverture ou fermeture en fondu en 256 étapes. Du bruit de commutation peut cependant apparaître pendant l'enregistrement de signaux de niveau faible ou d'une tonalité d'essai. Dans ce cas, utiliser le fader d'un composant, tel que mixeur, raccordé à l'appareil.

Fonctions élaborées pour la lecture

A propos de l'affichage

Vous pouvez utiliser l'affichage pour indiquer le temps de défilement de la bande, le temps absolu, le temps de lecture d'une plage, le temps restant sur la bande, la date et l'heure d'enregistrement et la date et l'heure courantes.

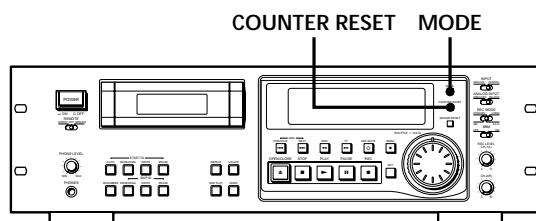

Appuyez de manière répétée sur MODE. A chaque pression, l'information affichée change comme suit.

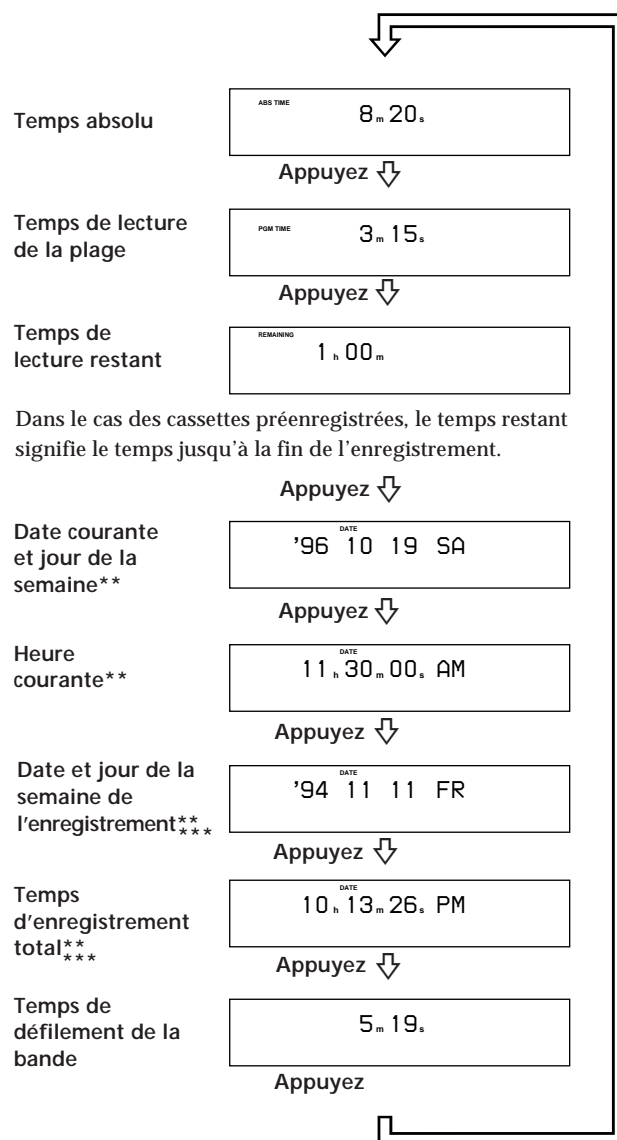

- * Le temps de lecture de la plage ne sera pas affiché quand l'item de menu "P-TMDISP" est réglé à "--" (voir la page 25).
- ** La date et l'heure de l'enregistrement et la date et l'heure courantes ne seront pas affichées sur l'item de menu "DATEDISP" est réglé à "--" (voir la page 25).
- *** Mais rien n'apparaîtra si ces informations ne sont pas inscrites sur la bande.

Pour remettre le temps de défilement de la bande à zéro Appuyez sur COUNTER RESET.

Quand "DATE" est affiché

"DATE" reste allumé quand la date et le jour de la semaine ou la date de l'enregistrement apparaissent, et clignote quand la date et l'heure courantes apparaissent.

Remarques

- Lors de la lecture de certaines cassettes préenregistrées, "BB" peut apparaître momentanément sur l'affichage au début de la cassette.
- Le temps de lecture de la plage n'est pas affiché dans les cas suivants:
 - Quand la lecture commence au milieu de la plage.
 - Pendant le rebobinage.
- En mode de lecture standard, le temps de lecture restant apparaît au bout de 16 secondes environ après le commencement de la lecture.
- Le temps de lecture restant affiché diffère parfois légèrement du temps restant réel en fonction des cassettes utilisées.

Si "EMPHASIS" apparaît sur l'affichage

La platine est en train de reproduire un signal audio enregistré avec accentuation (dans les fréquences supérieures). La platine reproduit le signal tout en le désaccentuant automatiquement (l'atténuation est proportionnelle au degré d'accentuation).

"ERR" apparaît dans l'affichage 5 secondes ou plus

- La tête est sale. Nettoyez la tête avec une cassette de nettoyage DAT (voir la page 29.)
- La cassette est défectueuse ou endommagée.



Localisation d'une plage (AMS* / accès direct)

Vous pouvez localiser les plages de diverses manières mais auparavant vous devez enregistrer des codes ID de départ sur la bande (voir les pages 19 à 23). Pour l'accès direct, vous devez d'abord enregistrer des numéros de programme sur la bande (voir les pages 19 et 23).

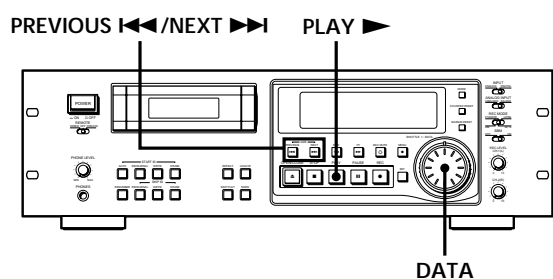

Appuyez sur	Appuyez sur
Le début des plages suivantes (AMS)	NEXT ►► autant que fois que nécessaire pendant la lecture. Par exemple, appuyez deux fois pour localiser la deuxième plage suivante.
Le début de la plage courante (AMS)	PREVIOUS ◀◀ une fois pendant la lecture.
Le début des plages précédentes (AMS)	PREVIOUS ◀◀ autant que fois que nécessaire pendant la lecture. Par exemple, appuyez trois fois pour localiser l'avant-dernière plage.
En désignant le numéro de programme de la plage (accès direct)	<ol style="list-style-type: none"> 1 Quand la platine est en cours de lecture ou à l'arrêt, tournez DATA sur le panneau avant jusqu'à ce que le numéro de programme souhaité apparaisse (ou entrez le numéro de programme aux touches numériques de la télécommande). 2 Appuyez sur PLAY ►.

* AMS = Automatic Music Sensor
(Détecteur automatique de musique)

- 💡 Si vous avez entré un numéro de programme incorrect lors de l'accès direct
Si vous n'avez pas appuyé sur la touche PLAY ►, tournez la bague DATA sur la platine (ou appuyez sur la touche CLEAR, puis entrez le numéro correct à la télécommande).
- 💡 Si la platine détecte un passage vierge de 9 secondes ou plus, un identifiant de fin, ou la fin de la bande
La platine rebobine automatiquement la bande jusqu'à son début et s'arrête (rebobinage automatique).
- 💡 Vous pouvez démarrer automatiquement la lecture depuis le début de la bande après le rebobinage (lecture automatique)
Appuyez sur la touche PLAY ► en maintenant la touche REW ◀◀ enfoncée.

Localisation d'un point (Shuttle Play/Mark & Locate)

Vous pouvez localiser un point spécifique en lisant à une vitesse différente ou en enregistrant le code de temps absolu au point à localiser ultérieurement.

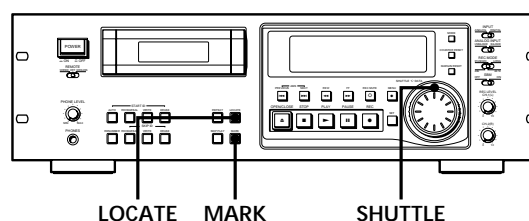

Pour localiser	Procédez comme suit
Une plage en utilisant la lecture à vitesse variable (Shuttle Play)	<p>Pendant la lecture, l'arrêt ou la pause de la platine, tournez SHUTTLE:</p> <ul style="list-style-type: none"> • Si la platine était en train de lire ou à l'arrêt, la lecture commence à la libération de la bague SHUTTLE. • Si la platine était en pause, la platine reste en mode pause à la libération de la bague SHUTTLE.
Un point particulier sur la bande (Mark & Locate)	<ol style="list-style-type: none"> 1 Appuyez sur MARK alors que la platine est en train de lire ou à l'arrêt. Le temps absolu du point où la touche a été pressée apparaît et clignote trois fois. 2 Appuyez sur LOCATE. La platine localise le point et s'arrête.

- 💡 **Vitesse de lecture en Shuttle Play**
Pendant la lecture en Shuttle Play, il est possible de faire varier la vitesse de lecture de $\pm 0,5$ à ± 8 fois la vitesse de lecture normale (ou ± 1 à ± 8 fois la vitesse normale pour les matériaux enregistrés en mode de lecture longue), selon l'angle et la direction de la bague SHUTTLE. Tournez la bague dans le sens horaire pour la lecture en avant ou dans le sens anti-horaire pour la lecture en arrière.
La vitesse de lecture sera de ± 8 fois la vitesse normale quand la bague sera tournée à fond vers la droite ou la gauche.

Remarque
Shuttle Play doit être utilisé seulement en cas de nécessité; un usage prolongé risquerait d'endommager la bande et le tambour..

- 💡 **Le point mémorisé avec la fonction Mark & Locate sera effacé:**
 - au retrait de la cassette.
 - à la mise hors tension de l'appareil.

Fonctions élaborées pour la lecture

Répétition de plages (lecture répétée)

Vous pouvez répéter la lecture d'une plage ou de toutes les plages.

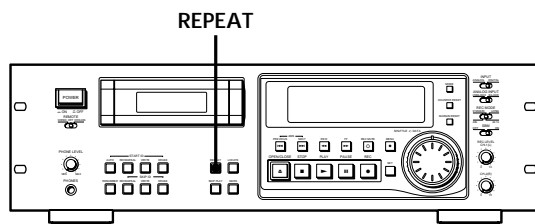

Répétition de toutes les plages

Appuyez plusieurs fois sur REPEAT pendant la lecture d'une plage jusqu'à ce que "REPEAT" apparaisse sur l'affichage.

La platine reproduit toutes les plages 5 fois, puis s'arrête. Si la platine détecte une des conditions suivantes pendant la lecture répétée, elle rebobine la bande jusqu'au début et recommence la lecture.

- Un passage vierge de 9 secondes ou plus.
- La fin de la bande.

Pour annuler la répétition de toutes les plages

Appuyez plusieurs fois sur REPEAT jusqu'à ce que "REPEAT" disparaisse de l'affichage.

Remarque

La répétition de toutes les plages est également annulée si vous éjectez la cassette.

Répétition d'une plage

Appuyez plusieurs fois sur REPEAT pendant la lecture de la plage à répéter jusqu'à ce que "REPEAT 1" apparaisse sur l'affichage.

La platine reproduit la plage 5 fois, puis s'arrête. Si la platine détecte une des conditions suivantes pendant la lecture répétée, elle rebobine la bande jusqu'au code ID de départ de la plage courante et recommence la lecture à partir de ce point.

- Le code ID de départ suivant.
- Un passage vierge de 9 secondes ou plus.
- La fin de la bande ou un identifiant de fin.
- Un code ID de saut si la lecture à saut est sélectionnée.

Pour annuler la répétition de la plage

Appuyez plusieurs fois sur REPEAT jusqu'à ce que "REPEAT 1" disparaisse de l'affichage.

Remarque

La répétition de la plage est également annulée si vous éjectez la cassette.

Lecture des plages avec omission de certains passages (lecture à saut)

Vous devez d'abord inscrire des codes ID de saut (voir la page 19) avant de pouvoir utiliser la lecture à saut.

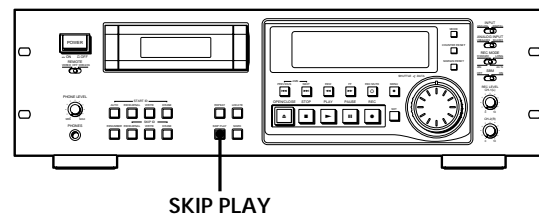

Appuyez sur SKIP PLAY.

"SKIP PLAY" apparaît sur l'affichage. Quand la platine détecte un code ID de saut, elle avance la bande rapidement jusqu'au code ID de départ suivant, puis la lecture se poursuit.

Pour annuler la lecture à saut

Appuyez sur SKIP PLAY.

"SKIP PLAY" disparaît de l'affichage.

Remarque

La lecture à saut est annulée si vous éjectez la cassette.

Lecture avec ouverture/ fermeture en fondu (Fade-in/Fade-out) (Fader) (PCM-R700 seulement)

Vous pouvez utiliser l'atténuateur pour l'ouverture en fondu au début de la lecture ou la fermeture en fondu en fin de lecture. C'est pratique quand vous souhaitez enregistrer un DAT.

Les durées d'ouverture/fermeture en fondu peuvent être spécifiées entre 0,5 et 9,5 secondes par des réglages au menu.

Pour les détails, voir "FADE IN" et "FADE OUT" à la page 25.

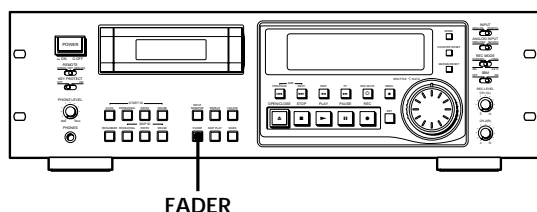

Ouverture en fondu

Appuyez sur FADER alors que la platine est en mode de pause de lecture. "FADE IN" s'affiche et l'affichage de temps compte à rebours jusqu'à "0.0s" pendant l'ouverture en fondu.

Fermeture en fondu

Appuyez sur FADER pendant la lecture. "FADE OUT" s'affiche et l'affichage de temps compte à rebours jusqu'à "0.0s" pendant la fermeture en fondu. Après la fermeture en fondu, la platine passe automatiquement en mode de pause de lecture.

Remarque

Cette platine est pourvue d'un fader permettant l'ouverture ou fermeture en fondu en 256 étapes. Du bruit de commutation peut cependant apparaître pendant la lecture de signaux de niveau faible ou d'une tonalité d'essai. Dans ce cas, utiliser le fader d'un composant, tel que mixeur, raccordé à l'appareil.

Utilisation des sous-codes

Le format DAT permet d'enregistrer des codes comme les identifiant de début et les identifiant de saut en même temps que le signal audio sur la bande. Etant donné que ces sous-codes sont inscrits séparément du signal audio, ils n'affectent pas le signal audio.

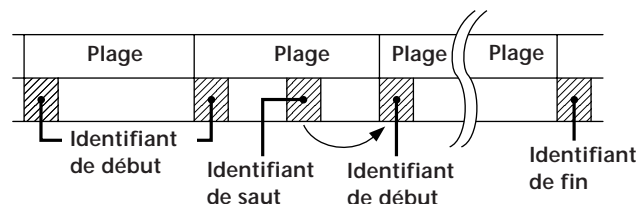

Identifiant de début

L'identifiant de début indique le début d'une plage, ce qui permet de localiser sa position exacte. L'identifiant de début doit durer 9 secondes (18 secondes en mode longue durée) pour pouvoir être détecté facilement pendant l'avance rapide ou le rebobinage.

Numéro de programme

Les numéros de programme servent de numéros de plage. Inscrits sur la même position que les identifiant de début, ils permettent de localiser les plages ou de choisir l'ordre de lecture des plages.

Identifiant de saut

L'identifiant de saut indique une plage ou un passage à omettre pendant la lecture. L'identifiant de saut dure 1 seconde (2 secondes en mode longue durée).

Identifiant de fin (quand la télécommande est utilisée)

Un identifiant de fin, qui indique la fin d'un enregistrement, a une longueur de 9 secondes (18 secondes en mode lecture longue). Quand un identifiant de fin est détecté pendant la lecture, la lecture s'arrête et la platine rebobine la bande jusqu'à son début. Si un identifiant de fin est détecté pendant l'enregistrement, la bande s'arrête à ce point et la platine est prête à enregistrer à partir de ce point. Vous pouvez inscrire et effacer un identifiant de fin seulement avec la télécommande RM-D750 en option. Pour les détails, voir "Inscription et effacement d'un identifiant de fin" à la page 27.

Remarques

- Les touches OPEN/CLOSE ▲, STOP ■ et PAUSE ■ sont inopérantes pendant l'inscription ou l'effacement de sous-codes.
- L'inscription et l'effacement de sous-codes et la renumérotation des numéros de programme sont impossibles si le trou de protection contre l'enregistrement de la cassette DAT est ouvert (voir la page 11).

Inscription d'identifiants de début pendant l'enregistrement

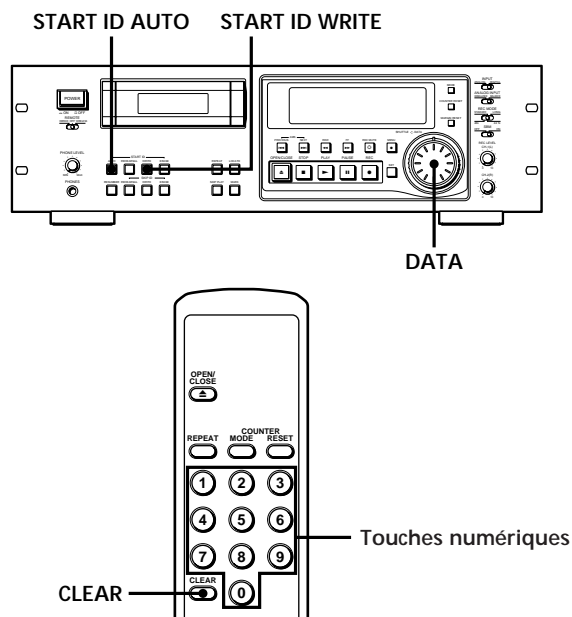

Inscription d'identifiants de début pendant l'enregistrement

Appuyez sur START ID WRITE.
"ID WRITE" s'affiche pendant quelques secondes et l'identifiant de début est inscrit sur la bande. "START ID" clignote sur l'affichage pendant ce temps.

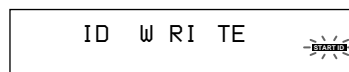

Remarque

L'intervalle entre les identifiants de début doit être supérieur à 18 secondes (36 secondes en mode lecture lente). S'il est plus court, la platine peut manquer à détecter le second identifiant de début pendant la lecture d'une bande.

Inscription automatique des identifiants de début pendant l'enregistrement

Appuyez sur START ID AUTO de manière répétée jusqu'à ce que "AUTO" s'affiche.

Pour les détails sur les conditions pour l'inscription automatique des identifiants de début, voir "Inscription automatique d'identifiants de début pendant l'enregistrement" à la page 7 et "Opérations de menu" aux pages 24 et 25.

Inscription de numéros de programme pendant l'enregistrement

Les numéros de programme occupent la même position que les identifiants de début, et sont déterminés en fonction des conditions suivantes.

Quand un numéro de programme est affiché
Le numéro de programme suivant est augmenté d'une unité à l'inscription de l'identifiant de début suivant.

Quand aucun numéro de programme n'est affiché (".." apparaît à la place)
Les numéros de programme ne sont pas inscrits même l'inscription des identifiants de début. Pour inscrire des numéros de programme, rebobinez la bande jusqu'à l'identifiant de début le plus proche pour afficher le numéro de programme, puis localisez la position à laquelle vous souhaitez commencer l'enregistrement.

Spécification du premier numéro de programme à assigner

- 1 Passez en pause d'enregistrement.
- 2 Appuyez sur la ou les touches numériques de la télécommande fournie ou tourner DATA et entrer le premier numéro de programme.
Le numéro s'affiche.
Appuyez sur de la télécommande fournie CLEAR pour annuler le numéro.
- 3 Démarrez l'enregistrement.
Un identifiant de début et le numéro de programme assignés sont simultanément inscrits.

Remarque

Pendant l'écriture automatique de l'identifiant de début, certains identifiants de début peuvent être imprécisément ou incorrectement positionnés loin du début de la plage. Dans ce cas, vous pourrez repositionner l'identifiant de début plus tard (voir "Positionnement précis des sous-codes" à la page 21 et 22 et "Effacement de sous-codes" à la page 23).

Inscription d'identifiants de saut pendant l'enregistrement

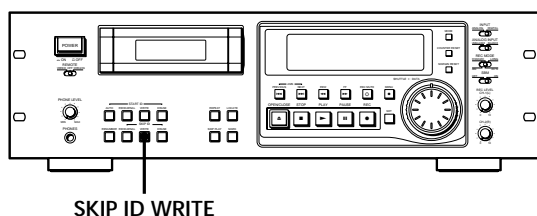

Inscription manuelle d'identifiants de saut pendant l'enregistrement

Appuyez sur SKIP ID WRITE.
 "ID WRITE" s'affiche pendant quelques secondes et l'identifiant de saut est inscrit sur la bande. "SKIP ID" clignote sur l'affichage pendant ce temps.

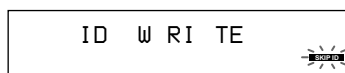

Inscription de sous-codes pendant la lecture

Vous pouvez inscrire des codes ID de départ ou de saut pendant la lecture.

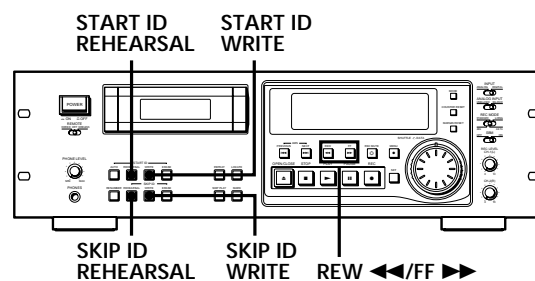

Appuyez sur START ID WRITE ou sur SKIP ID WRITE.

"ID WRITE" apparaît sur l'affichage pendant quelques secondes et l'identifiant spécifié est inscrit sur la bande. Pendant ce temps, "START ID" ou "SKIP ID" clignote sur l'affichage.

Positionnement précis des sous-codes (fonction d'essai)

- 1 Pendant la lecture, appuyez sur la touche REHEARSAL à l'endroit où se trouve l'identifiant souhaité.
 "REHRSL" apparaît, l'indicateur ID correspondant clignote sur l'affichage et un passage de 3 secondes autour du code est répété. Le passage est répété 8 fois. Le nombre de répétitions restantes est affiché à droite de "REHRSL". Après 8 répétitions, la platine s'arrête. Dans le cas d'un identifiant de début, le passage de 3 secondes commence à l'endroit où vous avez appuyé sur la touche REHEARSAL. Dans le cas d'un identifiant de saut, le passage de 3 secondes se termine à l'endroit où vous avez appuyé sur la touche REHEARSAL.
- 2 Appuyez sur REW << ou FF >> pour déplacer le début du passage répété. Chaque fois que vous appuyez sur REW << ou FF >>, le début du passage répété est décalé vers l'arrière ou l'avant par incréments de 0,3 seconde, jusqu'à un maximum de 2 secondes (4 secondes en mode de lecture longue) dans les deux sens.

(Voir page suivante)

Inscription de sous-codes

Lors de l'inscription d'un identifiant de début

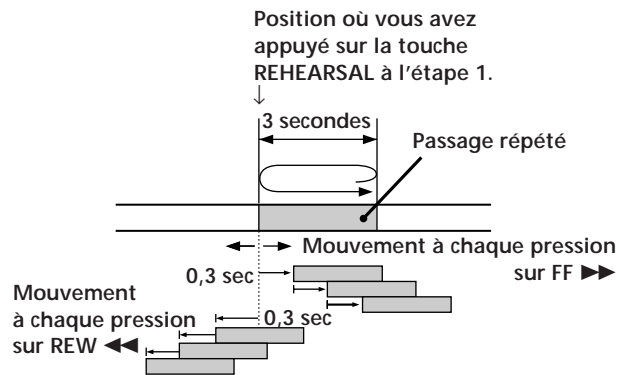

Lors de l'inscription d'un identifiant de saut

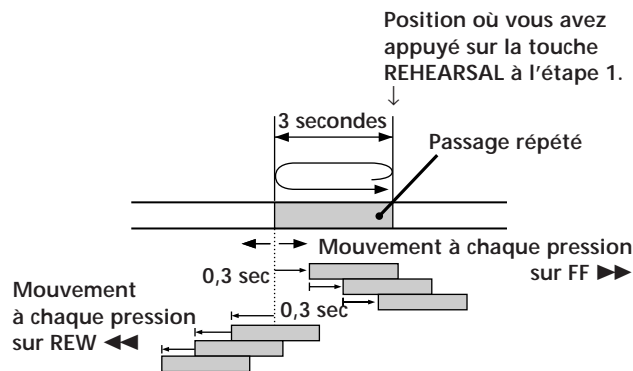

Le temps affiché indique le décalage depuis la position où vous avez appuyé sur la touche REHEARSAL.

Positionnement du identifiant de début

Après deux pressions sur FF ►►



Après deux pressions sur REW ◄◄



- Appuyez sur START ID WRITE ou SKIP ID WRITE selon l'identifiant que vous voulez inscrire. "ID WRITE" apparaît sur l'affichage pendant quelques secondes et l'identifiant est inscrit sur la bande à l'endroit où vous avez appuyé sur la touche (START ID/SKIP ID) WRITE.
 - Les identifiants de début durent 9 secondes depuis le début du passage répété.
 - Les identifiants de saut durent 1 seconde depuis la fin du passage répété.

Nouveaux codes inscrits après le repositionnement avec la fonction d'essai

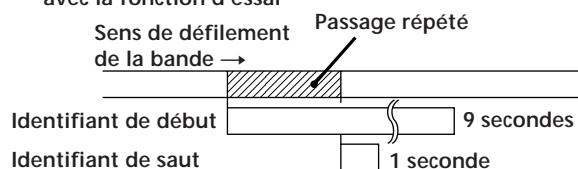

Changement de la position d'un identifiant de début préenregistré

Vous pouvez changer la position d'un identifiant de début préenregistré sur une cassette.

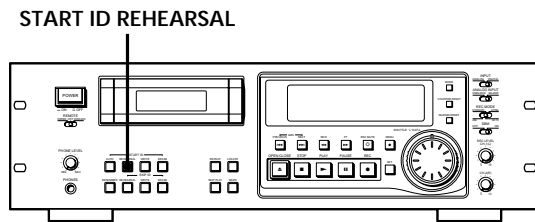

- Pendant la lecture, appuyez sur START ID REHEARSAL à l'endroit où se trouve le code à repositionner. La platine rebobine la bande jusqu'au début de l'identifiant de début et un passage de 3 secondes est répété.
- Effectuez les étapes 2 et 3 de "Positionnement précis des sous-codes" aux pages 21 et 22. Vous pouvez décaler l'identifiant de début de 2 secondes maximum (4 secondes en mode longue durée) dans les deux sens, à partir de la position d'origine.

Remarques

- Il peut être difficile ou impossible de décaler les codes ID de départ inscrits sur les 10 dernières secondes de la bande.
- Vous ne pouvez pas décaler des identifiants de saut préenregistrés.

Effacement de sous-codes

Vous pouvez effacer n'importe quel identifiant de début ou de saut.

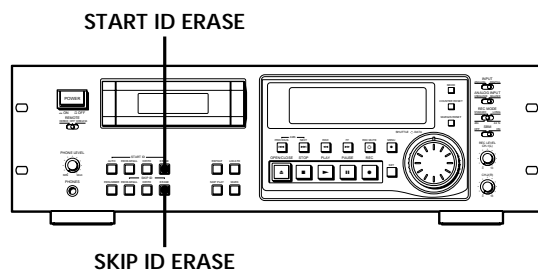

Appuyez sur START ID ERASE ou SKIP ID ERASE quand le code à effacer apparaît sur l'affichage. "ERASE" apparaît sur l'affichage tandis que la platine rebobine la bande jusqu'au début de l'identifiant, puis "ID ERASE" apparaît pendant que la platine efface l'identifiant. Dans le cas d'un identifiant de saut, même si "SKIP ID" disparaît avant que vous n'ayez appuyé sur SKIP ID ERASE, la platine efface quand même l'identifiant de saut.

- Il faut 9 secondes pour effacer un identifiant de début.
- Il faut 1 seconde pour effacer un identifiant de saut.
- Les numéros de programme sont effacés en même temps que les identifiants de début.

 Vous pouvez effacer un code même s'il n'est pas affiché. Appuyez sur la touche (START ID/SKIP ID) ERASE. La bande est rebobinée et le premier identifiant détecté est effacé..

Remarque

Si un identifiant de saut se trouve à la même position qu'un identifiant de début, il est effacé en même temps.

Renumérotation automatique des numéros de programme

Avec cette fonction, la platine recherche tous les identifiants de début depuis le début de la bande et attribue un nouveau numéro à chaque identifiant en commençant par 1. Utilisez la fonction de renumérotation dans les cas suivants:

- Quand vous avez inscrit un nouvel identifiant de début pendant la lecture de la cassette.
- Quand un numéro de programme a été effacé en même temps qu'un code ID de départ.
- Quand vous avez commencé à enregistrer au milieu de la bande et que vous avez inscrit un numéro de programme déjà utilisé ou si un identifiant de début n'a pas de numéro de programme.

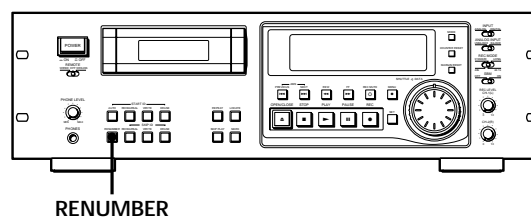

Appuyez sur RENUMBER pendant que la platine est à l'arrêt ou en mode de lecture.

"RENUMBER" clignote sur l'affichage et la bande est automatiquement rebobinée jusqu'au début. La platine recherche les identifiants de début en inscrivant chaque fois un numéro de programme à partir du numéro 1. "RENUMBER" cesse de clignoter et "ID WRITE" apparaît sur l'affichage pendant quelques secondes quand la platine commence à réinscrire les numéros de programme.

Quand la renumérotation est terminée, la bande est automatiquement rebobinée jusqu'au début, puis la platine s'arrête.

 Vous pouvez spécifier tout numéro de début pour la renumérotation des programmes.

Pour les détails, voir "FIRST (PGM No.)" à la page 25.

Remarque

La renumérotation ne s'effectue pas correctement quand:

- Un passage vierge est présent sur la bande.
- L'intervalle entre deux identifiants de début est inférieur à 18 secondes (36 secondes en mode longue durée).
- Un identifiant de début a été inscrit moins de 10 secondes avant la fin de la bande.

Opérations de menu

Vous pouvez faire divers réglages par l'intermédiaire d'opérations de menu. Les réglages effectués aux menus restent mémorisés même si la platine est mise hors tension.

Remarque

Vous pouvez faire des opérations de menu seulement quand la platine est vide à l'arrêt ou en pause.

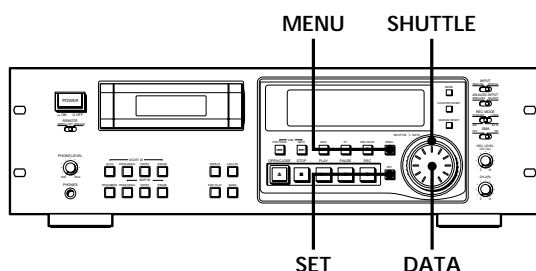

Réglages de menu

- 1 Appuyez sur MENU.
La touche MENU s'allume.
 - 2 Tournez SHUTTLE pour sélectionner le menu.
 - 3 Tournez DATA pour sélectionner le paramètre.
Le paramètre sélectionné clignote.
- Quand les réglages paramétriques sont "on" et "--" (off)
Tournez la bague DATA dans le sens horaire pour sélectionner "on" ou dans le sens anti-horaire pour sélectionner "--" (off).
- 4 Appuyez sur SET.
Le réglage sélectionné s'allume.
 - 5 Appuyez à nouveau sur MENU.
La touche allumée s'éteint et la platine est prête à fonctionner.

Description des menus

Voici une brève explication de chaque menu, y compris les réglages et la plage de réglage, le réglage usine et les pages de référence.

SET ID6

Sélectionne l'information de copie à inscrire sur la bande lors de l'enregistrement depuis les connecteurs ANALOG (BALANCE/UNBALANCE) IN ou le connecteur DIGITAL AES/EBU IN.

Réglages: 00 (copie autorisée), 10 (copie interdite), 11 (copie de première génération seulement)

Réglage usine: 00

Page de référence: 6

REC MUTE (RECORD MUTE duration)

Règle la durée si l'espace vierge créé entre les plages par la fonction sourdine d'enregistrement.

Plage de réglage: 0,5 à 9,5 secondes (par incréments de 0,5 seconde)

Réglage usine: 4 secondes

Page de référence: 14

L-SY TH (Level-SYnc THreshold)

Règle le niveau d'entrée de référence pour l'inscription automatique des identifiants de début.

Plage de réglage: -12 à -60 dB (par incréments de 1 dB)

Réglage usine: -45 dB

Page de référence: 20

L-SY BK (Level-SYnc BlanK time)

Règle le temps que le signal d'entrée doit rester sous le niveau de référence avant le début de l'inscription automatique des identifiants de début.

Plage de réglage: 1 à 10 secondes (par incréments de 1 seconde)

Réglage usine: 3 secondes

Page de référence: 20

IEC S-ID (IEC Start-ID)

Spécifie si les identifiants de début (ou de saut) sont automatiquement détectés et inscrits sur la bande lors de l'enregistrement d'une platine DAT raccordée au connecteur DIGITAL COAXIAL IN.

Réglages: on (les identifiants de début (ou de saut) sont automatiquement détectés et inscrits), -- (l'inscription des identifiants de début (ou de saut) est déterminée par les réglages des menus L-SY TH et L-SY BK)

Réglage usine: on

Page de référence: 7

IEC CD-Q (IEC CD-Q code)

Spécifie si les identifiants sont écrits automatiquement quand un code Q défini par les bits d'utilisateur sur le CD est détecté pendant l'enregistrement depuis un lecteur CD raccordé au connecteur DIGITAL COAXIAL IN.

Réglages: on (un code Q est détecté et automatiquement inscrit sous forme d'identifiant de début), -- (l'inscription des identifiants de début est déterminée par les réglages des menus L-SY TH et L-SY BK)

Réglage usine: on

Page de référence: 7

AES S-ID (AES Start-ID)

Spécifie si les identifiants de début (ou de saut) sont automatiquement détectés et inscrits sur la bande à l'enregistrement depuis une platine DAT (pour la radiodiffusion) raccordée au connecteur DIGITAL AES/EBU IN, et si les identifiants de début (ou de saut) sont sortis via le connecteur DIGITAL AES/EBU OUT.

Réglages: on (des identifiants de début (ou de saut) sont automatiquement détectés et inscrits/ les identifiants de début (ou de saut) sont sortis), -- (l'inscription des identifiants de début (ou de saut) est déterminée par les réglages des menus L-SY TH et L-SY BK/ les identifiants de début (ou de saut) ne sont pas sortis)

Réglage usine: --

Page de référence: 7

Inscription automatique des identifiants de début et réglages de menus pendant l'enregistrement numérique
La détection et l'inscription automatiques des identifiants de début sont effectuées selon le connecteur auquel la source de programme est raccordée, le format du signal, et le code de catégorie du signal, comme indiqué dans le tableau ci-dessous.

- A: Les identifiants de début sont automatiquement détectés et inscrits.
- B: Les codes Q sont automatiquement détectés et inscrits sous forme d'identifiant de début.
- C: L'inscription des identifiants de début est déterminée par les réglages des menus L-SY TH et L-SY BK.

Réglages des menus

Connecteur	AES/EBU	COAXIAL			
	Format du signal	Studio pour la radio-diffusion	Grand public		
Catégorie	—	—	DAT	CD	Autres
IEC S-ID on	—	A*	A	—	C
IEC-S-ID --	—	C	C	—	C
IEC CD-Q on	—	—	—	B	C
IEC CD-Q --	—	—	—	C	C
AES S-ID on	A**	—	—	—	C
AES S-ID --	C	—	—	—	C

* Seulement quand il est raccordé à un PCM-2300, PCM-2700 ou PCM-2700A.

** Seulement quand il est raccordé à un PCM-2600, PCM-2800, PCM-R500 ou PCM-R700. Quand les platines raccordées comprennent un PCM-R500 ou PCM-R700, sélectionnez "on" au menu "AES S-ID" de la platine de lecture.

DATEDISP (DATE DISPLAY)

Spécifie si la date et l'heure d'enregistrement et la date et l'heure courantes sont affichées quand la touche MODE est pressée.

Réglages: on (la date et l'heure d'enregistrement et la date et l'heure courantes sont affichées), -- (la date et l'heure d'enregistrement et la date et l'heure courantes ne sont pas affichées)

Réglage usine: --
Page de référence: 16

ODER (Date ORDER)

Spécifie l'ordre d'affichage des indications d'année, de mois et de jour.

Réglages: YMD (année/mois/jour), DMY (jour/mois/année), MDY (mois/jour/année)

Réglage usine: YMD
Page de référence: 8

DATEHOUR (DATE HOUR)

Spécifie le format 12 heures ou 24 heures pour l'affichage de l'heure.

Réglages: 12 (format 12 heures), 24 (format 24 heures)
Réglage usine: 12
Page de référence: 8

P-TMDISP (Program TiME DISPLAY)

Spécifie si le temps de lecture des plages est affiché quand la touche MODE est pressée.

Réglages: on (le temps de lecture des plages est affiché)
-- (le temps de lecture des plages n'est pas affiché)

Réglage usine: on
Page de référence: 16

FIRST(PGM No.) (FIRST ProGraM No.)

Spécifie le premier numéro de programme à assigner à la première plage pendant la lecture à partir du début de la bande ou en utilisant la fonction de renumérotation.

Plage de réglage: 1 à 99
Réglage usine: 1
Page de référence: 23

TAPEID6 (ID6 on TAPE)

Affiche les informations de copie de la bande présentement insérée.

Indications: 00 (copie autorisée), 10 (copie interdite), 11 (copie de première génération seulement)

Page de référence: 6

CLK-SET (CLOCK SET)

Régler à "on" pour régler l'horloge.

Page de référence: 8

BB-WRT (WRITe "BB")

Spécifie si une zone d'amorçage est automatiquement créée.

Réglages: on (une zone d'amorçage est automatiquement créée)
-- (une zone d'amorçage n'est pas automatiquement créée)

Réglage usine: --
Page de référence: 12

BB-FS (FS in lead-in area)

Règle la zone d'amorçage avec la fréquence des signaux à enregistrer.

Réglages: 48 kHz, 44 kHz, 32 kHz
Réglage usine: 48 kHz
Page de référence: 12

HOUR (HOURS meter)

Affiche le temps de fonctionnement total du tambour.

Plage d'affichage: 0 à 9999 heures (par incréments d'1 heure)

FADE IN (FADE IN time) (PCM-R700 seulement)

Spécifie le temps d'ouverture en fondu pour l'enregistrement et la lecture.

Plage de réglage: 0,5 à 9,5 secondes (par incréments de 0,5 secondes)

Réglage usine: 5,0 secondes
Page de référence: 15 et 19

FADE OUT (FADE OUT time) (PCM-R700 seulement)

Spécifie le temps de fermeture en fondu pour l'enregistrement et la lecture.

Plage de réglage: 0,5 à 9,5 secondes (par incréments de 0,5 secondes)

Réglage usine: 5,0 secondes
Page de référence: 15 et 19

Opérations avec la télécommande en option

La télécommande RM-D750 en option

Vous pouvez effectuer les opérations suivantes en télécommande série quand une télécommande RM-D750 en option qui peut être raccordée au connecteur REMOTE 2 du panneau arrière ou non. Pour plus d'informations sur les opérations à distance possibles, voir le mode d'emploi de la télécommande.

Remarque

Réglez REMOTE sur le panneau avant à WIRED quand la télécommande est raccordée à la platine. Si vous utilisez la télécommande non raccordée, réglez REMOTE à WIRELESS.

Lecture de plages dans l'ordre choisi (RMS* Play)

La lecture RMS vous permet de spécifier l'ordre de lecture des plages sur la bande pour créer vos propres programmes d'un maximum de 60 plages (avec des numéros de programme de 1 à 99). Pour utiliser la lecture RMS, vous devez d'abord enregistrer des identifiants de début et des numéros de programme sur la bande.

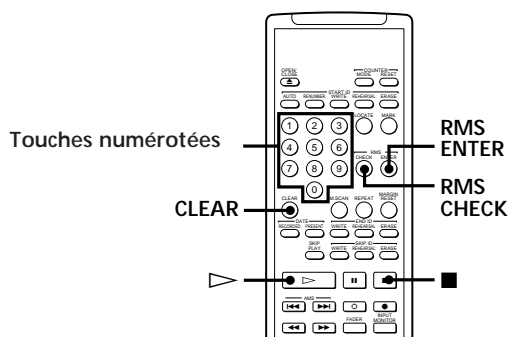

- 1 Entrer le numéro de programme (1 à 99) de la plage à lire.

Si vous avez entré un mauvais numéro
Appuyez sur CLEAR, puis entrez le numéro correct.

- 2 Appuyez sur RMS CLEAR.



- 3 Répétez les étapes 1 et 2,
- 4 Appuyez sur ▶.
La lecture des plages programmées commence en séquence.

Contrôle de l'ordre des plages

Vous pouvez contrôler l'ordre des plages de votre programme en appuyant sur la touche RMS CHECK. A chaque pression, les numéros de plage apparaissent dans leur ordre de programmation.

Remarque

Vous ne pouvez pas utiliser la touche CLEAR pour annuler une plage programmée pendant le contrôle de l'ordre des plages.

Pour ajouter une plage à un programme

Répétez les étapes 1 et 2 quand la platine est à l'arrêt.

Remarque

Vous ne pouvez pas ajouter une plage à un programme une fois la lecture RMS commencée.

Pour annuler un programme entier

Appuyez sur ■ de manière répétée jusqu'à ce que "RMS" disparaisse.

Localisation d'une plage par balayage de chaque plage (Music Scan)

Vous pouvez localiser une plage en balayant les 8 premières secondes de chaque plage.

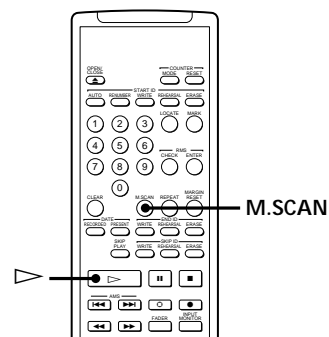

- 1 Appuyez sur M.SCAN quand la platine est à l'arrêt.
- 2 Appuyez sur ▶.
La platine lit les 8 premières secondes de chaque plage l'une après l'autre.
- 3 Une fois la plage souhaitée trouvée, appuyez sur M.SCAN.
La lecture de la plage continue.

 Music Scan peut être utilisé pendant la lecture d'une plage
Si vous appuyez sur M.SCAN pendant la lecture d'une plage, la platine reviendra au début de la bande, puis lira les 8 premières secondes de chaque plage l'une après l'autre.

Inscription et effacement d'un identifiant de fin

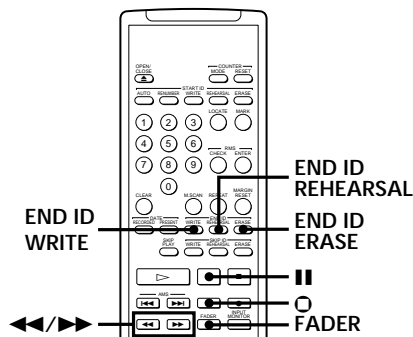

Inscription d'un identifiant de fin pendant l'enregistrement

- 1 Alors que l'enregistrement de la source de programme touche à sa fin, appuyez sur **II**, **O** ou **FADER**.
L'appareil passe en pause d'enregistrement.
- 2 Appuyez sur **END ID WRITE**.
"ID WRITE" et "EE" s'affichent pendant l'inscription de l'identifiant de fin.
L'inscription terminée, le mode pause d'enregistrement est annulé et la platine rebobine la bande jusqu'au début de l'identifiant de fin.

Pour inscrire un identifiant de fin pendant la lecture
Appuyez sur **END ID WRITE**.

Positionnement plus précis de l'identifiant de fin

- 1 Pendant la lecture, appuyez sur **END ID REHEARSAL**. "REHRSL" s'affiche et la fonction Rehearsal (répétition) répète la lecture d'une section de 3 secondes qui se termine au point où vous avez appuyé sur la touche. La section répétée est lue 8 fois, puis la platine s'arrête.
- 2 Appuyez sur **◀◀** ou **▶▶** pour passer à la position au début de la section répétée.
A chaque pression de **◀◀** ou **▶▶**, le début de la section répétée est décalée en arrière ou en avant de 0,3 seconde, jusqu'à un maximum d'environ 2 secondes (4 secondes en mode lecture longue) dans les deux directions.
L'affichage indique le décalage qu'a subi le point de départ depuis la pression de la touche **END ID REHEARSAL**.

- 3 Après le repositionnement du début de l'identifiant de fin, appuyez sur **END ID WRITE**.
"ID WRITE" s'affiche quelques secondes et l'identifiant de fin est inscrit sur la bande après un temps d'environ 9 secondes après la fin de la partie répétée.

Effacement de l'identifiant de fin

Appuyez sur **END ID ERASE**.
"ERASE" s'affiche quand la platine avance rapidement jusqu'au début de l'identifiant de fin, puis "ID ERASE" s'affiche alors que la platine efface l'identifiant de fin. Il faut environ 9 secondes (18 secondes en mode lecture longue) pour effacer un identifiant de fin.

 Vous pouvez utiliser la fonction End Search pour localiser l'identifiant de fin.
Voir la page 14.

Fonction de la télécommande utilisant un connecteur de télécommande parallèle

Vous pouvez opérer la platine avec une télécommande parallèle qui utilise un bornier raccordé au connecteur REMOTE 1 du panneau arrière.

Utilisation du connecteur REMOTE 1

Quand la platine est opérée avec une télécommande parallèle, réglez le sélecteur REMOTE du panneau avant sur WIRED.

Voici les numéros de broche et leur attribution pour le connecteur REMOTE 1 sur le panneau arrière:

Connecteur DIN (8 broches)

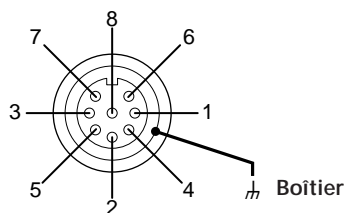

No. de broche	MODE 1 (lecture)	MODE 2 (enregistrement)
Entrées		
1	Niveau H constant	Niveau L constant
2	H-STOP/L-PLAY	L-STOP
3	L-STOP	L-START ID WRITE
4	L-PLAY	L-PLAY
5	L-REW	L-PAUSE
6	L-FF	L-REC
Statut de sortie		
7	H-STOP	H-REC-PAUSE
8	H-PLAY	H-REC
Boîtier	GND	GND

Entrées de commande: H: OPEN (hors impédance: 30 kilohms ou plus)
L: GND court-circuit (sur impédance: 100 ohms ou moins)

Statut de sortie: H: env. 2 V (I=15 mA)
L: OPEN (Impédance élevée)

Schéma de connexion (MODE 1)

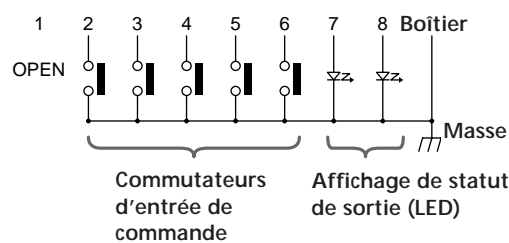

Remarques

- En MODE 2, utilisez la broche numéro 1 pour la masse.
- Le maintien de l'entrée de la broche numéro 1 constante au niveau H ou au niveau L détermine si les broches numéro 2 à 8 sont en MODE 1 (lecture) ou MODE 2 (enregistrement).
- En MODE 1, la broche numéro 2 peut servir pour commander un fondu à l'ouverture.
- Pour les broches numéro 2 à 6, l'entrée vers le plus petit numéro a priorité.
- Prenez des mesures pour éviter des vibrations au niveau des commutateurs d'entrée de commande.
- Le statut de sortie (broches numéro 7 et 8) est prévu pour alimenter une diode LED. Si vous avez besoin de plus de courant, utilisez un circuit ou une source d'alimentation électrique supplémentaire.
- Ne pas changer l'entrée de la broche numéro 1 (MODE 1 et MODE 2) quand la platine est en mode de lecture ou d'enregistrement. Cela pourrait entraîner un mauvais fonctionnement de la platine.

Invalidation des opérations aux touches (Fonction Key Protect) (PCM-R700 seulement)

Vous pouvez invalider certaines opérations aux touches de sorte que les touches deviennent inopérantes, par exemple pendant l'enregistrement.

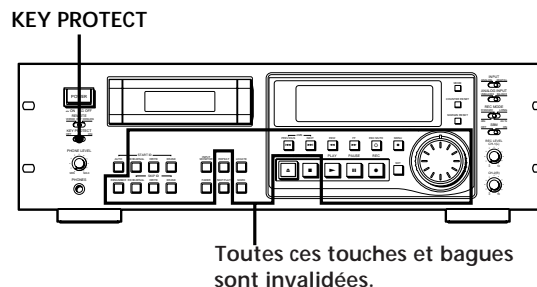

Réglez KEY PROTECT à ON.

Précautions

Sécurité

- Ne pas essayer de démonter le coffret car il y a risque de choc électrique. Confiez toute réparation à un technicien qualifié uniquement.
- Si un solide ou un liquide pénètre dans le coffret, cessez d'utiliser l'appareil et débranchez le cordon d'alimentation secteur.

Sources d'alimentation

- Avant la mise en service de l'appareil, vérifiez que la tension de fonctionnement correspond à celle du courant secteur local. La plaque signalétique indiquant la tension de fonctionnement se trouve à l'arrière de l'appareil.
- Débranchez l'appareil de la prise murale si vous ne comptez pas l'utiliser pendant un certain temps. Pour débrancher le cordon, tirez sur la fiche et jamais sur le cordon proprement dit.

Fonctionnement

Si l'appareil est porté directement d'un endroit froid dans un endroit chaud ou s'il se trouve dans une pièce très humide, de l'humidité risque de se condenser sur la lentille à l'intérieur de l'appareil. Dans ce cas, "CAUTION" apparaît sur l'affichage et l'appareil ne fonctionne pas. Enlevez la cassette et laissez l'appareil sous tension pendant environ une heure pour que l'humidité s'évapore.

Installation

- Installez l'appareil dans un endroit bien ventilé pour éviter une accumulation de chaleur.
- Ne pas installer l'appareil:
 - sur une surface moelleuse, comme un tapis, qui pourrait bloquer les orifices de ventilation sous l'appareil.
 - près de sources de chaleur.
 - en plein soleil.
 - sur une surface inclinée.
 - dans un endroit exposé à de la poussière ou à des chocs mécaniques.

Cassettes DAT

- Après utilisation, mettez la cassette DAT dans sa boîte et rangez-la dans un endroit à l'abri du soleil, de températures élevées, de l'humidité et de la poussière.
- La cassette audionumérique est conçue pour ne pas laisser entrer la poussière. Ne pas ouvrir le boîtier et exposer la bande.
- L'orifice à l'arrière de la cassette est une fente de détection. Ne pas la recouvrir.

A propos des cassettes de 120 minutes

N'utilisez pas de cassettes (à durée de lecture de plus de 120 minutes) pour enregistrer des matériaux importants parce qu'elles sont sujettes aux problèmes suivants:

- Bobinage incorrect de la bande après des opérations d'AMS, de rebobinage, d'avance rapide ou de repérage répétées
- Inscriptioin et effacement incorrects des identifiants de début
- Déformation du son.

Pour toute question ou problème concernant cet appareil, veuillez consulter votre revendeur Sony.

Nettoyage

Nettoyage du coffret, du panneau et des commandes

Utilisez un chiffon doux légèrement imprégné d'une solution détergente douce. Ne pas utiliser de tampon abrasif, poudre à récurer ou solvant, comme de l'alcool ou de la benzine.

Nettoyage de la tête et du parcours de la bande

- Après une utilisation prolongée, la tête s'encrasse. Pour conserver un son de lecture et d'enregistrement optimal, nous vous conseillons de nettoyer la tête environ toutes les dix heures de fonctionnement avec une cassette de nettoyage Sony DT-10CL (non fournie).
- Nettoyez la tête à l'aide de la cassette quand vous n'avez pas utilisé la platine pendant un certain temps. Un encrassement de la tête peut provoquer des pertes de son lors de la lecture.

Utilisation de la cassette de nettoyage

- 1 Installez la cassette de nettoyage de la même manière qu'une cassette DAT.
- 2 Appuyez sur PLAY ►. Au bout de 10 secondes, appuyez sur STOP ■. Ne pas appuyer sur la touche REC ● ou FF ►► lors du nettoyage.
- 3 Enlevez la cassette de nettoyage sans la rebobiner. Rebobinez la cassette uniquement quand elle est terminée.

Remarques sur la cassette de nettoyage

- Au bout de 10 heures de fonctionnement, "CLEANING" apparaît sur l'affichage pendant environ dix secondes quand vous mettez la platine sous tension. Il est conseillé de nettoyer la tête et le parcours de la bande quand ce message apparaît.
- En raison de la courte durée de la cassette de nettoyage, le compteur n'indique pas le temps écoulé ni le temps restant sur la bande.

Messages sur l'affichage

Les différents messages qui apparaissent sur l'affichage sont expliqués dans le tableau suivant.

Message	Signification
BLANK	La platine recherche le début d'un passage vierge sur la bande.
CAUTION	Un mécanisme de sécurité s'est déclenché à la suite d'une condensation d'humidité ou autre problème.
CLEANING	Il est conseillé de nettoyer la tête et le parcours de la bande. Toutes les 10 heures de fonctionnement, ce message apparaît pendant environ 10 secondes quand vous mettez la platine sous tension.
(ERASE)	La fonction ID ERASE est activée.
ID ERASE	Un identifiant de début ou de saut est en cours d'effacement.
ID WRITE	Un identifiant de début, un identifiant de saut ou un numéro de programme est en cours d'inscription.
M.SCAN	Vous venez d'appuyer sur la touche M.SCAN de la télécommande ou bien le balayage musical est sur le point de commencer.
NO TAPE	Aucune cassette n'est installée dans la platine.
PROHIBIT	La source de programme que vous voulez enregistrer ne peut pas être enregistrée via les prises d'entrée numérique.
PROTECT	L'enregistrement est impossible car l'orifice de protection d'enregistrement est ouvert.
REHRSL	La fonction d'essai est activée.
SOURCE	La platine est en pause d'enregistrement depuis 10 minutes environ ou bien vous avez appuyé sur la touche REC ● et aucune cassette n'est installée dans la platine ou l'orifice de protection d'enregistrement de la cassette est ouvert.
TAPE END	La bande se trouve à la fin de la partie enregistrée.
TAPE TOP	La bande est au début.
UNLOCK	Le signal numérique entré à la prise est différent de celui sélectionné par le sélecteur INPUT.
WAIT	La platine recherche le début du passage vierge sur la bande.
(WRITE)	La fonction ID WRITE est activée.

Guide de dépannage

Si vous rencontrez des difficultés lors de l'utilisation de la platine, consultez ce guide de dépannage pour essayer de remédier au problème. Si le problème persiste, consultez votre revendeur Sony.

Impossible de fermer le logement de cassette.

- ➔ Vérifiez que la cassette est correctement insérée (voir pages 9 et 10).

Les touches de fonction sont inopérantes.

- ➔ Vous venez juste de mettre la platine sous tension. Attendez 4 secondes (10 secondes si "CLEANING" est affiché) avant de commencer toute opération.
- ➔ La platine est en mode de pause. Appuyez sur PAUSE ■■ pour annuler le mode de pause.
- ➔ La bande est finie. Appuyez sur REW ◀ pour rebobiner la bande.

Pas de son.

- ➔ La platine n'est pas correctement raccordée. Effectuez les connexions correctement (voir les pages 5 à 6).
- ➔ L'amplificateur raccordé ne fonctionne pas correctement. Utilisez l'amplificateur correctement. (Voir le mode d'emploi de l'amplificateur.)

La platine n'enregistre pas.

- ➔ L'orifice de protection de la cassette est ouvert. Poussez le taquet de protection pour fermer l'orifice (voir la page 11).
- ➔ Le sélecteur INPUT, ANALOG INPUT ou DIGITAL IN/OUT est mal réglé. Réglez-le à la position correcte.
- ➔ Les commandes REC LEVEL CH-1(L)/2(R) sont réglées à 0. Tournez la commande REC LEVEL vers la droite pour augmenter le niveau d'enregistrement (uniquement pour l'enregistrement d'un signal analogique).

La touche OPEN/CLOSE ▲ ne fonctionne pas.

- ➔ La touche OPEN/CLOSE ▲ ne fonctionne pas pendant l'enregistrement. Appuyez d'abord sur la touche STOP ■ ou PAUSE ■■ pour arrêter l'enregistrement, puis sur la touche OPEN/CLOSE ▲.

“CAUTION” est affiché et la platine ne fonctionne pas.

- ➔ Le mécanisme de sécurité s’est déclenché à cause d’une condensation d’humidité. Enlevez la cassette et laissez la platine sous tension pendant environ une heure. Ensuite, mettez la platine hors tension, puis de nouveau sous tension (voir la page 29).

L’inscription ou l’effacement des sous-codes sont impossibles

- ➔ L’orifice de protection de la cassette est ouvert. Poussez le taquet pour recouvrir l’orifice (voir la page 11).

Impossible d’inscrire un identifiant de début pendant l’enregistrement

- ➔ Un identifiant de début ne peut pas être inscrit moins de 18 secondes (36 secondes en mode longue durée) après l’identifiant de début précédent. Laissez un intervalle de 18 secondes au moins (36 secondes en mode longue durée) entre les identifiants de début.

Impossible de localiser une plage

- ➔ Le numéro de programme désigné n’existe pas sur la bande. Appuyez sur la touche RENUMBER pour renuméroter les numéros de programme (voir la page 23).
- ➔ Les numéros de programme ne sont pas dans l’ordre. Appuyez sur la touche RENUMBER pour renuméroter les numéros de programme (voir la page 23).

La recherche de plages se déclenche pendant la lecture

- ➔ La lecture à saut est sélectionnée. Appuyez sur SKIP PLAY pour faire disparaître “SKIP PLAY” de l’affichage et annuler la lecture à saut.
- ➔ La lecture répétée est sélectionnée. Appuyez plusieurs fois sur REPEAT pour faire disparaître “REPEAT” ou “REPEAT 1” de l’affichage et annuler la lecture répétée.

Les touches d’exploitation de cassette ne fonctionnent pas pendant l’inscription ou l’effacement d’un identifiant de début de saut ou de fin

- ➔ Toutes les touches ne sont pas opérantes pendant les 9 secondes de l’inscription ou effacement de l’identifiant de début ou de fin (18 secondes en mode lecture longue) ou pendant la (1) seconde d’inscription ou effacement de l’identifiant de saut (2 secondes en mode lecture longue). Attendez la fin de l’inscription ou l’effacement de l’identifiant de début ou de saut pour remettre en marche.

Impossible d’inscrire les codes de temps absolu.

- ➔ L’enregistrement a commencé sur un passage vierge. Rebobinez la bande jusqu’au début ou localisez la fin de l’enregistrement précédent avant de commencer à enregistrer.

Le transport de la bande est extrêmement bruyant pendant l’avance rapide ou le rebobinage.

- ➔ Le bruit provient de la cassette. Ce n’est pas un signe de défaillance mécanique.

La bande s’arrête brusquement.

- ➔ La cassette est défectueuse ou endommagée. Appuyez sur OPEN/CLOSE ▲ et changez de cassette.

L’horloge intégrée n’est plus à l’heure quand la platine est hors tension

- ➔ La pile est faible. Faites remplacer la pile par un technicien Sony (service payant).

Après l’identifiant de début la pression sur REW ◀◀/FF ▶▶ ou PREVIOUS ◀◀/NEXT ▶▶, la bande s’arrête temporairement avant de commencer à défiler.

- ➔ C’est normal. Ce n’est pas un signe de défaillance mécanique.

La platine n’est pas opérable depuis la télécommande (fournie).

- ➔ Les piles sont affaiblies. Remplacez les deux piles.
- ➔ Réglez le sélecteur REMOTE à WIRELESS .

La platine n’est pas opérable depuis la télécommande RM-D750.

- ➔ Réglez le sélecteur REMOTE conformément au raccordement entre la platine et la télécommande (voir la page 26).

“SBM” n’est pas affiché alors que l’interrupteur SBM est enclenché (ON).

- ➔ “SBM” est affiché uniquement lors de l’enregistrement de signaux d’entrée analogiques d’une fréquence d’échantillonnage de 48 kHz ou 44,1 kHz et pas lors de l’enregistrement d’un signal d’entrée numérique ou d’un signal d’entrée analogique avec une fréquence d’échantillonnage de 32 kHz, ni pendant la lecture.

Vous ne pouvez pas faire une opération particulière comme vous le voulez.

- ➔ Réglez le menu concerné au réglage par défaut.

Informations supplémentaires

Spécifications

Section enregistrement

Cassette	Cassette audionumérique
Tête d'enregistrement	Tête rotative
Temps d'enregistrement	Standard: 120 minutes Longue durée: 240 minutes (avec DT-120)
Vitesse de bande	Standard: 8,15 mm/s Longue durée: 4,075 mm/s
Rotation du tambour	Standard: 2.000 rpm Longue durée: 1.000 rpm
Correction d'erreur	Code Double-Reed Solomon

Section cassette

Pas de piste	13,6 µm (20,4 µm)
Fréquence d'échantillonnage	48 kHz, 44,1 kHz, 32 kHz
Système de modulation	Modulation 8-10
Taux de transfert	2,46 Mbits/sec
Nombre de canaux	2 canaux, stéréo
Conversion N/A (Quantification)	Standard: linéaire 16 bits Longue durée: Non-linéaire 12 bits

Généralités

Alimentation

Lieu d'achat	Alimentation
Etats-Unis/Canada	CA 120 V, 60 Hz
Europe/R.U	CA 230 V, 50/60 Hz

Consommation électrique

PCM-R500: 34 W
PCM-R700: 34 W

Dimensions

Env. 482 × 145 × 355 mm
(19 × 5³/₄ × 14 po.) (l/h/p)
(adaptateurs pour installation dans un rack non compris)

Poids

PCM-R500: Env. 7,2 kg (15 li. 14 on.)
PCM-R700: Env. 7,3 kg (16 li. 2 on.)

Télécommande RM-D757 (fournie)

Système de commande	Commande à infrarouge
Alimentation	Courant continu 3 V avec deux piles format AA (R6)
Dimensions	Env. 45 × 210 × 26 mm (1 ¹³ / ₁₆ × 8 ³ / ₈ × 1 ¹ / ₁₆ po.) (l/h/p)
Poids	Env. 100g (3,5 on.) piles comprises

Prises d'entrée

Entrée analogique

Prise	Type	Impédance d'entrée	Niveau d'entrée nominale ^{a)}
ANALOG (UNBALANCE)	fiche phono	47 kohms	-12 dBs
ANALOG (BALANCE)	XLR-3 (FEMALE)	10 kilohms ou plus (symétrique)	+4 dBs (réglage usine)

Entrée numérique

Prise	Type	Impédance d'entrée	Niveau d'entrée nominal
AES/EBU	XLR-3 (FEMALE)	110 ohms (symétrique)	—
COAXIAL	fiche phono	75 ohms	0,5 Vc-c

Prises de sortie

Sortie analogique

Prise	Type	Impédance de sortie	Niveau de sortie nominale ^{a)}	Impédance de charge
ANALOG (UNBALANCE)	fiche phono	1 kilohm	-12 dBs	10 kilohms ou plus
ANALOG (BALANCE)	XLR-3 (MALE)	100 ohms (symétrique)	-4 dBs (réglage usine)	10 kilohms ou plus
PHONES	fiche 6,35 stéréo	100 ohms	0,36 mW	32 ohms

Sortie numérique

Prise	Type	Impédance de sortie	Niveau de sortie nominale	Impédance de charge
AES/EBU	XLR-3 (MALE)	35 ohms (symétrique)	—	110 ohms
COAXIAL	fiche phono	75 ohms	0,5 Vc-c	75 ohms

Plage de variation du niveau de référence d'entrée/sortie analogique (BALANCE)^{a)}

+4 dBs à -12 dBs

Niveau de sortie analogique (BALANCE) maximum

+24 dBs

Connecteurs de commutation télécommande

Connecteur DIN (8 broches, parallèle)
Miniprise monaurale (série)

Caractéristiques audio

Réponse en fréquence ^{b)}	Standard: 20-22.000 Hz (±0,5 dB) Longue durée: 20-14.500 Hz (±0,5 dB)
Rapport signal sur bruit ^{b)}	90 dB ou plus (20 kHz LPF, filtre pondéré A activé)
Distorsion harmonique totale ^{b)}	Standard: inférieure à 0,05% Longue durée: 0,3% ou inférieure (1 kHz, niveau de référence ^{a)} 20 kHz LPF activé)
Pleurage et scintillement	Inférieurs au seuil mesurable (±0,001% au niveau de crête pondéré)

a) Le niveau de référence correspond à -20 dB aux indicateurs de pointe.

b) Pendant l'entrée analogique, fonction SBM hors service

Accessoires fournis

Voir la page 4

Conception et spécifications sont sujettes à modification sans préavis

Index

A

- Accentuation 12, 17
- Accès direct 17
- Affichage de la date et de l'heure d'enregistrement 16
- Ajustement
 - niveau d'enregistrement 11
- AMS (Détecteur automatique de musique) 17
- A propos de l'affichage 16
 - Temps absolu 16
 - Date et heure courantes 16
 - Date et heure d'enregistrement 16
 - Temps de lecture sur les plages 16
 - Temps de bande restant 16
 - Temps de fonctionnement écoulé 16
- Atténuateur 15, 19

B

- Balayage musical 17
- Batteries 4

C

- Codes de temps absolu 12
- Contrôle de l'enregistrement 15
- Code Q 7, 24, 25

D

- Description des menus 24, 25

E

- Emphasis 12, 16
- Enregistrement sur une cassette 10, 11
- ERR 16

F, G, H

- Fonction d'essai 21, 22
- Fonction de télécommande 28
- Fonction de protection des touches 28
- Fonction de renumérotation 23
- Fonction Rehearsal 21, 22
- Fonction SBM 13

I, J, K

- Identifiant de début 19-21
 - Inscription automatique des identifiants de début pendant l'enregistrement 20
 - Inscription d'identifiants de début pendant l'enregistrement 20
 - Réglage de la position d'un identifiant de début préenregistré 22
- Identifiant de fin 19, 27
 - Positionnement plus précis de l'identifiant de fin 27
- Inscription
 - identifiant de fin pendant l'enregistrement 27
 - numéros de programme pendant l'enregistrement 20
- Identifiant de saut 19, 21-23
 - Inscription d'identifiants de saut pendant l'enregistrement 21
- Information sur la copie pendant l'enregistrement 6
- Insertion des batteries dans la télécommande 4
- Inscription et effacement d'un identifiant de fin 27
- Installation dans un rack 4
- Interface numérique 6, 7
- Invalidation des opérations aux touches 28

L

- Lecture d'une cassette 9
- Lecture répétée 18
 - Répétition d'une plage 18
 - Répétition de toutes les plages 18

M

- Mark & Locate 17
- Messages sur l'affichage 30
- Music Scan 26

N

- Nettoyage 29
- Numéros de programme 19, 20

O

- Ouverture/fermeture en fondu
 - Enregistrement 15
 - Lecture 19

P, Q

- Passage vierge 12, 14
- Plage de verrouillage des signaux numérique 7

R

- Raccordements analogiques 5
- Raccordements numériques 5
- Recherche de fin 14
- Réglage
 - horloge 8
 - menu 24
 - mode d'enregistrement 13
 - niveau d'enregistrement 11
- RMS (Random Music Scan) Play 26

S

- Section en sourdine d'enregistrement 12, 14
- Segment de protection contre l'enregistrement 11
- Serial Copy Management System 6
- Shuttle Play 17
- Skip Play 18
- Sourdine pendant l'enregistrement 14
- Sous-codes 19-23
 - Effacement de sous-codes 23
 - Inscription de sous-codes pendant la lecture 21, 22
 - Positionnement précis des sous-codes 21, 22
- Spécification du premier numéro de programme à assigner 20

T, U, V, W, X, Y

- Télécommande en option 26, 27

Z

- Zone d'amorçage 12

Nomenclature

Touches

- CLEAR (annulation) 20, 26
- COUNTER RESET (réinitialisation du compteur) 16
- END ID ERASE (effacement d'identifiant de fin) 27
- END ID REHEARSAL (répétition d'identifiant de fin) 27
- END ID WRITE (inscription d'identifiant de fin) 27
- FADER (atténuateur) 15, 19, 27
- INPUT MONITOR (contrôle d'entrée) 15
- LOCATE (localisation) 17
- M.SCAN (balayage de musique) 26, 30
- MARGIN RESET (réinitialisation de la marge) 11
- MARK (marque) 17
- MENU (menu) 8, 24
- MODE (mode) 16, 25
- PAUSE ■■ (pause) 9, 11, 14, 15, 19, 27, 30
- PLAY ► (lecture) 9, 11, 12, 14, 15, 17, 26, 29
- OPEN/CLOSE ▲ (ouverture/fermeture) 9-12, 19, 30, 31
- PREVIOUS ◀◀/NEXT ▶▶ (précédent/suivant) 9, 12, 17, 31
- REC ● (enregistrement) 11, 12, 14, 29, 20
- REC MUTE ○ (sourdissement d'enregistrement) 14, 27
- RENUMBER (renumérotation) 23, 31
- REPEAT (répétition) 18, 31
- REW ◀◀/FF ▶▶ (rebobinage/avance rapide) 9, 11, 12, 14, 15, 21, 22, 27, 29-31
- RMS CHECK (vérification de programme) 26
- RMS ENTER (programmation) 26
- SET (set) 8, 24
- SKIP ID ERASE (effacement de code ID de saut) 23
- SKIP ID REHEARSAL (lecture d'essai de code ID de saut) 21, 22
- SKIP ID WRITE (inscription de code ID de saut) 21, 22
- SKIP PLAY (lecture à saut) 18, 31

- START ID AUTO (inscription automatique de code ID de départ) 20
- START ID ERASE (effacement de code ID de départ) 23
- START ID REHEARSAL (lecture d'essai de code ID de départ) 21, 22
- START ID WRITE (inscription de code ID de départ) 20, 22
- STOP ■ (arrêt) 9, 11, 19, 26, 29, 30

Interrupteurs et sélecteurs

- ANALOG INPUT 10, 30
- DIGITAL IN/OUT 5, 10, 30
- INPUT 10, 13, 30
- KEY PROTECT 9, 10, 28
- POWER 9, 10
- REC MODE 7, 13
- REMOTE 4, 26, 31
- SBM 13, 31, 33

Connecteur

- ANALOG (BALANCE) IN/OUT 5, 6, 10, 24, 32
- ANALOG (UNBALANCE) IN/OUT 5, 6, 10, 24, 32
- DIGITAL AES/EBU IN/OUT 5, 6, 10, 24, 25, 32
- DIGITAL COAXIAL IN/OUT 5, 6, 10, 24, 25, 32
- REMOTE 1/2 5, 6, 26, 28

Commandes

- ANALOG (BALANCE) IN/OUT LEVEL 5
- DATA 8, 17, 20, 24
- PHONE LEVEL 9
- REC LEVEL CH-1/2 5, 11, 30
- SHUTTLE 8, 17, 24

Prises

- PHONES 9, 32

3-859-278-11(1)

Vorsicht

Um Feuergefahr und die Gefahr eines elektrischen Schlages zu vermeiden, darf das Gerät weder Regen noch Feuchtigkeit ausgesetzt werden.

Um einen elektrischen Schlag zu vermeiden, darf das Gehäuse nicht geöffnet werden. Überlassen Sie Wartungsarbeiten stets nur einem Fachmann.

Willkommen!

Wir beglückwünschen Sie zum Kauf dieses Sony DAT-Decks. Bevor Sie das Deck in Betrieb nehmen, lesen Sie diese Anleitung bitte sorgfältig durch, und bewahren Sie sie zum späteren Nachschlagen gut auf.

Im folgenden sind die wichtigsten Merkmale und die Besonderheiten der Modelle PCM-R500 und PCM-R700 zusammengestellt.

Gemeinsame Merkmale

- 4-Motoren-Direktantrieb (4DD)
- SBM-Verfahren (Super-Bit-Mapping) (während Analogaufnahme)
- Drei Abtastfrequenzen (48 kHz, 44,1 kHz, 32 kHz)
- Gestellmontage in 19-Zoll-Rack möglich
- Symmetrische analoge XLR-Eingänge und -Ausgänge
- Ausgestattet mit einer professionellen AES/EBU-Schnittstelle.
- Anschlüsse für parallele und serielle Fernsteuerung
- Einfache Menü-Bedienung über SHUTTLE- und DATA-Scheiben
- Mark & Locate-Funktion
- Kanalgetrennte Aufnahmepegelregler für Analogsignal

PCM-R700

- Vierkopfbestückung für Hinterbandkontrolle zum Überwachen des aufgenommenen Signals bei laufender Aufnahme
- Ein-/Ausblend-Funktion für Aufnahme und Wiedergabe.
- Tastensperre-Funktion

Weitere Funktionen (nur mit optionaler Fernbedienung)

RMS-Wiedergabe, Music Scan sowie Setzen und Löschen von Endcodes. Einzelheiten siehe Seite 26 und 27.

Zu dieser Anleitung

Die Anleitung behandelt die Modelle PCM-R500 und PCM-R700. Die Abbildungen zeigen normalerweise das Modell PCM-R500. Falls nicht, wird darauf hingewiesen, daß es sich um das Modell PCM-R500 bzw. PCM-R700 handelt.

Zum Aufbau dieses Handbuchs

- Die Anleitungen beziehen sich auf die Bedienelemente am Gerät. Ersatzweise können auch die entsprechenden gleichnamigen bzw. bei abweichender Bezeichnung in Klammern in den Anleitungen genannten Bedienelemente der Fernbedienung benutzt werden.
- Folgende Symbole werden in der Anleitung verwendet:



Nützliche Tips und Zusatzinformationen.

Inhaltsverzeichnis

Vorbereitungen

- Nach dem Auspacken 4
 - Gestellmontage 4
 - Anschlüsse 5
 - Digitale Schnittstelle 6
 - Einstellen von Uhrzeit und Datum 8
-

Wiedergabe 9

Aufnahme 10

Fortgeschrittener Aufnahmebetrieb

- Wissenswertes zur Aufnahme 12
 - Einstellen des Aufnahmemodus 13
 - Verwendung der Super-Bit-Mapping-Funktion (SBM) 13
 - Verwendung der Ende-Suchfunktion 14
 - Einfügen einer Leerstelle während der Aufnahme (Record Mute) 14
 - Mithören des gerade aufgenommenen Signals (Aufnahme-Monitorbetrieb) (nur PCM-R700) 15
 - Ein- und Ausblenden der Aufnahme (Fader) (nur PCM-R700) 15
-

Fortgeschrittener Wiedergabebetrieb

- Über das Display 16
 - Titelsuche (AMS/Direktsuche) 17
 - Ansteuern einer Bandstelle (Shuttle Play/Mark & Locate) 17
 - Wiederholspielbetrieb (Repeat-Funktion) 18
 - Überspringen von markierten Bandteilen (Skip Play-Funktion) 18
 - Ein- und Ausblenden der Wiedergabe (Fader) (nur PCM-R700) 19
-

Setzen von Subcodes

- Die verschiedenen Subcodes 19
 - Setzen von Startcodes während der Aufnahme 20
 - Setzen von Sprungcodes während der Aufnahme 21
 - Setzen von Subcodes während der Wiedergabe 21
 - Feinkorrektur der Position eines existierenden Startcodes 22
 - Löschen von Subcodes 23
 - Automatische Neunummerierung der Programmnummern (Renumber-Funktion) 23
-

Menü-Steuerung

- Menü-Steuerung 24
-

Benutzung der Fernbedienung (Sonderzubehör)

- Fernbedienung RM-D750 (Sonderzubehör) 26
 - Setzen und Löschen von Endcodes 27
-

Zusatzinformationen

- Fernbedienung über eine parallele Fernbedienungsbuchse 28
 - Deaktivieren der Tastatur (Tastensperre-Funktion) (nur PCM-R700) 28
 - Zur besonderen Beachtung 29
 - Reinigung 29
 - Meldungen im Display 30
 - Störungsüberprüfungen 30
 - Technische Daten 32
-

Stichwortverzeichnis 33

D

Vorbereitungen

Nach dem Auspacken

Vergewissern Sie sich, daß die folgenden Teile vollständig vorhanden sind:

- Netzkabel (1)
- Fernbedienung RM-D757 (1)
- Batterien (R6, AA) (2)
- Schrauben (M5×12) (4)
- Zierscheiben (4)
- Bedienungsanleitung (1)

Einlegen der Batterien in die Fernbedienung

Legen Sie die beiden Batterien (R6, AA) mit richtiger +/- Polarität (entsprechend der Angabe im Batteriefach) ein.

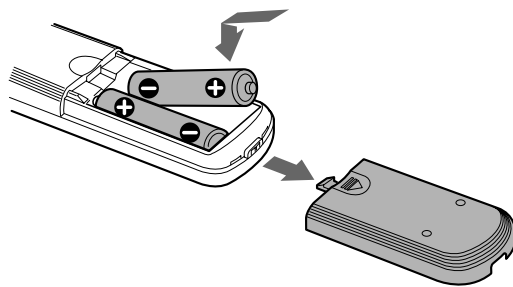

Vor Benutzung der Fernbedienung

Stellen Sie den frontseitigen REMOTE-Schalter auf WIRELESS.



Zur Lebensdauer der Batterien

Bei normalem Betrieb halten die Batterien etwa sechs Monate. Wenn keine Fernsteuerung mehr möglich ist, wechseln Sie die beiden Batterien aus.

Hinweise

- Legen Sie die Fernbedienung nicht an heiße oder feuchte Plätze.
- Achten Sie insbesondere beim Wechseln der Batterien darauf, daß kein Fremdkörper in die Fernbedienung gelangt.
- Achten Sie darauf, daß der Fernbedienungssensor keinem direkten Sonnenlicht und keinen anderen hellen Lichtquellen ausgesetzt ist, da es sonst zu Fehlfunktionen kommen kann.
- Nehmen Sie bei längerer Nichtverwendung die Batterien aus der Fernbedienung heraus, um eine Beschädigung durch Auslaufen und Korrosion zu vermeiden.

Gestellmontage

Das Deck kann in ein 19-Zoll-Gestell (3 U) eingebaut werden. Vor dem Einbauen ist unbedingt der Netzstecker zu ziehen.

- 1 Entfernen Sie die vier Gerätefüße.

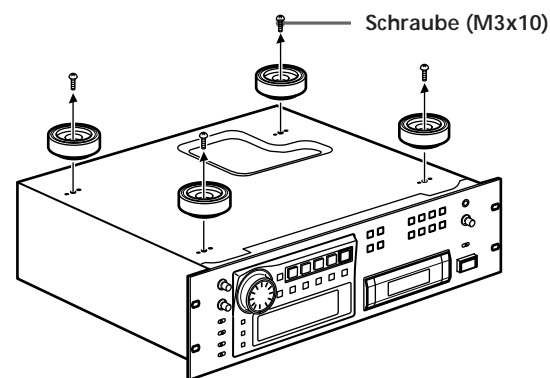

- 2 Setzen Sie das Deck in das Gestell ein und schrauben Sie es mit den beiliegenden M5×12 Schrauben (mit untergelegten Zierscheiben) fest.

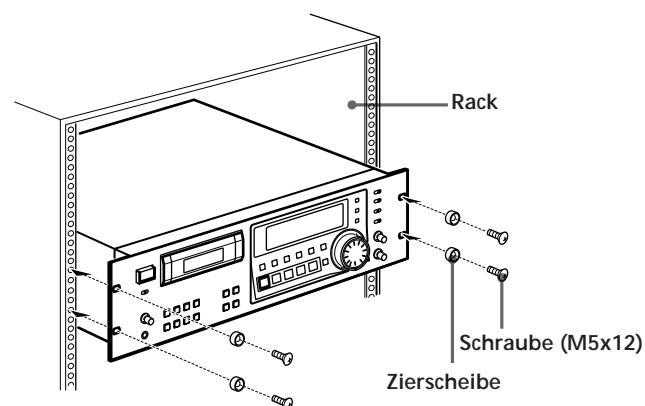

Hinweis

Die beim Entfernen der Füße entnommenen Schrauben nicht wieder einschrauben. Die Verwendung zu langer Schrauben kann die interne Leiterplatte beschädigen. Die Schrauben zusammen mit den Füßen für die spätere Wiederverwendung an einem sicheren Ort aufbewahren.

Anschlüsse

In diesem Abschnitt wird der Anschluß des Decks an einen Verstärker, einen Stereomischer oder ein anderes digitales Audiogerät behandelt. Schalten Sie stets alle Geräte aus, bevor Sie die Kabel anschließen.

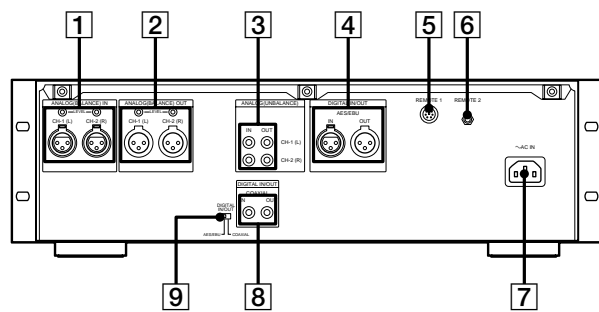

- 1 ANALOG (BALANCE) IN-Buchsen/
ANALOG (BALANCE) IN LEVEL-Regler
- 2 ANALOG (BALANCE) OUT-Buchsen/
ANALOG (BALANCE) OUT LEVEL-Regler
- 3 ANALOG (UNBALANCE) IN/OUT-Buchsen
- 4 DIGITAL AES/EBU IN/OUT-Buchsen
- 5 REMOTE 1-Buchse (für parallele Fernsteuerung)
- 6 REMOTE 2-Buchse (für serielle Fernsteuerung)
- 7 AC IN-Netzeingang
- 8 DIGITAL COAXIAL IN/OUT-Buchsen
- 9 DIGITAL IN/OUT-Schalter

Analoge Anschlüsse

Für Anschluß über die ANALOG (BALANCE) IN/OUT-Buchsen
Symmetrische XLR-Kabel verwenden.

ANALOG (BALANCE) IN/OUT Stiftbelegung

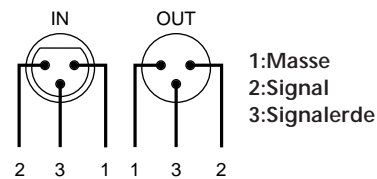

Einstellen des Referenzpegels für das analoge Eingangs-/Ausgangssignals

Der Referenzpegel für die Aufnahme oder Wiedergabe ist werkseitig auf +4 dBs mit einem Bereich von -20 dB bis zum vollen Bit-Pegel für Aufnahme und Wiedergabe voreingestellt.

Zum Senken des Referenzpegels den rückseitigen ANALOG (BALANCE) IN/OUT LEVEL-Regler mit einem Schraubenzieher passend einstellen. Der Referenzpegel ist im Bereich von +4 dBs bis -12 dBs regelbar. Vor dieser Einstellung unbedingt den frontseitigen REC LEVEL CH-1(L)/2(R)-Regler auf Mitte stellen.

Bei Anschluß über die ANALOG (UNBALANCE) IN/OUT-Buchsen

Audio-Anschlußkabel mit Phonosteckern (Klinkenstecker) benutzen.

Digitale Anschlüsse

Am rückseitigen DIGITAL IN/OUT-Schalter den Ein-/Ausgang für das Digitalsignal wählen. Für Benutzung der DIGITAL AES/EBU IN/OUT-Buchsen den Schalter auf AES/EBU und für Benutzung der DIGITAL COAXIAL IN/OUT-Buchsen den Schalter auf COAXIAL einstellen.

Bei Anschluß über die DIGITAL AES/EBU IN/OUT-Buchsen Digitaltüchtige symmetrische XLR-Kabel benutzen.

AES/EBU IN/OUT Stiftbelegung

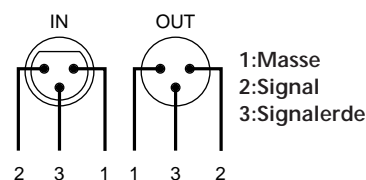

Bei Anschluß über die DIGITAL COAXIAL IN/OUT-Buchsen Digitaltüchtige Koax-Kabel benutzen.

Vorbereitungen

Weitere Anschlüsse

Anschluß eines Schalters über die REMOTE 1-Buchse
Siehe „Fernbedienung über eine parallele Fernbedienungsbuchse“ auf Seite 28.

Anschluß der Fernbedienung (Sonderzubehör) über die REMOTE 2-Buchse
Siehe „Optionale Fernbedienung RM-D750“ auf Seite 26.

Anschluß des Netzkabels

Verbinden Sie das Netzkabel (mitgeliefert) mit dem AC IN-Netzeingang auf der Geräterückseite und schließen Sie es an eine Netzsteckdose an.

Die nächsten Schritte

Das Deck ist nun betriebsbereit.

Zum grundlegenden Betrieb siehe Seite 9 bis 11. Näheres zu den weiterführenden Funktionen finden Sie ab Seite 12.

Digitale Schnittstelle

Digitale Ein- und Ausgangsbuchsen

- Die nachstehende Tabelle zeigt die den Ein- und Ausgangsbuchsen des Decks zugeordneten Signalformate.
- Die DIGITAL COAXIAL IN-Buchse akzeptiert nicht nur die Konsumergeräte-Version des internationalen Standards für digitale Audio-Schnittstellen (IEC-958), sondern auch die Sendestudio-Version von IEC-958, die von DAT-Decks wie dem PCM-2300, PCM-2700 und PCM-2700A benutzt wird.

Typ	Eingangsbuchse	Ausgangsbuchse
DIGITAL AES/EBU	AES/EBU-Format	AES/EBU-Format
DIGITAL COAXIAL	IEC-958 für Konsumergeräte IEC-958 für Sendestudios	IEC-958 für Konsumergeräte

Aufzeichnung von Kopierschutz-Informationen

- Die bei der Aufnahme aufgezeichneten Kopierschutz-Informationen sind je nach benutztem Eingang und dem jeweiligen Signalformat unterschiedlich (siehe nachstehende Tabelle).
- Bei AES/EBU und der Sendestudio-Version nach IEC-958 enthält das digitale Signal keine Kopierschutz-Informationen.
- Bei der Konsumgüter-Version nach IEC-958 wird zwischen drei Kopierschutzarten unterschieden: „Kopieren möglich“, „erste Kopiergeneration zulässig“ und „Kopieren untersagt“ (Serial Copy Management System).

Eingangsbuchse	Signalformat	Kopierschutz-Information im Digital-signal	Aufnahme auf diesem Deck	Aufgezeichnete Kopierschutz-Information
DIGITAL AES/EBU	AES/EBU	Keine	Möglich	Vorgegeben durch Menü-Einstellung (S. 24 und 25)
	IEC-958 für Sendestudios	Keine	Möglich	Vorgegeben durch Menü-Einstellung (S. 24 und 25)
DIGITAL COAXIAL	IEC-958 für Konsumgerä- te	Zulässig	Möglich	Zulässig (ID 6:00)
		Nur erste Generation Untersagt	Möglich	Untersagt (ID 6:10) Untersagt (ID 6:10)
ANALOG (BALANCE/ UNBALANCE)	—	—	Möglich	Vorgegeben durch Menü-Einstellung (S. 24)

Automatisches Setzen von Startcodes bei der Aufnahme

- Wenn bei der Aufnahme "AUTO" im Display erscheint, werden automatisch die der Eingangsbuchse und dem Signalformat entsprechenden Startcodes aufgezeichnet (siehe nachstehende Tabelle).
- Das automatische Setzen der Startcodes richtet sich nach dem Kategorie-Code im Digitalsignal wie z.B. einem Audio-Eingangsspegelsignal, einem DAT-Startcode oder einem Q-Code von einer CD (siehe Seite 24 und 25).

○: Automatisches Setzen möglich
 ×: Automatisches Setzen untersagt

Eingangssignal	Signalformat (Kategorie-Code)	Automatisches Setzen gemäß		
		Audio-Eingangsspegel ^{a)}	DAT-Startcode ^{b)}	Q-Code einer CD
DIGITAL AES/EBU	AES/EBU	○	○ ^{c)}	×
	IEC-958 für Sendestudios	○	○ ^{d)}	×
DIGITAL COAXIAL	IEC-958 für Konsumgeräte	(DAT)	○	×
		(CD)	○	○ ^{e)}
		(Sonstige)	○	×
ANALOG	—	○	×	×

- a) Falls der Eingangspegel länger als die im Menü unter „L-SY BK“ eingestellte Zeit unter dem unter „L-SY TH“ eingestellten Pegel (siehe S. 24) bleibt, setzt das Deck einen Startcode, wenn der Eingangspegel diesen Pegel überschreitet.
- b) DAT-Sprungcodes werden automatisch in gleicher Weise gesetzt.
- c) Nur bei Anschluß an das PCM-2600, PCM-2800, PCM-R500 oder PCM-R700. Bei Anschluß eines PCM-R500 oder PCM-R700 wählen Sie im „AES S-ID“-Menü des Zuspieldgeräts „on“.
- d) Nur bei Anschluß an das PCM-2300, PCM-2700 oder PCM-2700A.
- e) Bei manchen CD-Spielern sind im Digitalsignal keine Spurdaten (Q-Code) enthalten.

Synchronisierbereich für Digitalsignale

- Der Synchronisierbereich für Digitalsignale (Signalempfangsbereich) beträgt ca. ±0,1% gegenüber der Abtastfrequenz von 48 kHz, 44,1 kHz oder 32 kHz. Signale mit variabler Zeichendichte können nicht empfangen werden.
- Falls die Abtastfrequenz des digitalen Eingangssignals nicht mit der eingestellten Abtastfrequenz übereinstimmt, kann das Signal aufgezeichnet werden, indem man den frontseitigen REC MODE-Schalter auf die tatsächliche Abtastfrequenz des Signals einstellt.

Vorbereitungen

Einstellen von Uhrzeit und Datum

Nach dem Einstellen von Datum und Uhrzeit über Menü zeichnet das Deck das Datum und die Uhrzeit zusammen mit dem Audiosignal auf das Band auf und zeigt diese Daten dann bei der Wiedergabe im Display an. Stellen Sie Uhrzeit und Datum wie folgt ein:

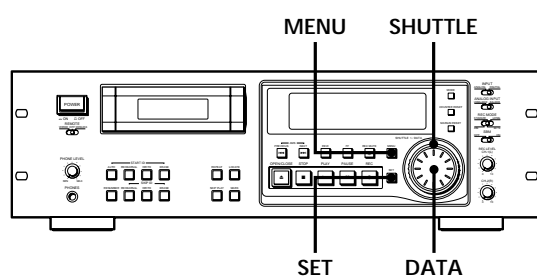

- 1 Drücken Sie bei gestopptem Deck die MENU-Taste.
Im Display erscheint das Menü.
- 2 Rufen Sie mit der SHUTTLE-Scheibe das Menü „CLK-SET“ auf.
- 3 Bringen Sie mit der DATA-Scheibe „on“ zur Anzeige und drücken Sie SET.
Die Jahresziffern blinken.
- 4 Stellen Sie mit der DATA-Scheibe das korrekte Jahr ein und drücken Sie SET.
Das Blinken der Jahresziffern setzt aus und die Monatsziffern blinken.

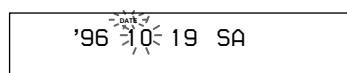

- 5 Stellen Sie gemäß Schritt 4 alle weiteren Gegenstände ein.
Nach dem Einstellen der Sekunden drücken Sie SET, um die Uhr zu starten.

Die Wochentage werden automatisch in folgender Weise angezeigt:

Sonntag: SU, Montag: MO, Dienstag: TU, Mittwoch: WE, Donnerstag: TH, Freitag: FR, Samstag: SA

Aufrufen von Datum oder Uhrzeit
Siehe „Über das Display“ auf Seite 16.

- Sie können das gewünschte Uhrzeit-Anzeigesystem (12- oder 24-Std.-Format) und die Datum-Anzeigereihenfolge einstellen.
Näheres hierzu siehe „ODER“ und „DATEHOUR“ auf Seite 25.

💡 Damit stets die richtige Uhrzeit aufgezeichnet wird
Stellen Sie die Uhrzeit einmal pro Woche nach.

Hinweise

- Wenn im Auslieferungszustand die SET-Taste in Schritt 3 zum ersten Mal gedrückt wird, erscheint '---' im Display. Es handelt sich dabei nicht um eine Störung. Uhrzeit und Datum können auch in diesem Fall wie oben beschrieben eingestellt werden.
- Das Gerät besitzt eine Pufferbatterie, die bei einer Netzstromunterbrechung die Uhr weiterversorgt. Bei normalem Betrieb hält die Batterie etwa sieben Jahre. Wenn die Batterie erschöpft ist, arbeitet die Uhr nicht mehr einwandfrei. Lassen Sie die Batterie dann von der nächsten Sony Kundendienststelle auswechseln (das Auswechseln ist kostenpflichtig).

Wiedergabe

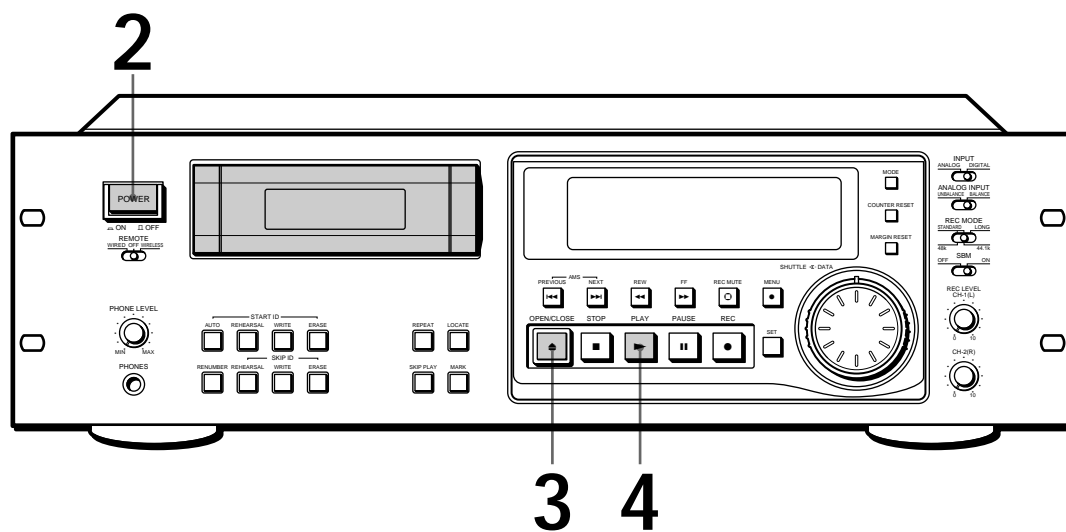

Näheres zur Anschlußweise finden Sie auf den Seiten 5 und 6.

- 1 Schalten Sie den Verstärker ein und stellen Sie seinen Signalquellenwähler auf die DAT-Position.
- 2 Drücken Sie POWER. Überzeugen Sie sich, daß der KEY PROTECT-Schalter auf OFF gestellt ist (nur PCM-R700) (siehe Seite 28).

- 3 Drücken Sie OPEN/CLOSE ▲ und setzen Sie die Cassette ein.

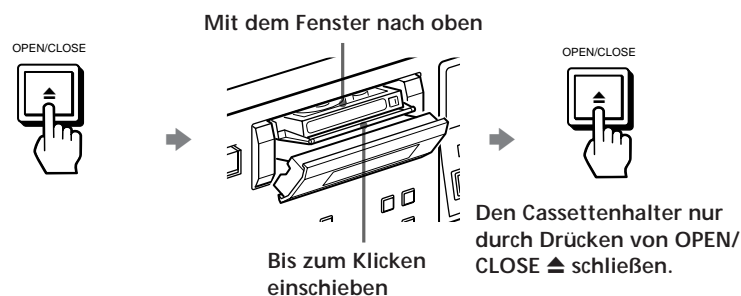

- 4 Drücken Sie PLAY ►. Die Cassettenwiedergabe beginnt. Stellen Sie am Verstärker die Lautstärke passend ein.

💡 Anschluß eines Kopfhörers
Den Kopfhörer an die PHONES-Buchse anschließen. Die Kopfhörer-Lautstärke kann am PHONE LEVEL-Regler eingestellt werden.

Zum	Drücken Sie
Stoppen der Wiedergabe	STOP ■
kurzzeitigen Anhalten der Wiedergabe	PAUSE . Durch erneutes Drücken der Taste PAUSE oder PLAY ► kann die Wiedergabe fortgesetzt werden.
Ansteuern des nächsten oder vorherigen Titels	NEXT ►► bzw. PREVIOUS ◄◄
schnellen Vor- oder Rückspulen	FF ►► bzw. REW ◄◄ nach Stoppen der Wiedergabe.
schnellen Vor- oder Rückspulen mit Mithören	FF ►► bzw. REW ◄◄ bei laufender Wiedergabe. Auf Loslassen der Taste erfolgt wieder normale Wiedergabe.
Herausnehmen der Cassette	OPEN/CLOSE ▲ nach Stoppen der Wiedergabe.

Aufnahme

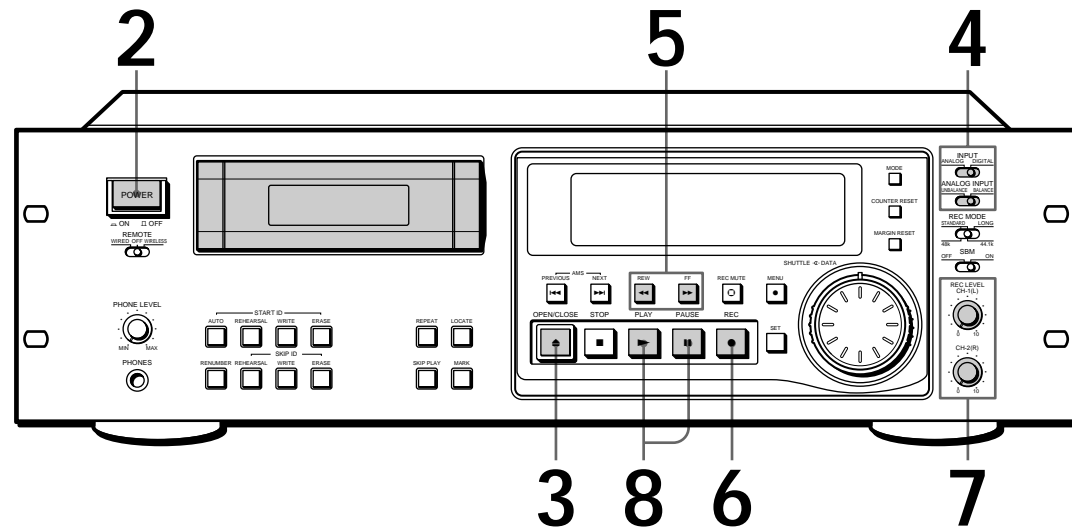

Näheres zur Anschlußweise finden Sie auf den Seiten 5 und 6.

- 1** Schalten Sie den Verstärker ein und geben Sie die aufzunehmende Signalquelle wieder.
- 2** Drücken Sie POWER. Überzeugen Sie sich, daß der KEY PROTECT-Schalter auf OFF gestellt ist (nur PCM-R700) (siehe Seite 28).
- 3** Drücken Sie OPEN/CLOSE ▲ und setzen Sie die Cassette ein.

Mit dem Fenster nach oben

Den Cassettenhalter nur durch Drücken von OPEN/CLOSE ▲ schließen.
- 4** Stellen Sie INPUT, ANALOG INPUT und DIGITAL IN/OUT entsprechend der verwendeten Eingangsbuchse ein.

Für Aufnahme über	Schalter-Einstellungen		
	INPUT	ANALOG INPUT	DIGITAL IN/OUT*
ANALOG (BALANCE) IN	ANALOG	BALANCE	—
ANALOG (UNBALANCE) IN	ANALOG	UNBALANCE	—
DIGITAL AES/EBU IN	DIGITAL	—	AES/EBU
DIGITAL COAXIAL IN	DIGITAL	—	COAXIAL

* Der DIGITAL IN/OUT-Schalter befindet sich auf der Geräterückseite (siehe Seite 5).

 Falls „UNLOCK“ im Display angezeigt wird
In diesem Falle ist die Signalquelle nicht richtig an das Deck angeschlossen oder nicht eingeschaltet. Die Signalquelle korrekt anschließen bzw. einschalten.

 Zum Aussteuern des Aufnahmepegels
Während Sie den Ton mithören, justieren Sie den REC LEVEL CH-1(L)/2(R) so ein, daß die Spitzenwertmeter maximalen Ausschlag zeigen, ohne jedoch in den OVER-Bereich einzutreten.

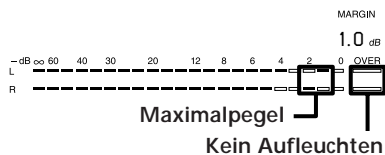

Der Maximalpegel wird kurzzeitig gehalten. Die MARGIN-Anzeige zeigt den Spielraum zwischen dem Maximalpegel und 0 dB an, wobei der Anzeigewert sich mit jedem höheren Pegelausschlag ändert.

Wenn der Pegel 0 dB überschreitet

Die Segmente im OVER-Bereich leuchten auf und im Display blinkt „0.0dB“. Falls diese Segmente ständig aufleuchten, können sich Aufnahmeverzerrungen ergeben. Es empfiehlt sich daher, den Aufnahmepegel im Bereich von -12 dB bis 0 dB zu halten.

Zum Rückstellen der MARGIN-Anzeige

MARGIN RESET drücken. Die MARGIN-Anzeige zeigt daraufhin „- - dB“ an.

5 Suchen Sie die Bandstelle auf, an der die Aufnahme beginnen soll.

Für Aufnahme ab Bandanfang

Drücken Sie REW ◀◀, um das Band zum Anfang zurückspulen zu lassen.

Aufnahme ab Ende des letzten bespielten Bandabschnitts

1 Drücken Sie REW ◀◀, um das Band zum Anfang zurückspulen zu lassen.

2 Drücken Sie FF ▶▶.

Das Deck sucht automatisch das Ende des bespielten Bandabschnitts auf und schaltet dort auf Stopp.

6 Drücken Sie REC ●.
Das Deck schaltet auf Aufnahme-Bereitschaft. Die Aufnahme wird noch nicht gestartet.

7 Steuern Sie zum Aufnehmen analoger Eingangssignale mit Regler REC LEVEL CH-1(L)/2(R) den Aufnahmepegel aus.

Es wird empfohlen, den Aufnahmepegelregler auf Mitte einzustellen.

8 Drücken Sie PAUSE || oder PLAY ▶.
Die Aufnahme beginnt.

9 Starten Sie die Wiedergabe der Signalquelle.
Falls bei laufender Aufnahme das Bandende erreicht wird, spult das Deck das Band automatisch zum Anfang zurück und schaltet dort auf Stopp (automatische Rückspulfunktion).

Zum	Drücken Sie
Stoppen der Aufnahme	STOP ■
kurzzeitigen Anhalten der Aufnahme	PAUSE . Durch erneutes Drücken der Taste PAUSE oder PLAY ▶ kann die Aufnahme fortgesetzt werden.
Entnehmen der Cassette	OPEN/CLOSE ▲ nach Stoppen der Aufnahme.

Zum Schutz vor versehentlichem Löschen

Schieben Sie die Löscheschutzlamelle wie in der nachstehenden Abbildung gezeigt nach links.

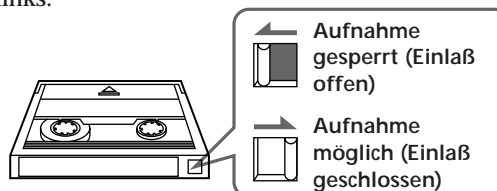

Wissenswertes zur Aufnahme

Unbespielte Stellen und Stummstellen

Bei DAT-Cassetten ist zwischen „unbespielten Stellen“ und „Stummstellen“ zu unterscheiden.

Unbespielte Stellen

Auf diesen Stellen wurde noch nie aufgenommen.

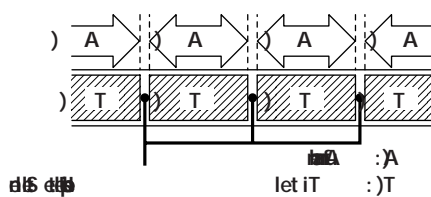

Stummstellen

Auf Stummstellen wurde eine Aufnahme bereits ausgeführt, das Aufnahmesignal jedoch stummgeschaltet.

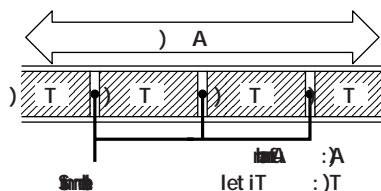

Wichtiger Hinweis

Beim Aufnehmen auf eine DAT-Cassette ist darauf zu achten, daß keine unbespielten Stellen auf dem Band verbleiben, da sonst kein Suchvorgang mit den PREVIOUS ◀◀/NEXT ▶▶-Tasten möglich ist und das Band keinen durchgehenden Absolutzeitcode aufweist.

Absolutzeitcode

Der Absolutzeitcode gibt die verstrichene Bandlaufzeit an. Wenn dieser Code einmal aufgezeichnet worden ist, ist kein Überschreiben des Codes mehr möglich.

Um einen exakten Absolutzeitcode auf das Band aufzuzeichnen

- Achten Sie beim Aufnehmen auf eine leere Cassette darauf, ganz am Bandanfang zu beginnen.
- Zum Einfügen von Leerstellen zwischen den Titeln verwenden Sie die Record Mute-Funktion (siehe Seite 14). Verwenden Sie zu diesem Zweck weder die PLAY ▶- noch die FF ▶▶-Taste.
- Um auf ein bereits teilweise bespieltes Band weiter aufzunehmen, suchen Sie das Ende des existierenden Aufnahmeteils mit der Ende-Suchfunktion (siehe Seite 14) auf. Dadurch wird sichergestellt, daß keine unbespielte Stelle auf dem Band verbleibt.

Einlaufbereich

Wenn eine neue Cassette zum ersten Mal eingesetzt wird, kann je nach Menü-Einstellung automatisch wie unten gezeigt hinter dem Vorspannband ein Einlaufbereich erzeugt werden. Dabei erscheint für etwa 1 Sekunde „BB“ im Display. Bei späterer Aufnahme auf einem anderen Deck kann es vorkommen, daß der erzeugte Einlaufbereich ungewollt gelöscht wird, wenn für Aufnahme ab Bandanfang die REC ●-Taste gedrückt wird, ohne zuvor den Cassettenhalter geschlossen zu haben. Um dies zu verhindern, stets zunächst mit der OPEN/CLOSE ▲-Taste den Cassettenhalter schließen, bevor Sie die Aufnahme starten. Näheres zur Einstellung für automatische Einlaufbereich-Erzeugung und zur Frequenz des aufzuzeichnenden Signals finden Sie unter „BB-WRT“ und „BB-FS“ auf Seite 25.

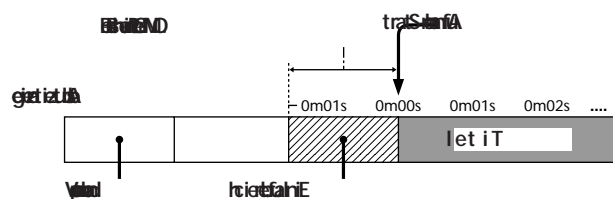

Bedeutung der Anzeige EMPHASIS

Wenn EMPHASIS im Display angezeigt wird, besitzt das zugeleitete Digitalsignal eine Emphasis (Höhenanhebung). Dieses Signal wird dann ebenfalls mit Emphasis vom Deck aufgezeichnet.

Wenn das Deck länger als 10 Minuten auf Aufnahme-Pause geschaltet bleibt

Nach zehn Minuten schaltet das Deck zur Bandschonung automatisch von Aufnahme-Pause in den Stoppzustand und SOURCE erscheint im Display des PCM-R500. Soll die Aufnahme fortgesetzt werden, drücken Sie die REC ●-Taste, um das Deck wieder auf Aufnahme-Pause zu schalten.

Einstellen des Aufnahmemodus

In folgenden Fällen kann zwischen dem Aufnahmemodus Standardplay und Longplay gewählt werden.

- Beim Aufnehmen eines analogen Eingangssignals mit auf ANALOG stehendem INPUT-Schalter.
- Beim Aufnehmen eines Digitalsignals mit einer Abtastfrequenz von 32 kHz mit auf DIGITAL stehendem INPUT-Schalter.

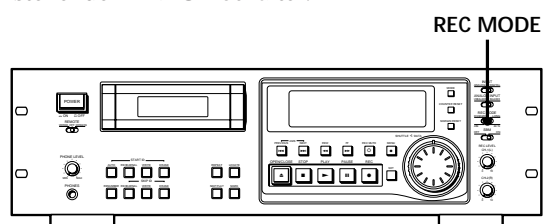

Stellen Sie den Aufnahmemodus am REC MODE-Schalter ein.

Die folgende Tabelle zeigt den Aufnahmemodus in Abhängigkeit vom Eingangssignal und der Einstellung des REC MODE-Schalters.

Eingangssignal	Einstellung von REC MODE	Aufnahmemodus
Analog	STANDARD (48k)	Standardplay (48 kHz)
	STANDARD (44.1k)	Standardplay (44,1 kHz)
	LONG	Longplay (32 kHz)
Digital (32 kHz)	STANDARD (48k)	Standardplay (32 kHz)
	STANDARD (44.1k)	Standardplay (32 kHz)
	LONG	Longplay (32 kHz)
Digital (44,1 kHz)	STANDARD (48k)	Standardplay (44,1 kHz)
	STANDARD (44.1k)	Standardplay (44,1 kHz)
	LONG	Standardplay (44,1 kHz)
Digital (48 kHz)	STANDARD (48k)	Standardplay (48 kHz)
	STANDARD (44.1k)	Standardplay (48 kHz)
	LONG	Standardplay (48 kHz)

Der Longplay-Modus (REC MODE-Schalter steht auf LONG) ermöglicht die doppelte Aufnahmezeit.

💡 Zähleranzeige im Longplay-Modus

Im Longplay-Modus müssen die angezeigten Zählerdaten (Laufzeit, Absolutzeit und Restzeit) verdoppelt werden. Der Zähler zeigt unabhängig vom gewählten Modus die Daten für den Standardplay-Modus an.

Hinweis

Stellen Sie den INPUT- oder REC MODE-Schalter nicht während der Aufnahme um, da sonst die PGM TIME-Anzeige nicht mehr stimmt.

Verwendung der Super-Bit-Mapping-Funktion (SBM)

Die SBM-Funktion berücksichtigt die Empfindlichkeitscharakteristik des menschlichen Ohrs und nutzt die Noise-Shaping-Technologie zur Reduzierung des Quantisierungsrauschens innerhalb des Frequenzbands.

Ein Analogsignal kann nur dann mit aktivierter SBM-Funktion aufgenommen werden, wenn der INPUT-Schalter auf ANALOG und der REC MODE-Schalter auf STANDARD (48 kHz oder 44,1 kHz) steht.

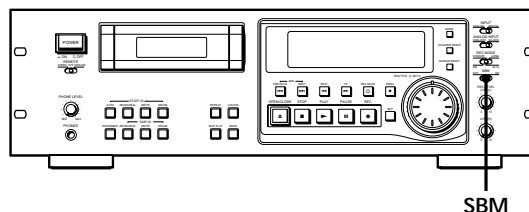

Zum Einschalten der SBM-Funktion stellen Sie den SBM-Schalter auf ON. SBM erscheint dann im Display.

Hinweis

Die SBM-Funktion arbeitet nur beim Aufnehmen. Bei der Wiedergabe erhält man eine bessere Klangqualität, unabhängig von der Einstellung des SBM-Schalters und dem verwendeten DAT-Deck.

Verwendung der Ende-Suchfunktion

Wenn die Aufnahme am Ende eines bereits existierenden Aufnahmeteils fortgesetzt werden soll, suchen Sie das Ende mit der Ende-Suchfunktion auf. Dadurch wird verhindert, daß eine unbespielte Stelle auf dem Band verbleibt.

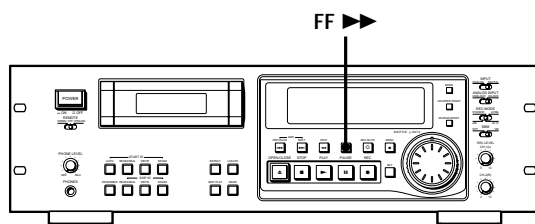

Drücken Sie bei gestopptem Deck FF ►►. Das Deck sucht daraufhin das Ende des bereits bespielten Bandteils (Anfang des unbespielten Bandes bzw. Endcode-Position) auf und stoppt dort. Bei jeder unbespielten Stelle, die länger als 9 Sekunden ist, stoppt das Band. Wenn das Band keine Aufzeichnung enthält, wird es bis zum Ende vorgespult.

💡 Wenn an einem unbespielten Bandteil die REC ● Taste gedrückt wird
In diesem Fall spult das Deck das Band zum Anfang des unbespielten Bandteils zurück und schaltet dort auf Aufnahme-Pause. Während das Deck den Anfang des unbespielten Bandteils sucht, erscheinen BLANK und WAIT im Display.

Hinweis
Die Ende-Suchfunktion arbeitet nicht, wenn innerhalb eines unbespielten Bandteils die FF ►►-Taste gedrückt wird.

Einfügen einer Leerstelle während der Aufnahme (Record Mute)

Mit der Record Muting-Funktion können mühelos Leerstellen (Stummstellen) von ca. 0,5 bis 9,5 Sek. Länge zwischen die Titel eingefügt werden. Näheres zum Einstellen der Leerstellenlänge finden Sie unter „REC MUTE“ auf Seite 24.

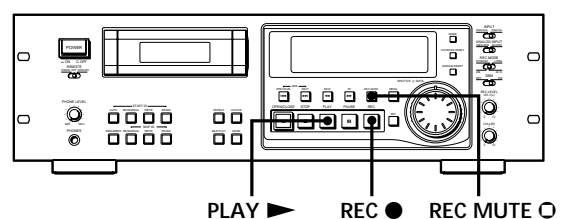

Drücken Sie bei laufender Aufnahme oder Aufnahme-Pause an der Stelle, an der die Leerstelle eingefügt werden soll, die REC MUTE ○-Taste. Im Display blinkt daraufhin „REC“, wobei das Band weiterläuft, ohne daß dabei ein Signal aufgezeichnet wird. Nach dem Einfügen der Leerstelle leuchtet im Display permanent „■“ und das Deck schaltet auf Aufnahme-Pause.

Zum Einfügen längerer Leerstellen (als im Menü eingestellt)

Halten Sie die REC MUTE ○-Taste entsprechend lange gedrückt. Auf Loslassen der REC MUTE ○-Taste erscheint im Display ■■ und das Deck schaltet auf Aufnahme-Pause. Mit Überschreiten der voreingestellten Leerstellenlänge wird das Blinken von „REC“ schneller und die MARGIN-Anzeige zeigt die Dauer der laufenden Stummaufnahme an.

Zum Einfügen kürzerer Leerstellen (als im Menü eingestellt)

Drücken Sie bei blinkender „REC“-Anzeige die REC ●-Taste. Dies schaltet das Deck auf Aufnahme zurück.

Hinweis

Es wird empfohlen, am Bandanfang eine Stummstelle einzufügen, da sonst möglicherweise ein Startcode (siehe Seite 19), der sich innerhalb der ersten 2 Sekunden des Bandes befindet, weder verschoben noch gelöscht werden kann.

Mithören des gerade aufgenommenen Signals (Aufnahme-Monitorbetrieb) (nur PCM-R700)

Die Qualität des aufgenommenen Signals kann bereits während der Aufnahme mit der des Eingangssignals verglichen werden.

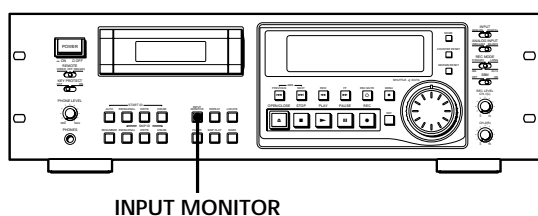

Um das gerade aufgenommene Signal zu hören, drücken Sie INPUT MONITOR, so daß die Anzeige INPUT erlischt.

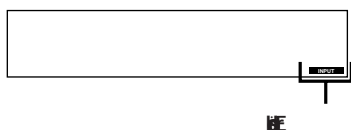

Um das Eingangssignal zu hören
Drücken Sie INPUT MONITOR, so daß INPUT im Display erscheint.

Um im Stoppzustand und in der Aufnahme-Pause das Eingangssignal abzuhören

Drücken Sie INPUT MONITOR, so daß INPUT im Display angezeigt wird.

Das Eingangssignal ist in folgenden Fällen zu hören:

- Wenn sich das Deck im Stoppzustand befindet.
- Wenn die Cassette herausgenommen ist.

Bei erloschener INPUT-Anzeige ist das Eingangssignal nicht zu hören.

Hinweis

In folgenden Fällen erlischt beim Abhören des Eingangssignals die Anzeige INPUT; das Eingangssignal ist dann nicht mehr zu hören, und es kann auch nicht durch Drücken von INPUT MONITOR auf das Eingangssignal zurückgeschaltet werden:

- Durch Drücken der PLAY ►-Taste wird die Wiedergabe gestartet.
- Durch Drücken der PAUSE ■■-Taste wird auf Wiedergabe-Pause geschaltet.
- Die REW ◀◀-Taste wird gedrückt.
- Die FF ▶▶-Taste wird gedrückt.

Ein- und Ausblenden der Aufnahme (Fader) (nur PCM-R700)

Mit der Fader-Funktion kann eine Aufnahme am Anfang allmählich ein- und am Ende allmählich ausgeblendet werden. Dies ist vor allem praktisch, wenn die Aufnahme nicht am Anfang oder Ende eines Titels einsetzt bzw. endet.

Die Dauer des Ein- und Ausblendens kann über das Menü zwischen 0,5 und 9,5 Sek. eingestellt werden. Näheres hierzu finden Sie unter „FADE IN“ und „FADE OUT“ auf Seite 25.

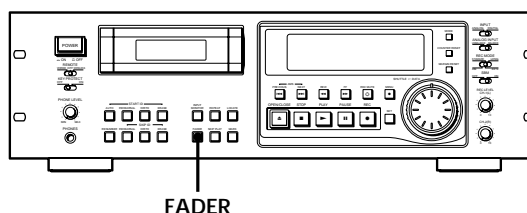

Einblenden

Drücken Sie bei auf Aufnahme-Pause geschaltetem Deck die FADER-Taste. Während des Einblendens leuchtet im Display „FADE IN“ und die Zeitanzeige zählt rückwärts bis „0.0s“.

Ausblenden

Drücken Sie bei laufender Aufnahme die FADER-Taste.

Während des Ausblendens leuchtet im Display „FADE OUT“ und die Zeitanzeige zählt rückwärts bis „0.0s“. Nach Ende des Ausblendens schaltet das Deck automatisch auf Aufnahme-Pause.

Hinweis

Mit dem digitalen Überblendregler Ihres Decks können Sie in 256 Stufen ein- und ausblenden. Bei der Aufnahme niedrigpegeliger oder einphasiger Signale kann es dabei jedoch zu einer Einstreuung von Schaltgeräuschen kommen. Verwenden Sie in einem solchen Fall den Überblendregler einer anderen Komponente, wie z.B. eines am Deck angeschlossenen Mischpults.

Über das Display

Im Display können Sie die Bandlaufzeit, Absolutzeit, Titelspielzeit, Bandrestzeit, Datum und Uhrzeit der Aufnahme sowie das aktuelle Datum und die aktuelle Uhrzeit anzeigen lassen.

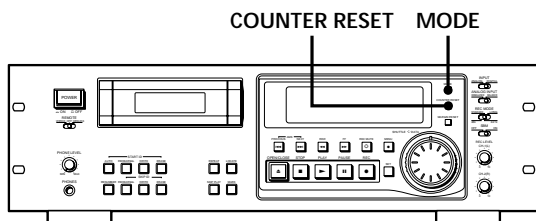

Drücken Sie die MODE-Taste.
Durch wiederholtes Drücken von MODE wird die Anzeige in der folgenden Reihenfolge weitergeschaltet:

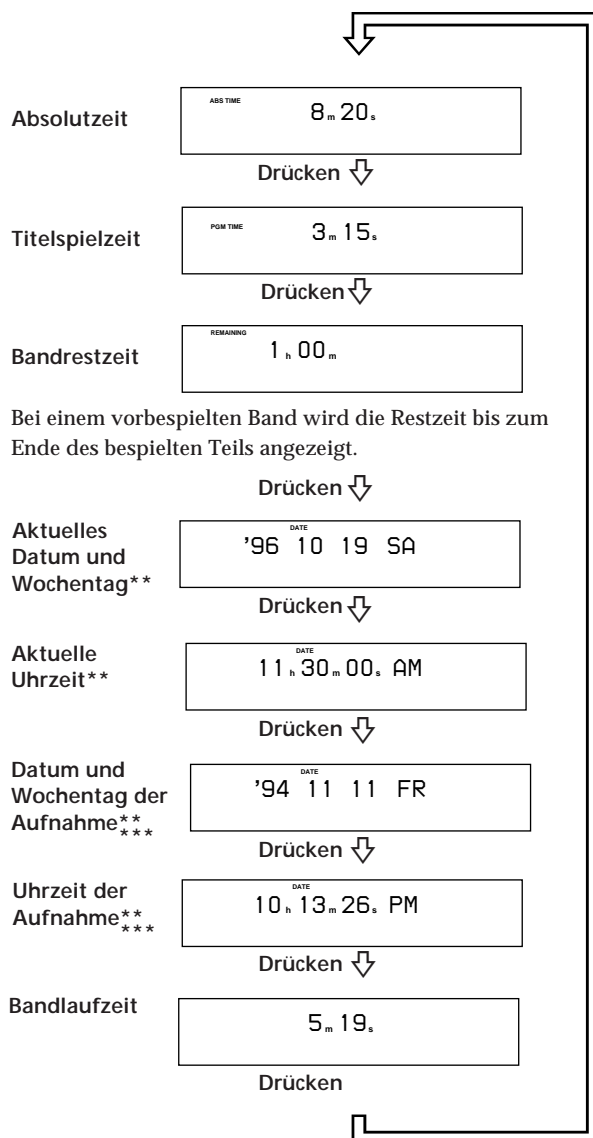

- * Die Titelspielzeit wird nicht angezeigt, wenn „P-TMDISP“ im Menü auf „-“ eingestellt ist (siehe Seite 25).
- ** Datum und Uhrzeit der Aufnahme und das aktuelle Datum sowie die aktuelle Uhrzeit werden nicht angezeigt, wenn „DATEDISP“ im Menü auf „-“ eingestellt ist (siehe Seite 25).
- *** Die gewünschte Anzeige erfolgt nicht, wenn keine dafür benötigten Daten auf dem Band aufgezeichnet sind.

Rückstellen der Bandlaufzeit
Die COUNTER RESET-Taste drücken.

Wenn „DATE“ im Display angezeigt wird
„DATE“ leuchtet konstant bei Anzeige von Datum und Wochentag oder Uhrzeit der Aufnahme und blinkt bei Anzeige des aktuellen Datums bzw. der aktuellen Uhrzeit.

Hinweise

- Bei einigen vorbespielten Bändern erscheint möglicherweise am Bandanfang kurzzeitig die Anzeige BB im Display.
- In folgenden Fällen wird die Titelspielzeit nicht angezeigt:
 - Wenn die Wiedergabe in der Mitte eines Titels gestartet wird.
 - Während des Zurückspulens.
- Im Standardplay-Modus erscheint die Bandrestzeit etwa 16 Sekunden nach dem Starten der Wiedergabe.
- Die angezeigte Restzeit kann je nach Band mit einer gewissen Abweichung behaftet sein.

Wenn EMPHASIS im Display angezeigt wird

In diesem Fall enthält die Aufzeichnung eine Emphasis (Höhenanhebung). Das Deck nimmt in diesem Fall automatisch eine De-Emphasis (Höhenabsenkung) vor.

Wenn „ERR“ für 5 Sekunden oder länger im Display erscheint

- Der Tonkopf ist verschmutzt.
Reinigen Sie den Kopf mit einer DAT-Reinigungscassette (siehe Seite 29).
- Die Cassette ist defekt oder beschädigt.



Titelsuche (AMS*/Direktsuche)

Die im folgenden beschriebenen Titelsuchfunktionen arbeiten nur, wenn Startcodes (siehe Seite 19 bis 23) auf dem Band vorhanden sind. Voraussetzung zu einer Direktsuche ist, daß zusätzlich Programmnummern (siehe Seite 19 und 23) auf dem Band aufgezeichnet sind.

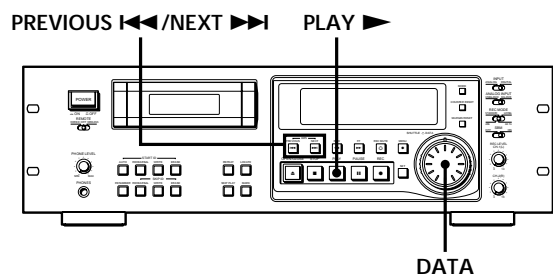

Gewünschte Suchfunktion	Vorgehen
Aufsuchen des Anfangs eines nachfolgenden Titels (AMS)	NEXT ►► während der Wiedergabe entsprechend oft drücken. Für z.B. den übernächsten Titel die Taste zweimal drücken.
Aufsuchen des Anfangs des momentanen Titels (AMS)	PREVIOUS ◀◀ während der Wiedergabe einmal drücken.
Aufsuchen des Anfangs eines zurückliegenden Titels (AMS)	PREVIOUS ◀◀ während der Wiedergabe entsprechend häufig drücken. Für z.B. den zweiten zurückliegenden Titel die Taste dreimal drücken.
Aufsuchen durch Eingabe der Programmnummer (Direktsuche)	1 Bei Wiedergabe oder gestopptem Deck die gewünschte Programmnummer mit der frontseitigen DATA-Scheibe im Display einstellen (oder über die Zifferntasten der Fernbedienung eingeben). 2 PLAY ► drücken.

* AMS = Automatic Music Sensor

- 💡 Wenn für die Direktsuche eine falsche Programmnummer eingegeben wurde
Falls die PLAY ►-Taste noch nicht gedrückt wurde, die DATA-Scheibe verstellen (bzw. die CLEAR-Taste der Fernbedienung drücken und die richtige Nummer eingeben).
- 💡 Wenn das Deck eine unbespielte Stelle von mehr als 9 Sek. Länge, einen Endcode oder das Bandende erfaßt
Das Deck spult das Band automatisch zum Anfang zurück und schaltet auf Stopp (automatische Rückspulfunktion).
- 💡 Für Rückspulen mit anschließendem automatischen Wiedergabestart (Auto Play)
Drücken Sie die PLAY ►-Taste bei gedrückt gehaltener REW ◀◀-Taste.

Ansteuern einer Bandstelle (Shuttle Play/Mark & Locate)

Sie können eine Bandstelle durch Variieren der Wiedergabegeschwindigkeit oder durch Aufzeichnung des Absolutzeit-Codes für späteren Zugriff ansteuern.

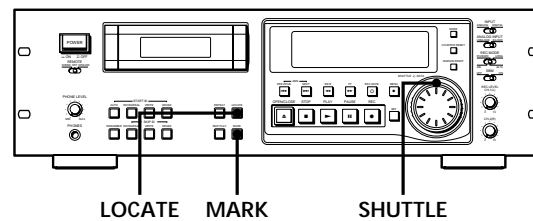

Zum Ansteuern	Vorgehen:
eines Titels mit variabler Geschwindigkeit (Shuttle Play)	Bei Wiedergabe, Stopp oder Pause die SHUTTLE-Scheibe drehen. <ul style="list-style-type: none"> • Falls auf Wiedergabe oder Stopp geschaltet war, startet mit dem Loslassen der SHUTTLE-Scheibe die Wiedergabe. • Falls auf Pause geschaltet war, schaltet das Deck mit dem Loslassen der SHUTTLE-Scheibe auf Pause.
einer bestimmten Bandstelle (Mark & Locate)	1 Bei Wiedergabe oder gestopptem Deck die MARK-Taste drücken. Die Absolutzeit der Stelle, an der die Taste gedrückt wurde, erscheint und blinkt dreimal auf. 2 LOCATE drücken. Das Deck steuert die markierte Stelle an und schaltet an dieser auf Stopp.

- 💡 **Wiedergabegeschwindigkeit bei Shuttle Play**
Mit Shuttle Play kann die Wiedergabegeschwindigkeit im Bereich des $\pm 0,5$ - bis ± 8 fachen der Normalgeschwindigkeit variiert werden (bzw. innerhalb der ± 1 - bis ± 8 fachen Normalgeschwindigkeit, wenn die Aufnahme im Langspielmodus erfolgt ist). Die Steuerung erfolgt durch entsprechendes Drehen der SHUTTLE-Scheibe in die gewünschte Richtung. Auf Drehen im Uhrzeigersinn erfolgt Wiedergabe in Vorwärts- und auf Drehen gegen den Uhrzeigersinn in Rückwärtsrichtung. Wenn die Scheibe bis auf Links- bzw. Rechtsanschlag gedreht wird, erfolgt Wiedergabe mit ± 8 facher Normalgeschwindigkeit.

Hinweis
Shuttle Play sollte nicht benutzt werden, wenn dies nicht nötig ist, da ein übermäßiger Gebrauch zu einer Beschädigung des Bandes und der Kopftrommel führen kann.

- 💡 Die mit der Mark & Locate-Funktion vorgenommene Markierung wird gelöscht, wenn
 - die Cassette entnommen oder
 - das Deck ausgeschaltet wird.

Wiederholspielbetrieb (Repeat-Funktion)

Es kann unter „Wiederholen aller Titel“ und „Wiederholen eines einzelnen Titels“ gewählt werden.

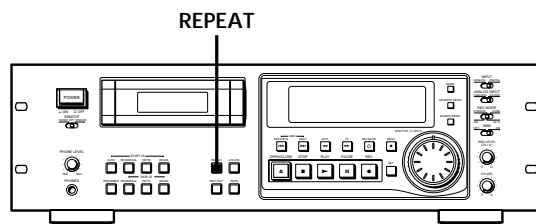

Zum Wiederholen aller Titel

Drücken Sie REPEAT wiederholt während der Wiedergabe, bis REPEAT im Display angezeigt wird. Das Deck gibt dann wiederholt alle Titel wieder. Nach fünf Wiederholddurchgängen stoppt der Betrieb. In folgenden Fällen wird zum Bandanfang zurückgespult und die Wiedergabe erneut ausgeführt:

- an einer unbespielten Stelle von mehr als 9 Sekunden;
- am Bandende.

Zum Abschalten des Wiederholspielbetriebs

Drücken Sie REPEAT wiederholt, bis REPEAT erlischt.

Hinweis

Beim Herausnehmen der Cassette wird der Wiederholspielbetrieb abgeschaltet.

Zum Wiederholen eines einzelnen Titels

Drücken Sie REPEAT wiederholt während der Wiedergabe des gewünschten Titels, bis REPEAT 1 im Display angezeigt wird. Der momentane Titel wird fünfmal wiederholt; danach stoppt das Deck. In folgenden Fällen wird zum Anfang (Startcode) des momentanen Titels zurückgekehrt und der Titel erneut wiedergegeben:

- am nächsten Startcode;
- an einer unbespielten Stelle von mehr als 9 Sekunden;
- am Bandende bzw. am Endcode;
- an einem Sprungcode bei aktivierter Sprungfunktion.

Zum Abschalten des Wiederholspielbetriebs

Drücken Sie REPEAT wiederholt, bis REPEAT 1 erlischt.

Hinweis

Beim Herausnehmen der Cassette wird der Wiederholspielbetrieb abgeschaltet.

Überspringen von markierten Bandteilen (Skip Play-Funktion)

Ein durch Sprungcodes (siehe Seite 19) markierter Bandteil kann wie folgt übersprungen werden.

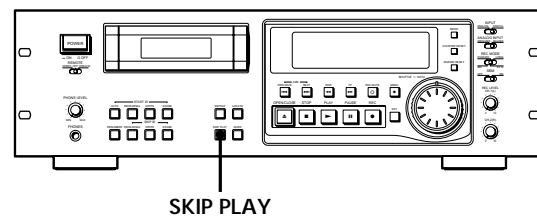

Drücken Sie SKIP PLAY.

SKIP PLAY erscheint dann im Display. Sobald das Deck einen Sprungcode erkennt, beginnt es mit dem Vorspulenbetrieb, um dann am nächsten Startcode die Wiedergabe fortzusetzen.

Zum Abschalten der Sprungfunktion

Drücken Sie die SKIP PLAY-Taste, so daß SKIP PLAY im Display erlischt.

Hinweis

Beim Herausnehmen der Cassette wird die Sprungfunktion abgeschaltet.

Ein- und Ausblenden der Wiedergabe (Fader) (nur PCM-R700)

Mit der Fader-Funktion kann die Wiedergabe zu Anfang allmählich ein- und am Ende allmählich ausgeblendet werden. Diese Funktion ist besonders praktisch beim Kopieren von DAT auf andere Geräte. Die Dauer des Ein- und Ausblendens kann über das Menü zwischen 0,5 und 9,5 Sek. eingestellt werden. Näheres hierzu finden Sie unter „FADE IN“ und „FADE OUT“ auf Seite 25.

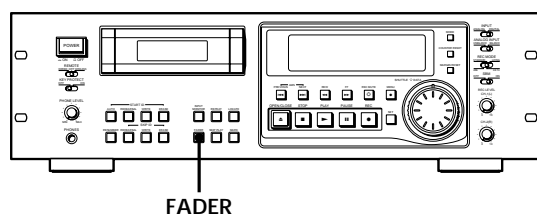

Einblenden

Drücken Sie bei auf Wiedergabe-Pause geschaltetem Deck die FADER-Taste. Während des Einblendens leuchtet im Display „FADE IN“ und die Zeitanzeige zählt rückwärts bis „0.0s“.

Ausblenden

Drücken Sie bei laufender Wiedergabe die FADER-Taste. Während des Ausblendens leuchtet im Display „FADE OUT“ und die Zeitanzeige zählt rückwärts bis „0.0s“. Nach Ende des Ausblendens schaltet das Deck automatisch auf Wiedergabe-Pause.

Hinweis

Mit dem digitalen Überblendregler Ihres Decks können Sie in 256 Stufen ein- und ausblenden. Bei der Wiedergabe niedrigpegeliger oder einphasiger Signale kann es dabei jedoch zu einer Einstreuung von Schaltgeräuschen kommen. Verwenden Sie in einem solchen Fall den Überblendregler einer anderen Komponente, wie z.B. eines am Deck angeschlossenen Mischpults.

Die verschiedenen Subcodes

Neben den Audiosignalen können auf der DAT-Cassette verschiedene Subcodes (wie Start-, Sprung- und Endcodes) aufgezeichnet werden. Die Subcodes werden getrennt von den Audiosignalen aufgezeichnet und beeinflussen diese nicht.

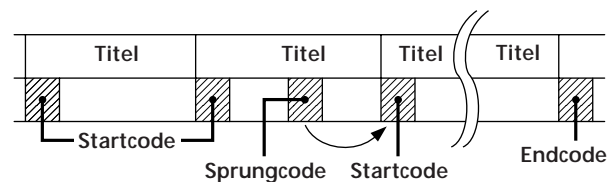

Startcodes (Start ID)

Die Startcodes markieren die Titelanfänge und ermöglichen ein exaktes automatisches Aufsuchen der gewünschten Titel. Aufgrund der Länge von 9 Sekunden (bzw. 18 Sekunden im Longplay-Modus) ist gewährleistet, daß das Deck die Startcodes auch beim schnellen Vor- oder Rückspulen erkennt.

Programmnummern

Diese Codes, die sich an der gleichen Stelle befinden wie die Startcodes, teilen den Titeln Nummern zu und ermöglichen eine direkte Titelwahl und ein Programmieren einer gewünschten Titelabfolge.

Sprungcodes (Skip ID)

Die Sprungcodes markieren den Anfang einer zu überspringenden Passage oder eines zu überspringenden Titels. Die Sprungcodes besitzen eine Länge von 1 Sekunde (bzw. 2 Sekunden im Longplay-Modus).

Endcode (END ID) (bei Verwendung der optionalen Fernbedienung)

Ein Endcode markiert das Ende einer Aufnahme. Die Länge des Endcodes beträgt 9 Sekunden (bzw. 18 Sek. im Longplay-Modus). Wenn bei Wiedergabe ein Endcode erreicht wird, stoppt die Wiedergabe und das Deck spult das Band zum Anfang zurück. Wenn bei schnellem Vorspulen ein Endcode erreicht wird, stoppt das Band und das Deck schaltet sich an dieser Stelle auf Aufnahme-Bereitschaft.

Das Setzen und Löschen von Endcodes ist nur mit Hilfe der als Sonderzubehör erhältlichen Fernbedienung RM-D750 möglich. Näheres hierzu finden Sie unter „Setzen und Löschen eines Endcodes“ auf Seite 27.

Hinweise

- Während dem Setzen und Löschen von Subcodes sind die Tasten OPEN/CLOSE ▲, STOP ■ und PAUSE ■■ außer Funktion.
- Setzen und Löschen von Subcodes und Neunummerieren der Programmnummern sind nicht bei offenem Löschschutzeinlaß der DAT-Cassette möglich (siehe Seite 11).

Setzen von Startcodes während der Aufnahme

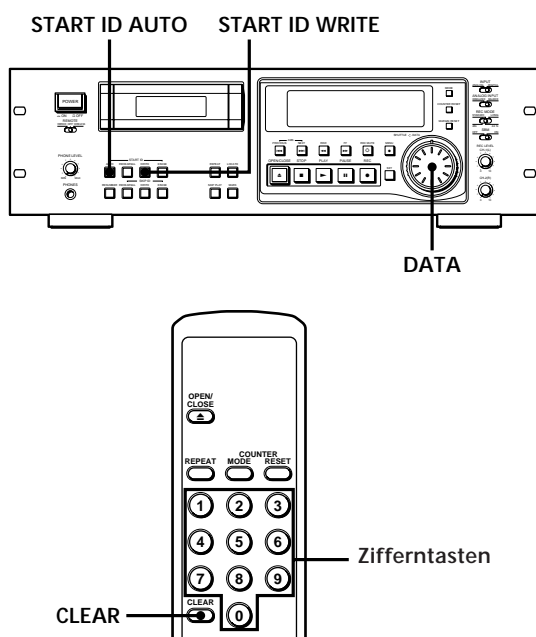

Manuelles Setzen von Startcodes während der Aufnahme

Im Display erscheint für einige Sekunden „ID WRITE“ und der Startcode wird auf das Band aufgezeichnet. Während der Aufzeichnung blinkt im Display „START ID“.

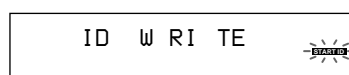

Hinweis

Die Startcodes müssen mindestens 18 Sekunden (bzw. 36 Sek. im Longplay-Modus) auseinander liegen. Liegen sie dichter beisammen, erkennt das Deck beim Abspielen möglicherweise den zweiten Startcode nicht.

Automatisches Setzen von Startcodes während der Aufnahme

Drücken Sie START ID AUTO wiederholt, bis „AUTO“ im Display erscheint.

Einzelheiten zu den Voraussetzungen für das automatische Setzen von Startcodes siehe „Automatisches Setzen von Startcodes bei der Aufnahme“ auf Seite 7 und „Menü-Steuerung“ auf Seite 24 und 25.

Aufzeichnung von Programmnummern während der Aufnahme

Programmnummern werden an der gleichen Stelle wie die Startcodes aufgezeichnet. Für Programmnummern gelten folgende Bedingungen:

Wenn eine Programmnummer angezeigt ist
Beim Setzen des nächsten Startcodes erhöht sich die nächste Programmnummer um 1.

Wenn noch keine Programmnummer angezeigt ist (Anzeige von „--“)
Es werden keine Programmnummern aufgezeichnet, auch dann nicht, wenn Startcodes gesetzt werden. Zum Aufzeichnen von Programmnummern ist das Band zum nächstgelegenen Startcode zurückzuspulen, damit die dortige Programmnummer angezeigt wird, und dann die Bandstelle einzustellen, an der die Aufnahme beginnen soll.

Festlegen der ersten zuzuweisenden Programmnummer

- 1 Schalten Sie auf Aufnahme-Pause.
- 2 Geben Sie über die Zifferntasten der mitgelieferten Fernbedienung oder durch Drehen von DATA die erste Programmnummer ein. Die Nummer erscheint im Display. Die CLEAR-Taste an der mitgelieferten Fernbedienung drücken, falls die angezeigte Nummer wieder gelöscht werden soll.
- 3 Starten Sie die Aufnahme. Die angewiesene Programmnummer wird zusammen mit dem Startcode aufgezeichnet.

Hinweis

Bei automatischer Aufzeichnung der Startcodes kann es vorkommen, daß einzelne Startcodes nicht exakt am Titelanfang oder etwas entfernt davon gesetzt werden. In solchen Fällen können die Startcodes nachträglich verschoben oder gelöscht werden (siehe „Exaktes Positionieren von Subcodes“ auf den Seiten 21 und 22 sowie „Löschen von Subcodes“ auf Seite 23).

Setzen von Sprungcodes während der Aufnahme

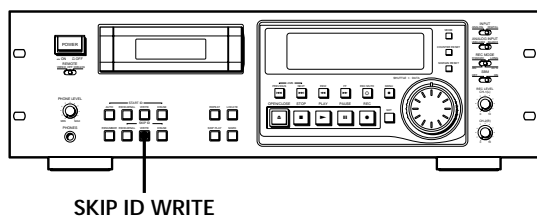

Manuelles Setzen von Sprungcodes während der Aufnahme

Drücken Sie SKIP ID WRITE.
Im Display erscheint für einige Sekunden „ID WRITE“ und der Sprungcode wird auf das Band aufgezeichnet. Während dieser Aufzeichnung blinkt im Display „SKIP ID“.

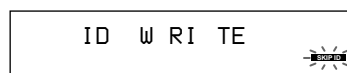

Setzen von Subcodes während der Wiedergabe

Auch während der Wiedergabe können wie folgt Start- oder Sprungcodes auf das Band aufgezeichnet werden.

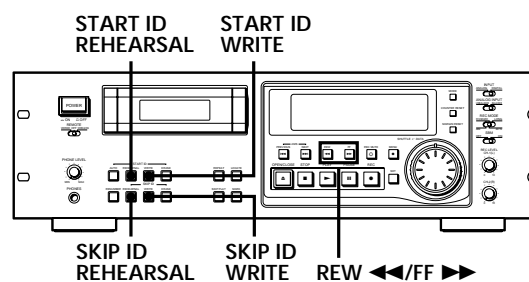

Drücken Sie START ID WRITE oder SKIP ID WRITE. Die Anzeige ID WRITE erscheint dann einige Sekunden lang im Display, und der zugewiesene Code wird auf das Band aufgezeichnet. Während des Aufzeichnungsvorgangs blinkt die Anzeige START ID bzw. SKIP ID.

Exaktes Positionieren von Subcodes (Rehearsal-Funktion)

- 1 Drücken Sie während der Wiedergabe an der betreffenden Bandstelle eine der REHEARSAL-Tasten (START ID REHEARSAL zum Positionieren eines Startcodes bzw. SKIP ID REHEARSAL zum Positionieren eines Sprungcodes). REHRSL erscheint dann im Display und gleichzeitig blinkt START ID bzw. SKIP ID. Das Deck gibt nun die betreffende dreisekündige Bandpassage achtmal wiederholt wieder, wobei die Zahl rechts neben der Anzeige REHRSL angibt, wie viele Durchgänge noch ausstehen. Nach acht Wiederholdurchgängen stoppt das Band. Im Falle des Startcodes beginnt die dreisekündige Wiederholpassage am Drückzeitpunkt der REHEARSAL-Taste. Im Falle des Sprungcodes endet die dreisekündige Wiederholpassage am Drückzeitpunkt der REHEARSAL-Taste.
- 2 Drücken Sie REW << oder FF >>, um den Anfang der Wiederholpassage exakt festzulegen. Bei jedem Drücken von REW << bzw. FF >> wird der Anfangspunkt um 0,3 Sekunden zurück- bzw. vorverschoben. Maximal ist eine Verschiebung von etwa 2 Sekunden (bzw. 4 Sek. im Longplay-Modus) in jede Richtung möglich.

(bitte wenden)

Setzen von Subcodes

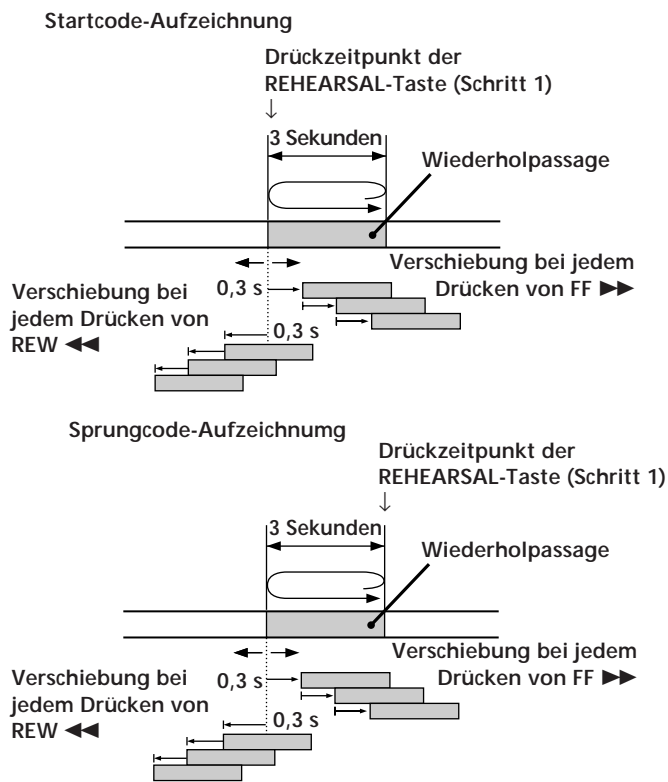

Die zeitliche Verschiebung gegenüber dem Drückzeitpunkt der REHEARSAL-Taste wird im Display angezeigt (siehe die folgenden Beispiele).

Anzeige beim Positionieren eines Startcodes

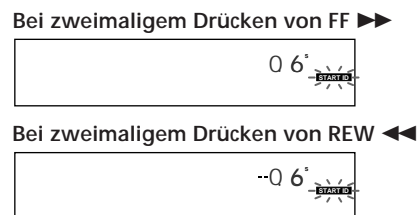

- Drücken Sie START ID WRITE oder SKIP ID WRITE.
ID WRITE erscheint dann einige Sekunden lang, und der Code wird an der betreffenden Bandstelle aufgezeichnet.
 - Der Startcode besitzt eine Länge von 9 Sekunden (beginnend am Anfang der Wiederholpassage).
 - Der Sprungcode besitzt eine Länge von 1 Sekunde (beginnend am Ende der Wiederholpassage).

Start- und Sprungcode nach der Verschiebung mit der Rehearsal-Funktion

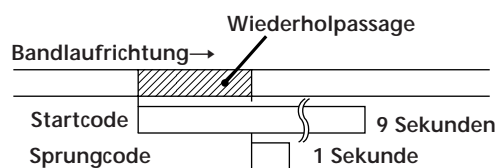

Feinkorrektur der Position eines existierenden Startcodes

Bereits auf dem Band aufgezeichnete Startcodes können nachträglich noch geringfügig vor- oder zurückverschoben werden.

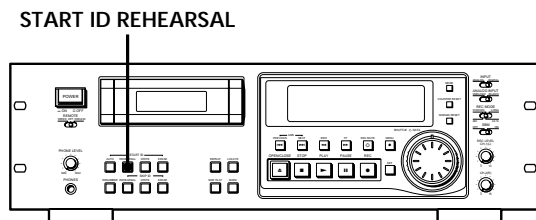

- Drücken Sie während der Wiedergabe bei Erreichen des zu korrigierenden Startcodes die START ID REHEARSAL-Taste.
Das Deck spult dann zum Anfang des Startcodes zurück, und eine dreisekündige Passage wird von der Rehearsal-Funktion wiederholt wiedergegeben.
- Führen Sie die Schritte 2 und 3 des Abschnitts „Exaktes Positionieren von Subcodes“ auf den Seiten 21 und 22.
Der Startcode kann maximal um etwa 2 Sekunden (bzw. 4 Sekunden im Longplay-Modus) vor- oder zurückverschoben werden.

Hinweise

- Ein Startcode, der nur 10 Sekunden oder weniger vom Bandende entfernt ist, kann möglicherweise nur unter Schwierigkeiten oder überhaupt nicht verschoben werden.
- Bereits auf dem Band vorhandene Sprungcodes können nicht verschoben werden.

Löschen von Subcodes

Auf dem Band vorhandene Start- oder Sprungcodes können wie folgt gelöscht werden:

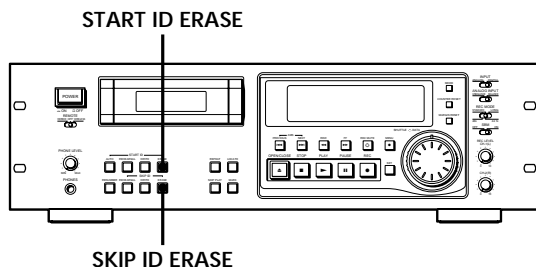

Drücken Sie START ID ERASE bzw. SKIP ID ERASE, während der zu löschende Code im Display angezeigt wird.

Während das Deck nun zum Anfang des Codes zurückschneidet, erscheint die Anzeige (ERASE). Während des anschließenden Löschvorgangs erscheint die Anzeige ID ERASE.

Im Falle eines Sprungcodes wird der Löschvorgang auch dann ausgeführt, wenn zum Drückzeitpunkt der SKIP ID ERASE-Taste die Anzeige SKIP ID bereits erloschen ist.

- Das Löschen eines Startcodes dauert 9 Sekunden.
- Das Löschen eines Sprungcodes dauert 1 Sekunde.
- Zusammen mit dem Startcode wird auch die zugehörige Programmnummer gelöscht.

Ein Code kann auch dann gelöscht werden, wenn er nicht im Display angezeigt wird. Drücken Sie einfach die betreffende ERASE-Taste. Das Band wird zurückgespult, und der zuerst detektierte Code wird gelöscht.

Hinweis

Wenn sich Sprung- und Startcode an der gleichen Stelle befinden, wird beim Löschen des Startcodes auch der Sprungcode gelöscht.

Automatische Neunummerierung der Programmnummern (Renumber-Funktion)

Mit der Renumber-Funktion können alle Startcodes ab Bandanfang beginnend mit Nummer 1 neu nummeriert werden. In folgenden Fällen sollte eine Neunummerierung vorgenommen werden:

- Wenn während der Bandwiedergabe ein neuer Startcode hinzugefügt wurde.
- Wenn eine Programmnummer fehlt, da ein Startcode gelöscht wurde.
- Wenn auf ein bereits teilweise bespieltes Band weiter aufgenommen und dabei eine bereits vorhandene Programmnummer eingegeben wurde, oder wenn für einen Startcode keine Programmnummer vorhanden ist.

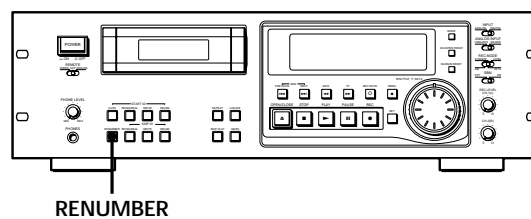

Zum Starten der Neunummerierung drücken Sie im Stopp- oder Wiedergabebetrieb die RENUMBER-Taste. RENUMBER blinkt daraufhin im Display, und das Band wird automatisch zum Anfang zurückgespult. Das Deck sucht dann die einzelnen Startcodes nacheinander auf und teilt ihnen neue Programmnummern (beginnend mit Nummer 1) zu. Während des Schreibens einer Programmnummer hört RENUMBER auf zu blinken und ID WRITE erscheint einige Sekunden lang im Display. Am Ende der Neunummerierung wird das Band automatisch zum Anfang zurückgespult und gestoppt.

Als Startnummer für das Neunummerieren von Programmen kann auch eine beliebige Nummer angewiesen werden. Näheres siehe unter „FIRST (PGM No.)“ auf Seite 25.

Hinweis

In folgenden Fällen ist möglicherweise keine einwandfreie Neunummerierung möglich:

- Das Band enthält eine unbespielte Stelle.
- Der Abstand zwischen zwei Startcodes ist kürzer als 18 Sekunden (bzw. 36 Sekunden im Longplay-Modus).
- Ein Startcode ist nur 10 Sekunden oder weniger vom Bandende entfernt.

Menü-Steuerung

Durch Aufrufen von Menüs ist eine Reihe verschiedener Einstellungen möglich. Die in den Menüs vorgenommenen Einstellungen bleiben auch bei ausgeschaltetem Deck im Speicher erhalten.

Hinweis

Menü-Einstellungen sind nur bei leerem, gestopptem oder auf Pause geschaltetem Laufwerk möglich.

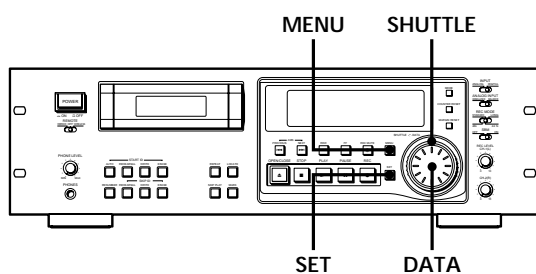

Vornahme von Menü-Einstellungen

- 1 Drücken Sie MENU.
Die MENU-Taste leuchtet auf.
- 2 Wählen Sie mit der SHUTTLE-Scheibe das gewünschte Menü.
- 3 Stellen Sie mit der DATA-Scheibe die Parameter.
Der gewählte Parameter blinkt.
Für die Parameter-Einstellungen „on“ und „--“ (aus)
Zum Wählen von „on“ die DATA-Scheibe im Uhrzeigersinn und zum Wählen von „--“ (aus) gegen den Uhrzeigersinn drehen.
- 4 Drücken Sie SET.
Die gewählte Einstellung leuchtet auf.
- 5 Drücken Sie MENU erneut.
Die Taste erlischt, und das Deck ist betriebsbereit.

Beschreibung der Menüs

Nachstehend folgen kurze Erläuterungen zu den einzelnen Menüs, einschließlich ihrer Einstellungen bzw. Einstellbereiche und werkseitigen Voreinstellungen, sowie Angaben zu entsprechenden Referenzseiten.

SET ID6

Definiert die bei Aufnahme mit Signaleingang über ANALOG (BALANCE/UNBALANCE) IN oder DIGITAL AES/EBU IN aufgezeichnete Kopierschutz-Information.

Einstellungen: 00 (Kopieren erlaubt), 10 (Kopieren untersagt), 11 (nur eine Kopingeneration)

Werkseinstellung: 00

Referenzseite: 6

REC MUTE (RECORD MUTE duration)

Zum Einstellen der Stummaufnahmedauer für das Einfügen von Leerstellen mit der Record Muting-Funktion.

Einstellbereich: 0,5 bis 9,5 Sek. (in 0,5-Sek.-Schritten)

Werkseinstellung: 4 Sek.

Referenzseite: 14

L-SY TH (Level-SYnc THreshold)

Definiert den Referenz-Eingangspegel (Schwelle) für das automatische Setzen von Startcodes.

Einstellbereich: -12 bis -60 dB (in 1-dB-Schritten)

Werkseinstellung: -45 dB

Referenzseite: 20

L-SY BK (Level-SYnc BlanK time)

Bestimmt die Zeitdauer, die das Eingangssignal unter dem Referenzpegel liegen muß, bevor automatisch ein Startcode gesetzt wird.

Einstellbereich: 1 bis 10 Sek. (in 1-Sek.-Schritten)

Werkseinstellung: 3 Sek.

Referenzseite: 20

IEC S-ID (IEC Start-ID)

Legt fest, ob bei Aufnahme eines über die DIGITAL COAXIAL IN-Buchse eingehenden DAT-Signals die Start- und Sprungcodes automatisch erfaßt und auf das Band aufgezeichnet werden sollen.

Einstellbereich: on (Start- und Sprungcodes werden automatisch erfaßt und aufgezeichnet);
-- (Start- und Sprungcodes werden in Abhängigkeit von den Menü-Einstellungen unter L-SY TH und L-SY BK gesetzt)

Werkseinstellung: on

Referenzseite: 7

IEC CD-Q (IEC CD-Q code)

Legt fest, ob bei Aufnahme des Signals eines an die DIGITAL COAXIAL IN-Buchse angeschlossenen CD-Spielers jedesmal automatisch ein Startcode gesetzt wird, wenn ein durch das Anwender-Bit auf der CD definierter Q-Code erfaßt wird.

Einstellbereich: on (die erfaßten Q-Codes werden automatisch als Startcodes aufgezeichnet);
-- (Startcodes werden in Abhängigkeit von den Menü-Einstellungen unter L-SY TH und L-SY BK gesetzt)

Werkseinstellung: on

Referenzseite: 7

AES S-ID (AES Start-ID)

Legt fest, ob Start- und Sprungcodes bei Aufnahme des Signals von einem an die DIGITAL AES/EBU IN-Buchse angeschlossenen DAT-Gerät (für Sendestudio-Gebrauch) automatisch erfaßt und aufgezeichnet werden und ob Start- und Sprungcodes über die DIGITAL AES/EBU OUT-Buchse ausgegeben werden.

Einstellbereich: on (Start- und Sprungcodes werden erfaßt und automatisch aufgezeichnet/Startcodes werden ausgegeben)
-- (Start- und Sprungcodes werden in Abhängigkeit von den Menü-Einstellungen unter L-SY TH und L-SY BK gesetzt/Start- und Sprungcodes werden nicht ausgegeben)

Werkseinstellung: --

Referenzseite: 7

Automatisches Setzen von Startcodes und Menü-Einstellungen bei digitaler Aufnahme

Wie aus der nachstehenden Tabelle ersichtlich, erfolgt die Erfassung und das Setzen der Startcodes automatisch in Abhängigkeit vom mit der Signalquelle belegten Eingang, vom Signalformat und vom Kategorie-Code des Signals.

- A: Startcodes werden erfaßt und automatisch gesetzt.
- B: Q-Codes werden erfaßt und automatisch als Startcodes gesetzt.
- C: Startcodes werden gemäß den Menü-Einstellungen für L-SY TH und L-SY BK gesetzt.

Menü-Einstellungen

Buchse	AES/EBU	COAXIAL				
		Sende-studio-Gebrauch	Konsumgerät			
Signal-format	—			DAT	CD	Sonstige
Kategorie	—	—				
IEC S-ID on	—	A*	A	—	C	
IEC-S-ID --	—	C	C	—	C	
IEC CD-Q on	—	—	—	B	C	
IEC CD-Q --	—	—	—	C	C	
AES S-ID on	A**	—	—	—	C	
AES S-ID --	C	—	—	—	C	

* Nur bei Anschluß an das PCM-2300, PCM-2700 oder PCM-2700A

** Nur bei Anschluß an das PCM-2600, PCM-2800, PCM-R500 oder PCM-R700

Bei Anschluß eines PCM-R500 oder PCM-R700 wählen Sie im „AES S-ID“-Menü des Zuspieldgerätes „on“.

DATEDISP (DATE DISPLAY)

Legt fest, ob die aufgezeichneten und die aktuellen Datum/Uhrzeit-Daten über die MODE-Taste abrufbar sind.

Einstellungen: on (aufgezeichnete und aktuelle Datum/Uhrzeit-Daten werden angezeigt); -- (aufgezeichnete und aktuelle Datum/Uhrzeit-Daten werden nicht angezeigt)

Werkseinstellung: --

Referenzseite: 16

ODER (Date OrDER)

Legt fest, mit welcher Reihenfolge von Jahr, Monat und Tag das Datum angezeigt wird.

Einstellungen: YMD (Jahr/Monat/Tag), DMY (Tag/Monat/Jahr), MDY (Monat/Tag/Jahr)

Werkseinstellung: YMD

Referenzseite: 8

DATEHOUR (DATE HOUR)

Legt fest, ob die Uhrzeit im 12- oder 24-Stunden-Format angezeigt wird.

Einstellungen: 12 (12-Std.-Format), 24 (24-Std.-Format)

Werkseinstellung: 12

Referenzseite: 8

P-TMDISP (Program TiME DISPLAY)

Legt fest, ob die Titelspielzeit über die MODE-Taste abrufbar ist.

Einstellungen: on (Titelspielzeit wird angezeigt);
-- (Titelspielzeit wird nicht angezeigt)

Werkseinstellung: on

Referenzseite: 16

FIRST(PGM No.) (FIRST ProGrAm No.)

Definiert die erste Programmnummer, die bei Aufnahme ab Bandanfang sowie bei Benutzung der Neunumerierfunktion dem ersten Titel zugewiesen wird.

Einstellungen: 1 bis 99

Werkseinstellung: 1

Referenzseite: 23

TAPEID6 (ID6 on TAPE)

Für die Anzeige der Kopierschutz-Information auf der eingesetzten Cassette.

Anzeigen: 00 (Kopieren erlaubt), 10 (Kopieren untersagt), 11 (nur eine Kopiengeneration)

Referenzseite: 6

CLK-SET (CLoCK SET)

Zum Einstellen der Uhr auf „on“ einstellen.

Referenzseite: 8

BB-WRT (WRITe „BB“)

Legt fest, ob automatisch ein Einlaufbereich erzeugt wird.

Einstellungen: on (Einlaufbereich automatisch erzeugt);
-- (Einlaufbereich nicht automatisch erzeugt)

Werkseinstellung: --

Referenzseite: 12

BB-FS (FS in lead-in area)

Definiert die Frequenz des aufzuzeichnenden Signals im Einlaufbereich.

Einstellungen: 48 kHz, 44 kHz, 32 kHz

Werkseinstellung: 48 kHz

Referenzseite: 12

HOURL (HOURS meter)

Stundenzähler für Anzeige der Gesamtbetriebszeit der Kopffrommel.

Anzeigebereich: 0 bis 9999 Stunden (in 1-Std.-Schritten)

FADE IN (FADE IN time) (nur PCM-R700)

Definiert die Einblendzeit für Einblenden des Signals bei Aufnahme und Wiedergabe.

Einstellbereich: 0,5 bis 9,5 Sek. (in 0,5-Sek.-Schritten)

Werkseinstellung: 5,0 Sek.

Referenzseite: 15 und 19

FADE OUT (FADE OUT time) (nur PCM-R700)

Definiert die Ausblendzeit für Ausblenden des Signals bei Aufnahme und Wiedergabe.

Einstellbereich: 0,5 bis 9,5 Sek. (in 0,5-Sek.-Schritten)

Werkseinstellung: 5,0 Sek.

Referenzseite: 15 und 19

Fernbedienung RM-D750 (Sonderzubehör)

Bei Verwendung der optionalen Fernbedienung RM-D750, entweder durch Anschluß an die rückseitige REMOTE 2-Buchse oder bei kabellosem Betrieb, können mit dieser seriell die nachstehenden Funktionen gesteuert werden. Näheres zu den weiteren Möglichkeiten der Fernbedienung finden Sie in der dazugehörigen Bedienungsanleitung.

Hinweis

Nach dem Anschließen der Fernbedienung ist der frontseitige Schalter REMOTE am Deck auf „WIRED“ einzustellen. Bei kabelloser Fernsteuerung stellen Sie REMOTE auf „WIRELESS“.

Programm-Wiedergabe (RMS* Play)

Mit RMS Play können Sie Titelfolgen aus bis zu 60 Titeln (mit den Programmnummern 1 bis 99) mit beliebiger Titelreihenfolge programmieren. Voraussetzung hierfür ist, daß Startcodes und Programmnummern aufgezeichnet sind.

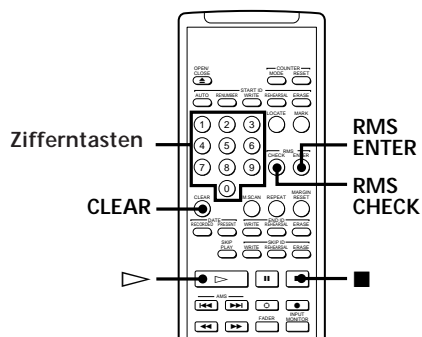

- 1 Geben Sie die Programmnummer (1 bis 99) des zu programmierenden Titels ein.

Bei Eingabe einer falschen Nummer CLEAR drücken und dann die richtige Nummer eingeben.

- 2 Drücken Sie RMS ENTER.

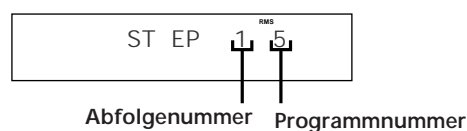

- 3 Wiederholen Sie die Schritte 1 und 2.
- 4 Drücken Sie ▷. Das Deck gibt die Titel in der programmierten Reihenfolge wieder.

Überprüfen einer Titelfolge

Mit der RMS CHECK-Taste kann die programmierte Titelfolge kontrolliert werden. Mit jedem Drücken der Taste erscheint der jeweils nächste Titel im Programm.

Hinweis

Es ist nicht möglich, beim Überprüfen der Titelfolge mit der CLEAR-Taste einzelne Titel aus dem Programm zu löschen.

Anfügen weiterer Titel

Wiederholen Sie bei gestopptem Deck die Schritte 1 und 2.

Hinweis

Bei laufender Wiedergabe des Programms können keine weiteren Titel angefügt werden.

Löschen des gesamten Programms

Drücken Sie wiederholt ■ bis „RMS“ erlischt.

Titelsuche mit der Anspieffunktion (Music Scan)

Die Music Scan-Funktion erleichtert die Titelsuche durch aufeinanderfolgende Wiedergabe der jeweils ersten 8 Sekunden der einzelnen Titel auf dem Band.

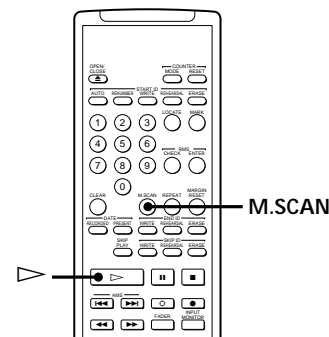

- 1 Drücken Sie bei gestopptem Deck die M.SCAN-Taste.
- 2 Drücken Sie ▷. Das Deck spielt die einzelnen Titel der Reihe nach für jeweils 8 Sekunden an.
- 3 Drücken Sie erneut M.SCAN, wenn der gewünschte Titel erreicht ist. Der Titel wird daraufhin normal wiedergegeben.



Zuschalten von Music Scan bei Wiedergabe
Wenn Sie während des normalen Abspielens eines Titels M.SCAN drücken, spult das Deck das Band automatisch zum Anfang zurück und startet dann den Anspieldurchgang.

Setzen und Löschen eines Endcodes

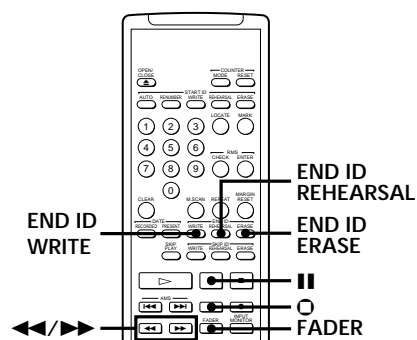

Setzen eines Endcodes während der Aufnahme

- 1 Drücken Sie am Ende der laufenden Aufnahme die Taste **||**, **○** oder **FADER**. Das Deck schaltet auf Aufnahme-Pause.
- 2 Drücken Sie **END ID WRITE**. Der Endcode wird aufgezeichnet, wobei im Display „ID WRITE“ oder „EE“ leuchtet. Nach Ende der Aufzeichnung wird die Aufnahme-Pause aufgehoben und das Deck spult das Band zum Anfang des Endcodes zurück.

Setzen eines Endcodes während der Wiedergabe
Drücken Sie **END ID WRITE**.

Feineinstellen der Endcode-Position

- 1 Drücken Sie während der Wiedergabe **END ID REHEARSAL**. Im Display erscheint „REHRSL“ und die Rehearsal-Funktion spielt die letzten 3 Sekunden vor der Stelle, an der die Taste gedrückt wurde, wiederholt ab. Nach achtmaligem Abspielen der Passage endet die Wiedergabe und das Deck stoppt.
- 2 Drücken Sie **◀◀** oder **▶▶**, um die Lage des Anfangs der wiederholten Passage zu verschieben. Mit jedem Drücken von **◀◀** oder **▶▶** wird der Anfang der wiederholten Passage um jeweils 0,3 Sek. zurück- bzw. vorverschoben. In beiden Richtungen ist maximal eine Verschiebung um ca. 2 Sek. (4 Sek. im Longplay-Modus) möglich. Die zeitliche Verschiebung der Startposition gegenüber der Stelle, an der die **END ID REHEARSAL**-Taste gedrückt wurde, wird im Display angezeigt.

- 3 Drücken Sie **END ID WRITE**, wenn der Endcode-Anfang wunschgemäß positioniert ist. Im Display erscheint einige Sekunden lang „ID WRITE“ und der Endcode wird nach dem Ende der wiederholten Passage aufgezeichnet. Dies dauert ca. 9 Sekunden.

Löschen des Endcodes

Drücken Sie **END ID ERASE**. Im Display wird „(ERASE)“ angezeigt, während das Deck das Band bis zum Anfang des Endcodes vorspult. Dann erscheint „ID ERASE“, während das Deck den Endcode löscht. Das Löschen eines Endcodes dauert ca. 9 Sekunden (18 Sek. im Longplay-Modus).

- 💡 Sie können zum Ansteuern des Endcodes auch die Ende-Suchfunktion benutzen. Siehe Seite 14.

Fernbedienung über eine parallele Fernbedienungsbuchse

Sie können das Deck auch durch parallele Fernbedienung mit Hilfe einer an die REMOTE 1-Buchse angeschlossenen Schaltbox steuern.

Benutzung der REMOTE 1-Buchse

Zur Steuerung über eine parallele Fernbedienung stellen Sie den REMOTE-Schalter an der Vorderseite auf WIRED.

Die Stiftbelegung der REMOTE-Buchse an der Rückseite ist wie folgt.

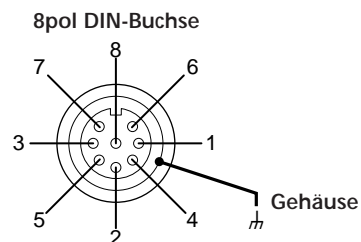

	Stift-Nr.	MODE 1 (Wiedergabe)	MODE 2 (Aufnahme)
Steuersignal	1	H-Pegel (konstant)	L-Pegel (konstant)
	2	H: STOP L: PLAY	L: STOP
	3	L: STOP	L: START ID WRITE
	4	L: PLAY	L: PLAY
	5	L: REW	L: PAUSE
	6	L: FF	L: REC
Statusausgabe	7	H: STOP	H: REC-PAUSE
	8	H: PLAY	H: REC
Gehäuse		Masse	Masse

Steuersignal H: offen (Impedanz: über 30 kOhm)
L: Massepotential (Impedanz unter 100 Ohm)

Statusausgabe H: ca. 2 V (15 mA)
L: offen (hohe Impedanz)

Anschlußdiagramm (MODE 1)

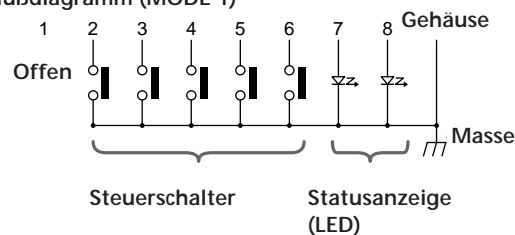

Hinweise

- Bei MODE 2 legen Sie Stift-Nr. 1 auf Masse.
- Über Stift-Nr. 1 (H- oder L-Pegel) wird festgelegt, ob sich die anderen Stifte (Nr. 2 bis 8) im MODE 1 (Wiedergabe) oder MODE 2 (Aufnahme) befinden.
- Im MODE 1 kann Stift Nr. 2 für die Fader-Startfunktion verwendet werden.
- Bei den Stiften 2 bis 6 besitzt jeweils das Steuersignal mit der kleineren Nummer Priorität.
- Die Steuerschalter sollten so ausgelegt sein, daß keine Störeimpulse entstehen.
- Die Stifte-Nr. 7 und 8 (Statusausgang) können jeweils eine LED ansteuern. Wenn der von diesen Stiften gelieferte Strom nicht ausreicht, ist eine zusätzliche Verstärkungsschaltung (evtl. mit getrennter Stromversorgung) erforderlich.
- Ändern Sie den Pegel von Stift-Nr. 1 (durch den zwischen Mode 1 und 2 umgeschaltet wird) nicht während der Wiedergabe oder Aufnahme, da es sonst zu Betriebsstörungen kommen kann.

Deaktivieren der Tastatur (Tastensperre-Funktion) (nur PCM-R700)

Ein Teil der Bedienelemente kann deaktiviert werden, um einer versehentlichen Betätigung z.B. beim Aufnahmebetrieb vorzubeugen.

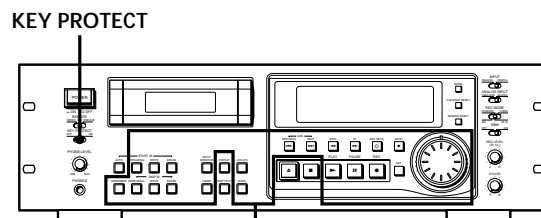

Sämtliche Bedienelemente dieses Feldes werden deaktiviert.

Stellen Sie KEY PROTECT auf ON.

Zur besonderen Beachtung

Zur Sicherheit

- Bauen Sie das Gehäuse nicht auseinander, da sonst elektrische Schlaggefahr besteht. Überlassen Sie Wartungsarbeiten nur einem Fachmann.
- Sollte ein fester Gegenstand oder Flüssigkeit in das Gehäuse gelangen, trennen Sie das Netzkabel ab, bevor Sie das Gerät weiterverwenden.

Zur Stromversorgung

- Vergewissern Sie sich vor der Inbetriebnahme des Geräts, daß die Betriebsspannung mit der örtlichen Netzspannung übereinstimmt. Die Betriebsspannung steht auf dem Typenschild an der Geräterückseite.
- Wenn das Gerät längere Zeit nicht benutzt wird, trennen Sie das Netzkabel von der Wandsteckdose ab. Zum Abtrennen des Kabels fassen Sie stets am Stecker und niemals am Kabel selbst an.

Zum Betrieb

Wenn das Gerät direkt von einem kalten an einen warmen Ort gebracht oder in einem sehr feuchten Raum betrieben wird, kann sich Feuchtigkeit auf der Linse im Inneren niederschlagen. CAUTION erscheint dann im Display, und das Gerät arbeitet nicht mehr einwandfrei. Nehmen Sie in einem solchen Fall die Cassette heraus und warten Sie im eingeschalteten Zustand etwa eine Stunde lang, bis die Feuchtigkeit verdunstet ist.

Zur Aufstellung

- Stellen Sie das Gerät an einen Platz, an dem ausreichende Luftzirkulation gewährleistet ist.
- Folgende Aufstellungsplätze sind ungeeignet:
 - weiche Unterlagen wie Decken usw., da hierdurch die Ventilationsöffnungen an der Unterseite blockiert werden können.
 - Nähe von Heizungen.
 - Plätze, die direktem Sonnenlicht ausgesetzt sind.
 - Schräge Unterlagen.
 - Plätze, die starker Staubentwicklung oder mechanischen Stößen ausgesetzt sind.

Zu den DAT-Cassetten

- Legen Sie die DAT-Cassette nach dem Betrieb wieder in ihre Schachtel zurück. Achten Sie darauf, daß der Aufbewahrungsplatz keinem Sonnenlicht, keinen hohen Temperaturen, keiner Feuchtigkeit und keinem Staub ausgesetzt ist.
- Die DAT-Cassette ist so konstruiert, daß das Band geschützt ist und kein Staub eindringen kann. Öffnen Sie die Bandabdeckung nicht.
- An der Öffnung an der Rückseite der Cassette erkennt das Deck den Bandtyp. Überkleben Sie die Vertiefung nicht.

Hinweise zu Cassetten mit mehr als 120 Minuten Länge

Das Band solcher Cassetten ist besonders dünn.

Vermeiden Sie die Verwendung solcher Cassetten zur Aufnahme wichtiger Daten, weil folgende Probleme auftreten können:

- Inkorrekte Bandfädelung bei wiederholtem AMS-Betrieb, Vor- und Zurückspulen und Schnittbetrieb.
- Inkorrektes Setzen und Löschen von Startcodes.
- Tonverzerrungen.

Bei weiterführenden Fragen wenden Sie sich bitte an den nächsten Sony-Fachhändler.

Reinigung

Reinigen des Gehäuses, des Bedienungspultes und der Bedienelemente

Reinigen Sie diese Teile mit einem weichen, leicht mit mildem Haushaltsreiniger angefeuchteten Tuch. Scheuerschwämme, Scheuerpulver und Lösungen wie Alkohol oder Benzin dürfen nicht verwendet werden.

Reinigen des Tonkopfes und des Bandpfades

- Nach längerem Betrieb ist der Tonkopf möglicherweise verschmutzt. Um bestmögliche Aufnahme- und Wiedergabequalität zu gewährleisten, sollte nach jeweils etwa zehn Betriebsstunden eine Reinigung mit der Sony Reinigungscassette DT-10CL (nicht mitgeliefert) vorgenommen werden.
- Wenn das Deck längere Zeit nicht benutzt wurde, reinigen Sie den Kopf mit einer Reinigungscassette. Durch Verschmutzung des Kopfes kann es zu Tonaussetzern bei der Wiedergabe kommen.

Verwendung der Reinigungscassette

- 1 Legen Sie die Reinigungscassette (genau wie eine normale DAT-Cassette) ein.
- 2 Drücken Sie PLAY ►. Nach zehn Sekunden drücken Sie dann STOP ■. (Die Tasten REC ● und FF ►► dürfen beim Reinigen nicht gedrückt werden.)
- 3 Nehmen Sie die Reinigungscassette heraus, ohne sie zuvor zurückzuspulen. Spulen Sie sie erst zurück, wenn sie am Ende angelangt ist.

Hinweise zur Reinigung

- Nach zehnstündigem Betrieb des Decks erscheint beim Einschalten die Anzeige CLEANING etwa zehn Sekunden lang im Display. Reinigen Sie dann den Tonkopf und den Bandfad.
- Aufgrund des kurzen Bandes der Reinigungscassette werden die Laufzeit und die Restzeit nicht im Display angezeigt.

Meldungen im Display

In der folgenden Tabelle sind die Meldungen und ihre Bedeutung zusammengestellt:

Meldung	Bedeutung
BLANK	Das Deck sucht den Anfang einer unbespielten Bandstelle.
CAUTION	Die Sicherheitsschaltung ist angesprochen (beispielsweise aufgrund von Feuchtigkeit).
CLEANING	Aufforderung zum Reinigen des Kopfes und des Bandpfades. Diese Meldung erscheint nach zehn Betriebsstunden etwa zehn Sekunden lang, wenn das Deck eingeschaltet wird.
(ERASE)	Die Subcode-Löschfunktion ist aktiviert.
ID ERASE	Ein Start- oder Sprungcode wird gelöscht.
ID WRITE	Ein Startcode, ein Sprungcode oder eine Programmnummer wird aufgezeichnet.
M.SCAN	Die M.SCAN-Taste an der Fernbedienung wurde gedrückt bzw. der Anspielbetrieb beginnt.
NO TAPE	Es ist keine Cassette eingelegt.
PROHIBIT	Die digitale Zuspieldquelle kann nicht über den Digitaleingang des Decks aufgezeichnet werden.
PROTECT	Die Löschschutzlamelle der Cassette ist geöffnet (es kann nicht auf die Cassette aufgenommen werden).
REHRSL	Die Rehearsal-Funktion ist aktiviert.
SOURCE	Das Deck war länger als etwa zehn Minuten auf Aufnahme-Pause geschaltet; oder es wurde REC ● gedrückt, während keine Cassette oder eine gegen Aufnahme gesperrte Cassette eingelegt war.
TAPE END	Das Ende des bespielten Teils ist erreicht.
TAPE TOP	Der Bandanfang ist erreicht.
UNLOCK	Das an der Buchse anliegende Digitalsignal ist anders als das mit dem INPUT-Schalter gewählte.
WAIT	Das Deck sucht den Anfang des unbespielten Bandteils auf.
(WRITE)	Die Code-Aufzeichnungsfunktion ist aktiviert.

Störungsüberprüfungen

Bei Problemen mit dem Deck gehen Sie die folgende Liste durch. Wenn das Problem nicht behoben werden kann, wenden Sie sich bitte an den nächsten Sony-Fachhändler.

Der Cassettenhalter schließt sich nicht.

- ➔ Sicherstellen, daß die Cassette richtig eingelegt ist (siehe Seite 9 und 10).

Die Funktionstasten arbeiten nicht.

- ➔ Das Deck wurde gerade zuvor eingeschaltet; es arbeitet die ersten vier Sekunden noch nicht. Warten Sie vier Sekunden (bzw. zehn Sekunden bei Erscheinen der Meldung CLEANING) ab, bevor Sie das Deck in Betrieb nehmen.
- ➔ Die PAUSE ■■-Taste ist eingeschaltet. Die Pause durch erneutes Drücken von PAUSE ■■ abschalten.
- ➔ Das Band ist am Ende angelangt. Das Band durch Drücken von REW ◀ zurückspulen.

Kein Ton.

- ➔ Das Deck ist nicht richtig angeschlossen. Das Deck richtig anschließen. (Siehe Seite 5 bis 6).
- ➔ Der angeschlossene Verstärker arbeitet nicht einwandfrei. Den Verstärker richtig einstellen (siehe Anleitung des Verstärkers).

Das Deck nimmt nicht auf.

- ➔ Die Löschschutzlamelle der Cassette ist geöffnet. Mit der Lamelle die Vertiefung schließen (siehe Seite 11).
- ➔ Der INPUT-Schalter ist nicht richtig eingestellt. Den INPUT-, ANALOG INPUT- oder DIGITAL IN/OUT-Schalter richtig einstellen.
- ➔ Die REC LEVEL CH-1(L)/2(R)-Regler stehen auf 0. Durch Drehen des Reglers nach rechts den Aufnahmepegel höher einstellen (nur beim Aufnehmen eines Analogsignals).

Die OPEN/CLOSE ▲-Taste arbeitet nicht.

- ➔ Das Deck führt momentan eine Aufnahme aus (die OPEN/CLOSE ▲-Taste arbeitet dann nicht). Vor Drücken von OPEN/CLOSE ▲ muß die Aufnahme durch Drücken von STOP ■ oder PAUSE ■■ gestoppt werden.

CAUTION erscheint im Display, und das Deck arbeitet nicht.

- ➔ Aufgrund von Feuchtigkeit ist die Sicherheitsschaltung angesprochen. Die Cassette herausnehmen und bei eingeschaltetem Deck etwa eine Stunde lang abwarten. Dann das Deck einmal aus und wieder einschalten (siehe Seite 29).

Kein Setzen oder Löschen von Subcodes möglich.

- ➔ Die Löschsutzlamelle der Cassette ist geöffnet. Mit der Lamelle die Vertiefung verschließen (siehe Seite 11).

Während des Aufnahmevorgangs kann kein Startcode gesetzt werden.

- ➔ Der neue Startcode muß mindestens 18 Sekunden (bzw. 36 Sekunden im Longplay-Modus) vom Ende des vorausgegangenen Startcodes entfernt sein. Erst wenn diese Zeit verstrichen ist, kann wieder ein Startcode gesetzt werden.

Der gewünschte Titel kann nicht gefunden werden.

- ➔ Die eingegebene Programmnummer ist nicht auf dem Band vorhanden. Durch Drücken von RENUMBER eine Neunummerierung ausführen (siehe Seite 23).
- ➔ Die Programmnummern sind nicht der Reihe nach angeordnet. Durch Drücken von RENUMBER eine Neunummerierung ausführen (siehe Seite 23).

Während der Wiedergabe setzt plötzlich die Suchfunktion ein.

- ➔ Die Sprungfunktion ist eingeschaltet. Die Sprungfunktion durch Drücken von SKIP PLAY ausschalten (so daß SKIP PLAY im Display erlischt).
- ➔ Die Wiederholspielfunktion ist eingeschaltet. Die Wiederholspielfunktion durch wiederholtes Drücken von REPEAT ausschalten (so daß weder REPEAT noch REPEAT 1 im Display angezeigt wird).

Die Funktionstasten arbeiten nicht, während ein Start-, Sprung- oder Endcode aufgezeichnet oder gelöscht wird.

- ➔ Während der 9 Sekunden (18 Sek. im Longplay-Modus), in denen ein Start- oder Endcode gesetzt bzw. gelöscht wird, und während der 1 Sekunde (2 Sek. im Longplay-Modus), in der ein Sprungcode gesetzt bzw. gelöscht wird, sind sämtliche Tasten außer Funktion. Warten Sie, bis das Setzen bzw. Löschen beendet ist.

Die Absolutzeitcodes können nicht aufgezeichnet werden.

- ➔ Es wurde innerhalb eines unbespielten Bandteils mit der Aufnahme begonnen. Das Band zum Anfang zurückspulen oder das Ende der existierenden Aufzeichnung mit der Ende-Suchfunktion aufsuchen und erst dann mit der Aufnahme beginnen.

Starke Laufgeräusche beim Vor- oder Rückspulen.

- ➔ Es handelt sich dabei nicht um eine Störung. Die Laufgeräusche werden durch die Cassetten-Mechanik verursacht.

Das Band stoppt plötzliche.

- ➔ Die Cassette ist beschädigt. OPEN/CLOSE \blacktriangle drücken und eine andere Cassette einsetzen.

Die eingebaute Uhr arbeitet bei ausgeschalteter Stromversorgung nicht richtig.

- ➔ Die im Deck eingebaute Batterie muß ausgewechselt werden. Die Batterie von einem Sony-Fachmann auswechseln lassen (kostenpflichtig).

Nach Drücken von REW \blacktriangleleft /FF \blacktriangleright oder PREVIOUS \blacktriangleleft /NEXT \blacktriangleright läuft das Band nicht sofort los, sondern stoppt kurzzeitig.

- ➔ Der Bandstopp wird durch die Steuerlogik bewirkt. Es handelt sich nicht um eine Störung.

Das Deck spricht nicht auf die Fernbedienung (mitgeliefert) an.

- ➔ Die Batterien sind erschöpft. Beide Batterien austauschen.
- ➔ Den REMOTE-Schalter auf WIRELESS stellen.

Das Deck spricht nicht auf die optionale Fernbedienung RM-D750 an.

- ➔ Den REMOTE-Schalter korrekt auf die Verbindung zwischen Deck und Fernbedienung einstellen (siehe Seite 26).

SBM erscheint nicht im Display, obwohl der SBM-Schalter auf ON steht.

- ➔ SBM erscheint nur beim Aufnehmen eines Analogsignals mit einer Abtastfrequenz von 48 kHz oder 44,1 kHz (nicht jedoch beim Aufnehmen eines Digitalsignals oder eines Analogsignals mit einer Abtastfrequenz von 32 kHz und auch nicht bei der Wiedergabe).

Ein Vorgang ist nicht erwartungsgemäß möglich.

- ➔ Das entsprechende Menü auf die Grundeinstellung zurückstellen.

Zusatzinformationen

Technische Daten

Aufnahmesystem	
Band	DAT (Digital Audio Tape)
Aufnahmekopf	Rotierend
Aufnahmezeit	Standardplay: 120 Minuten Longplay: 240 Minuten (DT-120)
Bandgeschwindigkeit	Standardplay: 8,15 mm/s Longplay: 4,075 mm/s
Kopftrommel-Drehzahl	Standardplay: 2.000 min ⁻¹ Longplay: 1.000 min ⁻¹
Fehlerkorrektur	Doppelter Read Solomon Code
Bandteil	
Spurabstand	13,6 µm (20,4 µm)
Abtastfrequenzen	48 kHz, 44,1 kHz, 32 kHz
Modulationsart	8-10-Modulation
Transferrate	2,46 MBit/s
Anzahl der Kanäle	2 (Stereo)
D/A-Wandlung (Quantisierung)	Standardplay: 16 Bit, linear Longplay: 12 Bit, nicht linear

Allgemeine Daten

Stromversorgung	
Bezugsland	Betriebsspannung
USA/Kanada	120 V Wechselspannung, 60 Hz
Kontinentaleuropa/ Großbritannien	230 V Wechselspannung, 50/60 Hz

Leistungsaufnahme	PCM-R500: 34W PCM-R700: 34W
Abmessungen	ca. 482 × 145 × 355 mm (B/H/T), ausschl. Gestellmontagehalter
Gewicht	PCM-R500: ca. 7,2 kg PCM-R700: ca. 7,3 kg

Fernbedienung RM-D757 (mitgeliefert)

Prinzip	Infrarot-Übertragung
Stromversorgung	3 V Gleichspannung, 2 Mignonzellen (R6, AA)
Abmessungen	ca. 45 × 210 × 26 mm (B/H/T)
Gewicht	ca. 100 g, einschl. Batterien

Eingangsbuchsen

Analog			
Bezeichnung	Typ	Impedanz	Nennpegel ^{a)}
ANALOG (UNBALANCE)	Klinke	47 kOhm	-12 dBs
ANALOG (BALANCE)	XLR-3 Steckbuchse	10 kOhm oder höher (symmetr.)	+4 dBs (Werkeinstellung)

Digital

Bezeichnung	Typ	Impedanz	Nennpegel
AES/EBU	XLR-3 (Buchse)	110 Ohm (symmetr.)	—
COAXIAL	Klinke	75 Ohm	0,5 Vss

Ausgangsbuchsen

Analogausgang				
Bezeichnung	Typ	Impedanz	Nennpegel ^{a)}	Lastimpedanz
ANALOG (UNBALANCE)	Klinke	1 kOhm	-12 dBs	47 kOhm
ANALOG (BALANCE)	XLR-3 (Stiftbuchse)	100 Ohm (symmetr.)	+4 dBs (Werkeinstellg.)	10 kOhm oder höher
PHONES	Stereo-Klinke	100 Ohm	0,36 mW	32 Ohm

Digitalausgang

Bezeichnung	Typ	Impedanz	Nennpegel	Lastimpedanz
AES/EBU	XLR-3 Steckbuchse	35 Ohm (symmetr.)	—	110 Ohm
COAXIAL	Klinke	75 Ohm	0,5 Vss	75 Ohm

Regelbereich des analogen (BALANCE) Ein-/Ausgangs-Referenzpegels^{a)}

+4 dBs bis -12 dBs

Maximaler analoger (BALANCE) Ausgangspegel
+24 dBs

Fernbedienungsschalter-Anschlüsse

DIN-Buchse (8pol, parallel)
Mono-Minibuchse (seriell)

Audio characteristics

Frequenzgang^{b)} Standardplay: 20-20.000 Hz (±0,5 dB)
Longplay: 20-14.500 Hz (±0,5 dB)

Signal-Rauschabstand^{b)} über 90 dB
(20-kHz-Tiefpaßfilter, Wichtung-A-Filter eingeschaltet)

Gesamtklirrgrad^{b)} Standardplay: unter 0,05%
Longplay: unter 0,3%
(1 kHz, Referenzpegel a) 20-kHz-Tiefpaßfilter eingeschaltet)

Gleichlaufschwankungen unterhalb Meßgrenze
(± 0,001% W.PEAK)

a) Der Referenzpegel entspricht -20 dB auf dem Spitzenwertmeter.

b) Bei analogem Eingangssignal mit ausgeschalteter SBM-Funktion.

Mitgeliefertes Zubehör

Siehe Seite 4.

Änderungen, die dem technischen Fortschritt dienen, bleiben vorbehalten.

Stichwortverzeichnis

A

- Absolutzeitcode 12
- AMS (Automatic Music Sensor) 17
- Analoge Anschlüsse 5
- Anschlüsse 5, 6
 - analog 5
 - digital 5
 - sonstige 6
- Anspieldurchgang 26
- Aufnahme auf einer Cassette 10, 11
- Aufnahmemodus 13
- Aufnahmepegel, Aussteuern 11

B, C

- Batterien 4

D

- Datum und Uhrzeit 8
- Deaktivieren der Tastatur 28
- Digitale Anschlüsse 5
- Digitale Schnittstelle 6, 7
- Direktsuche 17
- Display-Anzeigen 16
 - Absolutzeit 16
 - Aktuelles Datum/aktuelle Uhrzeit 16
 - Aufnahme-Datum und -Uhrzeit 16
 - Bandlaufzeit 16
 - Bandrestzeit 16
 - Titelspielzeit 16
- Display-Meldungen 30

E

- Einblenden/Ausblenden der Aufnahme 15
- der Wiedergabe 19
- Einfügen von Leerstellen 14
- Einlaufbereich 12
- Einlegen der Batterien in die Fernbedienung 4
- Einstellen von Datum und Uhrzeit 8
- Emphasis 12, 16
- Encode (End ID) 19, 27
 - Feineinstellen der Endcode-Position 27
 - Setzen eines Endcodes während der Aufnahme 27
 - Setzen und Löschen eines Endcodes 27
- Ende-Suchfunktion 14
- Err 16

F

- Fader 15, 19
- Fernbedienung (Sonderzubehör) 26
- Fernbedienungsfunktion 28

G, H, I, J

- Gestellmontage 4

K

- Kopierschutz-Informationen 6

L

- Leerstellen 12, 14
- Löschschutzlamelle 11

M

- Mark & Locate-Funktion 17
- Menü-Beschreibungen 24, 25
- Menü-Einstellungen 24
- Mithören des gerade aufgenommenen Signals (Aufnahme-Monitorbetrieb) 15
- Music Scan 26

N, O

- Neunummerierung 23

P

- Programmnummern 20
 - Aufzeichnen von Programmnummern während der Aufnahme 20
 - Festlegen der ersten zuzuweisenden Programmnummer 20
- Programm-Wiedergabe (RMS) 26
 - Anfügen weiterer Titel 26
 - Löschen des gesamten Programms 26
 - Überprüfen einer Titelfolge 26

Q

- Q-Code 7, 24, 25

R

- Record-Muting-Funktion 14
- Rehearsal-Funktion 21, 22
- Reinigung 29
- RMS (Random Music Sensor) Play 26

S

- Serial Copy Management System 6
- Shuttle Play 17
- Skip Play 18
- Sprungcode (Skip ID) 19, 21 - 24
 - Setzen von Sprungcodes während der Aufnahme 21
- Startcode (Start ID) 19 - 23
 - Automatisches Setzen von Startcodes während der Aufnahme 20
 - Feinkorrektur der Position eines existierenden Startcodes 22
 - Setzen von Startcodes während der Aufnahme 20
- Stummstellen 12, 14
- Subcodes 19 - 23
 - Exaktes Positionieren von Subcodes 21, 22
 - Löschen von Subcodes 23
 - Setzen von Subcodes während der Aufnahme 21, 22
- Super-Bit-Mapping-Funktion (SBM) 13
- Synchronisierbereich für Digitalsignale 7

T

- Tastensperre-Funktion 28
- Titelfolgen 26

U, V

- Unbespielte Bandstelle 12

W, X, Y, Z

- Wiedergabe einer Cassette 9
- Wiederholspielbetrieb 18
 - einzelner Titel 18
 - alle Titel 18

Stichwortverzeichnis

Bezeichnung der Bedienungselemente

Tasten

CLEAR 20, 26
COUNTER RESET 16
END ID ERASE 27
END ID REHEARSAL 27
END ID WRITE 27
FADER 15, 19, 27
INPUT MONITOR 15
LOCATE 17
M. SCAN 26, 30
MARGIN RESET 11
MARK 17
MENU 8, 24
MODE 16, 25
PAUSE ■■ 9, 11, 14, 15, 19, 27, 30
PLAY ► 9, 11, 12, 14, 15, 17, 29
OPEN/CLOSE ▲ 9-12, 19, 26, 30, 31
PREVIOUS ◀◀/NEXT ▶▶ 9, 12, 17, 31
REC ● 11, 12, 14, 29, 30
REC MUTE ○ 14, 27
RENUMBER 23, 31
REPEAT 18, 31
REW ◀◀/FF ▶▶ 9, 11, 12, 14, 15, 21, 22, 27, 29 - 31
RMS CHECK 26
RMS ENTER 26
SET 8, 24
SKIP ID ERASE 23
SKIP ID REHEARSAL 21, 22
SKIP ID WRITE 21, 22
SKIP PLAY 18, 31
START ID AUTO 20
START ID ERASE 23
START ID REHEARSAL 21, 22
START ID WRITE 20, 22
STOP ■ 9, 11, 19, 26, 29, 30

Schalter

ANALOG INPUT 10, 30
DIGITAL IN/OUT 5, 10, 30
INPUT 10, 13, 30
KEY PROTECT 9, 10, 28
POWER 9, 10
REC MODE 7, 13
REMOTE 4, 26, 31
SBM 13, 31, 33

Regler

ANALOG (BALANCE) IN/
OUT 5, 6, 10, 24, 32
ANALOG (UNBALANCE) IN/
OUT 5, 6, 10, 24, 32
DIGITAL AES/EBU IN/OUT
5, 6, 10, 24, 25, 32
DIGITAL COAXIAL IN/OUT
5, 6, 10, 24, 25, 32
REMOTE 1/2 5, 6, 26, 28

Buchsen

ANALOG (BALANCE) IN/
OUT LEVEL 5
DATA 8, 17, 20, 24
PHONE LEVEL 9, 10
REC LEVEL CH-1/2 5, 11, 30
SHUTTLE 8, 17, 24
PHONES 9, 32

3-859-278-11(1)

Free Manuals Download Website

<http://myh66.com>

<http://usermanuals.us>

<http://www.somanuals.com>

<http://www.4manuals.cc>

<http://www.manual-lib.com>

<http://www.404manual.com>

<http://www.luxmanual.com>

<http://aubethermostatmanual.com>

Golf course search by state

<http://golfingnear.com>

Email search by domain

<http://emailbydomain.com>

Auto manuals search

<http://auto.somanuals.com>

TV manuals search

<http://tv.somanuals.com>