

Radio Cassette Player

Operating Instructions
Mode d'emploi (au dos)

WALKMAN

WALKMAN is a registered trademark of Sony Corporation.
WALKMAN est une marque déposée de Sony Corporation.

WM-FX269/FX267/FX261/
FX261SP/PSY02

©1998 by Sony Corporation Printed in Malaysia

WARNING

- Use only the recommended AC power adaptor (not supplied). Check also the local voltage to avoid a short circuit to the AC power adaptor.
- To disconnect the AC power adaptor, only use the plug and not the cable.
- Do not charge a dry battery.
- Check the \oplus and \ominus on the batteries, and be sure to insert them like the illustration in this manual.

CAUTION

- When you are not going to use your Walkman for a long time, remove the batteries to prevent damage from battery leakage and corrosion.

About This Manual

The instructions in this manual are for WM-FX269, WM-FX267, WM-FX261, WM-FX261SP, and WM-PSY02. Before you start reading, check your model number. WM-FX269 is the model used for illustration purposes. Any differences in operation are clearly indicated in the text, for example, "FX269/FX267 only".

Precautions

- Do not leave the unit in a location near heat sources, or in a place subject to direct sunlight, excessive dust or sand, moisture, rain, mechanical shock, or in a car with its windows closed.
- Do not wind the headphones/earphones cord around the unit. The buttons may be kept pressed, causing unnecessary battery usage.
- Do not use cassettes longer than 90 minutes except for long continuous playback.
- If the unit has not been used for a long time, set it in the playback mode to warm it up for a few minutes before inserting a cassette.
- (FX261SP only) Keep TV sets, watches, or personal credit cards using magnetic coding away from the speaker system to prevent possible damage caused by the magnets in the speaker system.
- For cleaning the case, use a soft cloth slightly moistened with mild detergent solution. Do not use alcohol, benzine or thinner.

If you have any questions or problem concerning your Walkman, please consult your nearest Sony dealer.

Preparations

To Insert batteries

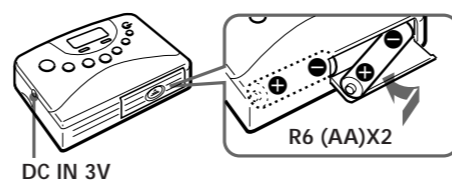

Battery life (approximate hours) (EIAJ*)

	Sony alkaline LR6 (SG)	Sony R6P (SR)
playback	24	7.5
radio	33	13

Using headphones/earphones

* Measured value by the standard of EIAJ (Electronic Industries Association of Japan). (Using a Sony HF series cassette tape)

Notes

- When the batteries become weak, the sound will be unstable or cannot be heard. In such case, replace both batteries.
- When replacing batteries, replace both batteries within 30 minutes; otherwise all the memories will be canceled.
- The battery life may shorten depending on the operation of the unit.
- For maximum performance we recommend that you use alkaline batteries.
- If the battery compartment lid comes off, attach it as shown.

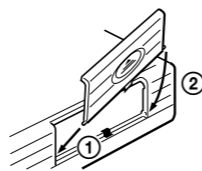

To use external power

- For house current: Connect AC-E30HG AC power adaptor (not supplied) to the DC IN 3V jack.



The polarity of the plug

- Specifications for AC-E30HG vary for each area. Check your local voltage and the shape of plug before purchasing.

When using headphones/earphones

Wear the "L" marked side to the left ear and the "R" marked side to the right ear.

To use the carrying case (FX269/FX267/ FX261 only)

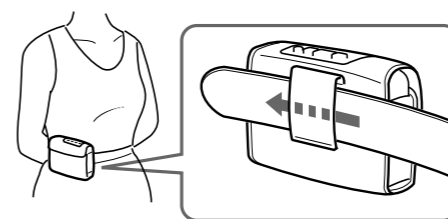

To use the bumper guard and chain (PSY02 only)



Note

Use of this chain may cause scratching of the unit in normal use.

Specifications

- Frequency range
FM: 65-74, 87.5-108 MHz (Eastern Europe)
87.5-108 MHz (Other countries)
AM: 530-1710kHz (North, Central, and South America)
531-1602 kHz (Other countries)
- Power requirements
3V DC batteries R6 (AA) x 2/External DC 3V power sources
- Speaker system (FX261SP only)
Full range, ϕ 57 mm
Nominal impedance: 8 ohms
Power handling capacity: 0.2 W + 0.2 W (rated)
0.4 W + 0.4 W (maximum)
- Dimensions
Approx. 115 x 90.5 x 34.4 mm ($4 \frac{3}{8}$ x $3 \frac{3}{8}$ x $1 \frac{3}{8}$ inches)
(w/h/d) incl. projecting parts and controls
Speaker system (FX261SP): Approx. 73 x 79 x 54 mm
(w/h/d) ($2 \frac{7}{8}$ x $3 \frac{1}{8}$ x $2 \frac{1}{4}$ inches)
- Mass
Approx. 150 g (5.3 oz)
Approx. 230 g (8.2 oz) incl. batteries, and a cassette
Speaker system (FX261SP): Approx. 100 g (3.6 oz.)
(per speaker) not incl. speaker cord
- Supplied accessories
Stereo headphones or earphones (1)
Carrying case (1) (FX269/FX267/FX261 only)
Bumper guard (1) (PSY02 only)
Chain (1) (PSY02 only)
Speaker system (1) (FX261SP only)

Design and specifications are subject to change without notice.

Location of parts and controls

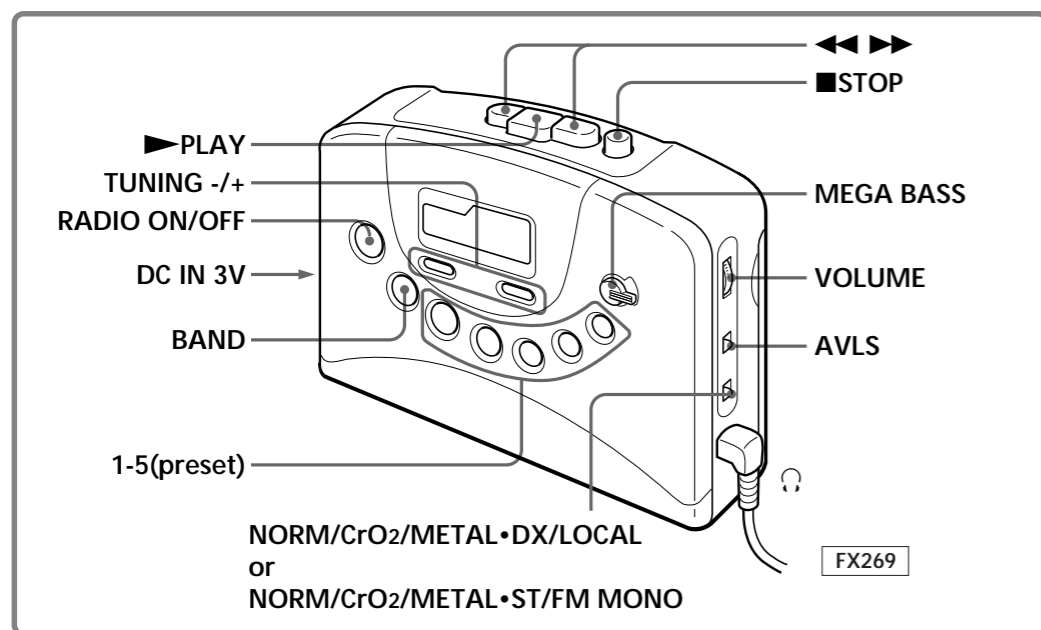

Playing a tape

- 1 Set NORM•CrO₂/METAL to match the tape type.

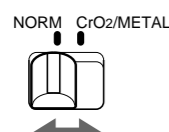

- 2 Insert a cassette and press \blacktriangleright PLAY.

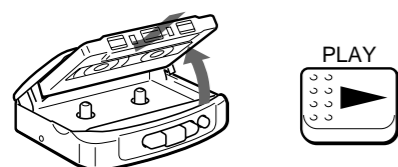

To	Press
Stop playback	\blacksquare
Fast-forward or rewind the tape	$\blacktriangleright\blacktriangleright$ or $\blacktriangleleft\blacktriangleleft$

To limit the maximum volume automatically

Set AVLS (Automatic Volume Limiter System) to LIMIT. The maximum volume is kept down to protect your ears, even if you turn the volume up. To cancel the AVLS function, set AVLS to NORM.

Note (FX261SP only)

While listening through the speaker system, set AVLS to NORM.

To emphasize sound (FX269/FX267/PSY02 only)

To emphasize deep bass sound, set the MEGA BASS to ON.

Notes

- When you set AVLS to LIMIT(FX269/FX267/PSY02 only):
- the MEGA BASS effect is reduced.
- turn down the volume, if the bass-boosted sound becomes distorted or unstable.
- Do not open the cassette holder while the tape is running.

Listening to the radio

- 1 Press RADIO ON/OFF.



- 2 Press BAND to select the band (FM1, FM2, FM3 or AM).

Each time you press the button, the display changes.

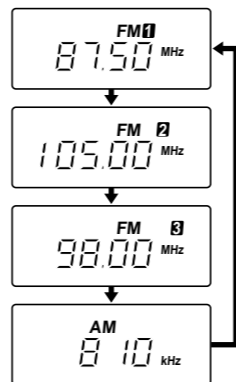

- 3 Press TUNING -/+ to tune to the station you want.

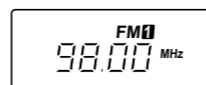

To turn off the radio

Press RADIO ON/OFF.

To tune the station quickly

Hold down TUNING -/+ in step 3. The frequency digits change quickly. When you release the button, the frequency digits change slowly. When the desired frequency digits appear, press TUNING -/+ again.

To improve broadcast reception

For FM, extend the headphones/earphones cord or adjust DX/LOCAL or ST/FM MONO.

For AM, reorient the unit itself.

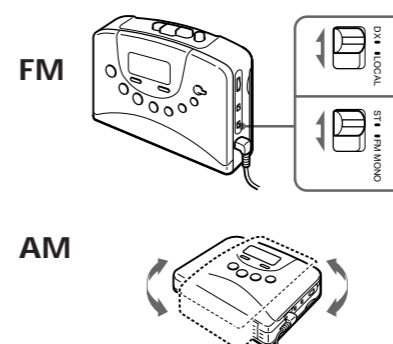

Note

If the broadcast becomes noisy when a cassette with a metallic shell or label is inserted, remove the cassette.

To preset radio stations

You can store radio stations into the unit's memory.

You can preset up to 20 radio stations, 5 for each FM1, FM2, FM3 or AM band.

- 1 Press RADIO ON/OFF.



- 2 Tune in the desired station by using the BAND and TUNING - or +.

- 3 Press a preset number (1-5) for 2 seconds, the displayed frequency will flash with a beep sound and the station is stored. If a station is already stored, the new station replaces the old one.

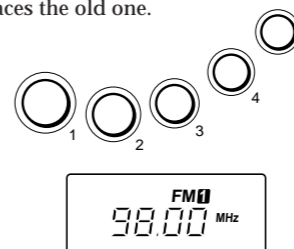

To play the preset radio stations

Press BAND to select the band, and then press 1-5 buttons to tune in a stored station.

Troubleshooting

The volume is not turned up.

- AVLS is set to LIMIT.
- The sound is unstable or no audio.
- Insert two R6 (size AA) batteries properly.
- Replace all batteries if they are weak.

The display shows incorrect information.

- The display may show incorrect information or the preset stations may not be recalled correctly when you use the unit for the first time, or when you have left the unit without batteries for a long time. In these cases, turn the tape and radio off and then press BAND for about 10 seconds, you will hear a beep sound through the headphones/earphones and the memories of all the preset stations will be canceled. Reset these functions again.

Poor tape playback quality.

- Clean the headphones/earphones plug.
- Dirty head. Clean the unit with a cotton swab slightly moistened with cleaning fluid or alcohol.

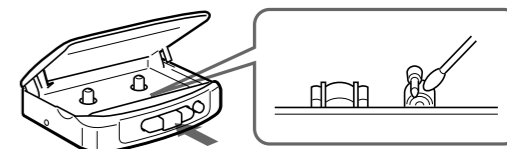

Listening through the speakers (FX261SP only)

Connect the supplied speaker system to the Ω jack as illustrated.

To adjust the volume, adjust the VOLUME control on the Walkman.

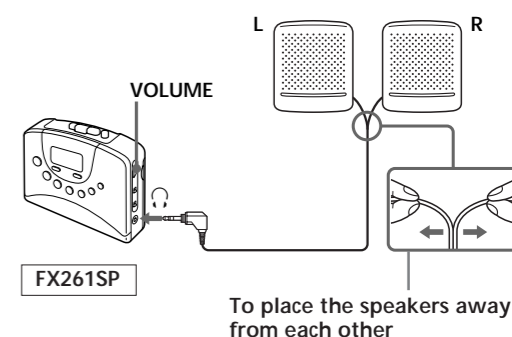

Note

Be sure to set AVLS to NORM when using the speaker system.

To carry the speakers

Wind the speaker cord.

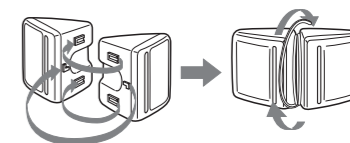

A pleine puissance, l'écoute prolongée du baladeur peut endommager l'oreille de l'utilisateur.

CONSEILS DE SECURITE POUR L'APPAREIL

AVERTISSEMENT

- Afin d'éviter tout risque d'incendie ou de choc électrique, ne pas exposer cet appareil à la pluie ni à l'humidité.
- N'écoutez pas avec un casque ou des écouteurs pendant la conduite d'une voiture, d'un vélo ou de tout véhicule motorisé. Cela peut être dangereux et c'est en outre interdit dans certains pays. Il peut être également dangereux d'écouter par le casque ou les écouteurs à volume élevé tout en marchant, spécialement aux croisements. Soyez toujours extrêmement prudent et cessez d'écouter par le casque ou les écouteurs dans les situations présentant des risques d'accident.
- Afin d'écartier tout risque de choc électrique, ne jamais ouvrir le coffret quand l'appareil est raccordé à l'alimentation secteur.

ATTENTION

- Évitez d'écouter par le casque ou les écouteurs à volume élevé. Les spécialistes de l'audition déconseillent une écoute continue à volume trop élevé. Si vous percevez un sifflement dans les oreilles, mieux vaut réduire le volume ou cesser d'écouter par le casque ou les écouteurs.
- Maintenez un volume modéré d'écoute. Vous pourrez ainsi entendre les sons extérieurs et ne gênez pas les personnes qui vous entourent.

REMARQUES SUR LES SOURCES D'ALIMENTATION

Afin d'éviter les risques de fuite d'électrolyte, d'incendie, d'endommagement, d'explosion et autres, veuillez vous conformer aux recommandations suivantes.

DANGER

- Ne pas transporter des piles sèches avec des pièces de monnaie ou d'autres objets métalliques. La mise en contact des bornes positive et négative d'une pile par un objet métallique peut générer de la chaleur.

AVERTISSEMENT

- Utilisez seulement l'adaptateur d'alimentation secteur recommandé (non fourni), à l'exclusion de tout autre. Vérifiez aussi la tension locale avant d'utiliser l'adaptateur secteur, afin d'éviter les courts-circuits.
- Pour débrancher l'adaptateur secteur, tirez sur la fiche et non pas sur le cordon.
- Ne rechargez pas une pile sèche.
- Vérifiez les pôles \oplus et \ominus des piles, et insérez les piles correctement, comme indiqué sur l'illustration de ce mode d'emploi.

Emplacement et nom des commandes

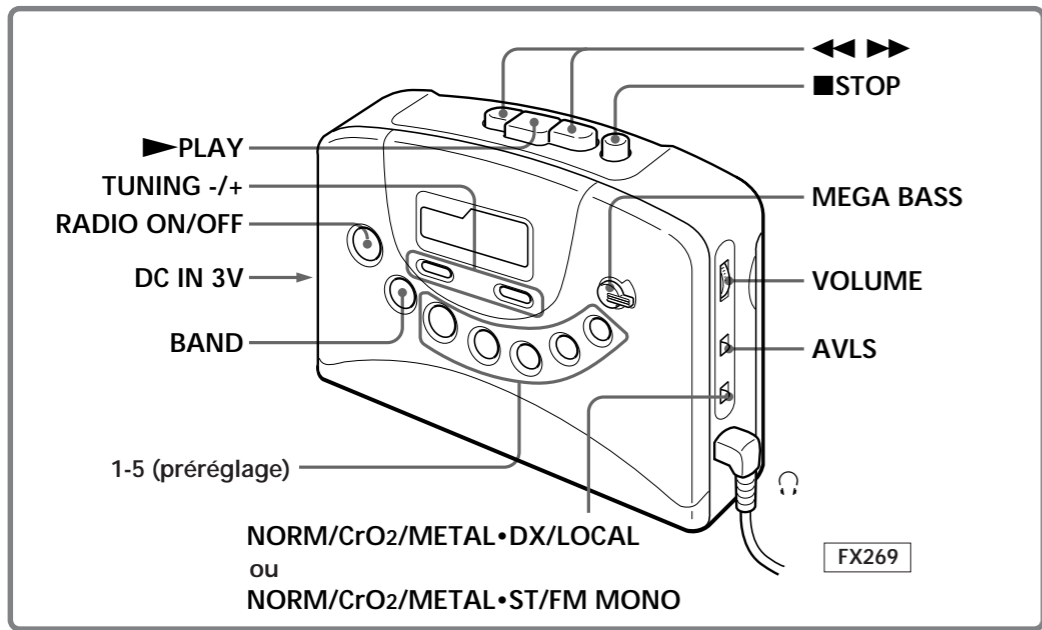

Lecture d'une cassette

- Réglez NORM•CrO₂/METAL en fonction du type de cassette utilisé.

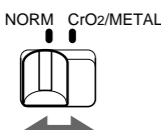

- Insérez une cassette et appuyez sur ►PLAY.

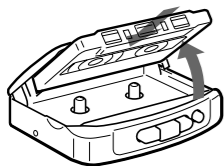

Pour	Appuyez sur
Arrêter la lecture	■
Avancer ou rembobiner la bande	►► ou ◀◀

ATTENTION

- Si le Walkman ne doit pas être utilisé pendant un certain temps, enlevez les piles pour éviter tout dommage causé par une fuite d'électrolyte ou par la corrosion.

A propos de ce mode d'emploi

Les instructions de ce mode d'emploi concernent les modèles WM-FX269, WM-FX267, WM-FX261, WM-FX261SP et WM-PSY02. Avant de commencer à lire, vérifiez le numéro de votre modèle. Le WM-FX269 est le modèle auquel se réfèrent les illustrations. Toute différence de fonctionnement est clairement indiquée dans le texte, par exemple, "FX269/FX267 seulement".

Précautions

- Ne pas laisser l'appareil près d'une source de chaleur, dans un endroit exposé au soleil, à une poussière intense, au sable, à l'humidité, à la pluie, à des chocs mécaniques, ni dans une voiture aux fenêtres closes.
- Ne pas enrouler le cordon du casque ou des écouteurs autour de l'appareil. Les touches pourraient être enclenchées, ayant pour effet une usure inutile des piles.
- Ne pas utiliser de cassettes de plus de 90 minutes sauf pour une lecture de longue durée.
- Si l'appareil n'a pas été utilisé pendant longtemps, mettez-le en mode de lecture pendant quelques minutes pour le chauffer avant d'insérer une cassette.
- (FX261SP seulement) Ne pas laisser le Walkman près d'un téléviseur, d'une montre ou de cartes de crédit à code magnétique, car les aimants du système acoustique risquent de les endommager.
- Pour nettoyer le coffret, utilisez un chiffon doux, légèrement imprégné d'une solution détergente neutre. Ne pas utiliser d'alcool, de benzine ni de diluant.

Pour toute question ou difficulté au sujet de ce Walkman, veuillez contacter votre revendeur Sony.

Préparatifs

Pour insérer les piles

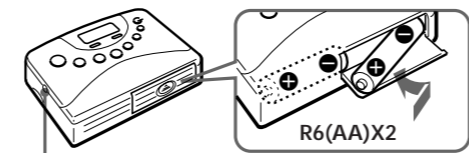

DC IN 3V

Autonomie des piles (approximative en heures) (EIAJ*)

	Alcalines Sony LR6 (SG)	Sony R6P (SR)
Lecture	24	7,5
Radio	33	13

Écoute par le casque ou les écouteurs

* Valeur mesurée selon les normes EIAJ (Electronic Industries Association of Japan), quand une cassette Sony de la série HF est utilisée.

Remarques

- Quand les piles sont faibles, le son est instable ou inaudible. Dans ce cas, remplacez toutes les piles par des neuves.
- Le remplacement des piles ne doit pas durer plus de 30 minutes, sinon les préréglages seront annulés.
- L'autonomie des piles peut être inférieure selon les conditions de fonctionnement du lecteur.
- Il est conseillé d'utiliser des piles alcalines pour garantir une performance optimale.
- Si le logement des piles se détache, rattachez-le comme indiqué.

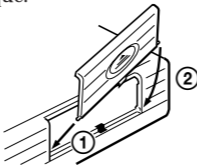

Pour utiliser une source externe

- Courant secteur: Raccordez l'adaptateur secteur AC-E30HG (non fourni) à la prise DC IN 3V.



- Les spécifications de l'adaptateur AC-E30HG varient selon les régions. Vérifiez la tension du courant secteur local et la forme de la fiche avant l'achat.

Ecoute de la radio

- Appuyez sur RADIO ON/OFF.



- Appuyez sur BAND pour sélectionner la gamme (FM1, FM2, FM3 ou AM). A chaque pression sur la touche, l'affichage change.

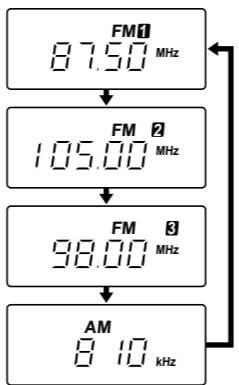

- Appuyez sur TUNING -/+ pour accorder la station souhaitée.

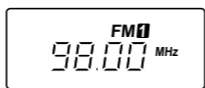

Pour éteindre la radio

Appuyez sur RADIO ON/OFF.

Pour accorder plus rapidement une station

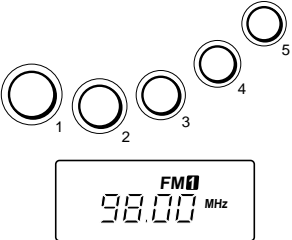
Appuyez en continu sur TUNING - et + à l'étape 3. Les chiffres indiquant la fréquence changent plus rapidement. Quand vous relâchez la touche, les chiffres changent plus lentement. Quand les chiffres correspondant à la fréquence recherchée apparaissent, appuyez une nouvelle fois sur TUNING -/+. 

Quand vous utilisez un casque ou des écouteurs

Mettez le côté marqué "L" sur l'oreille gauche et le côté marqué "R" sur l'oreille droite.

Pour utiliser l'étui de transport (FX269/FX267/FX261 seulement)

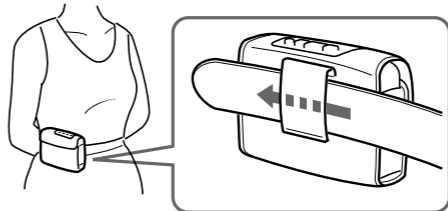

Pour utiliser le butoir de pare-chocs et la chaîne (PSY02 seulement)

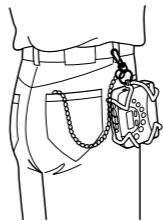

Remarque

L'utilisation de cette chaîne peut causer du bruit sur l'appareil même en cas d'emploi normal.

Spécifications

- Plage de fréquences**
FM: 65-74, 87,5-108 MHz (Europe de l'Est)
87,5-108 MHz (Autres pays)
AM: 530-1710kHz (Amérique du Nord, centrale et du Sud)
531-1602 kHz (Autres pays)
- Alimentation**
CC 3 V avec 2 piles R6 (AA)/Sources d'alimentation externe CC 3 V
- Système acoustique (FX261SP seulement)**
Pleine gamme, ø 57 mm
Impédance nominale: 8 ohms
Tenue en puissance: 0,2 W + 0,2 W (nominale)
0,4 W + 0,4 W (maximale)
- Dimensions**
Env. 115 x 90,5 x 34,4 mm (4 5/8 x 3 5/8 x 1 3/8 po.) (l/h/p)
parties saillantes et commandes comprises
Système acoustique (FX261SP): Env. 73 x 79 x 54 mm (l/h/p)(2 7/8 x 3 1/8 x 2 1/4 po.)
- Poids**
Env. 150 g (5,3 on.)
Env. 230g (8,2 on.) avec les piles et une cassette
Système acoustique (FX261SP): Env. 100 g (3,6 on.) (chaque haut-parleur) cordon non compris

- Accessoires fournis
Casque stéréo ou Ecouteurs stéréo (1)
Etui de transport (1) (FX269/FX267/FX261 seulement)
Butoir de pare-chocs (1) (PSY02 seulement)
Chaîne (1) (PSY02 seulement)
Système acoustique (1) (FX261SP seulement)

Pour les utilisateurs en France
En cas de remplacement du casque/écouteurs, référez-vous au modèle de casques/écouteurs adaptés à votre appareil et indiqué ci-dessous.
MDR-023

La conception et les spécifications peuvent être modifiées sans préavis.

Guide de dépannage

Le volume ne peut pas être augmenté.

- AVLS est réglé sur LIMIT.

Le son est instable ou pas de son.

- Insérez correctement les deux piles R6 (format AA).
- Remplacez toutes les piles si elles sont faibles.

Des informations inexactes sont affichées.

- Des informations inexactes peuvent apparaître et les stations préréglées peuvent ne pas être rappelées correctement lorsque vous utilisez l'appareil pour la première fois, ou si vous l'avez laissé longtemps sans piles. Si le cas se présente, arrêtez la cassette et la radio et appuyez sur BAND pendant plus de 10 secondes. Vous devez entendre un signal sonore par le casque ou les écouteurs. A ce moment toutes les stations préréglées sont effacées et vous devez les préréglager une nouvelle fois.

Mauvaise reproduction des cassettes.

- Nettoyez la fiche du casque ou des écouteurs.
- La tête est sale. Nettoyez les pièces de l'appareil avec un coton-tige légèrement imprégné d'un liquide de nettoyage ou d'alcool.

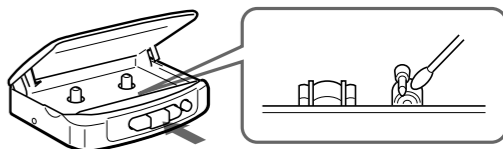

Ecoute par le système acoustique (FX261SP seulement)

Raccordez le système acoustique fourni à la prise , comme indiqué sur l'illustration.

Pour régler le volume, ajustez la commande VOLUME sur le Walkman.

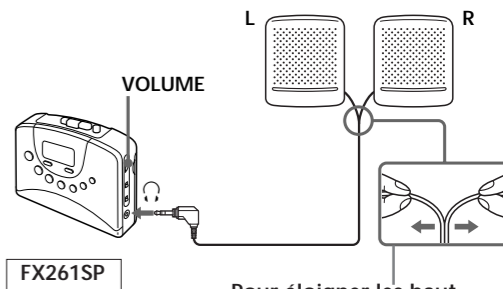

Pour éloigner les haut-parleurs l'un de l'autre.

Remarque

Veillez à régler AVLS sur NORM lorsque vous utilisez le système acoustique.

Pour transporter les haut-parleurs

Enroulez le cordon de haut-parleurs.

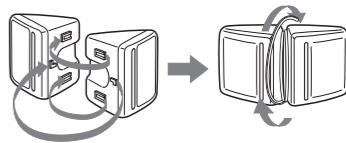

Free Manuals Download Website

<http://myh66.com>

<http://usermanuals.us>

<http://www.somanuals.com>

<http://www.4manuals.cc>

<http://www.manual-lib.com>

<http://www.404manual.com>

<http://www.luxmanual.com>

<http://aubethermostatmanual.com>

Golf course search by state

<http://golfingnear.com>

Email search by domain

<http://emailbydomain.com>

Auto manuals search

<http://auto.somanuals.com>

TV manuals search

<http://tv.somanuals.com>