

FM/AM Cassette Car Stereo

Operating Instructions _____ **GB**

Инструкция по эксплуатации _____ **RU**

For installation and connections, see the supplied installation/connections manual.
Перед установкой и подсоединениями прочитайте прилагаемую инструкцию по установке и подсоединению.

XR-F5100EE

© 2004 Sony Corporation

Download from [Www.Somanuals.com](http://www.Somanuals.com). All Manuals Search And Download.

Welcome !

Thank you for purchasing this Sony Cassette Player. You can enjoy its various features even more with:

- Optional CD/MD units (both changers and players)*¹.
- CD TEXT information (displayed when a CD TEXT disc*² is played on a connected optional CD unit with the CD TEXT function).
- **Supplied controller accessory**
Card remote commander RM-X115
- **Optional controller accessory**
Rotary commander RM-X4S

*¹ *This unit works with Sony products only.*

*² *A CD TEXT disc is an audio CD that includes information such as the disc name, artist name, and track names. This information is recorded on the disc.*

Table of Contents

Location of controls	4
Precautions	6
Notes on Cassettes	6

Getting Started

Resetting the unit	7
Detaching the front panel	7
Setting the clock	8

Cassette Player

Listening to a tape	9
Playing a tape in various functions	9

Radio

Storing stations automatically	
— Best Tuning Memory (BTM)	10
Receiving the stored stations	10
Storing only the desired stations	11
Storing station names	
— Station Memo	11
Tuning in a station through a list	
— List-up	12

Other Functions

Using the rotary commander	13
Adjusting the sound characteristics	14
Quickly attenuating the sound	14
Changing the sound and display settings	15
Setting the equalizer (EQ3)	16
Setting the Dynamic Soundstage Organizer (DSO)	17

CD/MD Unit (optional)

Playing a CD or MD	17
Display items	18
Playing tracks repeatedly	
— Repeat Play	19
Playing tracks in random order	
— Shuffle Play	19
Labeling a CD	
— Disc Memo	20
Locating a disc by name	
— List-up	21

Additional Information

Maintenance	21
Removing the unit	22
Specifications	23
Troubleshooting	24
Error displays/Messages	25

Location of controls

Refer to the pages listed for details.

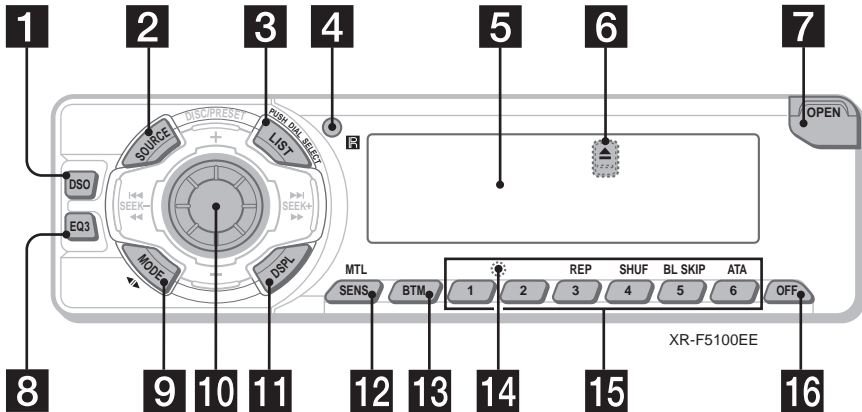

- 1 DSO button** 17
- 2 SOURCE (Power on/Radio/Tape/CD/MD) button**
To select the source.
- 3 LIST button** 11, 12, 20, 21
- 4 Receptor for the card remote commander**
- 5 Display window**
- 6 ▲ (eject) button** (located on the front side of the unit, behind the front panel) 9
- 7 OPEN button** 7, 9
- 8 EQ3 button** 16
- 9 MODE (◀▶) button**
To change operation.
- 10 Volume control dial/Select button**
Rotate to:
 - Adjust the volume.
 - Adjust settings.Press to:
 - Select items.
- 11 DSPL (display mode change) button** 8, 12, 15, 18, 20
- 12 SENS/MTL button** 9, 10, 11
- 13 BTM button** 10
- 14 RESET button** (located on the front side of the unit, behind the front panel) 7
- 15 Number buttons** 15
Tape:
 - ③: REP 9
 - ⑤: BL SKIP 9
 - ⑥: ATA 9Radio:
 - To store stations/receive stored stations.CD/MD:
 - ③: REP 19
 - ④: SHUF 19
- 16 OFF (Stop/Power off) button*** 7, 9, 17

*** Warning when installing in a car without an ACC (accessory) position on the ignition switch**
After turning off the ignition, be sure to press and hold **(OFF)** on the unit until the display disappears.
Otherwise, the display does not turn off and this causes battery drain.

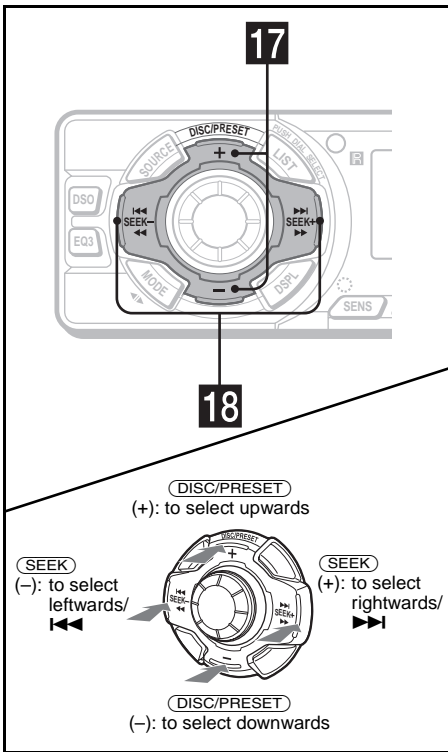

17 DISC (ALBUM)/PRESET buttons (+/-)
 To receive preset stations/change the disc*1, skip albums*2.

*1 When an optional CD/MD unit is connected.
 *2 Available only when an optional CD unit with the MP3 file control function is connected, and MP3 file is played.

18 SEEK buttons (-/+)

To skip tracks/fast-forward, reverse a track/tune in stations automatically, find a station manually/select a setting.

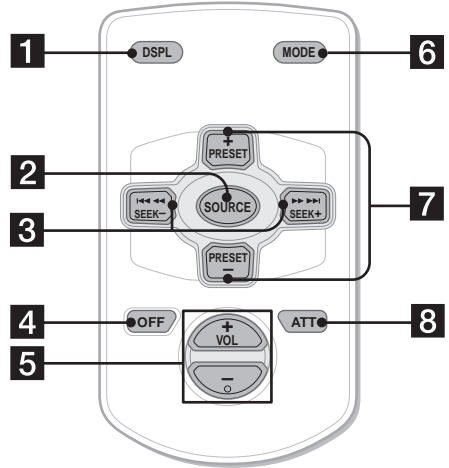

The corresponding buttons of the card remote commander control the same functions as those on this unit.

- 1** DSPL button
- 2** SOURCE button
- 3** SEEK (-/+) buttons
- 4** OFF button
- 5** VOL (+/-) buttons
- 6** MODE button
- 7** PRESET (DISC/ALBUM) (+/-) buttons
- 8** ATT button

Note

If the display disappears by pressing **OFF**, it cannot be operated with the card remote commander unless **SOURCE** on the unit is pressed, or a cassette tape is inserted to activate the unit first.

Tip

For details on how to replace the battery, see "Replacing the lithium battery" on page 22.

Precautions

- If your car was parked in direct sunlight, allow the unit to cool off before operating it.
- If no power is being supplied to the unit, check the connections first. If everything is in order, check the fuse.
- If no sound comes from the speakers of a 2-speaker system, set the fader control to the center position.
- When a tape is played back for a long period, the cassette may become warm because of the built-in power amplifier. However, this is not a sign of malfunction.

If you have any questions or problems concerning your unit that are not covered in this manual, please consult your nearest Sony dealer.

To maintain high sound quality

Be careful not to splash juice or other soft drinks onto the unit or tapes.



Notes on Cassettes

Cassette care

- Do not touch the tape surface of a cassette, as any dirt or dust will contaminate the heads.
- Keep cassettes away from equipment with built-in magnets such as speakers and amplifiers, as erasure or distortion on the recorded tape could occur.
- Do not expose cassettes to direct sunlight, extremely cold temperatures, or moisture.
- Slack in the tape may cause the tape to be caught in the machine. Before you insert the tape, use a pencil or similar object to turn the reel and take up any slack.

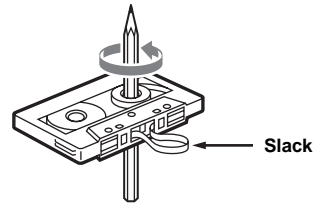

- Distorted cassettes and loose labels can cause problems when inserting or ejecting tapes. Remove or replace loose labels.



- The sound may become distorted while playing the cassette. The cassette player head should be cleaned after each 50 hours of use.

The use of cassettes longer than 90 minutes is not recommended except for long continuous play

The tape used for these cassettes is very thin and tends to stretch easily.

Frequent playing and stopping of these tapes may cause them to become entangled in the cassette deck mechanism.

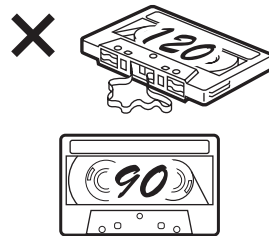

Getting Started

Resetting the unit

Before operating the unit for the first time, or after replacing the car battery or changing the connections, you must reset the unit. Remove the front panel and press the RESET button with a pointed object, such as a ballpoint pen.

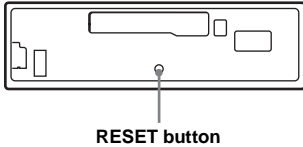

Note
Pressing the RESET button will erase the clock setting and some stored contents.

Detaching the front panel

You can detach the front panel of this unit to protect the unit from being stolen.

Caution alarm

If you turn the ignition switch to the OFF position without removing the front panel, the caution alarm will beep for a few seconds. If you connect an optional amplifier and do not use the built-in amplifier, the beep sound will be deactivated.

1 Press **OFF** *.

Tape playback or radio reception stops (the key illumination and display remain on).

* If your car has no ACC (accessory) position on the ignition switch, be sure to turn the unit off by pressing **OFF** until the display disappears to avoid car battery drain.

2 Press **OPEN**, then slide the front panel to the right, and gently pull out the left end of the front panel.

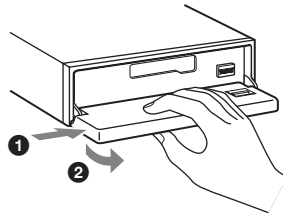

Notes

- If you detach the panel while the unit is still turned on, the power will turn off automatically to prevent the speakers from being damaged.
- Do not drop or put excessive pressure on the front panel and its display window.
- Do not subject the front panel to heat/high temperature or moisture. Avoid leaving it in a parked car or on a dashboard/rear tray.

Tip

When carrying the front panel with you, use the supplied front panel case.

continue to next page →

Attaching the front panel

Place hole (A) of the front panel onto the spindle (B) on the unit, then lightly push the left side in. Press (SOURCE) on the unit (or insert a cassette) to operate the unit.

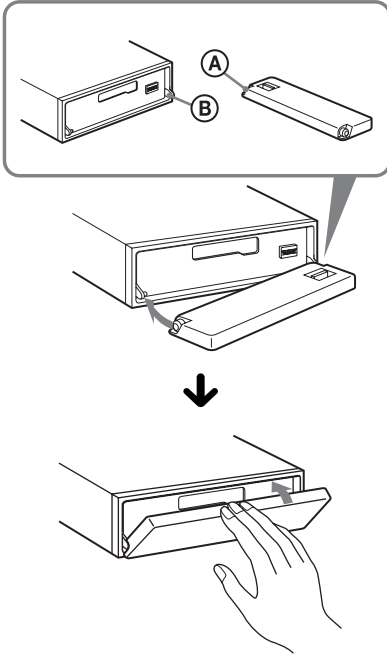

Note

Do not put anything on the inner surface of the front panel.

Setting the clock

The clock uses a 24-hour digital indication.

Example: To set the clock to 10:08

- 1 Press (DSPL) for 2 seconds.
The hour indication flashes.



- 1 Rotate the volume control dial to set the hour.
- 2 Press the select button.
The minute indication flashes.
- 3 Rotate the volume control dial to set the minute.

- 2 Press (DSPL).



The clock starts. After the clock setting is complete, the display returns to normal play mode.

Cassette Player

Listening to a tape

- 1** Press **(OPEN)** and insert a cassette.
Playback starts automatically.

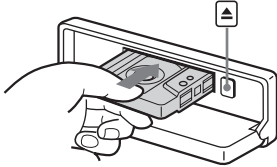

- 2** Close the front panel.

If a cassette is already inserted, press **(SOURCE)** repeatedly until "FWD" or "REV" appears to start playback.

FWD: The side facing up is played.

REV: The side facing down is played.

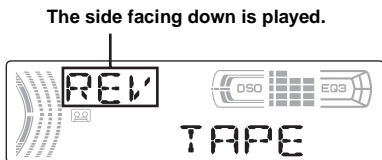

To	Press
Change the tape's playback direction	(MODE) (◀▶)
Stop playback	(OFF)
Eject the cassette	(OPEN) then ▲
Skip tracks	(SEEK) (◀◀▶▶)
– Automatic Music Sensor	[once for each track]
Fast-forward/reverse	(SEEK) (◀◀▶▶)
– Manual Search	[hold to desired point]

Note

The AMS function may not work when:

- the blanks between tracks are shorter than 4 seconds.
- there is noise between tracks.
- there are long sections of low volume or quiet sections.

Playing a tape in various functions

You can play the tape in various functions:

- **REP** (Repeat Play) repeats the current track.
- **BL SKIP** (Blank Skip) skips blanks longer than 8 seconds.
- **ATA** (Automatic Tuner Activation) turns on the tuner automatically when fast-winding the tape.
- **MTL** (Metal) lets you play a metal or CrO₂ tape.

During tape playback, press the desired function button repeatedly until "ON" in the display appears.

Function buttons

(3) : **REP**

(5) : **BL SKIP**

(6) : **ATA**

(SENS) : **MTL**

Example: ATA function

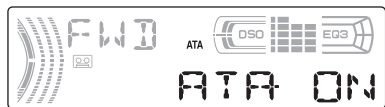

ATA function starts.

To return to normal play mode, select "OFF."

Radio

The unit can store up to 6 stations per band (FM1, FM2, FM3*, AM1 and AM2).

Caution

When tuning in stations while driving, use Best Tuning Memory to prevent accidents.

* FM3 tuning range is 65 to 74 MHz (at 30kHz step).

Storing stations automatically

— Best Tuning Memory (BTM)

The unit selects the stations with the strongest signals within the selected band, and stores them in the order of their frequency.

- 1 Press **(SOURCE)** repeatedly to select the radio.
- 2 Press **(MODE)** repeatedly to select the band.
- 3 Press **(BTM)** for 2 seconds.
The unit stores stations in the order of their frequencies on the number buttons.
A beep sounds when the setting is stored.

Notes

- If only a few stations can be received due to weak signals, some number buttons will retain their former settings.
- When a number is indicated in the display, the unit starts storing stations from the one currently displayed.

Receiving the stored stations

- 1 Press **(SOURCE)** repeatedly to select the radio.
- 2 Press **(MODE)** repeatedly to select the band.
- 3 Press the number button (**(1)** to **(6)**) on which the desired station is stored.

If preset tuning does not work

— Automatic tuning/Local Seek Mode

Automatic tuning:

Press **(SEEK (+))** or **(SEEK (-))** to search for the station.

Scanning stops when the unit receives a station. Repeat the operation until the desired station is received.

Local Seek Mode:

If the automatic tuning stops too frequently, press **(SENS)** repeatedly until “LOCAL-ON” appears.



Only the stations with relatively strong signals will be tuned in.

To cancel the local seek mode, press **(SENS)** twice when receiving FM.

Note

When receiving AM, to cancel the local seek mode, press **(SENS)** (“LOCAL-OFF” appears).

Tip

If you know the frequency of the station you want to listen to, press and hold **(SEEK (+))** or **(SEEK (-))** to locate the approximate frequency, then press **(SEEK (+))** or **(SEEK (-))** repeatedly to fine adjust to the desired frequency (manual tuning).

If FM stereo reception is poor

— Monaural Mode

During radio reception, press **(SENS)** repeatedly until “MONO-ON” appears.



The sound improves, but becomes monaural (“ST” disappears).

To return to normal radio reception mode, press **(SENS)** (“MONO-OFF” appears).

Tip

If FM broadcasts are difficult to hear, set DSO to “OFF” (page 17).

Storing only the desired stations

You can manually preset the desired stations on any chosen number button.

- 1 Press **(SOURCE)** repeatedly to select the radio.
- 2 Press **(MODE)** repeatedly to select the band.
- 3 Press **(SEEK (+))** or **(SEEK (-))** to tune in the station that you want to store.
- 4 Press the desired number button (**(1)** to **(6)**) for 2 seconds until “MEM” appears.
The number button indication appears in the display.

Note

If you try to store another station on the same number button, the previously stored station will be erased.

Storing station names

— Station Memo

You can assign a name to each radio station and store it in memory. The name of the station currently tuned in appears in the display. You can assign a name using up to 8 characters for a station.

Storing the station names

- 1 Tune in a station whose name you want to store.
- 2 Press **(LIST)** for 2 seconds.

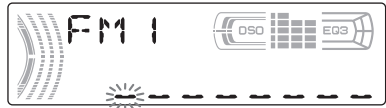

- 3 Enter the characters.

- 1 Press the volume control dial to select the desired character.

A ↔ B ↔ C ... ↔ 0 ↔ 1 ↔ 2 ...
↔ + ↔ - ↔ * ... ↔ _ * ↔ A

* (blank space)

- 2 Press the select button after locating the desired character.
The next character flashes.

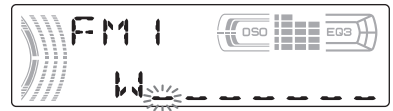

- 3 Repeat steps 1 and 2 to enter the entire name.
- 4 To return to normal radio reception mode, press **(LIST)** for 2 seconds.

Tip

Simply overwrite or enter “_” to correct or erase a character.

continue to next page →

Erasing the station name

- 1 Press **(SOURCE)** repeatedly to select the radio.
- 2 Press **(MODE)** repeatedly to select the band.
- 3 Press **(LIST)** for 2 seconds.
- 4 Press **(DSPL)** for 2 seconds.
The stored names will appear.
- 5 Press the volume control dial to select the station name you want to erase.
The name is erased.
Repeat steps 5 and 6 if you want to erase other names.
- 6 Press the select button for 2 seconds.
The name is erased.
- 7 Press **(LIST)** for 2 seconds.
The unit returns to normal radio reception mode.

Note

If you have already erased all of the station names, "NO DATA" appears in step 6.

Tuning in a station through a list

— List-up

- 1 During radio reception, press **(LIST)**.
The frequency appears in the display.



- 2 Press **(LIST)** repeatedly until you find the desired station.
- 3 Press **(SEEK (+))** or **(SEEK (-))** to tune in the desired station.

Other Functions

You can also control the unit (and optional CD/MD units) with a rotary commander (optional).

Using the rotary commander

First, attach the appropriate label depending on how you want to mount the rotary commander. The rotary commander works by pressing buttons and/or rotating controls.

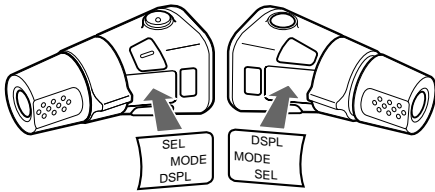

By pressing buttons

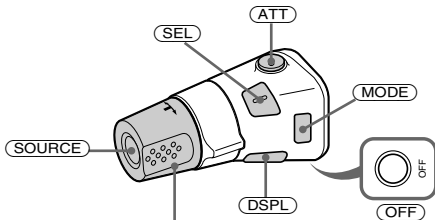

Rotate the VOL control to adjust the volume.

Press	To
(SOURCE)	Change the source (Radio/Tape/CD* ¹ /MD* ¹)/ Power on
(MODE)	Change operation (Radio band/Tape playback direction/CD unit* ¹ /MD unit* ¹)
(ATT)	Attenuate the sound
(OFF) * ²	Stop playback or radio reception/Power off
(SEL)	Adjust and select
(DSPL)	Change the display item

By rotating the control

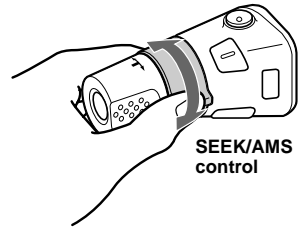

SEEK/AMS control

Rotate and release to:

- Locate the beginning of tracks on the tape.
- Tune in stations automatically.
- Skip tracks on the disc*¹.

Rotate, hold, and release to:

- Fast-wind the tape.
- Find a station manually.
- Fast-forward/reverse a track*¹.

Tip

To start playback while fast-winding the tape, press **(MODE)**.

By pushing in and rotating the control

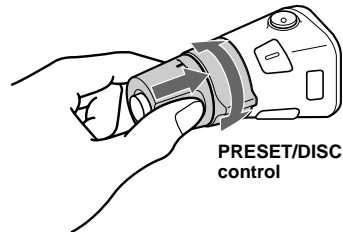

PRESET/DISC control

Push in and rotate the control to:

- Receive preset stations.
- Change discs during CD (MD) playback*¹.

During playback of a CD containing MP3 files*³

Push in and repeat rotating quickly to:

- Change discs one by one.

Push in, then rotate and hold to:

- Change albums*³.

*¹ Only if the corresponding optional equipment is connected.

*² If your car has no ACC (accessory) position on the ignition key switch, after turning off the ignition, be sure to press and hold **(OFF)** until the display disappears.

*³ Available only when an optional CD unit with the MP3 file control function is connected, and MP3 file is played.

continue to next page →

Changing the operative direction

The operative direction of controls is factory-set as shown below.

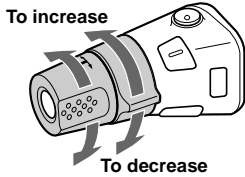

If you need to mount the rotary commander on the right hand side of the steering column, you can reverse the operative direction.

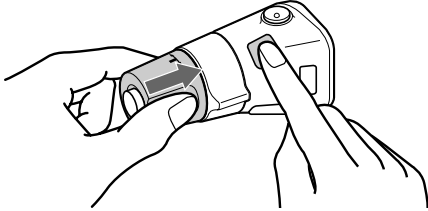

Press **SEL** for 2 seconds while pushing the VOL control.

Adjusting the sound characteristics

You can adjust the balance, fader, low pass filter and subwoofer volume.

1 Press the select button repeatedly until "BAL," "FAD," "LPF" or "SUB" appears.

Each time you press the select button, the item changes as follows:

LOW*1 → **MID***1 → **HI***1 →
BAL (left-right) → **FAD** (front-rear) →
LPF (low pass filter)*2*3 →
SUB (subwoofer volume)*2*4

*1 When EQ3 is activated (page 16).

*2 When "SUB" is selected (page 15).

*3 The cut off frequency is adjustable to 78 Hz, 125 Hz or OFF.

*4 The volume level is adjustable between -10 and +10 steps. (Below -10, "ATT" is displayed.)

2 Rotate the volume control dial to adjust the selected item.

Note

Adjust within 3 seconds after selecting the item.

Quickly attenuating the sound

(With the rotary commander or the card remote commander)

Press **ATT**.

After "ATT-ON" momentarily appears, "ATT" appears in the display.

To restore the previous volume level, press **ATT** again.

Tip

When the interface cable of a car telephone is connected to the ATT lead, the unit decreases the volume automatically when a telephone call comes in (Telephone ATT function).

Changing the sound and display settings

The following items can be set:

- REAR/SUB*¹ — to switch the audio output REAR or SUB.
 - Select “REAR” to output to a power amplifier.
 - Select “SUB” to output to a subwoofer.
- A.SCRL (Auto Scroll)*² (page 18).
- M.DSPL (Motion Display) — to turn the motion display on or off.
 - Select “ON” to activate the motion display (the moving pattern appears in the display).
 - Select “OFF” to deactivate the motion display.
- DEMO*¹ — to turn the demonstration display on or off.
 - Select “ON” to activate the demonstration display (The demonstration starts about 10 seconds after the unit is turned off).
 - Select “OFF” to deactivate the demonstration display.
- BEEP*³ — to turn the beeps on or off.
- DIM — to change the brightness of the display.
 - Select “ON” to dim the display.
 - Select “OFF” to deactivate the Dimmer.

Switching the REAR/SUB*¹

Press the select button and then rotate the volume control dial.

After 3 seconds, the display returns to normal play mode.

Selecting the desired item

Press the select button and the desired button simultaneously.

select button + **③**: **A.SCRL***²

select button + **④**: **M.DSPL**

select button + **④**: **DEMO***¹

select button + **⑥**: **BEEP***³

select button + **DSPL**: **DIM**

After the mode setting is complete, the display returns to normal play mode.

To cancel the item, press the select button and the desired button simultaneously again.

*¹ When the unit is turned off.

*² When an optional CD/MD unit is connected and played.

*³ The beep sound is output only when the built-in amplifier is used.

Setting the equalizer (EQ3)

You can select an equalizer curve for 7 music types (XPLOD, VOCAL, CLUB, JAZZ, NEW AGE, ROCK, CUSTOM and OFF (equalizer OFF)).

You can store a different equalizer setting for each source.

Selecting the equalizer curve

- 1 Press **(SOURCE)** to select a source (Radio, Tape, CD or MD).
- 2 Press **(EQ3)** repeatedly to select the desired equalizer curve.
Each time you press **(EQ3)**, the item changes.



To cancel the equalizing effect, select "OFF."

Adjusting the equalizer curve

You can store and adjust the equalizer settings for different tone ranges.

- 1 Press **(SOURCE)** to select a source (Radio, Tape, CD or MD).
- 2 Press **(EQ3)** repeatedly to select the desired equalizer curve.
- 3 Adjusting the equalizer curve.
 - 1 Press the select button repeatedly to select the desired tone range.
Each time you press the select button, the tone range changes.
LOW → MID → HI (→ BAL → FAD → LPF → SUB)
 - 2 Rotate the volume control dial to adjust to the desired volume level.
The volume level is adjustable by 1 dB steps from -10 dB to +10 dB.

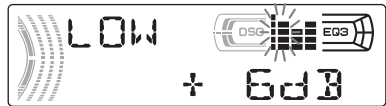

- 3 Repeat step 1 and 2 to adjust the equalizer curve.
To restore the factory-set equalizer curve, press the select button for 2 seconds.

Note

When EQ3 is set to "OFF," you cannot adjust the equalizer curve settings.

Setting the Dynamic Soundstage Organizer (DSO)

If your speakers are installed into the lower part of the doors, the sound will come from below and may not be clear.

The DSO (Dynamic Soundstage Organizer) function creates a more ambient sound as if there were speakers above the dashboard (virtual speakers).

You can store the DSO setting for each source.

DSO mode and image of virtual speakers

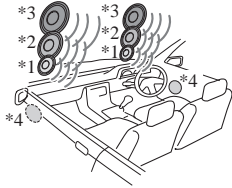

- *1 DSO-1
- *2 DSO-2
- *3 DSO-3
- *4 DSO-OFF

1 Press **(SOURCE)** to select a source (Radio, Tape, CD or MD).

2 Press **(DSO)** repeatedly until the desired DSO setting appears. Each time you press **(DSO)**, the DSO setting changes.



To cancel the DSO function, select "DSO-OFF." After 3 seconds, the display returns to normal play mode.

Notes

- Depending on the type of car interior or type of music, DSO may not have a desirable effect.
- If FM broadcasts are difficult to hear, set DSO to "OFF."

CD/MD Unit (optional)

This unit can control external CD/MD units (optional).

If you connect an optional CD unit with the CD TEXT function and the CUSTOM FILE function, the CD TEXT information will appear in the display when you play a CD TEXT disc.

If you connect MP3 playable CD units (eg. MP3 CD changer), you can play MP3 files; compressed audio files with quality sound.

Playing a CD or MD

1 Press **(SOURCE)** repeatedly to select "CD" or "MD (MS*1)."

2 Press **(MODE)** repeatedly until the desired unit appears. Playback starts.

To	Press
Stop playback	(OFF)
Skip tracks – Automatic Music Sensor	(SEEK) (◀▶) [once for each track]
Fast-forward/reverse – Manual Search	(SEEK) (◀▶) [hold to desired point]
Skip discs – Disc selection	(DISC/PRESET) (+/-) [once for each disc]
Skip albums*2 – Album selection	(DISC/PRESET) (+/-) [hold to desired point]

When the last file on the disc is over

The file number indication returns to "1," and playback restarts from the first file of the disc.

*1 MS: MG Memory Stick System-up Player MGS-X1

*2 Available only when an optional CD unit with the MP3 file control function is connected, and MP3 file is played.

continue to next page →

Cautions when connecting MGS-X1 and MD unit(s)

This unit recognizes MGS-X1 as an MD unit.

- When you want to play MGS-X1, press **(SOURCE)** to select "MS" or "MD." When "MS" appears in the source display, MGS-X1 starts to play. When "MD" appears in the source display, press **(MODE)** to select "MS," to start playback.
- When you want to play an MD unit, press **(SOURCE)** to select "MD" or "MS." If your desired MD unit appears in the source display, it starts to play. If "MS" or another MD unit appears in the source display, press **(MODE)** to select your desired MD unit, to start playback.

Notes when connecting MP3 playable CD unit(s)

- If a disc with no MP3 files (tracks) is inserted, "NO MUSIC" appears in the display and playback of the next disc starts.
- Before playing a track, this unit reads all track and album information on the disc. Depending on the track structure, it may take more than a minute before playback begins. During this time, "READ" is displayed. Play will automatically start when reading is complete.

Note

With an optional unit connected, playback of the same source will continue on to the optional CD/MD unit.

Display items

When the disc/album/track changes, any prerecorded title*¹ of the new disc/album/track is automatically displayed. (If the A.SCRL (Auto Scroll) function is set to "ON," names exceeding 8 characters will be scrolled (page 15).)

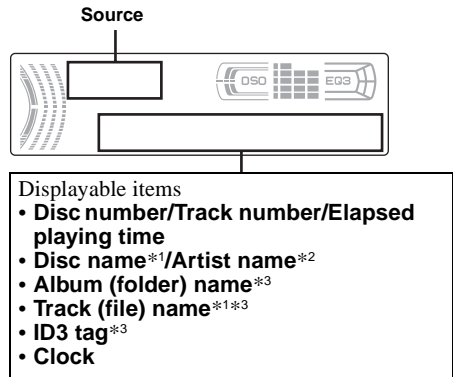

To Press

Switch display item **(DSPL)**

*¹ When pressing **(DSPL)**, "NO NAME" indicates that there is no Disc Memo (page 20) or no prerecorded name to display.

*² Only for CD TEXT discs with the artist name.

*³ Only for MP3 files.

Only track name/artist name/album name in ID3 tag is displayed.

When pressing **(DSPL)**, "NO ID3" indicates that there is no ID3 tag to display.

Notes

- Some characters cannot be displayed. Characters and signs which cannot be displayed appear as "*".
- For some CD TEXT discs or ID3 tags with very many characters, information may not scroll.
- This unit cannot display the artist name for each track of a CD TEXT disc.

Tips

- When the A.SCRL (Auto Scroll) function is set to "OFF" and the disc/album/track is changed, the disc/album/track name or ID3 tag does not scroll.
- When an MP3 file is played and the album is changed, the new album number is displayed.

Playing tracks repeatedly

— Repeat Play

You can select:

- REP-TRACK — to repeat the current track.
- REP-ALBM*¹ — to repeat the tracks in the current album.
- REP-DISC*² — to repeat the tracks in the current disc.

*¹ Available only when an optional CD unit with the MP3 file control function is connected, and MP3 file is played.

*² Available only when one or more optional CD/MD units are connected.

During playback, press (3) (REP) repeatedly until the desired setting appears in the display.

Repeat Play starts.

To return to normal play mode, select “REP-OFF.”

Playing tracks in random order

— Shuffle Play

You can select:

- SHUF-ALBM*¹ — to play the tracks in the current album in random order.
- SHUF-DISC — to play the tracks in the current disc in random order.
- SHUF-CHGR*² — to play the tracks in the current optional CD (MD) changer in random order.
- SHUF-ALL*³ — to play all the tracks in all connected CD (MD) units in random order.

*¹ Available only when an optional CD unit with the MP3 file control function is connected, and MP3 file is played.

*² Available only when one or more optional CD (MD) changers are connected.

*³ Available only when two or more optional CD (MD) units are connected.

During playback, press (4) (SHUF) repeatedly until the desired setting appears in the display.

Shuffle Play starts.

To return to normal play mode, select “SHUF-OFF.”

Note

“SHUF-ALL” will not shuffle tracks between CD units and MD units.

Labelling a CD

— Disc Memo (When connecting a CD unit with the CUSTOM FILE function)

You can label each disc with a custom name (Disc Memo). You can enter up to 8 characters for a disc. If you label a CD, you can locate the disc by name (page 21).

1 Start playing the disc you want to label in a CD unit with the CUSTOM FILE function.

2 Press **(LIST) for 2 seconds.**



The unit will repeat the disc during the labelling procedure.

3 Enter the characters.

1 Rotate the volume control dial to select the desired character.

A ↔ B ↔ C ... ↔ 0 ↔ 1 ↔ 2 ...
↔ + ↔ - ↔ * ... ↔ - * ↔ A

* (blank space)

2 Press the select button after locating the desired character.

The next character flashes.



3 Repeat steps 1 and 2 to enter the entire name.

4 To return to normal play mode, press **(LIST) for 2 seconds.**

Tips

- Simply overwrite or enter “ - ” to correct or erase a character.
- You can label CDs on a unit without the CUSTOM FILE function if that unit is connected along with a CD unit that has the function. The Disc Memo will be stored in the memory of the CD unit with the CUSTOM FILE function.

Note

REP-TRACK/SHUF play is suspended until the name edit is complete.

Viewing the Disc Memo

As a display item, the Disc Memo always takes priority over any original CD TEXT information.

To	Press
View	(DSPL) during CD/CD TEXT disc playback

Tip

Other items can be displayed (page 18).

Erasing the Disc Memo

1 Press **(SOURCE) repeatedly to select “CD.”**

2 Press **(MODE) repeatedly to select the CD unit storing the Disc Memo.**

3 Press **(LIST) for 2 seconds.**

4 Press **(DSPL) for 2 seconds.**
The stored names will appear.

5 Rotate the volume control dial to select the disc name you want to erase.

6 Press the select button for 2 seconds.
The name is erased.

Repeat steps 5 and 6 if you want to erase other names.

7 Press **(LIST) for 2 seconds.**

The unit returns to normal play mode.

Notes

- When the Disc Memo for a CD TEXT disc is erased, the original CD TEXT information is displayed.
- If you cannot find the Disc Memo you want to erase, try selecting a different CD unit in step 2.

Locating a disc by name

— List-up (When connecting a CD unit with the CD TEXT/CUSTOM FILE function, or an MD unit)

You can use this function for discs that have been assigned custom names*1 or for CD TEXT discs*2.

*1 Locating a disc by its custom name: when you assign a name for a CD (page 20) or an MD.

*2 Locating discs by the CD TEXT information: when you play a CD TEXT disc on a CD unit with the CD TEXT function.

1 During playback, press **(LIST)**.

The name assigned to the current disc appears in the display.

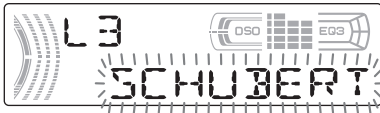

2 Press **(LIST)** repeatedly until you find the desired disc.

3 Press **(SEEK (+))** or **(SEEK (-))** to play the disc.

Notes

- Once a disc name has been displayed for 5 seconds, the display goes back to its normal playback mode.
- If there are no discs in the magazine, "NO DISC" appears in the display.
- If a disc has not been assigned a custom file, "NO NAME" appears in the display.
- The information appears only in upper case. There are also some letters which cannot be displayed.

Additional Information

Maintenance

Fuse replacement

When replacing the fuse, be sure to use one matching the amperage rating stated on the original fuse. If the fuse blows, check the power connection and replace the fuse. If the fuse blows again after replacement, there may be an internal malfunction. In such a case, consult your nearest Sony dealer.

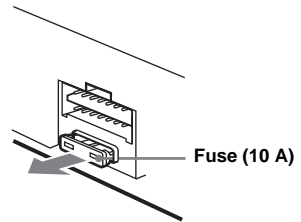

Warning

Never use a fuse with an amperage rating exceeding the one supplied with the unit as this could damage the unit.

Cleaning the connectors

The unit may not function properly if the connectors between the unit and the front panel are not clean. In order to prevent this, detach the front panel (page 7) and clean the connectors with a cotton swab dipped in alcohol. Do not apply too much force. Otherwise, the connectors may be damaged.

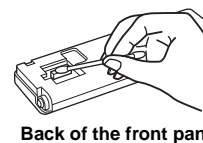
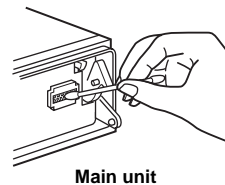

continue to next page →

Notes

- For safety, turn off the ignition before cleaning the connectors, and remove the key from the ignition switch.
- Never touch the connectors directly with your fingers or with any metal device.

Replacing the lithium battery

Under normal conditions, battery will last approximately 1 year. (The service life may be shorter, depending on the conditions of use.) When the battery becomes weak, the range of the card remote commander becomes shorter. Replace the battery with a new CR2025 lithium battery. Use of any other battery may present a risk of fire or explosion.

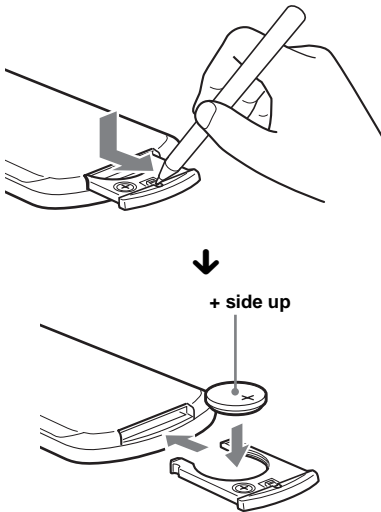

Notes on lithium battery

- Keep the lithium battery out of the reach of children. Should the battery be swallowed, immediately consult a doctor.
- Wipe the battery with a dry cloth to assure a good contact.
- Be sure to observe the correct polarity when installing the battery.
- Do not hold the battery with metallic tweezers, otherwise a short-circuit may occur.

WARNING

Battery may explode if mistreated.
Do not recharge, disassemble, or dispose of in fire.

Removing the unit

1 Remove the protection collar.

- 1 Detach the front panel (page 7).
- 2 Engage the release keys together with the protection collar.

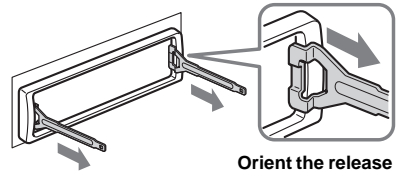

Orient the release key correctly.

- 3 Pull out the release keys to remove the protection collar.

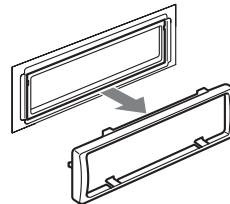

2 Remove the unit.

- 1 Insert both release keys together until they click.

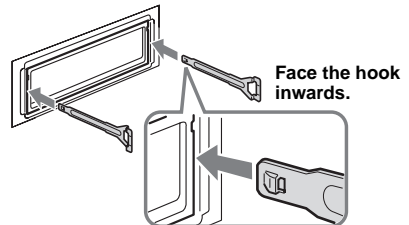

- 2 Pull the release keys to unseat the unit.

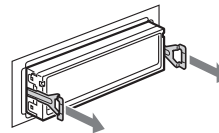

- 3 Slide the unit out of the mounting.

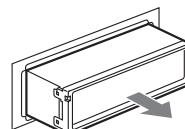

Specifications

Cassette Player section

Tape track	4-track 2-channel stereo
Wow and flutter	0.08 % (WRMS)
Frequency response	30 – 18,000 Hz
Signal-to-noise ratio	

Cassette type

TYPE II, IV	61 dB
TYPE I	58 dB

Tuner section

FM

Tuning range	FM1/FM2: 87.5 – 108 MHz (at 50 kHz step) FM3: 65 – 74 MHz (at 30 kHz step)
Aerial terminal	External aerial connector
Intermediate frequency	10.7 MHz/450 kHz
Usable sensitivity	9 dBf
Selectivity	75 dB at 400 kHz
Signal-to-noise ratio	67 dB (stereo), 69 dB (mono)
Harmonic distortion at 1 kHz	0.5 % (stereo), 0.3 % (mono)
Separation	35 dB at 1 kHz
Frequency response	30 – 15,000 Hz

AM

Tuning range	531 – 1,602 kHz
Aerial terminal	External aerial connector
Intermediate frequency	10.7 MHz/450 kHz
Sensitivity	30 μ V

Power amplifier section

Outputs	Speaker outputs (sure seal connectors)
Speaker impedance	4 – 8 ohms
Maximum power output	52 W \times 4 (at 4 ohms)

General

Outputs	Audio output terminals (rear/sub switchable) Power aerial relay control terminal Power amplifier control terminal Telephone ATT control terminal Remote controller input terminal BUS control input terminal BUS audio input terminal Aerial input terminal
Inputs	Low: ± 10 dB at 60 Hz (XPLOD) Mid: ± 10 dB at 1 kHz (XPLOD) High: ± 10 dB at 10 kHz (XPLOD)
Tone controls	12 V DC car battery (negative earth)
Power requirements	Approx. 178 \times 50 \times 177 mm (w/h/d)
Dimensions	Approx. 182 \times 53 \times 161 mm (w/h/d)
Mounting dimensions	Approx. 1.2 kg
Mass	Card remote commander RM-X115 Parts for installation and connections (1 set) Front panel case (1)
Supplied accessories	Rotary commander RM-X4S BUS cable (supplied with an RCA pin cord) RC-61 (1 m), RC-62 (2 m)
Optional accessories	CD changer (10 discs) CDX-757MX MD changer (6 discs) MDX-66XLP Source selector XA-C30 AUX-IN Selector XA-300
Optional equipment	

Note

This unit cannot be connected to a digital preamplifier or an equalizer which is Sony BUS system compatible.

Design and specifications are subject to change without notice.

Troubleshooting

The following checklist will help you remedy problems you may encounter with your unit. Before going through the checklist below, check the connection and operating procedures.

General

No sound.

- Rotate the volume control dial to adjust the volume.
- Cancel the ATT function.
- Set the fader control to the centre position for a 2-speaker system.
- You tried to play back MP3 files with an optional CD unit which is incompatible with MP3.
→ Play back with a Sony MP3 compatible CD unit, such as the CDX-757MX.

The contents of the memory have been erased.

- The RESET button has been pressed.
→ Store again into the memory.
- The power lead or battery has been disconnected.
- The power connecting lead is not connected properly.

No beep sound.

- The beep sound is cancelled (page 15).
- An optional power amplifier is connected and you are not using the built-in amplifier.

The display disappears from/does not appear in the display window.

- The display disappears if you press and hold (OFF).
→ Press and hold (OFF) again until the display appears.
- Remove the front panel and clean the connectors. For details, see "Cleaning the connectors" on page 21.

Stored stations and correct time are erased.

The fuse has blown.

Makes noise when the ignition key is in the ON, ACC, or OFF position.

The leads are not matched correctly with the car's accessory power connector.

No power is being supplied to the unit.

- Check the connection. If everything is in order, check the fuse.
- The car does not have an ACC position.
→ Press (SOURCE) (or insert a cassette) to turn on the unit.

The power is continuously supplied to the unit.

The car does not have an ACC position.

The power aerial does not extend.

The power aerial does not have a relay box.

Tape playback

The sound is distorted.

The tape head is contaminated.
→ Clean the head with a commercially available dry-tape cleaning cassette.

The AMS does not operate correctly.

- There is noise in the space between tracks.
- A blank space is too short (less than 4 seconds).
- A long pause, or a passage of low frequencies or very low sound level is treated as a blank space.

Radio reception

Presets tuning is not possible.

- Store the correct frequency in the memory.
- The broadcast signal is too weak.

The stations cannot be received.

The sound is hampered by noises.

- Connect a power aerial control lead (blue) or accessory power supply lead (red) to the power supply lead of a car's aerial booster (only when your car has built-in FM/AM aerial in the rear/side glass).
- Check the connection of the car aerial.
- The auto aerial will not go up.
→ Check the connection of the power aerial control lead.
- Check the frequency.
- When the DSO mode is on, the sound is sometimes hampered by noises.
→ Set the DSO mode to "OFF" (page 17).

Automatic tuning is not possible.

- The local seek mode is set to "ON."
→ Set the local seek mode to "OFF" (page 10).
- The broadcast signal is too weak.
→ Perform manual tuning.

The "ST" indication flashes.

- Tune in the frequency accurately.
- The broadcast signal is too weak.
→ Set the monaural reception mode to "ON" (page 11).

A programme broadcast in stereo is heard in monaural.

The unit is in monaural reception mode.
→ Cancel monaural reception mode (page 11).

CD/MD playback

The sound skips.

Dirty or defective disc.

Error displays/Messages

Error displays

(For this unit and optional CD/MD changers)

The following indications will flash for about 5 seconds, and an alarm sound will be heard.

BLANK*1

No tracks have been recorded on an MD*2.
→ Play an MD with recorded tracks on it.

ERROR*1

- A CD is dirty or inserted upside down*2.
→ Clean or insert the CD correctly.
- A CD/MD cannot play because of some problem.
→ Insert another CD/MD.

FAILURE

The connection of speakers/amplifiers is incorrect.
→ See the installation guide manual of this model to check the connection.

NO DISC

No disc is inserted in the CD/MD unit.
→ Insert discs in the CD/MD unit.

NO MAG

The disc magazine is not inserted in the CD unit.
→ Insert the magazine in the CD unit.

NO MUSIC

A CD which is not a music file is inserted in the MP3 playable CD unit.
→ Insert a music CD in the MP3 playable CD unit.

NOTREADY

The lid of the MD unit is open or the MDs are not inserted properly.
→ Close the lid or insert the MDs properly.

OFFSET

There may be an internal malfunction.
→ Check the connection. If the error indication remains on in the display, consult your nearest Sony dealer.

RESET

The CD/MD unit cannot be operated because of some problem.
→ Press the RESET button on the unit.

*1 When an error occurs during playback of a CD or MD, the disc number of the CD or MD does not appear in the display.

*2 The disc number of the disc causing the error appears in the display.

continue to next page →

Messages

L.SEEK +/-

The local seek mode is on during automatic tuning (page 10).

“LLLL” or “RRRR”

You have reached the beginning or the end of the disc and you cannot go any further.

If these solutions do not help improve the situation, consult your nearest Sony dealer.

Поздравляем с покупкой!

Благодарим Вас за то, что Вы остановили свой выбор на этом кассетном проигрывателе Sony. Данный проигрыватель имеет ряд новых характеристик:

- **Дополнительные проигрыватели компакт-/мини-дисков** (как обычные, так и с возможностью смены дисков)*1.
- **Информация CD TEXT** (отображаемая, когда диск с CD TEXT*2 воспроизводится на подключенном дополнительном проигрывателе компакт-дисков с функцией CD TEXT).
- **Прилагаемое вспомогательное устройство для управления** Пульт дистанционного управления RM-X115
- **Дополнительное вспомогательное устройство для управления** Поворотный дистанционный переключатель RM-X4S

*1 Данное устройство работает только в комплекте с изделиями фирмы Sony.

*2 Диск с CD TEXT - это звуковой компакт-диск, содержащий такую информацию, как название диска, имя исполнителя и названия композиций. Эта информация записана на диске.



Кассетная стереофоническая автомагнитола с диапазоном FM/AM

Сделано в Таиланде

Изготовитель: Сони Корпорейшн

Адрес: 6-7-35 Киташинагава, Шинагава-ку,
Токио 141-0001, Япония

Содержание

Расположение органов управления . . .	4
Меры предосторожности	6
Кассеты	6

Начало работы

Сброс параметров устройства	7
Снятие передней панели	8
Установка часов	9

Кассетный проигрыватель

Прослушивание кассеты	9
Воспроизведение кассеты при работе различных функций	10

Радиоприемник

Автоматическое сохранение радиостанций в памяти — Память оптимальной настройки (VFM)	11
Прием радиостанций, сохраненных в памяти	11
Сохранение в памяти только необходимых радиостанций	12
Сохранение названий радиостанций — Память станций	12
Настройка радиостанций по списку — Именной поиск	13

Другие функции

Использование поворотного дистанционного переключателя . . .	14
Подстройка характеристик звука . . .	16
Резкое уменьшение громкости	16
Изменение параметров звука и дисплея	17
Настройка эквалайзера (EQ3)	18
Настройка Dynamic Soundstage Organizer (DSO)	19

Проигрыватель компакт-дисков/ мини-дисков (дополнительный)

Воспроизведение компакт- или мини-диска	19
Надписи на дисплее	21
Повторное воспроизведение композиций — Повтор воспроизведения	22
Воспроизведение композиций в случайной последовательности — Перетасованное воспроизведение	22
Маркировка компакт-диска — Информация о диске	23
Поиск диска по названию — Именной поиск	24

Дополнительная информация

Уход за аппаратом	25
Извлечение устройства	26
Технические характеристики	28
Устранение неполадок	29
Индикация/сообщения об ошибках	31

Расположение органов управления

Подробнее см. на указанных страницах.

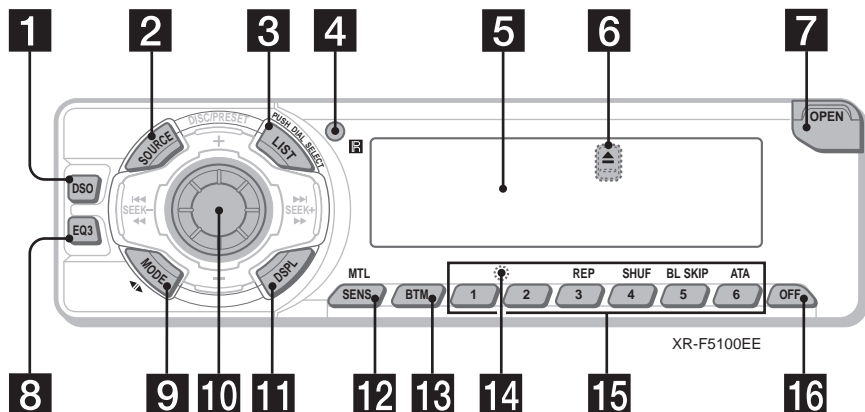

1 Кнопка DSO 19

2 Кнопка SOURCE (Питание вкл/кассета/радио/компакт-диск/мини-диск)
Для выбора источника.

3 Кнопка LIST 12, 13, 23, 24

4 Датчик пульта дистанционного управления

5 Окно дисплея

6 Кнопка \triangle (извлечение)
(расположена под передней панелью)
9, 10

7 Кнопка OPEN 8, 9, 10

8 Кнопка EQ3 18

9 Кнопка MODE (\blacktriangleleft | \blacktriangleright)

Для смены режима.

10 Регулятор громкости/кнопка выбора

Поверните, чтобы:

– Отрегулировать громкость.

– Настроить параметры.

Нажмите, чтобы:

– Выбрать элементы.

11 Кнопка DSPL (изменение режима дисплея) 9, 13, 17, 21, 23, 24

12 Кнопка SENS/MTL 10, 11, 12

13 Кнопка BTM 11

14 Кнопка RESET (расположена под передней панелью) 7

15 Номерные кнопки 17

Кассета:

③: REP 10

⑤: BL SKIP 10

⑥: ATA 10

Радиоприемник:

Для сохранения радиостанций в памяти/приема радиостанций,

хранящихся в памяти.

Компакт-диск/мини-диск:

③: REP 22

④: SHUF 22

16 Кнопка OFF (Стоп/Питание выкл)*
8, 10, 20

*** Соблюдайте осторожность, выполняя установку в автомобиле, в котором нет положения АСС (для подключения аппаратуры) в замке зажигания**

После выключения зажигания обязательно нажмите кнопку (OFF) на аппарате и удерживайте ее нажатой, пока не погаснет дисплей.

Если этого не сделать, дисплей не отключится, что может привести к разрядке аккумулятора.

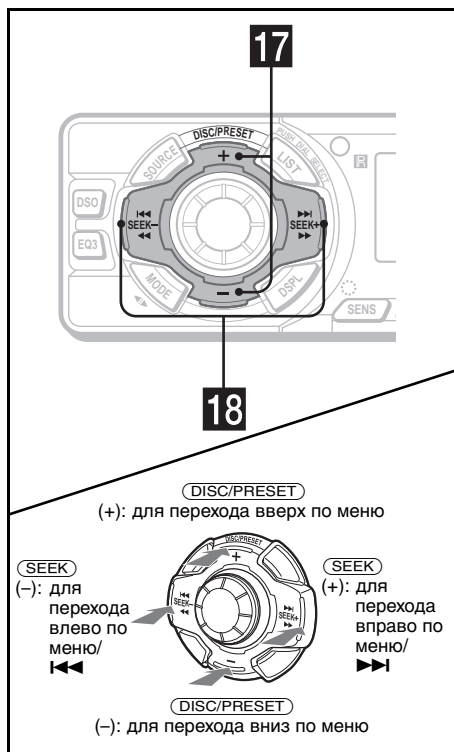

17 Кнопки DISC (ALBUM)/PRESET (+/-)

Для приема настроенных станций/
смены диска*¹, пропуска альбомов*².

*¹ Когда подключено дополнительное
устройство для компакт-/мини-дисков.

*² Возможно только при подключении
дополнительного устройства для компакт-
дисков, имеющего функцию управления
файлами MP3, и воспроизведении файла
MP3.

18 Кнопки SEEK (-/+)

Для пропуска дорожек/ускоренной
перемотки вперед, реверса дорожки/
автоматической настройки на станции,
поиска станций вручную/выбора
параметра.

Пульт дистанционного управления RM-X115

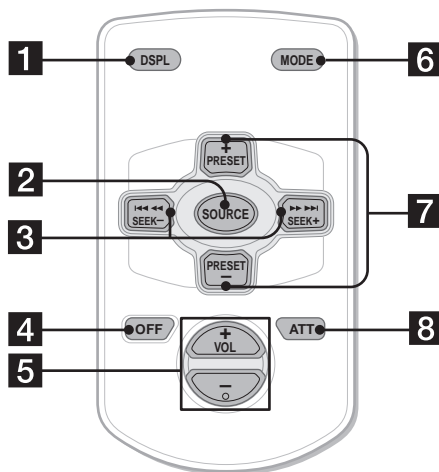

Кнопки на пульте дистанционного
управления с такими же
обозначениями, что и на устройстве,
управляют теми же функциями.

- 1 Кнопка DSPL
- 2 Кнопка SOURCE
- 3 Кнопки SEEK (-/+)
- 4 Кнопка OFF
- 5 Кнопки VOL (+/-)
- 6 Кнопка MODE
- 7 Кнопки PRESET (DISC/ALBUM) (+/-)
- 8 Кнопка ATT

Примечание

Если дисплей выключается нажатием кнопки
(OFF), им невозможно будет управлять с
помощью пульта дистанционного управления,
пока на устройстве не будет нажата кнопка
(SOURCE) или сначала не будет вставлена
кассета для приведения устройства в активное
состояние.

Совет

Подробные инструкции по замене батарейки см. в
разделе см. раздел "Замена литиевой батарейки"
на стр. 26.

Меры предосторожности

- Если автомобиль был припаркован в солнечном месте, не включайте устройство до тех пор, пока оно не охладится.
- Если на аппарат не подается питание, сначала проверьте соединения. Если все соединения выполнены правильно, проверьте предохранитель.
- Если система с 2 громкоговорителями не воспроизводит никакого звука, установите регулятор фейдера в среднее положение.
- Кассета может нагреваться после длительного воспроизведения из-за встроенного усилителя мощности. Однако это не является признаком неисправности.

В случае возникновения вопросов или проблем, касающихся данного устройства, которые не описаны в данном руководстве, обратитесь к ближайшему дилеру Sony.

Для поддержания высокого качества звука

Будьте осторожны и не проливайте сок или другие напитки на аппарат или кассеты.

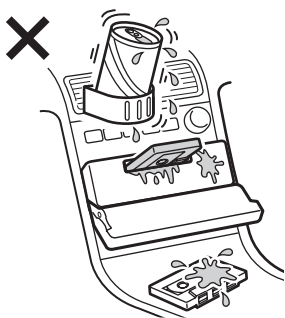

Кассеты

Уход за кассетами

- Не прикасайтесь к ленте в кассете, поскольку пыль или грязь затем попадет на головки.
- Не храните кассеты рядом с оборудованием, в котором имеются сильные магниты (например, громкоговорители или усилители), поскольку это может привести к ухудшению качества записи на кассете или к ее стиранию.
- Не подвергайте кассеты воздействию прямых солнечных лучей, слишком высокой или низкой температуры или влажности.
- Слабое натяжение ленты может привести к ее застреванию в лентопротяжном механизме. Перед вставкой кассеты подтяните ленту, повернув колесико кассеты с помощью карандаша или аналогичного предмета.

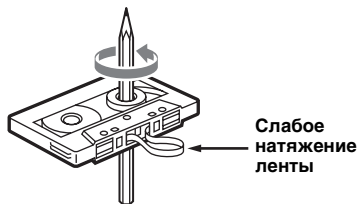

- Деформированные кассеты и отклеившиеся наклейки могут затруднить установку или извлечение кассет. Удалите или замените отклеившиеся наклейки.



- Во время воспроизведения кассеты звук может искажаться. Головку кассетного проигрывателя следует чистить через каждые 50 часов эксплуатации.

Не рекомендуется использовать кассеты продолжительностью более 90 минут, кроме как для длительного непрерывного воспроизведения

В этих кассетах используется очень тонкая лента, которая легко растягивается.

Частое включение воспроизведения и останов при использовании таких кассет может привести к запутыванию пленки в лентопротяжном механизме.



Начало работы

Сброс параметров устройства

Перед первым включением устройства или после замены автомобильного аккумулятора, а также после изменения схемы подключения следует переустановить параметры устройства. Снимите переднюю панель и нажмите кнопку RESET с помощью заостренного предмета, например шариковой ручки.

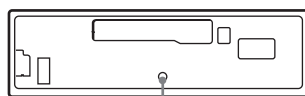

Кнопка RESET

Примечание

При нажатии кнопки RESET происходит стирание установок времени и некоторых других занесенных в память параметров.

Снятие передней панели

Для предотвращения кражи аппарата можно снять с него переднюю панель.

Предупреждающий сигнал

Если, повернув ключ зажигания, Вы перевели его в положение OFF, не отсоединив переднюю панель, в течение нескольких секунд будет слышен предупредительный звуковой сигнал. Если встроенный усилитель не используется, а подключен дополнительный, звуковой сигнал включаться не будет.

1 Нажмите кнопку **OFF***

Воспроизведение кассеты или прием радиопрограмм прекращается (подсветка кнопок и индикация на дисплее остаются).

* Если в замке зажигания на автомобиле нет положения АСС (для подключения аппаратуры), во избежание разрядки аккумулятора не забудьте выключить аппарат. Для этого необходимо нажать и удерживать кнопку **OFF**, пока не погаснет дисплей.

2 Нажмите кнопку **OPEN**, сдвиньте переднюю панель вправо и снимите ее, слегка потянув на себя левый край.

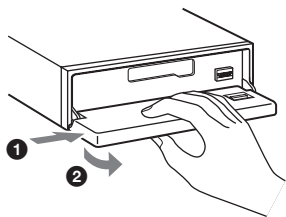

Примечания

- Если Вы снимаете панель при включенном питании, оно автоматически отключается во избежание повреждения громкоговорителей.
- Старайтесь не ронять переднюю панель. Не надавливайте слишком сильно на переднюю панель и окошко дисплея при отсоединении от аппарата.
- Не подвергайте переднюю панель воздействию тепла/высокой температуры или влажности. Старайтесь не оставлять ее в припаркованной машине или на приборной доске/полочке за задним сиденьем.

Совет

При переноске передней панели поместите ее в прилагаемый специальный футляр.

Установка передней панели

Наложите отверстие **A** на передней панели на штырек **B** на аппарате, а затем установите левую сторону на место, слегка нажав на нее.

Нажмите кнопку **SOURCE** (или вставьте кассету), чтобы включить устройство.

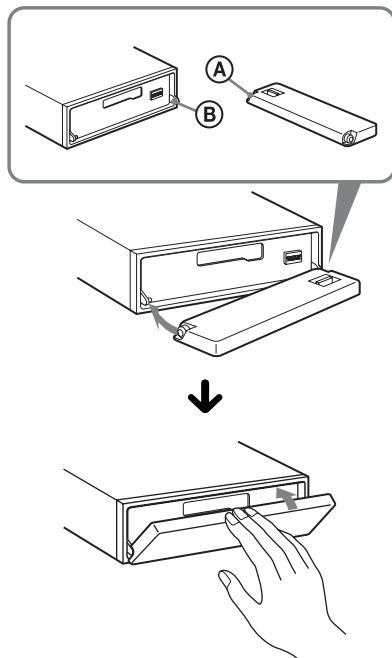

Примечание

Не ставьте ничего на внутреннюю поверхность передней панели.

Установка часов

Часы данного аппарата имеют 24-часовую индикацию.

Пример: установка часов на 10:08

- 1 Нажмите на 2 секунды кнопку (DSPL).

Начинает мигать индикатор часа.



- 1 Поверните регулятор громкости для установки значения часа.
 - 2 Нажмите кнопку выбора.
- Начинает мигать индикатор минут.
- 3 Поверните регулятор громкости для установки значения минут.

- 2 Нажмите кнопку (DSPL).



Часы начнут отсчет времени. По окончании установки часов дисплей возвращается в обычный режим индикации воспроизведения.

Кассетный проигрыватель

Прослушивание кассеты

- 1 Нажмите кнопку (OPEN) и вставьте кассету. Воспроизведение начнется автоматически.

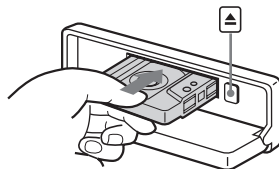

- 2 Закройте переднюю панель.

Если кассета уже вставлена, то для начала воспроизведения несколько раз нажмите кнопку (SOURCE), пока на дисплее не появится надпись "FWD" или "REV".

FWD: воспроизводится сторона, обращенная вверх.

REV: воспроизводится сторона, обращенная вниз.

Воспроизводится сторона, обращенная вверх.



Воспроизводится сторона, обращенная вниз.



продолжение на следующей странице →

Чтобы	Нажмите кнопку
Изменить направление воспроизведения кассеты	(MODE) (◀▶)
Остановить воспроизведение	(OFF)
Извлечь кассету	(OPEN), затем ▲
Пропустить композиции – Автоматический музыкальный сенсор	(SEEK) (◀◀/▶▶) [один раз для каждой композиции]
Переместиться вперед/назад – Ручной поиск	(SEEK) (◀◀/▶▶) [удерживайте до нужного места]

Примечание

Функция AMS может не работать, если:

- незаписанные участки между композициями короче 4 секунд;
- имеется сильный фон между композициями;
- имеются продолжительные участки с пониженной громкостью или вообще без звука.

Воспроизведение кассеты при работе различных функций

Воспроизведение кассеты можно выполнять при работе различных функций:

- REP (повторное воспроизведение) - повтор текущей композиции.
- BL SKIP (пропуск незаписанных участков) позволяет пропускать незаписанные участки продолжительностью более 8 секунд.
- ATA (автоматическое включение тюнера) автоматически включает тюнер при быстрой перемотке пленки.
- MTL (металл) позволяет воспроизводить ленты metal или CrO₂.

Во время воспроизведения кассеты нажимайте кнопку нужной функции, пока на дисплее не появится индикатор “ON”.

Кнопки функций

③ : REP

⑤ : BL SKIP

⑥ : ATA

(SENS) : MTL

Пример: функция ATA

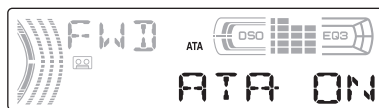

Включится функция ATA.

Чтобы вернуться в режим обычного воспроизведения, выберите “OFF”.

Радиоприемник

Данный аппарат может хранить в памяти до 6 станций в каждом диапазоне (FM1, FM2, FM3*, AM1 и AM2).

Предупреждение

Для предотвращения возникновения аварийных ситуаций при настройке станции во время управления автомобилем используйте функцию памяти оптимальной настройки.

* Диапазон настройки FM3 - от 65 до 74 МГц (шаг - 30 кГц).

Автоматическое сохранение радиостанций в памяти

— Память оптимальной настройки (VTM)

Устройство выбирает станции с наиболее сильным в данном диапазоне сигналом и запоминает их в порядке рабочих частот.

- 1 Нажимайте кнопку **(SOURCE)**, чтобы выбрать радиоприемник.
- 2 Нажимайте кнопку **(MODE)**, чтобы выбрать диапазон.
- 3 Нажмите на 2 секунды кнопку **(VTM)**.

Радиостанции закрепляются за номерными кнопками и хранятся в памяти аппарата в порядке их рабочих частот.

При занесении станции в память раздается звуковой сигнал.

Примечания

- Если из-за слабого сигнала принимается ограниченное число радиостанций, для некоторых номерных кнопок сохраняются старые настройки.
- Когда на дисплее отображается цифра, устройство запоминает станции, начиная с той, которая отображается в текущий момент.

Прием радиостанций, сохраненных в памяти

- 1 Нажимайте кнопку **(SOURCE)**, чтобы выбрать радиоприемник.
- 2 Нажимайте кнопку **(MODE)**, чтобы выбрать диапазон.
- 3 Нажмите номерную кнопку (от ① до ⑥), соответствующую сохраненной радиостанции.

Если настройка на заданную станцию не работает
— Автоматическая настройка/
Режим местного поиска

Автоматическая настройка:

Для поиска станции нажмите **(SEEK (+))** или **(SEEK (-))**.

Поиск остановится, когда устройство найдет радиостанцию. Повторяйте процедуру, пока не будет найдена нужная радиостанция.

Режим местного поиска:

Если автоматическая настройка прерывается слишком часто, нажимайте **(SENS)**, пока не появится индикатор "LOCAL-ON".



Настройка будет выполняться только на станции с относительно сильными сигналами.

Для отмены режима местного поиска дважды нажмите кнопку **(SENS)** во время приема радиосигнала в диапазоне FM.

Примечание

Во время приема радиосигнала в диапазоне AM режим местного поиска можно отменить, нажав кнопку **(SENS)** (появится индикация "LOCAL-OFF").

Совет

Если известна частота радиостанции, которую требуется прослушать, нажмите кнопку **(SEEK (+))** или **(SEEK (-))** и, не отпуская ее, дождитесь, пока не будет найдена нужная частота, затем нажимайте кнопку **(SEEK (+))** или **(SEEK (-))**, чтобы выполнить точную настройку частоты (ручная настройка).

продолжение на следующей странице →

При плохом качестве приема стереосигнала в диапазоне FM – Монофонический режим

При приеме радиопередачи нажимайте кнопку (SENS), пока не появится индикатор “MONO-ON”.



Качество звука повышается, но сигнал становится монофоническим (исчезает индикация “ST”).

Чтобы вернуться в режим обычного приема радиопрограмм, нажмите кнопку (SENS) (появится индикация “MONO-OFF”).

Совет

Если затруднен прием в диапазоне FM, установите для DSO значение “OFF” (стр. 19).

Сохранение в памяти только необходимых радиостанций

Можно вручную задать нужную радиостанцию для любой выбранной номерной кнопки.

- 1 Нажимайте кнопку (SOURCE), чтобы выбрать радиоприемник.
- 2 Нажимайте кнопку (MODE), чтобы выбрать диапазон.
- 3 Нажмите (SEEK) (+) или (SEEK) (-) для настройки на радиостанцию, которую следует сохранить в памяти.
- 4 Нажмите нужную номерную кнопку (от ① до ⑥) и не отпускайте ее в течение 2 секунд, пока не появится надпись “MEM”.

На дисплее отображается индикация, соответствующая номерной кнопке.

Примечание

При попытке сохранить другую радиостанцию для одной и той же номерной кнопки предыдущая радиостанция будет удалена.

Сохранение названий радиостанций

– Память станций

Можно присвоить название каждой радиостанции и сохранить его в памяти. Название текущей станции, на которую выполнена настройка, отображается на дисплее. Название станции может содержать не более 8 символов.

Сохранение названий радиостанций

- 1 Настройтесь на станцию, название которой Вы хотите сохранить.
- 2 Нажмите кнопку (LIST) на 2 секунды.

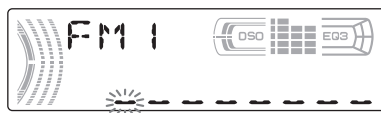

- 3 Введите символы.

- 1 Нажимайте регулятор громкости для выбора необходимого символа.

A ← B ← C ... ↔ 0 ↔ 1 ↔ 2 ...
↔ + ↔ - ↔ * ... ↔ _ * ↔ A

* (пробел)

- 2 После выбора необходимого символа нажмите кнопку выбора. Начнет мигать следующий символ.

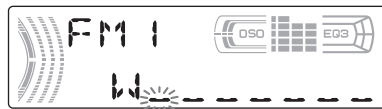

- 3 Повторите действия 1 и 2 для ввода всего названия.

- 4 Чтобы вернуться в режим обычного приема радиопрограмм, нажмите кнопку (LIST) на 2 секунды.

Совет

Чтобы исправить или стереть название, просто введите символы поверх старых или введите “_”.

Удаление названия радиостанции

- 1 Нажимайте кнопку **(SOURCE)**, чтобы выбрать радиоприемник.
- 2 Нажимайте кнопку **(MODE)**, чтобы выбрать диапазон.
- 3 Нажмите на 2 секунды кнопку **(LIST)**.
- 4 Нажмите на 2 секунды кнопку **(DSPL)**.
Появятся названия, занесенные в память.
- 5 Нажмите регулятор громкости, чтобы выбрать станцию, название которой необходимо стереть.
- 6 Нажмите на 2 секунды кнопку выбора.
Название будет стерто.
Повторите действия 5 и 6, если необходимо стереть другие названия.
- 7 Нажмите на 2 секунды кнопку **(LIST)**.
Устройство вернется в режим обычного приема радиопрограмм.

Примечание

Если названия всех станций уже стерты, во время выполнения шага 6 появится индикация "NO DATA".

Настройка радиостанций по списку

— Именной поиск

- 1 Во время приема радиопередачи нажмите кнопку **(LIST)**.
На дисплее появится индикация частоты.



- 2 Нажмите несколько раз кнопку **(LIST)**, чтобы найти нужную станцию.
- 3 Нажимайте **(SEEK (+))** или **(SEEK (-))** для настройки на необходимую радиостанцию.

Другие функции

Устройством (и дополнительным проигрывателем компакт-/мини-дисков) можно также управлять с помощью поворотного дистанционного переключателя (**не входит в комплект**).

Использование поворотного дистанционного переключателя

Сначала наклейте на поворотный дистанционный переключатель соответствующий ярлычок в зависимости от того, где он устанавливается. Поворотный дистанционный переключатель работает при нажатии кнопок и/или манипулировании поворотными органами управления.

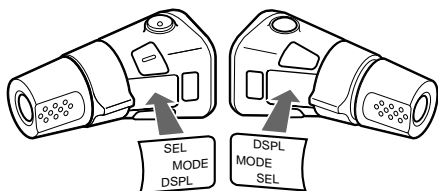

Посредством нажатия кнопок

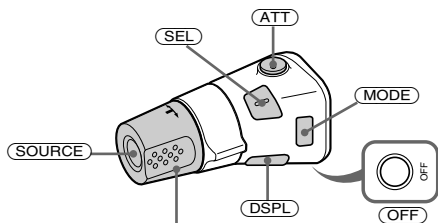

Поворачивая регулятор громкости VOL, отрегулируйте уровень громкости.

Нажмите кнопку	Необходимая операция
(SOURCE)	Смена источника (Радио/кассета/компакт-диск* ¹ /мини-диск* ¹)/ Включение питания
(MODE)	Смена операции (Радиодиапазон/ направление воспроизведения кассеты/проигрыватель компакт-дисков* ¹ / проигрыватель мини-дисков* ¹)
(ATT)	Приглушение звука
(OFF) * ²	Остановка воспроизведения или приема радиопрограмм/ Питание выкл
(SEL)	Настройка и выбор
(DSPL)	Смена индикации на дисплее

Посредством вращения регулятора



Поверните и отпустите, чтобы:

- определить начало композиций на кассете;
- автоматически настроиться на станцию;
- пропустить композиции на диске*¹.

Поверните, удерживайте и отпустите, чтобы:

- быстро перемотать ленту;
- найти станцию вручную;
- переместиться вперед/назад на одну композицию*¹.

Совет

Чтобы начать воспроизведение во время быстрой перемотки ленты, нажмите кнопку **(MODE)**.

Посредством нажатия и одновременного вращения регулятора

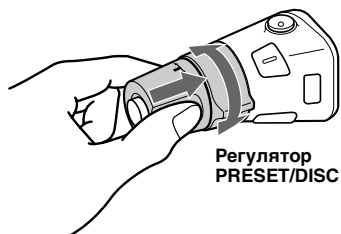

Нажмите и поверните регулятор, чтобы:

- настроиться на предварительно установленную станцию;
- сменить диски во время воспроизведения компакт-(мини-)диска*¹.

Во время воспроизведения компакт-диска с файлами МРЗ*³

Нажмите и быстро поворачивайте, чтобы:

- переходить от одного диска к другому.

Нажмите, затем поверните и удерживайте, чтобы:

- сменить альбомы*³.

*1 Только в случае подключения соответствующего дополнительного оборудования.

*2 Если в замке зажигания на автомобиле нет положения АСС (для подключения аппаратуры), не забудьте каждый раз после выключения зажигания нажимать кнопку (OFF), чтобы погас дисплей.

*3 Возможно только при подключении дополнительного устройства для компакт-дисков, имеющего функцию управления файлами МРЗ, и воспроизведении файла МРЗ.

Смена направления вращения

Направление вращения регулятора установлено на заводе-изготовителе и показано ниже.

Увеличение



Уменьшение

Если необходимо смонтировать поворотный переключатель на правой стороне колонки рулевого управления, то можно изменить направление вращения регуляторов на обратное.

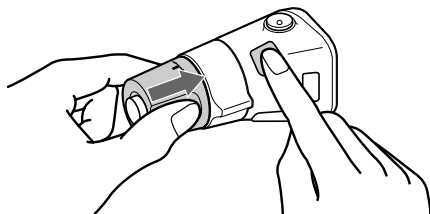

Нажмите кнопку (SEL) на 2 секунды, нажимая при этом на регулятор VOL.

Подстройка характеристик звука

Можно отрегулировать баланс каналов, фейдер, фильтр низких частот и уровень громкости низкочастотного громкоговорителя.

1 Нажимайте кнопку выбора, пока не появится индикация “BAL”, “FAD”, “LPF” или “SUB”.

При каждом нажатии кнопки выбора индикация на дисплее изменяется следующим образом:

LOW (НИЗКИЕ)*1 →
MID (СРЕДНИЕ)*1 →
HI (ВЫСОКИЕ)*1 →
BAL (баланс левого-правого каналов) →
FAD (баланс передних-задних громкоговорителей) →
LPF (фильтр низких частот)*2*3 →
SUB (уровень громкости низкочастотного громкоговорителя)*2*4

*1 Когда активизирована функция эквалайзера EQ3 (стр. 18).

*2 Когда выбран параметр “SUB” (стр. 17).

*3 Для граничной частоты можно выбрать значение 78 Hz, 125 Hz или OFF.

*4 Уровень громкости настраивается в диапазоне от -10 до +10. (Если значение меньше -10, отображается индикация “ATT”.)

2 Поверните регулятор громкости, чтобы настроить выбранный параметр.

Примечание

После выбора параметра настройку следует начать не позднее, чем через 3 секунды.

Резкое уменьшение громкости

(При помощи поворотного дистанционного переключателя или пульта дистанционного управления)

Нажмите кнопку (ATT).

После кратковременного отображения индикации “ATT-ON” на дисплее появляется индикация “ATT”.

Для восстановления предыдущего уровня громкости еще раз нажмите кнопку (ATT).

Совет

Если интерфейсный кабель автомобильного телефона подключен к проводу ATT, то при поступлении телефонного звонка проигрыватель автоматически снижает громкость (функция Telephone ATT).

Изменение параметров звука и дисплея

Можно установить следующие параметры:

- REAR/SUB*¹ — переключение аудиовыхода между REAR или SUB.
 - Выберите “REAR” для вывода на усилитель мощности.
 - Выберите “SUB” для вывода на низкочастотный громкоговоритель.
- A.SCRL (автоматическая прокрутка)*² (стр. 21).
- M.DSPL (движущийся дисплей)
 - включение или отключение движущегося дисплея.
 - Выберите “ON”, чтобы включить движущийся дисплей (на дисплее появится движущееся изображение).
 - Выберите “OFF”, чтобы отключить движущийся дисплей.
- DEMO*¹ — включение или выключение демонстрационного изображения на дисплее.
 - Выберите “ON”, чтобы включить демонстрационное изображение на дисплее (демонстрационное изображение появляется через 10 секунд после выключения аппарата).
 - Выберите “OFF”, чтобы отключить демонстрационное изображение на дисплее.
- BEEP*³ — включение/выключение звукового сигнала.
- DIM — изменение яркости дисплея.
 - Выберите “ON”, чтобы ослабить яркость дисплея.
 - Выберите “OFF”, чтобы отключить диммер.

Переключение REAR/SUB*¹

Нажмите кнопку выбора и поверните регулятор громкости.

Через 3 секунды на дисплее появится индикация обычного режима воспроизведения.

Выбор нужного параметра

Нажмите одновременно кнопку выбора и необходимую кнопку.

кнопка выбора + (3): A.SCRL*²

кнопка выбора + (4): M.DSPL

кнопка выбора + (4): DEMO*¹

кнопка выбора + (6): BEEP*³

кнопка выбора + (DSPL): DIM

По окончании установки режима дисплей возвращается в обычный режим индикации воспроизведения.

Чтобы отменить выбора параметра, еще раз одновременно нажмите кнопку выбора и нужную кнопку.

*¹ Когда аппарат выключен.

*² Когда подключен и выполняет воспроизведение дополнительный проигрыватель компакт-дисков/мини-дисков.

*³ Звуковой сигнал воспроизводится только в том случае, если используется встроенный усилитель.

Настройка эквалайзера (EQ3)

Кривую эквалайзера можно выбрать для 7 музыкальных типов (XPL0D (ЭКСПЛОД), VOCAL (ВОКАЛ), CLUB (КЛУБ), JAZZ (ДЖАЗ), NEW AGE (НЬЮ-ЭЙДЖ), ROCK (РОК), CUSTOM (ЗАДАВАЕМЫЙ) и OFF (эквалайзер ВЫКЛ)).

Для каждого источника можно сохранить различные настройки эквалайзера.

Выбор кривой эквалайзера

1 Нажмите кнопку **(SOURCE)**, чтобы выбрать источник (радиоприемник, кассета, компакт-диск или мини-диск).

2 Нажмите кнопку **(EQ3)** несколько раз, чтобы выбрать нужную кривую эквалайзера.

При каждом последующем нажатии кнопки **(EQ3)** индикация изменяется.

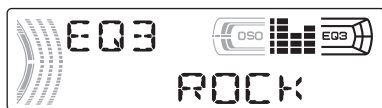

Чтобы отключить эффект эквалайзера, выберите "OFF".

Настройка кривой эквалайзера

Можно сохранять и выполнять настройки эквалайзера для различных диапазонов частот.

1 Нажмите кнопку **(SOURCE)**, чтобы выбрать источник (радиоприемник, кассета, компакт-диск или мини-диск).

2 Нажмите кнопку **(EQ3)** несколько раз, чтобы выбрать нужную кривую эквалайзера.

3 Настройка кривой эквалайзера.

1 Нажмите кнопку выбора несколько раз, чтобы выбрать нужный диапазон частот.

При каждом нажатии кнопки выбора диапазон сигнала изменяется следующим образом.

LOW (НИЗКИЕ) → MID (СРЕДНИЕ) →

HI (ВЫСОКИЕ) (→ BAL (баланс

левого-правого каналов) →

FAD (баланс передних-задних

громкоговорителей) →

LPF (фильтр низких частот) →

SUB (уровень громкости

низкочастотного

громкоговорителя))

2 Поверните регулятор громкости для настройки нужного уровня громкости.

Уровень громкости настраивается в диапазоне от -10 дБ до +10 дБ с шагом 1 дБ.



3 Повторите шаги **1** и **2** для настройки кривой эквалайзера.

Чтобы восстановить кривую эквалайзера, установленную на заводе-изготовителе, нажмите кнопку выбора на 2 секунды.

Примечание

Нельзя настроить кривую эквалайзера, если для EQ3 установлено значение "OFF".

Настройка Dynamic Soundstage Organizer (DSO)

Если громкоговорители установлены в нижней части дверей, звук снизу может быть неразборчивым.

DSO (Dynamic Soundstage Organizer - функция динамического звучания) создает более объемное звучание, при котором возникает впечатление, что громкоговорители находятся над панелью приборов автомобиля (виртуальные громкоговорители).

Настройку DSO можно сохранить для каждого источника.

Режим DSO и изображение виртуальных громкоговорителей

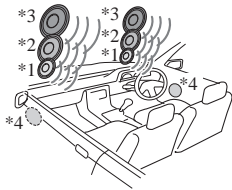

- *1 DSO-1
- *2 DSO-2
- *3 DSO-3
- *4 DSO-OFF

1 Нажмите кнопку **(SOURCE)**, чтобы выбрать источник (радиоприемник, кассета, компакт-диск или мини-диск).

2 Нажмите кнопку **(DSO)**, пока не появится нужное значение DSO. При каждом нажатии кнопки **(DSO)** значение DSO изменяется.



Чтобы отменить функцию DSO, выберите "DSO-OFF". Через 3 секунды на дисплее появится индикация обычного режима воспроизведения.

Примечания

- В зависимости от интерьера автомобиля или прослушиваемой музыки функция DSO может не обеспечить нужный эффект.
- Если прием в диапазоне FM затруднен, установите для DSO значение "OFF".

Проигрыватель компакт-дисков/мини-дисков (дополнительный)

С этого устройства можно управлять внешними устройствами для компакт-/мини-дисков (дополнительных). Если подключается дополнительный проигрыватель компакт-дисков с функциями CD TEXT и CUSTOM FILE, то во время воспроизведения компакт-диска с CD TEXT на дисплее отображается информация CD TEXT.

Подключение MP3-проигрывателей (например, проигрывателя MP3 с возможностью смены компакт-дисков) позволяет прослушивать файлы MP3-сжатые аудиофайлы с качественным звучанием.

Воспроизведение компакт- или мини-диска

- 1** Нажимайте кнопку **(SOURCE)**, чтобы выбрать "CD" или "MD (MS*)".
- 2** Нажимайте кнопку **(MODE)**, пока не появится индикация нужного устройства. Начнется воспроизведение.

продолжение на следующей странице →

Чтобы	Нажмите кнопку
Остановить воспроизведение	(OFF)
Пропустить композиции – Автоматический музыкальный сенсор	(SEEK) (◀◀/▶▶) [один раз для каждой композиции]
Переместиться вперед/назад – Ручной поиск	(SEEK) (◀◀/▶▶) [удерживайте до нужного места]
Пропустить диски – Выбор диска	(DISC/PRESET) (+/-) [один раз для каждого диска]
Пропустить альбомы*2 – Выбор альбома	(DISC/PRESET) (+/-) [удерживайте до нужного места]

По окончании воспроизведения последнего файла на диске

На дисплее появляется номер файла “1”, и воспроизведение возобновляется с первого файла на диске.

*1 MS: Универсальный проигрыватель MGS-X1 для MG Memory Stick

*2 Возможно только при подключении дополнительного устройства для компакт-дисков, имеющего функцию управления файлами MP3, и воспроизведении файла MP3.

Меры предосторожности при подсоединении MGS-X1 и устройств(а) для мини-дисков

Это устройство распознает проигрыватель MGS-X1 как устройство для мини-дисков.

- Если нужно использовать MGS-X1, нажмите кнопку (SOURCE), чтобы выбрать “MS” или “MD”. Если на дисплее источника появится индикация “MS”, MGS-X1 начнет воспроизведение. Когда на дисплее источника появится индикация “MD”, нажмите кнопку (MODE), чтобы выбрать “MS” и начать воспроизведение.
- Если для воспроизведения нужно использовать устройство для мини-дисков, нажмите (SOURCE), чтобы выбрать “MD” или “MS”. Если на дисплее источника появится индикатор нужного устройства для мини-дисков, начнется воспроизведение. Если на дисплее источника появится индикация “MS” или другого устройства воспроизведения мини-дисков, нажмите (MODE), чтобы выбрать нужное устройство для мини-дисков и начать воспроизведение.

Замечание по подключению проигрывателей компакт-дисков, поддерживающих воспроизведение файлов MP3

- Если вставлен диск, не содержащий файлов (композиций) MP3, на дисплее появится индикация “NO MUSIC”, и начнется воспроизведение следующего диска.
- Перед воспроизведением композиции данный проигрыватель считывает с диска всю информацию о композициях и альбоме. В зависимости от структуры композиций для начала их воспроизведения может потребоваться более минуты. В это время отображается индикация “READ”. Воспроизведение начнется автоматически после завершения процесса считывания.

Примечание

Если было подсоединено дополнительное устройство, воспроизведение с того же источника будет продолжено на дополнительном устройстве компакт-/мини-дисков.

Надписи на дисплее

При смене диска/альбома/композиции автоматически отображается предварительно записанное название*1 нового диска/альбома/композиции. (Если для функции A.SCRL (автоматическая прокрутка) установлено значение "ON", названия длиной более 8 символов отображаются бегущей строкой (стр. 17).)

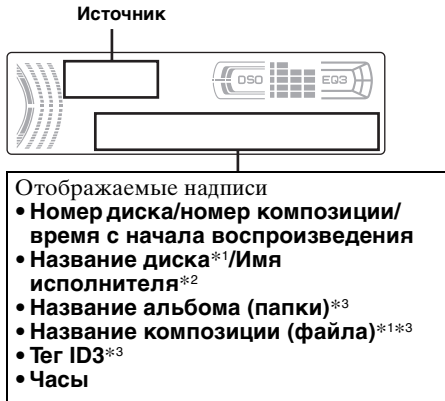

Чтобы	Нажмите кнопку
Переключить индикацию на дисплее	(DSPL)

*1 Индикация "NO NAME" (без названия), отображаемая при нажатии кнопки **(DSPL)**, означает, что метка с информацией о диске (стр. 23) отсутствует или название предварительно не записано и отображать нечего.

*2 Только для дисков с CD TEXT, содержащих имя исполнителя.

*3 Только для файлов MP3.

В теге ID3 отображаются только название композиции/имя исполнителя/название альбома.
Индикация "NO ID3" (без тега ID3), отображаемая при нажатии кнопки **(DSPL)**, означает, что тег ID3 отсутствует, поэтому его нельзя отобразить.

Примечания

- Некоторые символы могут не отображаться. Символы и знаки, которые не могут быть отображены, отображаются символом " * ".
- Информация в виде бегущей строки может не отображаться для некоторых дисков с CD TEXT или тегами ID3, содержащих слишком много символов.
- Данное аппарат не может отображать имя исполнителя для каждой композиции, имеющейся на диске с CD TEXT.

Советы

- Если для функции A.SCRL (автоматическая прокрутка) установлено значение "OFF" и название диска/альбома/композиции изменяется, то название диска/альбома/композиции или тега ID3 не будет отображаться бегущей строкой.
- При воспроизведении файла MP3 и изменении альбома отображается новый номер альбома.

Повторное воспроизведение композиций

— Повтор воспроизведения

Можно выбрать:

- REP-TRACK — повтор текущей композиции.
- REP-ALBM*1 — повтор композиций в текущем альбоме.
- REP-DISC*2 — повтор композиций на текущем диске.

*1 Возможно только при подключении дополнительного устройства для компакт-дисков, имеющего функцию управления файлами MP3, и воспроизведении файла MP3.

*2 Возможно только в том случае, если подключен один или несколько дополнительных проигрывателей компакт-/мини-дисков.

Во время воспроизведения нажимайте кнопку (3) (REP), пока на дисплее не появится нужный параметр.

Включится режим повторного воспроизведения.

Чтобы вернуться в режим обычного воспроизведения, выберите “REP-OFF”.

Воспроизведение композиций в случайной последовательности

— Перетасованное воспроизведение

Можно выбрать:

- SHUF-ALBM*1 — воспроизведение композиций текущего альбома в случайной последовательности.
- SHUF-DISC — воспроизведение композиций, записанных на текущем диске, в случайной последовательности.
- SHUF-CHGR*2 — воспроизведение композиций в текущем дополнительном проигрывателе компакт-дисков/мини-дисков в случайной последовательности.
- SHUF-ALL*3 — воспроизведение всех композиций на всех подключенных устройствах для компакт-дисков/мини-дисков в случайной последовательности.

*1 Возможно только при подключении дополнительного устройства для компакт-дисков, имеющего функцию управления файлами MP3, и воспроизведении файла MP3.

*2 Возможно только в том случае, если подключен один или несколько дополнительных проигрывателей компакт-/мини-дисков с возможностью смены дисков.

*3 Возможно только в том случае, если подключены два или несколько дополнительных проигрывателей компакт-дисков/мини-дисков.

Во время воспроизведения нажимайте кнопку (4) (SHUF), пока на дисплее не появится нужный параметр.

Включится режим перетасованного воспроизведения.

Чтобы вернуться в режим обычного воспроизведения, выберите “SHUF-OFF”.

Примечание

Перетасованное воспроизведение композиций с проигрывателей компакт-дисков и мини-дисков с помощью функции “SHUF-ALL” невозможно.

Маркировка компакт-диска

— Информация о диске (при подключении проигрывателя компакт-дисков с функцией CUSTOM FILE)

Для каждого диска можно добавить маркировку с произвольным названием (информация о диске). Для одного диска можно вводить не более 8 символов. Если выполнить маркировку компакт-диска, его можно будет находить по названию (стр. 24).

1 Воспроизведите диск, для которого требуется добавить маркировку, на проигрывателе компакт-дисков с функцией CUSTOM FILE.

2 Нажмите на 2 секунды кнопку **(LIST)**.

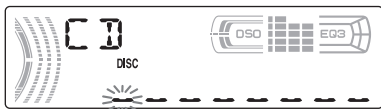

Устройство будет циклически воспроизводить диск во время ввода названия.

3 Введите символы.

1 Поверните регулятор громкости для выбора необходимого символа.

A ↔ B ↔ C ... ↔ 0 ↔ 1 ↔ 2 ...
↔ + ↔ - ↔ * ... ↔ - * ↔ A

* (пробел)

2 После выбора необходимого символа нажмите кнопку выбора. Начнет мигать следующий символ.



3 Повторите действия **1** и **2** для ввода всего названия.

4 Для возврата в режим обычного воспроизведения нажмите кнопку **(LIST)** на 2 секунды.

Советы

- Чтобы исправить или стереть название, просто введите символы поверх старых или введите “_”.
- Можно выполнить маркировку компакт-дисков на устройстве, не имеющем функции CUSTOM FILE, если оно подключено к проигрывателю компакт-дисков, у которого эта функция имеется. Информация о диске вводится в память проигрывателя для компакт-дисков с функцией CUSTOM FILE.

Примечание

Воспроизведение в режиме REP-TRACK/SHUF будет приостановлено, пока не завершится редактирование названия.

Просмотр информации о диске

С точки зрения индикации на дисплее информация о диске является приоритетной по сравнению с исходной информацией CD TEXT.

Чтобы	Нажмите кнопку
Просмотреть информацию	(DSPL) во время воспроизведения компакт-диска/диска с CD TEXT

Совет

Могут отображаться другие надписи (стр. 21).

продолжение на следующей странице →

Стирание информации о диске

- 1 **Нажмите несколько раз кнопку** **(SOURCE)**, чтобы выбрать “CD”.
- 2 **Нажмите несколько раз кнопку** **(MODE)**, чтобы выбрать проигрыватель компакт-дисков, в памяти которого хранится информация о диске.
- 3 **Нажмите на 2 секунды кнопку** **(LIST)**.
- 4 **Нажмите на 2 секунды кнопку** **(DSPL)**.
Появятся названия, занесенные в память.
- 5 **Поверните регулятор громкости, чтобы выбрать диск, название которого необходимо стереть.**
- 6 **Нажмите на 2 секунды кнопку выбора.**
Надпись будет стерта.
Повторите действия 5 и 6, если необходимо стереть другие названия.
- 7 **Нажмите на 2 секунды кнопку** **(LIST)**.
Проигрыватель вернется в обычный режим воспроизведения.

Примечания

- Когда информация о диске с CD TEXT будет стерта, на дисплее появится исходная информация CD TEXT.
- Если не удается найти информацию о диске, которую необходимо стереть, в действии 2 выберите другой проигрыватель компакт-дисков.

Поиск диска по названию

— Именной поиск (при подключении проигрывателя компакт-дисков с функцией CD TEXT/CUSTOM FILE или проигрывателя мини-дисков)

Эту функцию можно использовать для дисков с назначенными пользователями названиями*¹ или для дисков с CD TEXT*².

*¹ Поиск диска по его заданному пользователем названию: при вводе названия для компакт-диска (стр. 23) или мини-диска.

*² Поиск диска по информации CD TEXT: при воспроизведении компакт-диска с CD TEXT на проигрывателе компакт-дисков с функцией CD TEXT.

1 Во время воспроизведения нажмите кнопку **(LIST)**.

На дисплее отображается название, назначенное текущему диску.



2 Нажимайте кнопку **(LIST)**, пока не будет найден нужный диск.

3 Нажмите кнопку **(SEEK (+))** или **(SEEK (-))** для воспроизведения диска.

Примечания

- После отображения названия диска в течение 5 секунд на дисплее появится индикация обычного режима.
- Если в магазине для дисков отсутствуют диски, на дисплее появится индикация “NO DISC”.
- Если диску не было присвоено название, на дисплее отобразится индикация “NO NAME”.
- Информация отображается только прописными буквами. Существуют также буквы, которые могут не отображаться.

Дополнительная информация

Уход за аппаратом

Замена предохранителя

При замене предохранителей обязательно используйте только те, которые соответствуют силе тока, указанной на изначально установленном предохранителе. Если перегорел предохранитель, проверьте соединение и замените предохранитель. Если после замены предохранитель снова перегорел, это может означать неисправность устройства. В этом случае обратитесь к ближайшему дилеру Sony.

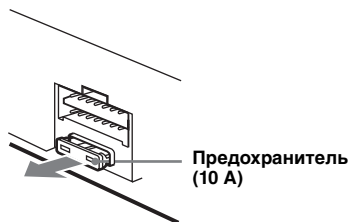

Внимание

Никогда не используйте предохранитель выше номинала предохранителя, поставляемого вместе с устройством, так как это может привести к повреждению устройства.

Чистка контактов

Устройство может не работать надлежащим образом из-за загрязнения контактов, служащих для соединения передней панели с устройством. Во избежание этого отсоедините переднюю панель (стр. 8) и протрите контакты ватным тампоном, смоченным в спирте. Не прикладывайте излишних усилий. В противном случае можно повредить контакты.

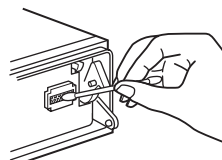

Основное устройство

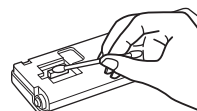

Обратная сторона передней панели

Примечания

- В целях безопасности выключайте зажигание до отсоединения разъемов и извлечения ключа из замка зажигания.
- Никогда не прикасайтесь к контактам пальцами или металлическими предметами.

продолжение на следующей странице →

Замена литиевой батарейки

При нормальных условиях срок действия батарейки составляет приблизительно 1 год (срок службы может быть меньше в зависимости от условий эксплуатации). Когда батарейка разряжается, дальность действия пульта дистанционного управления уменьшается. Замените батарейку на новую литиевую батарейку CR2025. При использовании другой батарейки существует опасность возгорания или взрыва.

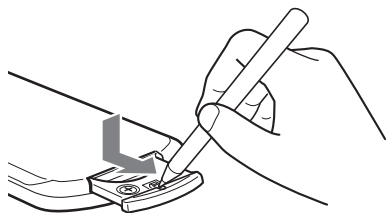

Извлечение устройства

1 Снимите защитную манжету.

- 1 Снимите переднюю панель (стр. 8).
- 2 Чтобы снять защитные манжеты, используйте ключи для демонтажа.

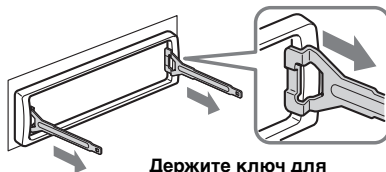

Держите ключ для демонтажа надлежащим образом.

- 3 Потяните на себя ключи для демонтажа, чтобы снять защитную манжету.

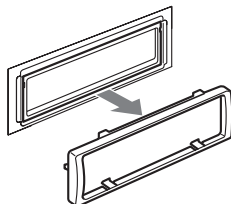

Примечания относительно литиевой батарейки

- Храните литиевую батарейку в месте, недоступном для детей. Если ребенок случайно проглотит батарейку, немедленно обратитесь к врачу.
- Для обеспечения надежного контакта протрите батарейку сухой тканью.
- При установке батарейки соблюдайте полярность.
- Не берите батарейку металлическим пинцетом - это может вызвать короткое замыкание.

ВНИМАНИЕ!

При неправильном обращении батарейка может взорваться. Не перезаряжать, не разбирать, не подносить к огню.

2 Извлеките устройство.

- 1 Вставьте одновременно оба ключа для демонтажа до щелчка.

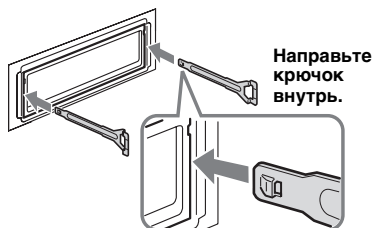

- 2 Потяните ключи для демонтажа, чтобы извлечь устройство.

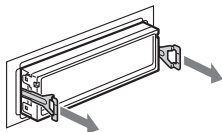

- 3 Выдвиньте аппарат из монтажной панели.

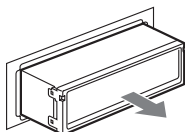

Технические характеристики

Кассетный проигрыватель

Дорожки	4 дорожки, 2 стереоканала
Низкочастотная и высокочастотная детонация	0,08 % (среднеквадратичное значение)
Диапазон воспроизводимых частот	30 – 18000 Гц
Отношение “сигнал/шум”	

Тип кассеты

TYPE II, IV	61 дБ
TYPE I	58 дБ

Тюнер

FM

Диапазон настройки	FM1/FM2: 87,5 – 108 МГц (шаг – 50 кГц) FM3: 65 – 74 МГц (шаг – 30 кГц)
Антенное гнездо	Разъем внешней антенны
Промежуточная частота	10,7 МГц/450 кГц
Используемая чувствительность	9 дБф
Избирательность	75 дБ при 400 кГц
Отношение “сигнал/шум”	67 дБ (стерео), 69 дБ (моно)
Коэффициент гармонических искажений при 1 кГц	0,5 % (стерео), 0,3 % (моно)
Разделение	35 дБ при 1 кГц
Диапазон воспроизводимых частот	30 – 15000 Гц

AM

Диапазон настройки	531 – 1602 кГц
Антенное гнездо	Разъем внешней антенны
Промежуточная частота	10,7 МГц/450 кГц
Чувствительность	30 мВ

Усилитель мощности

Выходы	Выходы для громкоговорителей (с соединительными фиксаторами)
Номинальное сопротивление громкоговорителей	4 – 8 Ом
Максимальная выходная мощность	52 Вт × 4 (при 4 Ом)

Общие

Выходы	Терминалы аудиовыходов (возможность переключения между задними и передними) Терминал релейного управления приемной антенной Терминал релейного управления усилителем Терминал управления функцией Telephone ATТ Входной терминал разъема пульта дистанционного управления Входной контакт разъема управления Контакт аудиовхода канала Входной терминал антенны
Входы	Низкие: ±10 дБ при 60 Гц (XPLOD) Средние: ±10 дБ при 1 кГц (XPLOD) Высокие: ±10 дБ при 10 кГц (XPLOD)
Регуляторы тембра	Требования к источнику питания Автомобильный аккумулятор 12 В пост. тока (отрицательное заземление)
Габариты	Прибл. 178 × 50 × 177 мм (ш/в/г)
Монтажные габариты	Прибл. 182 × 53 × 161 мм (ш/в/г)
Масса	Прибл. 1,2 кг
Входящие в комплект принадлежности	Пульт дистанционного управления RM-X115 Детали для установки и подключений (1 комплект) Футляр для передней панели (1)
Дополнительные принадлежности	Поворотный дистанционный переключатель RM-X4S Кабель BUS (поставляется в комплекте с кабелем с разъемами RCA) RC-61 (1 м), RC-62 (2 м)

Проигрыватель компакт-дисков с возможностью смены дисков (10 дисков) CDX-757MX
Проигрыватель мини-дисков с возможностью смены дисков (6 дисков) MDX-66XLP
Селектор источника ХА-С30
Переключатель AUX-IN
ХА-300

Примечание

Этот аппарат нельзя подключать к цифровому предусилителю или эквалайзеру, совместимым с системой Sony BUS.

Конструкция и характеристики могут изменяться без предварительного уведомления.

Устранение неполадок

Приводимый ниже проверочный перечень поможет устранить большинство проблем, которые могут возникнуть с аппаратом.

Перед ознакомлением с нижеприведенной таблицей обратитесь к разделам по подключению и эксплуатации устройства.

Общие

Нет звука.

- Поверните регулятор громкости, чтобы отрегулировать громкость.
- Отключите функцию АТТ.
- При использовании системы с 2 громкоговорителями установите регулятор фейдера в среднее положение.
- Предпринята попытка воспроизведения файлов MP3 на дополнительном проигрывателе компакт-дисков, который не поддерживает воспроизведение файлов MP3.
→ Воспроизведите эти файлы на проигрывателе компакт-дисков Sony, который поддерживает воспроизведение файлов MP3, например CDX-757MX.

Удалены данные из памяти.

- Была нажата кнопка RESET.
→ Сохраните данные в память еще раз.
- Отсоединен кабель питания или извлечена батарейка.
- Кабель питания не подсоединен надлежащим образом.

Не слышен звуковой сигнал.

- Функция звукового сигнала отключена (стр. 17).
- Подключен дополнительный усилитель, и не используется встроенный усилитель мощности.

Пропала/не отображается индикация в окне дисплея.

- Дисплей отключится, если нажать и удерживать кнопку (OFF).
→ Нажмите кнопку (OFF) еще раз и удерживайте ее нажатой, пока дисплей не включится.
- Снимите переднюю панель и протрите контакты. Подробные сведения см. в разделе “Чистка контактов” на стр. 25.

продолжение на следующей странице →

Из памяти удалены запрограммированные радиостанции и установка времени.

Перегорел предохранитель.

Слышен шум, когда ключ зажигания находится в положении ON, ACC или OFF.

Провода неправильно подсоединены к разъему электропитания вспомогательного оборудования автомобиля.

На аппарат не подается питание.

- Проверьте соединение. Если все соединения выполнены правильно, проверьте предохранитель.
- В автомобиле отсутствует положение ACC ключа зажигания.
→ Нажмите кнопку (SOURCE) (или вставьте кассету), чтобы включить устройство.

На аппарат постоянно подается питание.

В автомобиле отсутствует положение ACC ключа зажигания.

Приемная антенна не выдвигается.

В приемной антенне отсутствует реле.

Воспроизведение кассет

Звук искажается.

Загрязнена магнитофонная головка.
→ Почистите головку, используя имеющуюся в продаже чистящую кассету сухого типа.

Функция AMS не работает надлежащим образом.

- Имеется сильный фон в промежутках между композициями.
- Интервал слишком короткий (менее 4 секунд).
- Длинная пауза или участок с записью низких частот или с низким уровнем громкости рассматривается как незаписанный.

Прием радиопрограмм

Не удается выполнить предварительную настройку.

- Введите в память правильную частоту.
- Передаваемый радиосигнал слишком слаб.

Станция не принимается.

Звук сопровождается помехами.

- Подсоедините провод питания приемной антенны (синий) или провод питания вспомогательного оборудования (красный) к проводу питания усилителя антенны автомобиля (если на заднем/боковом стекле имеется встроенная антенна диапазона FM/AM).
- Проверьте подсоединение автомобильной антенны.
- Не выдвигается автомобильная антенна.
→ Проверьте подсоединение провода питания приемной антенны.
- Проверьте частоту.
- Когда включен режим DSO, звук иногда сопровождается помехами.
→ Установите для режима DSO значение "OFF" (стр. 19).

Не удается выполнить автоматическую настройку.

- Для режима местного поиска установлен параметр "ON".
→ Установите для режима местного поиска значение "OFF" (стр. 11).
- Передаваемый радиосигнал слишком слаб.
→ Выполните ручную настройку.

Мигает надпись "ST".

- Выполните точную настройку частоты.
- Передаваемый радиосигнал слишком слаб.
→ Установите режим монофонического приема в положение "ON" (стр. 12).

Стреопрограммы принимаются как монофонические.

Аппарат находится в режиме монофонического приема радиопрограмм.
→ Отключите режим монофонического приема (стр. 12).

Воспроизведение компакт-/мини-диска

Имеют место провалы звука.

Диск загрязнен или поврежден.

Индикация/сообщения об ошибках

Индикация об ошибках

(Для данного устройства и дополнительных проигрывателей компакт-/мини-дисков с возможностью смены дисков)

Следующая индикация будет мигать в течение 5 секунд, и будет слышен предупредительный звуковой сигнал.

BLANK*1

На мини-диске отсутствуют композиции*2.

→ Установите для воспроизведения мини-диск с записанными на нем композициями.

ERROR*1

• Компакт-диск загрязнен или вставлен нижней стороной вверх*2.

→ Почистите или правильно установите компакт-диск.

• Компакт-/мини-диск невозможно воспроизвести из-за наличия проблемы.

→ Вставьте другой компакт-/мини-диск.

FAILURE

Громкоговорители/усилители подключены неправильно.

→ Для проверки подключения см. руководство по установке.

NO DISC

В устройство не вставлен компакт-/мини-диск.

→ Вставьте компакт-/мини-диск в устройство.

NO MAG

В устройство не вставлен магазин для компакт-дисков.

→ Вставьте магазин в проигрыватель компакт-дисков.

NO MUSIC

В проигрыватель для компакт-дисков с файлами MP3 вставлен компакт-диск, не содержащий музыкальных файлов.

→ Вставьте компакт-диск, содержащий музыкальные файлы, в проигрыватель для компакт-дисков с файлами MP3.

NOTREADY

Крышка проигрывателя мини-дисков открыта, или мини-диски установлены неправильно.

→ Закройте крышку проигрывателя мини-дисков или установите мини-диски правильно.

OFFSET

Это может означать неисправность устройства.

→ Проверьте соединение. Если сообщение об ошибке не исчезает с дисплея, обратитесь к ближайшему дилеру Sony.

RESET

Работа проигрывателя компакт-/мини-дисков невозможна из-за наличия проблемы.

→ Нажмите кнопку RESET на устройстве.

*1 При возникновении неполадки во время воспроизведения компакт- или мини-диска его номер не отображается на дисплее.

*2 На дисплее отобразится номер диска, являющегося причиной неполадки.

Сообщения

L. SEEK +/-

Во время автоматической настройки включен режим местного поиска (стр. 11).

“LLLL” или “RRRR”

Достигнуто начало или конец диска, и продолжение невозможно.

Если в результате предлагаемых действий неполадка не будет устранена, обратитесь за помощью к ближайшему дилеру Sony.



- Lead-free solder is used for soldering certain parts.
- Halogenated flame retardants are not used in the certain printed wiring boards.
- Halogenated flame retardants are not used in cabinets.
- Paper is used for the packaging cushions.

<http://www.sony.net/>

Sony Corporation Printed in Thailand

Download from [Www.Somanuals.com](http://www.Somanuals.com). All Manuals Search And Download.

Free Manuals Download Website

<http://myh66.com>

<http://usermanuals.us>

<http://www.somanuals.com>

<http://www.4manuals.cc>

<http://www.manual-lib.com>

<http://www.404manual.com>

<http://www.luxmanual.com>

<http://aubethermostatmanual.com>

Golf course search by state

<http://golfingnear.com>

Email search by domain

<http://emailbydomain.com>

Auto manuals search

<http://auto.somanuals.com>

TV manuals search

<http://tv.somanuals.com>