

Radio Cassette Player

Operating Instructions

Mode d'emploi

WALKMAN

WALKMAN is a registered trademark of Sony Corporation.
WALKMAN est une marque déposée de Sony Corporation.

WM-FX383/FX183/FX181

Sony Corporation ©1998 Printed in Malaysia

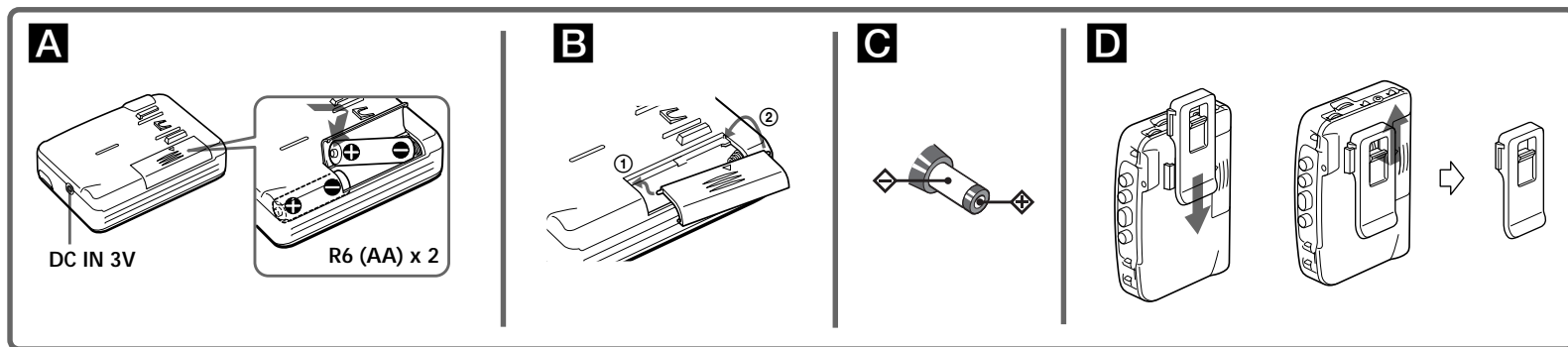

English

SAFETY NOTES ON THE UNIT

WARNING

- To prevent fire or shock hazard, do not expose the unit to rain or moisture.
- Do not use headphones/earphones while driving, cycling, or operating any motorized vehicle. It may create a traffic hazard and is illegal in some areas. It can also be potentially dangerous to play your headphones/earphones at high volume while walking, especially at pedestrian crossings. You should exercise extreme caution or discontinue use in potentially hazardous situations.
- To prevent shock hazards, never open the unit while it is connected to the power source.

CAUTION

- Do not use headphones/earphones at high volume. Hearing experts advise against continuous, loud and extended play. If you experience a ringing in your ears, reduce volume or discontinue use.
- Keep the volume at a moderate level. This will allow you to hear outside sounds and to be considerate to the people around you.

SAFETY NOTES ON POWER SOURCES

To avoid battery leakage, fire, damage, explosion, etc., follow the descriptions below.

DANGER

- Do not carry the dry batteries with coins or other metallic objects. It can generate heat if the positive and negative terminals of the batteries are accidentally contacted by a metallic object.

WARNING

- FX383 only: Use only the recommended AC power adaptor (not supplied). Check also the local voltage to avoid a short circuit to the AC power adaptor.
- FX383 only: To disconnect the AC power adaptor, only use the plug and not the cable.
- Do not charge a dry battery.
- Check the \oplus and \ominus on the batteries, and be sure to insert them like the illustration in this manual.

CAUTION

- When you are not going to use your Walkman for a long time, remove the batteries to prevent damage from battery leakage and corrosion.

About This Manual

The instructions in this manual are for WM-FX383, WM-FX183 and WM-FX181. Before you start reading, check your model number. WM-FX383 is the model used for illustration purposes. Any differences in operation are clearly indicated in the text, for example, "FX383 only".

Precautions

- Do not leave the unit in a location near heat sources, or in a place subject to direct sunlight, excessive dust or sand, moisture, rain, mechanical shock, or in a car with its windows closed.
- Do not wind the headphones/earphones cord around the unit. The buttons may be kept pressed, causing unnecessary battery usage.
- Do not use cassettes longer than 90 minutes except for long continuous playback.
- If the unit has not been used for a long time, set it in the playback mode to warm it up for a few minutes before inserting a cassette.
- For cleaning the case, use a soft cloth slightly moistened with mild detergent solution. Do not use alcohol, benzine or thinner.

If you have any questions or problem concerning your Walkman, please consult your nearest Sony dealer.

Preparations

To Insert batteries **A**

Battery life (approximate hours)	(EIAJ*)	
	Sony alkaline LR6 (SG)	Sony R6P (SR)
playback	24	7.5
radio	55	18

* Measured value by the standard of EIAJ (Electronic Industries Association of Japan). (Using a Sony HF series cassette tape)

Notes

- The BATT indicator dims when the batteries become weak or exhausted. Replace them with new ones.
- The battery life may shorten depending on the operation of the unit.
- For maximum performance we recommend that you use alkaline batteries.
- If the battery compartment lid comes off, attach it as shown in fig. **B**.

To use external power (FX383 only)

- For house current: Connect AC-E30HG AC power adaptor (not supplied) to the DC IN 3V jack. The polarity of the plug is as shown in fig. **C**.
- Specifications for AC-E30HG vary for each area. Check your local voltage and the shape of plug before purchasing.

To use the belt clip **D**

When Using Headphones/Earphones

Wear the "L" marked side to the left ear and the "R" marked side to the right ear.

Troubleshooting

The volume is not turned up.

- AVLS is set to LIMIT.

The sound is unstable or no audio.

- Insert two R6 (size AA) batteries properly.
- Replace all batteries if they are weak.

Poor tape playback quality.

- Clean the headphones/earphones plug.
- Dirty head. Clean the head and tape path with a cotton swab slightly moistened with cleaning fluid or alcohol.

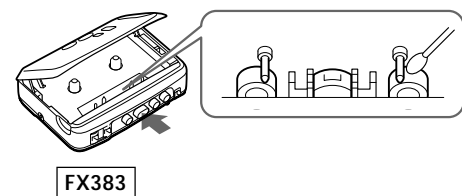

Specifications

- Frequency range**
 - FM: 65.0-107.9 MHz (Eastern Europe)
 - 87.5-108 MHz (Italy and Saudi Arabia)
 - 87.6-108 MHz (North, Central and South America)
 - 87.6-107.9 MHz (Other countries)
 - AM: 526.5-1606.5 kHz (Italy and Saudi Arabia)
 - 530-1710 kHz (North, Central and South America)
 - 531-1602 kHz (Other countries)
- Power requirements**
 - 3V DC batteries R6 (AA) x 2
 - External DC 3V power sources (FX383 only)
- Dimensions**
 - FX383/FX183: 88.5 x 118.6 x 38.2 mm (3 1/2 x 4 3/4 x 1 9/16 inches) (w/h/d) incl. projecting parts and controls
 - FX181: 88.5 x 118.6 x 37.6 mm (3 1/2 x 4 3/4 x 1 1/2 inches) (w/h/d) incl. projecting parts and controls
- Mass**
 - FX383: Approx. 170 g (6.0 oz)/Approx. 250 g (8.9 oz) incl. batteries and a cassette
 - FX183: Approx. 165 g (5.9 oz)/Approx. 245 g (8.7 oz) incl. batteries and a cassette
 - FX181: Approx. 160 g (5.7 oz)/Approx. 240 g (8.5 oz) incl. batteries and a cassette
- Supplied accessories**
 - Stereo headphones or Stereo earphones (1)/Belt clip (1)

Design and specifications are subject to change without notice.

Français

A pleine puissance, l'écoute prolongée du baladeur peut endommager l'oreille de l'utilisateur.

CONSEILS DE SÉCURITÉ POUR L'APPAREIL

AVERTISSEMENT

- Afin d'éviter tout risque d'incendie ou de choc électrique, ne pas exposer cet appareil à la pluie ni à l'humidité.
- N'écoutez pas avec un casque ou des écouteurs pendant la conduite d'une voiture, d'un vélo ou de tout véhicule motorisé. Cela peut être dangereux et c'est en outre interdit dans certains pays. Il peut être également dangereux d'écouter par le casque ou les écouteurs à volume élevé tout en marchant, spécialement aux croisements. Soyez toujours extrêmement prudent et cessez d'écouter par le casque ou les écouteurs dans les situations présentant des risques d'accident.
- Afin d'écarter tout risque de choc électrique, ne jamais ouvrir le coffret quand l'appareil est raccordé à l'alimentation secteur.

ATTENTION

- Évitez d'écouter par le casque ou les écouteurs à volume élevé. Les spécialistes de l'audition déconseillent une écoute continue à volume trop élevé. Si vous percevez un sifflement dans les oreilles, mieux vaut réduire le volume ou cesser d'écouter par le casque ou les écouteurs.
- Maintenez un volume modéré d'écoute. Vous pourrez ainsi entendre les sons extérieurs et ne gênez pas les personnes qui vous entourent.

REMARQUES SUR LES SOURCES D'ALIMENTATION

Afin d'éviter les risques de fuite d'électrolyte, d'incendie, d'endommagement, d'explosion et autres, veuillez vous conformer aux recommandations suivantes.

DANGER

- Ne pas transporter des piles sèches avec des pièces de monnaie ou d'autres objets métalliques. La mise en contact des bornes positive et négative d'une pile par un objet métallique peut générer de la chaleur.

AVERTISSEMENT

- FX383 seulement: Utilisez seulement l'adaptateur d'alimentation recommandé (non fourni). Vérifiez aussi la tension locale avant d'utiliser l'adaptateur secteur, afin d'éviter un court-circuit.
- FX383 seulement: Pour débrancher l'adaptateur secteur, tirez sur la fiche et non pas sur le cordon.
- Ne rechargez pas une pile sèche.
- Vérifiez les pôles \oplus et \ominus des piles, et insérez les piles correctement, comme indiqué sur l'illustration dans ce mode d'emploi.

ATTENTION

- Si le Walkman ne doit pas être utilisé pendant un certain temps, enlevez les piles pour éviter tout dommage causé par une fuite d'électrolyte ou par la corrosion.

A propos de ce manuel

Les instructions dans ce manuel sont destinées aux WM-FX383, WM-FX183 et WM-FX181. Avant de les lire, vérifiez le numéro de votre modèle. Les illustrations représentent le modèle WM-FX383. Toute différence de fonctionnement entre les différents modèles sont clairement indiquées dans le texte, par exemple "FX383 seulement".

Precautions

- Ne pas laisser l'appareil près d'une source de chaleur, dans un endroit exposé au soleil, à une poussière intense, au sable, à l'humidité, à la pluie, à des chocs mécaniques, ni dans une voiture aux fenêtres closes.
- Ne pas enrouler le cordon du casque ou des écouteurs autour de l'appareil. Les touches pourraient être enclenchées, ayant pour effet une usure inutile des piles.
- Ne pas utiliser de cassettes de plus de 90 minutes sauf pour une lecture de longue durée.
- Si l'appareil n'a pas été utilisé pendant longtemps, mettez-le en mode de lecture pendant quelques minutes pour le chauffer avant d'insérer une cassette.
- Pour nettoyer le coffret, utilisez un chiffon doux, légèrement imprégné d'une solution détergente neutre. Ne pas utiliser d'alcool, de benzine ni de diluant.

Pour toute question ou problème au sujet de ce Walkman, veuillez contacter votre revendeur Sony.

Préparatifs

Pour insérer les piles **A**

Autonomie des piles (approximative en heures)	(EIAJ*)	
	Alcalines Sony LR6 (SG)	Sony R6P (SR)
Lecture	24	7,5
Radio	55	18

* Valeur mesurée selon les normes EIAJ (Electronic Industries Association of Japan), quand une cassette Sony de la série HF est utilisée.

Remarques

- Le témoin BATT devient sombre quand les piles sont faibles ou épuisées. Remplacez-les par des neuves.
- L'autonomie des piles peut être inférieure selon les conditions de fonctionnement du lecteur.
- Pour une performance optimale, il est conseillé d'utiliser des piles alcalines.
- Si le couvercle du logement des piles se détache, rattachez-le comme indiqué sur la fig. **B**.

Pour utiliser une source externe (FX383 seulement)

- Courant secteur: Raccordez l'adaptateur secteur AC-E30HG (non fourni) à la prise DC IN 3V. La polarité de la fiche est indiquée sur la fig. **C**.
- Les spécifications de l'adaptateur AC-E30HG varie selon les régions. Vérifiez la tension locale et la forme de la fiche lors de l'achat.

Pour utiliser l'attache de ceinture **D**

Utilisation d'un casque ou des écouteurs

Portez le côté marqué "L" sur l'oreille gauche et le côté marqué "R" sur l'oreille droite.

Guide de dépannage

Le volume ne peut pas être augmenté.

- AVLS est réglé sur LIMIT.

Le son est instable ou pas de son.

- Insérez correctement les deux piles R6 (format AA).
- Remplacez toutes les piles si elles sont faibles.

Mauvaise reproduction des cassettes.

- Nettoyez la fiche du casque ou des écouteurs.
- La tête est sale. Nettoyez la tête et le passage de la bande l'appareil avec un coton-tige légèrement imprégné d'un liquide de nettoyage ou d'alcool.

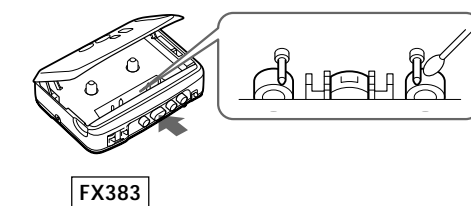

Spécifications

- Plage de fréquences**
 - FM: 65,0-107,9 MHz (Europe de l'Est)
 - 87,5-108 MHz (Italie et Arabie Saoudite)
 - 87,6-108 MHz (Amérique du Nord, centrale et du Sud)
 - 87,6-107,9 MHz (Autres pays)
 - AM: 526,5-1606,5 kHz (Italie et Arabie Saoudite)
 - 530-1710 kHz (Amérique du Nord, centrale et du Sud)
 - 531-1602 kHz (Autres pays)
- Alimentation**
 - CC 3 V avec 2 piles R6 (AA)
 - Sources d'alimentation externe CC 3 V (FX383 seulement)
- Dimensions**
 - FX383/FX183: 88,5 x 118,6 x 38,2 mm (3 1/2 x 4 3/4 x 1 9/16 pouces) (l/h/p) parties en saillie et commandes comprises
 - FX181: 88,5 x 118,6 x 37,6 mm (3 1/2 x 4 3/4 x 1 1/2 pouces) (l/h/p) parties en saillie et commandes comprises
- Poids**
 - FX383: Env. 170 g (6,0 on.)/Env. 250 g (8,9 on.) piles et cassette comprises
 - FX183: Env. 165 g (5,9 g)/Env. 245 g (8,7 on.) piles et cassette comprises
 - FX181: Env. 160 g (5,7 on.)/Env. 240 g (8,5 on.) piles et cassette comprises
- Accessoires fournis**
 - Casque stéréo ou Ecouteurs stéréo (1)/Attache de ceinture (1)

Pour les utilisateurs en France (WM-FX183/FX181 seulement)

En cas de remplacement du casque/écouteurs, référez-vous au modèle de casques/écouteurs adaptés à votre appareil et indiqué ci-dessous.

MDR-023

La conception et les spécifications peuvent être modifiées sans préavis.

Location of parts and controls Emplacement des éléments et nom des commandes

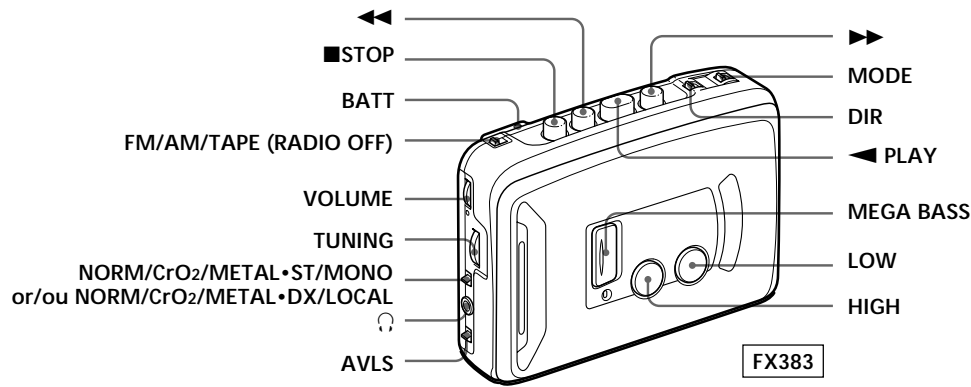

E

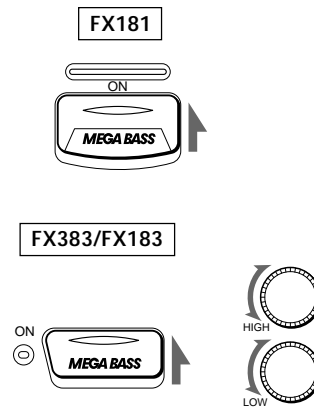

F

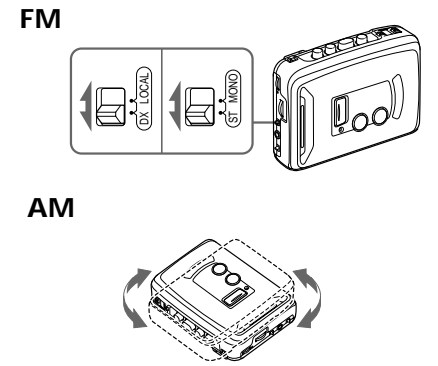

English

Playing a tape

- 1 Set FM/AM/TAPE (RADIO OFF) to TAPE (RADIO OFF).



- 2 Set NORM•CrO₂/METAL to match the tape type.



- 3 Insert a cassette and press ◀PLAY.

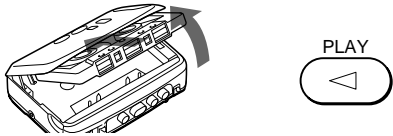

To	Press or Switch
Stop playback*	■ STOP
Fast-forward or rewind the tape**	▶▶ or ◀◀
Change sides	DIR (FX383 only)
Play both sides once	MODE to ↷ (FX383 only)
Play both sides repeatedly	MODE to ↻ (FX383 only)

* When the tape direction is set to ↷ mode, the depressed button ◀PLAY is released automatically at the end of the reverse side (Auto shut-off function) (FX383 only).

**Notes on fast-forward and rewind

- Check tape direction and choose ▶▶ or ◀◀ accordingly (FX383 only).
- If you leave the unit after the tape has been wound or rewound, the batteries will be consumed rapidly. Be sure to press ■ STOP.

To limit the maximum volume automatically

Set AVLS (Automatic Volume Limiter System) to LIMIT. The maximum volume is kept down to protect your ears, even if you turn the volume up. To cancel the AVLS function, set AVLS to NORM.

To emphasize sound **E**

Set the MEGA BASS switch to ON to produce deep and powerful sound.

Turn the HIGH and LOW controls to get the desired tone (FX383/FX183 only).

Notes

- When you set AVLS to LIMIT:
 - the MEGA BASS effect is reduced.
 - turn down the volume, if the bass-boostered sound becomes distorted or unstable.
- Do not open the cassette holder while the tape is running.
- To select the direction of the tape, set MODE to ↻ for both sides repeatedly or ↷ for both sides once (from the front side to the reverse side only). If play begins from the reverse side, the tape stops at the end of that side (FX383 only).

Listening to the radio

- 1 Set FM/AM/TAPE (RADIO OFF) to AM or FM.



- 2 Tune to the station you want.

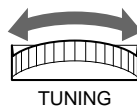

To turn off the radio

Set FM/AM/TAPE (RADIO OFF) to TAPE (RADIO OFF).

To improve broadcast reception **F**

For FM, extend the headphones/earphones cord or adjust ST/MONO or DX/LOCAL.

For AM, reorient the unit itself.

Note

If the broadcast becomes noisy when a cassette with a metallic shell or label is inserted, remove the cassette.

Français

Lecture d'une cassette

- 1 Réglez FM/AM/TAPE (RADIO OFF) sur TAPE (RADIO OFF).



- 2 Réglez NORM•CrO₂/METAL en fonction du type de cassette utilisé.

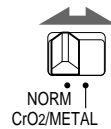

- 3 Insérez une cassette et appuyez sur ◀PLAY.

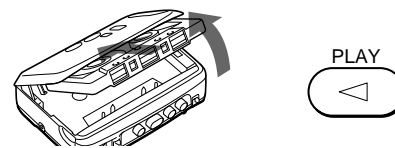

Pour	Appuyez sur ou commuter
Arrêter la lecture*	■ STOP
Avancer ou rembobiner la bande**	▶▶ ou ◀◀
Changer de face	DIR (FX383 seulement)
Ecouter les deux faces une fois	MODE sur ↷ (FX383 seulement)
Ecouter les deux faces de façon répétée	MODE sur ↻ (FX383 seulement)

* Quand le sens de défilement de la bande est réglé sur le mode ↷, la touche ◀PLAY enclenchée se libère automatiquement à la fin de la face arrière (Arrêt automatique) (FX383 seulement).

**Remarques sur l'avance rapide et le rebobinage

- Vérifiez le sens de défilement de la bande et choisissez ▶▶ ou ◀◀, selon le cas (FX383 seulement).
- Si vous laissez l'appareil en marche après que la bande a été bobinée ou rebobinée, les piles s'useront plus rapidement. Veillez à appuyer sur ■ STOP pour arrêter l'appareil.

Pour limiter automatiquement le volume maximal

Réglez AVLS (système de limitation automatique du volume) sur LIMIT. Le volume maximal sera maintenu à un niveau modéré pour vous protéger l'ouïe, même si vous essayez d'augmenter le volume. Pour désactiver la fonction AVLS, réglez AVLS sur NORM.

Pour amplifier le son **E**

Réglez le commutateur MEGA BASS sur ON pour obtenir des basses omniprésentes et puissantes. Tournez les commandes HIGH et LOW pour obtenir le son souhaité (FX383/FX183 seulement).

Remarques

- Quand vous réglez AVLS sur LIMIT:
 - l'effet MEGA BASS est réduit.
 - réduisez le volume, si l'amplification du son produit de la distorsion ou un son instable.
- Ne pas ouvrir le logement de la cassette quand la bande défile.
- Pour sélectionner le sens de défilement de la bande, réglez MODE sur ↻ pour la lecture répétée des deux faces ou sur ↷ pour la lecture unique des deux faces (de la face avant à la face arrière seulement). Si la lecture commence par la face arrière, la bande s'arrêtera à la fin de cette face (FX383 seulement).

Free Manuals Download Website

<http://myh66.com>

<http://usermanuals.us>

<http://www.somanuals.com>

<http://www.4manuals.cc>

<http://www.manual-lib.com>

<http://www.404manual.com>

<http://www.luxmanual.com>

<http://aubethermostatmanual.com>

Golf course search by state

<http://golfingnear.com>

Email search by domain

<http://emailbydomain.com>

Auto manuals search

<http://auto.somanuals.com>

TV manuals search

<http://tv.somanuals.com>