

Trinitron® Color Computer Display

Operating Instructions _____	GB
Mode d'emploi _____	FR
Bedienungsanleitung _____	DE
Manual de instrucciones _____	ES
Istruzioni per l'uso _____	IT
Инструкция по эксплуатации _____	RU
Bruksanvisning _____	SE
Gebruiksaanwijzing _____	NL

CPD-E430

Owner's Record

The model and serial numbers are located at the rear of the unit. Record these numbers in the spaces provided below. Refer to them whenever you call upon your dealer regarding this product.
Model No. _____ Serial No. _____

WARNING

To prevent fire or shock hazard, do not expose the unit to rain or moisture.

Dangerously high voltages are present inside the unit. Do not open the cabinet. Refer servicing to qualified personnel only.

FCC Notice

This equipment has been tested and found to comply with the limits for a Class B digital device, pursuant to Part 15 of the FCC Rules. These limits are designed to provide reasonable protection against harmful interference in a residential installation. This equipment generates, uses, and can radiate radio frequency energy and, if not installed and used in accordance with the instructions, may cause harmful interference to radio communications. However, there is no guarantee that interference will not occur in a particular installation. If this equipment does cause harmful interference to radio or television reception, which can be determined by turning the equipment off and on, the user is encouraged to try to correct the interference by one or more of the following measures:

- Reorient or relocate the receiving antenna.
- Increase the separation between the equipment and receiver.
- Connect the equipment into an outlet on a circuit different from that to which the receiver is connected.
- Consult the dealer or an experienced radio/TV technician for help.

You are cautioned that any changes or modifications not expressly approved in this manual could void your authority to operate this equipment.

EN 55022 Compliance (Czech Republic Only)

This device belongs to category B devices as described in EN 55022, unless it is specifically stated that it is a category A device on the specification label. The following applies to devices in category A of EN 55022 (radius of protection up to 30 meters). The user of the device is obliged to take all steps necessary to remove sources of interference to telecommunication or other devices.

Pokud není na typovém štítku počítače uvedeno, že spadá do třídy A podle EN 55022, spadá automaticky do třídy B podle EN 55022. Pro zařízení zařazená do třídy A (ochranné pásmo 30m) podle EN 55022 platí následující. Dojde-li k rušení telekomunikačních nebo jiných zařízení, je uživatel povinen provést taková opatření, aby rušení odstranil.

INFORMATION
This product complies with Swedish National Council for Metrology (MPR) standards issued in December 1990 (MPR II) for very low frequency (VLF) and extremely low frequency (ELF).

INFORMATION
Ce produit est conforme aux normes du Swedish National Council for Metrology de décembre 1990 (MPR II) en ce qui concerne les fréquences très basses (VLF) et extrêmement basses (ELF).

INFORMACIÓN
Este producto cumple las normas del Consejo Nacional Sueco para Metrología (MPR) emitidas en diciembre de 1990 (MPR II) para frecuencias muy bajas (VLF) y frecuencias extremadamente bajas (ELF).



NOTICE
This notice is applicable for USA/Canada only. If shipped to USA/Canada, install only a UL LISTED/CSA LABELLED power supply cord meeting the following specifications:

SPECIFICATIONS

Plug Type	Nema-Plug 5-15p
Cord	Type SVT or SJT, minimum 3 × 18 AWG
Length	Maximum 15 feet
Rating	Minimum 7 A, 125 V

NOTICE
Cette notice s'applique aux Etats-Unis et au Canada uniquement. Si cet appareil est exporté* aux Etats-Unis ou au Canada, utiliser le cordon d'alimentation portant la mention UL LISTED/CSA LABELLED et remplissant les conditions suivantes:

SPECIFICATIONS

Type de fiche	Fiche Nema 5-15 broches
Cordon	Type SVT ou SJT, minimum 3 × 18 AWG
Longueur	Maximum 15 pieds
Tension	Minimum 7 A, 125 V

As an ENERGY STAR Partner, Sony Corporation has determined that this product meets the ENERGY STAR guidelines for energy efficiency.

This monitor complies with the TCO'99 guidelines.

If you have any questions about this product, you may call:
Sony Customer Information Center
1-800-222-SONY (7669)
or write to:
Sony Customer Information Center
1 Sony Drive, Mail Drop #T1-11, Park Ridge, NJ 07656

Declaration of Conformity

Trade Name:	SONY
Model No.:	CPD-E430
Responsible Party:	Sony Electronics Inc.
Address:	680 Kinderkamack Road, Oradell, NJ 07649 USA
Telephone No.:	201-930-6972

This device complies with Part 15 of the FCC Rules. Operation is subject to the following two conditions: (1) This device may not cause harmful interference, and (2) this device must accept any interference received, including interference that may cause undesired operation.

Table of Contents

- Setup 3
- Adjustments 4
- Troubleshooting 6
- Specifications 7
- Precautions 8
- Appendix i
 - Preset mode timing table i
 - TCO'99 Eco-document Back Cover

- Trinitron® is a registered trademark of Sony Corporation.
- Macintosh is a trademark licensed to Apple Computer, Inc., registered in the U.S.A. and other countries.
- Windows® and MS-DOS are registered trademarks of Microsoft Corporation in the United States and other countries.
- IBM PC/AT and VGA are registered trademarks of IBM Corporation of the U.S.A.
- VESA and DDC™ are trademarks of the Video Electronics Standard Association.
- ENERGY STAR is a U.S. registered mark.
- All other product names mentioned herein may be the trademarks or registered trademarks of their respective companies.
- Furthermore, “™” and “®” are not mentioned in each case in this manual.

Setup

1 Connecting your monitor to your computer

■ To connect to the HD15 input connector

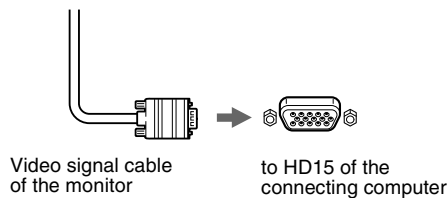

Connecting to a Macintosh or compatible computer

When connecting this monitor to a Power Mac G3/G4 computer, use the Macintosh adapter (not supplied) if necessary.

2 Turning on the monitor and computer

1 Connect the power cord to the monitor and press the ① (power) switch to turn on the monitor.

2 Turn on the computer.

No need for specific drivers

This monitor complies with the “DDC” Plug & Play standard and automatically detects all the monitor’s information. No specific driver needs to be installed to the computer. The first time you turn on your PC after connecting the monitor, the setup Wizard may appear on the screen. In this case, follow the on-screen instructions. The Plug & Play monitor is automatically selected so that you can use this monitor.

Notes

- Do not touch the pins of the video signal cable connector.
- Check the alignment of the HD15 connector to prevent bending the pins of the video signal cable connector.

The pin assignment of the HD 15 video signal cable



Pin No.	Signal	Pin No.	Signal
1	Red	9	DDC + 5V*
2	Green (Sync on Green)	10	Ground
3	Blue	11	ID (Ground)
4	ID (Ground)	12	Bi-Directional Data (SDA)*
5	CPU Sense	13	H. Sync
6	Red Ground	14	V. Sync
7	Green Ground	15	Data Clock (SCL)*
8	Blue Ground		

* DDC (Display Data Channel) is a standard of VESA.

GB

Adjustments

Navigating the menu

1 Press the MENU button to display the main menu.

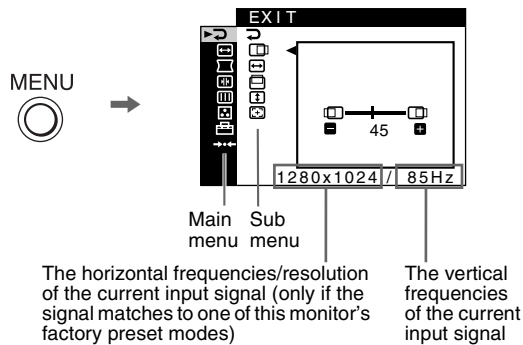

2 Move the control button ↓/↑ to highlight the main menu you want to adjust and press the control button.

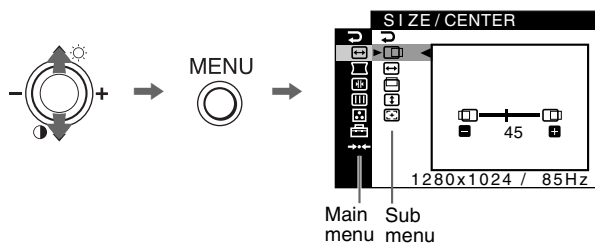

3 Move the control button ↓/↑ to highlight the sub menu you want to adjust. Then move the control button -/+ to make adjustments.

To close the menu

Press MENU button twice to return to the main menu. The default-selected item is ↻. Each time you select ↻ and press MENU button, the menu exits. If no buttons are pressed, the menu closes automatically after about 30 seconds.

Adjusting the brightness and contrast



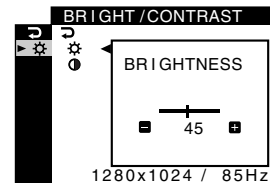

Brightness and contrast adjustments are made using a separate BRIGHT/CONTRAST menu. These adjustments are effective for all input signals.

1 Move the control button ↑ (☀) / ↓ (🌑) to display the BRIGHT/CONTRAST menu.

2 Move the control button ↓/↑ to select the brightness (☀) or contrast (🌑). Then move the control button -/+ to make adjustments.



Note

If you selected the sRGB mode in the  (COLOR MODE) of the  (COLOR) menu, the  /  (BRIGHT/CONTRAST) menu for the sRGB mode appears and you cannot adjust the brightness nor the contrast on this screen. For more information about using the sRGB mode, see sRGB mode in the  (COLOR) menu.

On-Screen menu adjustments

Main menu icons and adjustment items		Sub menu icons and adjustment items	
	Adjusting the size or centering of the picture* ¹		Horizontal position
			Horizontal size
			Vertical position
			Vertical size
			Auto Size Center
	Adjusting the shape of the picture		Rotating the picture
			Expanding or contracting the picture sides* ¹
			Shifting the picture sides to the left or right* ¹
			Adjusting the picture width at the top of the screen* ¹
			Shifting the picture to the left or right at the top of the screen* ¹
			RESET: Returns all settings to their factory default settings.
	Adjusting the convergence* ²		Horizontally shifts red or blue shadows
			Vertically shifts red or blue shadows
			Vertically shifts red or blue shadows at the top of the screen
			Vertically shifts red or blue shadows at the bottom of the screen
			RESET: Returns all settings to their factory default settings.
	Adjusting the picture quality		DEGAUSS: demagnetizes the monitor.
			CANCEL MOIRE* ⁴ : adjusts the degree of moire cancellation until the moire is at a minimum.* ¹
	Adjusting the color of the picture	See ": To adjust the color of the picture".	
	Additional settings		Protecting adjustment data (CONTROL LOCK)* ⁵
			Selecting the on-screen menu language/Confirming the monitor's information LANGUAGE/ INFORMATION* ³
			Changing the menu's position for horizontal adjustment
			Changing the menu's position for vertical adjustment
	Resetting the adjustments		Resetting all the adjustment data for the current input signal.* ⁶ Select "OK".
			Resetting all of the adjustment data for all input signals. Select "OK".

*¹ This adjustment is effective for the current input signal.

*² This adjustment is effective for all input signals.

*³ Language Menu

- ENGLISH
- FRANÇAIS: French
- DEUTSCH: German
- ESPAÑOL: Spanish
- ITALIANO: Italian
- NEDERLANDS: Dutch
- SVENSKA: Swedish
- РУССКИЙ: Russian
- 日本語: Japanese

*⁴ Example of Moire



*⁵ Only the (power) switch, and (CONTROL LOCK) menu will operate.

*⁶ The menu items , , and are not reset by this method.

GB

: To adjust the color of the picture

The COLOR settings allow you to adjust the picture's color temperature by changing the color level of the white color field. Colors appear reddish if the temperature is low, and bluish if the temperature is high. This adjustment is useful for matching the monitor's color to a printed picture's colors.

Select one of the color temperature setting modes from among 4 modes; PRESET, VARIABLE, EXPERT and sRGB on (COLOR MODE) in the (COLOR) menu.

■ PRESET (Default setting)

You can select the preset color temperature from 5000K, 6500K, or 9300K. The default setting is 9300K.

■ VARIABLE

You can adjust the color temperature from 5000K to 11000K.

■ EXPERT

You can make additional fine adjustments to the color by selecting this mode. GAIN () adjusts the bright areas of the screen, while BIAS () adjusts the dark areas of the screen.

Select	for
R	R (Red) BIAS
G	G (Green) BIAS
B	B (Blue) BIAS
	RESET*

Select	for
R	R (Red) GAIN
G	G (Green) GAIN
B	B (Blue) GAIN

* Returns all the settings in the EXPERT mode to their factory settings.

■ sRGB

The sRGB color setting is an industry standard color space protocol designed to correlate the colors displayed on the monitor and those printed. In order to display the sRGB colors correctly ($\gamma = 2.2$, 6500K), select the sRGB mode and your connected computer to the sRGB profiles. If you select sRGB, you cannot operate the BRIGHT/CONTRAST menu adjustments.

Note

Confirm that the brightness () and contrast () values are adjusted respectively to the numbers to be set in the sRGB mode shown in the BRIGHT/CONTRAST menu. If not, select in the (RESET) menu.

Troubleshooting

■ No picture

If the ① (power) indicator is not lit

- Check that the power cord is properly connected.
- Check that the ① (power) switch is in the “on” position.

The ① (power) indicator is orange

- Check that the video signal cable is properly connected and all plugs are firmly seated in their sockets.
- Check that the HD15 video input connector’s pins are not bent or pushed in.
- Check that the computer’s power is “on”.
- The computer is in power saving mode. Try pressing any key on the computer keyboard or moving the mouse.
- Check that the graphic board is completely seated in the proper bus slot.

If the ① (power) indicator is green or flashing orange

- Use the Self-diagnosis function.

■ Picture flickers, bounces, oscillates, or is scrambled

- Isolate and eliminate any potential sources of electric or magnetic fields such as other monitors, laser printers, electric fans, fluorescent lighting, or televisions.
- Move the monitor away from power lines or place a magnetic shield near the monitor.
- Try plugging the monitor into a different AC outlet, preferably on a different circuit.
- Try turning the monitor 90° to the left or right.
- Check your graphics board manual for the proper monitor setting.
- Confirm that the graphics mode and the frequency of the input signal are supported by this monitor (see “Preset mode timing table” on page i). Even if the frequency is within the proper range, some graphics board may have a sync pulse that is too narrow for the monitor to sync correctly.
- Adjust the computer’s refresh rate (vertical frequency) to obtain the best possible picture.

■ Picture is fuzzy

- Adjust the brightness, contrast.
- Degauss the monitor.*
- Adjust the degree of moire cancellation until the moire is minimal, or set CANCEL MOIRE to OFF.

■ Picture is ghosting

- Eliminate the use of video cable extensions and/or video switch boxes.
- Check that all plugs are firmly seated in their sockets.

■ Picture is not centered or sized properly

- Perform the Auto Size Center function.
- Adjust the size or centering. Note that with some input signals and/or graphics board the periphery of the screen is not fully utilized.
- Just after turning on the power switch, the size/center may take a while to adjust properly.

■ Edges of the image are curved

- Adjust the geometry.

■ Wavy or elliptical pattern (moire) is visible

- Adjust the degree of moire cancellation until the moire is minimal.
- Change your desktop pattern.

■ Color is not uniform

- Degauss the monitor.* If you place equipment that generates a magnetic field, such as a speaker, near the monitor, or if you change the direction the monitor faces, color may lose uniformity.

■ White does not look white

- Adjust the color temperature.

■ Monitor buttons do not operate (O₁ appears on the screen)

- If the control lock is set to ON, set it to OFF.

■ Letters and lines show red or blue shadows at the edges

- Adjust the convergence.

■ A hum is heard right after the power is turned on

- This is the sound of the auto-degauss cycle. When the power is turned on, the monitor is automatically degaussed for a few seconds.
- * If a second degauss cycle is needed, allow a minimum interval of 20 minutes for the best result. A humming noise may be heard, but this is not a malfunction.

On-screen messages

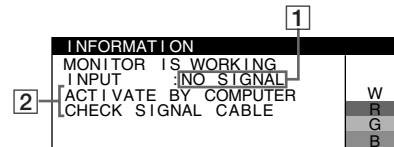

1 If “NO SIGNAL” appears:

This indicates that no signal is input from the connector.

2 Shows the remedies.

- If ACTIVATE BY COMPUTER appears on the screen, try pressing any key on the computer or moving the mouse, and confirm that your computer’s graphic board is completely seated in the correct bus slot.
- If CHECK SIGNAL CABLE appears on the screen, check that the monitor is correctly connected to the computer.

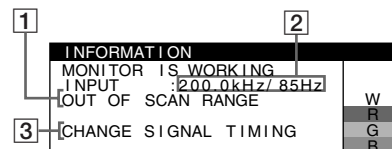

1 If “OUT OF SCAN RANGE” appears:

This indicates that the input signal is not supported by the monitor’s specifications.

2 Shows the input signal frequency.

3 Shows the remedy.

CHANGE SIGNAL TIMING appears on the screen. If you are replacing an old monitor with this monitor, reconnect the old monitor. Then adjust the computer’s graphic board so that the horizontal frequency is between 30 – 96 kHz, and the vertical frequency is between 48 – 170 Hz.

To display this monitor's name, serial number, and date of manufacture.

While the monitor is receiving a video signal, press and hold the MENU button for more than 5 seconds to display this monitor's information box.

INFORMATION	
MODEL : CPD-E430	W
SER NO : 1234567	R
MANUFACTURED : 2001-30	G
	B

If thin lines appear on the screen (damper wires)

These lines do not indicate a malfunction; they are a normal effect of the Trinitron picture tube with this monitor. These are shadows from the damper wires used to stabilize the aperture grille. The aperture grille is the essential element that makes a Trinitron picture tube unique by allowing more light to reach the screen, resulting in a brighter, more detailed picture.

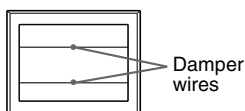

Self-diagnosis function

This monitor is equipped with a self-diagnosis function. If there is a problem with your monitor or computer, the screen will go blank and the Ⓛ (power) indicator will either light up green or flash orange. If the Ⓛ (power) indicator is lit in orange, the computer is in power saving mode. Try pressing any key on the keyboard or moving the mouse.

■ If the Ⓛ (power) indicator is green

- 1 Disconnect the video signal cable, or turn off the connected computer.
- 2 Turn the monitor OFF and then ON.
- 3 Hold the control button upward for a few seconds before the monitor enters power saving mode.

If all 4 color bars appear (white, red, green, blue), the monitor is working properly. Reconnect the video input cables and check the condition of your computer.

If the color bars do not appear, there is a potential monitor failure. Inform your authorized Sony dealer of the monitor's condition.

■ If the Ⓛ (power) indicator is flashing orange

Turn the monitor OFF and then ON.

If the Ⓛ (power) indicator lights up green, the monitor is working properly.

If the Ⓛ (power) indicator is still flashing, there is a potential monitor failure. Count the number of seconds between orange flashes of the Ⓛ (power) indicator and inform your authorized Sony dealer of the monitor's condition. Be sure to note the model name and serial number of your monitor. Also note the make and model of your computer and graphics board.

Specifications

CRT

0.24 mm aperture grille pitch, 90-degree deflection, FD Trinitron
19 inches measured diagonally

Viewable image size

Approx. 365 × 274 mm (w/h) (14³/₈ × 10⁷/₈ inches)
18.0" viewing image

Resolution (H:Horizontal, V:Vertical)

Maximum: H: 1920 dots, V: 1440 lines
Recommended: H: 1280 dots, V: 1024 lines

Input signal levels

Video signal: Analog RGB: 0.700 Vp-p (positive), 75 Ω
SYNC signal: H/V separate or composite sync:
TTL 2 kΩ, Polarity free
Sync on Green: 0.3 Vp-p (negative)

Standard image area

Approx. 352 × 264 mm
(13⁷/₈ × 10¹/₂ inches)

Deflection frequency (H:Horizontal, V:Vertical)

H: 30 to 96 kHz, V: 48 to 170 Hz

AC input voltage/current

100 to 240 V, 50 – 60 Hz, 2.0 – 1.0 A

Power Consumption

Approx. 135 W

Operating temperature

10 °C to 40 °C

Dimensions

Approx. 451 × 471 × 461 mm (w/h/d)
(17⁷/₈ × 18⁵/₈ × 18¹/₄ inches)

Mass

Approx. 25.5 kg (56 lb 3 oz)

Plug and Play

DDC2B/DDC2Bi
GTF

Supplied accessories

Power cord
This instruction manual

GB

(continued)

Preset and user modes

When the monitor receives an input signal, it automatically matches the signal to one of the factory preset modes stored in the monitor's memory to provide a high quality picture (see "Preset mode timing table" on page i). If the input signals do not match one of the factory preset modes, the monitor automatically provides the most appropriate picture for the input signal that is within the range of the vertical or horizontal frequencies (page 7) corresponding to the Generalized Timing Formula. When the picture is adjusted, the adjustment data is stored as a user mode and automatically recalled whenever the same input signal is received.

Power saving function

This monitor meets the power-saving guidelines set by VESA, TCO'99, and ENERGY STAR. If no signal is input to the monitor from your computer, the monitor will automatically reduce power consumption as shown below.

Power mode	Power consumption	ⓘ (power) indicator
normal operation	≤ 135 W	green
active off* ¹ (deep sleep)* ²	≤ 3 W	orange

*¹ When your computer enters power saving mode, NO SIGNAL appears on the screen. After a few seconds, the monitor enters power saving mode.

*² "Deep sleep" is power saving mode defined by the Environmental Protection Agency.

Design and specifications are subject to change without notice.

Precautions

Warning on power connections

- Use the supplied power cord. If you use a different power cord, be sure that it is compatible with your local power supply.

For the customers in the UK

If you use the monitor in the UK, be sure to use the supplied UK power cable.

Example of plug types

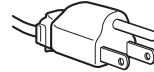

for 100 to 120 V AC

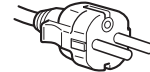

for 200 to 240 V AC



for 240 V AC only

- Before disconnecting the power cord, wait at least 30 seconds after turning off the power to allow the static electricity on the screen's surface to discharge.
- After the power is turned on, the screen is demagnetized (degaussed) for about a few seconds. This generates a strong magnetic field around the screen which may affect data stored on magnetic tapes and disks placed near the monitor. Be sure to keep magnetic recording equipment, tapes, and disks away from the monitor.

The equipment should be installed near an easily accessible outlet.

Installation

Do not install the monitor in the following places:

- on surfaces (rugs, blankets, etc.) or near materials (curtains, draperies, etc.) that may block the ventilation holes
- near heat sources such as radiators or air ducts, or in a place subject to direct sunlight
- in a place subject to severe temperature changes
- in a place subject to mechanical vibration or shock
- on an unstable surface
- near equipment which generates magnetism, such as a transformer or high voltage power lines
- near or on an electrically charged metal surface
- inside an enclosed rack

Maintenance

- Clean the screen with a soft cloth. If you use a glass cleaning liquid, do not use any type of cleaner containing an anti-static solution or similar additive as this may scratch the screen's coating.
- Do not rub, touch, or tap the surface of the screen with sharp or abrasive items such as a ballpoint pen or screwdriver. This type of contact may result in a scratched picture tube.
- Clean the cabinet, panel and controls with a soft cloth lightly moistened with a mild detergent solution. Do not use any type of abrasive pad, scouring powder or solvent, such as alcohol or benzine.

Transportation

When you transport this monitor for repair or shipment, use the original carton and packing materials.

Use of the tilt-swivel

This monitor can be adjusted within the angles shown right. To turn the monitor vertically or horizontally, hold it at the bottom with both hands. Be careful not to pinch your fingers at the back of the monitor when you tilt the monitor up vertically.

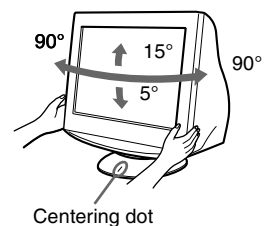

Table des Matières

Configuration	3
Réglages	4
Dépannage	6
Spécifications	7
Précautions	8
Appendix	i
Preset mode timing table	i
TCO'99 Eco-document	Couverture dos

- Trinitron[®] est une marque commerciale déposée de Sony Corporation.
- Macintosh est une marque commerciale sous licence d'Apple Computer, Inc., déposée aux Etats-Unis et dans d'autres pays.
- Windows[®] et MS-DOS sont des marques déposées de Microsoft Corporation aux Etats-Unis et dans d'autres pays.
- IBM PC/AT et VGA sont des marques commerciales déposées d'IBM Corporation aux Etats-Unis.
- VESA et DDC[™] sont des marques commerciales de Video Electronics Standard Association.
- ENERGY STAR est une marque déposée aux Etats-Unis.
- Tous les autres noms de produits mentionnés dans le présent mode d'emploi peuvent être des marques commerciales ou des marques commerciales déposées de leurs sociétés respectives.
- Les symboles "™" et "®" ne sont pas mentionnés systématiquement dans le présent mode d'emploi.

Configuration

1 Raccordez votre moniteur à votre ordinateur

■ Raccordement au connecteur d'entrée HD15

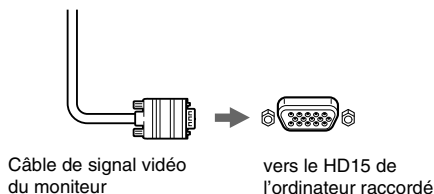

Raccordement à un Macintosh ou un ordinateur compatible

Lorsque vous raccordez ce moniteur à un ordinateur Power Mac G3/G4, utilisez l'adaptateur Macintosh (non fourni), le cas échéant.

2 Mettez le moniteur et l'ordinateur sous tension

1 Raccordez le cordon d'alimentation au moniteur puis appuyez sur l'interrupteur ① (alimentation) afin de mettre le moniteur sous tension.

2 Mettez l'ordinateur sous tension.

Vous n'avez pas besoin de pilotes spécifiques

Ce moniteur est conforme à la norme Plug & Play "DDC" et détecte automatiquement l'ensemble des informations relatives au moniteur. Il n'est pas nécessaire d'installer un pilote spécifique sur l'ordinateur.

Lorsque vous mettez votre ordinateur sous tension pour la première fois, après l'avoir raccordé au moniteur, il est possible que l'Assistant d'ajout de nouveau matériel apparaisse à l'écran. Dans ce cas, suivez les instructions affichées. Le moniteur Plug & Play approprié est sélectionné automatiquement, vous permettant ainsi de l'utiliser.

Remarques

- Ne touchez pas les broches du connecteur du câble de signal vidéo.
- Vérifiez l'alignement du connecteur HD15 pour ne pas tordre les broches du connecteur du câble de signal vidéo.

Configuration des broches du câble de signal vidéo HD 15



N° de broche	Signal	N° de broche	Signal
1	Rouge	9	DDC + 5V*
2	Vert (Sync sur Vert)	10	Masse
3	Bleu	11	ID (Masse)
4	ID (Masse)	12	Données bi-directionnelles (SDA)*
5	Détection de l'unité centrale	13	Sync H
6	Masse Rouge	14	Sync V
7	Masse Vert	15	Horloge de données (SCL)*
8	Masse Bleu		

* DDC (Display Data Channel) est une norme de VESA.

FR

Réglages

Navigation dans le menu

1 Appuyez sur la touche MENU pour afficher le menu principal.

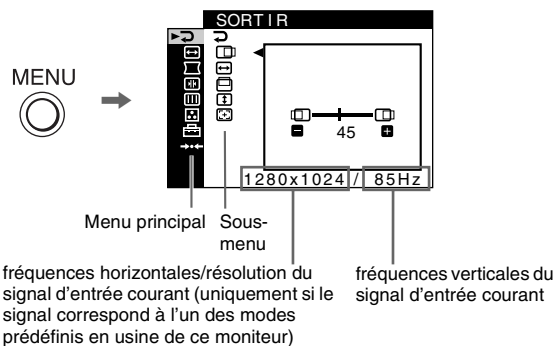

2 Déplacez la touche de commande ↓/↑ pour mettre en surbrillance le menu principal que vous souhaitez régler et appuyez sur la touche de commande.

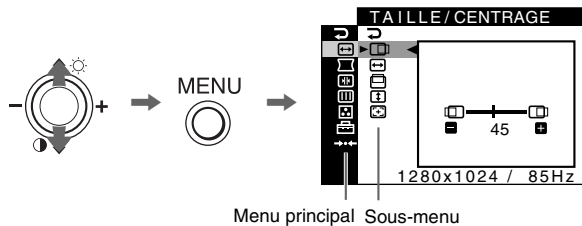

3 Déplacez la touche de commande ↓/↑ pour mettre le sous-menu que vous souhaitez régler en surbrillance. Déplacez ensuite la touche de commande -/+ pour effectuer les réglages.

Pour fermer le menu

Appuyez deux fois sur la touche MENU pour revenir au menu principal. L'option sélectionnée par défaut est ↻. Le menu est fermé chaque fois que vous sélectionnez ↻ et que vous appuyez sur la touche MENU. Si aucune touche n'est activée, le menu se ferme automatiquement dans un délai d'environ 30 secondes.

Réglage de la luminosité et du contraste

Vous pouvez modifier la luminosité et le contraste à l'aide du menu LUMIN/CONTR. Ces réglages s'appliquent à tous les signaux d'entrée.

- 1 Déplacez la touche de commande ↑ (☀) / ↓ (🌑) pour afficher le menu LUMIN/CONTR.
- 2 Déplacez la touche de commande ↓ / ↑ pour sélectionner la luminosité (☀) ou le contraste (🌑). Déplacez ensuite la touche de commande -/+ pour effectuer les réglages.

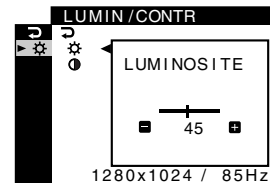

Remarque

Si vous avez sélectionné le mode sRGB dans ☐ (MODE COULEUR) dans le menu ☐ (COULEUR), le menu ☀ / 🌑 (LUMIN/CONTR) du mode sRGB apparaît et il vous est impossible de régler la luminosité ou le contraste à l'écran. Pour obtenir davantage d'informations, reportez-vous au mode sRGB du menu ☐ (COULEUR).

Réglages du menu d'écran

Icônes du menu principal et éléments de réglage		Icônes du sous-menu et éléments de réglage	
	Réglage de la taille ou du centrage de l'image*1		Position horizontale
			Taille horizontale
			Position verticale
			Taille verticale
			Centrage de taille automatique
	Réglage de la forme de l'image		Rotation de l'image
			Étirement ou contraction des côtés de l'image*1
			Déplacement des bords de l'image vers la droite ou la gauche*1
			Réglage de la largeur de l'image en haut de l'écran*1
			Déplacement de l'image vers la droite ou la gauche en haut de l'écran*1
			REINITIALISATION : Les réglages sont tous réinitialisés sur les valeurs par défaut.
	Réglage de la convergence*2		Décalage horizontal des ombres rouges ou bleues
			Décalage vertical des ombres rouges ou bleues
			Décalage vertical des ombres rouges ou bleues en haut de l'écran
			Décalage horizontal des ombres rouges ou bleues en bas de l'écran
			REINITIALISATION : Les réglages sont tous réinitialisés sur les valeurs par défaut.
	Réglage de la qualité de l'image		DEMAGNET : démagnétise le moniteur.
			SUPPRESSION MOIRAGE*4 : règle le degré de suppression du moiré afin de réduire le moiré au minimum.*1
	Réglage de la couleur de l'image	Voir "" : pour régler la couleur de l'image".	
	Réglages supplémentaires		Protection des données de réglage (VERROU MENU)*5
			Sélection de la langue d'affichage à l'écran/Confirmation des informations relatives au moniteur LANGUAGE/INFORMATIONS*3
			Modification de la position du menu pour le réglage horizontal
			Modification de la position du menu pour le réglage vertical
	Réinitialisation des réglages		Réinitialisation de l'ensemble des données de réglage pour le signal d'entrée actuel.*6 Appuyez sur "OK".
			Réinitialisation de l'ensemble des données de réglage pour tous les signaux d'entrée. Appuyez sur "OK".

*1 Ce réglage est effectif pour le signal d'entrée courant.

*2 Ce réglage est effectif pour tous les autres signaux d'entrée.

*3 Menu de langues

- ENGLISH : Anglais
- FRANÇAIS
- DEUTSCH : Allemand
- ESPAÑOL : Espagnol
- ITALIANO : Italien
- NEDERLANDS : Néerlandais
- SVENSKA : Suédois
- РУССКИЙ : Russe
- 日本語 : Japonais

*4 Exemple de moiré



*5 Seul le commutateur (d'alimentation) et (VERROU MENU) fonctionnent.

*6 Les options de menu , , et ne sont pas réinitialisées par cette méthode.

: pour régler la couleur de l'image

Les paramètres COULEUR permettent de régler la température des couleurs de l'image en changeant le niveau de couleur des champs de couleur blanche. Les couleurs apparaissent rougeâtres lorsque la température est basse et bleuâtres lorsqu'elle est élevée. Ce réglage s'avère pratique pour faire correspondre les couleurs du moniteur avec les couleurs d'une image imprimée.

Sélectionnez l'un des quatre modes de réglage de la température des couleurs (PRESELECT, VARIABLE, EXPERT et sRGB) dans le menu (MODE COULEUR) et le menu (COULEUR).

■ PRESELECT (Réglage par défaut)

Vous pouvez sélectionner une température des couleurs prédéfinie, à savoir 5000K, 6500K ou 9300K. Le réglage par défaut est 9300K.

■ VARIABLE

Vous pouvez régler la température des couleurs dans une plage comprise entre 5000K et 11000K.

■ EXPERT

Vous pouvez effectuer des réglages affinés supplémentaires des couleurs en sélectionnant ce mode. GAIN () règle les zones lumineuses de l'écran, alors que BIAS () règle les zones sombres.

Sélectionnez pour		Sélectionnez pour	
R	R (Rouge) BIAS	R	R (Rouge) GAIN
G	G (Vert) BIAS	G	G (Vert) GAIN
B	B (Bleu) BIAS	B	B (Bleu) GAIN
	REINITIALISATION*		

* Restaure tous les réglages du mode EXPERT à leurs valeurs par défaut.

■ sRGB

Le réglage de couleur sRGB est un protocole industriel standard pour les espaces colorimétriques. Il est conçu pour harmoniser les couleurs affichées sur le moniteur et les couleurs imprimées. Pour afficher les couleurs sRGB correctement ($\gamma = 2,2$, 6500K), sélectionnez le mode sRGB et réglez l'ordinateur raccordé sur les profils sRGB. Il est impossible d'utiliser les réglages du menu LUMIN/CONTR. lorsque vous sélectionnez le mode sRGB.

Remarque

Confirmez que les valeurs de luminosité () et de contraste () correspondent à celles du mode sRGB dans le menu LUMIN/CONTR. Sinon, sélectionnez dans le menu (REINITIALISATION).

FR

Dépannage

■ Aucune image

Si l'indicateur ① (alimentation) est éteint

- Assurez-vous que le cordon d'alimentation est raccordé correctement.
- Vérifiez que l'interrupteur ① (alimentation) est en position activée (on).

L'indicateur ① (alimentation) est allumé en orange

- Vérifiez que le câble de signal vidéo est correctement raccordé et que toutes les prises sont complètement enfichées.
- Vérifiez que les broches du connecteur d'entrée vidéo HD15 ne sont pas pliées ni enfoncées.
- Assurez-vous que l'ordinateur est sous tension.
- L'ordinateur est en mode d'économie d'énergie. Essayez d'appuyer sur une touche ou de déplacer la souris.
- Vérifiez que la carte graphique est bien insérée dans le connecteur de bus approprié.

Si l'indicateur ① (alimentation) est vert ou orange clignotant

- Utilisez la fonction d'auto-diagnostic.

■ L'image scintille, sautille, oscille ou est brouillée

- Isolez et supprimez les sources potentielles de champs électriques ou magnétiques tels que d'autres moniteurs, des imprimantes laser, des éclairages fluorescents ou des téléviseurs.
- Éloignez le moniteur des lignes à haute tension ou placez un blindage magnétique à proximité du moniteur.
- Branchez le moniteur sur une autre prise secteur, de préférence raccordée à un autre circuit.
- Faites pivoter le moniteur de 90° vers la gauche ou la droite.
- Vérifiez le réglage adéquat pour le moniteur dans le mode d'emploi de votre carte graphique.
- Assurez-vous que le mode graphique et la fréquence du signal d'entrée sont pris en charge par ce moniteur (voir le tableau de modes prédéfinis (Preset mode timing table) page i). Même si la fréquence est comprise dans la plage appropriée, il est possible que certaines cartes graphiques aient une impulsion de synchronisation trop étroite pour que le moniteur puisse se synchroniser correctement.
- Ajustez le taux de régénération de l'ordinateur (fréquence verticale) de façon à obtenir la meilleure image possible.

■ L'image est floue

- Réglez la luminosité, le contraste.
- Démagnétisez le moniteur.*
- Réglez le degré de suppression du moiré afin de réduire le moiré au minimum ou réglez SUPPRESSION MOIRAGE sur INACTIF.

■ Des images fantômes apparaissent

- N'utilisez pas de prolongateurs de câble vidéo et/ou de boîtiers de commutation vidéo.
- Vérifiez que toutes les fiches sont bien connectées dans leurs prises respectives.

■ L'image n'est pas centrée ou est de taille incorrecte

- Exécutez le Centrage de taille automatique.
- Ajustez la taille ou le centrage. Veuillez noter que pour certains signaux d'entrée et/ou cartes graphiques, il est possible que l'image ne remplisse pas totalement la surface de l'écran.
- Juste après la commutation de l'interrupteur d'alimentation, le réglage correct de la taille et du centrage peut prendre un certain temps.

■ Les bords de l'image sont incurvés

- Réglez la géométrie.

■ Un motif ondulatoire ou elliptique (moiré) est visible

- Réglez le degré de suppression du moiré afin de réduire le moiré au minimum.
- Changez le motif de votre bureau.

■ Les couleurs ne sont pas uniformes

- Démagnétisez le moniteur.* Si vous placez à côté du moniteur un appareil qui génère un champ magnétique, comme un haut-parleur, ou si vous changez l'orientation du moniteur, il est possible que les couleurs perdent leur uniformité.

■ Le blanc n'est pas blanc

- Réglez la température des couleurs.

■ Les touches du moniteur ne fonctionnent pas (O₁ apparaît à l'écran)

- Si la fonction de verrouillage des commandes est réglée sur ACTIF, réglez-la sur INACTIF.

■ Les bords des lettres et des lignes sont soulignés d'une ombre rouge ou bleue

- Réglez la convergence.

■ Un bourdonnement est audible juste après la mise sous tension

- Il s'agit du son provoqué par le cycle de démagnétisation automatique. Lorsque le moniteur est mis sous tension, il est automatiquement démagnétisé pendant quelques secondes.

- * Si un deuxième cycle de démagnétisation est nécessaire, attendez au minimum 20 minutes pour un résultat optimal. Un bourdonnement peut être audible, ceci est normal.

Messages à l'écran

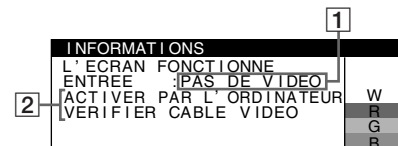

1 Si "PAS DE VIDEO" s'affiche :

Ceci indique qu'aucun signal ne provient du connecteur.

2 Indique les remèdes.

- Si le message ACTIVER PAR L'ORDINATEUR apparaît à l'écran, essayez d'appuyer sur une touche quelconque du clavier ou de déplacer la souris et assurez-vous que la carte graphique est correctement et totalement insérée dans le connecteur de bus adéquat.
- Si le message VERIFIER CABLE VIDEO apparaît à l'écran, vérifiez que le moniteur est connecté correctement à l'ordinateur.

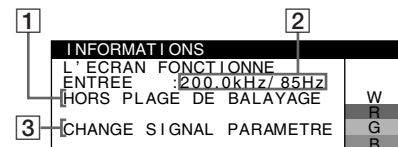

1 Si "HORS PLAGE DE BALAYAGE" s'affiche :

Ceci indique que le signal d'entrée n'est pas pris en charge par les spécifications du moniteur.

2 Affiche la fréquence du signal d'entrée.

3 Indique le remède.

Le message CHANGE SIGNAL PARAMETRE apparaît à l'écran. Si vous remplacez votre ancien moniteur par ce moniteur, rebranchez l'ancien moniteur. Ajustez ensuite la carte graphique de l'ordinateur de sorte que la fréquence horizontale soit comprise entre 30 et 96 kHz, et que la fréquence verticale soit comprise entre 48 et 170 Hz.

Affichage de l'identification du moniteur, du numéro de série et de la date de fabrication.

Alors que l'écran reçoit un signal vidéo, maintenez la touche MENU enfoncée pendant plus de 5 secondes pour afficher les informations relatives à ce moniteur.

INFORMATIONS	
MODEL : CPD-E430	W
SER NO : 1234567	R
MANUFACTURED : 2001-30	G
	B

Si des lignes fines apparaissent à l'écran (fils d'amortissement)

Ces lignes ne constituent aucunement un dysfonctionnement ; elles résultent de l'utilisation du tube image Trinitron sur ce moniteur. Ces lignes sont en fait l'ombre des fils d'amortissement employés pour stabiliser la grille d'ouverture. Cette grille est un composant essentiel qui rend le tube d'image Trinitron unique en laissant passer une plus grande quantité de lumière vers l'écran, permettant ainsi d'obtenir une image plus lumineuse et plus détaillée.

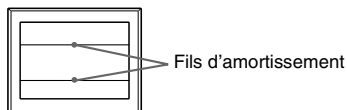

Fonction d'auto-diagnostic

Ce moniteur est équipé d'une fonction d'auto-diagnostic. En cas de problème avec votre moniteur ou votre ordinateur, rien n'est affiché à l'écran et le témoin ① (alimentation) s'allume en vert ou clignote en orange. Si l'indicateur ① (alimentation) est allumé en orange, l'ordinateur est en mode d'économie d'énergie. Essayez d'appuyer sur une touche ou de déplacer la souris.

■ Si l'indicateur ① (alimentation) s'allume en vert

- 1 Débranchez le câble de signal vidéo ou mettez l'ordinateur raccordé hors tension.**
- 2 Eteignez, puis rallumez le moniteur.**
- 3 Maintenez le bouton de commande vers le haut pendant quelques secondes avant que le moniteur n'entre en mode d'économie d'énergie.**

Si les quatre barres de couleurs apparaissent (blanc, rouge, vert et bleu), le moniteur fonctionne correctement. Rebranchez les câbles d'entrée vidéo et vérifiez l'état de votre ordinateur.

Si les barres de couleur n'apparaissent pas, il est possible que le moniteur ne fonctionne pas normalement. Informez votre revendeur Sony agréé de l'état du moniteur.

■ Si l'indicateur ① (alimentation) clignote en orange

Eteignez, puis rallumez le moniteur.

Si l'indicateur ① (alimentation) est allumé en vert, le moniteur fonctionne correctement.

Si l'indicateur ① (alimentation) clignote toujours, il est possible que le moniteur ne fonctionne pas normalement. Comptez le nombre de secondes entre les clignotements oranges de l'indicateur ① (alimentation) et informez votre revendeur Sony agréé de l'état du moniteur. Notez soigneusement le modèle et le numéro de série du moniteur. Notez également la marque et le modèle de l'ordinateur et de la carte graphique.

Spécifications

CRT

Pas d'ouverture de grille de 0,24 mm, déflexion de 90 degrés
FD Trinitron, 19 pouces en diagonale

Taille de l'image affichée

Environ 365 × 274 mm (l/h) (14 3/8 × 10 7/8 pouces)
Zone de visualisation de 18,0"

Résolution (H : Horizontal, V : Vertical)

Maximum H : 1920 points, V : 1440 lignes
Recommandé H : 1280 points, V : 1024 lignes

Niveaux des signaux d'entrée

Signal vidéo : RVB analogique : 0,700 Vcc (positif), 75 Ω
Signal SYNC : H/V séparé ou sync composite :
TTL 2 kΩ, sans polarité
Sync sur Vert : 0,3 Vcc (négatif)

Zone d'image standard

Environ 352 × 264 mm
(13 7/8 × 10 1/2 pouces)

Fréquence de déflexion (H : Horizontal, V : Vertical)

H : 30 à 96 kHz, V : 48 à 170 Hz

Voltage d'entrée secteur

100 à 240 V, 50 – 60 Hz, 2,0 – 1,0 A

Consommation électrique

Environ 135 W

Température d'utilisation

10°C à 40°C

Dimensions

Environ 451 × 471 × 461 mm (l/h/p)
(17 7/8 × 18 5/8 × 18 1/4 pouces)

Poids

Environ 25,5 kg (56 lb 3 oz)

Plug and Play

DDC2B/DDC2Bi
GTF

Accessoires fournis

Cordon d'alimentation
Le présent mode d'emploi

FR

(suite page suivante)

Modes pré-réglés et personnalisés

Lorsque le moniteur reçoit un signal d'entrée, il compare automatiquement le signal à l'un des modes prédéfinis en usine mémorisés afin de fournir une image de haute qualité (voir le tableau de modes prédéfinis (Preset mode timing table) page i). Si le signal d'entrée ne correspond à aucun des modes prédéfinis en usine, le moniteur fournit automatiquement l'image la plus appropriée à ce signal d'entrée, dans la plage de fréquences verticales ou horizontales (page 7), selon la formule de minutage généralisée. Lorsque l'image est réglée, les données de réglage sont mémorisées comme un mode utilisateur et sont automatiquement utilisées dès qu'un signal d'entrée identique est reçu.

Fonction d'économie d'énergie

Ce moniteur satisfait aux critères d'économie d'énergie VESA, TCO'99 et ENERGY STAR. Lorsqu'aucun signal n'est envoyé au moniteur par l'ordinateur, le moniteur réduit automatiquement la consommation d'énergie comme indiqué ci-dessous.

Mode d'alimentation	Consommation électrique	indicateur ① (alimentation)
fonctionnement normal	≤ 135 W	vert
inactif* ¹ (sommeil profond)* ²	≤ 3 W	orange

*¹ PAS DE VIDEO s'affiche à l'écran lorsque votre ordinateur passe en mode d'économie d'énergie. Le moniteur passe en mode d'économie d'énergie quelques secondes plus tard.

*² "Sommeil profond" est le mode d'économie d'énergie défini par l'agence de protection de l'environnement.

La conception et les spécifications sont sujettes à modifications sans préavis.

Précautions

Avertissement relatif au raccordement secteur

- Utilisez le cordon d'alimentation fourni. Si vous utilisez un cordon d'alimentation différent, assurez-vous que ce dernier est compatible avec votre réseau d'alimentation électrique.

Pour les utilisateurs au Royaume-Uni

Si vous utilisez le moniteur au Royaume-Uni, assurez-vous d'utiliser le cordon d'alimentation correct.

Exemple de types de prises

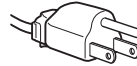

pour 100 à 120 V CA

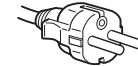

pour 200 à 240 V CA



pour 240 V CA
uniquement

- Avant de débrancher le cordon d'alimentation, attendez au moins 30 secondes avant de couper l'alimentation afin de permettre le déchargement de l'électricité statique de la surface de l'écran.
- Après la mise sous tension, l'écran est démagnétisé pendant quelques secondes. Ceci génère un champ magnétique puissant autour de l'écran, susceptible d'altérer les données stockées sur les cassettes ou bandes placées à proximité du moniteur. Assurez-vous de ne pas placer d'équipement d'enregistrement magnétique, de bandes ou de disquettes à proximité du moniteur.

La prise électrique doit être installée à proximité de l'appareil et facile d'accès.

Installation

N'installez pas le moniteur dans les endroits suivantes :

- sur des surfaces textiles (tapis, couvertures, etc.) ni à proximité de tissus (rideaux, draperies, etc.) qui risquent d'obstruer les orifices de ventilation
- près de sources de chaleur telles que des radiateurs ou des conduits d'air chaud ou à un emplacement exposé aux rayons directs du soleil
- dans un endroit sujet à de fortes variations de température
- dans un endroit sujet à des vibrations mécaniques ou à des chocs
- sur une surface instable
- près d'un équipement générant un champ magnétique, tel qu'un transformateur ou des lignes à haute tension
- près ou sur une surface métallique chargée d'électricité
- dans un rack fermé

Entretien

- Nettoyez l'écran en utilisant un chiffon doux et sec. Si vous utilisez un nettoyant pour vitres, n'utilisez pas de produits contenant une solution antistatique ou une solution similaire qui risque d'abîmer le revêtement de l'écran.
- Ne frottez pas, ne touchez pas et ne tapotez pas la surface de l'écran avec des objets pointus ou abrasifs, tels que la pointe d'un stylo ou un tournevis. Dans le cas contraire, vous pourriez rayer le tube de l'écran.
- Nettoyez le châssis, l'écran et les commandes à l'aide d'un chiffon doux légèrement imbibé d'une solution détergente non agressive. N'utilisez pas d'éponge abrasive, de poudre à récurer ou de solvant, tel que de l'alcool ou de la benzine.

Transport

Lorsque vous transportez ce moniteur, utilisez le carton et les matériaux d'emballage d'origine.

Utilisation du pied pivotant

Ce moniteur peut être ajusté selon les angles illustrés ci-contre. Pour tourner le moniteur verticalement ou horizontalement, tenez sa base avec les deux mains. Prenez garde de ne pas vous coincer les doigts derrière le moniteur lorsque vous l'inclinez à la verticale.

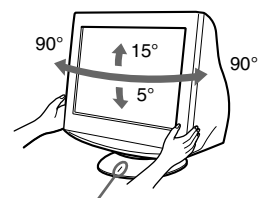

Point de centrage

Inhalt

Anschließen des Monitors	3
Einstellen des Monitors	4
Störungsbehebung	6
Technische Daten	7
Sicherheitsmaßnahmen	8
Appendix	i
Preset mode timing table	i
TCO'99 Eco-document	Hintere Umschlagseite

- Trinitron® ist ein eingetragenes Warenzeichen der Sony Corporation.
- Macintosh ist ein Warenzeichen der Apple Computer, Inc., in den USA und anderen Ländern.
- Windows® und MS-DOS sind eingetragene Warenzeichen der Microsoft Corporation in den USA und anderen Ländern.
- IBM PC/AT und VGA sind eingetragene Warenzeichen der IBM Corporation in den USA.
- VESA und DDC™ sind Warenzeichen der Video Electronics Standard Association.
- ENERGY STAR ist ein eingetragenes Warenzeichen in den USA.
- Alle anderen in diesem Handbuch erwähnten Produktnamen können Warenzeichen oder eingetragene Warenzeichen der jeweiligen Eigentümer sein.
- Im Handbuch sind die Warenzeichen und eingetragenen Warenzeichen nicht überall ausdrücklich durch „™“ und „®“ gekennzeichnet.

Hinweis

Dieses Gerät erfüllt bezüglich tieffrequenter (very low frequency) und tiefstfrequenter (extremely low frequency) Strahlung die Vorschriften des „Swedish National Council for Metrology (MPR)“ vom Dezember 1990 (MPR II).

Hinweise

- Aus ergonomischen Gründen wird empfohlen, die Grundfarbe Blau nicht auf dunklem Untergrund zu verwenden (schlechte Erkennbarkeit, Augenbelastung bei zu geringem Zeichenkontrast).
- Aus ergonomischen Gründen (flimmern) sollten nur Darstellungen bei Vertikalfrequenzen ab 70 Hz (ohne Zeilensprung) verwendet werden.
- Die Konvergenz des Bildes kann sich auf Grund des Magnetfeldes am Ort der Aufstellung aus der korrekten Grundeinstellung verändern. Zur Korrektur empfiehlt es sich deshalb, die Regler an der Frontseite für Konvergenz so einzustellen, daß die getrennt sichtbaren Farblinien für Rot, Grün und Blau bei z.B. der Darstellung eines Buchstabens zur Deckung (Konvergenz) gelangen. Siehe hierzu auch die Erklärungen zu Konvergenz.

Anschließen des Monitors

1 Anschließen des Monitors an den Computer

■ Anschließen an einen HD15-Eingang

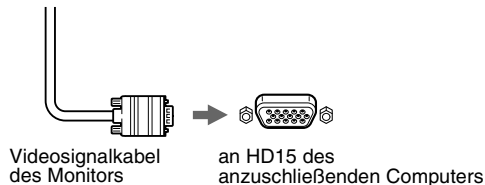

Anschließen an einen Macintosh oder kompatiblen Computer

Wenn Sie diesen Monitor an einen Power Mac G3/G4 anschließen wollen, benötigen Sie einen Macintosh-Adapter (nicht mitgeliefert).

2 Einschalten von Monitor und Computer

1 Verbinden Sie das Netzkabel mit dem Monitor, und schalten Sie den Monitor am Netzschalter ① ein.

2 Schalten Sie den Computer ein.

Keine speziellen Treiber erforderlich

Dieser Monitor entspricht dem Plug-and-Play-Standard „DDC“, so daß alle Daten des Monitors automatisch erkannt werden. Daher muß kein spezifischer Treiber auf dem Computer installiert werden.

Wenn Sie den Monitor an den PC anschließen und diesen dann zum ersten Mal starten, wird möglicherweise der Hardware-Assistent auf dem Bildschirm angezeigt. Gehen Sie in diesem Fall nach den Anweisungen auf dem Bildschirm vor. Der Plug-and-Play-Monitor ist automatisch ausgewählt, so daß Sie ohne weitere Vorbereitungen mit diesem Monitor arbeiten können.

Hinweise

- Berühren Sie nicht die Stifte am Stecker des Videosignalkabels.
- Achten Sie darauf, den Stecker des Videosignalkabels korrekt am HD15-Anschluß auszurichten, damit die Stifte am Stecker des Videosignalkabels nicht verbogen werden.

Die Stiftbelegung des HD15-Videosignalkabels

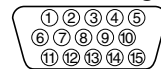

Stift Nr.	Signal	Stift Nr.	Signal
1	Rot	9	DDC + 5V*
2	Grün (Grünsignal mit Synchronisation)	10	Masse
3	Blau	11	ID (Masse)
4	ID (Masse)	12	Bidirektionale Daten (SDA)*
5	CPU-Abfrage	13	H. Sync
6	Masse Rot	14	V. Sync
7	Masse Grün	15	Datentakt (SCL)*
8	Masse Blau		

* DDC (Display Data Channel) ist ein Standard der VESA.

DE

Einstellen des Monitors

Navigieren in den Menüs

1 Rufen Sie mit der Taste MENU das Menü auf.

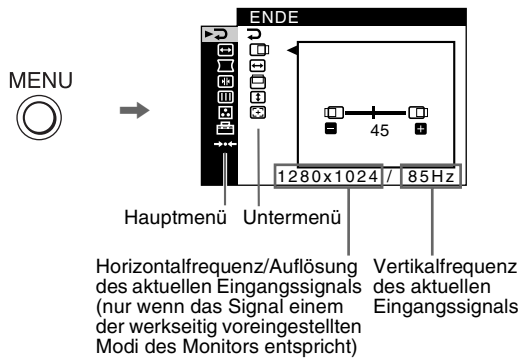

2 Bewegen Sie die Steuertaste nach \downarrow/\uparrow , um das Hauptmenü hervorzuheben, in dem Sie Einstellungen vornehmen wollen, und drücken Sie die Steuertaste.

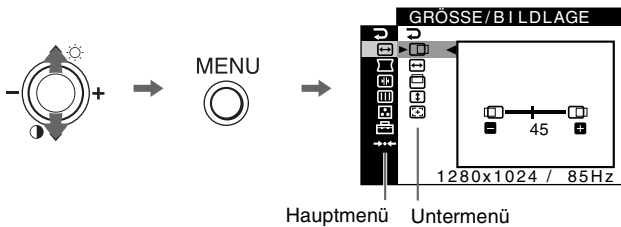

3 Bewegen Sie die Steuertaste in Richtung \downarrow/\uparrow , um das Untermenü hervorzuheben, in dem Sie Einstellungen vornehmen wollen. Bewegen Sie dann die Steuertaste in Richtung $-/+$, um die Einstellung vorzunehmen.

So schließen Sie das Menü

Drücken Sie die Taste MENU zweimal. Nun erscheint wieder das Hauptmenü. Standardmäßig ist die Option \curvearrowright ausgewählt. Wenn Sie \curvearrowright auswählen und die Taste MENU drücken, wird das Menü ausgeblendet. Wenn Sie keine weitere Taste drücken, wird das Bildschirmmenü nach etwa 30 Sekunden automatisch ausgeblendet.

Einstellen von Helligkeit und Kontrast

Helligkeit und Kontrast können Sie über ein spezielles Menü, HELL/KONTRAST, einstellen. Die Einstellungen gelten für alle Eingangssignale.

1 Bewegen Sie die Steuertaste in Richtung \uparrow (☀) / \downarrow (🌑), um das Menü HELL/KONTRAST aufzurufen.

2 Bewegen Sie die Steuertaste in Richtung \downarrow/\uparrow , um Helligkeit (☀) bzw. Kontrast (🌑) auszuwählen. Bewegen Sie dann die Steuertaste in Richtung $-/+$, um die Einstellung vorzunehmen.



Hinweis

Wenn Sie unter \square (FARBMODUS) im Menü \square (FARBE) den sRGB-Modus ausgewählt haben, wird das Menü \odot / \ominus (HELL/KONTRAST) für den sRGB-Modus angezeigt, und Sie können auf diesem Bildschirm Helligkeit und Kontrast nicht einstellen. Weitere Informationen zum sRGB-Modus finden Sie in den Erläuterungen zum sRGB-Modus im Menü \square (FARBE).

Einstellungen über das Bildschirmmenü

Hauptmenüsymbole und Einstelloptionen		Untermenüsymbole und Einstelloptionen				
	Einstellen von Größe oder Zentrierung des Bildes*1		Horizontale Position			
			Breite			
			Vertikale Position			
			Höhe			
			Automatische Einstellung von Bildgröße und -zentrierung			
	Einstellen der Form des Bildes		Drehen des Bildes			
			Wölben der Bildränder nach außen oder innen*1			
			Verschieben der Bildränder nach links oder rechts*1			
			Einstellen der Bildbreite im oberen Bildschirmbereich*1			
			Verschieben des Bildes nach links oder rechts im oberen Bildschirmbereich*1			
			ZURÜCKSETZEN: Setzt alle []-Einstellungen auf ihre werkseitigen Standardwerte zurück.			
	Einstellen der Konvergenz*2		Horizontales Verschieben roter oder blauer Schatten			
			Vertikales Verschieben roter oder blauer Schatten			
			Vertikales Verschieben roter oder blauer Schatten im oberen Bildschirmbereich			
			Vertikales Verschieben roter oder blauer Schatten im unteren Bildschirmbereich			
			ZURÜCKSETZEN: Setzt alle []-Einstellungen auf ihre werkseitigen Standardwerte zurück.			
	Einstellen der Bildqualität		ENTMAGNETISIEREN: Entmagnetisieren des Monitors.			
			MOIRE-KORREKTUR*4: Einstellen des Grads der Moiré-Korrektur, so daß der Moiré-Effekt möglichst gering ausfällt.*1			
	Einstellen der Farben des Bildes	Siehe „		Weitere Einstellungen		Schützen von Einstellungen (TASTENSPERRE)*5
	Auswählen der Sprache für die Bildschirmenüs/Anzeigen der Monitorinformationen (LANGUAGE/INFORMATION)*3					
	Ändern der horizontalen Menüposition					
	Ändern der vertikalen Menüposition					
	Zurücksetzen der Einstellungen		Zurücksetzen aller Einstellungen für das aktuelle Eingangssignal.*6 Wählen Sie „OK“.			
			Zurücksetzen aller Einstellungen für alle Eingangssignale. Wählen Sie „OK“.			

*1 Diese Einstellung gilt für das aktuelle Eingangssignal.

*2 Diese Einstellung gilt für alle Eingangssignale.

*3 Sprachmenü

- ENGLISH: Englisch
- FRANÇAIS: Französisch
- DEUTSCH
- ESPAÑOL: Spanisch
- ITALIANO: Italienisch
- NEDERLANDS: Niederländisch
- SVENSKA: Schwedisch
- РУССКИЙ: Russisch
- 日本語: Japanisch

*4 Beispiel für Moire



*5 Jetzt können Sie nur noch den Netzschalter , die Option sowie (TASTENSPERRE) benutzen.

*6 Die Menüoptionen , , und werden auf diese Weise nicht zurückgesetzt.

DE

: Einstellen der Farben des Bildes

Mit den Optionen im Menü FARBE können Sie die Farbtemperatur des Bildes einstellen. Dabei ändert sich der Farbwert im weißen Farbfeld. Farben erscheinen bei einer niedrigen Farbtemperatur rötlich, bei einer hohen Farbtemperatur bläulich. Mit Hilfe dieser Funktion können Sie die Farben auf dem Monitor an die Farben eines gedruckten Bildes anpassen. Wählen Sie unter (FARBMODUS) im Menü (FARBE) einen der 4 Farbtemperatureinstellmodi VORDEF, VARIABEL, KOMPLEX und sRGB aus.

■ VORDEF (Standardeinstellung)

Hier stehen drei voreingestellte Farbtemperaturen zur Verfügung: 5000 K, 6500 K und 9300 K. Die Standardeinstellung ist 9300 K.

■ VARIABEL

Die Farbtemperatur läßt sich auf einen Wert zwischen 5000 K und 11000 K einstellen.

■ KOMPLEX

Wenn Sie diesen Modus auswählen, können Sie weitere Feineinstellungen für die Farbe vornehmen. GAIN () dient zum Einstellen der hellen Bildschirmbereiche, BIAS () zum Einstellen der dunklen Bildschirmbereiche.

Option	Funktion
R	R (Rot) BIAS
G	G (Grün) BIAS
B	B (Blau) BIAS
	ZURÜCKSETZEN*

* Alle im Modus KOMPLEX vorgenommenen Einstellungen werden auf die werkseitigen Werte zurückgesetzt.

■ sRGB

Die sRGB-Farbeinstellung ist ein Farbraumprotokoll nach Industriestandard, mit dem die am Bildschirm angezeigten mit den gedruckten Farben in Übereinstimmung gebracht werden sollen. Damit die sRGB-Farben korrekt angezeigt werden ($\gamma = 2.2$, 6500 K), wählen Sie den Modus sRGB, und stellen Sie an Ihrem Computer das sRGB-Profil ein. Wenn Sie sRGB auswählen, können Sie keine Menüeinstellungen für HELL/KONTRAST vornehmen.

Hinweis

Überprüfen Sie, ob die Werte für Helligkeit () und Kontrast () jeweils auf die im sRGB-Modus einzustellenden Zahlen eingestellt sind, die im Menü HELL/KONTRAST angezeigt werden. Ist dies nicht der Fall, wählen Sie 1 im Menü (ZURÜCKSETZEN).

Störungsbehebung

■ Es wird kein Bild angezeigt

Die Netzanzeige ① leuchtet nicht

- Das Netzkabel muß korrekt angeschlossen sein.
- Der Monitor muß am Netzschalter ① eingeschaltet sein.

Die Netzanzeige ① leuchtet orange

- Überprüfen Sie, ob das Videosignalkabel korrekt angeschlossen ist und alle Stecker fest in den Buchsen sitzen.
- Achten Sie darauf, daß am HD15-Videoeingangsanschluß keine Stifte verbogen oder eingedrückt sind.
- Überprüfen Sie, ob der Computer eingeschaltet ist.
- Der Computer befindet sich im Energiesparmodus. Drücken Sie eine beliebige Taste auf der Computer-Tastatur, oder bewegen Sie die Maus.
- Die Grafikkarte muß korrekt im richtigen Bus-Steckplatz sitzen.

Die Netzanzeige ① leuchtet grün oder blinkt orange

- Verwenden Sie die Selbstdiagnosefunktion.

■ Das Bild flimmert, springt, oszilliert oder ist gestört

- Entfernen Sie alle möglichen Quellen elektrischer oder magnetischer Felder wie andere Monitore, Laserdrucker, Ventilatoren, Leuchtstoffröhren oder Fernsehgeräte aus der Nähe des Monitors.
- Halten Sie den Monitor von Stromleitungen fern, oder schützen Sie den Monitor durch eine Magnetabschirmung.
- Schließen Sie das Netzkabel des Monitors an eine andere Steckdose, möglichst an einem anderen Stromkreis, an.
- Versuchen Sie, den Monitor um 90 Grad nach links oder rechts zu drehen.
- Schlagen Sie in der Anleitung zur Grafikkarte die korrekte Monitoreinstellung nach.
- Überprüfen Sie, ob der Grafikmodus und die Frequenz des Eingangssignals von diesem Monitor unterstützt werden (siehe "Preset mode timing table" auf Seite i). Auch wenn die Frequenz innerhalb des unterstützten Bereichs liegt, arbeiten einige Grafikkarten möglicherweise mit einem Synchronisationsimpuls, der für eine korrekte Synchronisation des Monitors zu kurz ist.
- Stellen Sie die Auffrischungsrate am Computer (Vertikalfrequenz) auf den Wert ein, mit dem Sie die besten Bilder erzielen.

■ Das Bild ist verschwommen

- Stellen Sie Helligkeit und Kontrast ein.
- Entmagnetisieren Sie den Monitor.*
- Regulieren Sie den Grad der Moiré-Korrektur, bis der Moiré-Effekt auf ein Minimum reduziert ist, oder setzen Sie MOIRE-KORREKTUR auf AUS.

■ Doppelbilder sind zu sehen

- Verwenden Sie keine Bildschirmverlängerungskabel und/oder Videoschaltboxen, wenn dieses Phänomen auftritt.
- Überprüfen Sie, ob alle Stecker fest in den jeweiligen Buchsen sitzen.

■ Das Bild ist nicht zentriert, oder die Bildgröße ist nicht korrekt

- Führen Sie die Funktion zur automatischen Einstellung von Bildgröße und -zentrierung aus.
- Stellen Sie die Bildgröße oder -zentrierung ein. Beachten Sie bitte, daß bei einigen Eingangssignalen und/oder Grafikkarten das Bild den Bildschirm nicht ganz bis zum Rand ausfüllt.
- Unmittelbar nach dem Einschalten des Geräts am Netzschalter dauert es eine Weile, bis Bildgröße und -zentrierung richtig eingestellt sind.

■ Die Bildränder sind gekrümmt

- Stellen Sie die Geometrie ein.

■ Wellenförmige oder elliptische Moiré-Effekte sind sichtbar

- Regulieren Sie den Grad der Moiré-Korrektur, bis der Moiré-Effekt auf ein Minimum reduziert ist.
- Wählen Sie ein anderes Muster für Ihren Desktop.

■ Die Farbe ist nicht gleichmäßig

- Entmagnetisieren Sie den Monitor.* Wenn Sie ein Gerät, das ein Magnetfeld erzeugt (z. B. einen Lautsprecher), in der Nähe des Monitors aufstellen oder wenn Sie die Richtung des Monitors ändern, sind die Farben möglicherweise nicht mehr gleichmäßig.

■ Weiß sieht nicht weiß aus

- Stellen Sie die Farbtemperatur ein.

■ Die Bedienelemente am Monitor funktionieren nicht (O_{ff} erscheint auf dem Bildschirm)

- Wenn die Tastatursperre auf EIN gesetzt ist, setzen Sie sie auf AUS.

■ An den Rändern von Buchstaben und Linien sind rote oder blaue Schatten zu sehen

- Stellen Sie die Konvergenz ein.

■ Unmittelbar nach dem Einschalten ist ein Summgeräusch zu hören

- Dieses Geräusch wird vom automatischen Entmagnetisierungszyklus verursacht. Wenn Sie das Gerät einschalten, wird der Monitor automatisch einige Sekunden lang entmagnetisiert.
- * Ist ein zweiter Entmagnetisierungszyklus erforderlich, warten Sie nach dem ersten Zyklus mindestens 20 Minuten. Auf diese Weise erzielen Sie die besten Ergebnisse. Dabei ist möglicherweise ein Summgeräusch zu hören, aber dies ist keine Fehlfunktion.

Bildschirmmeldungen

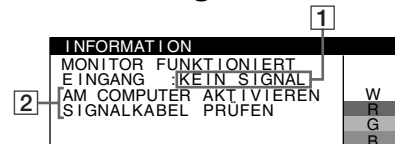

① Wenn „KEIN SIGNAL“ angezeigt wird:

Gibt an, daß am Eingang kein Eingangssignal eingeht.

② Zeigt mögliche Abhilfemaßnahmen an.

- Wird AM COMPUTER AKTIVIEREN auf dem Bildschirm angezeigt, drücken Sie eine beliebige Taste am Computer, oder bewegen Sie die Maus. Überprüfen Sie gegebenenfalls, ob die Grafikkarte des Computers korrekt in den richtigen Steckplatz eingebaut ist.
- Wenn SIGNALKABEL PRÜFEN auf dem Bildschirm erscheint, überprüfen Sie, ob der Monitor korrekt an den Computer angeschlossen ist.

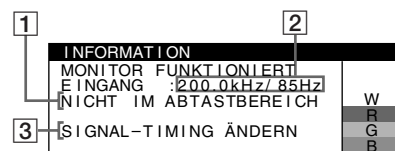

① Wenn „NICHT IM ABTASTBEREICH“ angezeigt wird:

Diese Meldung gibt an, daß das Eingangssignal nicht den technischen Daten des Monitors entspricht.

② Gibt die Frequenz des Eingangssignals an.

③ Zeigt die Abhilfemaßnahmen an.

SIGNAL-TIMING ÄNDERN erscheint auf dem Bildschirm. Wenn Sie einen älteren Monitor durch diesen Monitor ersetzen, schließen Sie den alten Monitor wieder an. Stellen Sie dann die Grafikkarte des Computers auf eine Horizontalfrequenz zwischen 30 und 96 kHz, und eine Vertikalfrequenz zwischen 48 und 170 Hz ein.

Anzeigen des Namens, der Seriennummer und des Herstellungsdatums des Monitors.

Während Videosignale am Monitor eingehen, halten Sie die Taste MENU mehr als fünf Sekunden lang gedrückt, um ein Feld mit Informationen zum Monitor anzuzeigen.

INFORMATION	
MODEL : CPD-E430	W
SER NO : 1234567	R
MANUFACTURED : 2001-30	G
	B

Wenn auf dem Bildschirm dünne Linien erscheinen (Dämpfungsrähte)

Diese Linien sind keine Fehlfunktion. Sie sind bei einem Monitor mit Trinitron-Bildröhre normal. Es sind die Schatten der Dämpfungsrähte, die die Streifenmaske stabilisieren. Die Streifenmaske ist ein wichtiges Merkmal der Trinitron-Bildröhre. Sie bewirkt, daß mehr Licht auf den Bildschirm gelangt, und ermöglicht eine höhere Farbtintensität und Detailgenauigkeit.

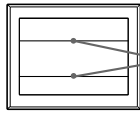

Dämpfungsrähte

Selbstdiagnosefunktion

Dieser Monitor verfügt über eine Selbstdiagnosefunktion. Wenn an dem Monitor oder am Computer ein Problem auftritt, erscheint ein leerer Bildschirm, und die Netzanzeige ① leuchtet grün auf oder blinkt orange. Wenn die Netzanzeige ① orange leuchtet, befindet sich der Computer im Energiesparmodus. Drücken Sie eine beliebige Taste auf der Computertastatur, oder bewegen Sie die Maus.

■ Wenn die Netzanzeige ① grün leuchtet

- 1 Lösen Sie das Videosignalkabel, oder schalten Sie den angeschlossenen Computer aus.
- 2 Schalten Sie den Monitor aus (OFF) und dann wieder ein (ON).
- 3 Halten Sie die Steuertaste einige Sekunden nach oben gedrückt, bevor der Monitor in den Energiesparmodus wechselt.

Wenn alle vier Farbbalken (weiß, rot, grün, blau) angezeigt werden, funktioniert der Monitor ordnungsgemäß. Schließen Sie das Videoeingangskabel wieder an, und überprüfen Sie den Zustand Ihres Computers.

Wenn die Farbbalken nicht erscheinen, liegt möglicherweise ein Fehler am Monitor vor. Wenden Sie sich mit der Beschreibung des Problems an einen autorisierten Sony-Händler.

■ Wenn die Netzanzeige ① orange blinkt

Schalten Sie den Monitor aus (OFF) und dann wieder ein (ON).

Wenn die Netzanzeige ① jetzt grün leuchtet, funktioniert der Monitor ordnungsgemäß.

Wenn die Netzanzeige ① immer noch blinkt, liegt möglicherweise ein Fehler am Monitor vor. Ermitteln Sie das Intervall, in dem die Netzanzeige ① orange blinkt (in Sekunden), und wenden Sie sich mit der Beschreibung des Problems an einen autorisierten Sony-Händler. Notieren Sie sich unbedingt die Modellbezeichnung und die Seriennummer des Monitors. Notieren Sie sich außerdem das Fabrikat und Modell Ihres Computers und der Grafikkarte.

Technische Daten

Kathodenstrahlröhre

Streifenabstand 0,24 mm, Ablenkung 90 Grad, FD-Trinitron
Bildschirmdiagonale 49 cm

Effektive Bildgröße

ca. 365 × 274 mm (B/H), Anzeigegröße 46 cm

Auflösung (H: Horizontal, V: Vertikal)

Maximum: H: 1920 Punkte, V: 1440 Zeilen
Empfohlen: H: 1280 Punkte, V: 1024 Zeilen

Eingangssignalpegel

Videosignal: Analoges RGB-Signal: 0,700 Vp-p (positiv), 75 Ω
Synchronisationssignal:

Getrenntes H/V- oder zusammengesetztes

Synchronisationssignal:

TTL, 2 kΩ, ohne Polarität

Grünsignal mit Sync: 0,3 Vp-p (negativ)

Standardanzeigegröße

ca. 352 × 264 mm

Ablenkfrequenz (H: Horizontal, V: Vertikal)

H: 30 bis 96 kHz, V: 48 bis 170 Hz

Betriebsspannung 100 bis 240 V Wechselstrom, 50 – 60 Hz, 2,0 – 1,0 A

Leistungsaufnahme ca. 135 W

Betriebstemperatur 10 °C bis 40 °C

Abmessungen ca. 451 × 471 × 461 mm (B/H/T)

Gewicht ca. 25,5 kg

Plug and Play DDC2B/DDC2Bi

GTF

Mitgeliefertes Zubehör

Netzkabel

Diese Bedienungsanleitung

DE

(Fortsetzung)

Vordefinierte Modi und Benutzermodi

Wenn ein Eingangssignal in den Monitor eingespeist wird, vergleicht der Monitor dieses Signal mit den werkseitig vordefinierten Modi im Speicher des Monitors und wählt automatisch den Modus aus, bei dem sich eine möglichst hohe Bildqualität erzielen läßt (siehe "Preset mode timing table" auf Seite i). Bei einem Eingangssignal, das keinem der werkseitig voreingestellten Modi entspricht, erzeugt der Monitor auf der Basis des Eingangssignals automatisch ein möglichst gutes Bild, sofern die Vertikal- und Horizontalfrequenzen des Eingangssignals im angegebenen Bereich liegen (Seite 7) und das Eingangssignal GTF-kompatibel ist (GTF = Generalized Timing Formula). Beim Einstellen des Bildes werden die Einstellungen automatisch als Benutzermodus gespeichert und abgerufen, wann immer das betreffende Eingangssignal eingeht.

Die Energiesparfunktion

Dieser Monitor erfüllt die Energiesparrichtlinien der VESA, des TCO'99-Standards und des ENERGY STAR-Programms. Wenn vom Computer kein Signal am Monitor eingeht, wird der Stromverbrauch des Monitors wie unten erläutert automatisch verringert.

Betriebsmodus	Leistungsaufnahme	Netzanzeige ①
Normalbetrieb	≤ 135 W	grün
Deaktiviert* ¹ (Tiefschlaf)* ²	≤ 3 W	orange

*¹ Wenn der Computer in den Energiesparmodus schaltet, erscheint „KEIN SIGNAL“ auf dem Bildschirm. Nach einigen Sekunden schaltet der Monitor in den Energiesparmodus.

*² „Tiefschlaf“ ist ein Energiesparmodus, der von der EPA (Umweltschutzbehörde der USA) definiert wurde.

Änderungen, die dem technischen Fortschritt dienen, bleiben vorbehalten.

Sicherheitsmaßnahmen

Warnhinweis zum Netzanschluß

- Verwenden Sie ausschließlich das mitgelieferte Netzkabel. Wenn Sie ein anderes Netzkabel verwenden, achten Sie darauf, daß es für die Stromversorgung in Ihrem Land geeignet ist.

Für Kunden in Großbritannien

Wenn Sie den Monitor in Großbritannien verwenden, benutzen Sie bitte das mitgelieferte Kabel mit dem für Großbritannien geeigneten Stecker.

Beispiele für Steckertypen

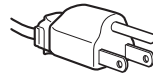

für 100 bis 120 V
Wechselstrom

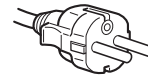

für 200 bis 240 V
Wechselstrom



nur für 240 V
Wechselstrom

- Warten Sie nach dem Ausschalten des Geräts mindestens 30 Sekunden, bevor Sie das Netzkabel lösen. In dieser Zeit kann sich die statische Elektrizität auf der Oberfläche des Bildschirms entladen.
- Wenn Sie das Gerät einschalten, wird der Bildschirm einige Sekunden lang entmagnetisiert. Dadurch entsteht um den Bildschirm ein starkes magnetisches Feld, das Daten auf Magnetbändern, Disketten oder anderen Datenträgern in der Nähe beschädigen kann. Legen Sie magnetische Datenträger und Bänder/Disketten daher nicht zu nahe bei diesem Monitor ab.

Die Netzsteckdose sollte sich in der Nähe des Geräts befinden und leicht zugänglich sein.

Aufstellung

Stellen Sie den Monitor nicht an folgenden Standorten auf:

- Auf Oberflächen wie Teppichen oder Decken oder in der Nähe von Materialien wie Gardinen und Wandbehängen, die die Lüftungsöffnungen blockieren könnten.
- In der Nähe von Wärmequellen wie Heizkörpern oder Warmluftauslässen oder an einem Ort, an dem der Monitor direktem Sonnenlicht ausgesetzt ist.
- An einem Ort, an dem der Monitor starken Temperaturschwankungen ausgesetzt ist.
- An einem Ort, an dem der Monitor mechanischen Vibrationen oder Stößen ausgesetzt ist.
- Auf einer instabilen Oberfläche.
- In der Nähe anderer Geräte, die ein starkes Magnetfeld generieren, wie zum Beispiel ein Transformator oder eine Hochspannungsleitung.
- In der Nähe von oder auf einer elektrisch geladenen Metallfläche.
- In einem geschlossenen Gestell.

Wartung

- Reinigen Sie den Bildschirm mit einem weichen Tuch. Wenn Sie ein Glasreinigungsmittel verwenden, achten Sie darauf, daß es keine Antistatik-Lösung oder ähnliche Zusätze enthält, da diese zu Kratzern auf der Beschichtung des Bildschirms führen könnten.
- Berühren Sie die Bildschirmoberfläche nicht mit scharfen, rauhen oder spitzen Gegenständen wie zum Beispiel Kugelschreibern oder Schraubenziehern. Andernfalls könnte die Bildschirmoberfläche zerkratzt werden.
- Reinigen Sie Gehäuse, Bedienfeld und Bedienelemente mit einem weichen Tuch, das Sie leicht mit einer milden Reinigungslösung angefeuchtet haben. Verwenden Sie keine Scheuermittel, Scheuerschwämme oder Lösungsmittel wie Alkohol oder Benzin.

Transport

Wenn Sie den Monitor zur Reparatur oder bei einem Umzug transportieren müssen, verpacken Sie ihn mit Hilfe der Originalverpackungsmaterialien wieder im Originalkarton.

Der dreh- und neigbare Ständer

Mit dem Ständer können Sie den Monitor innerhalb der rechts abgebildeten Winkel nach Bedarf einstellen. Wenn Sie den Monitor drehen oder neigen, stützen Sie ihn bitte mit beiden Händen unten ab. Achten Sie darauf, die Finger nicht an der Rückseite des Monitors einzuklemmen, wenn Sie den Monitor nach oben schwenken.

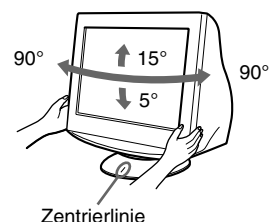

Índice

Configuración	3
Ajustes	4
Solución de problemas	6
Especificaciones	7
Precauciones	8
Appendix	i
Preset mode timing table	i
TCO'99 Eco-document	Cubierta posterior

- Trinitron® es una marca comercial registrada de Sony Corporation.
- Macintosh es una marca comercial de Apple Computer, Inc., registrada en EE.UU. y otros países.
- Windows® y MS-DOS son marcas comerciales registradas de Microsoft Corporation en Estados Unidos y otros países.
- IBM PC/AT y VGA son marcas comerciales registradas de IBM Corporation de EE.UU.
- VESA y DDC™ son marcas comerciales de Video Electronics Standard Association.
- ENERGY STAR es una marca registrada de EE.UU.
- El resto de los nombres de productos mencionados en este manual pueden ser marcas comerciales o marcas comerciales registradas de sus respectivas compañías.
- Además, “™” y “®” no se mencionan en cada caso en este manual.

Configuración

1 Conexión del monitor al ordenador

■ Para conectarlo al conector de entrada HD15

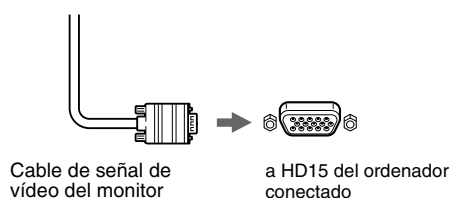

Conexión de un ordenador Macintosh o compatible

Cuando conecte este monitor a un ordenador Power Mac G3/G4, utilice el adaptador Macintosh (no suministrado) en caso de ser necesario.

2 Encendido del monitor y el ordenador

1 Conecte el cable de alimentación al monitor y pulse el interruptor ① (alimentación) para encender dicho monitor.

2 Encienda el ordenador.

Innecesario para controladores específicos

Este monitor cumple con el estándar Plug & Play “DDC” y detecta automáticamente toda la información de dicho monitor. No es preciso instalar ningún controlador específico en el ordenador.

La primera vez que encienda el PC después de conectar el monitor, es posible que aparezca el asistente de instalación en pantalla. En este caso, siga las instrucciones en pantalla. Se selecciona automáticamente el monitor Plug & Play para que pueda utilizar este monitor.

Notas

- No toque los terminales del conector del cable de señal de vídeo.
- Compruebe la alineación del conector HD15 para evitar que se doblen los terminales del conector del cable de señal de vídeo.

Asignación de pines del cable de señal de vídeo HD 15



Terminal nº	Señal	Terminal nº	Señal
1	Rojo	9	DDC + 5V*
2	Verde (Sincronización en verde)	10	Masa
3	Azul	11	Identificación (Masa)
4	Identificación (Masa)	12	Datos bidireccionales (SDA)*
5	Detección de CPU	13	Sincronización H.
6	Masa roja	14	Sincronización V.
7	Masa verde	15	Reloj de datos (SCL)*
8	Masa azul		

* DDC (Canal de datos de visualización) es un estándar de VESA.

ES

Ajustes

Navegación por el menú

1 Pulse el botón MENU para visualizar el menú principal.

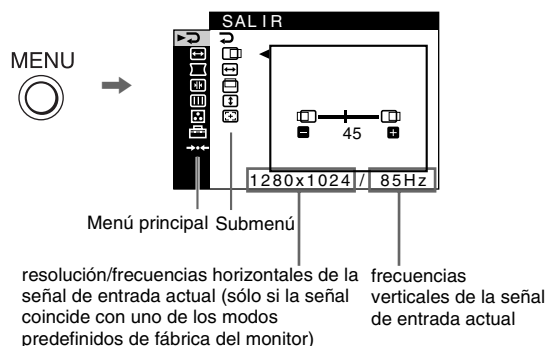

2 Desplace el botón de control ↓/↑ para resaltar el menú principal que desee ajustar y pulse el botón de control.

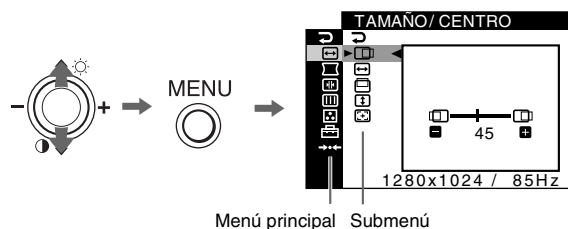

3 Mueva el botón de control ↓/↑ para destacar el submenú que desee ajustar. A continuación, mueva el botón de control -/+ para hacer los ajustes.

Para cerrar el menú

Pulse el botón MENU dos veces para volver al menú principal. El elemento seleccionado de forma predeterminada es ↻. Cada vez que seleccione ↻ y pulse el botón MENU, saldrá del menú. Si no se pulsa ningún botón, el menú se cierra automáticamente al cabo de aproximadamente 30 segundos.

Ajuste del brillo y el contraste

El ajuste del brillo y el contraste se efectúa mediante un menú BRILLO/CONTRASTE separado. Estos ajustes son adecuados para todo tipo de señales de entrada.

1 Mueva el botón de control ↑ (☀️)/↓ (🌑) para visualizar el menú BRILLO/CONTRASTE.

2 Mueva el botón de control ↓/↑ para seleccionar el brillo (☀️) o el contraste (🌑). A continuación, mueva el botón de control -/+ para hacer los ajustes.

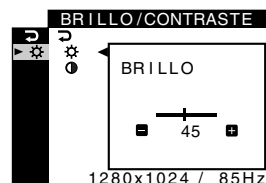

Nota

Si selecciona el modo sRGB en el elemento (MODO DE COLOR) del menú (COLOR), aparecerá el menú (BRILLO/CONTRASTE) para dicho modo y no podrá ajustar el brillo ni el contraste en esa pantalla. Para obtener más información sobre el uso del modo sRGB, consulte Modo sRGB en el menú (COLOR).

Ajustes de menús en pantalla

Iconos del menú principal y elementos de ajuste		Iconos del submenú y elementos de ajuste	
	Ajuste del tamaño o centrado de la imagen* ¹		Posición horizontal
			Tamaño horizontal
			Posición vertical
			Tamaño vertical
			Centrado de tamaño automático
	Ajuste de la forma de la imagen		Giro de la imagen
			Expansión o contracción de los lados de la imagen* ¹
			Desplazamiento de los lados de la imagen a la izquierda o la derecha* ¹
			Ajuste de la anchura de la imagen en la parte superior de la pantalla* ¹
			Desplazamiento de la imagen a la izquierda o la derecha en la parte superior de la pantalla* ¹
			RESTAURAR: recupera todos los ajustes de fábrica.
	Ajuste de la convergencia* ²		Desplazamiento de las sombras rojas o azules en sentido horizontal
			Desplazamiento de las sombras rojas o azules en sentido vertical
			Desplazamiento de las sombras rojas o azules en sentido vertical en la parte superior de la pantalla
			Desplazamiento de las sombras rojas o azules en sentido vertical en la parte inferior de la pantalla
			RESTAURAR: recupera todos los ajustes de fábrica.
	Ajuste de la calidad de imagen		DESMAGNET: desmagnetiza el monitor.
			ELIMINAR MOIRE* ⁴ : ajusta el grado de cancelación de muaré hasta que éste sea mínimo.* ¹
	Ajuste del color de la imagen	Consulte ": Para ajustar el color de la imagen".	
	Ajustes adicionales		Protección de los datos de ajuste (BLOQUEO DE AJUSTES)* ⁵
			Selección del idioma de los menús en pantalla/Comprobación de la información del monitor LANGUAGE/INFORMACION* ³
			Cambio de la posición de los menús para el ajuste horizontal
			Cambio de la posición de los menús para el ajuste vertical
	Restauración de los ajustes		Restauración de todos los datos de ajuste para la señal de entrada actual.* ⁶ Seleccione "ACEPTAR".
			Restauración de todos los datos de ajuste para todas las señales de entrada. Seleccione "ACEPTAR".

*¹ Este ajuste es efectivo para la señal de entrada actual.

*² Este ajuste es efectivo para todas las señales de entrada.

*³ Menú de idiomas

- ENGLISH: Inglés
- FRANÇAIS: Francés
- DEUTSCH: Alemán
- ESPAÑOL
- ITALIANO: Italiano
- NEDERLANDS: Holandés
- SVENSKA: Sueco
- РУССКИЙ: Ruso
- 日本語: Japonés

*⁴ Ejemplo de muaré



*⁵ Sólo funcionará el interruptor (alimentación), y el menú (BLOQUEO DE AJUSTES).

*⁶ Los elementos de menú , , , no se restauran mediante este método.

: Para ajustar el color de la imagen

Los ajustes de COLOR permiten definir la temperatura del color de la imagen cambiando el nivel de color del campo de color blanco. Los colores aparecerán con un tono rojizo si la temperatura es baja, y con un tono azulado si es alta. Este ajuste es útil para hacer coincidir el color del monitor con los colores de imágenes impresas.

Seleccione uno de los modos de configuración de la temperatura de colores de entre los 4 modos existentes; PREDEFIN, VARIABLE, EXPERTO y sRGB en (MODO DE COLOR) del menú (COLOR).

■ PREDEFIN (Ajuste de fábrica)

Puede seleccionar la temperatura del color predefinida entre 5000K, 6500K o 9300K. El ajuste de fábrica es 9300K.

■ VARIABLE

Puede ajustar la temperatura del color entre 5000K y 11000K.

■ EXPERTO

Puede realizar ajustes adicionales con precisión en el color mediante la selección de este modo. GAIN () ajusta las partes luminosas de la pantalla, mientras que BIAS () ajusta las partes oscuras.

Seleccione para	
R	R (Rojo) BIAS
G	G (Verde) BIAS
B	B (Azul) BIAS
	RESTAURAR*

Seleccione para	
R	R (Rojo) GAIN
G	G (Verde) GAIN
B	B (Azul) GAIN

* Devuelve a la configuración del modo EXPERTO la configuración de fábrica.

■ sRGB

El ajuste de color sRGB es un protocolo estándar de espacio de color diseñado para establecer una equivalencia entre los colores mostrados en el monitor y los impresos. Para visualizar los colores de sRGB correctamente ($\gamma = 2,2$, 6500K), seleccione el modo sRGB y el ordenador conectado a los perfiles sRGB. Si selecciona sRGB, no podrá utilizar los ajustes del menú BRILLO/CONTRASTE.

Nota

Compruebe que los valores de brillo () y contraste () están ajustados respectivamente en los números que van a ajustarse en el modo sRGB mostrados en el menú BRILLO/CONTRASTE. Si no, seleccione 1 en el menú (RESTAURAR).

ES

Solución de problemas

■ No aparece la imagen

Si el indicador ① (alimentación) no se ilumina

- Compruebe que el cable de alimentación está correctamente conectado.
- Compruebe que el interruptor ① (alimentación) se encuentra en la posición de encendido.

El indicador ① (alimentación) aparece en naranja

- Compruebe que el cable de señal de vídeo está correctamente conectado y que todos los enchufes están perfectamente insertados en sus clavijas.
- Compruebe que los terminales del conector de entrada de vídeo HD15 no están doblados ni aplastados.
- Compruebe que la alimentación del ordenador está activada.
- El ordenador está en el modo de ahorro de energía. Pulse cualquier tecla del teclado del ordenador o mueva el ratón.
- Compruebe que la tarjeta gráfica se encuentra completamente insertada en la ranura de bus adecuada.

Si el indicador ① (alimentación) se ilumina en verde o parpadea en naranja

- Utilice la función de autodiagnóstico.

■ La imagen parpadea, se ondula, oscila o aparece codificada

- Aísle y elimine las fuentes potenciales de campos eléctricos o magnéticos, como otros monitores, impresoras láser, ventiladores eléctricos, luces fluorescentes o televisores.
- Aleje el monitor de líneas eléctricas o instale una protección magnética cerca del monitor.
- Enchufe el monitor en una toma de CA diferente, preferiblemente de un circuito diferente.
- Gire el monitor 90° a la izquierda o la derecha.
- Consulte el manual de la tarjeta gráfica para obtener información sobre el ajuste adecuado para el monitor.
- Compruebe que este monitor admite el modo gráfico y la frecuencia de la señal de entrada (consulte la "Tabla de temporización de modo predefinido (Preset mode timing table)" en la página i). Aunque la frecuencia se encuentre dentro del margen adecuado, algunas tarjetas gráficas pueden tener un impulso de sincronización demasiado estrecho para que el monitor se sincronice correctamente.
- Ajuste la frecuencia de barrido (frecuencia vertical) del ordenador para obtener la mejor imagen posible.

■ La imagen es borrosa

- Ajuste el brillo, el contraste.
- Desmagnetice el monitor.*
- Ajuste el grado de cancelación de muaré hasta que éste sea mínimo, o ajuste ELIMINAR MOIRE en NO.

■ Aparecen imágenes fantasma

- Deje de utilizar cables prolongadores de vídeo y/o dispositivos de conmutación de vídeo.
- Compruebe que todos los enchufes están firmemente insertados en sus receptáculos.

■ La imagen no está centrada o su tamaño no es correcto

- Realice la función de centrado y tamaño automáticos.
- Ajuste el tamaño o el centrado. Tenga en cuenta que con determinadas señales de entrada y/o tarjetas gráficas, la periferia de la pantalla no se utiliza por completo.
- Inmediatamente después de activar el interruptor de alimentación, el tamaño/centrado pueden tardar unos instantes en ajustarse adecuadamente.

■ Los bordes de la imagen aparecen curvos

- Ajuste la geometría.

■ Aparece un patrón ondulado o elíptico (muaré)

- Ajuste el grado de cancelación de muaré hasta que éste sea mínimo.
- Cambie el patrón de escritorio.

■ El color no es uniforme

- Desmagnetice el monitor.* Si coloca equipos que generen campos magnéticos, como altavoces, cerca del monitor, o si cambia la orientación de éste, el color puede perder uniformidad.

■ El blanco no parece blanco

- Ajuste la temperatura del color.

■ Los botones del monitor no funcionan (O_{ff} aparece en pantalla)

- Si el bloqueo de los controles está ajustado en SI, ajústelo en NO.

■ Las letras y líneas muestran sombras rojas o azules en los bordes

- Ajuste la convergencia.

■ Se oye un zumbido inmediatamente después de activar la alimentación

- Este es el sonido del ciclo de desmagnetización automática. Cuando se activa la alimentación, el monitor se desmagnetiza durante unos segundos.
- * Si es necesario aplicar un segundo ciclo de desmagnetización, deje que transcurra un intervalo mínimo de 20 minutos para obtener resultados óptimos. Es posible que se oiga un zumbido, pero esto no es fallo de funcionamiento.

Mensajes en pantalla

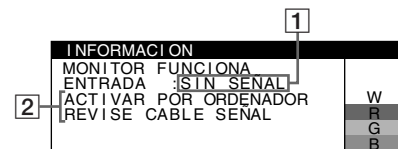

1 Si aparece "SIN SEÑAL":

Esto indica que no existe ninguna señal de entrada del conector.

2 Muestra las soluciones.

- Si ACTIVAR POR ORDENADOR aparece en pantalla, pulse cualquier tecla del ordenador o mueva el ratón, y verifique que la tarjeta gráfica de dicho ordenador se encuentra completamente insertada en la ranura de bus correcta.
- Si REVISE CABLE SEÑAL aparece en pantalla, compruebe que el monitor está correctamente conectado al ordenador.

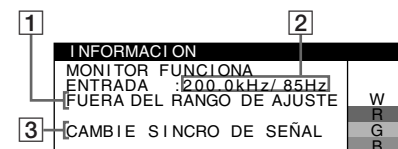

1 Si aparece "FUERA DEL RANGO DE AJUSTE":

Esto indica que la señal de entrada no cumple las especificaciones del monitor.

2 Muestra la frecuencia de la señal de entrada.

3 Muestra la solución.

CAMBIE SINCRO DE SEÑAL aparece en pantalla. Si sustituye un monitor antiguo por este monitor, vuelva a conectar el antiguo. A continuación, ajuste la tarjeta gráfica del ordenador de forma que la frecuencia horizontal se encuentre entre 30 – 96 kHz, y la vertical entre 48 – 170 Hz.

Para visualizar el nombre, número de serie y fecha de fabricación de este monitor.

Mientras el monitor recibe una señal de vídeo, pulse y mantenga pulsado el botón MENU durante más de 5 segundos para visualizar el cuadro de información de este monitor.

INFORMACION	
MODEL : CPD-E430	W
SER NO : 1234567	R
MANUFACTURED : 2001-30	G
	B

Si aparecen líneas finas en pantalla (hilos de amortiguación)

Estas líneas no indican fallo de funcionamiento; son un efecto normal del tubo de imagen Trinitron con este monitor. Se trata de sombras de los hilos de amortiguación utilizados para estabilizar la rejilla de apertura. La rejilla de apertura es el elemento esencial que hace que el tubo de imagen Trinitron sea único al permitir que llegue más luz a la pantalla, obteniéndose imágenes con mayor brillo y detalle.

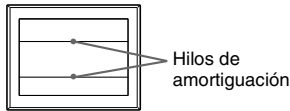

Función de autodiagnóstico

Este monitor dispone de una función de autodiagnóstico. Si existe un problema con su monitor o con su ordenador, la pantalla se quedará sin imagen y el indicador ① (alimentación) se iluminará en verde o parpadeará en naranja. Si el indicador ① (alimentación) se ilumina en naranja, significa que el ordenador está en el modo de ahorro de energía. Pulse cualquier tecla del teclado o mueva el ratón.

■ Si el indicador ① (alimentación) se ilumina en verde

- 1 Desconecte el cable de la señal de vídeo o apague el ordenador conectado.
- 2 Apague (OFF) el monitor y vuelva a encenderlo (ON).
- 3 Mantenga el botón de control desplazado hacia arriba durante unos segundos antes de que el monitor entre en el modo de ahorro de energía.

Si aparecen cuatro barras de color (blanco, rojo, verde, azul), significa que el monitor funciona correctamente. Vuelva a conectar los cables de entrada de vídeo y compruebe el estado de su ordenador.

Si las barras de color no aparecen, significa que existe un fallo potencial del monitor. Informe a un proveedor Sony autorizado sobre el estado del monitor.

■ Si el indicador ① (alimentación) parpadea en naranja

Apague (OFF) el monitor y vuelva a encenderlo (ON).

Si el indicador ① (alimentación) se ilumina en verde, significa que el monitor funciona correctamente.

Si el indicador ① (alimentación) aún parpadea, significa que existe un fallo potencial del monitor. Cuente el número de segundos entre los parpadeos en naranja del indicador ① (alimentación) e informe a un proveedor Sony autorizado sobre el estado del monitor. Asegúrese de anotar el nombre del modelo y el número de serie del monitor. Tome nota también del fabricante y modelo del ordenador y de la tarjeta gráfica.

Especificaciones

TRC

Paso de la rejilla de apertura de 0,24 mm, 90 grados de deflexión
FD Trinitron, 19 pulgadas, medido en diagonal

Tamaño de imagen visualizable

Aprox. 365 × 274 mm (an/al) (14³/₈ × 10⁷/₈ pulgadas)
Imagen de visualización de 18,0"

Resolución (H:Horizontal, V:Vertical)

Máxima: H: 1920 puntos, V: 1440 líneas
Recomendada: H: 1280 puntos, V: 1024 líneas

Niveles de señal de entrada

Señal de vídeo: RGB analógica: 0,700 Vp-p (positiva), 75 Ω
Señal SYNC: Sincronización H/V separada o compuesta:
TTL 2 kΩ, Sin polaridad
Sincronización en verde: 0,3 Vp-p (negativa)

Área de imagen estándar

Aprox. 352 × 264 mm
(13⁷/₈ × 10¹/₂ pulgadas)

Frecuencia de deflexión (H:Horizontal, V:Vertical)

H: 30 a 96 kHz, V: 48 a 170 Hz

Corriente/tensión de entrada de CA

100 a 240 V, 50 – 60 Hz, 2,0 – 1,0 A

Consumo de energía

Aprox. 135 W

Temperatura de funcionamiento

10°C a 40°C

Dimensiones

Aprox. 451 × 471 × 461 mm (an/al/prf)
(17⁷/₈ × 18⁵/₈ × 18¹/₄ pulgadas)

Peso

Aprox. 25,5 kg (56 lb 3 oz)

Plug and Play

DDC2B/DDC2Bi

GTF

Accesorios suministrados

Cable de alimentación
Este manual de instrucciones

Modos predefinidos y de usuario

Cuando el monitor recibe una señal de entrada, hace coincidir automáticamente la señal con uno de los modos predefinidos en fábrica almacenados en la memoria del monitor para mostrar una imagen de alta calidad (consulte la "Tabla de temporización de modo predefinido (Preset mode timing table)" en la página i). Si las señales de entrada no se corresponden con ninguno de los modos predefinidos en fábrica, el monitor proporcionará automáticamente la imagen más adecuada a la señal de entrada que se encuentre dentro del margen de las frecuencias verticales u horizontales (página 7) correspondientes a la Generalized Timing Formula. Al ajustarse la imagen, los datos de ajuste se almacenarán como un modo de usuario y se recuperarán automáticamente siempre que se reciba la misma señal de entrada.

Función de ahorro de energía

Este monitor cumple con las directrices de ahorro de energía definidas por VESA, TCO'99 y ENERGY STAR. Si no se introduce ninguna señal en el monitor desde el ordenador, dicho monitor reducirá automáticamente el consumo de energía como se muestra a continuación.

Modo de alimentación	Consumo de energía	Indicador ① (alimentación)
funcionamiento normal	≤ 135 W	verde
activo inactivo* ¹ (deep sleep)* ²	≤ 3 W	naranja

*¹ Cuando el ordenador entra en el modo de ahorro de energía, aparece SIN SEÑAL en pantalla. Después de unos segundos, el monitor entra en el modo de ahorro de energía.

*² "Deep sleep" es un modo de ahorro de energía definido por la Agencia de protección del medio ambiente.

El diseño y las especificaciones están sujetos a cambios sin previo aviso.

Precauciones

Advertencia sobre las conexiones de la alimentación

- Utilice el cable de alimentación suministrado. Si utiliza un cable de alimentación diferente, asegúrese de que es compatible con el suministro eléctrico local.

Para los usuarios en el Reino Unido

Si emplea el monitor en el Reino Unido, asegúrese de utilizar el cable de alimentación suministrado para dicho país.

Ejemplo de tipos de enchufe

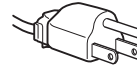

para 100 a 120 V CA

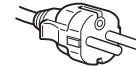

para 200 a 240 V CA



para 240 V CA solamente

- Antes de desconectar el cable de alimentación, espere al menos 30 segundos tras desactivar la alimentación para permitir que se descargue la electricidad estática de la superficie de la pantalla.
- Tras activar la alimentación, la pantalla se desmagnetiza durante unos segundos. Esto genera un intenso campo magnético alrededor de la pantalla que puede afectar a los datos almacenados en discos y cintas magnéticas que se encuentren cerca del monitor. Asegúrese de mantener discos, cintas y equipos de grabación magnética alejados del monitor.

El equipo debe instalarse cerca de una toma de corriente de fácil acceso.

Instalación

No instale el monitor en los siguientes lugares:

- sobre superficies (alfombras, mantas, etc.) ni cerca de materiales (cortinas, tapices, etc.) que puedan bloquear los orificios de ventilación
- cerca de fuentes de calor, como radiadores o conductos de aire caliente, ni en lugares expuestos a la luz solar directa
- en lugares expuestos a cambios bruscos de temperatura
- en lugares sujetos a vibraciones mecánicas o golpes
- sobre una superficie inestable
- cerca de equipos que generen magnetismo, como transformadores o líneas eléctricas de alto voltaje
- cerca o sobre superficies metálicas con carga eléctrica
- dentro de un soporte cerrado

Mantenimiento

- Limpie la pantalla con un paño suave. Si utiliza un producto líquido de limpieza de cristales, no emplee ningún tipo de producto que contenga soluciones antiestáticas ni aditivos similares, ya que puede dañar el revestimiento de la pantalla.
- No frote, toque ni golpee la superficie de la pantalla con objetos afilados o abrasivos, como un bolígrafo o un destornillador. Este tipo de contacto puede rayar el tubo de imagen.
- Limpie el exterior, el panel y los controles con un paño suave ligeramente humedecido con una solución detergente poco concentrada. No utilice ningún tipo de estropajo abrasivo, detergente concentrado ni disolvente, como por ejemplo alcohol o bencina.

Transporte

Cuando transporte este monitor para su reparación o desplazamiento, utilice la caja de cartón y materiales de embalaje originales.

Uso del soporte basculante giratorio

Este monitor puede ajustarse en los ángulos que se muestran a la derecha. Para girar el monitor en vertical o en horizontal, agárrelo por la base con ambas manos. Al elevar verticalmente el ordenador, tenga cuidado de no pillarse los dedos en la parte posterior del monitor.

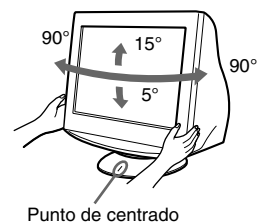

Indice

Installazione	3
Regolazioni	4
Guida alla soluzione dei problemi	6
Caratteristiche tecniche	7
Precauzioni	8
Appendix	i
Preset mode timing table	i
TCO'99 Eco-document. Pannello anteriore	

- Trinitron® è un marchio di fabbrica registrato di Sony Corporation.
- Macintosh è un marchio di fabbrica concesso in licenza a Apple Computer, Inc., registrato negli U.S.A. e in altri paesi.
- Windows® e MS-DOS sono marchi di fabbrica registrati di Microsoft Corporation negli U.S.A. e in altri paesi.
- IBM PC/AT e VGA sono marchi di fabbrica registrati di IBM Corporation degli U.S.A.
- VESA e DDC™ sono marchi di fabbrica di Video Electronics Standard Association.
- ENERGY STAR è un marchio di fabbrica registrato negli U.S.A.
- Tutti i nomi degli altri prodotti citati in questo manuale potrebbero essere marchi di fabbrica o marchi di fabbrica registrati delle rispettive compagnie.
- Inoltre, “™” e “®” non sempre vengono riportati nel manuale.

Installazione

1 Collegamento del monitor al computer

■ Collegamento al connettore di ingresso HD15

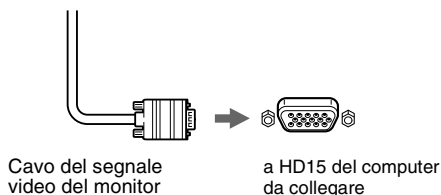

Collegamento ad un computer Macintosh o compatibile

Se il presente monitor viene collegato ad un computer Power Mac G3/ G4, utilizzare l'adattatore Macintosh (non in dotazione), se necessario.

2 Accensione del monitor e del computer

1 Collegare al monitor il cavo di alimentazione, quindi premere l'interruttore ① (alimentazione) per accendere il monitor.

2 Accendere il computer.

Non sono necessari driver specifici

Questo monitor è conforme allo standard Plug & Play “DDC” ed individua automaticamente tutte le informazioni relative al monitor. Non è dunque necessaria l'installazione di un driver specifico nel computer.

La prima volta che si accende il computer dopo avere effettuato il collegamento del monitor, potrebbe venire visualizzata la finestra del programma di installazione guidata. In questo caso, seguire le indicazioni a schermo. Il monitor Plug & Play viene selezionato automaticamente ed è possibile procedere all'utilizzo.

Note

- Non toccare i piedini del connettore del cavo del segnale video.
- Controllare l'allineamento del connettore HD15 onde evitare il piegamento dei piedini del connettore del cavo del segnale video.

Assegnazione dei piedini del cavo del segnale video HD 15



Numero piedini	Segnale	Numero piedini	Segnale
1	Rosso	9	DDC + 5V*
2	Verde (Sinc su verde)	10	Terra
3	Blu	11	ID (Terra)
4	ID (Terra)	12	Dati bidirezionali (SDA)*
5	Segnale CPU	13	Sincronia O
6	Terra rosso	14	Sincronia V
7	Terra verde	15	Orologio Dati (SCL)*
8	Terra blu		

* DDC (Display Data Channel) è uno standard di VESA.

Regolazioni

Come spostarsi all'interno dei menu

1 Premere il tasto MENU per visualizzare il menu principale.

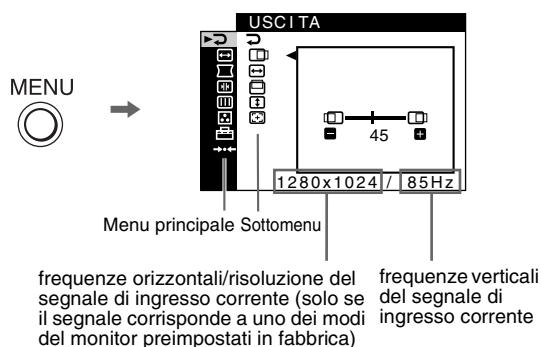

2 Spostare il tasto di comando ↓/↑ per evidenziare il menu principale che si desidera regolare, quindi premere il tasto di comando.

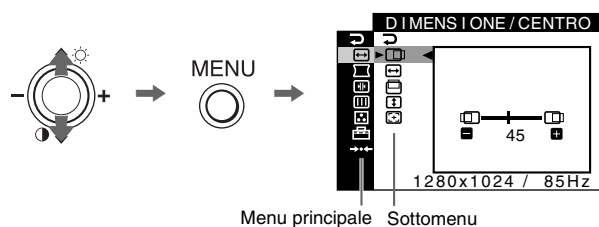

3 Spostare il tasto di comando ↓/↑ per evidenziare il sottomenu che si desidera regolare, quindi utilizzare il tasto di comando -/+ per effettuare le regolazioni.

Come chiudere il menu

Premere due volte il tasto MENU per tornare al menu principale. La voce selezionata in fabbrica è ↻. Ogni volta che viene selezionata la voce ↻ e premuto il tasto MENU, il menu viene chiuso. Se non viene premuto alcun tasto, il menu viene chiuso automaticamente dopo circa 30 secondi.

Regolazione della luminosità e del contrasto

Le regolazioni relative alla luminosità e al contrasto vengono effettuate utilizzando un menu LUMIN/CONTRASTO separato. Tali regolazioni sono efficaci per tutti i segnali di ingresso.

1 Spostare il tasto di comando ↑ (☀️)/↓ (🌑) per visualizzare il menu LUMIN/CONTRASTO.

2 Spostare il tasto di comando ↓/↑ per selezionare la luminosità (☀️) o il contrasto (🌑), quindi spostare il tasto di comando -/+ per effettuare le regolazioni.

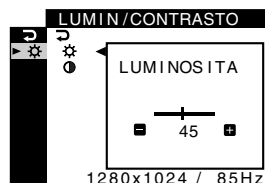

Nota

Se in ☑️ (MODO COLORE) del menu ☑️ (COLORE) è stato selezionato il modo sRGB, viene visualizzato il menu ☀️/🌑 (LUMIN/CONTRASTO) per il modo sRGB e in questa schermata non è possibile regolare né la luminosità né il contrasto. Per ulteriori informazioni sull'utilizzo del modo sRGB, vedere la sezione relativa al modo sRGB nel menu ☑️ (COLORE).

Regolazione dei menu a schermo

Icone dei menu principali e voci di regolazione		Icone dei sottomenu e voci di regolazione	
	Regolazione delle dimensioni o della centratura dell'immagine*1		Posizione orizzontale
			Dimensione orizzontale
			Posizione verticale
			Dimensione verticale
			Centratura e dimensionamento automatici
	Regolazione della forma dell'immagine		Ruotare l'immagine
			Espandere o contrarre i bordi dell'immagine*1
			Spostare i bordi dell'immagine verso sinistra o verso destra*1
			Regolare la larghezza dell'immagine nella parte superiore dello schermo*1
			Spostare l'immagine verso destra o verso sinistra nella parte superiore dello schermo*1
			RIPRISTINO: per riportare tutte le impostazioni ai valori predefiniti.
	Regolazione della convergenza*2		Per spostare le ombre blu o rosse in senso orizzontale
			Per spostare le ombre blu o rosse in senso verticale
			Per spostare le ombre blu o rosse in senso verticale nella parte superiore dello schermo
			Per spostare le ombre blu o rosse in senso verticale nella parte inferiore dello schermo
			RIPRISTINO: per riportare tutte le impostazioni ai valori predefiniti.
	Regolazione della qualità dell'immagine		SMAGNETIZZ: per smagnetizzare il monitor.
			ANNULLA MOIRE*4: per regolare il grado di eliminazione dell'effetto moiré fino a ridurlo al minimo.*1
	Regolazione del colore dell'immagine	Vedere ": Per regolare il colore dell'immagine".	
	Impostazioni aggiuntive		Protezione dei dati di regolazione (BLOCCO MENU)*5
			Selezione della lingua dei menu a schermo/Conferma delle informazioni relative al monitor LANGUAGE/INFORMAZIONI*3
			Modifica della posizione dei menu per la regolazione in senso orizzontale
			Modifica della posizione dei menu per la regolazione in senso verticale
	Ripristino delle regolazioni		Ripristino di tutti i dati di regolazione relativi al segnale di ingresso corrente.*6 Selezionare "OK".
			Ripristino di tutti i dati di regolazione relativi a tutti i segnali di ingresso. Selezionare "OK".

*1 Questa regolazione funziona per il segnale di ingresso corrente.

*2 Questa regolazione funziona per tutti i segnali di ingresso.

*3 Menu delle lingue

- ENGLISH: Inglese
- FRANÇAIS: Francese
- DEUTSCH: Tedesco
- ESPAÑOL: Spagnolo
- ITALIANO
- NEDERLANDS: Olandese
- SVENSKA: Svedese
- РУССКИЙ: Russo
- 日本語: Giapponese

*4 Esempio di effetto moiré



*5 Funzioneranno solo l'interruttore (alimentazione), e il menu (BLOCCO MENU).

*6 Le voci dei menu , , e non vengono ripristinate tramite questo metodo.

IT

: Per regolare il colore dell'immagine

Le impostazioni del menu COLORE consentono di regolare la temperatura del colore dell'immagine modificando il livello del colore del campo di colore bianco. I colori appaiono rossastri se la temperatura è bassa e bluastri se la temperatura è alta. Questa regolazione risulta utile per fare corrispondere i colori del monitor ai colori di un'immagine stampata.

Selezionare uno dei modi di impostazione della temperatura del colore fra i 4 seguenti, PREDEF, VARIABLE, ESPERTO e sRGB in (MODO COLORE) nel menu (COLORE).

■ PREDEF (Impostazione predefinita)

È possibile selezionare la temperatura del colore da 5000K, 6500K o 9300K. L'impostazione predefinita è 9300K.

■ VARIABLE

È possibile impostare la temperatura del colore su un valore compreso tra 5000 K e 11000 K.

■ ESPERTO

Selezionando questo modo, è possibile effettuare ulteriori regolazioni del colore. GAIN () regola le aree luminose dello schermo, mentre BIAS () regola le aree scure.

Selezionare per	
R	R (rosso) BIAS
G	G (verde) BIAS
B	B (blu) BIAS
	RIPRISTINO*

Selezionare per	
R	R (rosso) GAIN
G	G (verde) GAIN
B	B (blu) GAIN

* Consente di riportare tutte le impostazioni del modo ESPERTO ai valori preimpostati in fabbrica.

■ sRGB

L'impostazione del colore sRGB è un protocollo sullo spazio del colore di standard industriale creato per fare corrispondere i colori visualizzati sul monitor con quelli stampati. Per visualizzare correttamente i colori sRGB ($\gamma = 2,2$, 6500 K), selezionare il modo sRGB e impostare il computer collegato sui profili sRGB. Se si seleziona il modo sRGB, non è possibile effettuare le regolazioni nel menu LUMIN/ CONTRASTO.

Nota

Verificare che i valori di luminosità () e contrasto () siano regolati rispettivamente sui livelli da impostare nel modo sRGB come indicato nel menu LUMIN/CONTRASTO. In caso contrario, selezionare 1 nel menu (RIPRISTINO).

Guida alla soluzione dei problemi

■ Assenza di immagini

Se l'indicatore ① (alimentazione) non è illuminato

- Controllare che il cavo di alimentazione sia collegato correttamente.
- Controllare che l'interruttore ① (alimentazione) sia nella posizione di accensione.

L'indicatore ① (alimentazione) è arancione

- Controllare che il cavo del segnale video sia collegato correttamente e che tutte le spine siano inserite saldamente nelle apposite prese.
- Controllare che i piedini del connettore di ingresso video HD15 non siano piegati o danneggiati.
- Controllare che l'alimentazione del computer sia attivata.
- Il computer si trova nel modo di risparmio energetico. Premere un tasto qualsiasi della tastiera o muovere il mouse.
- Controllare che la scheda grafica sia inserita completamente nell'alloggiamento del bus corretto.

Se l'indicatore ① (alimentazione) è verde o lampeggia in arancione

- Utilizzare la funzione di autodiagnostica.

■ L'immagine è tremolante, salta, oscilla oppure è confusa

- Isolare ed eliminare qualsiasi fonte potenziale di elettricità o di campi magnetici quali altri monitor, stampanti laser, ventilatori, lampade a fluorescenza o televisori.
- Allontanare il monitor dalle linee di alimentazione oppure collocare uno schermo magnetico in prossimità del monitor.
- Collegare il monitor ad un'altra presa di rete CA, preferibilmente su un circuito differente.
- Ruotare il monitor di 90° verso sinistra o verso destra.
- Controllare il manuale della scheda grafica per le corrette impostazioni del monitor.
- Assicurarsi che il modo grafica e la frequenza del segnale di ingresso siano supportati dal presente monitor (vedere la sezione "Preset mode timing table" relativa alla tabella degli intervalli del modo di preselezione a pagina 1). Anche se la frequenza rientra nella gamma prevista, alcune schede grafiche potrebbero avere un impulso sincronico insufficiente a permettere al monitor di sincronizzarsi correttamente.
- Regolare la frequenza di refresh del computer (frequenza verticale) per ottenere immagini di qualità superiore.

■ L'immagine è sfocata

- Regolare la luminosità, quindi il contrasto.
- Smagnetizzare il monitor.*
- Regolare il livello di eliminazione dell'effetto moiré fino a ridurlo al minimo, oppure impostare ANNULLA MOIRE su NO.

■ L'immagine appare sdoppiata

- Eliminare l'utilizzo di prolunghe del cavo video e/o di cassette per l'interruttore video.
- Controllare che tutte le spine siano saldamente inserite nelle apposite prese.

■ L'immagine non è centrata o non è delle dimensioni corrette

- Attivare la funzione di regolazione automatica di dimensione e centratura.
- Regolare la dimensione o la centratura. Con alcuni segnali di ingresso e/o schede grafiche lo schermo non viene utilizzato completamente.
- Dopo avere attivato l'interruttore dell'alimentazione, potrebbero essere necessari alcuni istanti prima che la dimensione/centratura venga regolata correttamente.

■ I bordi dell'immagine appaiono incurvati

- Regolare la geometria.

■ Sono visibili disturbi ondulati o ellittici (effetto moiré)

- Regolare il livello di eliminazione dell'effetto moiré finché tale effetto non viene ridotto al minimo.
- Modificare il motivo del desktop.

■ Il colore non è uniforme

- Smagnetizzare il monitor.* Se in prossimità del monitor viene collocata un'apparecchiatura che genera campi magnetici quale ad esempio un diffusore oppure se si modifica la direzione del monitor, il colore potrebbe perdere uniformità.

■ Il bianco non è perfetto

- Regolare la temperatura del colore.

■ I tasti del monitor non funzionano (O_{FF} appare sullo schermo)

- Se la funzione di bloccaggio dei comandi è impostata su SI, impostarla su NO.

■ Lettere e linee presentano ombre rosse o blu sui lati

- Regolare la convergenza.

■ Non appena si accende l'apparecchio si avverte un ronzio

- È il rumore del ciclo di smagnetizzazione automatica. Al momento dell'accensione il monitor viene automaticamente smagnetizzato per alcuni secondi.

* Nel caso in cui sia necessario un secondo ciclo di smagnetizzazione, attendere almeno 20 minuti per ottenere il risultato ottimale. Potrebbe venire avvertito un ronzio che tuttavia non indica un problema di funzionamento.

Messaggi a schermo

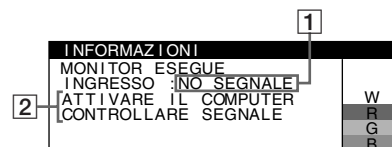

1 Se viene visualizzato il messaggio "NO SEGNALE":

Questo messaggio indica che il connettore non trasmette alcun segnale.

2 Indica i rimedi.

- Se sullo schermo appare il messaggio ATTIVARE IL COMPUTER, premere un tasto qualsiasi del computer o muovere il mouse, quindi assicurarsi che la scheda grafica del computer sia completamente inserita nell'alloggiamento del bus corretto.
- Se sullo schermo appare il messaggio CONTROLLARE SEGNALE, assicurarsi che il monitor sia collegato correttamente al computer.

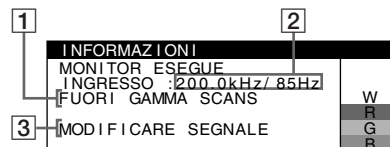

1 Se viene visualizzato il messaggio "FUORI GAMMA SCANS":

Questo messaggio indica che il segnale di ingresso non è presente tra le caratteristiche tecniche del monitor.

2 Indica la frequenza del segnale di ingresso.

3 Indica il rimedio.

Sullo schermo appare il messaggio MODIFICARE SEGNALE. Se si è sostituito un monitor vecchio con questo monitor, ricollegare il monitor vecchio. Quindi regolare la scheda grafica del computer in modo che la frequenza orizzontale sia compresa tra 30 – 96 kHz e la frequenza verticale sia compresa tra 48 – 170 Hz.

Per visualizzare il nome, il numero di serie e la data di produzione del monitor.

Mentre il monitor riceve un segnale video, premere e tenere premuto il tasto MENU per oltre 5 secondi per visualizzare la finestra delle informazioni relative al monitor.

INFORMAZIONI	
MODEL : CPD-E430	W
SER NO : 1234567	R
MANUFACTURED : 2001-30	G
	B

Se sullo schermo appaiono delle linee sottili (cavi di smorzamento)

Queste linee non indicano un problema di funzionamento, ma sono il risultato del normale effetto del cinescopio a colori Trinitron con il presente monitor. Si tratta dell'ombra dei cavi di smorzamento utilizzati per stabilizzare la griglia di apertura. La griglia di apertura è l'elemento essenziale che caratterizza il cinescopio a colori Trinitron consentendo una maggiore illuminazione dello schermo con il risultato di immagini più nitide e dettagliate.

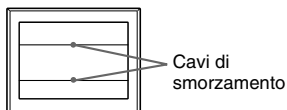

Funzione di autodiagnostica

Questo monitor è dotato di una funzione di autodiagnostica. Se si verificano problemi con il monitor o il computer, lo schermo non visualizza alcunché e l'indicatore $\text{\textcircled{1}}$ (alimentazione) si illumina in verde o lampeggia in arancione. Se l'indicatore $\text{\textcircled{1}}$ (alimentazione) si illumina in arancione, significa che il computer si trova nel modo di risparmio energetico. Premere un tasto qualsiasi della tastiera o muovere il mouse.

■ Se l'indicatore $\text{\textcircled{1}}$ (alimentazione) è verde

- 1 Scollegare il cavo del segnale video o disattivare il computer collegato.
- 2 Spegnerne il monitor, quindi riaccenderlo.
- 3 Tenere premuto verso l'alto il tasto di comando per alcuni secondi prima che il monitor entri nel modo di risparmio energetico.

Se vengono visualizzate le quattro barre del colore (bianco, rosso, verde, blu), significa che il monitor funziona correttamente. Ricollegare i cavi di ingresso video e controllare le condizioni del computer.

Se le barre del colore non vengono visualizzate, potrebbe trattarsi di un potenziale guasto al monitor. Rivolgersi ad un rivenditore Sony autorizzato.

■ Se l'indicatore $\text{\textcircled{1}}$ (alimentazione) lampeggia in arancione

Spegnerne il monitor, quindi riaccenderlo.

Se l'indicatore $\text{\textcircled{1}}$ (alimentazione) si illumina in verde, significa che il monitor funziona correttamente.

Se l'indicatore $\text{\textcircled{1}}$ (alimentazione) continua a lampeggiare, potrebbe trattarsi di un potenziale guasto al monitor. Contare il numero di secondi che intercorrono tra i lampeggiamenti in arancione dell'indicatore $\text{\textcircled{1}}$ (alimentazione) e rivolgersi ad un rivenditore Sony autorizzato. Prendere nota del nome del modello e del numero di serie del monitor. Prendere inoltre nota della marca e del modello del computer e della scheda grafica.

Caratteristiche tecniche

Tubo a raggi catodici (CRT)

Passo della griglia di apertura 0,24 mm, Deflessione di 90 gradi
FD Trinitron, 19 pollici misurati in diagonale

Dimensioni dell'immagine visibile

Circa 365 × 274 mm (l/a)
Immagine visibile 18,0"

Risoluzione (O: Orizzontale, V: Verticale)

Massima: O: 1920 punti, V: 1440 linee
Consigliata: O: 1280 punti, V: 1024 linee

Livelli dei segnali di ingresso

Segnale video: RVB analogico: 0,700 Vp-p (positivo), 75 Ω
Segnale SYNC: Sincronismo O/V separato o composto:

TTL 2 kΩ, polarità
Sincronismo libero su verde: 0,3 Vp-p (negativo)

Area dell'immagine standard

Circa 352 × 264 mm

Frequenza di deflessione (O: Orizzontale, V: Verticale)

O: da 30 a 96 kHz, V: da 48 a 170 Hz

Tensione/corrente di ingresso CA

da 100 a 240 V, 50 – 60 Hz, 2,0 – 1,0 A

Consumo energetico (senza periferiche USB collegate)

Circa 135 W

Temperatura di utilizzo

Da 10°C a 40°C

Dimensioni

Circa 451 × 471 × 461 mm (l/a/p)

Peso

Circa 25,5 kg

Plug and Play

DDC2B/DDC2Bi

GTF

Accessori in dotazione

Cavo di alimentazione

Il presente manuale delle istruzioni

Modo preimpostato e modo utente

Se il monitor riceve un segnale di ingresso, tale segnale viene fatto corrispondere automaticamente ad uno dei modi preimpostati in fabbrica contenuti nella memoria del monitor allo scopo di ottenere un'immagine di qualità superiore (vedere la sezione "Preset mode timing table" relativa alla tabella degli intervalli del modo di preselezione a pagina i). Se i segnali di ingresso non corrispondono a nessuno dei modi preimpostati, il monitor fornisce automaticamente l'immagine più appropriata per il segnale di ingresso compreso nella gamma delle frequenze verticali o orizzontali (pagina 7) che corrispondono alla Generalized Timing Formula. Se l'immagine è stata regolata, i dati relativi alla regolazione vengono memorizzati come modo utente e vengono richiamati automaticamente al momento della ricezione dello stesso segnale di ingresso.

Funzione di risparmio energetico

Questo monitor è conforme alle direttive sul risparmio energetico di VESA, TCO'99 e ENERGY STAR. Se il monitor non riceve alcun segnale dal computer, il consumo energetico verrà automaticamente ridotto come descritto di seguito.

Modo di alimentazione	Consumo energetico	Indicatore di accensione ① (alimentazione)
Funzionamento normale	≤ 135 W	verde
Attivo spento* ¹ (deep sleep)* ²	≤ 3 W	arancione

*¹ Se il computer entra nel modo di risparmio energetico, sullo schermo viene visualizzato il messaggio NO SEGNALE. Dopo alcuni secondi, il monitor entra nel modo di risparmio energetico.

*² "Deep sleep" è il modo di risparmio energetico definito dalla Environmental Protection Agency.

Il design e le caratteristiche tecniche sono soggetti a modifiche senza preavviso.

Precauzioni

Avvertenze sui collegamenti dell'alimentazione

- Utilizzare il cavo di alimentazione in dotazione. Se si utilizza un cavo di alimentazione diverso, assicurarsi che sia compatibile con la tensione operativa locale.

Per gli utenti nel Regno Unito

Se si utilizza il monitor nel Regno Unito, utilizzare il relativo cavo di alimentazione in dotazione.

Esempio di tipi di spine

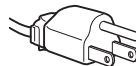

da 100 a 120 V CA

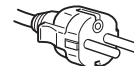

da 200 a 240 V CA



solo 240 V CA

- Prima di scollegare il cavo di alimentazione, attendere almeno 30 secondi dalla disattivazione dell'alimentazione per permettere la dispersione dell'elettricità statica sulla superficie dello schermo.
- Non appena si accende l'apparecchio, lo schermo viene smagnetizzato per alcuni secondi. Questa operazione crea un forte campo magnetico attorno allo schermo che potrebbe danneggiare i dati memorizzati su nastri e dischi magnetici collocati in prossimità del monitor. Collocare le apparecchiature per le registrazioni, i nastri e i dischi magnetici lontano dal monitor.

Installare l'apparecchio in prossimità di una presa facilmente accessibile.

Installazione

Non installare il monitor nei seguenti luoghi:

- su superfici (tappeti, coperte e così via) o in prossimità di materiali (tende, tessuti e così via) che potrebbero bloccarne le prese di ventilazione
- in prossimità di fonti di calore quali radiatori o condotti d'aria calda né in luoghi soggetti alla luce diretta del sole
- in luoghi soggetti a forti escursioni termiche
- in luoghi soggetti a scosse o vibrazioni di tipo meccanico
- su superfici instabili
- in prossimità di apparecchiature che generano campi magnetici, quali un trasformatore o linee ad alta tensione
- in prossimità o su superfici metalliche con carica elettrica
- all'interno di uno scaffale chiuso

Manutenzione

- Pulire lo schermo con un panno morbido. Se si utilizza un detergente liquido per vetri, assicurarsi che non contenga soluzioni antistatiche o additivi simili onde evitare di graffiare il rivestimento dello schermo.
- Non strofinare, toccare o tamburellare la superficie dello schermo con oggetti appuntiti o abrasivi quali la punta di una penna o un cacciavite onde evitare di graffiare il cinescopio a colori.
- Pulire il rivestimento, il pannello e i comandi con un panno morbido leggermente inumidito con una soluzione detergente neutra. Non utilizzare alcun tipo di spugna o polvere abrasiva, né solventi quali alcool o benzina.

Trasporto

Per trasportare il monitor o inviarlo in riparazione, utilizzare il materiale di imballaggio originale.

Utilizzo del sistema orientabile

È possibile regolare questo monitor entro le angolazioni riportate a destra. Per ruotare il monitor orizzontalmente o verticalmente, afferrarlo alla base con entrambe le mani. Durante l'inclinazione verticale verso l'alto, fare attenzione a non incastrare le dita nella parte posteriore del monitor.

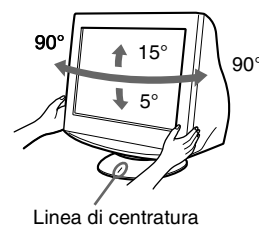

Содержание

Подготовка к работе.....	3
Регулировка.....	4
Устранение неисправностей.....	6
Технические характеристики.....	7
Меры предосторожности.....	8
Appendix.....	i
Preset mode timing table.....	i
TCO'99 Eco-document.....	Задняя крышка

- Trinitron® зарегистрированная торговая марка Sony Corporation.
- Macintosh является торговой маркой Apple Computer, Inc., зарегистрированной в США и других странах.
- Windows® и MS-DOS являются зарегистрированными торговыми марками Microsoft Corporation в США и других странах.
- IBM PC/AT и VGA являются зарегистрированными торговыми марками IBM Corporation в США.
- VESA и DDC™ являются торговыми марками Video Electronics Standard Association.
- ENERGY STAR является маркой, зарегистрированной в США.
- Остальные названия продуктов, упомянутые в этом документе, могут являться зарегистрированными торговыми марками или торговыми марками соответствующих владельцев.
- В дальнейшем символы "™" и "®" не упоминаются в этом руководстве.

Подготовка к работе

1 Подключение монитора к компьютеру

■ Подключение к входному разъему HD15

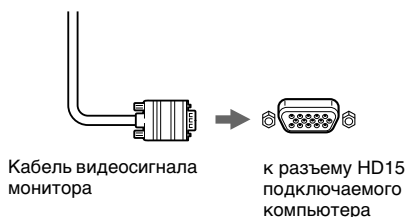

Подключение к компьютеру Macintosh или совместимому с ним

При подключении этого монитора к компьютеру Power Mac G3/G4 используйте при необходимости прилагаемый адаптер для Macintosh (не входит в комплект).

2 Включение монитора и компьютера

1 Подключите кабель питания к монитору и нажмите кнопку ① (питание), чтобы включить монитор.

2 Включите компьютер.

Специальные драйверы не требуются

Данный монитор отвечает требованиям стандарта "DDC" Plug & Play, и компьютер автоматически обнаруживает всю информацию о мониторе. Необязательно устанавливать на компьютере какие-либо специальные драйверы.

При первом включении ПК после подключения монитора на экране может появиться диалоговое окно программы установки. В этом случае следуйте указаниям на экране. Монитор Plug & Play выбирается автоматически, что позволяет сразу начать его использовать.

Примечания

- Не прикасайтесь к штырькам разъема кабеля видеосигнала.
- Проверьте правильность расположения разъема HD15 для предотвращения сгибания штырьков разъема кабеля видеосигнала.

Расположение штырьков кабеля видеосигнала HD 15



Номер штырька	Сигнал	Номер штырька	Сигнал
1	Красный	9	DDC + 5 В*
2	Зеленый (Синхронизация по зеленому)	10	Заземление
3	Синий	11	ID (Заземление)
4	ID (Заземление)	12	Канал двустороннего обмена данных (SDA)*
5	Датчик ЦП	13	Г. Синхр.
6	Заземление красного	14	В. Синхр.
7	Заземление зеленого	15	Хронометраж данных (SCL)*
8	Заземление синего		

* Display Data Channel (DDC) является стандартом VESA.

Регулировка

Перемещение по экранному меню

1 Нажмите кнопку MENU для отображения меню.

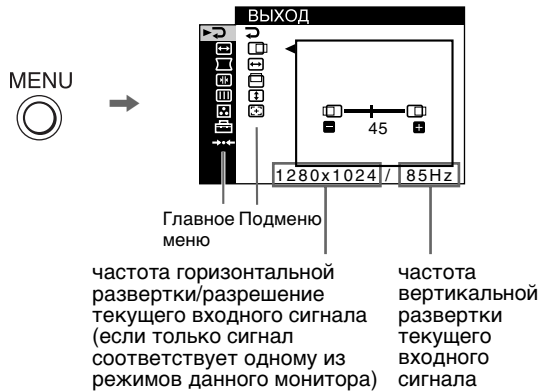

2 Переместите кнопку управления ↓/↑, чтобы выделить главное меню, которое необходимо настроить, и нажмите кнопку управления.

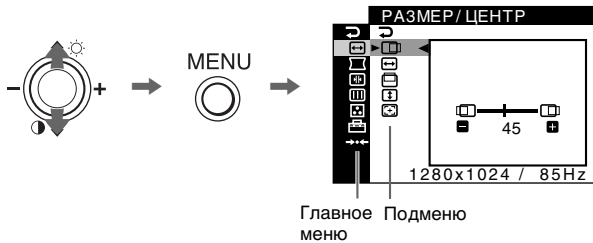

3 Переместите кнопку управления ↓/↑, чтобы выделить подменю, которое необходимо настроить. Затем переместите кнопку управления -/+ для выполнения подстройки.

Чтобы закрыть меню

Дважды нажмите кнопку MENU для возврата в главное меню. Выбранный элемент по умолчанию - ↻. При каждом выборе ↻ и нажатии кнопки MENU меню закрывается. Если кнопки не были нажаты, то экранное меню автоматически исчезает приблизительно через 30 секунд.

Регулировка яркости и контрастности изображения

Регулировка яркости и контрастности выполняется с помощью отдельного меню ЯРКОСТЬ/КОНТРАСТ. Эти настройки действительны для всех входных сигналов.

1 Переместите кнопку управления ↑ (☀️)/↓ (🌑) для отображения меню ЯРКОСТЬ/КОНТРАСТ.

2 Переместите кнопку управления ↓/↑ для выбора значения яркости (☀️) или контрастности (🌑). Затем переместите кнопку управления -/+ для выполнения подстройки.



Примечание

Если в режиме [sRGB] (МЕНЮ ЦВЕТА) в меню [ЦВЕТ] выбран режим sRGB, то появится меню [ЯРКОСТЬ/КОНТРАСТ] для режима sRGB и будет невозможно настроить яркость или контрастность на экране. Для получения дополнительных сведений об использовании режима sRGB см. режим sRGB в меню [ЦВЕТ].

Настройка экранного меню

Значки главного меню и настраиваемые элементы		Значки подменю и настраиваемые элементы	
	Подстройка размера или центровки изображения*1		Положение по горизонтали
			Горизонтальный размер
			Положение по вертикали
			Вертикальный размер
			Авто-Размер-Центр
	Регулировка формы изображения		Поворот изображения
			Расширение или сужение краев изображения*1
			Смещение краев изображения влево или вправо*1
			Регулировка ширины изображения в верхней части экрана*1
			Смещение изображения влево или вправо в верхней части экрана*1
			СБРОС: Восстановление заводских настроек по умолчанию для всех параметров .
	Регулировка совмещения цветов*2		Смещение красных или синих оттенков по горизонтали
			Смещение красных или синих оттенков по вертикали
			Смещение красных или синих оттенков по вертикали в верхней части экрана
			Смещение красных или синих оттенков по вертикали в нижней части экрана
			СБРОС: Восстановление заводских настроек по умолчанию для всех параметров .
	Регулировка качества изображения		РАЗМАГНИЧИВАНИЕ: размагничивание монитора.
			ПОДАВЛЕНИЕ МУАРА*4: регулировка степени устранения муарового фона, пока он не будет сведен до минимума.*1
	Регулировка цвета изображения	См. "": Для регулировки цвета изображения"	
	Дополнительные настройки		Защита данных настройки (БЛОКИРОВКА УПРАВЛЕНИЯ)*5
			Выбор языка в экранном меню/Подтверждение информации на мониторе LANGUAGE/ИНФОРМАЦИЯ*3
			Изменение положения меню для подстройки по горизонтали
			Изменение положения меню для подстройки по вертикали
	Сброс настроек		Сброс всех данных настройки для текущего входного сигнала.*6 Выберите "OK"
			Сброс всех данных настройки для всех входных сигналов. Выберите "OK"

*1 Эта настройка эффективна для текущего входного сигнала.

*2 Эта настройка эффективна для всех входных сигналов.

*3 Меню Language

- ENGLISH: Английский
- FRANÇAIS: Французский
- DEUTSCH: Немецкий
- ESPAÑOL: Испанский
- ITALIANO: Итальянский
- NEDERLANDS: Голландский
- SVENSKA: Шведский
- РУССКИЙ
- 日本語: Японский

*4 Пример муарового фона



*5 Будут работать только выключатель (питание), , а также блокировка (БЛОКИРОВКА УПРАВЛЕНИЯ)

*6 Этим способом нельзя сбросить настройки следующих элементов меню: , , и .

RU

: Для регулировки цвета изображения

Настройки меню ЦВЕТ позволяют отрегулировать цветовую температуру изображения путем изменения уровня насыщенности поля белого цвета. В цветовой гамме доминирует красный цвет при небольшой температуре, и синий цвет - при высокой температуре. Данная настройка может пригодиться для приведения в соответствие цветов монитора с цветами распечатываемых изображений. Выберите один из следующих четырех режимов установки цветовой температуры:

4 режима; ЗАДАННАЯ, ИЗМЕНЯЕМАЯ, СЛОЖНОЕ и sRGB в меню (МЕНЮ ЦВЕТА) меню (ЦВЕТ).

■ ЗАДАННЫЙ (Установка по умолчанию)

Можно выбрать одну из стандартных цветовых температур: 5000K, 6500K или 9300K. Установка по умолчанию - 9300K.

■ ИЗМЕНЯЕМАЯ

Можно настроить цветовую температуру в диапазоне от 5000K до 11000K.

■ СЛОЖНОЕ

При выборе этого режима можно выполнить дополнительные, более точные настройки цвета. GAIN () настраивает светлые области экрана, в то время, как BIAS () - темные.

Выберите для		Выберите для	
R	R (красный) BIAS	R	R (красный) GAIN
G	G (зеленый) BIAS	G	G (зеленый) GAIN
B	B (синий) BIAS	B	B (синий) GAIN
	СБРОС*		

* Восстановление заводских настроек по умолчанию для всех параметров в режиме Сложная.

■ sRGB

Модель смешения цветов sRGB (красный-зеленый-синий) является промышленным стандартом для описания цвета изображения и приведения в соответствие отображаемых на мониторе и распечатываемых цветных изображений. Для того чтобы цвета sRGB отображались правильно ($\gamma = 2,2, 6500K$), необходимо выбрать режим sRGB и установить на подключенном компьютере профиль sRGB. При выборе режима sRGB невозможно выполнить настройки в меню ЯРКОСТЬ/КОНТРАСТ.

Примечание

Убедитесь, что значения яркости () и контрастности () настроены в соответствии с цифрами, которые должны быть установлены в режиме sRGB, отображенном в меню ЯРКОСТЬ/КОНТРАСТ. В противном случае выберите 1 в меню (СБРОС).

Устранение неисправностей

■ Нет изображения

Если индикатор ① (питание) не горит

- Проверьте, правильно ли подключен кабель питания.
- Проверьте, находится ли выключатель ① (питание) в положении “on” (вкл.).

Индикатор ① (питание) горит оранжевым

- Убедитесь, что кабель видеосигнала подключен правильно, и все разъемы надежно вставлены в свои гнезда.
- Убедитесь, что ни один из штырьковых контактов видеокабеля HD15 не является изогнутым и не утоплен внутрь вилки.
- Проверьте, находится ли выключатель компьютера в положении “on” (вкл.).
- Компьютер находится в режиме экономии энергии. Попробуйте нажать любую клавишу на клавиатуре компьютера или передвинуть мышь.
- Убедитесь, что графический адаптер правильно и надежно закреплен в раземе подключения к шине.

Если индикатор ① (питание) горит зеленым или мигает оранжевым

- Используйте функцию самодиагностики.

■ Скачки, дрожание, волнообразные колебания или помехи изображения

- Изолируйте и устраните любые потенциальные источники электрических или магнитных полей, например, другие мониторы, лазерные принтеры, электрические вентиляторы, флуоресцентные лампы или телевизоры.
- Отодвиньте монитор подальше от линий электропитания или установите возле него магнитный экран.
- Попробуйте подключить монитор к другой сетевой розетке, желательно от другого контура.
- Попробуйте повернуть монитор на 90° влево или вправо.
- Обратитесь к руководству по графическому адаптеру, чтобы проверить, правильные ли параметры установлены для монитора.
- Удостоверьтесь в том, что графический режим и частота входного сигнала соответствуют характеристикам монитора (см. раздел “Preset mode timing table” на стр. i). Даже в подходящем частотном диапазоне некоторые графические адаптеры подают слишком узкий для корректной синхронизации монитора синхронизирующий импульс.
- Подстройте частоту регенерации компьютера (частоту вертикальной развертки) для получения оптимального изображения.

■ Нечеткое изображение

- Подстройте яркость и контрастность.
- Выполните размагничивание монитора.*
- Откорректируйте степень устранения муарового фона, пока он не будет сведен до минимума, или установите для параметра ПОДАВЛЕНИЕ МУАРА значение ВЫКЛ.

■ “Тени” на изображении

- Не используйте удлинители видеокабелей и коммутаторы видеосигнала.
- Проверьте, надежно ли закреплены в своих гнездах все разъемы.

■ Неправильные центровка или размер изображения

- Выполните функцию Авто-Размер-Центр.
- Подстройте размер или отцентрируйте изображение. Следует иметь в виду, что в сочетании входных сигналов с определенными графическими платами края экрана используются не полностью.
- Сразу после нажатия кнопки питания, изображение некоторое время подстраивается по размеру и центру экрана.

■ Края изображения искривлены

- Подстройте геометрические параметры.

■ Волнистые или муаровые разводы на экране

- Откорректируйте степень устранения муарового фона, пока он не будет сведен до минимума.
- Смените рисунок рабочего стола.

■ Неравномерная окраска изображения

- Выполните размагничивание монитора.* Однородность цвета может нарушаться в тех случаях, когда вблизи монитора находятся источники магнитного поля, такие как громкоговорители, или при повороте монитора.

■ Белый цвет не выглядит белым

- Подстройте цветовую температуру.

■ Кнопки монитора не работают (на экране появляется Оп)

- Если функция блокировки органов управления включена - положение ВКЛ, переведите ее в положение ВЫКЛ.

■ Красные или синие оттенки по краям букв или линий

- Подстройте совмещение цветов.

■ Сразу после включения монитора раздается непродолжительное гудение

- Этот звук сопутствует процессу автоматического размагничивания. После включения питания в течение нескольких секунд происходит автоматическое размагничивание трубки монитора.

* Если потребуются повторить процесс размагничивания, это можно сделать как минимум через 20 минут, для того чтобы получить наилучший результат. Гудящий звук, который слышен, не является неисправностью.

Экранные сообщения

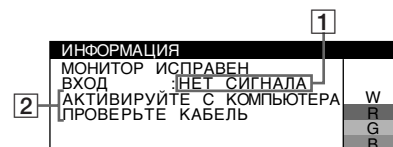

1 Если на экране появляется сообщение “НЕТ СИГНАЛА”:

Указывает на то, что входной сигнал не подается с гнезда.

2 Отображает действия по устранению.

- Если на экране появляется сообщение АКТИВИРУЙТЕ С КОМПЬЮТЕРА, попробуйте нажать любую клавишу на компьютере или переместить мышь и убедитесь, что плата графического адаптера компьютера надежно вставлена в гнездо шины.
- Если на экране появляется сообщение ПРОВЕРЬТЕ КАБЕЛЬ, проверьте, правильно ли монитор подключен к компьютеру.

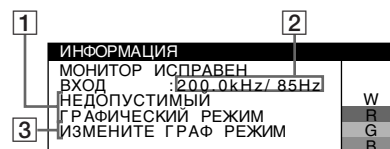

1 Если на экране появляется сообщение “НЕДОПУСТИМЫЙ ГРАФИЧЕСКИЙ РЕЖИМ”:

Указывает на то, что входной сигнал не соответствует характеристикам монитора.

2 Отображение частоты входного сигнала.

3 Отображает действие по устранению.

На экране появляется сообщение ИЗМЕНИТЕ ГРАФ РЕЖИМ. Если данная модель устанавливается вместо старого монитора, верните прежний монитор на место. Затем настройте графический адаптер, так чтобы частота горизонтальной развертки была в диапазоне 30 – 96 кГц, а частота вертикальной развертки - в диапазоне 48 – 170 Гц.

Отображение названия модели монитора, серийного номера и даты выпуска.

В момент получения монитором видеосигнала нажмите кнопку MENU и не отпускайте в течение не менее 5 секунд, чтобы вывести на экран информационное окно для данной модели монитора.

ИНФОРМАЦИЯ	
MODEL : CPD-E430	W
SER NO : 1234567	R
MANUFACTURED : 2001-30	G
	B

Демпферные нити

Эти линии не свидетельствуют о неисправности и являются обычным эффектом электронно-лучевых трубок Trinitron, которые устанавливаются в данных мониторах. Это тени демпферных нитей, которые гасят вибрацию апертурной решетки. Апертурная решетка - это очень важный элемент, который делает электронно-лучевые трубки Trinitron уникальными и обеспечивает более интенсивные светлые тона на экране, благодаря чему изображение становится ярче и отчетливее.

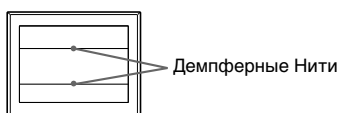

Функция самодиагностики

Данный монитор оснащен функцией самодиагностики. Если возникает какая-либо проблема с монитором или компьютером, экран очищается, а индикатор ① (питание) горит зеленым или мигает желтым цветом. Если индикатор ① (питание) горит оранжевым, то компьютер находится в режиме экономии энергии. Попробуйте нажать любую клавишу на клавиатуре или передвинуть мышь.

■ Если индикатор ① (питание) горит зеленым

- 1 Отсоедините кабель видеосигнала или выключите подсоединенный к монитору компьютер.
- 2 Выключите монитор, а затем снова включите.
- 3 Сдвиньте кнопку управления вверх и удерживайте в таком положении в течение нескольких секунд перед тем, как монитор перейдет в режим экономии энергии.

Если появятся все четыре цветные полосы (белого, красного, зеленого, синего), то монитор работает правильно. Вновь подсоедините кабели к видеовходам и проверьте состояние компьютера. Если цветные полосы не появляются, то монитор, возможно, неисправен. Проинформируйте местного официального дилера Sony о состоянии своего монитора.

■ Если индикатор ① (питание) мигает оранжевым

Выключите монитор, а затем снова включите.

Если индикатор ① (питание) горит зеленым, то монитор работает нормально. Если индикатор ① (питание) продолжает мигать, то, возможно, монитор неисправен. Сосчитайте количество секунд в интервалах между загоранием индикатора ① (питание) и проинформируйте местного официального дилера Sony о состоянии своего монитора. Не забудьте предоставить название модели и серийный номер своего монитора. Также необходимо указать марку и модель Вашего компьютера и графического адаптера.

Технические характеристики

Кинескоп	Шаг апертурной решетки 0,24 мм, Развертка 90 градусов, FD Trinitron, Размер экрана по диагонали 19 дюймов
Размер экранного изображения	Прибл. 365 × 274 мм (ш/в) Видимое изображение 18,0"
Разрешение (Г:по горизонтали, В:по вертикали)	Максимальное: Г: 1920 точек, В: 1440 линий Рекомендуется: Г: 1280 точек, В: 1024 линий
Уровни входных сигналов	Видеосигнал: Аналоговые RGB: 0,700 Vp-p (положит.), 75 Ω Сигнал синхронизации: Г/В отдельная или комбинированная синхронизация: TTL 2 кΩ, без соблюдения полярности Синхронизация по зеленому: 0,3 Vp-p (отрицательная)
Стандартная площадь изображения	Прибл. 352 × 264 мм
Частота развертки (Г:по горизонтали, В:по вертикали)	Г: 30 – 96 кГц, В: 48 – 170 Гц
Параметры сетевого питания	100 – 240 В, 50 – 60 Гц, 2,0 – 1,0 А
Потребляемая мощность (без подключенных устройств USB)	Прибл. 135 Вт
Рабочая температура	10°C – 40°C
Габариты	Прибл. 451 × 471 × 461 мм (ш/в/г)
Масса	Прибл. 25,5 кг
Plug and Play	DDC2B/DDC2Bi GTF
Входящие в комплект принадлежности	Кабель питания Настоящая инструкция по эксплуатации

Предустановленный и пользовательский режимы

При приеме входного сигнала монитор автоматически согласовывает его с одним из режимов, предварительно установленных на заводе и хранящихся в памяти монитора, для обеспечения высококачественного изображения (см. раздел "Preset mode timing table" на стр. i). Если входные сигналы не соответствуют ни одному из заводских режимов, монитор автоматически подбирает наиболее подходящий режим для входного сигнала, находящегося в диапазоне частот горизонтальной и вертикальной развертки (стр. 7), в соответствии с формулой GTF (Generalized Timing Formula). При регулировке изображения данные настройки заносятся в память как пользовательский режим и автоматически вызываются из нее каждый раз при получении данного входного сигнала.

Функция экономии энергии

Данный монитор соответствует нормам экономии электроэнергии, установленным VESA, TCO'99 и ENERGY STAR. Если на монитор не подается сигнал с компьютера, монитор будет автоматически снижать потребление энергии, как показано ниже.

Режим потребления энергии	Потребляемая мощность	Индикатор ① (питание)
Обычная работа	≤ 135 Вт	горит зеленым
Выход из активного состояния* ¹ (третий режим экономии)* ²	≤ 3 Вт	горит оранжевым

*¹ Когда компьютер переходит в режим экономии энергии, на экране появляется сообщение "НЕТ СИГНАЛА". Через несколько секунд монитор переходит в режим экономии энергии.

*² "3 режим экономии" определен агентством защиты окружающей среды (EPA).

Конструкция и характеристики могут изменяться без предварительного уведомления.

Меры предосторожности

Меры предосторожности при подключении к сети электропитания

- Используйте кабель питания, поставляемый с монитором. При использовании другого кабеля питания убедитесь в том, что он подходит для использования в местной сети.

Для покупателей в Великобритании

При использовании монитора в Великобритании пользуйтесь поставляемым с монитором кабелем питания с разъемом для Великобритании.

Примеры сетевых вилок

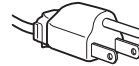

для 100 - 120 В переменного тока

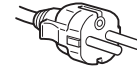

для 200 - 240 В переменного тока



только для 240 В переменного тока

- Отсоединяйте кабель питания от сети не раньше, чем через 30 секунд после выключения питания монитора, когда уменьшится заряд статического электричества на поверхности экрана.
- После включения питания в течение нескольких секунд происходит размагничивание трубки монитора. При этом вокруг экрана возникает сильное магнитное поле, способное повредить данные на магнитных лентах и дисках, находящихся рядом с монитором. Поэтому магнитофоны, кассеты и дискеты следует держать на некотором расстоянии от прибора.

Сетевая розетка должна находиться в легкодоступном месте вблизи прибора.

Установка

Не устанавливайте монитор в следующих местах:

- на мягких поверхностях (коврики, одеяла и т.д.) или вблизи других материалов (занавески, портьеры), которые могут преградить доступ воздуха к вентиляционным отверстиям
- вблизи таких источников тепла, как батареи или воздухопроводы, а также в местах, где возможно попадание прямого солнечного света
- где наблюдаются резкие колебания температуры
- где присутствует вибрация или резкие механические воздействия
- на неустойчивой поверхности
- рядом с источниками магнитных полей, такими как трансформаторы или высоковольтные кабели
- рядом или на металлической поверхности с наличием электрического заряда
- в закрытой полке

Техническое обслуживание

- Протирайте экран мягкой тканью. При использовании химических средств для чистки стекла не применяйте жидкости, содержащие антистатические или аналогичные добавки, так как они могут повредить покрытие экрана.
- Не следует прикасаться к дисплею, скрести или стучать по нему острыми предметами (шариковой ручкой, отверткой). Это может привести к появлению царапин на поверхности электронно-лучевой трубки.
- Протирайте корпус, дисплей и панель управления мягкой тканью, слегка смоченной в слабом растворе моющего средства. Не пользуйтесь грубыми щетками, абразивными пастами или такими растворителями, как спирт или бензин.

Транспортировка

При перевозке монитора или его доставке в ремонтную мастерскую пользуйтесь заводской картонной коробкой и упаковочными материалами.

Использование шарнирной опоры с изменяемым углом наклона

Монитор можно устанавливать в удобное положение, изменяя углы наклона, как показано на рисунке справа. Поворачивая прибор по вертикали или горизонтали, держите его за нижнюю часть обеими руками. Будьте осторожны, не прищемите пальцы с обратной стороны монитора, поворачивая его вверх по вертикали.

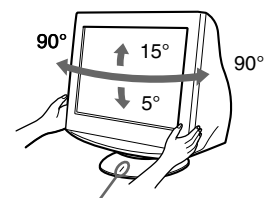

Центрирующая линия

Innehållsförteckning

Installation	3
Inställningar	4
Felsökning	6
Specifikationer	7
Försiktighetsåtgärder	8
Appendix	i
Preset mode timing table	i
TCO'99 Eco-document	Baksida

- Trinitron[®] är ett registrerat varumärke som tillhör Sony Corporation.
- Macintosh är ett varumärke som tillhör Apple Computer, Inc, registrerat i USA och andra länder.
- Windows[®] och MS-DOS är registrerade varumärken som tillhör Microsoft Corporation i USA och andra länder.
- IBM PC/AT och VGA är registrerade varumärken som tillhör IBM Corporation i U.S.A.
- VESA och DDC[™] är varumärken som tillhör Video Electronics Standard Association.
- ENERGY STAR är ett registrerat varumärke i USA.
- Alla andra produktnamn som nämns i denna handbok kan vara varumärken eller registrerade varumärken som tillhör respektive företag.
- Dessutom nämns inte "™" och "®" vid varje tillfälle i denna handbok.

Installation

1 Anslut bildskärmen till datorn

■ Ansluta till HD15-kontakten

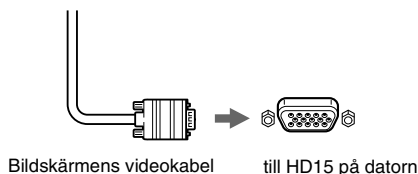

Ansluta till en Macintosh eller kompatibel dator

När du ansluter den här bildskärmen till en Power Mac G3/G4-dator använder du vid behov Macintosh-adaptorn (medföljer ej).

2 Slå på strömmen till bildskärmen och datorn

1 Anslut nätkabeln till bildskärmen och slå sedan på skärmen genom att trycka på ① (ström)-omkopplaren.

2 Slå på datorn.

Inga särskilda drivrutiner behövs

Den här bildskärmen uppfyller kraven enligt standarden "DDC" Plug & Play, vilket innebär att bildskärmsinformationen automatiskt kan identifieras. Därför behöver du inte installera någon speciell drivrutin på datorn.

När du startar datorn för första gången efter det att du har anslutit bildskärmen kan det hända att en installationsguide visas på skärmen. Följ anvisningarna på bildskärmen. Plug & Play är automatiskt valt så att du direkt kan börja använda den här bildskärmen.

Obs!

- Vidrör inte stiften i videokabelns kontakt.
- När du ansluter videokabeln bör du först kontrollera hur stiften sitter i HD 15-kontakten. Om du vänder kontakten fel och trycker in den för hårt kan stiften i videokabelns kontakt böjas.

Stiftplacering för videokabeln HD 15



Stift Nr.	Signal	Stift Nr.	Signal
1	Röd	9	DDC + 5V*
2	Grön (synk på grön)	10	Jord
3	Blå	11	ID (Jord)
4	ID (Jord)	12	Dubbelriktad data (SDA)*
5	CPU-avkänning	13	H. Synk
6	Röd jord	14	V. Synk
7	Grön jord	15	Datalocka (SCL)*
8	Blå jord		

* DDC (Display Data Channel) är en VESA-standard.

Inställningar

Använda menyn

1 Tryck på MENU-knappen för att visa huvudmenyn.

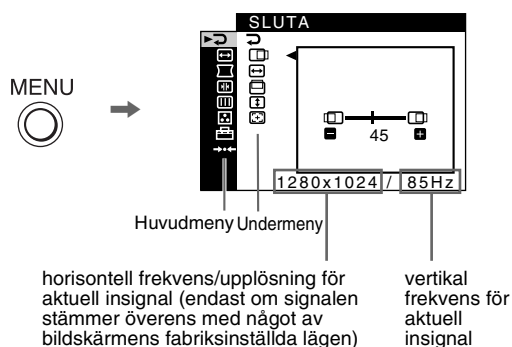

2 Rör på kontrollknappen ↓/↑ för att markera den huvudmeny du vill justera och tryck sedan på kontrollknappen.

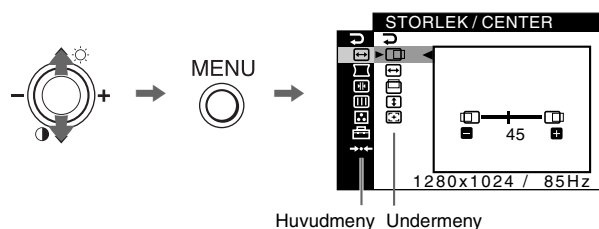

3 Rör kontrollknappen ↓/↑ för att markera den undermeny du vill justera. Rör sedan kontrollknappen -/+ för att göra justeringarna.

Stänga menyn

Tryck på MENU-knappen två gånger för att återgå till huvudmenyn. Det ursprungligt valda alternativet är ↻. Du avslutar menyn genom att markera ↻ och trycka på MENU-knappen. Om du inte trycker på några knappar inom 30 sekunder stängs menyn automatiskt.

Justera ljusstyrka och kontrast

Ljusstyrka och kontrast justerar du via en särskild meny, LJUS/KONTRAST. De inställningar du gör här påverkar alla insignaler.

1 Rör kontrollknappen ↑ (☀️)/↓ (🌑) för att öppna menyn LJUS/KONTRAST.

2 Välj ljusstyrka (☀️) eller kontrast (🌑) genom att röra kontrollknappen ↓/↑. Rör sedan kontrollknappen -/+ för att göra justeringarna.

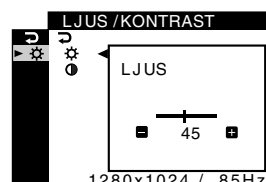

Obs!

Om du valde sRGB-läget under FÄRGLÄGE på menyn FÄRG visas menyn LJUS/KONTRAST för sRGB-läget. Du kan nu inte justera ljusstyrkan eller kontrasten på den här skärmen. Mer information om hur du använder sRGB-läget finns under sRGB-läget på menyn FÄRG.

Inställningar på skärmenyn

Ikoner på huvudmeny och justeringsalternativ		Ikoner på undermeny och justeringsalternativ	
	Justering av bildens storlek och centrering* ¹		Horisontell position
			Ställa in horisontell storlek
			Vertikal position
			Ställa in vertikal storlek
			Få storlek och centrerung automatiskt utförd
	Justering av bildens form		Rotera bilden
			Expandera eller dra samman bildens sidor* ¹
			Förskjuta bildens sidor åt vänster eller höger* ¹
			Justera bildens bredd upptill* ¹
			Förskjuta bildens övre del åt vänster eller höger* ¹
			ÅTERSTÄLL: Återställer alla inställningar till fabriksinställningarna.
	Justering av konvergensen* ²		Förskjuta röda eller blå skuggor horisontellt
			Förskjuta röda eller blå skuggor vertikalt
			Förskjuta röda eller blå skuggor vertikalt upptill på skärmen
			Förskjuta röda eller blå skuggor vertikalt nedtill på skärmen
			ÅTERSTÄLL: Återställer alla inställningar till fabriksinställningarna.
	Justering av bildkvaliteten		DEGAUSS: Avmagnetisera skärmen.
			ELIMINERA MOARE* ⁴ : Justera graden av moaréupphävning tills moaréffekten blivit så liten som möjligt.* ¹
	Justering av bildens färger	Se "": Justera bildens färg".	
	Övriga inställningar		Skydda inställningarna (KONTROLL LÅS)* ⁵
			Välja språk för skärmmeny/bekräfta skärmens information (LANGUAGE/INFORMATION)* ³
			Ändra menyns horisontella placering
			Ändra menyns vertikala placering
	Återställning av inställningarna		Återställa alla justeringar för den aktuella insignalen.* ⁶ Välj "OK".
			Återställa alla justeringar för alla insignaler. Välj "OK".

*¹ Den här inställningen gäller den aktuella insignalen.

*² Den här inställningen gäller alla insignaler.

*³ Språkmeny

- | | |
|------------------------|--------------------------|
| • ENGLISH: Engelska | • NEDERLANDS: Holländska |
| • FRANÇAIS: Franska | • SVENSKA |
| • DEUTSCH: Tyska | • РУССКИЙ: Ryska |
| • ESPAÑOL: Spanska | • 日本語: Japanska |
| • ITALIANO: Italienska | |

*⁴ Exempel på moaré



*⁵ Du kan bara använda (ström) omkopplaren, och (KONTROLL LÅS).

*⁶ Menyalternativen , , och återställs inte på det här sättet.

: Justera bildens färg

Med FÄRG-inställningarna kan du justera bildens färgtemperatur genom att ändra färgnivån på det vita färgfältet. Vid låg färgtemperatur verkar färgerna rödare och vid hög färgtemperatur framstår de som blåare. Den här inställningen kan du använda om du vill anpassa färgerna på bildskärmen till färgerna på utskriften.

Du kan välja ett av 4 inställningslägen för färgtemperaturen: FÄRGRESET, VARIABEL, EXPERT och sRGB under (FÄRGLÄGE) på meny (FÄRG).

■ FÄRGRESET (Standardinställning)

Du kan välja mellan tre förinställda färgtemperaturer, 5000 K, 6500 K och 9300 K. Standardinställning är 9300 K.

■ VARIABEL

Du kan justera färgtemperaturen från 5000K till 11000K.

■ EXPERT

Du kan göra ytterligare finjusteringar av färgerna genom att välja det här läget. Med GAIN () justerar du de ljusa partierna av skärmen, med BIAS () justerar du de mörka partierna.

Välj	för
R	R (röd) BIAS
G	G (grön) BIAS
B	B (blå) BIAS
	ÅTERSTÄLL

* Återställer alla inställningar i expertläget till motsvarande fabriksinställningar.

■ sRGB

Färginställningen sRGB är en industristandard för färgrymmsprotokoll som har utvecklats för att kalibrera bildskärmens färger mot färgerna på utskriften. För att sRGB-färgerna ska visas korrekt ($\gamma = 2.2$, 6500K) väljer du sRGB-läget och ställer in den anslutna datorn på sRGB-profilen. Om du väljer sRGB kan du inte göra några justeringar på meny LJUS/KONTRAST.

Obs!

Kontrollera att värdena för ljusstyrka () och kontrast () är inställda på de värden för sRGB-läget som visas på meny LJUS/KONTRAST. Om värdena inte stämmer väljer du 1 på meny (ÅTERSTÄLL).

SE

Felsökning

■ Ingen bild

Om ① (ström)-indikatorn inte lyser

- Kontrollera att nätkabeln är ordentligt ansluten.
- Kontrollera att ① (ström)-omkopplaren är i påslaget läge ("on").

① (ström) indikatorn lyser orange

- Kontrollera att videokabeln är ordentligt ansluten och att alla kontakter är ordentligt anslutna och sitter stadigt förankrade på sina platser.
- Kontrollera att stiften på HD15-kontakten inte är böjda eller har tryckts in i kontakten.
- Kontrollera att strömmen till datorn är påslagen ("on").
- Datorn är i energisparläge. Prova att trycka på någon tangent på tangentbordet eller att röra på musen.
- Kontrollera att grafikkortet i datorn sitter som det ska i sin kortplats.

Om indikatorn ① (ström) lyser grön eller blinkar orange

- Använda självdiagnosfunktionen.

■ Bilden fladdrar, hoppar, oscillerar eller är förvrängd

- Isolera och avlägsna möjliga källor till elektromagnetiska fält, t.ex. andra bildskärmar, laserskrivare, elektriska fläktar eller TV-apparater.
- Flytta bildskärmen bort från strömkablar eller placera en magnetisk avskärmning nära den.
- Försök ansluta bildskärmen till ett annat vägguttag, helst ett som ligger på en annan grupsäkring.
- Prova att vrida bildskärmen 90° åt vänster eller höger.
- Information om rätt inställning för bildskärmen finns i bruksanvisningen till grafikkortet.
- Kontrollera att bildskärmen kan hantera grafikläget och insignalens frekvens (se "Grafiklägen och frekvenser (Preset mode timing table)" på sidan i). Även om frekvensen ligger inom korrekt intervall, kan vissa grafikkort ha en synkuls som är för kort för att bildskärmen ska synka korrekt.
- Justera datorns uppdateringsfrekvens (vertikal frekvens) för att få bästa möjliga bild.

■ Bilden är otydlig

- Justera ljusstyrkan och kontrasten.
- Avmagnetisera bildskärmen.*
- Ställ in moareupphävningen så att den blir så liten som möjligt eller ställ ELIMINERA MOARE på AV.

■ Bilden har skuggor

- Undvik att använda förlängningskablar och/eller omkopplingsdon till videokabeln.
- Kontrollera att alla kontakter är ordentligt anslutna och sitter stadigt.

■ Bilden har fel storlek eller är inte centrerad

- Aktivera funktionen för automatisk storlek och centrerung.
- Justera storleken eller centrerungen. Vissa insignaler och/eller grafikkort använder inte bildskärmens yta fullt ut.
- Direkt efter det att du har slagit på strömbrytaren kan det hända att det tar ett tag innan storleken/centrerungen har rättat till sig.

■ Bildens kanter är inte raka

- Justera geometrin.

■ Vågformiga eller elliptiska mönster (moaré) syns

- Ställ in moareupphävningen så att moareeffekten blir så liten som möjligt.
- Ändra mönster på skrivbordet.

■ Färgen är ojämn

- Avmagnetisera bildskärmen.* Om du placerar utrustning som skapar magnetfält, t.ex. högtalare i närheten av bildskärmen eller om du ändrar riktning på bildskärmen (vrider på den), kan det hända att färgerna blir ojämnta.

■ Vitt ser inte ut som vitt

- Justera färgtemperaturen.

■ Knapparna på bildskärmen fungerar inte (○ visas på skärmen)

- Om kontrollåset står i läge PÅ ställer du det i läge AV.

■ Bokstäver och linjer är omgivna av röda och blå skuggor

- Justera konvergensen.

■ Ett brum hörs just efter det att du slagit på strömmen

- Det är ljudet från den automatiska avmagnetiseringen. När du slår på strömmen avmagnetiseras bildskärmen automatiskt under några sekunder. (Funktionen kallas på engelska "degauss".)

- * Om du behöver avmagnetisera skärmen ytterligare en gång bör du, för att få bästa resultat, vänta minst 20 minuter. Ett surrande ljud kan höras, men det är normalt och innebär inte att något är fel.

Skärmmeddelanden

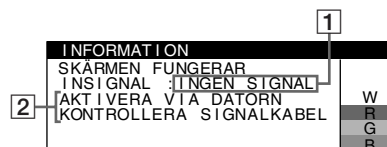

1 Om "INGEN SIGNAL" visas:

Visar att det inte kommer in någon signal från anslutningen.

2 Visar åtgärderna.

- Om AKTIVERA VIA DATORN visas på skärmen kan du prova att trycka på någon av tangenterna på tangentbordet eller röra på musen, och sedan kontrollera att datorns grafikkort sitter ordentligt i rätt kortplats.
- Om KONTROLLERA SIGNALKABEL visas på skärmen kontrollerar du att bildskärmen är korrekt ansluten till datorn.

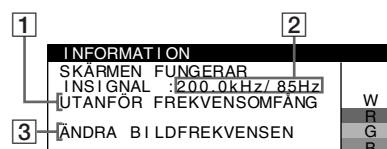

1 Om "UTANFÖR FREKVENSOmfÅNG" visas:

Detta meddelande visar att insignalen inte kan hanteras av bildskärmen.

2 Visar insignalens frekvens.

3 Visar vilken åtgärd som behövs.

ÄNDRA BILDFREKVENSEN visas på skärmen. Om du har bytt ut en gammal bildskärm mot den här skärmen, ansluter du den gamla skärmen igen och ställer sedan in grafikkortet så att den horisontella frekvensen ligger mellan 30 och 96 kHz och den vertikala mellan 48 och 170 Hz.

Visa bildskärmens namn, serienummer och tillverkningsdatum.

Medan bildskärmen tar emot en videosignal trycker du på MENU-knappen och håller den intryckt i mer än 5 sekunder. Då visas bildskärmens informationsruta.

INFORMATION	
MODEL : CPD-E430	W
SER NO : 1234567	R
MANUFACTURED : 2001-30	G
	B

Om tunna linjer syns på skärmen (dämpartrådar)

Linjerna du ser på skärmen är en del av konstruktionen i Trinitrons bildrör; som används i den här bildskärmen, och innebär inte att något är fel. Det du ser är skuggorna av dämpartrådarna som håller skuggmasken på plats. De syns mest när bakgrunden är ljus (normalt vit). Skuggmasken är det viktiga element som gör Trinitron-bildrör unika genom att släppa igenom mer ljus till bildskärmen, vilket i sin tur ger klarare och detaljrikare bilder.

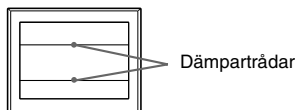

Sjävdiagnosfunktion

Den här bildskärmen är utrustad med en självdiagnosfunktion. Om det är något fel på bildskärmen eller datorn, släcks skärmen och indikatorn ① (ström) lyser antingen grönt eller blinkar orange. Om ① (ström)-indikatorn lyser orange betyder det att datorn är i energisparläge. Prova att trycka på någon av tangenterna på tangentbordet eller att röra på musen.

■ Om ① (ström)-indikatorn lyser grönt

- 1 Koppla ur videokabeln eller slå av strömmen till den anslutna datorn.
- 2 Slå av (OFF) bildskärmen och slå sedan på (ON) den igen.
- 3 För kontrollknappen uppåt och håll den där några sekunder innan bildskärmen går in i energisparläget.

Om alla fyra färgstaplarna (vit, röd, grön, blå) visas, betyder det att bildskärmen fungerar som den ska. Återanslut videokablarna och kontrollera datorn.

Om färgstaplarna inte visas är det risk för att något är fel med bildskärmen. Kontakta din Sony-återförsäljare och berätta vad som hänt med bildskärmen.

■ Om ① (ström)-indikatorn blinkar orange

Slå av (OFF) bildskärmen och slå sedan på (ON) den igen.

Om ① (ström)-indikatorn lyser grönt fungerar bildskärmen som den ska.

Om ① (ström)-indikatorn fortfarande blinkar kan det vara något fel på bildskärmen. Räkna antalet sekunder mellan de orange blinkningarna hos ① (ström)-indikatorn och informera din Sony-återförsäljare om förhållandet. Tänk på att skriva ned modellnamnet och bildskärmens serienummer och ha dessa uppgifter till hands. Ytterligare uppgifter som kan behövas är märke och modell på dator och grafikkort.

Specifikationer

CRT

0,24 mm skuggmask, 90 graders avböjning, FD Trinitron
19 tum uppmätt diagonalt

Verklig bildstorlek Ca. 365 × 274 mm (b/h)
18,0 tum visningsyta

Upplösning (H:Horisontellt, V:Vertikalt)

Max.: H: 1920 punkter, V: 1440 linjer
Rekommenderad: H: 1280 punkter, V: 1024 linjer

Insignalnivåer

Videosignal: Analog RGB: 0,700 Vp-p (positiv), 75 Ω
SYNC-signal: Separata horisontella och vertikala synksignaler eller sammansatt synksignal:
TTL 2 kΩ, fri polaritet
Synkning på grön: 0,3 Vp-p (negativ)

Standardbildstorlek Ca. 352 × 264 mm

Avböjningsfrekvens (H:Horisontellt, V:Vertikalt)
H: 30 till 96 kHz, V: 48 till 170 Hz

Strömspanning/styrka

100 till 240 V, 50 – 60 Hz, 2,0 – 1,0 A

Strömförbrukning (när inga USB-enheter är anslutna)

Ca. 135 W

Driftstemperatur 10° C till 40° C

Mått Ca. 451 × 471 × 461 mm (b/h/d)

Vikt Ca. 25,5 kg

Plug and Play DDC2B/DDC2Bi

GTF

Medföljande tillbehör

Nätkabel

Denna bruksanvisning

SE

(forts.)

Förinställda och användardefinierade lägen

När bildskärmen registrerar en insignal, sker en automatisk anpassning av signalen till något av de förinställda lägen som finns lagrade i bildskärmens minne. Detta gör att skärmen kan visa en bild av hög kvalitet under många olika förhållanden (se "Grafiklägen och frekvenser (Preset mode timing table)" på sidan i). Om insignalen inte överensstämmer med något av de fabriksinställda lägena väljs automatiskt det läge som bäst stämmer överens med den aktuella insignalen inom gränserna för de vertikala och horisontella frekvenser som bildskärmen kan hantera (sidan 7) i överensstämmelse med GTF (Generalized Timing Formula). När bilden är inställd lagras inställningarna som ett användarläge och kan automatiskt återställas när samma insignal på nytt tas emot.

Energisparfunktion

Den här bildskärmen uppfyller kraven för energibesparing enligt de normer som ställts upp av VESA, TCO'99 och ENERGY STAR. Om ingen signal matas in till bildskärmen från datorn minskas bildskärmens energiförbrukning automatiskt på följande vis.

Energiläge	Strömförbrukning	ⓘ (ström) indikator
normal användning	≤ 135 W	grön
ej aktiv* ¹ (energiparläge, "deep sleep")* ²	≤ 3 W	orange

*¹ När datorn växlar över till energiparläge visas INGEN SIGNAL på bildskärmen. Efter ytterligare några sekunder växlar skärmen över till energiparläge.

*² Energiparläget "Deep sleep" är definierat av Environmental Protection Agency.

Utformning och specifikationer kan ändras utan föregående meddelande.

Försiktighetsåtgärder

Varning rörande strömanslutningar

- Använd den medföljande nätkabeln. Om du använder en annan nätkabel måste du kontrollera att den är godkänd för det lokala elnätet.

För kunder i Storbritannien

Om du använder bildskärmen i Storbritannien använder du den kabel som är avsedd för användning i Storbritannien.

Exempel på kontaktyper

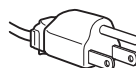

för 100 till 120 V AC

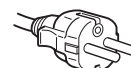

för 200 till 240 V AC



endast för 240 V AC

- Innan du drar ur nätkabeln bör du vänta minst 30 sekunder efter det att du har stängt av bildskärmen. Då ger du den statiska elektriciteten på bildskärmens yta tillfälle att laddas ur.
- Det första som händer när du slår på bildskärmen är att den avmagnetiseras. Det tar några få sekunder. Det här är en process som skapar starka magnetfält runt skärmen, fält som kan påverka den information som finns lagrad på magnetband och disketter i närheten av bildskärmen. Se därför till att du inte förvarar medier med magnetisk lagrad information i närheten av bildskärmen.

Utrustningen bör anslutas till ett lättåtkomligt vägguttag.

Installation

Placera inte bildskärmen på följande platser:

- på ytor (t.ex. mattor och filter) eller nära material (t.ex. gardiner och draperier) som kan täppa för ventilationshålen
- nära värmekällor, som element och varmluftkanaler, eller på platser som är utsatt för direkt solljus
- på platser där temperaturen kan variera kraftigt
- på platser där den kan utsättas för vibrationer eller stötar
- på ytor som inte är stabila
- nära utrustning som genererar magnetfält, t ex transformatorer och högspänningsledningar
- i närheten av eller på elektriskt laddade metallytor
- i tillslutna utrymmen

Underhåll

- Rengör bildskärmen med en mjuk duk. Om du använder en rengöringsvätska för glas, måste du kontrollera att den inte innehåller antistatmedel eller andra tillsatser som kan repa bildskärmens ytbehandling.
- Vidrör eller knacka aldrig på skärmen med vassa föremål och använd aldrig heller någon form av slipmedel för rengöring. De repor du riskerar på bildröret går inte att få bort.
- Rengör höljet, panelen och kontrollerna med en mjuk duk fuktad med ett mildt rengöringsmedel. Använd inte någon typ av slipduk eller skurpulver och inte heller lösningsmedel, som alkohol eller bensen.

Transport

Transportera alltid bildskärmen i originalkartongen och använd de insatser som den levererades förpackad med.

Använda det svängbara stödet

Bildskärmen kan justeras inom de vinklar som anges till höger. Håll i bildskärmens undersida med båda händerna då du vrider den horisontellt eller vertikalt. Var försiktig så att du inte klämmer fingrarna på bildskärmens baksida när du vinklar upp skärmen.

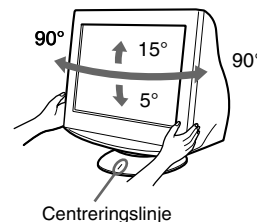

Centreringslinje

Inhoudsopgave

Opstelling	3
Regelingen	4
Verhelpen van storingen	6
Technische gegevens	7
Voorzorgsmaatregelen	8
Appendix	i
Preset mode timing table	i
TCO'99 Eco-document	Achterflap

- Trinitron[®] is een geregistreerd handelsmerk van Sony Corporation.
- Macintosh is een handelsmerk in licentie gegeven aan Apple Computer, Inc., geregistreerd in de U.S.A. en andere landen.
- Windows[®] en MS-DOS zijn geregisteerde handelsmerken van Microsoft Corporation in de Verenigde Staten en andere landen.
- IBM PC/AT en VGA zijn geregisteerde handelsmerken van IBM Corporation of the U.S.A.
- VESA en DDC[™] zijn handelsmerken van de Video Electronics Standard Association.
- ENERGY STAR is een in de V.S. geregistreerd merk.
- Alle andere vermelde productnamen kunnen handelsmerken of geregisteerde handelsmerken zijn van hun respectieve bedrijven.
- Bovendien zijn "™" en "®" niet telkens vermeld in deze handleiding.

Opstelling

1 De monitor aansluiten op uw computer

■ Aansluiten op de HD15 ingang

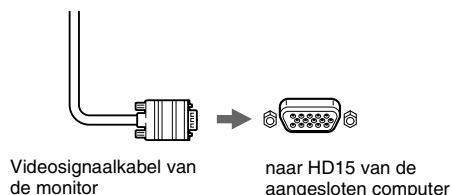

Aansluiting op een Macintosh of compatibele computer

Gebruik eventueel een Macintosh adapter (niet meegeleverd) om deze monitor aan te sluiten op een Power Mac G3/G4 computer.

2 De monitor en de computer aanzetten

1 Sluit het netsnoer aan op de monitor en druk op de ① (aan/uit) schakelaar om de monitor aan te schakelen.

2 Zet de computer aan.

Er zijn geen specifieke drivers nodig

Deze monitor beantwoordt aan de "DDC" Plug & Play norm en detecteert automatisch alle monitorinformatie. Op de computer hoeft geen specifieke driver te worden geïnstalleerd.

Wanneer u de PC voor het eerst aanzet nadat de monitor werd aangesloten, kan de installatie-wizard op het scherm verschijnen. Volg dan de instructies op het scherm. De Plug & Play monitor wordt automatisch gekozen zodat u deze monitor kunt gebruiken.

Opmerkingen

- Raak de pinnen van de videokabelstekker niet aan.
- Controleer de uitlijning van de HD15 connector om te voorkomen dat de pinnen van de videokabelstekker verbogen worden.

De pentoewijzing van de HD 15 videosignaal kabel



Pin Nr.	Signaal	Pin Nr.	Signaal
1	Rood	9	DDC + 5V*
2	Groen (Sync op Groen)	10	Massa
3	Blauw	11	ID (Massa)
4	ID (Massa)	12	Bi-directionele data (SDA)*
5	CPU richting	13	H. Sync
6	Rood Massa	14	V. Sync
7	Groen Massa	15	Dataklok (SCL)*
8	Blauw Massa		

* DDC (Display Data Channel) is een VESA standaard.

Regelingen

Het menu gebruiken

1 Druk op de MENU toets om het hoofdmenu te tonen.

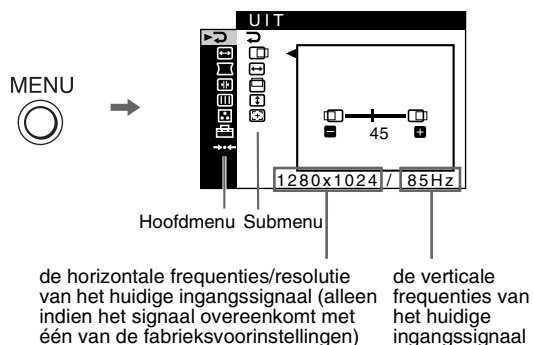

2 Beweeg de joystick ↓/↑ om het hoofdmenu te laten oplichten dat u wilt instellen en druk op de joystick.

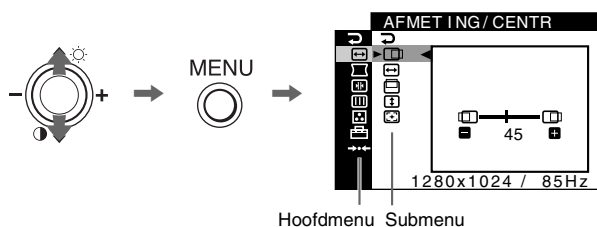

3 Beweeg de regelknop ↓/↑ om het submenu te laten oplichten dat u wilt instellen. Beweeg vervolgens de regelknop -/+ om in te stellen.

Het menu sluiten

Druk tweemaal op de MENU knop om terug te keren naar het hoofdmenu. ↻ is standaard gekozen. Door ↻ te kiezen en de MENU knop in te drukken, wordt het menu verlaten. Indien er geen knop wordt ingedrukt, sluit het menu automatisch na ongeveer 30 seconden.

Contrast en helderheid regelen

Contrast en helderheid worden geregeld via een apart HELDER/CONTRAST menu. Deze instellingen gelden voor alle ingangssignalen.

1 Beweeg de regelknop ↑ (☀️)/↓ (🌑) om het HELDER/CONTRAST menu te laten verschijnen.

2 Beweeg de regelknop ↓/↑ om helderheid (☀️) of contrast (🌑) te kiezen. Beweeg vervolgens de regelknop -/+ om in te stellen.

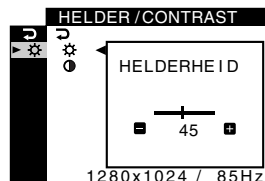

Opmerking

Indien u de sRGB mode in het (KLEUR MODUS) of het (KLEUREN) menu hebt gekozen, verschijnt het (HELDER/CONTRAST) menu voor de sRGB mode en kunt u helderheid noch contrast via dit scherm regelen. Voor meer informatie over het gebruik van de sRGB mode, zie "sRGB mode" in het (KLEUREN) menu.

On-screen Menu-instellingen

Hoofdmenu-pictogrammen en regelpunten		Submenu-pictogrammen en regelpunten	
	Beeldformaat en -centrering regelen*1		Horizontale positie
			Horizontale grootte
			Verticale positie
			Verticale grootte
			Automatische beeldformattering en -centrering
	De beeldvorm regelen		Beeld roteren
			De zijanten van het beeld doen uitzetten of inkrimpen*1
			De zijden van het beeld naar links of rechts verschuiven*1
			De breedte van het beeld aan de bovenkant van het scherm aanpassen*1
			Het beeld naar links of rechts verschuiven aan de bovenkant van het scherm*1
			RESET: Stelt alle instellingen terug.
			RESET: Stelt alle instellingen terug.
	Convergentie regelen*2		Rode of blauwe schaduwen horizontaal verschuiven
			Rode of blauwe schaduwen verticaal verschuiven
			Rode of blauwe schaduwen bovenaan het scherm verticaal verschuiven
			Rode of blauwe schaduwen onderaan het scherm verticaal verschuiven
			RESET: Stelt alle instellingen terug.
	De beeldkwaliteit regelen		DEMAGN: monitor demagnetiseren.
			ONDERDRUK MOIRE*4; het moiré-onderdrukkingseffect zo regelen dat moiré tot een minimum beperkt blijft.*1
	De beeldkleur regelen	Zie " : Beeldkleur regelen".	
	Extra instellingen		Instellingen beveiligen (TOETSEN SLOT)*5
			Schermmenu taal kiezen/Monitorinformatie bevestigen LANGUAGE/INFORMATIE*3
			De menuposities wijzigen voor horizontale regeling
			De menuposities wijzigen voor verticale regeling
	Regelingen terugstellen		Alle instelgegevens voor het huidige ingangssignaal terugstellen.*6 Kies "OK".
			Alle instelgegevens voor alle ingangssignalen terugstellen. Kies "OK".

*1 Deze instelling geldt voor het huidige ingangssignaal.

*2 Deze instelling geldt voor alle ingangssignalen.

*3 Taalmenu

- ENGLISH: Engels
- FRANÇAIS: Frans
- DEUTSCH: Duits
- ESPAÑOL: Spaans
- ITALIANO: Italiaans
- NEDERLANDS
- SVENSKA: Zweeds
- РУССКИЙ: Russisch
- 日本語: Japans

*4 Voorbeeld van Moiré



*5 Alleen de (aan/uit) schakelaar, en het (TOETSEN SLOT) menu werken.

*6 De menu items , , en worden op deze manier niet teruggesteld.

: Beeldkleur regelen

Met de KLEUREN instellingen kunt u de beeldkleurtemperatuur regelen door het kleurniveau van het witte kleurveld te veranderen. De kleuren hebben een rode tint bij lage temperatuur en een blauwe tint bij hoge temperatuur. Deze regeling is handig om de monitorkleuren af te stemmen op drukk kleuren.

Deze regeling is handig om de monitorkleuren af te stemmen op drukk kleuren.

4 modes; PRESET, VARIABEL, GEAVANC en sRGB onder (KLEUR MODUS) in het (KLEUREN) menu.

■ PRESET (Standaard instelling)

U kunt kiezen uit vooringestelde kleurtemperaturen van 5000K, 6500K of 9300K. De standaard instelling is 9300K.

■ VARIABEL

U kunt de kleurtemperatuur regelen van 5000K tot 1100K.

■ GEAVANC

In deze mode kunt u de kleuren nauwkeurig regelen. GAIN () regelt de heldere zones op het scherm en BIAS () regelt de donkere zones op het scherm.

Kies	voor
R	R (rood) BIAS
G	G (groen) BIAS
B	B (blauw) BIAS
	RESET*

Kies	voor
R	R (rood) GAIN
G	G (groen) GAIN
B	B (blauw) GAIN

* Stelt alle instellingen in de GEAVANC mode terug.

■ sRGB

De kleurinstelling sRGB is een gestandaardiseerd kleurprotocol om de beeld- en drukk kleuren van computerapparatuur te harmoniseren. Om de sRGB kleuren correct te tonen ($\gamma = 2,2$, 6500K), kiest u de sRGB mode en stelt u de aangesloten computer in op sRGB. In de sRGB stand werken de instellingen van het HELDER/CONTRAST menu niet.

Opmerking

Controleer of helderheid () en contrast () zijn ingesteld op de waarden voor de sRGB mode zoals die in het HELDER/CONTRAST menu verschijnen. Kies anders 1 in het (RESET) menu.

Verhelpen van storingen

■ Geen beeld

Indien de ① (aan/uit) indicator niet verlicht is

- Controleer of het netsnoer goed is aangesloten.
- Controleer of de ① (aan/uit) schakelaar "aan" staat.

De ① (aan/uit) indicator is oranje

- Controleer of de videospinaalkabel goed is aangesloten en alle stekkers goed vastzitten.
- Controleer of de pinnen van de HD15 video-ingangsconnector niet verbogen of naar binnen gedrukt zijn.
- Controleer of de stroom van de computer "aan" is.
- De computer staat in de stroomspaarstand. Druk op een willekeurige toets op het toetsenbord of verplaats de muis.
- Controleer of de grafische kaart volledig in de correcte busaansluiting zit.

Indien de ① (aan/uit) indicator groen is of oranje knippert

- Gebruik de zelfdiagnosefunctie.

■ Het beeld flinkt, springt, oscilleert of is vervormd

- Isoleer en elimineer potentiële bronnen van elektrische of magnetische velden zoals monitors, laser printers, elektrische ventilatoren, fluorescentieverlichting of televisietoestellen.
- Plaats de monitor uit de buurt van stroomkabels of plaats een magnetische afscherming bij de monitor.
- Probeer de monitor aan te sluiten op een ander stopcontact, bij voorkeur op een ander circuit.
- Probeer de monitor 90° naar links of naar rechts te draaien.
- Controleer de handleiding van uw grafische kaart voor de juiste instelling van de monitor.
- Controleer of de grafische mode en de frequentie van hetingangssignaal worden ondersteund door de monitor (zie "Preset mode timing table" op pagina i). Sommige grafische kaarten hebben een synchronisatiepuls die te smal is om de monitor correct te laten synchroniseren, ook al ligt de frequentie binnen het juiste bereik.
- Pas de verversingsfrequentie van de computer aan (verticale frequentie) om een optimaal beeld te verkrijgen.

■ Het beeld is wazig

- Regel helderheid en contrast.
- Demagnetiseer de monitor.*
- Regel moiré-onderdrukking tot moiré minimaal is of zet ONDERDRUK MOIRE op UIT.

■ Echobeeld (ghosting)

- Gebruik geen videoverlengkabels en/of videoschakeldozen.
- Controleer of alle aansluitingen goed vastzitten.

■ Het beeld is niet gecentreerd of heeft niet de juiste afmetingen

- Verricht de Auto Afmeting Centreer-functie.
- Regel formaat en centrering. Merk op dat het scherm met sommige ingangssignalen en/of grafische kaarten niet volledig is gevuld.
- Na het aanzetten van de aan/uit-schakelaar kan een correcte formattering/centrering enige tijd in beslag nemen.

■ De hoeken van het beeld zijn krom

- Regel de geometrie.

■ Golvend of elliptisch patroon (moiré)

- Regel het moiré-onderdrukkingseffect zo dat moiré tot een minimum beperkt blijft.
- Verander uw desktoppatroon.

■ De kleur is niet gelijkmatig

- Demagnetiseer de monitor*. Indien u apparatuur die een magnetisch veld genereert, bijvoorbeeld een luidspreker, in de buurt van de monitor opstelt, of wanneer u de richting van de monitor verandert, is het mogelijk dat de kleuren niet meer gelijkmatig zijn.

■ Onzuivere witweergave

- Regel de kleurtemperatuur.

■ De knoppen op de monitor werken niet (O_{FF} verschijnt op het scherm)

- Indien de vergrendeling van de bedieningen op AAN staat, moet u deze op UIT zetten.

■ Letters en regels hebben rode of blauwe schaduwen aan de hoeken

- Convergentie regelen.

■ U hoort een brommend geluid direct na het inschakelen van de monitor

- Dit is het geluid van de zelf-demagnetiserende cyclus. Bij het aanschakelen wordt de monitor automatisch gedurende enkele seconden gedemagnetiseerd.

- * Indien er een tweede demagnetiseringscyclus nodig is, dient u voor het beste resultaat 20 minuten te wachten. U hoort eventueel een bromgeluid maar dat is normaal.

Schermb berichten

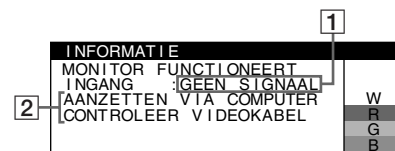

1 Indien "GEEN SIGNAAL" verschijnt:

Dit geeft aan dat er geen signaal via de aansluiting wordt ingevoerd.

2 Toont de oplossingen.

- Als AANZETTEN VIA COMPUTER verschijnt op het scherm, probeer dan een toets op het toetsenbord van de computer in te drukken of de muis te bewegen en controleer of de grafische kaart van de computer in de juiste aansluiting zit.
- Als CONTROLEER VIDEOKABEL op het scherm verschijnt, controleer dan of de monitor correct is aangesloten op de computer.

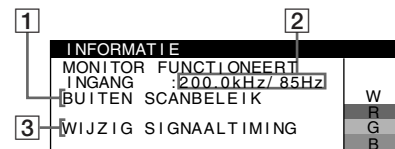

1 Indien "BUITEN SCANBEREIK" verschijnt:

Dit geeft aan dat het ingangssignaal niet door de monitor kan worden verwerkt.

2 Toont de ingangssignaalfrequentie.

3 Toont de oplossing.

WIJZIG SIGNAALTIMING verschijnt op het scherm. Wanneer u een bestaande monitor vervangt, moet u de oude monitor opnieuw aansluiten. Stel vervolgens de grafische kaart van de computer zo in dat de horizontale frequentie 30 – 96 kHz en de verticale frequentie 48 – 170 Hz bedraagt.

Weergave van de naam van de monitor, het serienummer en de productiedatum.

Als de monitor een videosignaal ontvangt, moet u de MENU toets meer dan 5 seconden ingedrukt houden om de informatiebox van deze monitor te laten verschijnen.

INFORMATIE	
MODEL : CPD-E430	W
SER NO : 1234567	R
MANUFACTURED : 2001-30	G
	B

Indien er dunne lijnen op uw scherm verschijnen (demperdraden)

Deze lijnen duiden niet op een defect en zijn normaal voor een Trinitron-beeldbuis. Dit zijn de schaduwen van de demperdraden die gebruikt worden om het apertuurrooster te stabiliseren. Het apertuurrooster is het fundamentele element dat een Trinitron beeldbuis onderscheidt van alle andere, doordat er meer licht bij het scherm kan komen, hetgeen resulteert in een contrastrijker, meer gedetailleerd beeld.

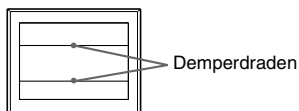

Zelfdiagnosefunctie

Deze monitor heeft een zelfdiagnosefunctie. Indien er een probleem met de monitor of computer is, zal het scherm leeg worden en zal de ① (aan/uit) indicator groen oplichten of oranje knipperen. Indien de ① (aan/uit) indicator oranje oplicht, bevindt de computer zich in de energiebesparende stand. Druk op een willekeurige toets op het toetsenbord of verplaats de muis.

■ Indien de ① (aan/uit) indicator groen is

- 1 Koppel de videokabel los of zet de aangesloten computer af.
- 2 Zet de monitor UIT en weer AAN.
- 3 Beweeg de joystick gedurende enkele seconden naar boven voor hij overschakelt naar de stroomspaarstand.

Als alle vier de kleurbalken verschijnen (wit, rood, groen, blauw), betekent dit dat de monitor goed werkt. Sluit de videokabels weer aan en controleer de instelling van uw computer. Indien de kleurbalken niet verschijnen, gaat het mogelijk om een defect van de monitor. Informeer uw erkende Sony dealer over het probleem.

■ Indien de ① (aan/uit) indicator oranje knippert

Zet de monitor UIT en weer AAN.

Indien de ① (aan/uit) indicator groen oplicht, betekent dit dat de monitor goed werkt. Indien de ① (aan/uit) indicator nog steeds knippert, gaat het mogelijk om een defect aan de monitor. Tel het aantal seconden tussen het oranje aanflitsen van de ① (aan/uit) indicator en neem contact op met uw erkende Sony dealer over het probleem. Vergeet niet de modelnaam en het serienummer van de monitor op te schrijven. Noteer ook het merk en model van uw computer en grafische kaart.

Technische gegevens

CRT

0,24 mm apertuurrooster pitch, afbuiging van 90 graden, FD Trinitron
19 inch diagonaal gemeten

Zichtbare grootte Ong. 365 × 274 mm (b/h)
18,0" zichtbaar beeld

Resolutie (H:Horizontaal, V:Verticaal)
Maximum H: 1920 punten, V: 1440 lijnen
Aanbevolen H: 1280 punten, V: 1024 lijnen

Ingangssignaalniveaus

Videosignaal: AnalooG RGB: 0,700 Vp-p (positief), 75 Ω
SYNC signaal: Apart H/V of composietsync:
TTL 2 kΩ, polariteitsvrij
Sync op groen: 0,3 Vp-p (negatief)

Standaard beeldformaat

Ong. 352 × 264 mm

Afbuigingsfrequentie (H:Horizontaal, V:Verticaal)
H: 30 tot 96 kHz, V: 48 tot 170 Hz

Ingangsspanning/stroomsterkte

100 tot 240 V, 50 – 60 Hz, 2,0 – 1,0 A

Stroomverbruik (zonder USB apparatuur aangesloten)

Ong. 135 W

Bedrijfstemperatuur 10°C tot 40°C

Afmetingen Ong. 451 × 471 × 461 mm (b/h/d)

Gewicht Ong. 25,5 kg

Plug and Play DDC2B/DDC2Bi

GTF

Meegeleverde toebehoren

Netsnoer

Deze gebruiksaanwijzing

Fabrieks- en gebruikersinstellingen

Wanneer de monitor eeningangssignaal ontvangt, stemt deze dit signaal automatisch af op één van de fabrieksinstellingen die in het geheugen van de monitor zijn opgeslagen, om een beeld van hoge kwaliteit te verkrijgen (zie "Preset mode timing table" op pagina i). Indien deingangssignalen niet overeenstemmen met de fabrieksinstellingen, produceert de monitor automatisch het meest geschikte beeld voor hetingangssignaal dat binnen het verticale of horizontale frequentiebereik valt (pagina 7) conform de algemene timingformule. Indien het beeld wordt bijgesteld, worden de instelgegevens opgeslagen als gebruikersinstelling en automatisch weer opgeroepen op het moment dat hetzelfde ingangssignaal wordt ontvangen.

Stroomspaarfunctie

Deze monitor voldoet aan de richtlijnen voor energiebesparing die zijn opgesteld door VESA, TCO'99 en ENERGY STAR. Indien de monitor geen signaal van de computer ontvangt, zal hij het energieverbruik automatisch verminderen zoals hieronder beschreven.

Energiestand	Energieverbruik	Ⓛ (aan/uit) indicator
normale werking	≤ 135 W	groen
actief uit* ¹ (diepe sluimer)* ²	≤ 3 W	oranje

*¹ Wanneer uw computer overschakelt naar de stroomspaarstand, verschijnt GEEN SIGNAAL op het scherm. Na enkele seconden schakelt de monitor over naar de stroomspaarstand.

*² "Diepe sluimer" is een energiebesparende instelling gedefinieerd door de Environmental Protection Agency.

Wijzigingen in ontwerp en technische gegevens voorbehouden zonder voorafgaande kennisgeving.

Voorzorgsmaatregelen

Waarschuwing betreffende voedingsaansluitingen

- Gebruik het meegeleverde netsnoer. Als u een ander netsnoer gebruikt, moet u nagaan of het compatibel is met de lokale stroomvoorziening.

Voor de klanten in het VK

Als u de monitor in het VK gebruikt, gebruik dan altijd het bijgeleverde netsnoer voor het VK.

Voorbeeld van stekkertypes

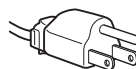

voor 100 tot 120 V
wisselstroom



voor 200 tot 240 V
wisselstroom



alleen voor 240 V
wisselstroom

- Wacht na het afzetten van het toestel minstens 30 seconden alvorens de stekker uit het stopcontact te trekken zodat de statische elektriciteit op het scherm kan ontladen.
- Na het aanschakelen wordt het scherm gedurende enkele seconden gedemagnetiseerd. Hierbij ontstaat rond het scherm een sterk magnetisch veld dat gegevens op magneetbanden en diskettes kan beschadigen. Hou dergelijke zaken dan ook uit de buurt van de monitor.

Het toestel moet in de buurt van een makkelijk bereikbaar stopcontact worden geplaatst.

Installatie

Installeer de monitor niet op de volgende plaatsen:

- op een zacht of wollig oppervlak (een kleedje of deken), of tegen gordijnen, waardoor de ventilatie-openingen geblokkeerd kunnen worden.
- nabij warmtebronnen zoals radiatoren of luchtkanalen, of op een plek waar het bloot staat aan directe zonnestraling
- op een plek waar het bloot staat aan grote temperatuurschommelingen
- op een plek waar het bloot staat aan mechanische trillingen of schokken
- op een onstabiele ondergrond
- nabij apparatuur die een magnetisch veld opwekt, zoals een transformator of hoogspanningslijnen
- nabij of op een elektrisch geladen metalen oppervlak
- in een gesloten rek

Onderhoud

- Reinig het scherm met een zachte doek. Gebruik geen glasreinigingsmiddel dat een antistatische oplossing of soortgelijk additief bevat omdat de schermcoating hierdoor kan worden gekrast.
- Wrijf, druk of tik niet op het scherm met een scherp of schurend voorwerp zoals een balpen of schroevendraaier. Daardoor kan de beeldbuis immers worden gekrast.
- Reinig de behuizing, het voorpaneel en de bedieningselementen met een zachte doek die lichtjes is bevochtigd met een mild zeepopje. Gebruik geen schuursponsje, schuurpoeder noch solventen zoals alcohol of benzine.

Transport

Transporteer deze monitor altijd in de originele verpakking.

Gebruik van de zwenkvoet

Deze monitor kan in de hieronder getoonde hoeken worden versteld. Hou de monitor onderaan met beide handen vast om hem verticaal of horizontaal te verstellen. Let op dat uw vingers achteraan de monitor niet klem raken wanneer u hem verticaal kantelt.

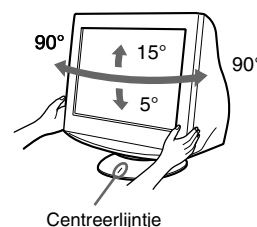

Centreerlijntje

Appendix

Preset mode timing table

No.	Resolution (dots × lines)	Horizontal Frequency	Vertical Frequency	Graphics Mode
1	640 × 480	31.5 kHz	60 Hz	VGA-G
2	640 × 480	37.5 kHz	75 Hz	EVGA
3	640 × 480	43.3 kHz	85 Hz	VESA
4	720 × 400	31.5 kHz	70 Hz	VGA-Text
5	720 × 400	37.9 kHz	85 Hz	VESA
6	800 × 600	37.9 kHz	60 Hz	SVGA
7	800 × 600	46.9 kHz	75 Hz	VESA
8	800 × 600	53.7 kHz	85 Hz	VESA
9	832 × 624	49.7 kHz	75 Hz	Macintosh 16" Color
10	1024 × 768	48.4 kHz	60 Hz	VESA
11	1024 × 768	56.5 kHz	70 Hz	VESA
12	1024 × 768	60.0 kHz	75 Hz	EU VGA
13	1024 × 768	60.2 kHz	75 Hz	Macintosh 19" Color
14	1024 × 768	68.7 kHz	85 Hz	VESA
15	1152 × 864	67.5 kHz	75 Hz	VESA
16	1152 × 864	77.5 kHz	85 Hz	VESA
17	1152 × 870	68.7 kHz	75 Hz	Macintosh 21" Color
18	1280 × 960	60.0 kHz	60 Hz	VESA
19	1280 × 960	85.9 kHz	85 Hz	VESA
20	1280 × 1024	64.0 kHz	60 Hz	VESA
21	1280 × 1024	80.0 kHz	75 Hz	VESA
22	1280 × 1024	91.1 kHz	85 Hz	VESA
23	1600 × 1200	75.0 kHz	60 Hz	VESA
24	1600 × 1200	81.3 kHz	65 Hz	VESA
25	1600 × 1200	87.5 kHz	70 Hz	VESA
26	1600 × 1200	93.8 kHz	75 Hz	VESA

If the input signal does not match one of the factory preset modes above, the Generalized Timing Formula feature of this monitor will automatically provide an optimal image for the screen as long as the signal is GTF compliant.

TCO'99 Eco-document



■ Congratulations!

You have just purchased a TCO'99 approved and labelled product! Your choice has provided you with a product developed for professional use. Your purchase has also contributed to reducing the burden on the environment and also to the further development of environmentally adapted electronics products.

■ Why do we have environmentally labelled computers?

In many countries, environmental labelling has become an established method for encouraging the adaptation of goods and services to the environment. The main problem, as far as computers and other electronics equipment are concerned, is that environmentally harmful substances are used both in the products and during their manufacture. Since it is not so far possible to satisfactorily recycle the majority of electronics equipment, most of these potentially damaging substances sooner or later enter nature.

There are also other characteristics of a computer, such as energy consumption levels, that are important from the viewpoints of both the work (internal) and natural (external) environments. Since all methods of electricity generation have a negative effect on the environment (e.g. acidic and climate-influencing emissions, radioactive waste), it is vital to save energy. Electronics equipment in offices is often left running continuously and thereby consumes a lot of energy.

■ What does labelling involve?

This product meets the requirements for the TCO'99 scheme which provides for international and environmental labelling of personal computers. The labelling scheme was developed as a joint effort by the TCO (The Swedish Confederation of Professional Employees), Svenska Naturskyddsforeningen (The Swedish Society for Nature Conservation) and Statens Energimyndighet (The Swedish National Energy Administration).

Approval requirements cover a wide range of issues: environment, ergonomics, usability, emission of electric and magnetic fields, energy consumption and electrical and fire safety.

The environmental demands impose restrictions on the presence and use of heavy metals, brominated and chlorinated flame retardants, CFCs (freons) and chlorinated solvents, among other things. The product must be prepared for recycling and the manufacturer is obliged to have an environmental policy which must be adhered to in each country where the company implements its operational policy.

The energy requirements include a demand that the computer and/or display, after a certain period of inactivity, shall reduce its power consumption to a lower level in one or more stages. The length of time to reactivate the computer shall be reasonable for the user.

Labelled products must meet strict environmental demands, for example, in respect of the reduction of electric and magnetic fields, physical and visual ergonomics and good usability.

Below you will find a brief summary of the environmental requirements met by this product. The complete environmental criteria document may be ordered from:

TCO Development

SE-114 94 Stockholm, Sweden

Fax: +46 8 782 92 07

Email (Internet): development@tco.se

Current information regarding TCO'99 approved and labelled products may also be obtained via the Internet, using the address: <http://www.tco-info.com/>

■ Environmental requirements

Flame retardants

Flame retardants are present in printed circuit boards, cables, wires, casings and housings. Their purpose is to prevent, or at least to delay the spread of fire. Up to 30% of the plastic in a computer casing can consist of flame retardant substances. Most flame retardants contain bromine or chloride, and those flame retardants are chemically related to another group of environmental toxins, PCBs. Both the flame retardants containing bromine or chloride and the PCBs are suspected of giving rise to severe health effects, including reproductive damage in fish-eating birds and mammals, due to the bio-accumulative* processes. Flame retardants have been found in human blood and researchers fear that disturbances in foetus development may occur.

The relevant TCO'99 demand requires that plastic components weighing more than 25 grams must not contain flame retardants with organically bound bromine or chlorine. Flame retardants are allowed in the printed circuit boards since no substitutes are available.

Cadmium**

Cadmium is present in rechargeable batteries and in the colour-generating layers of certain computer displays. Cadmium damages the nervous system and is toxic in high doses. The relevant TCO'99 requirement states that batteries, the colour-generating layers of display screens and the electrical or electronics components must not contain any cadmium.

Mercury**

Mercury is sometimes found in batteries, relays and switches. It damages the nervous system and is toxic in high doses. The relevant TCO'99 requirement states that batteries may not contain any mercury. It also demands that mercury is not present in any of the electrical or electronics components associated with the labelled unit.

CFCs (freons)

The relevant TCO'99 requirement states that neither CFCs nor HCFCs may be used during the manufacture and assembly of the product. CFCs (freons) are sometimes used for washing printed circuit boards. CFCs break down ozone and thereby damage the ozone layer in the stratosphere, causing increased reception on earth of ultraviolet light with e.g. increased risks of skin cancer (malignant melanoma) as a consequence.

Lead**

Lead can be found in picture tubes, display screens, solders and capacitors. Lead damages the nervous system and in higher doses, causes lead poisoning. The relevant TCO'99 requirement permits the inclusion of lead since no replacement has yet been developed.

* Bio-accumulative is defined as substances which accumulate within living organisms.

** Lead, Cadmium and Mercury are heavy metals which are Bio-accumulative.

<http://www.world.sony.com/>

Free Manuals Download Website

<http://myh66.com>

<http://usermanuals.us>

<http://www.somanuals.com>

<http://www.4manuals.cc>

<http://www.manual-lib.com>

<http://www.404manual.com>

<http://www.luxmanual.com>

<http://aubethermostatmanual.com>

Golf course search by state

<http://golfingnear.com>

Email search by domain

<http://emailbydomain.com>

Auto manuals search

<http://auto.somanuals.com>

TV manuals search

<http://tv.somanuals.com>