

Trinitron[®] Color Graphic Display

GDM-W900

Operating Instructions _____ **E**

Mode d'emploi _____ **F**

Bedienungsanleitung _____ **D**

Manual de instrucciones _____ **ES**

Istruzioni per l'uso _____ **I**

Multiscan[®]

Owner's Record

The model and serial numbers are located at the rear of the unit. Record the serial number in the space provided below. Refer to these numbers whenever you call upon your service representative regarding this product.

Model No. GDM-W900 Serial No. _____

WARNING

To prevent fire or shock hazard, do not expose the unit to rain or moisture. Dangerously high voltages are present inside the set. Do not open the cabinet. Refer servicing to qualified personnel only.

This equipment has been tested and found to comply with the limits for a Class B digital device, pursuant to Part 15 of the FCC Rules. These limits are designed to provide reasonable protection against harmful interference in a residential installation. This equipment generates, uses, and can radiate radio frequency energy and, if not installed and used in accordance with the instructions, may cause harmful interference to radio communications. However, there is no guarantee that interference will not occur in a particular installation. If this equipment does cause harmful interference to radio or television reception, which can be determined by turning the equipment off and on, the user is encouraged to try to correct the interference by one or more of the following measures:

- Reorient or relocate the receiving antenna.
- Increase the separation between the equipment and receiver.
- Connect the equipment into an outlet on a circuit different from that to which the receiver is connected.
- Consult the dealer or an experienced radio/TV technician for help.

You are cautioned that any changes or modifications not expressly approved in this manual could void your authority to operate this equipment.

INFORMATION

This product complies with Swedish National Council for Metrology (MPR) standards issued in December 1990 (MPR II) for very low frequency (VLF) and extremely low frequency (ELF).

INFORMATION

Ce produit est conforme aux normes du Swedish National Council for Metrology de décembre 1990 (MPR II) en ce qui concerne les fréquences très basses (VLF) et extrêmement basses (ELF).

Hinweis

Dieses Gerät erfüllt bezüglich tieffrequenter (very low frequency) und tiefstfrequenter (extremely low frequency) Strahlung die Vorschriften des „Swedish National Council for Metrology (MPR)“ vom Dezember 1990 (MPR II).

INFORMACIÓN

Este producto cumple las normas del Consejo Nacional Sueco para Metrología (MPR) emitidas en diciembre de 1990 (MPR II) para frecuencias muy bajas (VLF) y frecuencias extremadamente bajas (ELF).

Dieses Gerät entspricht den folgenden europäischen EMV-Vorschriften für Betrieb in Wohngebieten, gewerblichen Gebieten und Leichtindustriegebieten.

EN55022/1994 Klasse B
EN50082-1/1992
EN60555-2/1987

Hinweise

- Aus ergonomischen Gründen wird empfohlen, die Grundfarbe Blau nicht auf dunklem Untergrund zu verwenden (schlechte Erkennbarkeit, Augenbelastung bei zu geringem Zeichenkontrast).
- Aus ergonomischen Gründen sollten nur Darstellungen auf dunklem Hintergrund bei Vertikalfrequenzen ab 60 Hz (ohne Zeilensprung) benutzt werden.
- Die Konvergenz des Bildes kann sich auf Grund des Magnetfeldes am Ort der Aufstellung aus der korrekten Grundeinstellung verändern. Zur Korrektur empfiehlt es sich deshalb, die Regler an der Frontseite für H STAT und V STAT so einzustellen, daß die getrennt sichtbaren Farblinien für Rot, Grün und Blau bei z.B. der Darstellung eines Buchstabens zur Deckung (Konvergenz) gelangen. Siehe hierzu auch die Erklärungen zu H STAT und V STAT.

NOTICE

This notice is applicable for USA/Canada only. If shipped to USA/Canada, install only a UL LISTED/CSA LABELLED power supply cord meeting the following specifications:

SPECIFICATIONS

Plug Type	Nema-Plug 5-15p
Cord	Type SVT or SJT, minimum 3 × 18 AWG
Length	Maximum 15 feet
Rating	Minimum 7A, 125V

NOTICE

Cette notice s'applique aux Etats-Unis et au Canada uniquement.

Si cet appareil est exporté aux Etats-Unis ou au Canada, utiliser le cordon d'alimentation portant la mention UL LISTED/CSA LABELLED et remplissant les conditions suivantes:

SPECIFICATIONS

Type de fiche	Fiche Nema 5-15 broches
Cordon	Type SVT ou SJT, minimum 3 × 18 AWG
Longueur	Maximum 15 pieds
Tension	Minimum 7A, 125V



この装置は、情報処理装置等電波障害自主規制協議会（VCCI）基準に基づく第二種情報技術装置です。この装置は、家庭環境で使用することを目的としていますが、この装置がラジオやテレビジョン受信機に近接して使用されると、受信障害を引き起こすことがあります。取扱説明書に従って正しい取り扱いをしてください。



As an ENERGY STAR Partner, Sony Corporation has determined that this product meets the ENERGY STAR guidelines for energy efficiency.



This monitor complies with the TCO'95 guidelines.

Table of Contents

Introduction	3	Adjustments (Expert mode)	13
Precautions	3	Control Lock Function	16
Connections	4	Degaussing the Screen	16
Preset Modes	5	Plug & Play	17
Selecting the Input Signal	5	Damper Wire	17
Functions of Controls	6	Power Saving Function	17
Selecting the OSD Language	8	Input Signal Warning Function	18
Changing the OSD Position	8	Use of the Tilt-Swivel	18
Operating the OSD	8	Specifications	18
Adjustments (Normal mode)	9	Troubleshooting	19

Introduction

Congratulations on your purchase of a Sony Multiscan series monitor.
This monitor incorporates over 25 years of Sony experience with Trinitron® display technology, ensuring excellent performance and outstanding reliability.
The advanced design of this monitor together with Digital Multiscan Technology allows it to sync to any video mode within its wide scan range.

In addition, its four factory preset color modes and user adjustable color modes give you unprecedented flexibility in matching on-screen colors to hard copy printouts. Furthermore, this monitor features digital control with OSD (On Screen Display). It delivers easier adjustment by visualizing your control statement. All together, it delivers incredible performance with the quality and support you can expect from Sony.

Trinitron® is a trademark of Sony Corporation.

Precautions

EN

Installation

- Prevent internal heat build-up by allowing adequate air circulation. Do not place the unit on surfaces (rugs, blankets, etc.) or near materials (curtains, draperies) that may block the ventilation holes.
- Do not install the unit near heat sources such as radiators or air ducts, or in a place subject to direct sunlight, excessive dust, mechanical vibration or shock.
- Do not place the unit near equipment which generates magnetism, such as a converter or high voltage power lines.

Maintenance

- Clean the cabinet, panel and controls with a soft cloth lightly moistened with a mild detergent solution. Do not use any type of abrasive pad, scouring powder or solvent, such as alcohol or benzine.
- Do not rub, touch, or tap the surface of the screen with sharp or abrasive items, like a ballpoint pen or a screwdriver. This type of contact may result in a scratched picture tube.

Transportation

When you transport this monitor for repairing or shipping, use the original carton box and packing materials.

Warning on power connection

- Use the supplied power cord.
For the customers in UK
If you use the monitor in UK, please use the UK cable with UK plug (not supplied).
- Before disconnecting the power cord, wait for at least 30 seconds after turning off the power to allow the static electricity on the CRT display surface to discharge.
- After the power has been turned on, the CRT is demagnetized for approximately five seconds. This generates a strong magnetic field around the bezel, which may affect the data stored on magnetic tapes or disks near the bezel. Place such magnetic recording equipment and tapes/disks away from this unit.

The socket-outlet should be installed near the equipment and be easily accessible.

Connections

Before using this monitor, check that the following items are included in your package:

- Monitor (1)
- Video signal cable (1)
- Power cord (1)
- Macintosh¹⁾ adapter (1)
- HD15 (Female) –HD15 (Male without the No. 9 pin) adapter (1)
- Warranty card (1)
- This operating instructions (1)

This monitor will sync with any IBM or compatible system equipped with VGA²⁾ or greater graphics capability. Although this monitor will sync with other platforms, a cable adapter is required. Please consult your dealer for advice on which adapter is suitable for your needs.

Step 1: Connect the monitor to the computer.

With the computer switched off, connect the video signal cable to the monitor (HD15/5 BNC's) and connect the other end to the video output.

To connect the HD15 connector, use the supplied video signal cable.

To connect the 5 BNC's connector, use the SMF-400 video signal cable (not supplied).

Note

Do not touch the pins of the video signal cable.

Connecting to the HD15 connector

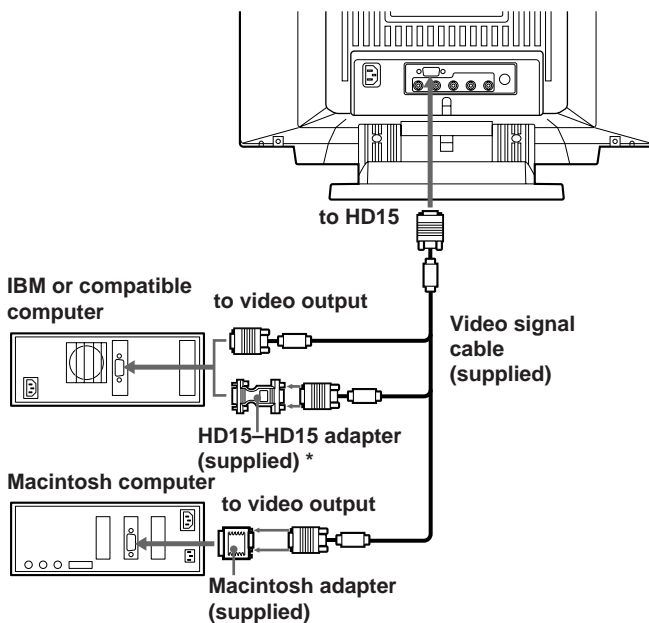

* The HD15-HD15 adapter may be needed for some models.

Connecting to the 5 BNC's connector

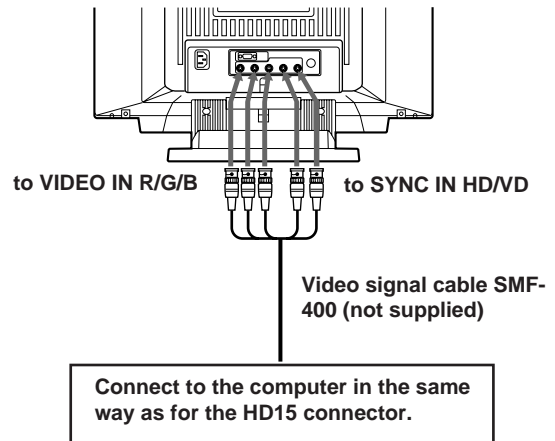

For the customers using IBM PC or IBM compatible system which is not compatible with DDC2AB and DDC2B+

This monitor uses a No. 9 pin in the video signal connector for DDC2AB and DDC2B+ compatibility.

Some PC systems which are not compatible with either DDC2AB or DDC2B+ may not accept the No. 9 pin. If you are not sure whether your PC system accepts the No. 9 pin or not, use the HD15 (Female) - HD15 (Male without the No. 9 pin) adapter (supplied). Make sure that the male side (without the No. 9 pin) is connected to the computer.

For the customers using the Macintosh computer

Supplied Macintosh adapter is compatible with Macintosh LC, Performa, Quadra and Power Macintosh series computers. Macintosh II series and some older version of PowerBook models may need an adapter with micro switches.

Step 2: Connect the power cord.

With the monitor switched off, connect the power cord to the monitor and the other end to the power outlet.

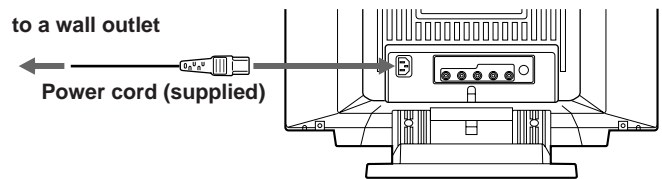

The installation of your monitor is complete. Enjoy your monitor.

Notice

To comply with the limits of FCC class B and IC Class B for digital device, please attach supplied video signal cable for HD15 input or SMF-400 (not supplied) for BNC input. Furthermore, each cable must have ferrite cores in it.

- 1) Macintosh and Power Macintosh are trademarks of Apple Computer Inc.
- 2) VGA is a trademark of IBM Corporation.

Preset Modes

Preset modes

The monitor has nine factory preset modes for true "Plug & Play" capability.

Table of preset modes

No.	Resolution (dots×lines)	Horizontal Frequency	Vertical Frequency	Graphic mode
1	640 × 480	31.5 kHz	60 Hz	VGA Graphic
2	720 × 400	31.5 kHz	70 Hz	VGA Text
3	1280 × 1024	80.0 kHz	75 Hz	VESA ¹⁾
4	1600 × 1200	93.8 kHz	75 Hz	VESA
5	1920 × 1080	67.5 kHz	60 Hz	Sony
6	1920 × 1080	84.4 kHz	72 Hz	Sony
7	1600 × 1024	81.3 kHz	76 Hz	Sony
8	1920 × 1200	95.0 kHz	76 Hz	Sony
9	1920 × 1035	33.8 kHz	60 Hz	HDTV

1) VESA is a trademark of Video Electronics Standard Association.

User modes

When using a video mode that is not one of the preset modes, some fine tuning may be required to optimize the display to your preference. Simply adjust the monitor according to the adjustments instructions on pages 9 to 15. The adjustments will be stored automatically and recalled whenever that mode is used.

A total of 16 user-defined modes can be stored in memory. If a 17th mode is entered, it will replace the first.

For less common modes, and modes that may evolve in the future, the Digital Multiscan Technology of this monitor will perform all of the complex adjustments necessary to ensure a high quality picture for any timing in its frequency range. However, due to the wide variety of video boards on the market, it may be necessary for the user to fine tune the vertical/horizontal size and centering.

Recommended horizontal timing conditions

Horizontal sync width should be more than 0.8 µsec.

Horizontal blanking width should be more than 2.7 µsec.

Note for Windows^{® 2)} users

Check your video board manual or the utility program which comes with your graphic board and select the highest available refresh rate to maximize monitor performance.

2) Windows is a registered trademark of Microsoft Corporation in the United States and other countries.

EN

Selecting the Input Signal

This monitor has two signal input connectors and can connect two computers. When the power of both computers is on, select the signal you want to input as follows.

- 1 Turn on power of the monitor and the computer.
- 2 Select the input signal.

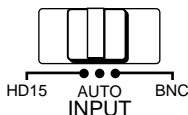

To input the signal from the computer connected to the 5 BNC's connector

Set the INPUT switch to BNC.

To input the signal from the computer connected to the HD15 connector

Set the INPUT switch to HD15.

If only one computer is connected or turned on

Set the INPUT switch to AUTO (center position). The input signal is automatically selected.

- 3 If necessary, adjust the user controls according to your preference on pages 9 to 15.

When you set the INPUT switch to "AUTO" and connect computers to both connectors

If you turn on or restart the computer you want to input a signal from, or the computer is in power saving mode, the monitor may automatically select another computer's signal. This is because no signal is input to the monitor at that moment. If this happens, select the signal using the INPUT switch.

For the customers using the Windows95

Even if you select SONY for the maker on the device select screen, the model name (GDM-W900) may not appear. In this case, select the DDC standard monitor.

Functions of Controls

See the given pages for further description.

Front

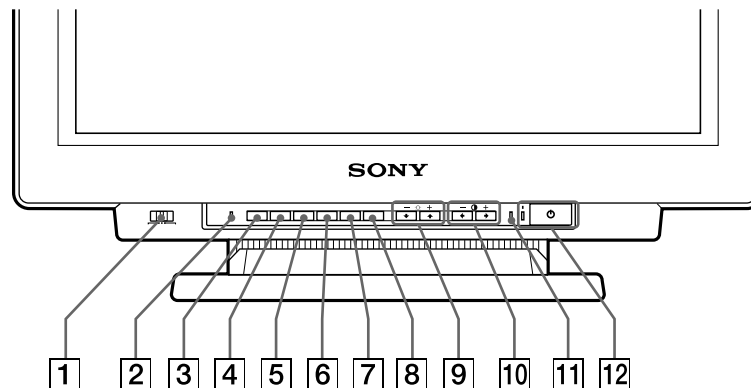

- 1 INPUT switch (page 5)**
Selects the input signal.
- 2 RESET button (page 12)**
Resets the adjustment to the factory preset levels.
- 3 OPTION button (pages 8, 9, 13, 16)**
Displays the "OPTION" OSD (On Screen Display).
- 4 COLOR button (pages 12, 15)**
Displays the "COLOR" OSD to adjust color temperature.
- 5 SCREEN button (pages 11, 14)**
Displays the "SCREEN" OSD to adjust the vertical and horizontal convergence, etc.
- 6 GEOM (geometry) button (pages 10, 14)**
Displays the "GEOMETRY" OSD to adjust the picture rotation and pincushion, etc.
- 7 SIZE button (pages 10, 14)**
Displays the "SIZE" OSD to adjust the picture size.
- 8 CENT (center) button (pages 10, 14)**
Displays the "CENTER" OSD to adjust the picture position.
- 9 ☀ (brightness) -/+ (↓/↑) buttons (pages 8 - 16)**
Adjust the picture brightness.

Act as the -/+ (↓/↑) buttons when adjusting other items.
- 10 ⦿ (contrast) -/+ (←/→) buttons (pages 8 - 16)**
Adjust the contrast.

Act as the -/+ (←/→) buttons when adjusting other items.
- 11 POWER SAVING indicator (page 17)**
Lights up when the monitor is in the Power Saving Mode.
- 12 ⏻ power switch and indicator (page 17)**
Turns the monitor on or off. The indicator lights up when the monitor is turned on.

Rear

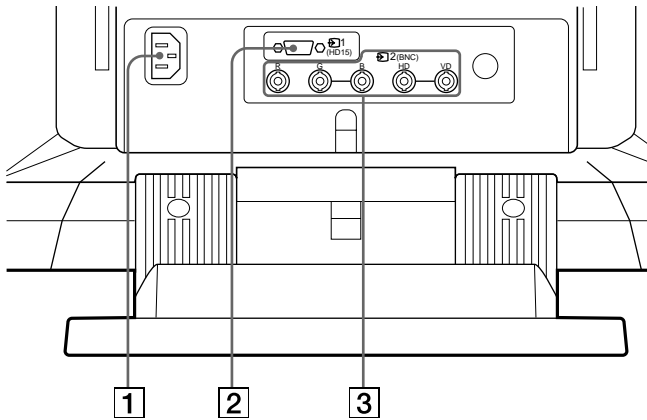

1 AC IN connector

Plug in an AC power cord.

2 Video input 1 connector (HD15)

Inputs RGB video signal (0.714 Vp-p, positive) and SYNC signal.

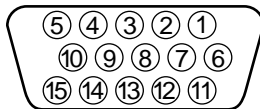

Pin No.	Signal	Pin No.	Signal
1	Red	8	Blue Ground
2	Green (Composite Sync on Green)	9	DDC + 5V*
		10	Ground
		11	Ground
3	Blue	12	Bi-Directional Data (SDA)*
4	Ground		
5	DDC Ground*	13	H. Sync
6	Red Ground	14	V. Sync
7	Green Ground	15	Data Clock(SCL)*

* Display Data Channel (DDC) Standard by VESA

3 Video input 2 connector (5 BNC)

Inputs RGB video signal (0.714 Vp-p, positive).

OPTION OSD

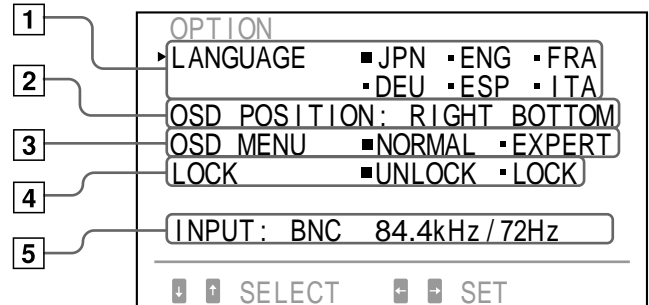

1 LANGUAGE (page 8)

Selects an OSD language, Japanese, English, French, German, Spanish, or Italian.

2 OSD POSITION (page 8)

Changes the OSD position to be displayed.

3 OSD MENU (pages 9, 13)

Selects the adjustment mode, normal or expert.

4 LOCK (page 16)

Turns on or off the control lock function.

5 INPUT (pages 5, 18)

Shows the current active connector, the BNC connectors or the HD15 connector, and the signal frequency.

EN

Selecting the OSD Language

Japanese, English, French, German, Spanish, or Italian versions of OSD are available.

1 Press the OPTION button.

The "OPTION" OSD appears.

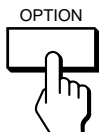

2 Press the / button to select "LANGUAGE."

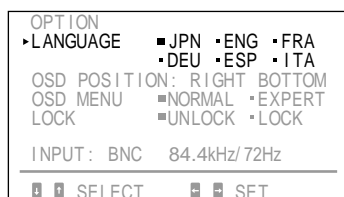
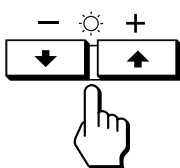

3 Press the button to select the desired language.

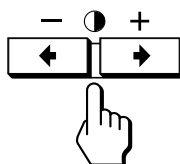

JPN: Japanese, ENG: English, FRA: French,
DEU: German, ESP: Spanish, ITA: Italian

The "OPTION" OSD automatically disappears after about 30 seconds. To turn off the OSD, press the OPTION button again.

Changing the OSD Position

You can change the OSD position, for example, when you want to adjust the picture behind the OSD.

1 Press the OPTION button.

The "OPTION" OSD appears.

2 Press the / button to select "OSD POSITION."

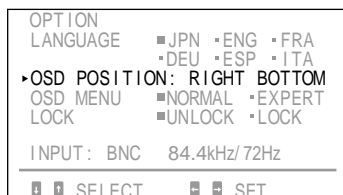
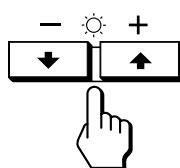

3 Press the button to move the OSD to the desired position.

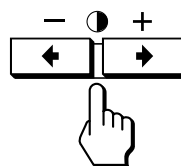

The "OPTION" OSD automatically disappears after about 30 seconds. To turn off the OSD, press the OPTION button again.

Operating the OSD

Select a parameter using the / buttons in the OSD which parameters are arranged in vertical row, and adjust or select the setting of the selected parameter using the / buttons.

To select a parameter to adjust or select the setting, press or button.

The green ▶ goes to the selected parameter and the parameter becomes yellow.

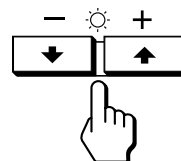

To adjust or select the settings of the selected parameter, press or button.

When adjusting, the bar length and the figure increase or decrease.

When selecting the setting, the green ■ goes to the selected setting.

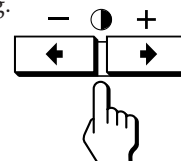

Adjustments (Normal mode)

You can adjust the picture to your preference. This monitor has two levels of adjustment mode, normal and expert.

Before adjusting

- Connect the monitor and the computer, turn them on and feed the signal to the monitor.
- Select "LANGUAGE" in the "OPTION" OSD, then select "ENG" (English) on page 8.

Selecting the normal mode

- 1 Press the **OPTION** button.
The "OPTION" OSD appears.

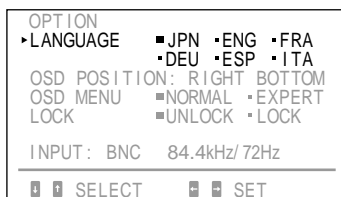

- 2 Press the **☀️↓/↑** button to select "OSD MENU."
The "OSD MENU" becomes yellow.

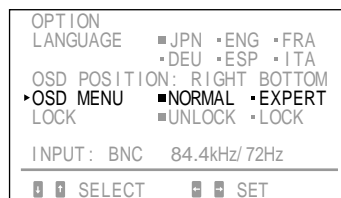
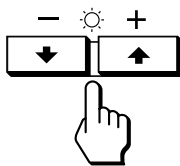

- 3 Press the **◀️/▶️** button to select **NORMAL**.
Move the green ■ to NORMAL.

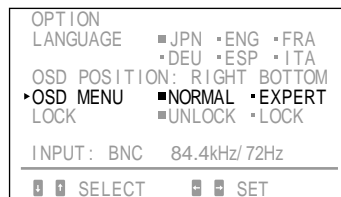
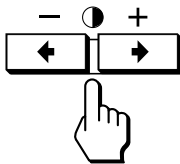

The "OPTION" OSD automatically disappears after about 30 seconds. To turn off the OSD, press the OPTION button again.

Adjusting the picture brightness

The adjustment data becomes the common setting for all input signals received.

- 1 Press the **☀️ (brightness) ↓/↑** button.
The "BRIGHTNESS/CONTRAST" OSD appears.

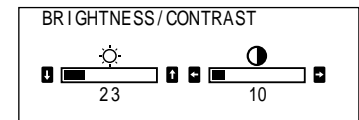
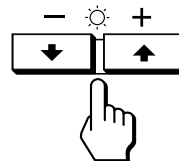

- 2 Press the **☀️↓/↑** button again to adjust picture brightness.
↓ ... for less brightness
↑ ... for more brightness

The OSD automatically disappears after about 3 seconds.

To reset, press the RESET button while the OSD is on. The brightness and contrast are both reset.

Adjusting the picture contrast

The adjustment data becomes the common setting for all input signals received.

- 1 Press the **◐ (contrast) ←/→** button.
The "BRIGHTNESS/CONTRAST" OSD appears.

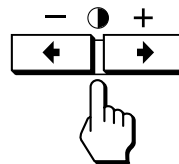

- 2 Press the **◐←/→** button again to adjust picture contrast.
← ... for less contrast
→ ... for more contrast

The OSD automatically disappears after about 3 seconds.

To reset, press the RESET button while the OSD is on. The brightness and contrast are both reset.

EN

Adjustments (Normal mode)

Adjusting the picture centering

The adjustment data becomes the individual setting for each input signal received.

1 Press the CENT button.

The "CENTER" OSD appears.

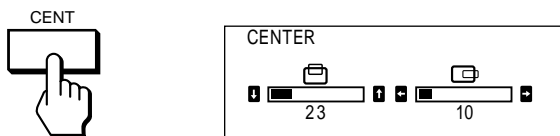

2 For vertical adjustment

Press the ↓/↑ buttons.

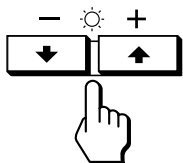

↓ ... to move down
↑ ... to move up

For horizontal adjustment

Press the ←/→ buttons.

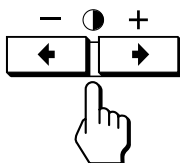

← ... to move left
→ ... to move right

The OSD automatically disappears after about 10 seconds. To turn off the OSD, press the CENT button again.

To reset, press the RESET button while the OSD is on. The horizontal and vertical centerings are both reset.

Adjusting the picture size

The adjustment data becomes the individual setting for each input signal received.

1 Press the SIZE button.

The "SIZE" OSD appears.

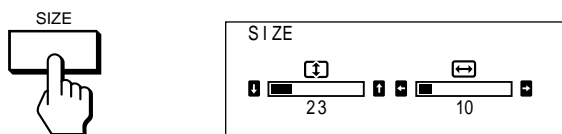

2 For vertical adjustment

Press the ↓/↑ buttons.

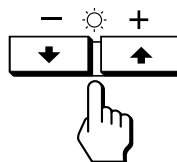

↓ ... to decrease
↑ ... to increase

For horizontal adjustment

Press the ←/→ buttons.

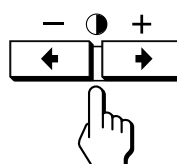

← ... to decrease
→ ... to increase

The OSD automatically disappears after about 10 seconds. To turn off the OSD, press the SIZE button again.

To reset, press the RESET button while the OSD is on. The horizontal and vertical sizes are both reset.

Adjusting the picture rotation

The adjustment data becomes the common setting for all input signals received.

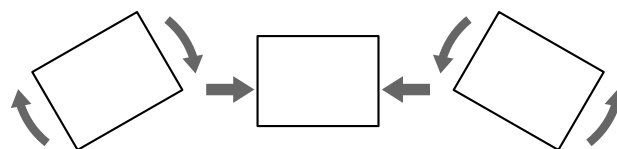

1 Press the GEOM button.

The "GEOMETRY" OSD appears.

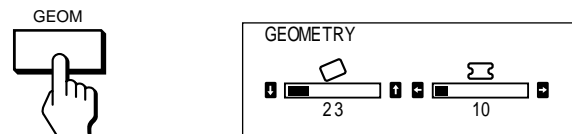

2 Press the ↓/↑ buttons.

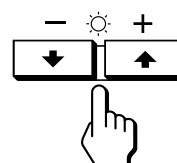

↓ ... to rotate counterclockwise
↑ ... to rotate clockwise

The OSD automatically disappears after about 10 seconds. To turn off the OSD, press the GEOM button again.

To reset, press the RESET button while the OSD is on. The picture rotation and the pincushion settings are both reset.

Adjusting the pincushion

The adjustment data becomes the individual setting for each input signal received.



1 Press the GEOM button.

The "GEOMETRY" OSD appears.

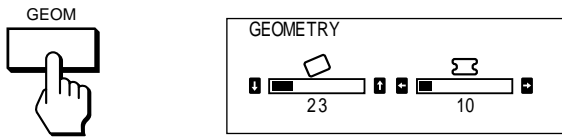

2 Press the ◀/▶ button so that the picture edges become straight.

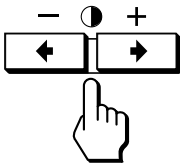

The OSD automatically disappears after about 10 seconds. To turn off the OSD, press the GEOM button again.

To reset, press the RESET button while the OSD is on. The picture rotation and the pincushion settings are both reset.

Adjusting the screen

1 Press the SCREEN button.

The "SCREEN" OSD appears.

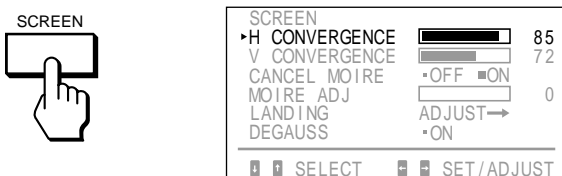

2 Press the ◂/▸ button to select the parameter you want to adjust referring to the following.

The selected parameter turns yellow.

The OSD automatically disappears after about 30 seconds. To turn off the OSD, press the SCREEN button again.

To reset, press the RESET button while the OSD is on. The selected parameter is reset.

Convergence

The adjustment data becomes the common setting for all input signals received.

Press the ◀/▶ button so that the red or blue shadow disappears.

"H CONVERGENCE" (Horizontal convergence)

- ◀ ... to move Red to the left and Blue to the right
- ▶ ... to move Red to the right and Blue to the left

"V CONVERGENCE" (Vertical convergence)

- ◀ ... to move Red down and Blue up
- ▶ ... to move Red up and Blue down

Canceling the Moire

The adjustment data becomes the individual setting for each input signal received.

Press the ◀/▶ button to select "ON" for "CANCEL MOIRE."

If the picture becomes unclear

The picture may become unclear by canceling moire.

- 1 Press the ◂/▸ button to select "MOIRE ADJ."
- 2 Press the ◀/▶ button to adjust beginning from 0 until the moire is minimum.

Landing

Correct when the color is not uniform due to influence from the earth's magnetism.

The adjustment data becomes the common setting for all input signals received.

First, degauss the screen, then display an entirely white picture for more than 20 minutes before the adjustment to adjust more accurately.

1 Press the ◂/▸ button to select "DEGAUSS."

2 Press the ◂ button.

The screen is degaussed for about five seconds.

3 Press the ◂/▸ button to select "LANDING."

4 Press the ◂ button.

The "LANDING" OSD appears on the screen.



5 Press the ◂/▸ button to select the position, and adjust by pressing the ◀/▶ button.

To return to the "SCREEN" OSD, select "SCREEN MENU" and press the ◂ button.

To reset, press the RESET button while the OSD is on. The selected parameter is reset.

Adjustments (Normal mode)

Adjusting the color temperature

The adjustment data becomes the common setting for all input signals received.

1 Press the COLOR button.

The "COLOR" OSD appears.

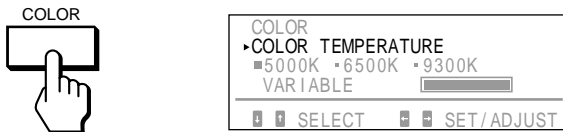

2 Press the ◀/▶ buttons to select a color temperature.

The factory settings are:
5000K, 6500K, 9300K

Adjusting the color temperature

Press the ◂/▸ button to select "VARIABLE," and adjust by pressing the ◀/▶ button.

The figure of the adjusted color temperature changes.

The OSD automatically disappears after about 30 seconds.
To turn off the OSD, press the COLOR button again.

To reset, press the RESET button while the OSD is on. The selected color temperature is reset. The adjustments you made in the expert mode (page 15) are also reset.

Resetting to the factory-preset levels

1 Press the button of the OSD you want to reset to the factory setting.

2 When the parameters are arranged in vertical row in the OSD, select a parameter you want to reset by pressing the ◂/▸ buttons.

3 Press the RESET button.

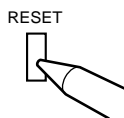

Resetting all adjustment data

When there is no OSD displayed, press and hold the RESET button for more than two seconds.

All adjustment data including the brightness and contrast are reset to factory-preset levels.

Resetting the picture size, position, moire, and geometry* at the same time

When there is no OSD displayed, press and hold the RESET button for one second.

The above items of the current input signal are reset to factory-preset levels.

* The "Rotation" adjustment (pages 10, 14) is not reset.

Adjustments (Expert mode)

You can adjust more in detail in the expert mode than in the normal mode.

Before adjusting

- Connect the monitor and the computer, turn them on and feed the signal to the monitor.
- Select "LANGUAGE" in the "OPTION" OSD, then select "ENG" (English) on page 8.

Selecting the expert mode

1 Press the OPTION button.

The "OPTION" OSD appears.

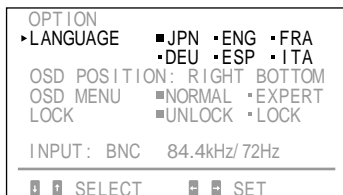
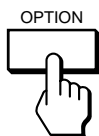

2 Press the button to select "OSD MENU."

The "OSD MENU" turns yellow.

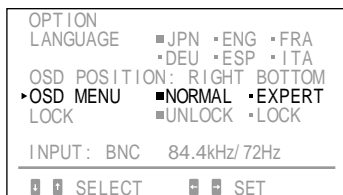
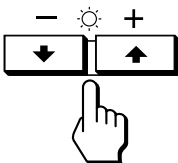

3 Press the button to select "EXPERT."

Move the green ■ to EXPERT.

EXPERT appears at the top right corner of the OSD in Expert mode.

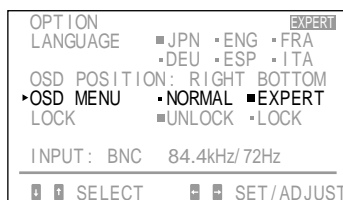
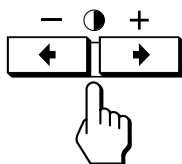

The "OPTION" OSD automatically disappears after about 30 seconds. To turn off the OSD, press the OPTION button again.

Adjusting the picture brightness and contrast

The adjustment data becomes the common setting for all input signals received.

1 Press the button or the button.

The "BRIGHTNESS/CONTRAST" OSD appears.

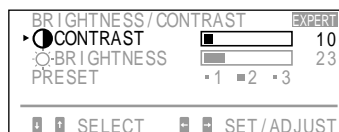

2 Press the button to select "PRESET" and the button to select a preset number.

When you want to use the monitor later in the same condition, just select the same preset number.



3 Press the button or the button to adjust the brightness or contrast.

 **BRIGHTNESS:**

Adjusts the picture brightness.

 **CONTRAST:**

Adjusts the picture contrast.

The OSD automatically disappears after about 30 seconds. To turn off the OSD, press the  button or the  button again.

To reset, press the RESET button while the OSD is on. The selected preset number is reset.

EN

Adjustments (Expert mode)

Adjusting the picture centering and size

The adjustment data becomes the individual setting for each input signal received.

1 Press the SIZE button or the CENT button.

The "CENTER/SIZE" OSD appears.

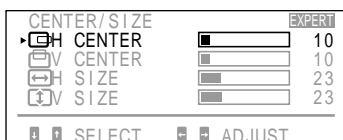

2 Press the \odot \downarrow/\uparrow button to select and the \odot \leftarrow/\rightarrow button to adjust the parameter.

\odot H CENTER:

Adjusts the picture position in horizontal direction.

\odot V CENTER:

Adjusts the picture position in vertical direction.

\odot H SIZE:

Adjusts the picture size in horizontal direction.

\odot V SIZE:

Adjusts the picture size in vertical direction.

The OSD automatically disappears after about 30 seconds. To turn off the OSD, press the SIZE or CENT button again.

To reset, press the RESET button while the OSD is on. The selected parameter is reset.

Adjusting the picture rotation and the pincushion

The adjustment data becomes the individual setting for each input signal received.

1 Press the GEOM button.

The "GEOMETRY" OSD appears.

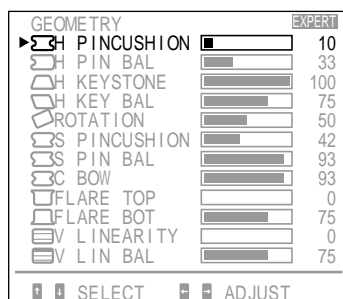

2 Press the \odot \downarrow/\uparrow button to select and the \odot \leftarrow/\rightarrow button to adjust the parameter.

\odot H PINCUSHION/ \odot H PIN BAL:

Corrects the picture distortion of the picture edges.

\odot H KEYSTONE:

Corrects the difference of picture size at the top and bottom.

\odot H KEY BAL:

Corrects the imbalance of picture position at the top and bottom.

\odot ROTATION:

Corrects the picture rotation.

\odot S PINCUSHION/ \odot S PIN BAL/ \odot C BOW:

Corrects the wavy distortion of the picture edges.

\odot FLARE TOP/ \odot FLARE BOT:

Corrects the flare distortion of the picture at the top and bottom.

\odot V LINEARITY/ \odot V LIN BAL:

Corrects the vertical linearity and the vertical linearity balance.

The OSD automatically disappears after about 30 seconds. To turn off the OSD, press the GEOM button again.

To reset, press the RESET button while the OSD is on. The selected parameter is reset.

Adjusting the screen

1 Press the SCREEN button.

The "SCREEN" OSD appears.

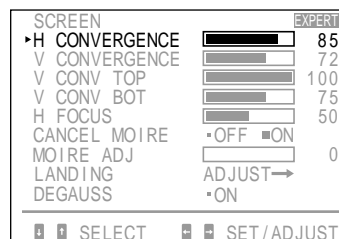

2 Press the \odot \downarrow/\uparrow button to select and the \odot \leftarrow/\rightarrow button to adjust the parameter.

H CONVERGENCE/V CONVERGENCE:

Adjusts the horizontal convergence and the vertical convergence.

The adjustment data becomes the common setting for all input signals received.

V CONV TOP/V CONV BOT:

Adjusts the vertical convergence at the top and bottom of the screen.

The adjustment data becomes the common setting for all input signals received.

H FOCUS:

Adjusts the horizontal focusing.

The adjustment data becomes the common setting for all input signals received.

CANCEL MOIRE:

Cancels the moire when "ON" is selected.
The adjustment data becomes the individual setting for each input signal received.

MOIRE ADJ:

Reduces fuzziess of the picture caused by canceling moire.
Adjust beginning from 0 until the moire is minimum.
The adjustment data becomes the individual setting for each input signal received.

LANDING:

See "Landing" on page 11.
The adjustment data becomes the common setting for all input signals received.

DEGAUSS:

See "Degaussing the screen" on page 16.

The OSD automatically disappears after about 30 seconds.
To turn off the OSD, press the SCREEN button again.

To reset, press the RESET button while the OSD is on. The selected parameter is reset.

The OSD automatically disappears after about 30 seconds.
To turn off the OSD, press the COLOR button again.

To reset all parameters of a particular color temperature

Select the color temperature in step 2, and then press the RESET button. All parameters of the color temperature are reset and "++" at the right shoulder disappears.

To reset a particular parameter of a particular color temperature

Select the parameter in step 3, and then press the RESET button. Only the selected parameter of the color temperature is reset.

Resetting to the factory-preset levels

Reset in the same way as described in "Resetting to the factory-preset levels" on page 12.

Adjusting the color

The adjustment data becomes the common setting for all input signals received.

1 Press the COLOR button.

The "COLOR" OSD appears.

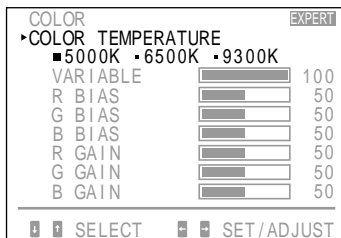
**2 Press the ◀/▶ button to select the color temperature to adjust, 5000, 6500 or 9300.****3 Press the ☀/↓/↑ button to select and the ◀/▶ button to adjust the parameter.****VARIABLE:**

Adjusts the color selected in step 2 to the desired color temperature. The figure of the selected color temperature changes.

R BIAS/G BIAS/B BIAS:

Adjusts the black level of each signal. "++" appears at the right shoulder of the adjusted color temperature.

R GAIN/G GAIN/B GAIN:



Adjusts the white level of each signal. "++" appears at the right shoulder of the adjusted color temperature.

Control Lock Function

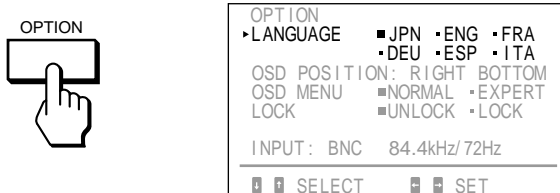

The control lock function disables all the buttons on the front panel except the  (power) and OPTION buttons and the INPUT switch.

- 1 Press the **OPTION** button.
The "OPTION" OSD appears.



- 2 Press the  button to select "LOCK."
- 3 Press the  button to select "LOCK."

The "OPTION" OSD automatically disappears after about 30 seconds. To turn off the OSD, press the OPTION button again.

Once you select "LOCK," you cannot select other item on the "OPTION" OSD using the  button. If you press any button other than the  (power) and OPTION buttons and the INPUT switch, the  mark appears on the screen.

To cancel the control lock

Press the  button to select "UNLOCK."

Note



Use the control lock function only when necessary.

Degaussing the Screen

The screen of the monitor is automatically degaussed when the power is turned on (page 3). You can degauss manually.

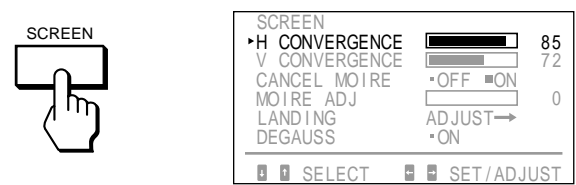
- 1 Press the **SCREEN** button.
The "SCREEN" OSD appears.



- 2 Press the  button to select "DEGAUSS."
- 3 Press the  button.
The screen is degaussed for about five seconds.

Plug & Play

This monitor complies with the DDC™1, DDC2B and DDC2AB which are the Display Data Channel (DDC) standards of VESA.

When a DDC1 host system is connected, the monitor synchronizes with the V. CLK in accordance with the VESA standards and outputs the EDID (Extended Display Identification Data) to the data line.

When a DDC2B or DDC2AB host system is connected, the monitor automatically switches to each communication.

DDC™ is a trademark of Video Electronics Standard Association.

Damper Wire

Using a white background, very thin horizontal lines on the screen are visible as shown below. These lines are damper wires.

The Trinitron tube has a vertically striped Aperture Grille inside. The Aperture Grille allows more light to pass through to the screen giving the Trinitron CRT more color and brightness.

These damper wires are attached to the Aperture Grille to prevent vibration of the Aperture Grille wire so that the screen image is constantly stable.

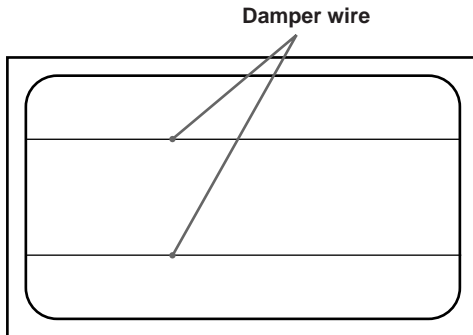

Power Saving Function

This monitor is capable of three states of reduced power consumption. By sensing the absence of video signals and one or both sync signals coming from the host computer, it will reduce power consumption as follows.

	Power consumption state	Power consumption	Recovery time	POWER SAVING indicator	⏻ (power) indicator
1	Normal operation	≤ 200 W	—	Off	Green on
2	Standby (1st state)	≤ 140 W	Approx. 3 sec.	Orange on	Green on
3	Suspend (2nd state)	≤ 15 W	Approx. 3 sec.	Orange on	Green on
4	Active-off (3rd state)	≤ 8 W	Approx. 10 sec.	Orange on	Off
5	Power-off	0 W	—	Off	Off

Power saving operation

- The H-sync is not present.
➔ The unit goes into standby state.
- The V-sync is not present.
➔ The unit goes into suspend state.
- Both the H-sync and V-sync are not present.
➔ The unit goes into active-off state.

The monitor requires a video card or screen saver software which switches off one or both sync signals to activate the power saving function.

Caution

If no video signal is input to the monitor, or if the INPUT switch is set to the connector to which no signal is input when you turn on the monitor, the input signal warning indicator (page 18) appears. After 30 seconds, the Power Saving function automatically puts the monitor into the Active-off state and the POWER SAVING indicator lights up. Once the horizontal and vertical syncs are sensed, the monitor will automatically return to its Normal operation state.

EN

Input Signal Warning Function

If there is something wrong with the input signal, one of the following messages appears when you turn the monitor off and on, or when you operate the INPUT switch. The message disappears after about 30 seconds.

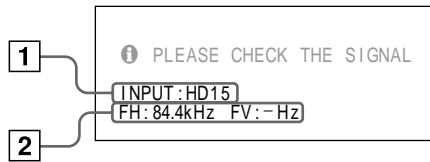

- 1 Shows the INPUT switch setting.
- 2 Shows the input signal condition.

“FH: - kHz” indicates no horizontal sync signal.

“FV: - Hz” indicates no vertical sync signal.

“OUT OF SCAN RANGE” indicates that the input signal is not supported by the monitor’s specifications.

“NO CONNECTION” indicates that the supplied video signal cable is disconnected from the HD15 connector when the INPUT switch is set to “HD15.”

Use of the Tilt-Swivel

With the tilt-swivel, this unit can be adjusted to be viewed at the desired angle within 310° horizontally and 20° vertically.

To turn the unit vertically and horizontally, hold it at its bottom with both hands as illustrated below.

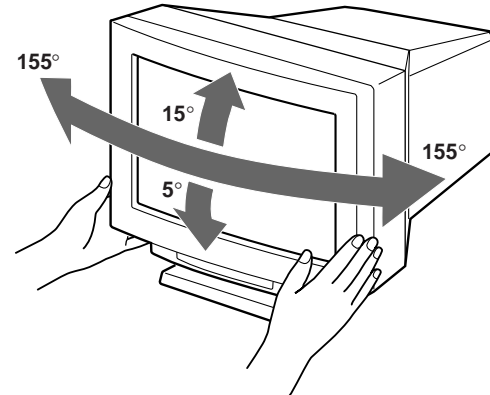

Specifications

Picture tube	0.25 – 0.28 mm aperture grille pitch 24 inches measured diagonally 90-degree deflection
Viewable image size	Approx. 482 × 304 mm (w/h) (19 × 12 inches) 22.5" viewing image
Resolution	Horizontal: Max. 1920 dots Vertical: Max. 1200 lines
Standard image area	Approx. 473 × 296 mm (w/h) (18 ⁵ / ₈ × 11 ³ / ₄ inches)
Deflection frequency	Horizontal: 30 to 96 kHz Vertical: 50 to 160 Hz
Input	HD15 (1), 5 BNC (1) R/G/B: 75 Ω, 0.714 Vp-p, positive HD/VD or Composite sync Sync-on-green: 0.286 Vp-p, negative
AC input voltage/current	100 to 120 V, 50/60 Hz, 2.2 A 200 to 240 V, 50 – 60 Hz, 1.4 A
Power consumption	Max. 200 W
Dimensions	580 × 500 × 548 mm (w/h/d) (22 ⁷ / ₈ × 19 ³ / ₄ × 21 ⁵ / ₈ inches)
Mass	Approx. 41 kg (90 lb 6 oz)

Design and specifications are subject to change without notice.

Troubleshooting

This section may help you isolate a problem and as a result, eliminate the need to contact technical support, allowing continued productivity.

Note the model name and the serial number of your monitor. Also note the make and name of your computer and video board.

Symptom	Check these items
No picture	
If neither ⏻ (power) indicator nor POWER SAVING indicator is lit	<ul style="list-style-type: none"> • Check that the power cord is properly connected. • Check that the ⏻ (power) switch is in the “on” position.
If the POWER SAVING indicator is lit	<ul style="list-style-type: none"> • Check that your computer power switch is in the “on” position. • The monitor will recover when you press any key on the keyboard of the computer. • The INPUT switch setting is incorrect. • Check that the video signal cable is properly connected and all plugs are firmly seated in their socket. • Check that the 5 BNC’s are connected in the correct order (from the power cord side: Red–Green–Blue–HD–VD). • Ensure that no pins are bent or pushed in the HD15 video input connector. • Check that the video board is seated completely in the proper bus slot.
If the ⏻ (power) indicator is flashing in green	<ul style="list-style-type: none"> • Check that the video frequency range is within that specified for the monitor. (Horizontal: 30 – 96 kHz, Vertical: 50 – 160 Hz)
If the ⏻ (power) and/or POWER SAVING indicators are flashing in orange	<ul style="list-style-type: none"> • Turn the monitor off and on. If the indicator is off, the monitor is in the normal condition. If the indicator is still flashing, there is a potential monitor failure.
If you do the above procedures and the monitor does not recover	<ul style="list-style-type: none"> • Unplug the video input 1 and 2 connectors and wait for 5 seconds. Then press and hold the ● + button for 2 seconds to display the color bars. If the color bars appear, the monitor may be in normal condition. Turn the monitor off and on to return to the normal operation mode. If the color bars do not appear, there is a potential monitor failure.
If using a Macintosh system	<ul style="list-style-type: none"> • Check that the Macintosh adapter and the video signal cable are properly connected, and the dip switches of the adapter are properly set.
If using a Windows95	<ul style="list-style-type: none"> • When you cannot find “GDM-W900” among the Sony monitors on the Windows95 device select screen, select the DDC standard monitor.
Picture is scrambled	<ul style="list-style-type: none"> • Check your graphic board manual for proper monitor setting. • Check this manual and confirm that the graphic mode and the frequency at which you are trying to operate is supported (page 5). Even within the proper range some video boards may have a sync pulse that is too narrow for the monitor to sync correctly.
Color is not uniform	<ul style="list-style-type: none"> • Degauss the monitor (page 16). If you place equipment which generates a magnetic field such as a loudspeaker, or you change the direction of the monitor, color may lose uniformity. This function is to demagnetize the metal frame of the CRT to obtain a neutral field for uniform color reproduction. If a second degauss cycle is needed, allow a minimum interval of 20 minutes for the best result. • Adjust the landing (page 11).
You cannot adjust the monitor with the buttons on the front panel	<ul style="list-style-type: none"> • If the control lock function is set to on, set it to off on the OPTION OSD (page 16). You will be able to adjust the monitor.
White does not look white	<ul style="list-style-type: none"> • Adjust color (page 12, 15). • Check that the 5 BNC’s are connected in the correct order (from the power cord side: Red–Green–Blue–HD–VD).

EN

Continued to the next page

Troubleshooting

Symptom	Check these items
Screen image is not centered or sized properly	<ul style="list-style-type: none"> Adjust the centering or size (pages 10, 14). Some video modes do not fill the screen to the edge of the monitor. There is no single answer to solve the problem. This problem tends to occur on higher refresh timings.
Edges of the image are curved	<ul style="list-style-type: none"> Adjust the geometry items such as pincushion and keystone distortion (page 11, 14).
White lines show red or blue shades at edges	<ul style="list-style-type: none"> Adjust the convergence (pages 11, 14).
Picture is fuzzy	<ul style="list-style-type: none"> Adjust the contrast and brightness (page 9). Degauss the monitor (page 16). If you place equipment which generates a magnetic field such as a loudspeaker, or you change the direction of the monitor, color may lose uniformity. This function is to demagnetize the metal frame of the CRT to obtain a neutral field for uniform color reproduction. If a second degauss cycle is needed, allow a minimum interval of 20 minutes for the best result. If red or blue shades are found at the edge of images, adjust the convergence (pages 11, 14). If the moire is cancelled, the picture may become fuzzy. Adjust so that the picture is as clear as possible (page 11, 15).
Picture bounces or has wavy oscillations	<ul style="list-style-type: none"> Isolate and eliminate any potential sources of electric or magnetic fields. Common causes for this symptom are electric fans, fluorescent lighting, laser printers, and so on. If you have another monitor close to this monitor, increase the distance between them to reduce the interference. Try plugging the monitor into a different AC outlet, preferably on a different circuit. Try the monitor on a completely different computer in a different room.
Picture is not stable	<ul style="list-style-type: none"> Set the refresh rate to non-interlace of 75 Hz or more on the computer referring to the computer's manual.
Picture appears to be ghosting	<ul style="list-style-type: none"> Eliminate the use of video cable extension cable and/or video switch boxes if this symptom occurs. Excessive cable length or weak connection can produce this symptom.
Two fine horizontal lines (wires) are visible	<ul style="list-style-type: none"> These wires stabilize the vertically striped Aperture Grille (page 17). This Aperture Grille allows more light to pass through to the screen giving the Trinitron CRT more color and brightness.
Wavy or elliptical (moire) pattern is visible	<ul style="list-style-type: none"> Cancel the moire (page 11, 15). The moire may be modified depending on the connected computer. Due to the relationship between resolution, monitor dot pitch and the pitch of some image patterns, certain screen backgrounds, especially gray, sometimes show moire. Change your desktop pattern.
Hum is heard right after the power is turned on	<ul style="list-style-type: none"> When the power is turned on, the auto-degauss cycle is activated. While the Auto-degauss cycle is activated, a hum may be heard. This is not a malfunction.
Because of vibration and shock during transportation, the Aperture Grille may occasionally slip out of place and black stripes may appear	<ul style="list-style-type: none"> Lightly pat the sides of the monitor.

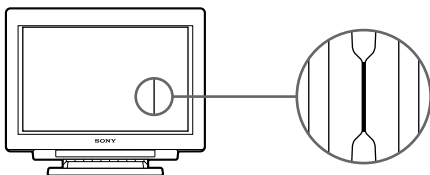

Table of Contents

Introduction	3	Adjustments (Expert mode)	13
Precautions	3	Control Lock Function	16
Connections	4	Degaussing the Screen	16
Preset Modes	5	Plug & Play	17
Selecting the Input Signal	5	Damper Wire	17
Functions of Controls	6	Power Saving Function	17
Selecting the OSD Language	8	Input Signal Warning Function	18
Changing the OSD Position	8	Use of the Tilt-Swivel	18
Operating the OSD	8	Specifications	18
Adjustments (Normal mode)	9	Troubleshooting	19

Introduction

Congratulations on your purchase of a Sony Multiscan series monitor.
This monitor incorporates over 25 years of Sony experience with Trinitron® display technology, ensuring excellent performance and outstanding reliability.
The advanced design of this monitor together with Digital Multiscan Technology allows it to sync to any video mode within its wide scan range.

In addition, its four factory preset color modes and user adjustable color modes give you unprecedented flexibility in matching on-screen colors to hard copy printouts. Furthermore, this monitor features digital control with OSD (On Screen Display). It delivers easier adjustment by visualizing your control statement. All together, it delivers incredible performance with the quality and support you can expect from Sony.

Trinitron® is a trademark of Sony Corporation.

Precautions

EN

Installation

- Prevent internal heat build-up by allowing adequate air circulation. Do not place the unit on surfaces (rugs, blankets, etc.) or near materials (curtains, draperies) that may block the ventilation holes.
- Do not install the unit near heat sources such as radiators or air ducts, or in a place subject to direct sunlight, excessive dust, mechanical vibration or shock.
- Do not place the unit near equipment which generates magnetism, such as a converter or high voltage power lines.

Maintenance

- Clean the cabinet, panel and controls with a soft cloth lightly moistened with a mild detergent solution. Do not use any type of abrasive pad, scouring powder or solvent, such as alcohol or benzine.
- Do not rub, touch, or tap the surface of the screen with sharp or abrasive items, like a ballpoint pen or a screwdriver. This type of contact may result in a scratched picture tube.

Transportation

When you transport this monitor for repairing or shipping, use the original carton box and packing materials.

Warning on power connection

- Use the supplied power cord.
For the customers in UK
If you use the monitor in UK, please use the UK cable with UK plug (not supplied).
- Before disconnecting the power cord, wait for at least 30 seconds after turning off the power to allow the static electricity on the CRT display surface to discharge.
- After the power has been turned on, the CRT is demagnetized for approximately five seconds. This generates a strong magnetic field around the bezel, which may affect the data stored on magnetic tapes or disks near the bezel. Place such magnetic recording equipment and tapes/disks away from this unit.

The socket-outlet should be installed near the equipment and be easily accessible.

Connections

Before using this monitor, check that the following items are included in your package:

- Monitor (1)
- Video signal cable (1)
- Power cord (1)
- Macintosh¹⁾ adapter (1)
- HD15 (Female) –HD15 (Male without the No. 9 pin) adapter (1)
- Warranty card (1)
- This operating instructions (1)

This monitor will sync with any IBM or compatible system equipped with VGA²⁾ or greater graphics capability. Although this monitor will sync with other platforms, a cable adapter is required. Please consult your dealer for advice on which adapter is suitable for your needs.

Step 1: Connect the monitor to the computer.

With the computer switched off, connect the video signal cable to the monitor (HD15/5 BNC's) and connect the other end to the video output.

To connect the HD15 connector, use the supplied video signal cable.

To connect the 5 BNC's connector, use the SMF-400 video signal cable (not supplied).

Note

Do not touch the pins of the video signal cable.

Connecting to the HD15 connector

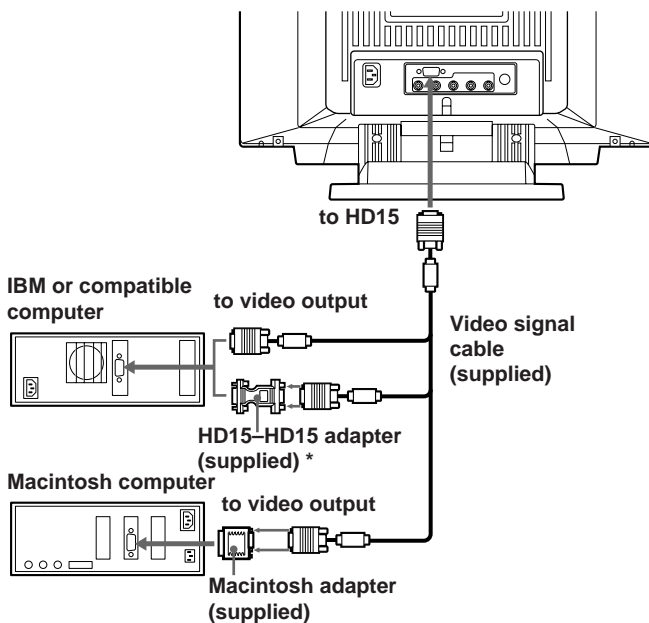

* The HD15-HD15 adapter may be needed for some models.

Connecting to the 5 BNC's connector

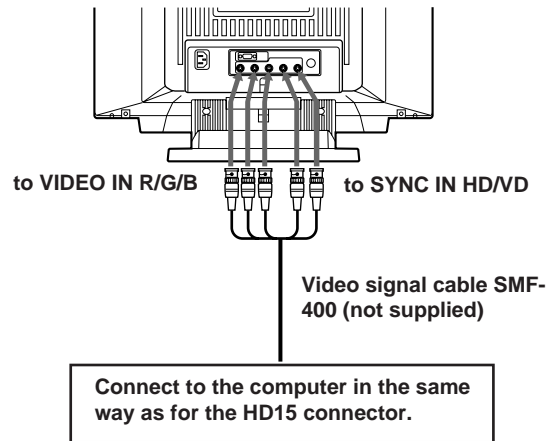

For the customers using IBM PC or IBM compatible system which is not compatible with DDC2AB and DDC2B+

This monitor uses a No. 9 pin in the video signal connector for DDC2AB and DDC2B+ compatibility.

Some PC systems which are not compatible with either DDC2AB or DDC2B+ may not accept the No. 9 pin. If you are not sure whether your PC system accepts the No. 9 pin or not, use the HD15 (Female) - HD15 (Male without the No. 9 pin) adapter (supplied). Make sure that the male side (without the No. 9 pin) is connected to the computer.

For the customers using the Macintosh computer

Supplied Macintosh adapter is compatible with Macintosh LC, Performa, Quadra and Power macintosh series computers. Macintosh II series and some older version of PowerBook models may need an adapter with micro switches.

Step 2: Connect the power cord.

With the monitor switched off, connect the power cord to the monitor and the other end to the power outlet.

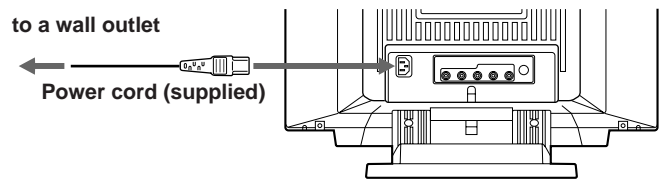

The installation of your monitor is complete. Enjoy your monitor.

Notice

To comply with the limits of FCC class B and IC Class B for digital device, please attach supplied video signal cable for HD15 input or SMF-400 (not supplied) for BNC input. Furthermore, each cable must have ferrite cores in it.

- 1) Macintosh and Power Macintosh are trademarks of Apple Computer Inc.
- 2) VGA is a trademark of IBM Corporation.

Preset Modes

Preset modes

The monitor has nine factory preset modes for true "Plug & Play" capability.

Table of preset modes

No.	Resolution (dots×lines)	Horizontal Frequency	Vertical Frequency	Graphic mode
1	640 × 480	31.5 kHz	60 Hz	VGA Graphic
2	720 × 400	31.5 kHz	70 Hz	VGA Text
3	1280 × 1024	80.0 kHz	75 Hz	VESA ¹⁾
4	1600 × 1200	93.8 kHz	75 Hz	VESA
5	1920 × 1080	67.5 kHz	60 Hz	Sony
6	1920 × 1080	84.4 kHz	72 Hz	Sony
7	1600 × 1024	81.3 kHz	76 Hz	Sony
8	1920 × 1200	95.0 kHz	76 Hz	Sony
9	1920 × 1035	33.8 kHz	60 Hz	HDTV

1) VESA is a trademark of Video Electronics Standard Association.

User modes

When using a video mode that is not one of the preset modes, some fine tuning may be required to optimize the display to your preference. Simply adjust the monitor according to the adjustments instructions on pages 9 to 15. The adjustments will be stored automatically and recalled whenever that mode is used.

A total of 16 user-defined modes can be stored in memory. If a 17th mode is entered, it will replace the first.

For less common modes, and modes that may evolve in the future, the Digital Multiscan Technology of this monitor will perform all of the complex adjustments necessary to ensure a high quality picture for any timing in its frequency range. However, due to the wide variety of video boards on the market, it may be necessary for the user to fine tune the vertical/horizontal size and centering.

Recommended horizontal timing conditions

Horizontal sync width should be more than 0.8 µsec.

Horizontal blanking width should be more than 2.7 µsec.

Note for Windows^{® 2)} users

Check your video board manual or the utility program which comes with your graphic board and select the highest available refresh rate to maximize monitor performance.

2) Windows is a registered trademark of Microsoft Corporation in the United States and other countries.

EN

Selecting the Input Signal

This monitor has two signal input connectors and can connect two computers. When the power of both computers is on, select the signal you want to input as follows.

- 1 Turn on power of the monitor and the computer.
- 2 Select the input signal.

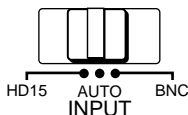

To input the signal from the computer connected to the 5 BNC's connector

Set the INPUT switch to BNC.

To input the signal from the computer connected to the HD15 connector

Set the INPUT switch to HD15.

If only one computer is connected or turned on

Set the INPUT switch to AUTO (center position). The input signal is automatically selected.

- 3 If necessary, adjust the user controls according to your preference on pages 9 to 15.

When you set the INPUT switch to "AUTO" and connect computers to both connectors

If you turn on or restart the computer you want to input a signal from, or the computer is in power saving mode, the monitor may automatically select another computer's signal. This is because no signal is input to the monitor at that moment. If this happens, select the signal using the INPUT switch.

For the customers using the Windows95

Even if you select SONY for the maker on the device select screen, the model name (GDM-W900) may not appear. In this case, select the DDC standard monitor.

Functions of Controls

See the given pages for further description.

Front

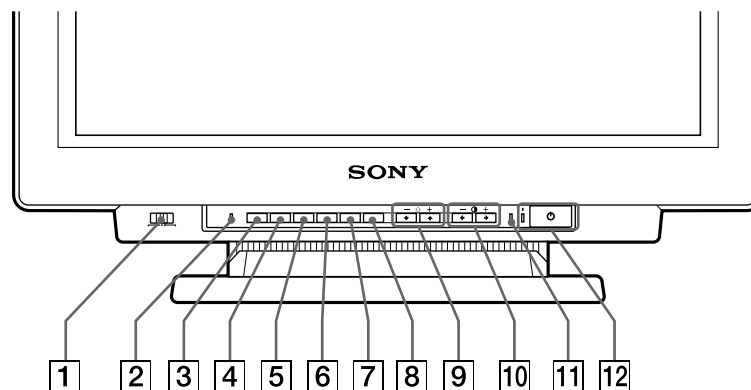

- 1 INPUT switch (page 5)**
Selects the input signal.
- 2 RESET button (page 12)**
Resets the adjustment to the factory preset levels.
- 3 OPTION button (pages 8, 9, 13, 16)**
Displays the "OPTION" OSD (On Screen Display).
- 4 COLOR button (pages 12, 15)**
Displays the "COLOR" OSD to adjust color temperature.
- 5 SCREEN button (pages 11, 14)**
Displays the "SCREEN" OSD to adjust the vertical and horizontal convergence, etc.
- 6 GEOM (geometry) button (pages 10, 14)**
Displays the "GEOMETRY" OSD to adjust the picture rotation and pincushion, etc.
- 7 SIZE button (pages 10, 14)**
Displays the "SIZE" OSD to adjust the picture size.
- 8 CENT (center) button (pages 10, 14)**
Displays the "CENTER" OSD to adjust the picture position.
- 9 ☀ (brightness) -/+ (↓/↑) buttons (pages 8 - 16)**
Adjust the picture brightness.

Act as the -/+ (↓/↑) buttons when adjusting other items.
- 10 ⦿ (contrast) -/+ (←/→) buttons (pages 8 - 16)**
Adjust the contrast.

Act as the -/+ (←/→) buttons when adjusting other items.
- 11 POWER SAVING indicator (page 17)**
Lights up when the monitor is in the Power Saving Mode.
- 12 ⏻ power switch and indicator (page 17)**
Turns the monitor on or off. The indicator lights up when the monitor is turned on.

Rear

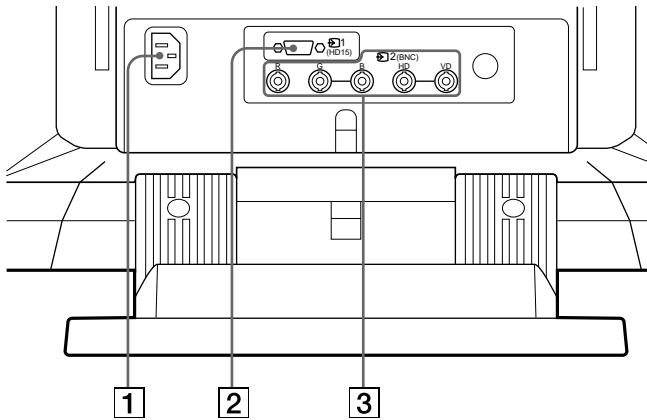

1 AC IN connector

Plug in an AC power cord.

2 Video input 1 connector (HD15)

Inputs RGB video signal (0.714 Vp-p, positive) and SYNC signal.

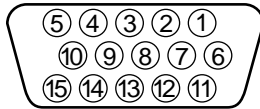

Pin No.	Signal	Pin No.	Signal
1	Red	8	Blue Ground
2	Green (Composite Sync on Green)	9	DDC + 5V*
		10	Ground
		11	Ground
3	Blue	12	Bi-Directional Data (SDA)*
4	Ground		
5	DDC Ground*	13	H. Sync
6	Red Ground	14	V. Sync
7	Green Ground	15	Data Clock(SCL)*

* Display Data Channel (DDC) Standard by VESA

3 Video input 2 connector (5 BNC)

Inputs RGB video signal (0.714 Vp-p, positive).

OPTION OSD

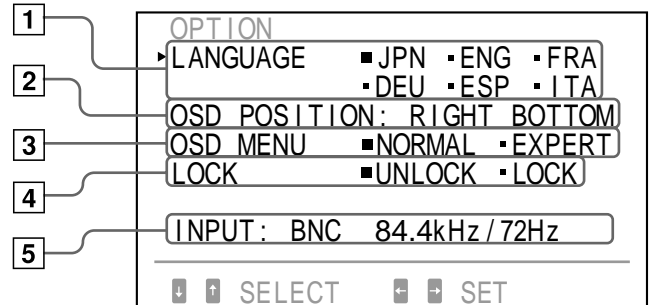

1 LANGUAGE (page 8)

Selects an OSD language, Japanese, English, French, German, Spanish, or Italian.

2 OSD POSITION (page 8)

Changes the OSD position to be displayed.

3 OSD MENU (pages 9, 13)

Selects the adjustment mode, normal or expert.

4 LOCK (page 16)

Turns on or off the control lock function.

5 INPUT (pages 5, 18)

Shows the current active connector, the BNC connectors or the HD15 connector, and the signal frequency.

EN

Selecting the OSD Language

Japanese, English, French, German, Spanish, or Italian versions of OSD are available.

1 Press the OPTION button.

The "OPTION" OSD appears.



2 Press the \odot ↓/↑ button to select "LANGUAGE."

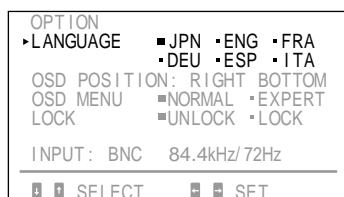
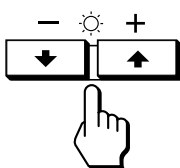

3 Press the \odot ←/→ button to select the desired language.

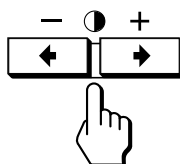

JPN: Japanese, ENG: English, FRA: French,
DEU: German, ESP: Spanish, ITA: Italian

The "OPTION" OSD automatically disappears after about 30 seconds. To turn off the OSD, press the OPTION button again.

Changing the OSD Position

You can change the OSD position, for example, when you want to adjust the picture behind the OSD.

1 Press the OPTION button.

The "OPTION" OSD appears.

2 Press the \odot ↓/↑ button to select "OSD POSITION."

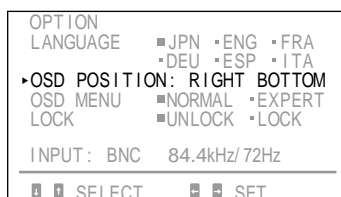
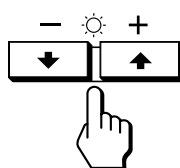

3 Press the \odot ←/→ button to move the OSD to the desired position.

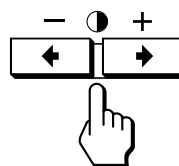

The "OPTION" OSD automatically disappears after about 30 seconds. To turn off the OSD, press the OPTION button again.

Operating the OSD

Select a parameter using the \odot ↓/↑ buttons in the OSD which parameters are arranged in vertical row, and adjust or select the setting of the selected parameter using the \odot ←/→ buttons.

To select a parameter to adjust or select the setting, press \odot ↓ or ↑ button.

The green ► goes to the selected parameter and the parameter becomes yellow.

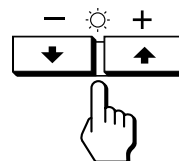

To adjust or select the settings of the selected parameter, press \odot ← or → button.

When adjusting, the bar length and the figure increase or decrease.

When selecting the setting, the green ■ goes to the selected setting.

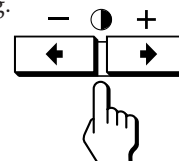

Adjustments (Normal mode)

You can adjust the picture to your preference. This monitor has two levels of adjustment mode, normal and expert.

Before adjusting

- Connect the monitor and the computer, turn them on and feed the signal to the monitor.
- Select "LANGUAGE" in the "OPTION" OSD, then select "ENG" (English) on page 8.

Selecting the normal mode

- 1 Press the **OPTION** button.
The "OPTION" OSD appears.

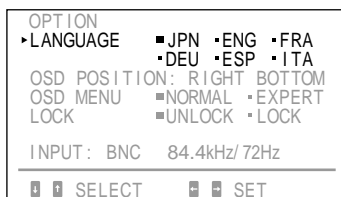

- 2 Press the **☀️↓/↑** button to select "OSD MENU."
The "OSD MENU" becomes yellow.

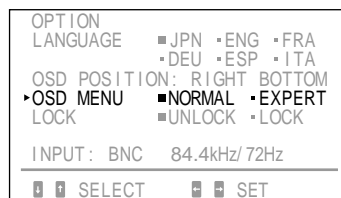
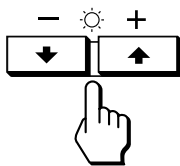

- 3 Press the **◀️/▶️** button to select **NORMAL**.
Move the green ■ to NORMAL.

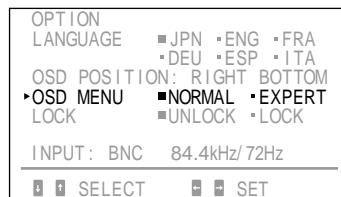
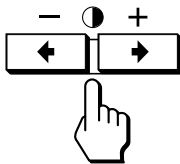

The "OPTION" OSD automatically disappears after about 30 seconds. To turn off the OSD, press the OPTION button again.

Adjusting the picture brightness

The adjustment data becomes the common setting for all input signals received.

- 1 Press the **☀️↓/↑** (brightness) button.
The "BRIGHTNESS/CONTRAST" OSD appears.

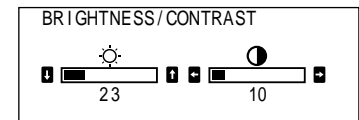
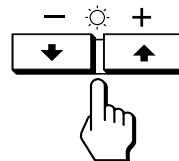

- 2 Press the **☀️↓/↑** button again to adjust picture brightness.
↓ ... for less brightness
↑ ... for more brightness

The OSD automatically disappears after about 3 seconds.

To reset, press the RESET button while the OSD is on. The brightness and contrast are both reset.

Adjusting the picture contrast

The adjustment data becomes the common setting for all input signals received.

- 1 Press the **◐◑** (contrast) button.
The "BRIGHTNESS/CONTRAST" OSD appears.

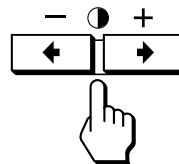

- 2 Press the **◐◑** button again to adjust picture contrast.
◐ ... for less contrast
◑ ... for more contrast

The OSD automatically disappears after about 3 seconds.

To reset, press the RESET button while the OSD is on. The brightness and contrast are both reset.

EN

Adjustments (Normal mode)

Adjusting the picture centering

The adjustment data becomes the individual setting for each input signal received.

1 Press the CENT button.

The "CENTER" OSD appears.

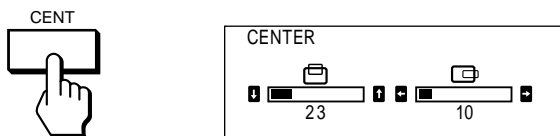

2 For vertical adjustment

Press the ↓/↑ buttons.

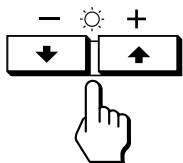

↓ ... to move down
↑ ... to move up

For horizontal adjustment

Press the ←/→ buttons.

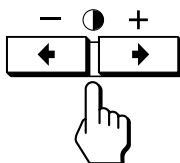

← ... to move left
→ ... to move right

The OSD automatically disappears after about 10 seconds. To turn off the OSD, press the CENT button again.

To reset, press the RESET button while the OSD is on. The horizontal and vertical centerings are both reset.

Adjusting the picture size

The adjustment data becomes the individual setting for each input signal received.

1 Press the SIZE button.

The "SIZE" OSD appears.

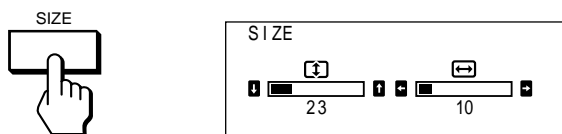

2 For vertical adjustment

Press the ↓/↑ buttons.

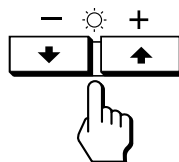

↓ ... to decrease
↑ ... to increase

For horizontal adjustment

Press the ←/→ buttons.

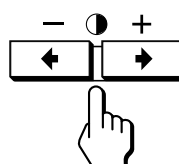

← ... to decrease
→ ... to increase

The OSD automatically disappears after about 10 seconds. To turn off the OSD, press the SIZE button again.

To reset, press the RESET button while the OSD is on. The horizontal and vertical sizes are both reset.

Adjusting the picture rotation

The adjustment data becomes the common setting for all input signals received.

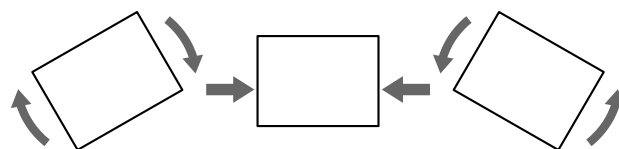

1 Press the GEOM button.

The "GEOMETRY" OSD appears.

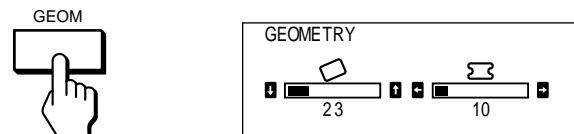

2 Press the ↓/↑ buttons.

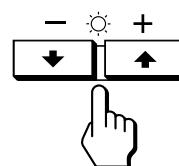

↓ ... to rotate counterclockwise
↑ ... to rotate clockwise

The OSD automatically disappears after about 10 seconds. To turn off the OSD, press the GEOM button again.

To reset, press the RESET button while the OSD is on. The picture rotation and the pincushion settings are both reset.

Adjusting the pincushion

The adjustment data becomes the individual setting for each input signal received.



1 Press the GEOM button.

The "GEOMETRY" OSD appears.

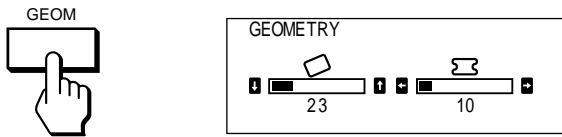

2 Press the ◀/▶ button so that the picture edges become straight.

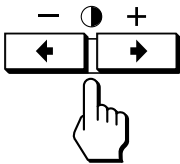

The OSD automatically disappears after about 10 seconds. To turn off the OSD, press the GEOM button again.

To reset, press the RESET button while the OSD is on. The picture rotation and the pincushion settings are both reset.

Adjusting the screen

1 Press the SCREEN button.

The "SCREEN" OSD appears.

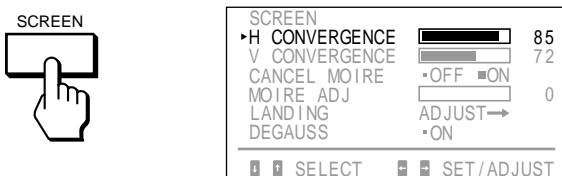

2 Press the ⚙️/⬇️/⬆️ button to select the parameter you want to adjust referring to the following.

The selected parameter turns yellow.

The OSD automatically disappears after about 30 seconds. To turn off the OSD, press the SCREEN button again.

To reset, press the RESET button while the OSD is on. The selected parameter is reset.

Convergence

The adjustment data becomes the common setting for all input signals received.

Press the ◀/▶ button so that the red or blue shadow disappears.

"H CONVERGENCE" (Horizontal convergence)

- ◀ ... to move Red to the left and Blue to the right
- ▶ ... to move Red to the right and Blue to the left

"V CONVERGENCE" (Vertical convergence)

- ◀ ... to move Red down and Blue up
- ▶ ... to move Red up and Blue down

Canceling the Moire

The adjustment data becomes the individual setting for each input signal received.

Press the ◀/▶ button to select "ON" for "CANCEL MOIRE."

If the picture becomes unclear

The picture may become unclear by canceling moire.

- 1 Press the ⚙️/⬇️/⬆️ button to select "MOIRE ADJ."
- 2 Press the ◀/▶ button to adjust beginning from 0 until the moire is minimum.

Landing

Correct when the color is not uniform due to influence from the earth's magnetism.

The adjustment data becomes the common setting for all input signals received.

First, degauss the screen, then display an entirely white picture for more than 20 minutes before the adjustment to adjust more accurately.

1 Press the ⚙️/⬇️/⬆️ button to select "DEGAUSS."

2 Press the ⏪ button.

The screen is degaussed for about five seconds.

3 Press the ⚙️/⬇️/⬆️ button to select "LANDING."

4 Press the ⏪ button.

The "LANDING" OSD appears on the screen.



5 Press the ⚙️/⬇️/⬆️ button to select the position, and adjust by pressing the ◀/▶ button.

To return to the "SCREEN" OSD, select "SCREEN MENU" and press the ⏪ button.

To reset, press the RESET button while the OSD is on. The selected parameter is reset.

Adjustments (Normal mode)

Adjusting the color temperature

The adjustment data becomes the common setting for all input signals received.

- 1 Press the **COLOR** button.
The "COLOR" OSD appears.



- 2 Press the **◀/▶** buttons to select a color temperature.

The factory settings are:
5000K, 6500K, 9300K

Adjusting the color temperature

Press the **⊙↓/↑** button to select "VARIABLE," and adjust by pressing the **◀/▶** button.

The figure of the adjusted color temperature changes.

The OSD automatically disappears after about 30 seconds.
To turn off the OSD, press the COLOR button again.

To reset, press the RESET button while the OSD is on. The selected color temperature is reset. The adjustments you made in the expert mode (page 15) are also reset.

Resetting to the factory-preset levels

- 1 Press the button of the OSD you want to reset to the factory setting.
- 2 When the parameters are arranged in vertical row in the OSD, select a parameter you want to reset by pressing the **⊙↓/↑** buttons.
- 3 Press the RESET button.

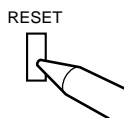

Resetting all adjustment data

When there is no OSD displayed, press and hold the **RESET** button for more than two seconds.

All adjustment data including the brightness and contrast are reset to factory-preset levels.

Resetting the picture size, position, moire, and geometry* at the same time

When there is no OSD displayed, press and hold the **RESET** button for one second.

The above items of the current input signal are reset to factory-preset levels.

* The "Rotation" adjustment (pages 10, 14) is not reset.

Adjustments (Expert mode)

You can adjust more in detail in the expert mode than in the normal mode.

Before adjusting

- Connect the monitor and the computer, turn them on and feed the signal to the monitor.
- Select "LANGUAGE" in the "OPTION" OSD, then select "ENG" (English) on page 8.

Selecting the expert mode

1 Press the OPTION button.

The "OPTION" OSD appears.

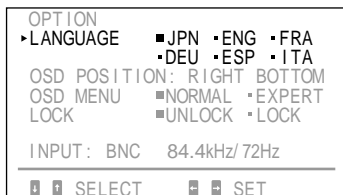

2 Press the button to select "OSD MENU."

The "OSD MENU" turns yellow.

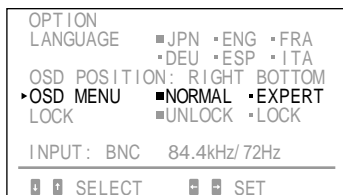
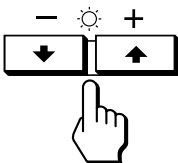

3 Press the button to select "EXPERT."

Move the green ■ to EXPERT.

EXPERT appears at the top right corner of the OSD in Expert mode.

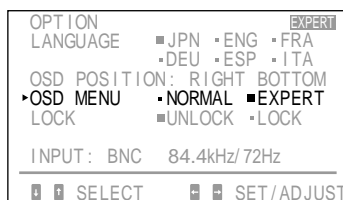
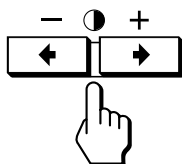

The "OPTION" OSD automatically disappears after about 30 seconds. To turn off the OSD, press the OPTION button again.

Adjusting the picture brightness and contrast

The adjustment data becomes the common setting for all input signals received.

1 Press the button or the button.

The "BRIGHTNESS/CONTRAST" OSD appears.

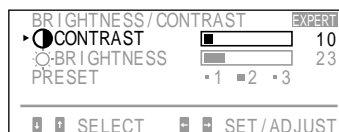

2 Press the button to select "PRESET" and the button to select a preset number.

When you want to use the monitor later in the same condition, just select the same preset number.



3 Press the button or the button to adjust the brightness or contrast.

 **BRIGHTNESS:**

Adjusts the picture brightness.

 **CONTRAST:**

Adjusts the picture contrast.

The OSD automatically disappears after about 30 seconds. To turn off the OSD, press the  or  button again.

To reset, press the RESET button while the OSD is on. The selected preset number is reset.

EN

Adjustments (Expert mode)

Adjusting the picture centering and size

The adjustment data becomes the individual setting for each input signal received.

1 Press the SIZE button or the CENT button.

The "CENTER/SIZE" OSD appears.

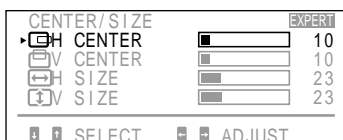

2 Press the \odot \downarrow/\uparrow button to select and the \odot \leftarrow/\rightarrow button to adjust the parameter.

\odot H CENTER:

Adjusts the picture position in horizontal direction.

\odot V CENTER:

Adjusts the picture position in vertical direction.

\odot H SIZE:

Adjusts the picture size in horizontal direction.

\odot V SIZE:

Adjusts the picture size in vertical direction.

The OSD automatically disappears after about 30 seconds. To turn off the OSD, press the SIZE or CENT button again.

To reset, press the RESET button while the OSD is on. The selected parameter is reset.

Adjusting the picture rotation and the pincushion

The adjustment data becomes the individual setting for each input signal received.

1 Press the GEOM button.

The "GEOMETRY" OSD appears.

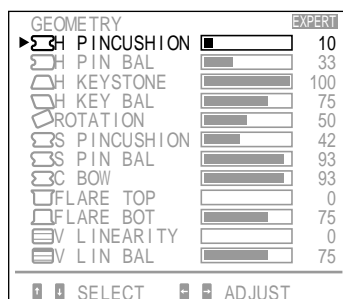

2 Press the \odot \downarrow/\uparrow button to select and the \odot \leftarrow/\rightarrow button to adjust the parameter.

\odot H PINCUSHION/ \odot H PIN BAL:

Corrects the picture distortion of the picture edges.

\odot H KEYSTONE:

Corrects the difference of picture size at the top and bottom.

\odot H KEY BAL:

Corrects the imbalance of picture position at the top and bottom.

\odot ROTATION:

Corrects the picture rotation.

\odot S PINCUSHION/ \odot S PIN BAL/ \odot C BOW:

Corrects the wavy distortion of the picture edges.

\odot FLARE TOP/ \odot FLARE BOT:

Corrects the flare distortion of the picture at the top and bottom.

\odot V LINEARITY/ \odot V LIN BAL:

Corrects the vertical linearity and the vertical linearity balance.

The OSD automatically disappears after about 30 seconds. To turn off the OSD, press the GEOM button again.

To reset, press the RESET button while the OSD is on. The selected parameter is reset.

Adjusting the screen

1 Press the SCREEN button.

The "SCREEN" OSD appears.

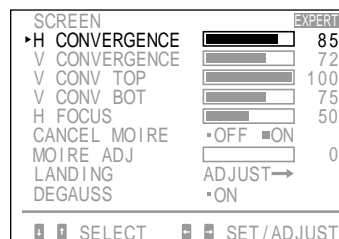

2 Press the \odot \downarrow/\uparrow button to select and the \odot \leftarrow/\rightarrow button to adjust the parameter.

H CONVERGENCE/V CONVERGENCE:

Adjusts the horizontal convergence and the vertical convergence.

The adjustment data becomes the common setting for all input signals received.

V CONV TOP/V CONV BOT:

Adjusts the vertical convergence at the top and bottom of the screen.

The adjustment data becomes the common setting for all input signals received.

H FOCUS:

Adjusts the horizontal focusing.

The adjustment data becomes the common setting for all input signals received.

CANCEL MOIRE:

Cancels the moire when "ON" is selected.
The adjustment data becomes the individual setting for each input signal received.

MOIRE ADJ:

Reduces fuzziess of the picture caused by canceling moire.
Adjust beginning from 0 until the moire is minimum.
The adjustment data becomes the individual setting for each input signal received.

LANDING:

See "Landing" on page 11.
The adjustment data becomes the common setting for all input signals received.

DEGAUSS:

See "Degaussing the screen" on page 16.

The OSD automatically disappears after about 30 seconds.
To turn off the OSD, press the SCREEN button again.

To reset, press the RESET button while the OSD is on. The selected parameter is reset.

The OSD automatically disappears after about 30 seconds.
To turn off the OSD, press the COLOR button again.

To reset all parameters of a particular color temperature

Select the color temperature in step 2, and then press the RESET button. All parameters of the color temperature are reset and "++" at the right shoulder disappears.

To reset a particular parameter of a particular color temperature

Select the parameter in step 3, and then press the RESET button. Only the selected parameter of the color temperature is reset.

Resetting to the factory-preset levels

Reset in the same way as described in "Resetting to the factory-preset levels" on page 12.

Adjusting the color

The adjustment data becomes the common setting for all input signals received.

1 Press the COLOR button.

The "COLOR" OSD appears.

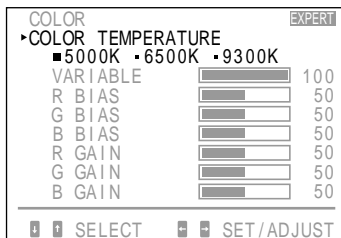
**2 Press the ◀/▶ button to select the color temperature to adjust, 5000, 6500 or 9300.****3 Press the ☀/↓/↑ button to select and the ◀/▶ button to adjust the parameter.****VARIABLE:**

Adjusts the color selected in step 2 to the desired color temperature. The figure of the selected color temperature changes.

R BIAS/G BIAS/B BIAS:

Adjusts the black level of each signal. "++" appears at the right shoulder of the adjusted color temperature.

R GAIN/G GAIN/B GAIN:

Adjusts the white level of each signal. "++" appears at the right shoulder of the adjusted color temperature.

Control Lock Function

The control lock function disables all the buttons on the front panel except the  (power) and OPTION buttons and the INPUT switch.

1 Press the OPTION button.

The "OPTION" OSD appears.

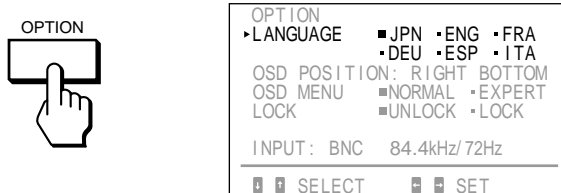



2 Press the button to select "LOCK."

3 Press the button to select "LOCK."

The "OPTION" OSD automatically disappears after about 30 seconds. To turn off the OSD, press the OPTION button again.

Once you select "LOCK," you cannot select other item on the "OPTION" OSD using the  button.

If you press any button other than the  (power) and OPTION buttons and the INPUT switch, the  mark appears on the screen.

To cancel the control lock

Press the  button to select "UNLOCK."

Note

Use the control lock function only when necessary.

Degaussing the Screen

The screen of the monitor is automatically degaussed when the power is turned on (page 3). You can degauss manually.

1 Press the SCREEN button.

The "SCREEN" OSD appears.

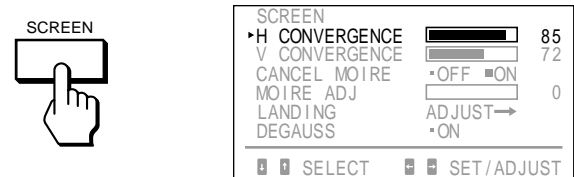

2 Press the button to select "DEGAUSS."

3 Press the button.

The screen is degaussed for about five seconds.

Plug & Play

This monitor complies with the DDC™1, DDC2B and DDC2AB which are the Display Data Channel (DDC) standards of VESA.

When a DDC1 host system is connected, the monitor synchronizes with the V. CLK in accordance with the VESA standards and outputs the EDID (Extended Display Identification Data) to the data line.

When a DDC2B or DDC2AB host system is connected, the monitor automatically switches to each communication.

DDC™ is a trademark of Video Electronics Standard Association.

Damper Wire

Using a white background, very thin horizontal lines on the screen are visible as shown below. These lines are damper wires.

The Trinitron tube has a vertically striped Aperture Grille inside. The Aperture Grille allows more light to pass through to the screen giving the Trinitron CRT more color and brightness.

These damper wires are attached to the Aperture Grille to prevent vibration of the Aperture Grille wire so that the screen image is constantly stable.

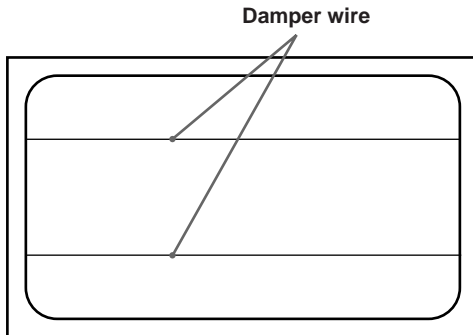

Power Saving Function

This monitor is capable of three states of reduced power consumption. By sensing the absence of video signals and one or both sync signals coming from the host computer, it will reduce power consumption as follows.

	Power consumption state	Power consumption	Recovery time	POWER SAVING indicator	⏻ (power) indicator
1	Normal operation	≤ 200 W	—	Off	Green on
2	Standby (1st state)	≤ 140 W	Approx. 3 sec.	Orange on	Green on
3	Suspend (2nd state)	≤ 15 W	Approx. 3 sec.	Orange on	Green on
4	Active-off (3rd state)	≤ 8 W	Approx. 10 sec.	Orange on	Off
5	Power-off	0 W	—	Off	Off

Power saving operation

- The H-sync is not present.
➔ The unit goes into standby state.
- The V-sync is not present.
➔ The unit goes into suspend state.
- Both the H-sync and V-sync are not present.
➔ The unit goes into active-off state.

The monitor requires a video card or screen saver software which switches off one or both sync signals to activate the power saving function.

Caution

If no video signal is input to the monitor, or if the INPUT switch is set to the connector to which no signal is input when you turn on the monitor, the input signal warning indicator (page 18) appears. After 30 seconds, the Power Saving function automatically puts the monitor into the Active-off state and the POWER SAVING indicator lights up. Once the horizontal and vertical syncs are sensed, the monitor will automatically return to its Normal operation state.

EN

Input Signal Warning Function

If there is something wrong with the input signal, one of the following messages appears when you turn the monitor off and on, or when you operate the INPUT switch. The message disappears after about 30 seconds.

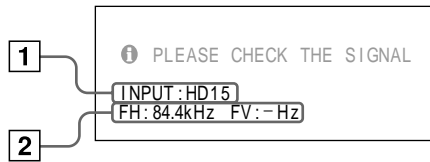

- 1 Shows the INPUT switch setting.
- 2 Shows the input signal condition.

“FH: - kHz” indicates no horizontal sync signal.

“FV: - Hz” indicates no vertical sync signal.

“OUT OF SCAN RANGE” indicates that the input signal is not supported by the monitor’s specifications.

“NO CONNECTION” indicates that the supplied video signal cable is disconnected from the HD15 connector when the INPUT switch is set to “HD15.”

Use of the Tilt-Swivel

With the tilt-swivel, this unit can be adjusted to be viewed at the desired angle within 310° horizontally and 20° vertically.

To turn the unit vertically and horizontally, hold it at its bottom with both hands as illustrated below.

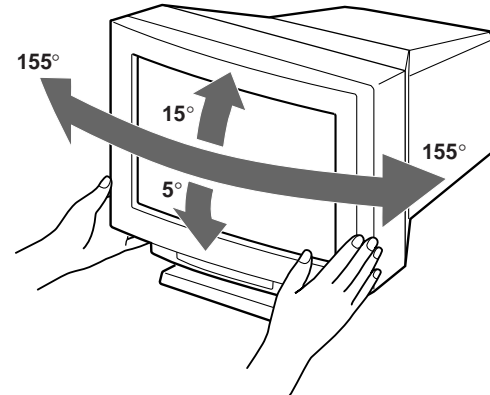

Specifications

Picture tube	0.25 – 0.28 mm aperture grille pitch 24 inches measured diagonally 90-degree deflection
Viewable image size	Approx. 482 × 304 mm (w/h) (19 × 12 inches) 22.5" viewing image
Resolution	Horizontal: Max. 1920 dots Vertical: Max. 1200 lines
Standard image area	Approx. 473 × 296 mm (w/h) (18 ⁵ / ₈ × 11 ³ / ₄ inches)
Deflection frequency	Horizontal: 30 to 96 kHz Vertical: 50 to 160 Hz
Input	HD15 (1), 5 BNC (1) R/G/B: 75 Ω, 0.714 Vp-p, positive HD/VD or Composite sync Sync-on-green: 0.286 Vp-p, negative
AC input voltage/current	100 to 120 V, 50/60 Hz, 2.2 A 200 to 240 V, 50 – 60 Hz, 1.4 A
Power consumption	Max. 200 W
Dimensions	580 × 500 × 548 mm (w/h/d) (22 ⁷ / ₈ × 19 ³ / ₄ × 21 ⁵ / ₈ inches)
Mass	Approx. 41 kg (90 lb 6 oz)

Design and specifications are subject to change without notice.

Troubleshooting

This section may help you isolate a problem and as a result, eliminate the need to contact technical support, allowing continued productivity.

Note the model name and the serial number of your monitor. Also note the make and name of your computer and video board.

Symptom	Check these items
No picture	
If neither ⏻ (power) indicator nor POWER SAVING indicator is lit	<ul style="list-style-type: none"> • Check that the power cord is properly connected. • Check that the ⏻ (power) switch is in the “on” position.
If the POWER SAVING indicator is lit	<ul style="list-style-type: none"> • Check that your computer power switch is in the “on” position. • The monitor will recover when you press any key on the keyboard of the computer. • The INPUT switch setting is incorrect. • Check that the video signal cable is properly connected and all plugs are firmly seated in their socket. • Check that the 5 BNC’s are connected in the correct order (from the power cord side: Red–Green–Blue–HD–VD). • Ensure that no pins are bent or pushed in the HD15 video input connector. • Check that the video board is seated completely in the proper bus slot.
If the ⏻ (power) indicator is flashing in green	<ul style="list-style-type: none"> • Check that the video frequency range is within that specified for the monitor. (Horizontal: 30 – 96 kHz, Vertical: 50 – 160 Hz)
If the ⏻ (power) and/or POWER SAVING indicators are flashing in orange	<ul style="list-style-type: none"> • Turn the monitor off and on. If the indicator is off, the monitor is in the normal condition. If the indicator is still flashing, there is a potential monitor failure.
If you do the above procedures and the monitor does not recover	<ul style="list-style-type: none"> • Unplug the video input 1 and 2 connectors and wait for 5 seconds. Then press and hold the ● + button for 2 seconds to display the color bars. If the color bars appear, the monitor may be in normal condition. Turn the monitor off and on to return to the normal operation mode. If the color bars do not appear, there is a potential monitor failure.
If using a Macintosh system	<ul style="list-style-type: none"> • Check that the Macintosh adapter and the video signal cable are properly connected, and the dip switches of the adapter are properly set.
If using a Windows95	<ul style="list-style-type: none"> • When you cannot find “GDM-W900” among the Sony monitors on the Windows95 device select screen, select the DDC standard monitor.
Picture is scrambled	<ul style="list-style-type: none"> • Check your graphic board manual for proper monitor setting. • Check this manual and confirm that the graphic mode and the frequency at which you are trying to operate is supported (page 5). Even within the proper range some video boards may have a sync pulse that is too narrow for the monitor to sync correctly.
Color is not uniform	<ul style="list-style-type: none"> • Degauss the monitor (page 16). If you place equipment which generates a magnetic field such as a loudspeaker, or you change the direction of the monitor, color may lose uniformity. This function is to demagnetize the metal frame of the CRT to obtain a neutral field for uniform color reproduction. If a second degauss cycle is needed, allow a minimum interval of 20 minutes for the best result. • Adjust the landing (page 11).
You cannot adjust the monitor with the buttons on the front panel	<ul style="list-style-type: none"> • If the control lock function is set to on, set it to off on the OPTION OSD (page 16). You will be able to adjust the monitor.
White does not look white	<ul style="list-style-type: none"> • Adjust color (page 12, 15). • Check that the 5 BNC’s are connected in the correct order (from the power cord side: Red–Green–Blue–HD–VD).

EN

Continued to the next page

Troubleshooting

Symptom	Check these items
Screen image is not centered or sized properly	<ul style="list-style-type: none"> Adjust the centering or size (pages 10, 14). Some video modes do not fill the screen to the edge of the monitor. There is no single answer to solve the problem. This problem tends to occur on higher refresh timings.
Edges of the image are curved	<ul style="list-style-type: none"> Adjust the geometry items such as pincushion and keystone distortion (page 11, 14).
White lines show red or blue shades at edges	<ul style="list-style-type: none"> Adjust the convergence (pages 11, 14).
Picture is fuzzy	<ul style="list-style-type: none"> Adjust the contrast and brightness (page 9). Degauss the monitor (page 16). If you place equipment which generates a magnetic field such as a loudspeaker, or you change the direction of the monitor, color may lose uniformity. This function is to demagnetize the metal frame of the CRT to obtain a neutral field for uniform color reproduction. If a second degauss cycle is needed, allow a minimum interval of 20 minutes for the best result. If red or blue shades are found at the edge of images, adjust the convergence (pages 11, 14). If the moire is cancelled, the picture may become fuzzy. Adjust so that the picture is as clear as possible (page 11, 15).
Picture bounces or has wavy oscillations	<ul style="list-style-type: none"> Isolate and eliminate any potential sources of electric or magnetic fields. Common causes for this symptom are electric fans, fluorescent lighting, laser printers, and so on. If you have another monitor close to this monitor, increase the distance between them to reduce the interference. Try plugging the monitor into a different AC outlet, preferably on a different circuit. Try the monitor on a completely different computer in a different room.
Picture is not stable	<ul style="list-style-type: none"> Set the refresh rate to non-interlace of 75 Hz or more on the computer referring to the computer's manual.
Picture appears to be ghosting	<ul style="list-style-type: none"> Eliminate the use of video cable extension cable and/or video switch boxes if this symptom occurs. Excessive cable length or weak connection can produce this symptom.
Two fine horizontal lines (wires) are visible	<ul style="list-style-type: none"> These wires stabilize the vertically striped Aperture Grille (page 17). This Aperture Grille allows more light to pass through to the screen giving the Trinitron CRT more color and brightness.
Wavy or elliptical (moire) pattern is visible	<ul style="list-style-type: none"> Cancel the moire (page 11, 15). The moire may be modified depending on the connected computer. Due to the relationship between resolution, monitor dot pitch and the pitch of some image patterns, certain screen backgrounds, especially gray, sometimes show moire. Change your desktop pattern.
Hum is heard right after the power is turned on	<ul style="list-style-type: none"> When the power is turned on, the auto-degauss cycle is activated. While the Auto-degauss cycle is activated, a hum may be heard. This is not a malfunction.
Because of vibration and shock during transportation, the Aperture Grille may occasionally slip out of place and black stripes may appear	<ul style="list-style-type: none"> Lightly pat the sides of the monitor.

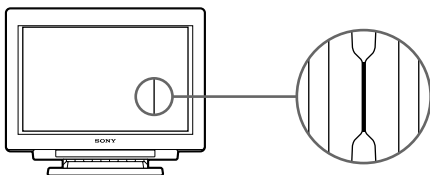

Table des matières

Introduction	3	Réglages (mode Expert)	13
Précautions	3	Fonction de verrouillage des commandes	16
Raccordement	4	Démagnétisation	16
Modes par défaut	5	Plug & Play	17
Sélection du signal d'entrée	5	Fil d'amortissement	17
Fonction des commandes	6	Fonction d'économie d'énergie	17
Sélection de la langue d'affichage des menus	8	Fonction d'avertissement du signal d'entrée	18
Changement de la position des menus	8	Utilisation du support pivotant	18
Pilotage par menus	8	Spécifications	18
Réglages (mode Normal)	9	Dépannage	19

Introduction

Nous vous félicitons d'avoir fait l'acquisition d'un moniteur Multiscan Sony !

Ce moniteur intègre plus de 25 années d'expérience de Sony en matière de technologie d'affichage Trinitron®, qui vous garantit d'excellentes performances et une fiabilité exceptionnelle.

La conception avancée de ce moniteur et la technologie Multiscan numérique lui permettent de se synchroniser sur n'importe quel mode vidéo dans sa vaste plage de balayage. De plus, avec ses quatre modes de couleur par défaut et ses

modes de couleur réglables par l'utilisateur, il assure une flexibilité inégalée en matière de correspondance des couleurs d'affichage et d'impression.

Ce moniteur est par ailleurs doté de commandes numériques et d'un système d'affichage des menus (OSD). Il se règle de façon très simple en visualisant vos réglages.

Bref, il allie des performances exceptionnelles à la qualité et à la fiabilité que vous êtes en droit d'attendre d'un produit Sony.

Trinitron® est une marque déposée de Sony Corporation.

Précautions

Installation

- Veillez à assurer une circulation d'air adéquate pour éviter une surchauffe interne de l'appareil. Ne placez pas l'appareil sur des surfaces textiles (tapis, couvertures, etc.) ni à proximité de rideaux ou de draperies susceptibles d'obstruer les orifices de ventilation.
- N'installez pas l'appareil à proximité de sources de chaleur comme un radiateur ou une bouche d'air chaud, ni dans un endroit exposé au rayonnement solaire direct, à des poussières en excès, à des vibrations ou à des chocs mécaniques.
- N'installez pas l'appareil à proximité d'équipements qui génèrent un champ magnétique tels un convertisseur ou des lignes à haute tension.

Entretien

- Nettoyez le châssis, le panneau de verre et les commandes à l'aide d'un chiffon doux légèrement imprégné d'une solution détergente douce. N'utilisez jamais de tampons abrasifs, de poudre à récurer ou de solvants tels que de l'alcool ou du benzène.
- Ne frottez pas, ne touchez pas et ne tapotez pas la surface de l'écran avec des objets abrasifs ou aux arêtes vives comme un stylo à bille ou un tournevis. Ce type de contact risque en effet de rayer le tube image.

Transport

Lorsque vous transportez ce moniteur en vue de réparations ou de son expédition, utilisez le carton et les matériaux de conditionnement d'origine.

Avertissement sur le raccordement à la source d'alimentation

- Utilisez le cordon d'alimentation fourni.
Pour les clients au Royaume-Uni
Si vous utilisez le moniteur au Royaume-Uni, veuillez utiliser le câble anglais et la fiche anglaise (non fournis).
- Avant de débrancher le cordon d'alimentation, attendez au moins 30 secondes après avoir actionné l'interrupteur d'alimentation de manière à permettre la décharge de l'électricité statique à la surface de l'écran à tube cathodique (CRT).
- Après que le courant a été branché, le CRT est démagnétisé pendant environ 5 secondes. Cela génère un puissant champ magnétique autour de l'encadrement qui peut affecter les données mémorisées sur une bande magnétique ou des disquettes situées à proximité. Placez ces systèmes d'enregistrement magnétique et ces bandes/disquettes à l'écart de cet appareil.

La prise murale doit être installée à proximité de l'équipement et être aisément accessible.

F

Raccordement

Avant d'utiliser ce moniteur, vérifiez si les éléments suivants sont contenus dans l'emballage :

- Moniteur (1)
- Câble de signal vidéo (1)
- Cordon d'alimentation (1)
- Adaptateur Macintosh¹⁾ (1)
- Adaptateur HD15 (femelle) – HD15 (mâle sans la broche n°9) (1)
- Carte de garantie (1)
- Ce mode d'emploi (1)

Ce moniteur se synchronise sur n'importe quel système IBM ou compatible équipé d'une carte VGA¹⁾ ou de capacités graphiques supérieures.

Bien que ce moniteur se synchronise sur d'autres plateformes, un adaptateur de câble est nécessaire. Veuillez consulter votre distributeur pour connaître l'adaptateur qui répond au mieux à vos besoins.

1re étape : Raccordez le moniteur à l'ordinateur.

L'ordinateur étant hors tension, raccordez le câble de signal vidéo au moniteur (HD15/5 BNC) et branchez-en l'autre extrémité à la sortie vidéo.

Pour raccorder le connecteur HD15, utilisez le câble de signal vidéo fourni.

Pour raccorder le connecteur BNC, utilisez le câble de signal vidéo SMF-400 (non fourni).

Remarque

Ne touchez pas les broches du câble de signal vidéo.

Raccordement du connecteur HD15

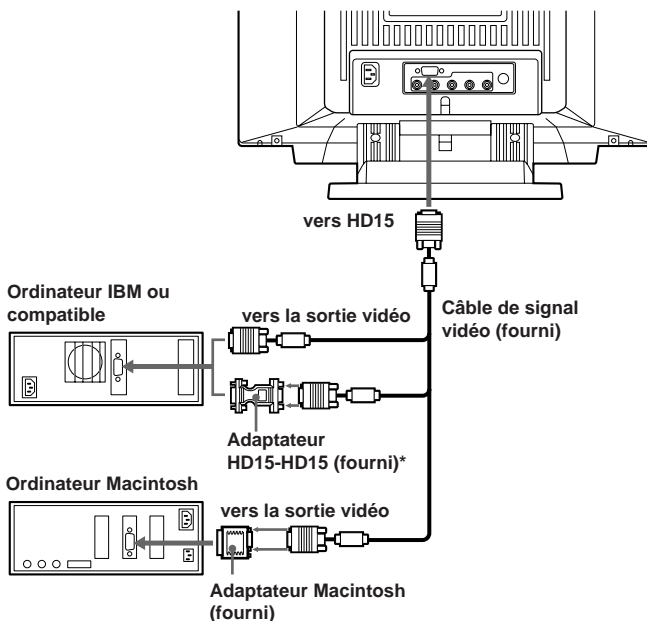

* L'adaptateur HD15-HD15 peut être nécessaire avec certains modèles.

Raccordement du connecteur 5 BNC

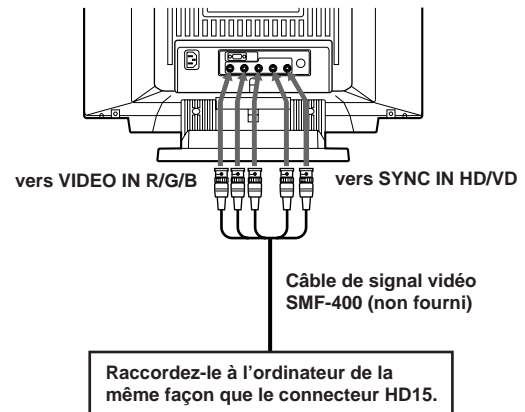

Pour les utilisateurs de PC IBM ou compatible non compatibles avec DDC2AB et DDC2B+

Ce moniteur utilise une broche n°9 dans le connecteur de la carte vidéo pour assurer la compatibilité DDC2AB et DDC2B+. Il est possible que certains PC non compatibles avec DDC2AB ou DDC2B+ n'acceptent pas la broche n°9. Si vous ne savez pas si votre PC accepte la broche n°9 ou non, utilisez l'adaptateur HD15 (femelle) – HD15 (mâle sans la broche n°9) (fourni). Assurez-vous que le côté mâle (sans la broche n°9) est raccordé à l'ordinateur.

Pour les utilisateurs de Macintosh

L'adaptateur Macintosh fourni est compatible aux ordinateurs Macintosh des séries LC, Performa, Quadra et Power macintosh. Il est possible que la série Macintosh II et certaines anciennes versions PowerBook nécessitent un adaptateur à microcommutateurs.

2e étape : Branchez le cordon d'alimentation.

Le moniteur étant hors tension, branchez le cordon d'alimentation au moniteur et l'autre extrémité à une prise murale.

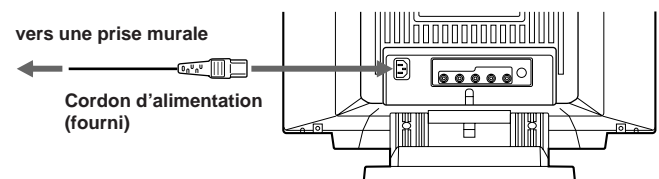

L'installation de votre moniteur est à présent terminée. Nous vous souhaitons de multiples satisfactions avec votre moniteur.

Notice

Pour satisfaire aux limitations FCC Classe B et IC Classe B pour appareils numériques, branchez le câble de signal vidéo fourni sur l'entrée HD15 ou un câble SMF-400 (non fourni) sur l'entrée BNC. Chaque câble doit comporter des tores de ferrite.

- 1) VGA est une marque déposée d'IBM Corporation.
- 2) Macintosh et Power Macintosh sont des marques déposées d'Apple Computer Inc.

Modes par défaut

Modes par défaut

Le moniteur comporte 9 modes par défaut qui lui confèrent une réelle capacité "Plug & Play".

Tableau des modes par défaut

N°	Définition (points×lignes)	Fréquence horizontale	Fréquence verticale	Mode graphique
1	640 × 480	31,5 kHz	60 Hz	VGA Graphique
2	720 × 400	31,5 kHz	70 Hz	VGA Texte
3	1280 × 1024	80,0 kHz	75 Hz	VESA ¹⁾
4	1600 × 1200	93,8 kHz	75 Hz	VESA
5	1920 × 1080	67,5 kHz	60 Hz	Sony
6	1920 × 1080	84,4 kHz	72 Hz	Sony
7	1600 × 1024	81,3 kHz	76 Hz	Sony
8	1920 × 1200	95,0 kHz	76 Hz	Sony
9	1920 × 1035	33,8 kHz	60 Hz	HDTV

1) VESA est une marque déposée de Video Electronics Standard Association.

Modes utilisateur

Si vous utilisez un mode vidéo qui n'est pas l'un des modes par défaut, il est possible que vous deviez syntoniser finement le moniteur de façon à obtenir la qualité d'affichage voulue. Il vous suffit pour cela de régler le

moniteur suivant les instructions de réglage des pages 9 à 15. Les réglages sont mémorisés automatiquement et rappelés chaque fois que le mode afférent est activé. La mémoire permet de sauvegarder 16 modes utilisateur. Si vous mémorisez un 17e mode, il remplace le premier mode sauvegardé.

Pour les modes moins courants, et pour les modes qui seront utilisés à l'avenir, la technologie Multiscan numérique de ce moniteur réalise tous les réglages complexes nécessaires pour assurer une haute qualité d'image pour n'importe quelle synchronisation dans sa plage de fréquences. En raison de la grande diversité de cartes vidéo disponibles sur le marché, il peut cependant s'avérer nécessaire d'effectuer le réglage fin de la taille et du centrage vertical/horizontal.

Conditions de synchronisation horizontale préconisées

Largeur de synchronisation horizontale de plus de 0,8 µs.
Largeur de neutralisation horizontale de plus de 2,7 µs.

Remarque à l'attention des utilisateurs de Window^{® 2)}

Vérifiez le manuel de votre carte vidéo ou le programme utilitaire fourni avec la carte graphique et sélectionnez le taux de régénération le plus élevé de manière à maximiser les performances du moniteur.

2) Windows est une marque déposée de Microsoft Corporation aux Etats-Unis et dans d'autres pays.

F

Sélection du signal d'entrée

Ce moniteur est doté de deux connecteurs d'entrée de signal et peut être raccordé à deux ordinateurs. Lorsque les deux ordinateurs sont sous tension, sélectionnez le signal d'entrée de votre choix selon la procédure suivante.

1 Mettez le moniteur et l'ordinateur sous tension.

2 Sélectionnez le signal d'entrée.

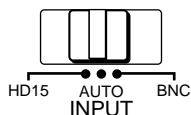

Pour entrer le signal de l'ordinateur raccordé au connecteur 5 BNC

Réglez le commutateur INPUT sur BNC.

Pour entrer le signal de l'ordinateur raccordé au connecteur HD15 .

Réglez le commutateur INPUT sur HD15.

Si seul un ordinateur est raccordé ou sous tension

Réglez le commutateur INPUT sur AUTO (position centrale). Le signal d'entrée est automatiquement sélectionné.

3 Si nécessaire, réglez les commandes utilisateur selon vos préférences en vous reportant aux pages 9 à 15.

Si vous réglez le commutateur INPUT sur "AUTO" et raccordez un ordinateur aux deux connecteurs

Si vous mettez sous tension ou redémarrez l'ordinateur dont vous souhaitez entrer le signal, ou si l'ordinateur se trouve en mode d'économie d'énergie, il est possible que le moniteur sélectionne automatiquement le signal de l'autre ordinateur. La raison en est qu'aucun signal n'est entré sur le moniteur dans les conditions ci-dessus. Si cela se produit, sélectionnez le signal au moyen du commutateur INPUT.

Pour les utilisateurs de Windows95

Même si vous sélectionnez SONY pour le fabricant sur l'écran de sélection de l'appareil, il est possible que le nom du modèle (GDM-W900) n'apparaisse pas. Dans ce cas, sélectionnez le moniteur standard DCC.

Fonction des commandes

Reportez-vous aux pages indiquées pour une description plus précise.

Avant

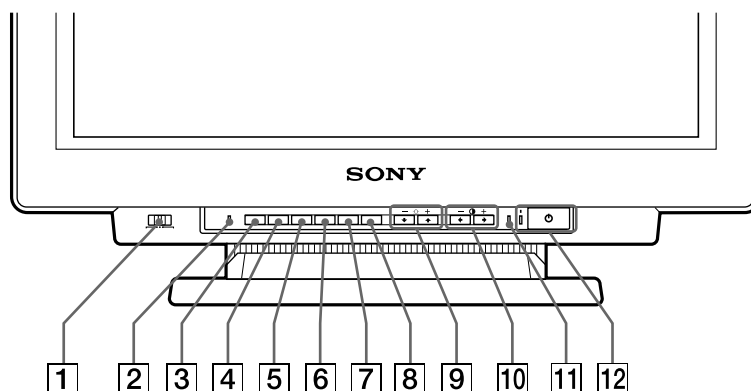

- 1 Commutateur INPUT (page 5)**
Pour sélectionner le signal d'entrée.
- 2 Touche RESET (page 12)**
Pour ramener les réglages aux valeurs par défaut.
- 3 Touche OPTION (pages 8, 9, 13, 16)**
Pour afficher l'écran (OSD) "OPTION".
- 4 Touche COLOR (pages 12, 15)**
Pour afficher l'écran "COULEUR" de réglage de la température de couleur.
- 5 Touche SCREEN (pages 11, 14)**
Pour afficher l'écran "ECRAN" de réglage de la convergence verticale et horizontale, etc.
- 6 Touche GEOM (géométrie) (pages 10, 14)**
Pour afficher l'écran "GEOMETRIE" de réglage de la rotation et de la distorsion en coussin de l'image, etc.
- 7 Touche SIZE (pages 10, 14)**
Pour afficher l'écran "TAILLE" de réglage de la taille de l'image.
- 8 Touche CENT (centrage) (pages 10, 14)**
Pour afficher l'écran "CENTRAGE" de réglage de la position de l'image.
- 9 Touches ☀ (luminosité) -/+ (↓/↑) (pages 8 -16)**
Pour régler la luminosité de l'image.

Servent de touches -/+ (↓/↑) pour le réglage d'autres paramètres.
- 10 Touches ◐ (contraste) -/+ (←/→) (pages 8 - 16)**
Pour régler le contraste de l'image.

Servent de touches -/+ (←/→) pour le réglage d'autres paramètres.
- 11 Indicateur POWER SAVING (page 17)**
S'allume lorsque le moniteur est mode d'économie d'énergie.
- 12 Interrupteur et indicateur d'alimentation ⏻ (page 17)**
Met le moniteur sous ou hors tension. L'indicateur s'allume lorsque le moniteur est sous tension.

Arrière

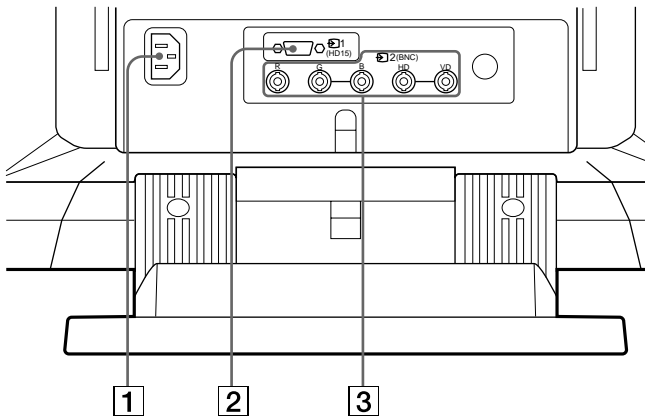

1 Connecteur AC IN

Branchement du cordon d'alimentation.

2 Connecteur d'entrée vidéo 1 (HD15)

Entrée du signal vidéo RGB (0,714 Vp-p, positif) et du signal SYNC.

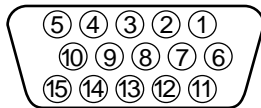

Broche	Signal	Broche	Signal
1	Rouge	8	Masse du bleu
2	Vert (synchronisation composite sur le vert)	9	DDC + 5 V*
		10	Masse
		11	Masse
3	Bleu	12	Données bidirectionnelles (SDA)*
4	Masse		
5	Masse DDC*	13	Sync H
6	Masse du rouge	14	Sync V
7	Masse du vert	15	Horloge (SCL)*

* Norme Display Data Channel (DDC) de VESA

3 Connecteur d'entrée vidéo 2 (5 BNC)

Entrée du signal vidéo RGB (0,714 Vp-p, positif).

OSD OPTION

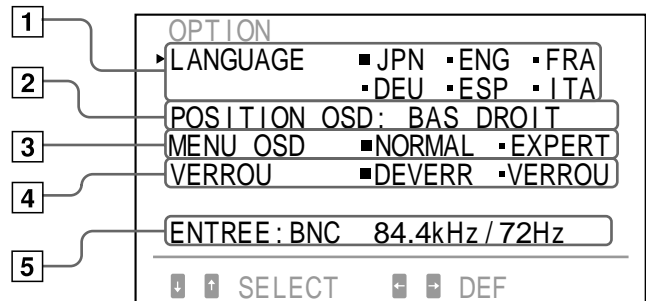

1 LANGUAGE (page 8)

Pour sélectionner la langue d'affichage des menus : allemand, anglais, espagnol, français, italien ou japonais.

2 POSITION OSD (page 8)

Pour changer la position des menus affichés.

3 MENU OSD (pages 9, 13)

Pour sélectionner le mode de réglage, normal ou expert.

4 VERROU (page 16)

Pour activer ou désactiver la fonction de verrouillage des commandes.

5 ENTREE (pages 5, 18)

Pour afficher le connecteur actif, les connecteurs BNC ou le connecteur HD15 et la fréquence du signal.

F

Sélection de la langue d'affichage des menus

Vous avez le choix entre l'allemand, l'anglais, l'espagnol, le français, l'italien ou le japonais pour l'affichage des menus.

1 Appuyez sur la touche OPTION.

Le menu "OPTION" apparaît.



2 Appuyez sur la touche ↓/↑ pour sélectionner "LANGUAGE".

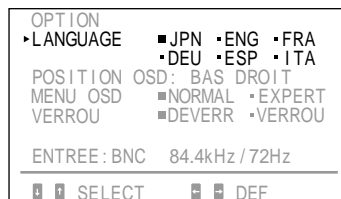
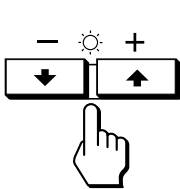

3 Appuyez sur la touche ←/→ pour sélectionner la langue voulue.

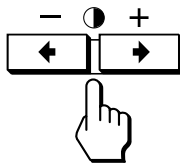

JPN : Japonais, ENG : anglais, FRA : français,
DEU : allemand, ESP : espagnol, ITA : italien

Le menu "OPTION" disparaît automatiquement après environ 30 secondes. Pour faire disparaître le menu, appuyez de nouveau sur la touche OPTION.

Changement de la position des menus

Vous pouvez changer la position des menus, par exemple lorsque vous voulez régler l'image visible derrière les menus.

1 Appuyez sur la touche OPTION.

Le menu "OPTION" apparaît.

2 Appuyez sur la touche ↓/↑ pour sélectionner "POSITION OSD".

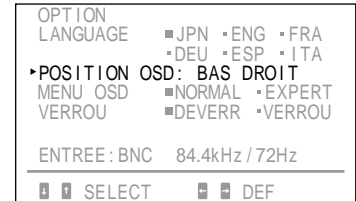
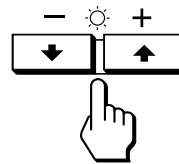

3 Appuyez sur la touche ←/→ pour amener le menu à la position voulue.

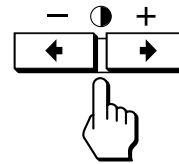

Le menu "OPTION" disparaît automatiquement après environ 30 secondes. Pour faire disparaître le menu, appuyez de nouveau sur la touche OPTION.

Pilotage par menus

Sélectionnez un paramètre à l'aide des touches ↓/↑ dans le menu pour choisir les paramètres à arranger dans la rangée verticale et ajuster ou sélectionner le réglage du paramètre sélectionné à l'aide des touches ←/→.

Pour sélectionner un paramètre à régler ou sélectionner un réglage, appuyez sur la touche ↓ ou ↑.

L'indicateur vert ► se place en regard du paramètre sélectionné et le paramètre devient jaune.

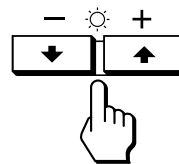

Pour régler ou sélectionner le réglage du paramètre sélectionné, appuyez sur la touche ← ou →.

Pendant le réglage, la longueur de la barre et le chiffre augmente ou diminue.

Lors de la sélection du réglage, l'indicateur vert ■ se place en regard du paramètre de réglage sélectionné.

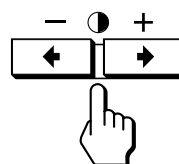

Réglages (mode Normal)

Vous pouvez régler l'image suivant vos préférences. Ce moniteur comporte deux niveaux de réglage, normal et expert.

Avant le réglage

- Raccordez le moniteur et l'ordinateur, mettez-les sous tension et envoyez le signal vers le moniteur.
- Sélectionnez "LANGUAGE" dans le menu "OPTION" et sélectionnez ensuite "FRA" (Français) à la page 8.

Sélection du mode normal

1 Appuyez sur la touche OPTION.

Le menu "OPTION" apparaît.

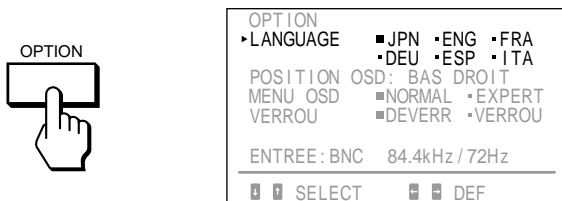

2 Appuyez sur la touche ↓/↑ pour sélectionner "MENU OSD".

Le menu "MENU OSD" devient jaune.



3 Appuyez sur la touche ←/→ pour sélectionner "NORMAL".

Amenez l'indicateur vert ■ en regard de NORMAL.

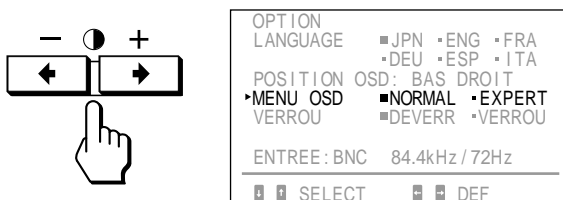

Le menu "OPTION" disparaît automatiquement au bout de 30 secondes. Pour désactiver le menu, appuyez à nouveau sur la touche OPTION.

Réglage de la luminosité de l'image

Les données de réglage deviennent le réglage commun à tous les signaux d'entrée reçus.

1 Appuyez sur la touche ↓/↑.

Le menu "LUMINOSITE/CONTRASTE" apparaît.

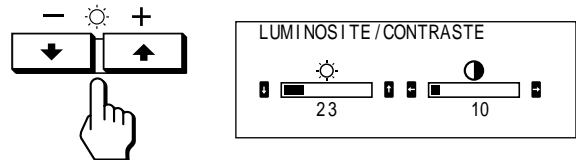

2 Appuyez de nouveau sur la touche ↓/↑ pour régler la luminosité de l'image.

↓ ... pour diminuer la luminosité

↑ ... pour augmenter la luminosité

Le menu disparaît automatiquement au bout d'environ 3 secondes.

Pour réinitialiser les réglages, appuyez sur la touche RESET lorsque le menu est affiché. La luminosité et le contraste sont tous deux réinitialisés.

Réglage du contraste de l'image

Les données de réglage deviennent le réglage commun à tous les signaux d'entrée reçus.

1 Appuyez sur la touche ←/→.

Le menu "LUMINOSITE/CONTRASTE" apparaît.

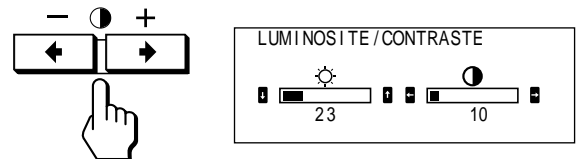

2 Appuyez de nouveau sur la touche ←/→ pour régler le contraste de l'image.

← ... pour diminuer le contraste

→ ... pour augmenter le contraste

Le menu disparaît automatiquement au bout d'environ 3 secondes.

Pour réinitialiser les réglages, appuyez sur la touche RESET lorsque le menu est affiché. La luminosité et le contraste sont tous deux réinitialisés.

Réglages (mode Normal)

Réglage du centrage de l'image

Les données de réglage deviennent le réglage individuel pour chaque signal d'entrée reçu.

1 Appuyez sur la touche CENT.

Le menu "CENTRAGE" apparaît.

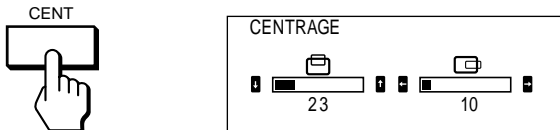

2 Pour le réglage vertical

Appuyez sur les touches ☀ ↓/↑.

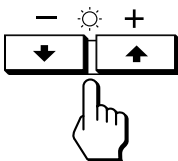

↓ ... pour abaisser l'image
↑ ... pour relever l'image

Pour le réglage horizontal

Appuyez sur les touches ○ ←/→.

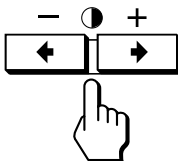

← ... pour déplacer l'image vers la gauche
→ ... pour déplacer l'image vers la droite

Le menu disparaît automatiquement au bout d'environ 10 secondes. Pour désactiver le menu, appuyez à nouveau sur la touche CENT.

Pour ramener le réglage à sa valeur par défaut, appuyez sur la touche RESET alors que le menu est affiché. Les centrages horizontal et vertical sont ramenés à la valeur de réglage par défaut.

Réglage de la taille de l'image

Les données de réglage deviennent le réglage individuel pour chaque signal d'entrée reçu.

1 Appuyez sur la touche SIZE.

Le menu "TAILLE" apparaît.

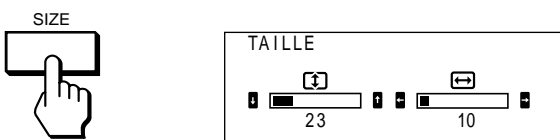

2 Pour le réglage vertical

Appuyez sur les touches ☀ ↓/↑.

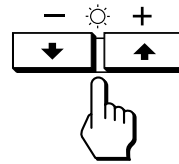

↓ ... pour réduire la taille de l'image
↑ ... pour augmenter la taille de l'image

Pour le réglage horizontal

Appuyez sur les touches ○ ←/→.

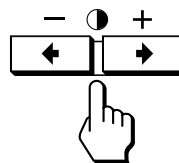

← ... pour réduire la taille de l'image
→ ... pour augmenter la taille de l'image

Le menu disparaît automatiquement au bout d'environ 10 secondes. Pour désactiver le menu, appuyez à nouveau sur la touche SIZE.

Pour ramener le réglage à sa valeur par défaut, appuyez sur la touche RESET alors que le menu est affiché. Le dimensionnement horizontal et vertical est ramené à la valeur de réglage par défaut.

Réglage de la rotation de l'image

Les données de réglage deviennent le réglage commun à tous les signaux d'entrée reçus.

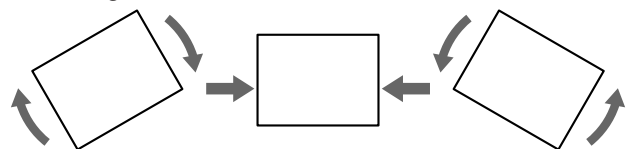

1 Appuyez sur la touche GEOM.

Le menu "GEOMETRIE" apparaît.

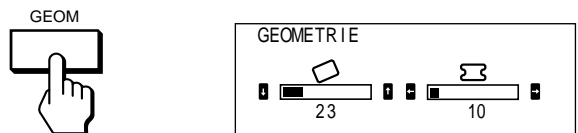

2 Appuyez sur les touches ☀ ↓/↑.

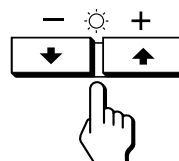

↓ ... pour faire pivoter l'image dans le sens antihoraire
↑ ... pour faire pivoter l'image dans le sens horaire

Le menu disparaît automatiquement au bout d'environ 10 secondes. Pour désactiver le menu, appuyez à nouveau sur la touche GEOM.

Pour réinitialiser les réglages, appuyez sur la touche RESET lorsque le menu est affiché. La rotation d'image et la distorsion en coussin sont toutes deux réinitialisées.

Réglage de la distorsion en coussin

Les données de réglage deviennent le réglage individuel pour chaque signal d'entrée reçu.



1 Appuyez sur la touche GEOM.

Le menu "GEOMETRIE" apparaît.

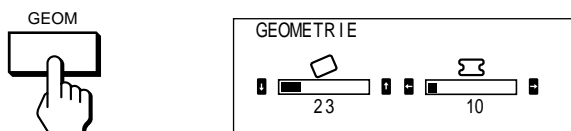

2 Appuyez sur la touche ◯ ◀/▶ de façon à ce que les bords de l'image soient rectilignes.

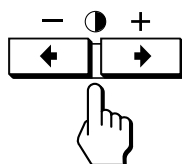

Le menu disparaît automatiquement au bout d'environ 10 secondes. Pour désactiver le menu, appuyez à nouveau sur la touche GEOM.

Pour réinitialiser les réglages, appuyez sur la touche RESET lorsque le menu est affiché. La rotation d'image et la distorsion en coussin sont toutes deux réinitialisées.

Réglage de l'écran

1 Appuyez sur la touche SCREEN.

Le menu "ECRAN" apparaît.



2 Appuyez sur la touche ☀ ↓/↑ pour sélectionner le paramètre à régler.

Le paramètre sélectionné devient jaune.

Le menu disparaît automatiquement au bout d'environ 30 secondes. Pour désactiver le menu, appuyez à nouveau sur la touche SCREEN.

Pour ramener le réglage à sa valeur par défaut, appuyez sur la touche RESET alors que le menu est affiché. Le paramètre sélectionné est ramené à sa valeur de réglage par défaut.

Convergence

Les données de réglage deviennent le réglage commun à tous les signaux d'entrée reçus.

Appuyez sur la touche ◯ ◀/▶ de façon à ce que l'ombre rouge ou bleue disparaisse.

"CONVERGENCE H" (Convergence horizontale)

◀ ... pour décaler le rouge vers la gauche et le bleu vers la droite

▶ ... pour décaler le rouge vers la droite et le bleu vers la gauche

"CONVERGENCE V" (Convergence verticale)

◀ ... pour abaisser le rouge et relever le bleu

▶ ... pour relever le rouge et abaisser le bleu

F

Suppression du moiré

Les données de réglage deviennent le réglage individuel pour chaque signal d'entrée reçu.

Appuyez sur la touche ◯ ◀/▶ pour sélectionner "OUI" dans "ELIM MOIRAGE".

Si l'image perd de sa clarté

La suppression du moiré risque de réduire la clarté de l'image.

1 Appuyez sur la touche ☀ ↓/↑ pour sélectionner "REGL MOIRAGE".

2 Appuyez sur la touche ◯ ◀/▶ pour réduire le moiré progressivement à partir de 0 jusqu'à ce qu'il soit réduit au minimum.

Réglages (mode Normal)

Alignement

Procédez à ce réglage lorsque les couleurs ne sont pas uniformes sous l'effet du magnétisme terrestre. Les données de réglage deviennent le réglage commun à tous les signaux d'entrée reçus. Tout d'abord, démagnétisez l'écran, puis affichez une image entièrement blanche pendant plus de 20 minutes avant de procéder au réglage proprement dit.

- 1 Appuyez sur la touche ↓/↑ pour sélectionner "DEMAGNETIS".
- 2 Appuyez sur la touche . L'écran est démagnétisé pendant environ cinq secondes.
- 3 Appuyez sur la touche ↓/↑ pour sélectionner "PURETE COULEUR".
- 4 Appuyez sur la touche . Le menu "PURETE COULEUR" apparaît à l'écran.

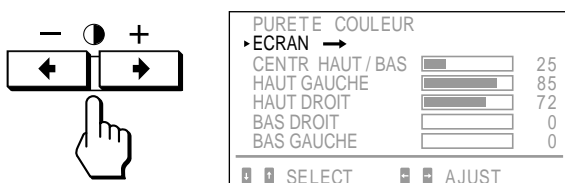

- 5 Appuyez sur la touche ↓/↑ pour sélectionner la position et ajustez en appuyant sur la touche .

Pour revenir au menu "ECRAN", sélectionnez "ECRAN →" et appuyez sur la touche .

Pour réinitialiser les réglages, appuyez sur la touche RESET lorsque le menu est affiché. Le paramètre sélectionné est réinitialisé.

Réglage de la température de couleur

Les données de réglage deviennent le réglage commun à tous les signaux d'entrée reçus.

- 1 Appuyez sur la touche COLOR. Le menu "COULEUR" apparaît.

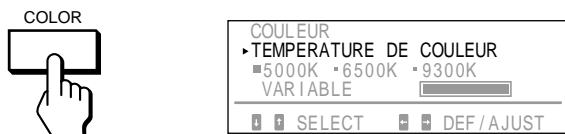

- 2 Appuyez sur les touches ←/→ pour sélectionner la température de couleur.

Les réglages par défaut sont : 5000K, 6500K, 9300K

Réglage de la température de couleur

Appuyez sur la touche ↓/↑ pour sélectionner VARIABLE et réglez la valeur en appuyant sur la touche ←/→. Le chiffre de la température de couleur réglée change.

Le menu disparaît automatiquement au bout d'environ 30 secondes. Pour désactiver le menu, appuyez à nouveau sur la touche COLOR.

Pour ramener le réglage à sa valeur par défaut, appuyez sur la touche RESET alors que le menu est affiché. La température de couleur sélectionnée est ramenée à sa valeur par défaut. Les réglages que vous avez effectués en mode expert (page 15) sont également réinitialisés.

Réinitialisation aux valeurs de réglage par défaut

- 1 Appuyez sur la touche du menu que vous désirez réinitialiser aux valeurs par défaut.
- 2 Lorsque les paramètres sont arrangés en rangée verticale dans le menu, sélectionnez le paramètre que vous désirez réinitialiser en appuyant sur les touches ↓/↑.
- 3 Appuyez sur la touche RESET.

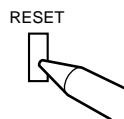

Réinitialisation de toutes les données de réglage

Si aucun menu n'est affiché, maintenez la touche RESET enfoncée pendant au moins deux secondes. Toutes les données de réglage, y compris la luminosité et le contraste, sont ramenées aux valeurs de réglage par défaut.

Réinitialisation simultanée de la taille, de la position, moiré et goemetrie*

Si aucun menu n'est affiché, maintenez la touche RESET enfoncée pendant une seconde. Les paramètres ci-dessus du signal d'entrée sont ramenés à leur valeur de réglage par défaut.

* Le réglage de la "Rotation" (pages 10, 14) n'est pas réinitialisé.

Réglages (mode Expert)

Le mode expert vous permet d'effectuer des réglages plus précis qu'en mode normal.

Avant le réglage

- Raccordez le moniteur et l'ordinateur, mettez-les sous tension et envoyez le signal vers le moniteur.
- Sélectionnez "LANGUAGE" dans le menu "OPTION" et sélectionnez ensuite "FRA" (Français) à la page 8.

Sélection du mode expert

1 Appuyez sur la touche OPTION.

Le menu "OPTION" apparaît.

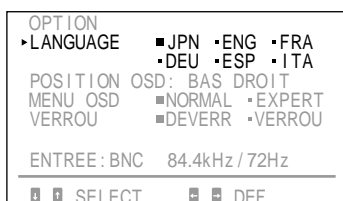
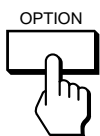

2 Appuyez sur la touche ↓/↑ pour sélectionner "MENU OSD".

Le menu "MENU OSD" devient jaune.

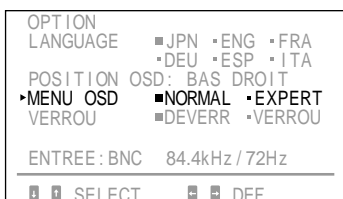
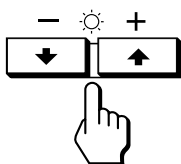

3 Appuyez sur la touche ←/→ pour sélectionner "EXPERT".

Amenez l'indicateur vert ■ en regard d'EXPERT.

EXPERT apparaît dans le coin supérieur gauche de l'écran en mode Expert.

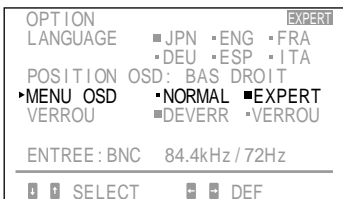
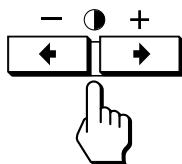

Le menu "OPTION" disparaît automatiquement au bout de 30 secondes. Pour désactiver le menu, appuyez à nouveau sur la touche OPTION.

Réglage de la luminosité et du contraste de l'image

Les données de réglage deviennent le réglage commun à tous les signaux d'entrée reçus.

1 Appuyez sur la touche ↓/↑ ou sur la touche ←/→.

Le menu "LUMINOSITE/CONTRASTE" apparaît.

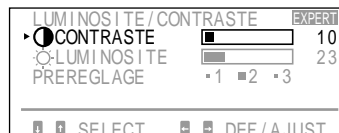

2 Appuyez sur la touche ↓/↑ pour sélectionner "PRESET" et sur la touche ←/→ pour sélectionner un numéro de programmation.

Par la suite, lorsque vous voudrez utiliser le moniteur dans les mêmes conditions, il vous suffira de sélectionner le même numéro de programmation.

3 Appuyez sur la touche ↓/↑ ou sur la touche ←/→ pour régler la luminosité ou le contraste.

LUMINOSITE :

Réglage de la luminosité de l'image.

CONTRASTE :

Réglage du contraste de l'image.

F

Le menu disparaît automatiquement au bout d'environ 30 secondes. Pour désactiver le menu, appuyez à nouveau sur la touche ↓/↑ ou ←/→

Pour ramener le réglage à sa valeur par défaut, appuyez sur la touche RESET alors que le menu est affiché. Le numéro de programmation est réinitialisé.

Réglages (mode Expert)

Réglage du centrage et de la taille de l'image

Les données de réglage deviennent le réglage individuel pour chaque signal d'entrée reçu.

- 1 Appuyez sur la touche **SIZE** ou **CENT**.
Le menu "CENTRAGE/TAILLE" apparaît.

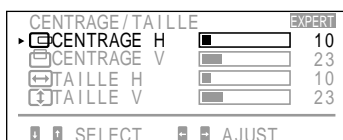

- 2 Appuyez sur la touche \odot \downarrow/\uparrow pour sélectionner le paramètre et sur la touche \odot \leftarrow/\rightarrow pour le régler.

CENTRAGE H :

Réglage de la position de l'image dans le sens horizontal.

CENTRAGE V :

Réglage de la position de l'image dans le sens vertical.

TAILLE H :

Réglage de la taille de l'image dans le sens horizontal.

TAILLE V :

Réglage de la taille de l'image dans le sens vertical.

Le menu disparaît automatiquement au bout d'environ 30 secondes. Pour désactiver le menu, appuyez à nouveau sur la touche **SIZE** ou **CENT**.

Pour ramener le réglage à sa valeur par défaut, appuyez sur la touche **RESET** alors que le menu est affiché. Le paramètre sélectionné est réinitialisé.

Réglage de la rotation et de la distorsion en coussin de l'image

Les données de réglage deviennent le réglage individuel pour chaque signal d'entrée reçu.

- 1 Appuyez sur la touche **GEOM**.
Le menu "GEOMETRIE" apparaît.

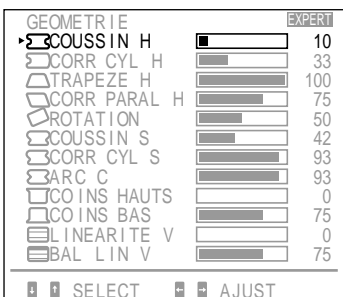

- 2 Appuyez sur la touche \odot \downarrow/\uparrow pour sélectionner le paramètre et sur la touche \odot \leftarrow/\rightarrow pour le régler.

COUSSIN H/ CORR CYL H :

Corrige la distorsion des bords de l'image.

TRAPEZE H :

Corrige la différence de taille entre le haut et le bas de l'image.

CORR PARAL H :

Corrige le déséquilibre de positionnement entre le haut et le bas de l'image.

ROTATION :

Corrige la rotation de l'image.

COUSSIN S/ CORR CYL S/ ARC C :

Corrige la distorsion ondulatoire des bords de l'image.

COINS HAUTS/ COINS BAS :

Corrige la distorsion en évasement dans le haut et le bas de l'image.

LINEARITE V/ BAL LIN V :

Corrige la linéarité verticale et la balance de linéarité verticale de l'image.

Le menu disparaît automatiquement au bout d'environ 30 secondes. Pour désactiver le menu, appuyez à nouveau sur la touche **GEOM**.

Pour ramener le réglage à sa valeur par défaut, appuyez sur la touche **RESET** alors que le menu est affiché. Le paramètre sélectionné est réinitialisé.

Réglage de l'écran

- 1 Appuyez sur la touche **SCREEN**.
Le menu "ECRAN" apparaît.

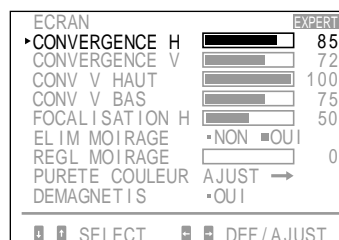

- 2 Appuyez sur la touche \odot \downarrow/\uparrow pour sélectionner un paramètre et sur la touche \odot \leftarrow/\rightarrow pour le régler.

CONVERGENCE H/CONVERGENCE V :

Réglage de la convergence horizontale et de la convergence verticale.

Les données de réglage deviennent le réglage commun à tous les signaux d'entrée reçus.

CONV V HAUT/CONV V BAS :

Réglage de la convergence verticale dans le haut et dans le bas de l'écran.

Les données de réglage deviennent le réglage commun à tous les signaux d'entrée reçus.

FOCALISATION H :

Réglage de la mise au point horizontale.
Les données de réglage deviennent le réglage commun à tous les signaux d'entrée reçus.

ELIM MOIRAGE :

Le moiré est supprimé lorsque ce paramètre est réglé sur "OUI".
Les données de réglage deviennent le réglage individuel pour chaque signal d'entrée reçu.

REGL MOIRAGE :

Réduit le manque de clarté de l'image causé par la suppression du moiré.
Réglage progressif à partir de 0 jusqu'à ce que le moiré soit réduit au minimum.
Les données de réglage deviennent le réglage individuel pour chaque signal d'entrée reçu.

PURETE COULEUR :

Voir la section "Alignement" à la page 11.
Les données de réglage deviennent le réglage commun à tous les signaux d'entrée reçus.

DEMAGNETIS :

Voir la section "Démagnétisation" à la page 16.

Le menu disparaît automatiquement au bout d'environ 30 secondes. Pour désactiver le menu, appuyez à nouveau sur la touche SCREEN.

Pour ramener le réglage à sa valeur par défaut, appuyez sur la touche RESET alors que le menu est affiché. Le paramètre sélectionné est réinitialisé.

Réglage des couleurs

Les données de réglage deviennent le réglage commun à tous les signaux d'entrée reçus.

1 Appuyez sur la touche COLOR.

Le menu "COULEUR" apparaît.

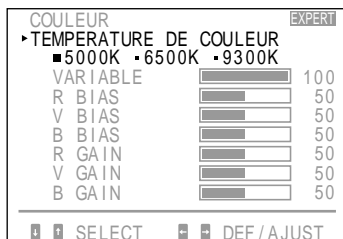

2 Appuyez sur la touche ◂/▸ pour sélectionner la température de couleur à régler : 5000, 6500 ou 9300.

3 Appuyez sur la touche ☀️/⬇️/⬆️ pour sélectionner le paramètre et sur la touche ◂/▸ pour le régler. VARIABLE :

Réglage de la couleur sélectionnée à l'étape 2 sur une température de couleur déterminée. La figure de la température de couleur sélectionnée change.

R BIAS/V BIAS/ B BIAS :

Réglage du niveau de noir de chaque signal. L'indication "++" apparaît dans l'épaulement droit de la température de couleur réglée.

R GAIN/V GAIN/B GAIN :

Réglage du niveau de blanc de chaque signal.
L'indication "++" apparaît dans l'épaulement droit de la température de couleur réglée.

Le menu disparaît automatiquement au bout d'environ 30 secondes. Pour désactiver le menu, appuyez à nouveau sur la touche COLOR.

Pour réinitialiser tous les paramètres d'une température de couleur déterminée

Sélectionnez la température de couleur à l'étape 2 et appuyez ensuite sur la touche RESET. Tous les paramètres de la température de couleur sont réinitialisés et l'indication "++" disparaît de l'épaulement droit.

Pour réinitialiser un paramètre spécifique d'une température de couleur déterminée

Sélectionnez le paramètre à l'étape 3 et appuyez ensuite sur la touche RESET. Seul le paramètre sélectionné de la température de couleur est réinitialisé.

Réinitialisation des valeurs de réglage par défaut

Réinitialisez de la même façon que dans la description "Réinitialisation aux valeurs de réglage par défaut" à la page 12.



F

Fonction de verrouillage des commandes

La fonction de verrouillage des commandes désactive toutes les touches du panneau frontal à l'exception des touches  (alimentation) et OPTION et du commutateur INPUT.

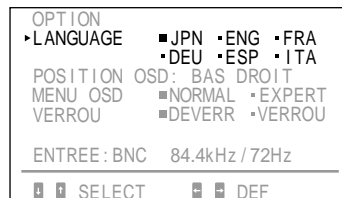

- 1 Appuyez sur la touche **OPTION**.
Le menu "OPTION" apparaît.



- 2 Appuyez sur la touche  ↓/↑ pour sélectionner "VERROU".
- 3 Appuyez sur la touche  ←/→ pour sélectionner "VERROU".

Le menu "OPTION" disparaît automatiquement au bout d'environ 30 secondes. Pour désactiver le menu, appuyez à nouveau sur la touche OPTION.

Lorsque vous avez sélectionné "VERROU", vous ne pouvez pas sélectionner d'autre paramètre dans le menu "OPTION" à l'aide de la touche  ↓/↑.

Si vous appuyez sur une touche autre que les touches  (alimentation) et OPTION ou que le commutateur INPUT, l'indicateur  apparaît à l'écran.

Pour désactiver le verrouillage des commandes

Appuyez sur la touche  ←/→ pour sélectionner "DEVERR".

Remarque



N'utilisez la fonction de verrouillage des commandes que lorsque cela s'avère nécessaire.

Démagnétisation

L'écran du moniteur est automatiquement démagnétisé à la mise sous tension (page 3).
Vous pouvez aussi le démagnétiser manuellement.

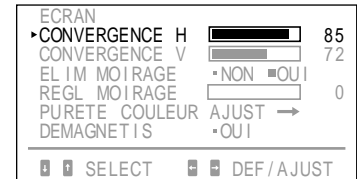
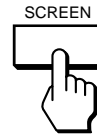
- 1 Appuyez sur la touche **SCREEN**.
Le menu "ECRAN" apparaît.



- 2 Appuyez sur la touche  ↓/↑ pour sélectionner "DEMAGNETIS".
- 3 Appuyez sur la touche  → .
L'écran est démagnétisé pendant environ cinq secondes.

Plug & Play

Ce moniteur satisfait aux normes DDC™1, DDC2B et DDC2AB qui sont les normes Display Data Channel (DDC) de VESA.

Si un serveur DDC1 est connecté, le moniteur se synchronise avec V. CLK suivant les normes VESA et envoie les données EDID (Extended Display Identification Data) par la ligne de données.

Si un serveur DDC2B ou DDC2AB est raccordé, le moniteur commute automatiquement à chaque communication.

DDC™ est une marque déposée de Video Electronics Standard Association.

Fil d'amortissement

Sur un fond blanc, il se peut que vous observiez sur l'écran de très fines lignes horizontales comme illustré ci-dessous. Il s'agit des fils d'amortissement.

Le tube Trinitron comporte une grille d'ouverture intérieure rayée verticalement. Cette grille d'ouverture permet le passage d'une plus grande quantité de lumière au travers de l'écran, ce qui confère au tube cathodique Trinitron des couleurs plus denses et une luminosité plus intense.

Ces fils d'amortissement sont fixés à la grille d'ouverture de façon à amortir les vibrations de la grille et à garantir une stabilité constante de l'image à l'écran.

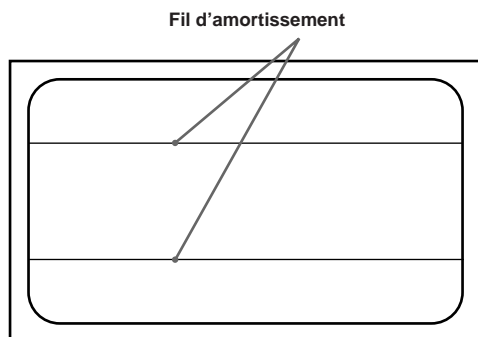

Fonction d'économie d'énergie

Ce moniteur est doté de trois modes de réduction de la consommation d'énergie. S'il détecte l'absence de signaux vidéo et de l'un ou des deux signaux de synchronisation provenant de l'ordinateur serveur, il réduit la consommation électrique de la façon suivante :

Mode de fonctionnement	Consommation électrique	Temps de reprise	Indicateur POWER SAVING	Indicateur (alimentation)
1 Mode normal	≤ 200 W	—	Eteint	Allumé en vert
2 Mode de veille (1er état)	≤ 140 W	Approx. 3 sec.	Allumé en orange	Allumé en vert
3 Mode d'interruption (2e état)	≤ 15 W	Approx. 3 sec.	Allumé en orange	Allumé en vert
4 Mode inactif (3e état)	≤ 8 W	Approx. 10 sec.	Allumé en orange	Eteint
5 Eteint	0 W	—	Eteint	Eteint

Fonctionnement en mode d'économie d'énergie

- Pas de signal de synchronisation horizontale
→ L'appareil passe en mode de veille.
- Pas de signal de synchronisation verticale
→ L'appareil passe en mode d'interruption.
- Pas de signal de synchronisation horizontale ni verticale
→ L'appareil passe en mode inactif.

Le moniteur nécessite une carte vidéo ou un logiciel économiseur d'écran qui désactive un signal de synchronisation ou les deux de manière à pouvoir activer la fonction d'économie d'énergie.

Attention

Si aucun signal vidéo n'est transmis au moniteur ou si le commutateur INPUT est réglé sur le connecteur par lequel aucun signal n'est transmis lors de la mise sous tension du moniteur, le témoin de signal d'entrée (page 18) s'allume. Après 30 secondes, la fonction d'économie d'énergie met automatiquement le moniteur en mode veille et le témoin POWER SAVING s'allume. Dès que les synchronisations horizontale et verticale sont détectées, le moniteur repasse automatiquement en mode de fonctionnement normal.

Fonction d'avertissement de signal d'entrée

S'il y a une anomalie avec le signal d'entrée, le message suivant apparaît lorsque vous mettez le moniteur hors et sous tension ou lorsque vous actionnez le commutateur INPUT.

Le message disparaît au bout d'environ 30 secondes.



1 Indique le réglage du commutateur INPUT.

2 Indique la condition du signal d'entrée.

"FH : - kHz" indique qu'il n'y a pas de signal de synchronisation horizontale.

"FV : - Hz" indique qu'il n'y a pas de signal de synchronisation verticale.

"HORS PLAGE DE BALAYAGE" indique que le signal d'entrée n'est pas supporté par les spécifications du moniteur.

"PAS DE CONNEXION" indique que le câble de signal vidéo fourni est débranché du connecteur HD15 lorsque le commutateur INPUT est mis sur "HD15".

Utilisation du support pivotant

Le support pivotant permet de régler cet appareil suivant l'angle de vision de votre préférence dans une plage de 310° horizontalement et 20° verticalement.

Pour faire pivoter l'appareil verticalement et horizontalement, maintenez-le des deux mains par la base.

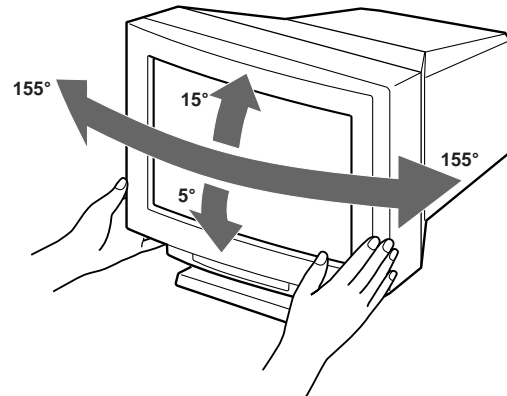

Spécifications





Tube image	0,25 – 0,28 mm de pas d'ouverture de grille 24 pouces mesurés en diagonale 90 degrés de déflexion
Taille de l'image visible	Approx. 482 × 304 mm (l/h) (19 × 12 pouces) Image visible de 22,5"
Définition	Horizontale : Max. 1920 points Verticale : Max. 1200 lignes
Zone d'image standard	Approx. 473 × 296 mm (l/h) (18 5/8 × 11 3/4 pouces)
Fréquence de déflexion	Horizontale : 30 à 96 kHz Verticale : 50 à 160 Hz
Entrée	HD15 (1), 5 BNC (1) R/G/B : 75 Ω, 0,714 Vp-p, positive Synchronisation HD/VD ou composite Synchronisation sur le vert : 0,286 Vp-p, négative
Tension/courant d'alimentation (secteur)	100 à 120 V, 50/60 Hz, 2,2 A 220 à 240 V, 50 – 60 Hz, 1,4 A
Consommation électrique	Max. 200 W
Dimensions	580 × 500 × 548 mm (l/h/p) (22 7/8 × 19 3/4 × 21 5/8 pouces)
Poids	Approx. 41 kg (90 lb 6 oz)

La conception et les spécifications sont sujettes à modifications sans préavis.

Dépannage

Cette section peut vous aider à localiser un problème et, par conséquent, vous éviter de consulter un service technique, ce qui vous permet de ne pas interrompre votre productivité.

Consignez la désignation et le numéro de série de votre moniteur. Consignez également la marque et la désignation de votre ordinateur et de la carte vidéo.

Symptôme	Vérifiez
Pas d'image	
Si ni l'indicateur  (alimentation) ni l'indicateur POWER SAVING n'est allumé.	<ul style="list-style-type: none">• Vérifiez si le cordon d'alimentation est correctement branché.• Vérifiez si le commutateur  (alimentation) est réglé sur la position "on".
Si l'indicateur POWER SAVING est allumé.	<ul style="list-style-type: none">• Vérifiez si l'interrupteur d'alimentation de votre ordinateur est réglé sur la position "on".• Le moniteur fonctionnera à nouveau normalement après que vous aurez appuyé sur une touche quelconque du clavier de l'ordinateur.• Le commutateur INPUT n'est pas réglé sur la bonne position.• Vérifiez si le câble de signal vidéo est correctement branché et si toutes les fiches sont bien enfoncées dans leurs prises respectives.• Vérifiez si les 5 BNC sont raccordés dans le bon ordre (depuis le côté du cordon d'alimentation : rouge-vert-bleu-HD-VD).• Assurez-vous qu'aucune broche n'est pliée ou enfoncée dans le connecteur d'entrée vidéo HD15.• Vérifiez si la carte vidéo est correctement enfoncée dans la fente de bus adéquate.
Si l'indicateur  (alimentation) clignote en vert.	<ul style="list-style-type: none">• Vérifiez si la plage de fréquence vidéo correspond à la plage spécifiée pour le moniteur. (Horizontale : 30 – 96 kHz, Verticale : 50 – 160 Hz)
Si les indicateurs  (alimentation) et/ou POWER SAVING clignotent en orange.	<ul style="list-style-type: none">• Mettez le moniteur hors et puis sous tension. Si l'indicateur s'éteint, cela signifie que le moniteur est dans un état de fonctionnement normal. Si l'indicateur continue de clignoter, le moniteur présente peut-être une défaillance.
Si vous appliquez les procédures ci-dessus et si le moniteur ne fonctionne toujours pas normalement.	<ul style="list-style-type: none">• Débranchez les connecteurs d'entrée vidéo 1 et 2 et attendez 5 secondes. Maintenez ensuite la touche  + enfoncée pendant 2 secondes de manière à afficher les barres de couleur. Si les barres de couleur apparaissent, cela signifie que le moniteur est dans un état de fonctionnement normal. Mettez le moniteur hors et puis à nouveau sous tension pour revenir en mode de fonctionnement normal. Si les barres de couleur n'apparaissent pas, le moniteur présente peut-être une défaillance.
Si vous utilisez un système Macintosh.	<ul style="list-style-type: none">• Vérifiez si l'adaptateur Macintosh et le câble de signal vidéo sont correctement raccordés et si les microcommutateurs de l'adaptateur sont correctement réglés.
Si vous utilisez Windows95	<ul style="list-style-type: none">• Si vous ne trouvez pas "GDM-W900" parmi les moniteurs Sony dans l'écran de sélection des appareils de Windows95, sélectionnez le moniteur standard DCC.
L'image est brouillée.	<ul style="list-style-type: none">• Consultez le manuel de votre carte graphique pour le réglage approprié du moniteur.• Consultez ce manuel et vérifiez si le mode graphique et la fréquence que vous essayez d'utiliser sont supportés (page 5). Certaines cartes vidéo peuvent avoir une impulsion de synchronisation trop étroite pour une synchronisation correcte du moniteur, même dans la plage adéquate.
Les couleurs ne sont pas uniformes.	<ul style="list-style-type: none">• Démagnétisez le moniteur (page 16). Si vous placez un appareil qui génère un champ magnétique comme un haut-parleur ou si vous changez l'orientation du moniteur, il est possible que les couleurs perdent leur uniformité. Cette fonction sert à démagnétiser le cadre métallique du tube cathodique de façon à obtenir un champ neutre pour une reproduction uniforme des couleurs. Si un second cycle de démagnétisation est nécessaire, laissez s'écouler un intervalle d'au moins 20 minutes pour obtenir les meilleurs résultats.• Réglez l'alignement (page 12).
Vous ne parvenez pas à régler le moniteur à l'aide des touches du panneau frontal.	<ul style="list-style-type: none">• Si la fonction de verrouillage des commandes est activée, désactivez-la dans le menu OPTION (page 16). Vous serez en mesure de régler le moniteur.

(suite page suivante)

Dépannage

Symptôme	Vérifiez
Le blanc n'est pas blanc.	<ul style="list-style-type: none">• Réglez les couleurs (pages 12, 15).• Vérifiez si les 5 BNC sont dans le bon ordre (depuis le côté du cordon d'alimentation : rouge-vert-bleu-HD-VD).
L'image n'est pas centrée correctement ou n'est pas correctement dimensionnée.	<ul style="list-style-type: none">• Réglez le centrage ou la taille de l'image (pages 10, 14).• Certains modes vidéo ne remplissent pas l'écran jusqu'aux bords du moniteur. Aucun remède à ce problème. Ce problème a tendance à se manifester au niveau des synchronisations de régénération supérieures.
Les bords de l'image sont incurvés.	<ul style="list-style-type: none">• Réglez les paramètres de géométrie de l'image tels que la distorsion en coussin et en trapèze (pages 11, 14).
Des lignes blanches sont ombrées de rouge ou de bleu.	<ul style="list-style-type: none">• Réglez la convergence (pages 11, 14).
L'image est floue.	<ul style="list-style-type: none">• Réglez le contraste et la luminosité (page 9).• Démagnétisez le moniteur (page 16). Si vous placez un appareil qui génère un champ magnétique comme un haut-parleur ou si vous changez l'orientation du moniteur, il est possible que les couleurs perdent leur uniformité. Cette fonction sert à démagnétiser le cadre métallique du tube cathodique de façon à obtenir un champ neutre pour une reproduction uniforme des couleurs. Si un second cycle de démagnétisation est nécessaire, laissez s'écouler un intervalle d'au moins 20 minutes pour obtenir les meilleurs résultats.• Si les images sont ombrées de bleu ou de rouge, procédez au réglage de la convergence (pages 11, 14).• Lorsque le moiré a été supprimé, il arrive que l'image soit floue. Réglez la suppression du moiré de façon à ce que l'image soit la plus claire possible (pages 11, 15).
L'image sautille ou oscille fortement.	<ul style="list-style-type: none">• Isolez et éliminez toute source potentielle de champs électriques ou magnétiques. C'est généralement le cas des ventilateurs électriques, des éclairages fluorescents, des imprimantes laser, etc.• Si un autre moniteur se trouve à proximité de celui-ci, éloignez-les de façon à réduire les interférences.• Branchez le moniteur sur une autre prise d'alimentation, de préférence sur un circuit différent.• Essayez le moniteur sur un ordinateur complètement différent dans une autre pièce.
L'image est instable.	<ul style="list-style-type: none">• Réglez le taux de régénération sur un non-entrelacement de 75 Hz ou plus sur l'ordinateur en vous référant au manuel de l'ordinateur.
Apparition d'images fantômes.	<ul style="list-style-type: none">• Si ce symptôme se manifeste, débranchez les câbles prolongateurs vidéo et/ou les boîtiers de commutation vidéo. Une longueur de câble excessive ou des connexions lâches peuvent être à l'origine de l'apparition de ce symptôme.
Deux fines lignes horizontales (fils) sont visibles.	<ul style="list-style-type: none">• Ces fils stabilisent la grille d'ouverture rayée verticalement (page 17). Cette grille d'ouverture permet le passage de plus de lumière au travers de l'écran, ce qui confère au tube cathodique Trinitron des couleurs plus denses et une luminosité plus intense.
Apparition d'un motif ondulatoire ou elliptique (moiré).	<ul style="list-style-type: none">• Désactivez la suppression du moiré (pages 11, 15). Le moiré peut varier suivant l'ordinateur connecté.• Suivant le rapport entre la définition, le pas des points du moniteur et le pas de certaines trames d'image, il arrive que des arrière-plans, et plus particulièrement le gris, présentent un effet de moiré. Changez la configuration du bureau.
Un souffle est audible juste après la mise sous tension.	<ul style="list-style-type: none">• Le cycle de démagnétisation est activé à la mise sous tension. Pendant que le cycle de démagnétisation est activé, un souffle peut se faire entendre. Il ne s'agit pas d'un dysfonctionnement.
Les vibrations et les chocs occasionnés durant le transport peuvent parfois déplacer la grille d'ouverture, provoquant ainsi l'apparition de lignes noires.	<ul style="list-style-type: none">• Tapotez légèrement les côtés du moniteur.

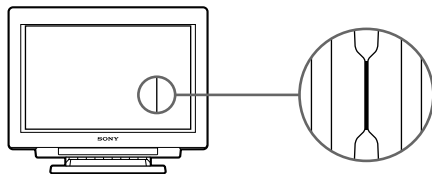

Inhalt

Einführung	3	Einstellungen (Expertenmodus)	13
Sicherheitsmaßnahmen	3	Tastensperrfunktion	16
Anschließen des Monitors	4	Entmagnetisierung	16
Voreingestellte Modi	5	Plug and Play	17
Auswählen des Eingangssignals	5	Dämpfungsdrahte	17
Lage und Funktion der Bedienelemente	6	Energiesparfunktion	17
Auswählen der Sprache für die Bildschirmanzeige	8	Warnfunktion für Eingangssignal	18
Ändern der Position der Bildschirmanzeige	8	Der dreh- und neigbare Ständer	18
Arbeiten mit der Bildschirmanzeige	8	Technische Daten	18
Einstellungen (Normalmodus)	9	Störungsbehebung	19

Einführung

Herzlichen Glückwunsch zum Kauf dieses Monitors der Multiscan-Serie von Sony!
In diesen Monitor sind 25 Jahre Erfahrung mit der Trinitron®-Technologie, einer Entwicklung von Sony, eingegangen. Herausragende Qualität und außerordentliche Zuverlässigkeit sind bei diesem Monitor eine Selbstverständlichkeit!
Dank des hochmodernen Designs sowie der Digital Multiscan-Technologie kann sich das Gerät auf eine Vielzahl von Videomodi innerhalb eines sehr weiten Abtastbereichs einstellen.
Darüber hinaus verfügt das Gerät über vier werkseitig

voreingestellte Farbmodi und vom Benutzer einstellbare Modi, mit deren Hilfe Sie die Bildschirmfarben und die Farben auf Ihren Ausdrucken perfekt aufeinander abstimmen können.

Eingestellt wird dieser Monitor digital über Bildschirmanzeigen, auf denen Sie den Wert direkt beim Einstellen ablesen können - eine außerordentlich bequeme und einfache Möglichkeit, die Bildqualität zu optimieren. Die Leistungsstärke des Monitors, seine Qualität und die Unterstützung, die Sie von Sony erwarten können, werden gewiß auch Sie überzeugen.

Trinitron® ist ein Warenzeichen der Sony Corporation.

Sicherheitsmaßnahmen

Aufstellung

- Achten Sie auf ausreichende Luftzufuhr, damit sich im Gerät kein Wärmestau bildet. Stellen Sie das Gerät nicht auf Oberflächen wie Teppichen oder Decken oder in der Nähe von Materialien wie Gardinen und Wandbehängen auf, die die Lüftungsöffnungen blockieren könnten.
- Stellen Sie das Gerät nicht in der Nähe von Wärmequellen wie Heizkörpern oder Warmluftauslässen oder an Orten auf, an denen es direktem Sonnenlicht, außergewöhnlich viel Staub, mechanischen Vibrationen oder Stößen ausgesetzt ist.
- Stellen Sie das Gerät nicht in der Nähe anderer Geräte auf, die ein starkes Magnetfeld generieren, wie zum Beispiel ein Stromrichter oder eine Hochspannungsleitung.

Wartung

- Reinigen Sie Gehäuse, Bedienfeld und Bedienelemente mit einem weichen Tuch, das Sie leicht mit einem milden Reinigungsmittel angefeuchtet haben. Verwenden Sie keine Scheuermittel, Scheuerschwämme oder Lösungsmittel wie Alkohol oder Benzin.
- Berühren Sie die Bildschirmoberfläche nicht mit scharfen, rauhen oder spitzen Gegenständen wie zum Beispiel Kugelschreibern oder Schraubenziehern. Andernfalls könnte die Bildschirmoberfläche zerkratzt werden.

Transport

Wenn Sie diesen Monitor transportieren wollen, zum Beispiel, um ihn zur Reparatur einzuschicken, oder im Rahmen eines Umzugs, verwenden Sie bitte den Originalkarton und das Originalverpackungsmaterial.

Warnhinweis zum Netzanschluß

- Verwenden Sie das mitgelieferte Netzkabel.
Für Kunden in Großbritannien
Wenn Sie den Monitor in Großbritannien verwenden, benutzen Sie bitte das Kabel mit dem für Großbritannien geeigneten Stecker (nicht mitgeliefert).
- Warten Sie nach dem Ausschalten des Geräts mindestens 30 Sekunden, bevor Sie das Netzkabel lösen. In dieser Zeit kann sich die statische Elektrizität auf der Oberfläche der Kathodenstrahlröhre entladen.
- Wenn Sie das Gerät einschalten, wird die Kathodenstrahlröhre etwa 5 Sekunden lang entmagnetisiert. Dadurch entsteht um den Metallrand der Röhre ein starkes magnetisches Feld, das Daten auf Magnetbändern oder anderen Datenträgern in der Nähe beschädigen kann. Legen Sie solche magnetischen Datenträger und Bänder/Disketten daher nicht zu nahe bei diesem Gerät ab.

Die Netzsteckdose sollte sich in der Nähe des Geräts befinden und leicht zugänglich sein.

D

Anschließen des Monitors

Bevor Sie mit dem Monitor arbeiten, überprüfen Sie bitte, ob folgende Teile im Lieferumfang enthalten sind:

- Monitor (1)
- Videosignalkabel (1)
- Netzkabel (1)
- Macintosh¹⁾-Adapter (1)
- Adapter HD15 (weiblich) – HD15 (männlich, ohne Stift Nr. 9) (1)
- Garantiekarte (1)
- Diese Bedienungsanleitung (1)

Dieser Monitor kann sich auf alle IBM- oder kompatiblen Systeme mit VGA²⁾ oder weiter entwickelten Grafikfunktionen einstellen.

Sie können diesen Monitor auch mit Geräten anderer Plattformen einsetzen. In diesem Fall ist jedoch ein Kabeladapter erforderlich. Bei Ihrem Händler können Sie erfahren, welchen Adapter Sie gegebenenfalls benötigen.

Schritt 1: Schließen Sie den Monitor an den Computer an.

Schließen Sie bei ausgeschaltetem Computer das Videosignalkabel an den Monitor an (HD15/5 BNC), und verbinden Sie das andere Ende des Kabels mit dem Videoausgang.

Verwenden Sie für den HD15-Anschluß bitte das mitgelieferte Videosignalkabel.

Für den 5-BNC-Anschluß verwenden Sie das Videosignalkabel SMF-400 (nicht mitgeliefert).

Hinweis

Berühren Sie nicht die Stifte des Videosignalkabels.

Verbinden des HD15-Anschlusses

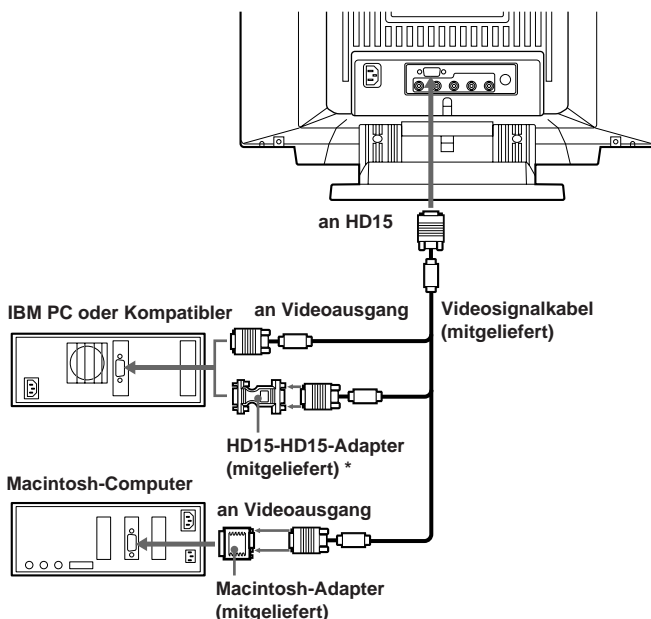

* Bei einigen Modellen ist möglicherweise ein HD15-HD15-Adapter erforderlich.

Verbinden des 5-BNC-Anschlusses

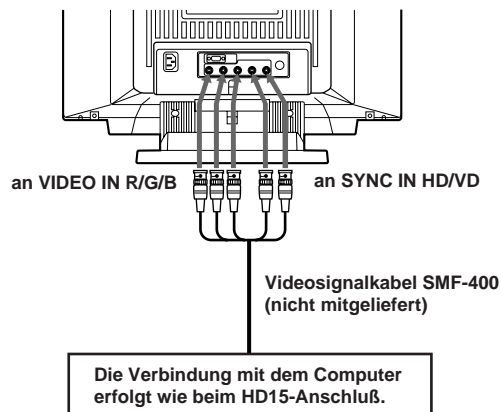

Anschluß an einen IBM PC oder Kompatiblen, der nicht mit DDC2AB und DDC2B+ kompatibel ist

Dieser Monitor verwendet Stift Nr. 9 im Videosignalanschluß für die DDC2AB- und DDC2B+-Kompatibilität.

An einige PC-Systeme, die nicht mit DDC2AB und DDC2B+ kompatibel sind, können Sie möglicherweise Stift Nr. 9 nicht anschließen. Wenn Sie nicht sicher sind, ob Ihr PC-System den Stift Nr. 9 unterstützt, verwenden Sie den mitgelieferten Adapter HD15 (weiblich) - HD15 (männlich, ohne Stift Nr. 9). In diesem Fall muß der männliche Stecker (ohne Stift Nr. 9) an den Computer angeschlossen werden.

Anschluß an einen Macintosh-Computer

Der mitgelieferte Macintosh-Adapter ist kompatibel mit Macintosh LC, Performa, Quadra und der Power Macintosh-Serie. Bei der Macintosh II-Serie und einigen älteren Versionen der PowerBook-Modelle ist gegebenenfalls ein Adapter mit Mikroschaltern erforderlich.

Schritt 2: Schließen Sie das Netzkabel an.

Schließen Sie bei ausgeschaltetem Monitor das Netzkabel an den Monitor an, und stecken Sie den Netzstecker in die Netzsteckdose.

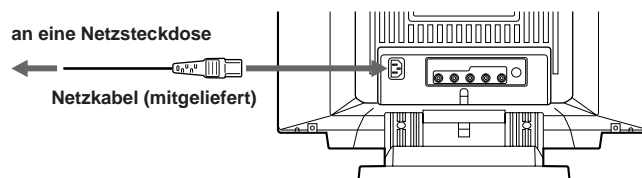

Die Installation des Monitors ist damit abgeschlossen. Sie können nun mit dem Monitor arbeiten.

Hinweis

Damit das Gerät den Richtlinien von FCC Klasse B und IC Klasse B für digitale Geräte entspricht, schließen Sie bitte bei HD15-Eingang das mitgelieferte Videosignalkabel bzw. bei BNC-Eingang das Videosignalkabel SMF-400 (nicht mitgeliefert) an. Beide Kabel sind mit Ferritkernen ausgestattet.

- 1) Macintosh und Power Macintosh sind Warenzeichen der Apple Computer Inc.
- 2) VGA ist ein Warenzeichen der IBM Corporation.

Voreingestellte Modi

Voreingestellte Modi

Der Monitor verfügt über 9 werkseitig voreingestellte Modi. Damit ist eine echte "Plug-and-Play"-Installation möglich.

Tabelle der voreingestellten Modi

Nr.	Auflösung (Punkte×Zeilen)	Horizontal- frequenz	Vertikal- frequenz	Grafikmodus
1	640 × 480	31,5 kHz	60 Hz	VGA-Grafik
2	720 × 400	31,5 kHz	70 Hz	VGA-Text
3	1280 × 1024	80,0 kHz	75 Hz	VESA ¹⁾
4	1600 × 1200	93,8 kHz	75 Hz	VESA
5	1920 × 1080	67,5 kHz	60 Hz	Sony
6	1920 × 1080	84,4 kHz	72 Hz	Sony
7	1600 × 1024	81,3 kHz	76 Hz	Sony
8	1920 × 1200	95,0 kHz	76 Hz	Sony
9	1920 × 1035	33,8 kHz	60 Hz	HDTV

1) VESA ist ein Warenzeichen der Video Electronics Standard Association.

Benutzermodi

Wenn Sie mit einem anderen als einem der werkseitig voreingestellten Videomodi arbeiten, müssen Sie das Gerät unter Umständen feineinstellen, um die Bildqualität zu optimieren.

Gehen Sie dabei einfach nach den entsprechenden Erläuterungen auf Seite 9 bis 15 vor. Die Einstellungen werden automatisch gespeichert und abgerufen, wann immer der betreffende Modus aktiviert wird. Sie können für das Gerät bis zu 16 benutzerdefinierte Modi abspeichern. Wenn Sie einen 17. Modus definieren, wird der erste Modus durch diesen ersetzt.

Auch bei weniger üblichen Modi oder bei Modi, die sich erst in Zukunft entwickeln werden, kann der Monitor dank der Digital Multiscan-Technologie die erforderlichen Einstellungen vornehmen, so daß die Bildqualität für alle Timings und Frequenzbereiche immer sehr gut ist. Wegen der Vielzahl unterschiedlicher Videokarten auf dem Markt ist es jedoch mitunter notwendig, Bildbreite und -höhe sowie Bildzentrierung manuell etwas zu korrigieren.

Empfohlene Werte für das horizontale Timing

Horizontales Synchronbreitenverhältnis sollte über 0,8 µSek. liegen.

Horizontale Austastbreite sollte über 2,7 µSek. liegen.

Hinweis für Windows[®] 2)-Benutzer

Sehen Sie in der Dokumentation oder im Dienstprogramm zu Ihrer Videokarte nach, welches die höchste Auffrischungsrate ist, und wählen Sie diese aus, um die Leistung des Geräts zu optimieren.

2) Windows ist ein eingetragenes Warenzeichen der Microsoft Corporation in den USA und anderen Ländern.

D

Auswählen des Eingangssignals

Dieser Monitor ist mit zwei Signaleingängen ausgestattet und kann an zwei Computer angeschlossen werden. Wenn beide Computer eingeschaltet sind, wählen Sie das einzuspeisende Signal folgendermaßen aus.

1 Schalten Sie Monitor und Computer ein.

2 Wählen Sie das Eingangssignal aus.

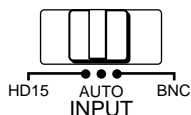

So wählen Sie das Signal des an den 5-BNC-Anschluß angeschlossenen Computers aus

Stellen Sie den Schalter INPUT auf BNC.

So wählen Sie das Signal des an den HD15-Anschluß angeschlossenen Computers aus

Stellen Sie den Schalter INPUT auf HD15.

Wenn nur ein Computer angeschlossen oder eingeschaltet ist

Stellen Sie den Schalter INPUT auf AUTO (mittlere Position). Das Eingangssignal wird automatisch ausgewählt.

3 Stellen Sie gegebenenfalls die Bedienelemente wie auf Seite 9 bis 15 erläutert nach Ihren Wünschen ein.

Wenn Sie den Schalter INPUT auf AUTO stellen und zwei Computer angeschlossen sind

Wenn Sie den Computer, dessen Signal eingespeist werden soll, einschalten oder neu starten oder wenn sich der Computer im Energiesparmodus befindet, wählt der Monitor möglicherweise automatisch das Signal des anderen Computers aus. In diesen Fällen geht nämlich kein Signal am Monitor ein. Wählen Sie das Signal in einem solchen Fall mit dem Schalter INPUT aus.

Für Benutzer von Windows95

Auch wenn Sie auf dem Geräteauswahlbildschirm als Hersteller SONY auswählen, wird der Modellname (GDM-W900) möglicherweise nicht angezeigt. Wählen Sie in diesem Fall den DDC-Standardmonitor.

Lage und Funktion der Bedienelemente

Näheres finden Sie auf den angegebenen Seiten.

Vorderseite

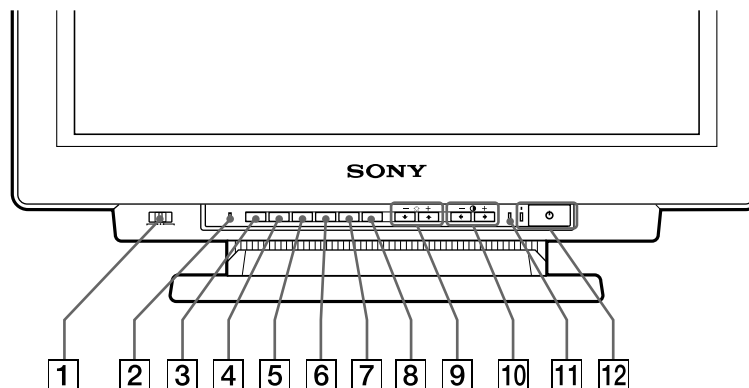

- 1 Schalter INPUT (Seite 5)**
Zum Auswählen des Eingangssignals.
- 2 Taste RESET (Seite 12)**
Zum Zurücksetzen der Werte auf die werkseitigen Einstellungen.
- 3 Taste OPTION (Seiten 8, 9, 13, 16)**
Zum Aufrufen der Bildschirmanzeige "OPTION".
- 4 Taste COLOR (Seiten 12, 15)**
Zum Aufrufen der Bildschirmanzeige "FARBE", mit der Sie die Farbtemperatur einstellen können.
- 5 Taste SCREEN (Seiten 11, 14)**
Zum Aufrufen der Bildschirmanzeige "BILD", mit der Sie die vertikale und horizontale Konvergenz usw. einstellen können.
- 6 Taste GEOM (Geometrie) (Seiten 10, 14)**
Zum Aufrufen der Bildschirmanzeige "GEOMETRIE", mit der Sie die Bildrotation und Kissenverzeichnung usw. einstellen können.
- 7 Taste SIZE (Seiten 10, 14)**
Zum Aufrufen der Bildschirmanzeige "GRÖSSE", mit der Sie die Bildgröße einstellen können.
- 8 Taste CENT (Zentrierung) (Seiten 10, 14)**
Zum Aufrufen der Bildschirmanzeige "BILDLAG", mit der Sie die Bildposition einstellen können.
- 9 Tasten ☀ (Helligkeit) -/+ (↓/↑) (Seiten 8 - 16)**
Zum Einstellen der Bildhelligkeit.

Darüber hinaus werden auch andere Optionen mit den Tasten -/+ (↓/↑) eingestellt.
- 10 Tasten ○ (Kontrast) -/+ (←/→) (Seiten 8 - 16)**
Zum Einstellen des Kontrasts.

Darüber hinaus werden auch andere Optionen mit den Tasten -/+ (←/→) eingestellt.
- 11 Anzeige POWER SAVING (Seite 17)**
Leuchtet auf, wenn sich der Monitor im Energiesparmodus befindet.
- 12 Netzschalter und -anzeige ⏻ (Seite 17)**
Zum Ein- und Ausschalten des Monitors. Die Anzeige leuchtet auf, wenn das Gerät eingeschaltet wird.

Rückseite

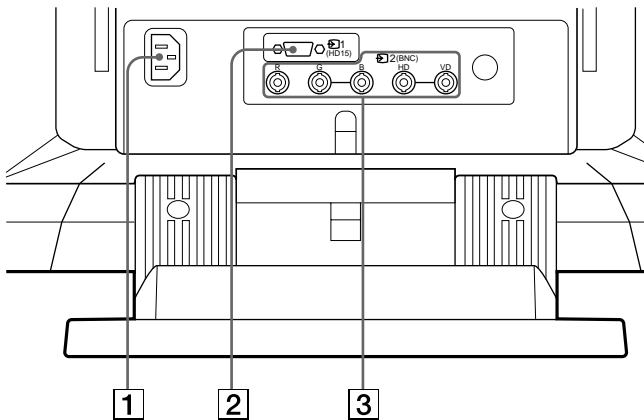

1 Netzeingang AC IN

Zum Anschließen des Netzkabels.

2 Videoeingang 1 (HD15)

Zum Einspeisen von RGB-Videosignalen (0,714 Vp-p, positiv) und SYNC-Signalen.

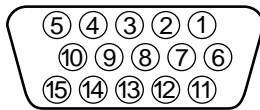

Stift Nr.	Signal	Stift Nr.	Signal
1	Rot	8	Masse Blau
2	Grün (zusammengesetztes Grünsignal mit Synchronisation)	9	DDC + 5V*
		10	Masse
		11	Masse
3	Blau	12	Bidirektionale Daten (SDA)*
4	Masse	13	H. Sync.
5	DDC Masse*	14	V. Sync.
6	Masse Rot	15	Datentakt (SCL)*
7	Masse Grün		

* DDC-Standard (DDC = Display Data Channel) nach VESA

3 Videoeingang 2 (5 BNC)

Zum Einspeisen von RGB-Videosignalen (0,714 Vp-p, positiv).

Bildschirmanzeige OPTION

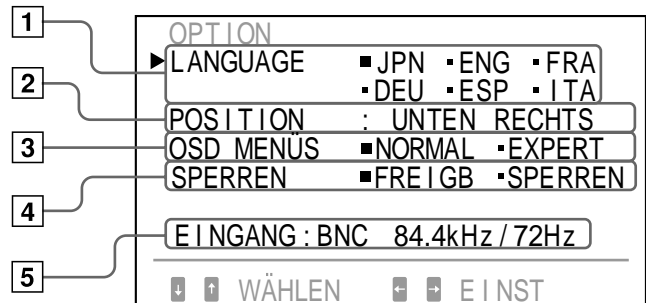

1 LANGUAGE (Seite 8)

Zum Auswählen einer Sprache für die Bildschirmanzeigen (Japanisch, Englisch, Französisch, Deutsch, Spanisch oder Italienisch).

2 POSITION (Seite 8)

Zum Ändern der Position, an der die Bildschirmanzeige erscheint.

3 OSD MENÜS (Seiten 9, 13)

Zum Auswählen des Einstellmodus (Normal- oder Expertenmodus)

4 SPERREN (Seite 16)

Zum Ein- bzw. Ausschalten der Tastensperrfunktion.

5 EINGANG (Seiten 5, 18)

Zum Anzeigen, welcher Anschluß gerade aktiv ist (BNC- oder HD15-Anschluß) und welche Signalfrequenz verwendet wird.

D

Auswählen der Sprache für die Bildschirmanzeige

Für die Bildschirmanzeigen stehen die Sprachen Japanisch, Englisch, Französisch, Deutsch, Spanisch oder Italienisch zur Verfügung.

1 Drücken Sie die Taste OPTION.

Die Bildschirmanzeige "OPTION" erscheint.



2 Wählen Sie mit der Taste \odot \downarrow/\uparrow die Option "LANGUAGE" aus.

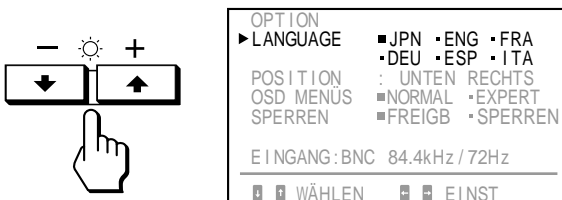

3 Wählen Sie mit der Taste \odot \leftarrow/\rightarrow die gewünschte Sprache aus.

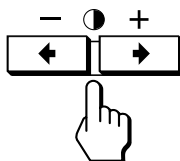

JPN: Japanisch, ENG: Englisch, FRA: Französisch
DEU: Deutsch, ESP: Spanisch, ITA: Italienisch

Die Bildschirmanzeige "OPTION" wird nach etwa 30 Sekunden automatisch ausgeblendet. Sie können die Bildschirmanzeige jedoch auch ausblenden, indem Sie die Taste OPTION erneut drücken.

Ändern der Position der Bildschirmanzeige

Sie können die Bildschirmanzeige verschieben, wenn Sie z. B. den Bereich hinter der Bildschirmanzeige einstellen wollen.

1 Drücken Sie die Taste OPTION.

Die Bildschirmanzeige "OPTION" erscheint.

2 Wählen Sie mit der Taste \odot \downarrow/\uparrow die Option "POSITION" aus.



3 Verschieben Sie die Bildschirmanzeige mit der Taste \odot \leftarrow/\rightarrow an die gewünschte Position.

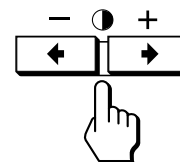

Die Bildschirmanzeige "OPTION" wird nach etwa 30 Sekunden automatisch ausgeblendet. Sie können die Bildschirmanzeige jedoch auch ausblenden, indem Sie die Taste OPTION erneut drücken.

Arbeiten mit der Bildschirmanzeige

Wählen Sie in der Bildschirmanzeige, in der die Parameter vertikal angeordnet sind, mit den Tasten \odot \downarrow/\uparrow einen Parameter aus, und stellen Sie den Wert des ausgewählten Parameters mit den Tasten \odot \leftarrow/\rightarrow ein bzw. wählen Sie ihn damit aus.

Zum Auswählen eines einzustellenden Parameters oder zum Auswählen der Einstellung drücken Sie die Taste \odot \downarrow oder \uparrow .

Die grüne Markierung ▶ wechselt zum ausgewählten Parameter, und der Parameter wird gelb angezeigt.

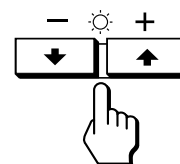

Zum Ändern oder Auswählen der Einstellungen des ausgewählten Parameters drücken Sie die Taste \odot \leftarrow oder \rightarrow .

Beim Einstellen wird der Balken länger oder kürzer bzw. die Zahl höher oder niedriger.

Wenn Sie die Einstellung auswählen, wechselt die grüne Markierung ■ zur ausgewählten Einstellung.

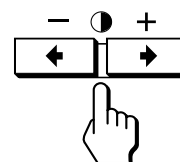

Einstellungen (Normalmodus)

Sie können das Bild auf dem Monitor ganz nach Ihren Wünschen einstellen.

Dieser Monitor bietet zwei Einstellmodi, den normalen Modus und den Expertenmodus.

Vorbereitungen

- Verbinden Sie den Monitor und den Computer, schalten Sie sie ein, und speisen Sie ein Signal in den Monitor ein.
- Wählen Sie "LANGUAGE" in der Bildschirmanzeige "OPTION", und wählen Sie "DEU" (Deutsch) (Seite 8).

Auswählen des normalen Modus

1 Drücken Sie die Taste OPTION.

Die Bildschirmanzeige "OPTION" erscheint.

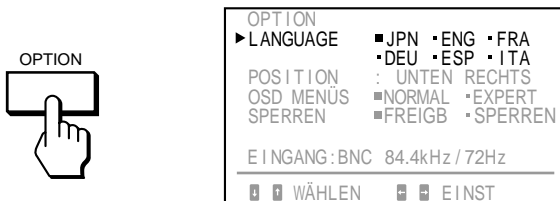

2 Wählen Sie mit der Taste ↓/↑ die Option "OSD MENÜS" aus.

"OSD MENÜS" wird gelb angezeigt.

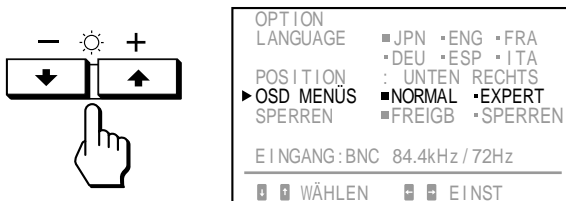

3 Wählen Sie mit der Taste ←/→ die Option "NORMAL" aus.

Stellen Sie die grüne Markierung ■ auf NORMAL.

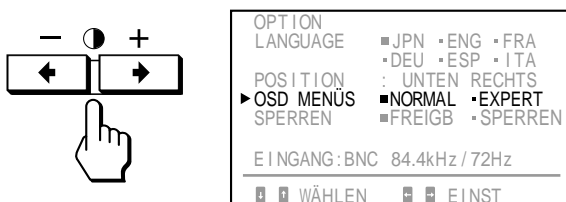

Die Bildschirmanzeige "OPTION" wird nach etwa 30 Sekunden automatisch ausgeblendet.

Sie können die Bildschirmanzeige jedoch auch ausblenden, indem Sie die Taste OPTION erneut drücken.

Einstellen der Bildhelligkeit

Der eingestellte Wert gilt für alle Eingangssignale.

1 Drücken Sie die Taste (Helligkeit) ↓/↑.

Die Bildschirmanzeige "HELLIGKEIT / KONTRAST" erscheint.

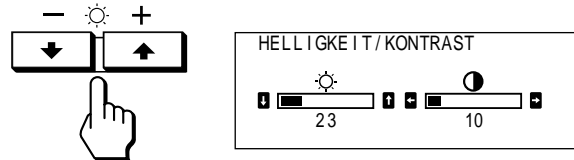

2 Stellen Sie die Bildhelligkeit mit den Tasten (Helligkeit) ↓/↑ ein.

Mit ↓ stellen Sie das Bild dunkler ein.

Mit ↑ stellen Sie das Bild heller ein.

Die Bildschirmanzeige wird nach etwa 3 Sekunden automatisch ausgeblendet.

Drücken Sie zum Zurücksetzen die Taste RESET, solange die Bildschirmanzeige zu sehen ist. Die Einstellungen für Helligkeit und Kontrast werden damit zurückgesetzt.

Einstellen des Bildkontrasts

Der eingestellte Wert gilt für alle Eingangssignale.

1 Drücken Sie die Taste (Kontrast) ←/→.

Die Bildschirmanzeige "HELLIGKEIT / KONTRAST" erscheint.

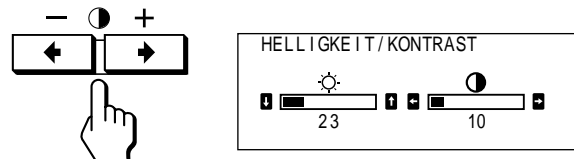

2 Stellen Sie den Bildkontrast mit den Tasten (Kontrast) ←/→ ein.

Mit ← stellen Sie weichere Kontraste ein.

Mit → stellen Sie härtere Kontraste ein.

Die Bildschirmanzeige wird nach etwa 3 Sekunden automatisch ausgeblendet.

Drücken Sie zum Zurücksetzen die Taste RESET, solange die Bildschirmanzeige zu sehen ist. Die Einstellungen für Helligkeit und Kontrast werden damit zurückgesetzt.

Einstellungen (Normalmodus)

Einstellen der Bildzentrierung

Der eingestellte Wert gilt nur für das gerade eingespeiste Eingangssignal.

1 Drücken Sie die Taste CENT.

Die Bildschirmanzeige "BILDLAGE" erscheint.

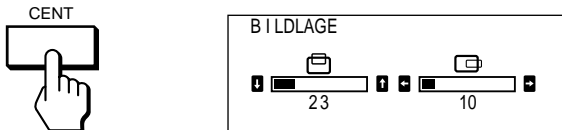

2 Zum Einstellen der vertikalen Bildposition

Drücken Sie die Tasten ☀ ↓/↑.

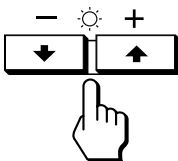

Mit ↓ verschieben Sie das Bild nach unten.
Mit ↑ verschieben Sie das Bild nach oben.

Zum Einstellen der horizontalen Bildposition

Drücken Sie die Tasten ○ ◀/▶.

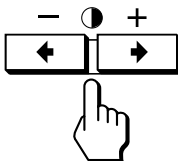

Mit ◀ verschieben Sie das Bild nach links.
Mit ▶ verschieben Sie das Bild nach rechts.

Die Bildschirmanzeige wird nach etwa 10 Sekunden automatisch ausgeblendet. Sie können die Bildschirmanzeige jedoch auch ausblenden, indem Sie die Taste CENT erneut drücken.

Drücken Sie zum Zurücksetzen des Wertes die Taste RESET, solange die Bildschirmanzeige zu sehen ist. Damit werden die horizontale und die vertikale Bildposition zurückgesetzt.

Einstellen der Bildgröße

Der eingestellte Wert gilt nur für das gerade eingespeiste Eingangssignal.

1 Drücken Sie die Taste SIZE.

Die Bildschirmanzeige "GRÖSSE" erscheint.

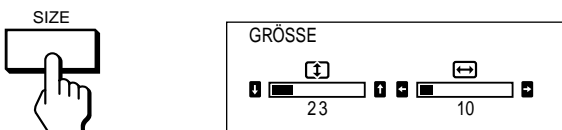

2 Zum Einstellen der Bildhöhe

Drücken Sie die Tasten ☀ ↓/↑.

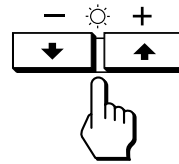

Mit ↓ stellen Sie das Bild niedriger ein.
Mit ↑ stellen Sie das Bild höher ein.

Zum Einstellen der Bildbreite

Drücken Sie die Tasten ○ ◀/▶.

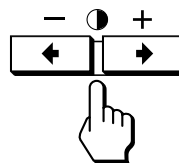

Mit ◀ stellen Sie das Bild schmaler ein.
Mit ▶ stellen Sie das Bild breiter ein.

Die Bildschirmanzeige wird nach etwa 10 Sekunden automatisch ausgeblendet. Sie können die Bildschirmanzeige jedoch auch ausblenden, indem Sie die Taste SIZE erneut drücken.

Drücken Sie zum Zurücksetzen des Wertes die Taste RESET, solange die Bildschirmanzeige zu sehen ist. Damit werden die Bildbreite und die Bildhöhe zurückgesetzt.

Einstellen des Bildrotation

Der eingestellte Wert gilt für alle Eingangssignale.

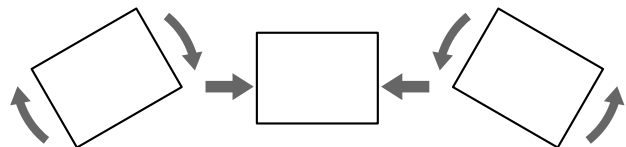

1 Drücken Sie die Taste GEOM.

Die Bildschirmanzeige "GEOMETRIE" erscheint.

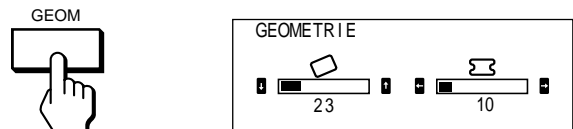

2 Drücken Sie die Tasten ☀ ↓/↑.

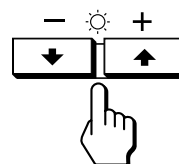

Mit ↓ drehen Sie das Bild gegen den Uhrzeigersinn.
Mit ↑ drehen Sie das Bild im Uhrzeigersinn.

Die Bildschirmanzeige wird nach etwa 10 Sekunden automatisch ausgeblendet. Sie können die Bildschirmanzeige jedoch auch ausblenden, indem Sie die Taste GEOM erneut drücken.

Drücken Sie zum Zurücksetzen des Wertes die Taste RESET, solange die Bildschirmanzeige zu sehen ist. Die Einstellungen für Bildrotation und Kissenverzeichnung werden damit zurückgesetzt.

Korrigieren der Kissenverzeichnung

Der eingestellte Wert gilt nur für das gerade eingespeiste Eingangssignal.



1 Drücken Sie die Taste GEOM.

Die Bildschirmanzeige "GEOMETRIE" erscheint.

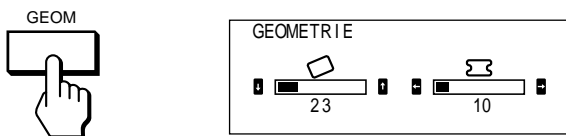

2 Stellen Sie mit den Tasten ◯ ◀/▶ das Bild so ein, daß die Ränder gerade werden.

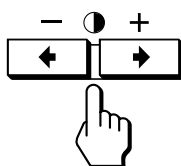

Die Bildschirmanzeige wird nach etwa 10 Sekunden automatisch ausgeblendet. Sie können die Bildschirmanzeige jedoch auch ausblenden, indem Sie die Taste GEOM erneut drücken.

Drücken Sie zum Zurücksetzen des Wertes die Taste RESET, solange die Bildschirmanzeige zu sehen ist. Die Einstellungen für Bildrotation und Kissenverzeichnung werden damit zurückgesetzt.

Einstellen der Bildqualität

1 Drücken Sie die Taste SCREEN.

Die Bildschirmanzeige "BILD" erscheint.



2 Wählen Sie mit der Taste ◯ ↓/↑ den einzustellenden Parameter aus.

Der ausgewählte Parameter wird gelb angezeigt.

Die Bildschirmanzeige wird nach etwa 30 Sekunden automatisch ausgeblendet. Sie können die Bildschirmanzeige jedoch auch ausblenden, indem Sie die Taste SCREEN erneut drücken.

Drücken Sie zum Zurücksetzen des Wertes die Taste RESET, solange die Bildschirmanzeige zu sehen ist. Der ausgewählte Parameter wird zurückgesetzt.

Konvergenz

Der eingestellte Wert gilt für alle Eingangssignale.

Stellen Sie mit der Taste ◯ ◀/▶ das Bild so ein, daß kein roter oder blauer Schatten mehr zu sehen ist.

"H KONVERGENZ" (Horizontale Konvergenz)

Mit ◀ verschieben Sie die Rotkomponente nach links und die Blaukomponente nach rechts.

Mit ▶ verschieben Sie die Rotkomponente nach rechts und die Blaukomponente nach links.

"V KONVERGENZ" (Vertikale Konvergenz)

Mit ◀ verschieben Sie die Rotkomponente nach unten und die Blaukomponente nach oben.

Mit ▶ verschieben Sie die Rotkomponente nach oben und die Blaukomponente nach unten.

Korrigieren des Moiré-Effekts

Der eingestellte Wert gilt nur für das gerade eingespeiste Eingangssignal.

Wählen Sie mit der Taste ◯ ◀/▶ die Einstellung "EIN" für "MOIREKORREKTUR".

Wenn das Bild unscharf wird

Das Bild kann etwas unscharf werden, wenn Sie den Moiré-Effekt korrigieren.

1 Wählen Sie mit der Taste ◯ ↓/↑ die Option "MOIRE EINST" aus.

2 Beginnen Sie die Korrektur mit der Taste ◯ ◀/▶ bei 0, bis der Moiré-Effekt so weit wie möglich eliminiert ist.

Einstellungen (Normalmodus)

Farbreinheit

Wenn die Farben aufgrund des Erdmagnetismus nicht gleichmäßig sind, muß die Farbreinheit korrigiert werden. Der eingestellte Wert gilt für alle Eingangssignale.

Entmagnetisieren Sie den Bildschirm.

Eine genauere Einstellung ist möglich, wenn Sie vor dem Einstellen mehr als 20 Minuten lang ein ganz weißes Bild anzeigen.

- 1 Wählen Sie mit der Taste ↓/↑ die Option "ENTMAGNET" aus.
- 2 Drücken Sie die Taste . Der Bildschirm wird etwa fünf Sekunden lang entmagnetisiert.
- 3 Wählen Sie mit der Taste ↓/↑ die Option "REINHEIT EINST" aus.
- 4 Drücken Sie die Taste . Die Bildschirmanzeige "FARBREINHEIT" erscheint.

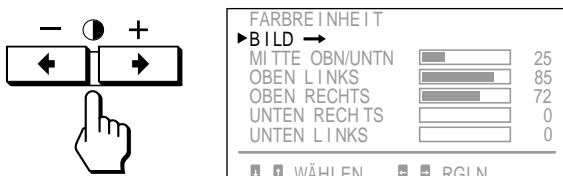

- 5 Wählen Sie mit der Taste ↓/↑ die Position, und stellen Sie den Wert mit der Taste ein.

Wenn Sie wieder zur Bildschirmanzeige "BILD" wechseln wollen, wählen Sie "BILD →" und drücken die Taste .

Drücken Sie zum Zurücksetzen des Wertes die Taste RESET, solange die Bildschirmanzeige zu sehen ist. Der ausgewählte Parameter wird zurückgesetzt.

Einstellen der Farbtemperatur

Der eingestellte Wert gilt für alle Eingangssignale.

- 1 Drücken Sie die Taste COLOR. Die Bildschirmanzeige "FARBE" erscheint.



- 2 Wählen Sie mit der Taste ↔ die Farbtemperatur aus.

Die werkseitigen Einstellungen sind:
5000K, 6500K, 9300K

Einstellen der Farbtemperatur

Wählen Sie mit der Taste ↓/↑ die Option "VARIABLE", und stellen Sie diese mit der Taste ↔ ein.

Der Wert der eingestellten Farbtemperatur ändert sich.

Die Bildschirmanzeige wird nach etwa 30 Sekunden automatisch ausgeblendet. Sie können die Bildschirmanzeige jedoch auch ausblenden, indem Sie die Taste COLOR erneut drücken.

Drücken Sie zum Zurücksetzen des Wertes die Taste RESET, solange die Bildschirmanzeige zu sehen ist. Die ausgewählte Farbtemperatur wird zurückgesetzt. Die Einstellungen, die Sie im Expertenmodus (Seite 15) vorgenommen haben, werden ebenfalls zurückgesetzt.

Zurücksetzen der Werte auf die werkseitigen Einstellungen

- 1 Drücken Sie die Taste zum Aufrufen der Bildschirmanzeige, deren Parameter Sie auf die werkseitige Einstellung zurücksetzen wollen.
- 2 Wenn Sie in der Bildschirmanzeige, in der die Parameter vertikal angeordnet sind, einen bestimmten Parameter zurücksetzen wollen, wählen Sie diesen mit der Taste ↓/↑ aus.
- 3 Drücken Sie die Taste RESET.

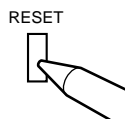

Zurücksetzen aller Einstellungen

Halten Sie die Taste RESET mehr als zwei Sekunden lang gedrückt, wenn keine Bildschirmanzeige zu sehen ist. Alle Einstellungen einschließlich Helligkeit und Kontrast werden auf die werkseitigen Werte zurückgesetzt.

Gleichzeitiges Zurücksetzen der Einstellungen für Bildgröße, -position, Moiré-Effek und Geometrie*

Halten Sie die Taste RESET eine Sekunde lang gedrückt, wenn keine Bildschirmanzeige zu sehen ist.

Die oben genannten Optionen werden für das aktuelle Eingangssignal auf die werkseitigen Einstellungen zurückgesetzt.

* Die Einstellung für "Rotation" (S. 10, 14) wird nicht zurückgesetzt.

Einstellungen (Expertenmodus)

Im Expertenmodus können Sie detailliertere Einstellungen als im normalen Modus vornehmen.

Vorbereitungen

- Verbinden Sie den Monitor und den Computer, schalten Sie sie ein, und speisen Sie ein Signal in den Monitor ein.
- Wählen Sie "LANGUAGE" in der Bildschirmanzeige "OPTION", und wählen Sie "DEU" (Deutsch) (Seite 8).

Auswählen des Expertenmodus

1 Drücken Sie die Taste OPTION.

Die Bildschirmanzeige "OPTION" erscheint.

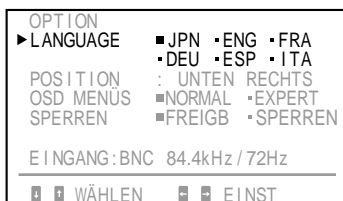

2 Wählen Sie mit der Taste ↓/↑ die Option "OSD MENÜS" aus.

"OSD MENÜS" wird gelb angezeigt.

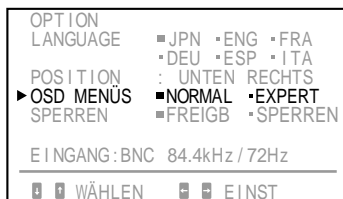
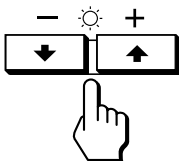

3 Wählen Sie mit der Taste die Option "EXPERT" aus.

Stellen Sie die grüne Markierung ■ auf EXPERT.

EXPERT erscheint im Expertenmodus in der rechten oberen Ecke der Bildschirmanzeige.

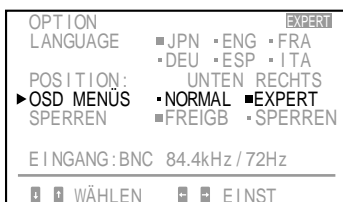
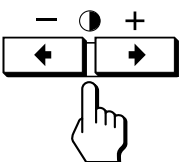

Die Bildschirmanzeige "OPTION" wird nach etwa 30 Sekunden automatisch ausgeblendet. Sie können die Bildschirmanzeige jedoch auch ausblenden, indem Sie die Taste OPTION erneut drücken.

Einstellen von Bildhelligkeit und Kontrast

Der eingestellte Wert gilt für alle Eingangssignale.

- 1 Drücken Sie die Taste  ↓/↑ oder . Die Bildschirmanzeige "HELLIGKEIT/KONTRAST" erscheint.



- 2 Wählen Sie mit der Taste  ↓/↑ die Option "VOREINSTELLUNG" und mit der Taste  eine Speichernummer.

Wenn Sie den Monitor später mit diesen Einstellungen benutzen wollen, wählen Sie einfach die entsprechende Speichernummer aus.



- 3 Stellen Sie mit der Taste  ↓/↑ oder der Taste  die Helligkeit oder den Kontrast ein.

 **HELLIGKEIT:**

Zum Einstellen der Bildhelligkeit.

 **KONTRAST:**

Zum Einstellen des Bildkontrasts.

Die Bildschirmanzeige wird nach etwa 30 Sekunden automatisch ausgeblendet. Sie können die Bildschirmanzeige jedoch auch ausblenden, indem Sie die Taste  ↓/↑ oder  erneut drücken.

Drücken Sie zum Zurücksetzen des Wertes die Taste RESET, solange die Bildschirmanzeige zu sehen ist. Die Einstellungen unter der ausgewählten Speichernummer werden zurückgesetzt.

D

Einstellungen (Expertenmodus)

Einstellen der Bildzentrierung und Bildgröße

Der eingestellte Wert gilt nur für das gerade eingespeiste Eingangssignal.

- 1 Drücken Sie die Taste **SIZE** oder die Taste **CENT**. Die Bildschirmanzeige "BIDLAGE/GRÖSSE" erscheint.

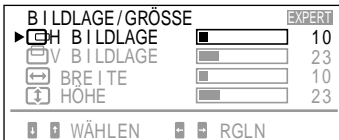

- 2 Wählen Sie mit der Taste \odot \downarrow/\uparrow den Parameter aus, und stellen Sie ihn mit der Taste \odot \leftarrow/\rightarrow ein.
 - H BIDLAGE:** Zum Einstellen der Bildposition in horizontaler Richtung.
 - V BIDLAGE:** Zum Einstellen der Bildposition in vertikaler Richtung.
 - BREITE:** Zum Einstellen der Bildbreite.
 - HOHE:** Zum Einstellen der Bildhöhe.

Die Bildschirmanzeige wird nach etwa 30 Sekunden automatisch ausgeblendet. Sie können die Bildschirmanzeige jedoch auch ausblenden, indem Sie die Taste **SIZE** oder **CENT** erneut drücken.

Drücken Sie zum Zurücksetzen des Wertes die Taste **RESET**, solange die Bildschirmanzeige zu sehen ist. Der ausgewählte Parameter wird zurückgesetzt.

Einstellen der Bildrotation und Korrigieren der Kissenverzerrung

Der eingestellte Wert gilt nur für das gerade eingespeiste Eingangssignal.

- 1 Drücken Sie die Taste **GEOM**. Die Bildschirmanzeige "GEOMETRIE" erscheint.

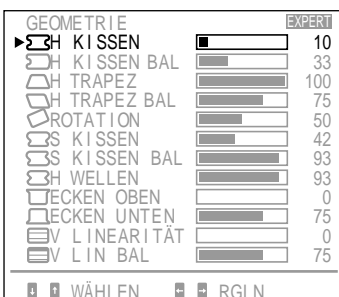

- 2 Wählen Sie mit der Taste \odot \downarrow/\uparrow den Parameter aus, und stellen Sie ihn mit der Taste \odot \leftarrow/\rightarrow ein.
 - H KISSEN/ H KISSEN BAL:** Korrigiert die Bildverzerrung an den Bildrändern.
 - H TRAPEZ:** Korrigiert die unterschiedliche Bildgröße am oberen und unteren Bildrand.
 - H TRAPEZ BAL:** Korrigiert die unterschiedliche Bildposition am oberen und unteren Bildrand.
 - ROTATION:** Korrigiert die Bildrotation.
 - S KISSEN/ S KISSEN BAL/ H WELLEN:** Korrigiert wellige Bildverzerrungen an den Bildrändern.
 - ECKEN OBEN/ ECKEN UNTEN:** Korrigiert die Verzerrung durch eine Bildverbreiterung am oberen und unteren Bildrand.
 - V LINEARITÄT/ V LIN BAL:** Korrigiert die vertikale Linearität und den Ausgleichswert der vertikalen Linearität.

Die Bildschirmanzeige wird nach etwa 30 Sekunden automatisch ausgeblendet. Sie können die Bildschirmanzeige jedoch auch ausblenden, indem Sie die Taste **GEOM** erneut drücken.

Drücken Sie zum Zurücksetzen des Wertes die Taste **RESET**, solange die Bildschirmanzeige zu sehen ist. Der ausgewählte Parameter wird zurückgesetzt.

Einstellen der Bildqualität

- 1 Drücken Sie die Taste **SCREEN**. Die Bildschirmanzeige "BILD" erscheint.

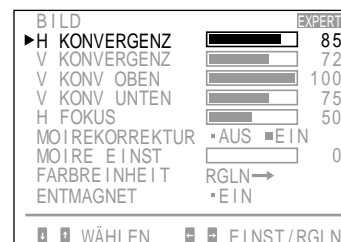

- 2 Wählen Sie mit der Taste \odot \downarrow/\uparrow den Parameter aus, und stellen Sie ihn mit der Taste \odot \leftarrow/\rightarrow ein.

H KONVERGENZ/V KONVERGENZ: Zum Einstellen der horizontalen und der vertikalen Konvergenz. Der eingestellte Wert gilt für alle Eingangssignale.

V KONV OBEN/V KONV UNTEN: Zum Einstellen der vertikalen Konvergenz am oberen und unteren Bildschirmrand. Der eingestellte Wert gilt für alle Eingangssignale.

H FOKUS:

Zum Einstellen des horizontalen Brennpunkts.
Der eingestellte Wert gilt für alle Eingangssignale.

MOIREKORREKTUR:

Eliminiert den Moiré-Effekt, wenn "EIN" ausgewählt ist.
Der eingestellte Wert gilt nur für das gerade eingespeiste Eingangssignal.

MOIRE EINST:

Reduziert Bildunschärfen, die durch das Korrigieren des Moiré-Effekts entstanden sind.
Beginnen Sie die Korrektur bei 0, bis der Moiré-Effekt so weit wie möglich unterdrückt ist.
Der eingestellte Wert gilt nur für das gerade eingespeiste Eingangssignal.

FARBREINHEIT:

Siehe "Farbreinheit" auf Seite 12.
Der eingestellte Wert gilt für alle Eingangssignale.

ENTMAGNET:

Siehe "Entmagnetisierung" auf Seite 16.

Die Bildschirmanzeige wird nach etwa 30 Sekunden automatisch ausgeblendet. Sie können die Bildschirmanzeige jedoch auch ausblenden, indem Sie die Taste SCREEN erneut drücken.

Drücken Sie zum Zurücksetzen des Wertes die Taste RESET, solange die Bildschirmanzeige zu sehen ist. Der ausgewählte Parameter wird zurückgesetzt.

Einstellen der Farbe

Der eingestellte Wert gilt für alle Eingangssignale.

1 Drücken Sie die Taste COLOR.

Die Bildschirmanzeige "FARBE" erscheint.

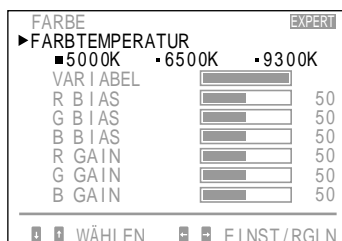

2 Wählen Sie mit der Taste ◂/▸ die einzustellende Farbtemperatur 5000, 6500 oder 9300 K.

3 Wählen Sie mit der Taste ☀ ↓/↑ den Parameter aus, und stellen Sie ihn mit der Taste ◂/▸ ein.

VARIABLEL:

Zum Einstellen der in Schritt 2 gewählten Farbe auf die gewünschte Farbtemperatur. Die Darstellung für die ausgewählte Farbtemperatur ändert sich.

R BIAS/G BIAS/B BIAS:

Zum Einstellen des Schwarzwerts der einzelnen Signale. "++" erscheint rechts an der eingestellten Farbtemperatur.

R GAIN/G GAIN/B GAIN:

Zum Einstellen des Weißwerts der einzelnen Signale. "++" erscheint rechts an der eingestellten Farbtemperatur.

Die Bildschirmanzeige wird nach etwa 30 Sekunden automatisch ausgeblendet. Sie können die Bildschirmanzeige jedoch auch ausblenden, indem Sie die Taste COLOR erneut drücken.

So setzen Sie alle Parameter für eine bestimmte Farbtemperatur zurück

Wählen Sie in Schritt 2 die Farbtemperatur aus, und drücken Sie dann die Taste RESET. Alle Parameter der betreffenden Farbtemperatur werden zurückgesetzt, und das Zeichen "++" rechts wird ausgeblendet.

So setzen Sie einen bestimmten Parameter für eine bestimmte Farbtemperatur zurück

Wählen Sie in Schritt 3 den Parameter aus, und drücken Sie dann die Taste RESET. Nur der ausgewählte Parameter der betreffenden Farbtemperatur wird zurückgesetzt.

D

Zurücksetzen der Werte auf die werkseitigen Einstellungen

Gehen Sie dazu wie unter "Zurücksetzen der Werte auf die werkseitigen Einstellungen" auf Seite 12 erläutert vor.

Tastensperrfunktion

Mit der Tastensperrfunktion können Sie alle Bedienelemente an der Vorderseite mit Ausnahme des Netzschalters , der Taste OPTION und des Schalters INPUT sperren.

1 Drücken Sie die Taste OPTION.

Die Bildschirmanzeige "OPTION" erscheint.

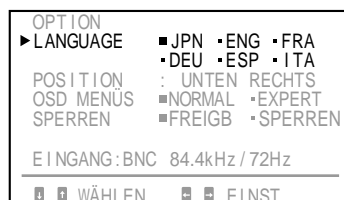
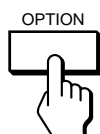



2 Wählen Sie mit der Taste ↓/↑ die Option "SPERREN" aus.

3 Wählen Sie mit der Taste ←/→ die Option "SPERREN" aus.

Die Bildschirmanzeige "OPTION" wird nach etwa 30 Sekunden automatisch ausgeblendet. Sie können die Bildschirmanzeige jedoch auch ausblenden, indem Sie die Taste OPTION erneut drücken.

Wenn Sie "SPERREN" ausgewählt haben, können Sie mit der Taste  ↓/↑ keine andere Option auf der Bildschirmanzeige "OPTION" auswählen.

Wenn Sie ein anderes Bedienelement als den Netzschalter , die Taste OPTION und den Schalter INPUT betätigen, erscheint das Symbol  auf dem Bildschirm.

So heben Sie die Tastensperre wieder auf

Wählen Sie mit der Taste  ←/→ die Option "FREIGB" aus.

Hinweis

Verwenden Sie die Tastensperrfunktion nur, wenn es wirklich erforderlich ist.

Entmagnetisierung

Der Monitorbildschirm wird automatisch entmagnetisiert, wenn das Gerät eingeschaltet wird (Seite 3). Sie können ihn aber auch manuell entmagnetisieren.

1 Drücken Sie die Taste SCREEN.

Die Bildschirmanzeige "BILD" erscheint.

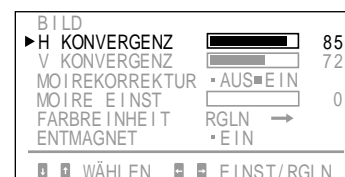
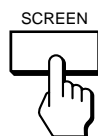

2 Wählen Sie mit der Taste ↓/↑ die Option "ENTMAGNET" aus.

3 Drücken Sie die Taste →.

Der Bildschirm wird etwa fünf Sekunden lang entmagnetisiert.

Plug and Play

Dieser Monitor entspricht den DDC™-Standards (DDC = Display Data Channel) DDC1, DDC2B und DDC2AB der VESA.

Ist das Gerät an ein DDC1-Hostsystem angeschlossen, wird es gemäß dem VESA-Standard mit V.CLK synchronisiert und gibt EDID-Signale (EDID = Extended Display Identification Data) an die Datenleitung aus.

Ist das Gerät an ein DDC2B- oder DDC2AB-Hostsystem angeschlossen, schaltet es automatisch auf den entsprechenden Kommunikationsmodus um.

DDC™ ist ein Warenzeichen der Video Electronics Standard Association.

Dämpfungsdrähte

Bei einem weißen Hintergrund sind, wie unten abgebildet, sehr dünne, horizontale Linien auf dem Bildschirm zu sehen. Bei diesen Linien handelt es sich um Dämpfungsdrähte.

Die Trinitron-Röhre ist im Inneren mit einer vertikal gestreiften Streifenmaske ausgestattet. Aufgrund dieser Streifenmaske gelangt mehr Licht auf den Bildschirm, so daß die Trinitron-Kathodenstrahlröhre mehr Farbe und Helligkeit erhält.

Die Dämpfungsdrähte sind mit der Streifenmaske verbunden und dämpfen deren Vibrationen. Sie sorgen damit für eine gleichbleibende Bildqualität.

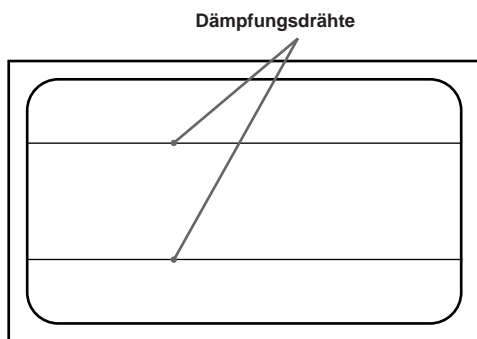

Energiesparfunktion

Dieser Monitor ist mit einer Energiesparfunktion ausgestattet, die den Stromverbrauch des Geräts in drei Stufen senkt. Wenn das Gerät erkennt, daß die Videosignale und eins oder beide der Synchronisationssignale vom Host-Computer ausbleiben, wird der Stromverbrauch reduziert, und zwar in folgender Weise.

Energiesparfunktion	Leistungsaufnahme	Zeit für Reaktivierung	Anzeige POWER SAVING	Netzanzeige ⏻
1 Normalbetrieb	≤ 200 W	—	leuchtet nicht	leuchtet grün
2 Bereitschaft (1. Stufe)	≤ 140 W	ca. 3 Sekunden	leuchtet orange	leuchtet grün
3 Unterbrechung (2. Stufe)	≤ 15 W	ca. 3 Sekunden	leuchtet orange	leuchtet grün
4 Deaktiviert (3. Stufe)	≤ 8 W	ca. 10 Sekunden	leuchtet orange	leuchtet nicht
5 Ausgeschaltet	0 W	—	leuchtet nicht	leuchtet nicht

Arbeitsweise der Energiesparfunktion

- Es trifft kein horizontales Synchronisationssignal ein.
➔ Der Monitor schaltet in den Bereitschaftsmodus.
- Es trifft kein vertikales Synchronisationssignal ein.
➔ Der Monitor schaltet in den Unterbrechungsmodus.
- Es trifft weder ein horizontales noch ein vertikales Synchronisationssignal ein.
➔ Der Monitor schaltet in den deaktivierten Modus.

Damit der Monitor die Energiesparfunktion aktivieren kann, ist eine Videokarte oder eine entsprechende Software erforderlich, die gegebenenfalls eines oder beide Synchronisationssignale ausschaltet.

Achtung

Wenn Sie den Monitor einschalten und am Monitor kein Videosignal eingeht oder der Schalter INPUT auf den Anschluß eingestellt ist, an dem keine Signale eingeht, erscheint die Warnanzeige für das Eingangssignal (Seite 18). Nach 30 Sekunden schaltet die Energiesparfunktion den Monitor automatisch in den deaktivierten Modus, und die Anzeige POWER SAVING leuchtet auf. Sobald das Gerät jedoch horizontale und vertikale Synchronisationssignale erkennt, schaltet es automatisch wieder in den normalen Betriebsmodus.

Warnfunktion für Eingangssignal

Wenn mit dem Eingangssignal etwas nicht in Ordnung ist, erscheint folgende Meldung, wenn Sie den Monitor aus- und einschalten oder wenn Sie den Schalter INPUT betätigen.

Die Meldung wird nach etwa 30 Sekunden ausgeblendet.

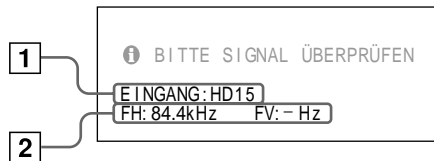

1 Zeigt die Einstellung des Schalters INPUT an.

2 Zeigt den Status des Eingangssignals an.

“FH: - kHz” gibt an, daß kein horizontales Synchronisationssignal vorhanden ist.

“FV: - Hz” gibt an, daß kein vertikales Synchronisationssignal vorhanden ist.

“NICHT IM FREQUENZBEREICH” gibt an, daß das Eingangssignal nicht den technischen Daten des Monitors entspricht.

“KEINE VERBINDUNG” gibt an, daß das mitgelieferte Videosignalkabel nicht an den HD15-Anschluß angeschlossen ist, während der Schalter INPUT auf “HD15” steht.

Der dreh- und neigbare Ständer

Mit der dreh- und neigbaren Ständer können Sie den Monitor so einstellen, wie es Ihnen angenehm ist. Dabei können Sie ihn horizontal um bis zu 310° drehen und vertikal um bis zu 20° neigen.

Wenn Sie den Monitor drehen oder neigen, stützen Sie ihn bitte mit beiden Händen unten ab, wie auf der Abbildung unten gezeigt.

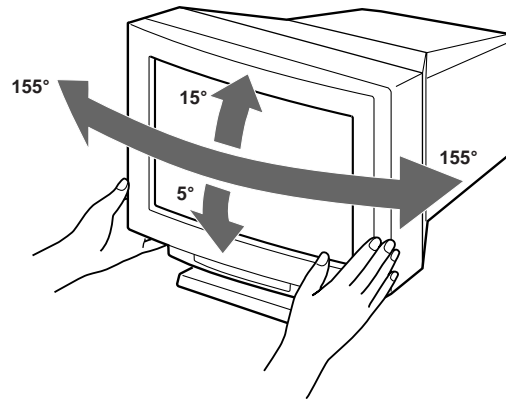

Technische Daten





Bildröhre	Streifenmasken-Pitch 0,25 – 0,28 mm sichtbarer Bildbereich 57,0 cm Ablenkung 90 Grad
Sichtbare Bildgröße	ca. 482 × 304 mm (B/H)
Auflösung	Horizontal: max. 1920 Punkte Vertikal: max. 1200 Zeilen
Standardanzeigegröße	ca. 473 × 296 mm (B/H)
Ablenkfrequenz	Horizontal: 30 bis 96 kHz Vertikal: 50 bis 160 Hz
Eingänge	HD15 (1), 5 BNC (1) R/G/B: 75 Ω, 0,714 Vp-p, positiv Zusammengesetztes oder HD/VD- Synchronisationssignal Grünsignal mit Sync: 0,286 Vp-p, negativ
Betriebsspannung	200 bis 240 V Wechselstrom, 50 – 60 Hz, 1,4 A
Leistungsaufnahme	max. 200 W
Abmessungen	580 × 500 × 548 mm (B/H/T)
Gewicht	ca. 41 kg

Änderungen, die dem technischen Fortschritt dienen, bleiben vorbehalten.

Störungsbehebung

Sie können ein Problem gegebenenfalls anhand dieses Abschnitts beheben, ohne daß Sie sich an den Kundendienst wenden müssen und das Gerät für längere Zeit ausfällt.

Notieren Sie sich den Modellnamen und die Seriennummer Ihres Monitors. Notieren Sie sich außerdem das Fabrikat und Modell Ihres Computers und der Videokarte.

Symptom	Überprüfen Sie bitte folgendes:
Kein Bild	
Weder die Netzanzeige  noch die Anzeige POWER SAVING leuchtet:	<ul style="list-style-type: none">• Das Netzkabel muß korrekt angeschlossen sein.• Der Netzschalter  muß sich in der Position "On" befinden.
Die Anzeige POWER SAVING leuchtet:	<ul style="list-style-type: none">• Der Netzschalter des Computers muß sich in der Position "On" befinden.• Wenn Sie eine beliebige Taste an der Computertastatur drücken, schaltet der Monitor wieder in den normalen Betriebsmodus.• Der Schalter INPUT ist nicht korrekt eingestellt.• Das Videosignalkabel muß korrekt angeschlossen sein, und alle Stecker müssen fest in den Buchsen sitzen.• Die 5 BNC-Stecker müssen in der richtigen Reihenfolge angeschlossen sein (vom Netzkabel aus: Rot-Grün-Blau-HD-VD).• Achten Sie darauf, daß am HD15-Videoeingangsanschluß keine Stifte verbogen oder eingedrückt sind.• Die Videokarte muß korrekt im richtigen Bus-Steckplatz sitzen.
Die Anzeige  blinkt grün:	<ul style="list-style-type: none">• Die Videofrequenz muß im für den Monitor angegebenen Bereich liegen (horizontal: 30 – 96 kHz, vertikal: 50 – 160 Hz).
Die Netzanzeige  und/oder die Anzeige POWER SAVING blinken orange:	<ul style="list-style-type: none">• Schalten Sie den Monitor aus und wieder ein. Leuchtet die Anzeige nicht mehr, befindet sich das Gerät im normalen Betriebsmodus. Wenn die Anzeige immer noch blinkt, liegt möglicherweise ein Fehler am Monitor vor.
Wenn Sie die oben angegebenen Abhilfemaßnahmen durchführen, der Monitor aber nicht in den normalen Betriebsmodus schaltet:	<ul style="list-style-type: none">• Lösen Sie die Kabel an Videoeingang 1 und 2, und warten Sie 5 Sekunden lang. Halten Sie dann die Taste  + zwei Sekunden lang gedrückt. Nun sollten die Farbbalken angezeigt werden. Wenn sie erscheinen, ist der Monitor in Ordnung. Schalten Sie den Monitor aus und wieder ein. Das Gerät wechselt in den normalen Betriebsmodus. Wenn die Farbbalken nicht erscheinen, liegt möglicherweise ein Fehler am Monitor vor.
Bei einem Macintosh-System:	<ul style="list-style-type: none">• Der Macintosh-Adapter und das Videosignalkabel müssen korrekt angeschlossen und die Dip-Schalter des Adapters korrekt eingestellt sein.
Bei einem Windows95-System:	<ul style="list-style-type: none">• Wenn Sie "GDM-W900" unter den Sony-Monitoren im Windows95-Gerätemenü nicht finden können, wählen Sie den DDC-Standardmonitor.
Bild ist gestört	<ul style="list-style-type: none">• Schlagen Sie in der Anleitung zur Grafikkarte die korrekte Monitoreinstellung nach.• Lesen Sie in dieser Anleitung nach, ob der Grafikkmodus und die Frequenz, mit der der Monitor arbeitet, unterstützt werden (Seite 5). Auch innerhalb des korrekten Bereichs arbeiten einige Videokarten mit einem Synchronisationsimpuls, der für eine korrekte Synchronisation des Monitors zu kurz ist.
Farbe ist nicht gleichmäßig	<ul style="list-style-type: none">• Entmagnetisieren Sie den Monitor (Seite 16). Wenn Sie ein Gerät, das ein Magnetfeld erzeugt (z. B. einen Lautsprecher), in der Nähe des Monitors aufstellen oder wenn Sie die Richtung des Monitors ändern, sind die Farben möglicherweise nicht gleichmäßig. Mit der Entmagnetisierungsfunktion wird der Metallrahmen der Kathodenstrahlröhre entmagnetisiert, so daß ein neutrales Feld entsteht, in dem eine gleichmäßige Farbwiedergabe möglich ist. Ist ein zweiter Entmagnetisierungszyklus erforderlich, warten Sie nach dem ersten Zyklus mindestens 20 Minuten. Auf diese Weise erreichen Sie die besten Ergebnisse.• Stellen Sie die Farbreinheit ein (Seite 12).
Der Monitor läßt sich mit den Bedienelementen vornicht einstellen.	<ul style="list-style-type: none">• Wenn die Tastensperrfunktion eingeschaltet ist, schalten Sie sie über die Bildschirmanzeige "OPTION" aus (Seite 16). Sie können dann den Monitor einstellen.
Weiß sieht nicht weiß aus	<ul style="list-style-type: none">• Stellen Sie die Farbe ein (Seiten 12, 15).• Die 5 BNC-Stecker müssen in der richtigen Reihenfolge angeschlossen sein (vom Netzkabel aus: Rot-Grün-Blau-HD-VD).

D

Störungsbehebung

Symptom	Überprüfen Sie bitte folgendes:
Bildschirmanzeige nicht zentriert oder Bildgröße nicht korrekt	<ul style="list-style-type: none">• Stellen Sie die Zentrierung bzw. die Bildgröße ein (Seiten 10, 14).• Bei bestimmten Videomodi füllt die Anzeige nicht den gesamten Bildschirm. Für dieses Problem gibt es keine einfache Lösung. Das Problem tritt in der Regel eher bei hohen Bildauffrischungsraten auf.
Bildränder sind gekrümmt	<ul style="list-style-type: none">• Korrigieren Sie Geometrieoptionen wie Kissenverzeichnung und Trapezverzerrung (Seiten 11, 14).
Rote oder blaue Schatten an den Rändern weißer Linien	<ul style="list-style-type: none">• Stellen Sie die Konvergenz ein (Seiten 11, 14).
Bild ist verschwommen	<ul style="list-style-type: none">• Stellen Sie Kontrast und Helligkeit ein (Seite 9).• Entmagnetisieren Sie den Monitor (Seite 16). Wenn Sie ein Gerät, das ein Magnetfeld erzeugt (z. B. einen Lautsprecher), in der Nähe des Monitors aufstellen oder wenn Sie die Richtung des Monitors ändern, sind die Farben möglicherweise nicht gleichmäßig. Mit der Entmagnetisierungsfunktion wird der Metallrahmen der Kathodenstrahlröhre entmagnetisiert, so daß ein neutrales Feld entsteht, in dem eine gleichmäßige Farbwiedergabe möglich ist. Ist ein zweiter Entmagnetisierungszyklus erforderlich, warten Sie nach dem ersten Zyklus mindestens 20 Minuten. Auf diese Weise erreichen Sie die besten Ergebnisse.• Sind an den Bildrändern rote oder blaue Schatten zu sehen, stellen Sie die Konvergenz ein (Seiten 11, 14).• Wenn der Moiré-Effekt weitgehend eliminiert wurde, kann das Bild verschwommen sein. Stellen Sie das Bild so scharf wie möglich ein (Seiten 11, 15).
Bild springt oder oszilliert	<ul style="list-style-type: none">• Stellen Sie elektrische bzw. magnetische Geräte, die aufgrund elektrischer oder magnetischer Felder Interferenzen mit dem Monitor verursachen können, weiter vom Monitor entfernt auf, oder entfernen Sie sie ganz. Typischerweise werden solche Störungen durch Geräte wie Ventilatoren, Leuchtstoffröhren, Laser-Drucker usw. verursacht.• Steht sehr nahe bei diesem Gerät ein zweiter Monitor, vergrößern Sie den Abstand zwischen beiden Geräten, um die Interferenzen zu verringern.• Schließen Sie das Netzkabel des Monitors an eine andere Steckdose, möglichst an einem anderen Stromkreis, an.• Testen Sie den Monitor an einem anderen Computer in einem anderen Raum.
Bild ist nicht stabil	<ul style="list-style-type: none">• Schlagen Sie in der Dokumentation zum Computer nach, und setzen Sie die Bildauffrischungsrate auf 75 Hz oder mehr ohne Zwischenzeilen.
Doppelbilder	<ul style="list-style-type: none">• Verwenden Sie keine Bildschirmverlängerungskabel und/oder Videoschaltboxen, wenn dieses Phänomen auftritt. Zu lange Kabel oder eine störanfällige Verbindung können dieses Problem auslösen.
Zwei dünne horizontale Linien (Drähte) sind sichtbar.	<ul style="list-style-type: none">• Bei diesen Linien handelt es sich um Dämpfungsdrähte zur Stabilisierung der vertikal gestreiften Streifenmaske (Seite 17). Aufgrund dieser Streifenmaske gelangt mehr Licht auf den Bildschirm, so daß Farben und Helligkeit bei der Trinitron-Kathodenstrahlröhre intensiver sind.
Wellenförmige oder elliptische Moiré-Effekte	<ul style="list-style-type: none">• Korrigieren Sie den Moiré-Effekt (Seiten 11, 15). Der Moiré-Effekt muß je nach angeschlossenem Computer behoben werden.• Wegen der Zusammenwirkung von Auflösung, Bildpunktdichte des Monitors und Bildpunktdichte einiger Bildmuster kann es bei einigen Hintergrundeinstellungen (besonders bei einem grauen Hintergrund) zu einem Moiré-Effekt kommen. Wählen Sie ein anderes Hintergrundmuster für Ihren Desktop.
Unmittelbar nach dem Einschalten ist Summgeräusch zu hören.	<ul style="list-style-type: none">• Wenn Sie den Monitor einschalten, wird der Entmagnetisierungszyklus aktiviert. Ein Summgeräusch ist zu hören, während der automatische Entmagnetisierungszyklus aktiviert wird. Dies ist keine Fehlfunktion.

Aufgrund von Erschütterungen und Stößen während eines Transports kann sich die Streifenmaske gelegentlich verschieben, und schwarze Streifen können erscheinen.

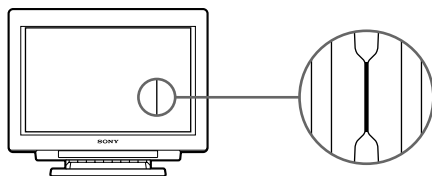

- Klopfen Sie leicht auf die Seiten des Monitors.

Índice

Introducción	3	Ajustes (modo Experto)	13
Precauciones	3	Función de bloqueo de los controles	16
Conexiones	4	Desmagnetización	16
Modos predefinidos	5	Función Plug & Play	17
Selección de la señal de entrada	5	Hilos de amortiguación	17
Funciones de los controles	6	Función de ahorro de energía	17
Selección del idioma de OSD	8	Función de aviso de la señal de entrada	18
Cambio de la posición de OSD	8	Uso del soporte basculante giratorio	18
Funcionamiento de la indicación en pantalla (OSD)	8	Especificaciones	18
Ajustes (modo Normal)	9	Solución de problemas	19

Introducción

Enhorabuena por su compra de un monitor de la serie Multiscan de Sony.

Este monitor incorpora más de 25 años de experiencia de Sony junto con la tecnología de visualización Trinitron®, garantizando así unas prestaciones excelentes y una altísima fiabilidad.

El diseño avanzado de este monitor junto con la tecnología de multiexploración digital permite a la unidad sincronizarse con cualquier modo de vídeo dentro de su amplio rango de exploración.

Además, los cuatro modos de color predefinidos de fábrica y los modos de color ajustables por el usuario proporcionan una flexibilidad sin precedentes para la adaptación de los colores que aparecen en pantalla a las copias impresas. Este monitor también ofrece control digital con OSD (On Screen Display), que facilita los ajustes mediante la visualización de la sentencia de control. En conjunto, proporciona unas prestaciones increíbles junto con la calidad y asistencia técnica que puede esperar de Sony.

Trinitron® es una marca registrada de Sony Corporation.

Precauciones

Instalación

- Coloque la unidad en un lugar debidamente ventilado para evitar el recalentamiento interno. No sitúe la unidad sobre superficies (alfombras, mantas, etc.) o cerca de materiales (cortinas, tapices) que puedan bloquear los orificios de ventilación.
- No instale la unidad cerca de fuentes de calor como radiadores o tubos de ventilación, ni la exponga a la luz directa del sol, a polvo excesivo, o a vibraciones o sacudidas mecánicas.
- Mantenga la unidad alejada de equipos que generan campos magnéticos, como transformadores o líneas eléctricas de alto voltaje.

Mantenimiento

- Limpie el exterior, el panel y los controles con un paño suave ligeramente humedecido en una solución detergente poco concentrada. No utilice ningún tipo de estropajo, productos de limpieza en polvo ni disolventes, como alcohol o bencina.
- Procure no friccionar, tocar ni golpear la superficie de la pantalla con objetos puntiagudos o abrasivos, como un bolígrafo o un destornillador. De lo contrario, este tipo de contacto puede causar que el tubo de imagen se arañe.

Transporte

Si va a transportar el monitor por alguna causa, embálelo en la caja de cartón y con los materiales de embalaje originales.

Advertencia sobre la conexión de la alimentación

- Utilice el cable de alimentación suministrado.
Para los clientes del Reino Unido
Si utiliza el monitor en el Reino Unido, emplee el cable y el enchufe adecuados para el Reino Unido (no suministrados).
- Para desconectar el cable de alimentación, espere al menos 30 segundos tras apagar la unidad para permitir la descarga de la electricidad estática acumulada en la superficie del CRT.
- Tras activar la alimentación, el CRT se desmagnetiza durante 5 segundos aproximadamente. Este proceso genera un intenso campo magnético que puede alterar los datos contenidos en las cintas o discos magnéticos situados en las proximidades. Por este motivo, es aconsejable mantener los equipos de grabación magnéticos y las cintas/discos alejados de esta unidad.

La toma de corriente debe instalarse cerca de la unidad en una zona accesible.

ES

Conexiones

Antes de utilizar este monitor, asegúrese de que en el paquete se incluyen los siguientes artículos:

- Monitor (1)
- Cable de señal de vídeo (1)
- Cable de alimentación (1)
- Adaptador Macintosh¹⁾ (1)
- Adaptador HD15 (hembra)-HD15 (macho sin el terminal n° 9) (1)
- Tarjeta de garantía (1)
- Manual de instrucciones (1)

Este monitor puede sincronizarse con cualquier sistema IBM o compatible equipado con una capacidad gráfica VGA²⁾ o superior.

Aunque este monitor puede sincronizarse con otras plataformas, es necesario utilizar un adaptador de cable. Consulte a su concesionario para obtener información sobre el adaptador más apropiado para sus necesidades.

Paso 1: Conecte el monitor al ordenador.

Con el ordenador apagado, conecte el cable de señal de vídeo al monitor (HD15/5 BNC) y enchufe el otro extremo a la salida de vídeo.

Para enchufar el conector HD15, emplee el cable de señal de vídeo suministrado.

Para enchufar el conector 5 BNC, utilice el cable de señal de vídeo SMF-400 (no suministrado).

Nota

No toque los terminales del cable de señal de vídeo.

Conexión del conector HD15

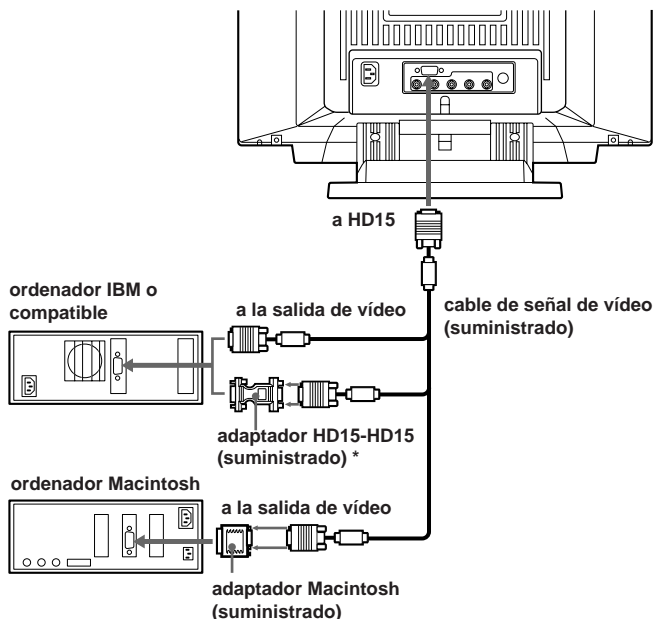

* Es posible que algunos modelos requieran el adaptador HD15-HD15.

Conexión al conector 5 BNC

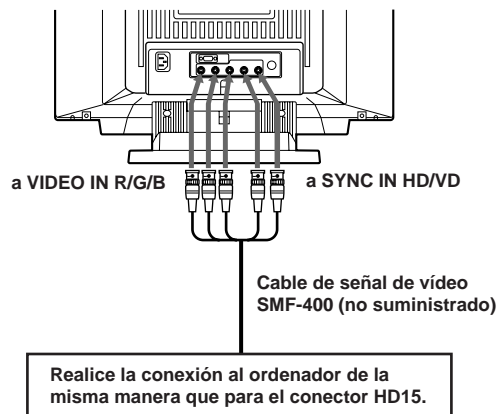

Para usuarios que utilizan ordenadores IBM o sistemas compatibles con IBM, que son incompatibles con DDC2AB y DDC2B+

Para la compatibilidad con DDC2AB y DDC2B+, este monitor emplea el terminal n° 9 del conector de señal de vídeo. Algunos sistemas de ordenador incompatibles con DDC2AB o DDC2B+, pueden no admitir el terminal n° 9. En caso de no estar seguro, utilice el adaptador HD15 (hembra)-HD15 (macho sin el terminal n° 9) suministrado y asegúrese de conectar el macho (sin terminal n° 9) al ordenador.

Para usuarios que utilizan un ordenador Macintosh

El adaptador suministrado es compatible con las series Macintosh LC, Performa, Quadra y Power. La serie Macintosh II y algunas versiones antiguas de PowerBook pueden necesitar un adaptador con microinterruptores.

Paso 2: Conecte el cable de alimentación.

Con el monitor apagado, enchufe un extremo del cable de alimentación al monitor y el otro a la toma de corriente.

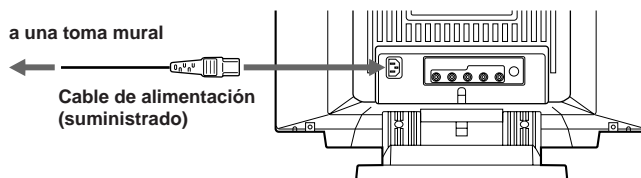

La instalación está finalizada. Disfrute del monitor.

Aviso

Para cumplir con los límites de la FCC de Clase B e IC Clase B para dispositivos digitales, instale el cable suministrado de señal de vídeo para entradas HD15 o SMF-400 (no suministrado) para entradas BNC. Además, cada cable cuenta con núcleos de ferrita.

- 1) Macintosh y Power Macintosh son marcas registradas de Apple Computer Inc.
- 2) VGA es una marca registrada de IBM Corporation.

Modos predefinidos

Modos predefinidos

El monitor dispone de 9 modos predefinidos de fábrica para proporcionar una verdadera capacidad "Plug & Play".

Tabla de modos predefinidos

No.	Resolución (puntos×líneas)	Frecuencia horizontal	Frecuencia vertical	Modo gráfico
1	640 × 480	31,5 kHz	60 Hz	VGA gráfico
2	720 × 400	31,5 kHz	70 Hz	VGA texto
3	1280 × 1024	80,0 kHz	75 Hz	VESA ¹⁾
4	1600 × 1200	93,8 kHz	75 Hz	VESA
5	1920 × 1080	67,5 kHz	60 Hz	Sony
6	1920 × 1080	84,4 kHz	72 Hz	Sony
7	1600 × 1024	81,3 kHz	76 Hz	Sony
8	1920 × 1200	95,0 kHz	76 Hz	Sony
9	1920 × 1035	33,8 kHz	60 Hz	HDTV

1) VESA es una marca registrada de Video Electronics Standard Association.

Modos del usuario

Al utilizar un modo de vídeo distinto de los predefinidos, es posible que tenga que realizar algunos ajustes detallados para optimizar la visualización según sus preferencias.

Simplemente ajuste el monitor de acuerdo con las instrucciones que aparecen en las páginas 9 a 15. Los ajustes se almacenarán automáticamente y se recuperarán siempre que se utilice ese modo.

Es posible guardar en la memoria un total de 16 modos definidos por el usuario. Si se introducen 17, el último sustituirá al primero.

Para los modos menos comunes, y aquellos que aparezcan en el futuro, la tecnología de multiexploración digital de este monitor realizará todos los ajustes complejos necesarios para asegurar una alta calidad de imagen para cualquier sincronización dentro de su rango de frecuencias.

Sin embargo, debido a la gran variedad de tarjetas de vídeo existentes en el mercado, es posible que el usuario tenga que ajustar manualmente el tamaño vertical/horizontal y el centrado.

Condiciones de sincronización horizontal recomendadas

El ancho de sincronización horizontal debe ser superior a 0,8 µsec.

La supresión horizontal debe ser superior a 2,7 µsec.

Nota para los usuarios de Windows® 2)

Consulte el manual de su tarjeta de vídeo o el programa de utilidades suministrado con la tarjeta gráfica y seleccione el índice de barrido más alto disponible para maximizar el rendimiento del monitor.

2) Windows es una marca registrada de Microsoft Corporation en los Estados Unidos y otros países.

ES

Selección de la señal de entrada

Este monitor cuenta con dos conectores de señal de entrada y puede conectarse a dos ordenadores. Con ambos ordenadores encendidos, seleccione la señal de entrada apropiada de la siguiente forma:

- 1 Encienda el monitor y el ordenador.
- 2 Seleccione la señal de entrada.

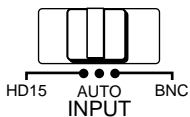

Para utilizar la señal de entrada del ordenador enchufado al conector 5 BNC

Ponga el interruptor INPUT en BNC.

Para emplear la señal de entrada del ordenador enchufado al conector HD15

Ponga el interruptor INPUT en HD15.

Si sólo un ordenador está conectado o encendido

Ponga el interruptor INPUT en AUTO (posición central). La señal de entrada se selecciona automáticamente.

- 3 Si es necesario, ajuste los controles de usuario según sus preferencias, siguiendo las indicaciones de las páginas 9 a 15.

Al poner el interruptor INPUT en "AUTO" y conectar ordenadores a ambos conectores

Si enciende o reinicia el ordenador cuya señal de entrada desea utilizar, o si el ordenador se encuentra en el modo de ahorro de energía, el monitor puede seleccionar automáticamente la señal de otro ordenador. Ello se debe a que no le llega ninguna señal al monitor durante ese momento. En este caso, seleccione la señal mediante el interruptor INPUT.

Para utilizar Windows95

Incluso si selecciona SONY como nombre del fabricante en la pantalla de selección de dispositivos, el nombre del modelo (GDM-W900) puede no aparecer. En ese caso, seleccione el monitor estándar DDC.

Funciones de los controles

Consulte las páginas correspondientes para obtener descripciones más detalladas.

Parte frontal

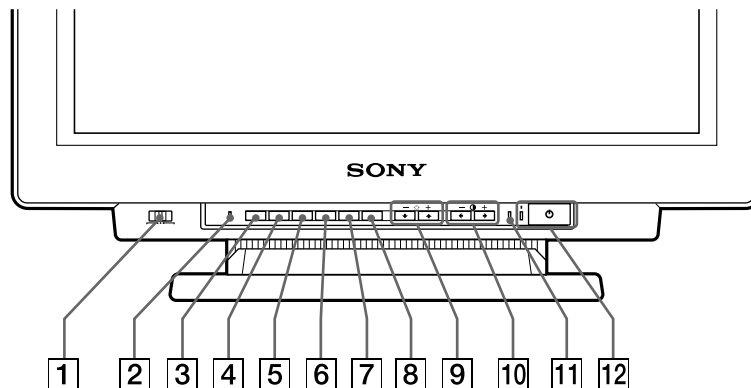

- 1 Interruptor INPUT (página 5)**
Selecciona la señal de entrada.
- 2 Botón RESET (página 12)**
Recupera los niveles predefinidos de fábrica.
- 3 Botón OPTION (páginas 8, 9, 13, 16)**
Muestra la función OSD (indicación en pantalla) de "OPCION".
- 4 Botón COLOR (páginas 12, 15)**
Muestra la función OSD de "COLOR" para ajustar la temperatura de color.
- 5 Botón SCREEN (páginas 11, 14)**
Muestra la función OSD de "PANTALLA" para ajustar la convergencia vertical y horizontal, etc.
- 6 Botón GEOM (páginas 10, 14)**
Muestra la función OSD de "GEOMETRIA" para ajustar la rotación o distorsión de la imagen, etc.
- 7 Botón SIZE (páginas 10, 14)**
Muestra la función OSD de "TAMAÑO" para ajustar el tamaño de la imagen.
- 8 Botón CENT (páginas 10, 14)**
Muestra la función OSD de "CENTRADO" para ajustar la posición de la imagen.
- 9 Botones ☀ (brillo) -/+ (↓/↑) (páginas 8 -16)**
Ajusta el brillo de la imagen.

Actúan como los botones -/+ (↓/↑) al ajustar otras opciones.
- 10 Botones ○ (contraste) -/+ (←/→) (páginas 8 -16)**
Ajusta el contraste.

Actúan como los botones -/+ (←/→) al ajustar otras opciones.
- 11 Indicador POWER SAVING (página 17)**
Se ilumina cuando el monitor se encuentra en los modos de ahorro de energía.
- 12 Interruptor e indicador de encendido ⏻ (página 17)**
Enciende o apaga el monitor. El indicador se ilumina cuando el monitor se encuentra encendido.

Parte posterior

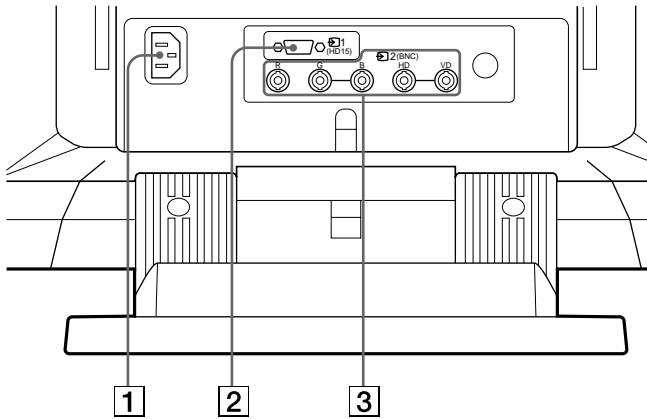

- 1 Conector AC IN**
Permite enchufar un cable de alimentación CA.
- 2 Conector de entrada de vídeo 1 (HD15)**
Entrada de la señal de vídeo RGB (0,714 Vp-p, positivo) y la señal SYNC.

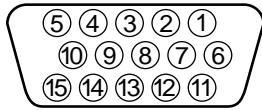

Nº. de terminal	Señal	Nº. de terminal	Señal
1	Rojo	9	+5V de DDC*
2	Verde (sincronización compuesta de verde)	10	Masa
		11	Masa
3	Azul	12	Datos bidireccionales (SDA)*
		13	Sincronización horizontal
4	Masa	14	Sincronización vertical
5	Masa de DDC*		
6	Masa de rojo	15	Reloj de datos (SCL)*
7	Masa de verde		
8	Masa de azul		

* Norma Display Data Channel (DDC) de VESA

- 3 Conector de entrada de vídeo 2 (5 BNC)**
Entrada de la señal de vídeo RGB (0,714 Vp-p, positivo).

OSD OPCION

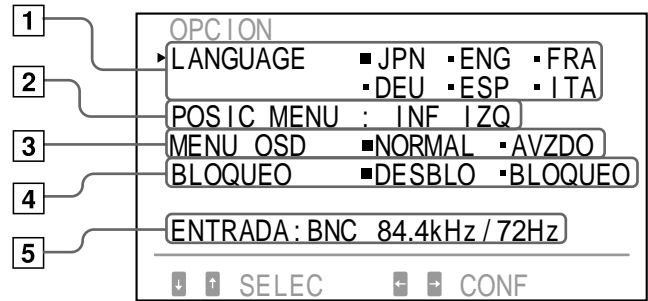

- 1 LANGUAGE (página 8)**
Selecciona un idioma de OSD: japonés, inglés, francés, alemán, español o italiano.
- 2 POSIC MENU (página 8)**
Cambia la posición OSD que debe aparecer.
- 3 MENU OSD (páginas 9, 13)**
Selecciona el modo de ajuste: normal o experto.
- 4 BLOQUEO (página 16)**
Activa o desactiva la función de bloqueo de los controles.
- 5 ENTRADA (páginas 5, 18)**
Muestra el conector que se encuentra activo, los conectores BNC o el conector HD15 y la frecuencia de señal.

ES

Selección del idioma de OSD

Existen versiones de la indicación en pantalla en japonés, inglés, francés, alemán, español e italiano.

1 Pulse el botón OPTION.

Aparece la indicación en pantalla "OPCION".



2 Pulse el botón ↓/↑ para seleccionar "LANGUAGE".

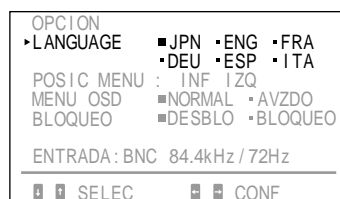
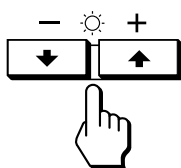

3 Pulse el botón ←/→ para seleccionar el idioma apropiado.

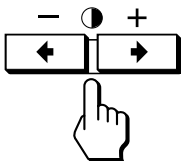

JPN: japonés, ENG: inglés, FRA: francés,
DEU: alemán, ESP: español, ITA: italiano

La indicación "OPCION" desaparece automáticamente después de unos 30 segundos. Para borrar la indicación, vuelva a pulsar el botón OPTION.

Cambio de la posición de OSD

Puede cambiar la posición de la indicación en pantalla, por ejemplo si desea ajustar la imagen detrás de ésta.

1 Pulse el botón OPTION.

Aparece la indicación en pantalla "OPCION".

2 Pulse el botón ↓/↑ para seleccionar "POSIC MENU".

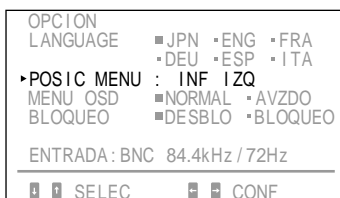
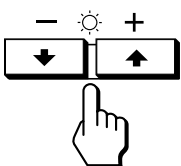

3 Pulse el botón ←/→ para mover la indicación en pantalla a la posición apropiada.

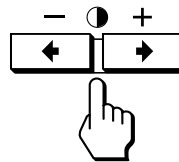

La indicación "OPCION" desaparece automáticamente después de unos 30 segundos. Para borrar la indicación, vuelva a pulsar el botón OPTION.

Funcionamiento de la indicación en pantalla (OSD)

Seleccione un parámetro con los botones ↓/↑ de OSD, cuyos parámetros están dispuestos en una fila vertical, y ajuste o seleccione la opción del parámetro correspondiente con los botones ←/→.

Para elegir un parámetro y ajustarlo o seleccionar la opción, pulse el botón ↓ o ↑.

La marca verde ► se desplaza al parámetro seleccionado y éste se torna amarillo.

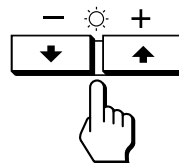

Para ajustar o seleccionar las opciones del parámetro elegido, pulse el botón ← o →.

Al realizar un ajuste, aumenta o disminuye la longitud de la barra y la cifra.

Al seleccionar la opción, la ■ verde se desplaza a la opción seleccionada.

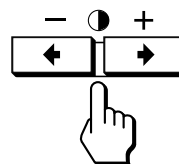

Ajustes (modo Normal)

Puede ajustar la imagen según sus preferencias. Este monitor tiene dos niveles de modo de ajuste: normal y experto.

Antes de realizar ajustes

- Conecte el monitor y el ordenador, enciéndalos y alimente la señal al monitor.
- Seleccione "LANGUAGE" en la indicación "OPCION" y, a continuación, elija "ESP" (Español) en la página 8.

Selección del modo normal

1 Pulse el botón OPTION.

Aparece la indicación "OPCION".



2 Pulse el botón ↓/↑ para seleccionar "MENU OSD". "MENU OSD" se torna amarillo.



3 Pulse el botón ←/→ para seleccionar NORMAL. Desplace la ■ verde a NORMAL.



La indicación "OPCION" desaparece automáticamente después de unos 30 segundos. Para borrar la indicación, vuelva a pulsar el botón OPTION.

Ajuste del brillo de la imagen

Los datos de ajuste se convierten en el ajuste común de todas las señales de entrada recibidas.

1 Pulse el botón (brillo) ↓/↑.

Aparece la indicación "BRILLO/CONTRASTE".

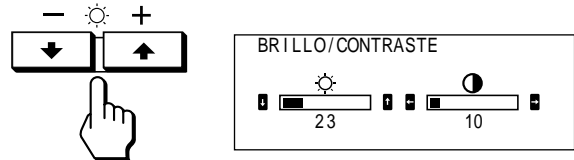

2 Pulse de nuevo el botón ↓/↑ para ajustar el brillo de la imagen.

↓ ... para menos brillo

↑ ... para más brillo

La indicación desaparece automáticamente después de unos 3 segundos.

Para reajustar, pulse el botón RESET mientras la función OSD aún se encuentre activada. También se restaura el brillo y el contraste.

Ajuste del contraste de la imagen

Los datos de ajuste se convierten en el ajuste común de todas las señales de entrada recibidas.

1 Pulse el botón (contraste) ←/→.

Aparece la indicación "BRILLO/CONTRASTE".

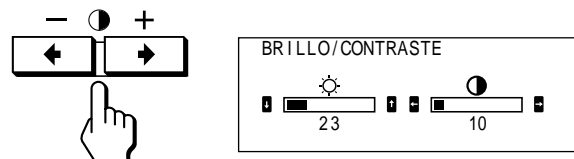

2 Pulse de nuevo el botón ←/→ para ajustar el contraste de la imagen.

← ... para menos contraste

→ ... para más contraste

La indicación desaparece automáticamente después de unos 3 segundos.

Para reajustar, pulse el botón RESET mientras la función OSD aún esté activada. También se restaura el brillo y el contraste.

ES

Ajustes (modo Normal)

Ajuste del centrado de la imagen

Los datos de ajuste se convierten en el ajuste individual de cada señal de entrada recibida.

1 Pulse el botón CENT.

Aparece la indicación "CENTRADO".

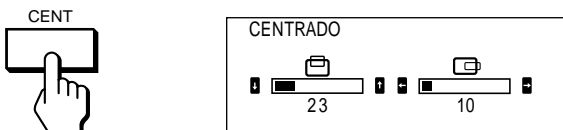

2 Para el ajuste vertical

Pulse los botones ↓/↑.

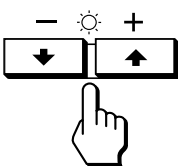

↓ ... para desplazarse hacia abajo
↑ ... para desplazarse hacia arriba

Para el ajuste horizontal

Pulse los botones ←/→.

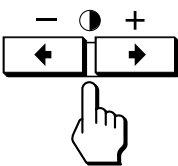

← ... para desplazarse hacia la izquierda
→ ... para desplazarse hacia la derecha

La indicación desaparece automáticamente después de unos 10 segundos. Para borrar la indicación, pulse de nuevo el botón CENT.

Para reajustar, pulse el botón RESET mientras la función OSD aún esté activada. Se restaura tanto el centrado horizontal como el vertical.

Ajuste del tamaño de la imagen

Los datos de ajuste se convierten en el ajuste individual de cada señal de entrada recibida.

1 Pulse el botón SIZE.

Aparece la indicación "TAMAÑO".

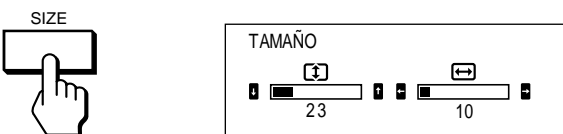

10

2 Para el ajuste vertical

Pulse los botones ↓/↑.

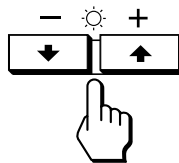

↓ ... para reducir
↑ ... para aumentar

Para el ajuste horizontal

Pulse los botones ←/→.

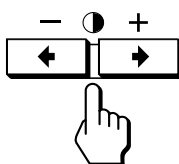

← ... para reducir
→ ... para aumentar

La indicación desaparece automáticamente después de unos 10 segundos. Para borrar la indicación, vuelva a pulsar el botón SIZE.

Para reajustar, pulse el botón RESET mientras la función OSD aún esté activada. Se restaura tanto el tamaño horizontal como el vertical.

Ajuste de la rotación de la imagen

Los datos de ajuste se convierten en el ajuste común de todas las señales de entrada recibidas.

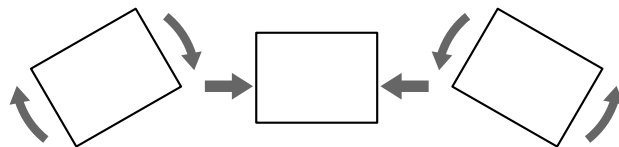

1 Pulse el botón GEOM.

Aparece la indicación "GEOMETRIA".

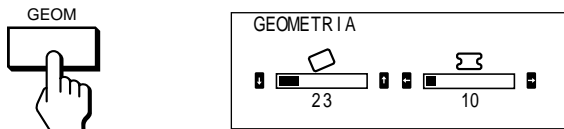

2 Pulse los botones ↓/↑.

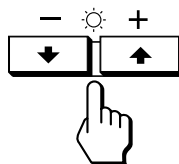

↓ ... para rotar en el sentido contrario a las agujas del reloj
↑ ... para rotar en el sentido de las agujas del reloj

La indicación desaparece automáticamente después de unos 10 segundos. Para borrar la indicación, vuelva a pulsar el botón GEOM.

Para reajustar, pulse el botón RESET mientras la función OSD aún esté activada. También se restaura la rotación de la imagen y el efecto cojín.

Ajuste de la distorsión de imagen

Los datos de ajuste se convierten en el ajuste individual de cada señal de entrada recibida.



1 Pulse el botón GEOM.

Aparece la indicación "GEOMETRIA".

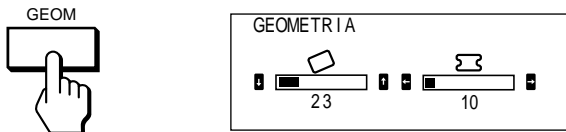

2 Pulse el botón ◯ ◀/▶ para que los bordes de la imagen queden rectos.

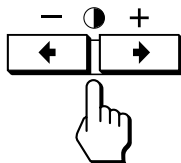

La indicación desaparece automáticamente después de unos 10 segundos. Para borrar la indicación, vuelva a pulsar el botón GEOM.

Para reajustar, pulse el botón RESET mientras la función OSD aún esté activada. También se restaura la rotación de la imagen y la distorsión.

Ajuste de la pantalla

1 Pulse el botón SCREEN.

Aparece la indicación "PANTALLA".



2 Pulse el botón ☀ ↓/↑ para seleccionar el parámetro que desee ajustar.

El parámetro seleccionado se torna amarillo.

La indicación desaparece automáticamente después de unos 30 segundos.

Para borrar la indicación, pulse de nuevo el botón SCREEN.

Para reajustar, pulse el botón RESET mientras la función OSD aún esté activada. Se restaura el parámetro seleccionado.

Convergencia

Los datos de ajuste se convierten en el ajuste común de todas las señales de entrada recibidas.

Pulse el botón ◯ ◀/▶ para que desaparezca la sombra roja o azul.

"CONVERGENCIA H" (Convergencia horizontal)

- ◀ ... para desplazar el rojo hacia la izquierda y el azul hacia la derecha
- ▶ ... para desplazar el rojo hacia la derecha y el azul hacia la izquierda

"CONVERGENCIA V" (Convergencia vertical)

- ◀ ... para desplazar el rojo hacia abajo y el azul hacia arriba
- ▶ ... para desplazar el rojo hacia arriba y el azul hacia abajo

Cancelación del efecto muaré

Los datos de ajuste se convierten en el ajuste individual de cada señal de entrada recibida.

Pulse el botón ◯ ◀/▶ para seleccionar "SI" para "CANCELAR MUARE".

Si la imagen se vuelve borrosa

Al cancelar el efecto muaré, la imagen puede aparecer borrosa.

1 Pulse el botón ☀ ↓/↑ para seleccionar "AJUS MUARE".

2 Pulse el botón ◯ ◀/▶ para ajustar a partir de 0 hasta lograr un mínimo de muaré.

Ajustes (modo Normal)

Pureza de imagen

Corrija este ajuste si el color no aparece uniforme debido a la influencia del magnetismo terrestre.

Los datos de ajuste se convierten en el ajuste común de todas las señales de entrada recibidas.

En primer lugar desmagnetice la pantalla y, para ajustar con más exactitud, muestre una imagen completamente blanca durante más de 20 minutos antes de realizar el ajuste.

- 1 Pulse el botón ↓/↑ para seleccionar "DESMAGNET".
- 2 Pulse el botón →. Las desmagnetización se cancelará durante aproximadamente cinco segundos.
- 3 Pulse el botón ↓/↑ para seleccionar "AJUS PUREZA".
- 4 Pulse el botón →. Aparece la indicación "AJUS PUREZA".

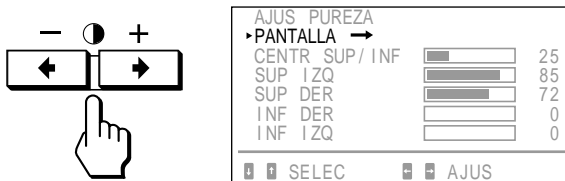

- 5 Pulse el botón ↓/↑ para seleccionar la posición y ajústela pulsando ←/→.

Para volver a la indicación "PANTALLA", seleccione "PANTALLA →" y pulse el botón →.

Para reajustar, pulse el botón RESET mientras la función OSD aún esté activada. Se restaura el parámetro seleccionado.

Ajuste de la temperatura de color

Los datos de ajuste se convierten en el ajuste común de todas las señales de entrada recibidas.

- 1 Pulse el botón COLOR. Aparece la indicación "COLOR".

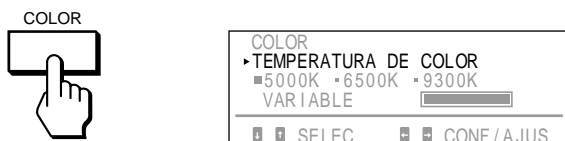

- 2 Pulse los botones ←/→ para seleccionar una temperatura de color.

Los ajustes de fábrica son:
5000K, 6500K, 9300K

Ajuste de la temperatura de color

Pulse el botón ↓/↑ para seleccionar "VARIABLE", y ajústelo pulsando el botón ←/→.

La cifra de la temperatura de color ajustada cambia.

La indicación desaparece automáticamente después de unos 30 segundos. Para borrar la indicación, vuelva a pulsar el botón COLOR.

Para reajustar, pulse el botón RESET mientras la función OSD esté activada. Se restaura la temperatura de color seleccionada, así como los ajustes realizados en el modo experto (página 15).

Restauración de los niveles predefinidos de fábrica

- 1 Pulse el botón de la indicación en pantalla que quiera restaurar en el ajuste de fábrica.
- 2 Si los parámetros están dispuestos en una fila vertical en OSD, seleccione el que quiere restaurar pulsando los botones ↓/↑.
- 3 Pulse el botón RESET.

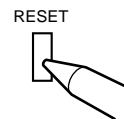

Restauración de todos los datos de ajuste

Sin ninguna indicación en pantalla, mantenga pulsado el botón RESET durante más de dos segundos.

Se restauran los niveles predefinidos de fábrica de todos los datos de ajuste, incluidos el brillo y contraste.

Restauración simultánea del tamaño, posición, muare y geometría*

Sin ninguna indicación en pantalla, pulse y mantenga pulsado el botón RESET durante un segundo.

Los aspectos mencionados de la señal de entrada actual recuperan los niveles predefinidos de fábrica.

* El ajuste "Rotation" (páginas 10, 14) no se restaura.

Ajustes (modo Experto)

Puede realizar ajustes en el modo experto, más detallados que en el modo normal.

Antes de realizar ajustes

- Conecte el monitor y el ordenador, enciéndalos y alimente la señal al monitor.
- Seleccione "LANGUAGE" en la indicación "OPCION" y, a continuación, elija "ESP" (Español) en la página 8.

Selección del modo experto

1 Pulse el botón OPTION.

Aparece la indicación "OPCION".

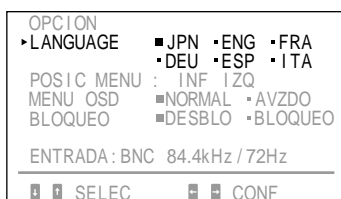
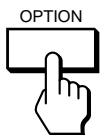

2 Pulse el botón para seleccionar "MENU OSD". "MEMU OSD" se torna amarillo.

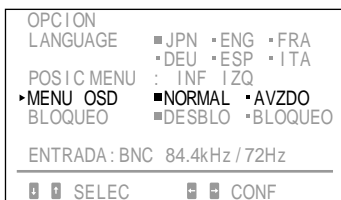
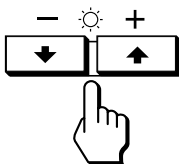

3 Pulse el botón para seleccionar AVANZ.

Desplace la verde a AVANZ.

EXPERT aparece en la esquina superior derecha de OSD en el modo experto.

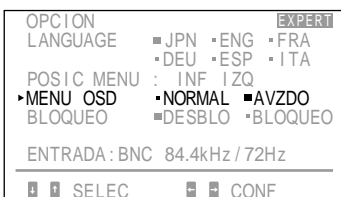
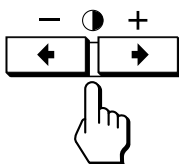

La indicación "OPCION" desaparece automáticamente después de unos 30 segundos. Para borrar la indicación, vuelva a pulsar el botón OPTION.

Ajuste del brillo y contraste de la imagen

Los datos de ajuste se convierten en el ajuste común de todas las señales de entrada recibidas.

1 Pulse el botón para seleccionar "BRILLO/CONTRASTE".

Aparece la indicación "BRILLO/CONTRASTE".



2 Pulse el botón para seleccionar "PREDEFINIDO" y el botón para seleccionar un número predefinido.

La próxima vez que desee utilizar el monitor en las mismas condiciones, basta con seleccionar el mismo número predefinido.

3 Pulse el botón para ajustar el brillo/o contraste.

BRILLO:

Ajusta el brillo de la imagen.

CONTRASTE:

Ajusta el contraste de la imagen.

La indicación desaparece automáticamente después de unos 30 segundos. Para borrar la indicación, vuelva a pulsar el botón .

Para reajustar, pulse el botón RESET con la indicación en pantalla activada. Se restaura el número predefinido seleccionado.

ES

Ajustes (modo Experto)

Ajuste centrado y del tamaño de la imagen

Los datos de ajuste se convierten en el ajuste individual de cada señal de entrada recibida.

1 Pulse el botón SIZE o CENT.

Aparece la indicación "CENTRADO/TAMAÑO".

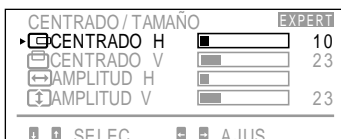

2 Pulse el botón ↓/↑ para seleccionar y el botón para ajustar el parámetro.

CENTRADO H:

Ajusta la posición de la imagen en sentido horizontal.

CENTRADO V:

Ajusta la posición de la imagen en sentido vertical.

AMPLITUD H:

Ajusta el tamaño de la imagen en sentido horizontal.

AMPLITUD V:

Ajusta el tamaño de la imagen en sentido vertical.

La indicación desaparece automáticamente después de unos 30 segundos. Para borrar la indicación, vuelva a pulsar el botón SIZE o CENT.

Para reajustar, pulse el botón RESET con la indicación en pantalla activada. Se restaura el parámetro seleccionado.

Ajuste de la rotación y distorsión de la imagen

Los datos de ajuste se convierten en el ajuste individual de cada señal de entrada recibida.

1 Pulse el botón GEOM.

Aparece la indicación "GEOMETRIA".

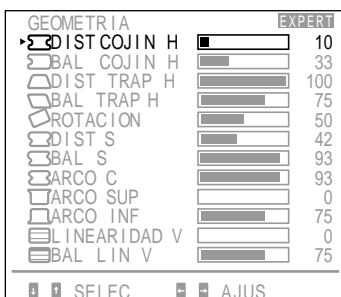

2 Pulse el botón ↓/↑ para seleccionar y el botón para ajustar el parámetro.

DIST COJIN H/ BAL COJIN H:

Corrige la distorsión de los bordes de la imagen en el centro.

DIST TRAP H:

Corrige la diferencia entre el tamaño de la imagen en las zonas superior e inferior.

BAL TRAP H:

Corrige el desequilibrio de la posición de la imagen en las zonas superior e inferior.

ROTACION:

Corrige la rotación de la imagen.

DIST S/ BAL S/ ARCO C:

Corrige la distorsión ondulada de los bordes de la imagen.

ARCO SUP/ ARCO INF:

Corrige la distorsión de campana de la imagen en las zonas superior e inferior.

LINEARIDAD V/ BAL LIN V:

Corrige la linealidad vertical y el equilibrio de linealidad vertical.

La indicación desaparece automáticamente después de unos 30 segundos. Para borrar la indicación, vuelva a pulsar el botón GEOM.

Para reajustar, pulse el botón RESET con la indicación en pantalla activada. Se restaura el parámetro seleccionado.

Ajuste de la pantalla

1 Pulse el botón SCREEN.

Aparece la indicación "PANTALLA".

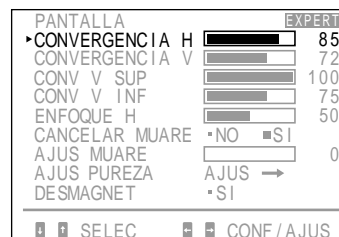

2 Pulse el botón ↓/↑ para seleccionar y el botón para ajustar el parámetro.

CONVERGENCIA H/CONVERGENCIA V:

Ajusta la convergencia horizontal y vertical.

Los datos de ajuste se convierten en el ajuste común de todas las señales de entrada recibidas.

CONV V SUP/CONV V INF:

Ajusta la convergencia vertical en las zonas superior e inferior de la pantalla.

Los datos de ajuste se convierten en el ajuste común de todas las señales de entrada recibidas.

ENFOQUE H:

Ajusta el enfoque horizontal.
Los datos de ajuste se convierten en el ajuste común de todas las señales de entrada recibidas.

CANCELAR MUARE:

Cancela el efecto muaré cuando "SI" se encuentra seleccionado.
Los datos de ajuste se convierten en el ajuste individual de cada señal de entrada recibida.

AJUS MUARE:

Reduce la falta de nitidez de la imagen producida por la cancelación del efecto muaré.
Ajuste a partir de 0 hasta lograr un mínimo de muaré.
Los datos de ajuste se convierten en el ajuste individual de cada señal de entrada recibida.

AJUS PUREZA:

Consulte "Pureza de imagen" en la página 12.
Los datos de ajuste se convierten en el ajuste común de todas las señales de entrada recibidas.

DESMAGNET:

Consulte "Desmagnetización" en la página 16.

La indicación desaparece automáticamente después de unos 30 segundos. Para borrar la indicación, vuelva a pulsar el botón SCREEN.

Para reajustar, pulse el botón RESET con la indicación en pantalla activada. Se restaura el parámetro seleccionado.

Ajuste del color

Los datos de ajuste se convierten en el ajuste común de todas las señales de entrada recibidas.

1 Pulse el botón COLOR.

Aparece la indicación "COLOR".

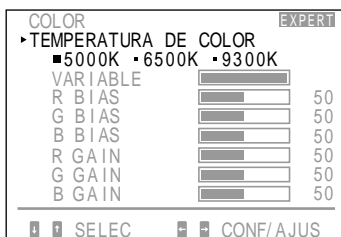

2 Pulse el botón ◯ ◀/▶ para seleccionar la temperatura de color que desee ajustar: 5000, 6500 o 9300.

3 Pulse el botón ◯ ↓/↑ para seleccionar y el botón ◯ ◀/▶ para ajustar el parámetro.

VARIABLE:

Ajusta el color seleccionado en el paso 2 a una temperatura de color elegido. La figura de la temperatura de color seleccionada cambia.

R BIAS/ G BIAS/ B BIAS:

Ajusta el nivel de negro de cada señal. Aparece "++" en el ángulo derecho de la temperatura de color ajustada.

R GAIN/ G GAIN/ B GAIN:

Ajusta el nivel de blanco de cada señal. Aparece "++" en el ángulo derecho de la temperatura de color ajustada.

La indicación desaparece automáticamente después de unos 30 segundos. Para borrar la indicación, vuelva a pulsar el botón COLOR.

Para restaurar todos los parámetros de una determinada temperatura de color

Seleccione la temperatura de color en el paso 2 y, a continuación, pulse el botón RESET. Todos los parámetros de la temperatura de color se restauran y desaparece "++" del ángulo derecho.

Para restaurar un parámetro determinado de una temperatura de color específica

Seleccione el parámetro en el paso 3 y, a continuación, pulse el botón RESET. Sólo se restaurará el parámetro seleccionado de la temperatura de color.

Restauración de los niveles predefinidos de fábrica

ES

Realice esta operación de la forma descrita en "Restauración de los niveles predefinidos de fábrica", en la página 12.

Función de bloqueo de los controles

La función de bloqueo de los controles desactiva todos los botones del panel frontal excepto los botones  (encendido) y OPTION y el interruptor INPUT.

1 Pulse el botón OPTION.

Aparece la indicación "OPCION".





2 Pulse el botón para seleccionar "BLOQUEO".

3 Pulse el botón para seleccionar "BLOQUEO".

La indicación "OPCION" desaparece automáticamente después de unos 30 segundos. Para borrar la indicación, vuelva a pulsar el botón OPTION.

Una vez que seleccione "BLOQUEO", no podrá seleccionar otra opción dentro de la indicación en pantalla "OPCION" con el botón .

Si pulsa cualquier botón aparte de los botones  (encendido) y OPTION y el interruptor INPUT, aparece en pantalla la marca .

Para cancelar el bloqueo de los controles

Pulse el botón  para seleccionar "DESBLO".

Nota

La función de bloqueo de los controles sólo debe utilizarse en caso necesario.

Desmagnetización

La pantalla del monitor se desmagnetiza de forma automática cuando se enciende la unidad (página 3). También puede hacerlo manualmente.

1 Pulse el botón SCREEN.

Aparece la indicación en pantalla "PANTALLA".



2 Pulse el botón para seleccionar "DESMAGNET".

3 Pulse el botón .

La pantalla se desmagnetiza durante unos cinco segundos.

Función Plug & Play

Este monitor cumple DDC™1, DDC2B y DDC2AB, las normas de Canal de Datos de Visualización (DDC) de VESA.

Cuando se conecta un sistema central DDC1, el monitor se sincroniza con V. CLK de acuerdo con las normas VESA y transmite los Datos de Identificación de Visualización Extendidos (EDID) a la línea de datos.

Cuando se conecta un sistema central DDC2B o DDC2AB, el monitor conmuta automáticamente a cada una de las comunicaciones.

DDC™ es una marca registrada de Video Electronics Standard Association.

Hilos de amortiguación

Cuando se emplea un fondo blanco, hay unas líneas horizontales muy finas visibles en la pantalla, tal como se muestra a continuación. Estas líneas se denominan hilos de amortiguación.

El tubo Trinitron tiene una rejilla de apertura con rayas verticales en su interior. Esta rejilla de apertura admite el paso de mayor cantidad de luz a través de la pantalla, aumentando así la intensidad de color y el brillo del CRT de Trinitron.

Estos hilos de amortiguación están conectados a la rejilla de apertura para evitar que vibre el hilo de la rejilla, de forma que la imagen de la pantalla permanezca estable.

Hilos de amortiguación

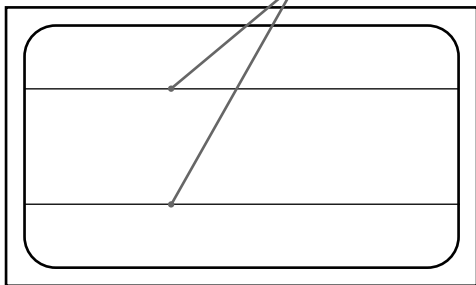

Función de ahorro de energía

Este monitor dispone de tres estados de ahorro de energía. Al detectar la ausencia de señales de vídeo y de una o ambas señales de sincronización procedentes del ordenador central, reducirá el consumo de energía de la siguiente manera:

Estado de consumo de energía	Consumo de energía	Tiempo de reanudación	Indicador POWER SAVING	Indicador (encendido)
1 Funcionamiento normal	≤ 200 W	—	Apagado	Verde iluminado
2 Modo de espera (1er estado)	≤ 140 W	Aprox. 3 seg.	Naranja iluminado	Verde iluminado
3 Modo de reposo (2do estado)	≤ 15 W	Aprox. 3 seg.	Naranja iluminado	Verde iluminado
4 Activo-inactivo (3er estado)	≤ 8 W	Aprox. 10 seg.	Naranja iluminado	Apagado
5 Apagado	0 W	—	Apagado	Apagado

Funcionamiento en modo de ahorro de energía

- La sincronización H no está presente.
➔ La unidad entra en modo de espera.
- La sincronización V no está presente.
➔ La unidad entra en modo de reposo.
- No está presente la sincronización H ni V.
➔ La unidad entra en modo activo-inactivo.

El monitor requiere una tarjeta de vídeo o un programa de software de protección de pantalla que desactive una o ambas señales de sincronización para poder activar la función de ahorro de energía.

Precaución

Si el monitor no recibe una señal de entrada o el interruptor INPUT está situado en el conector al cual no llega ninguna señal al encender el monitor, aparece el indicador de aviso de señal de entrada (página 18). Después de 30 segundos, la función de ahorro de energía pone automáticamente el monitor en el modo activo-inactivo y se ilumina el indicador POWER SAVING. Una vez que detecte las señales de sincronización horizontal y vertical, el monitor volverá de forma automática a su estado normal de funcionamiento.

ES

Función de aviso de la señal de entrada

Si existe algún problema con la señal de entrada, aparece el siguiente mensaje al apagar y encender el monitor, o al utilizar el interruptor INPUT.

El mensaje desaparece después de unos 30 segundos.

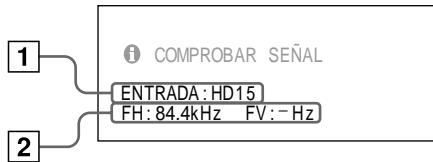

1 Muestra la posición del interruptor INPUT.

2 Indica el estado de la señal de entrada.

“FH: - kHz” indica que no hay señal de sincronización horizontal.

“FV: - Hz” indica que no hay señal de sincronización vertical.

“FUERA DE RANGO EXPLORACION” indica que las especificaciones del monitor no admiten la señal de entrada.

“SIN CONEXION” indica que el cable de señal de vídeo suministrado está desconectado del conector HD15 en el momento en que el interruptor INPUT se ajusta en “HD15”.

Uso del soporte basculante giratorio

El soporte basculante giratorio permite ajustar el ángulo de visualización de la unidad dentro de un rango de 310° en sentido horizontal y 20° en sentido vertical.

Para girar la unidad en sentido vertical y horizontal, sujétela por la parte inferior con ambas manos, tal como se muestra en la ilustración.

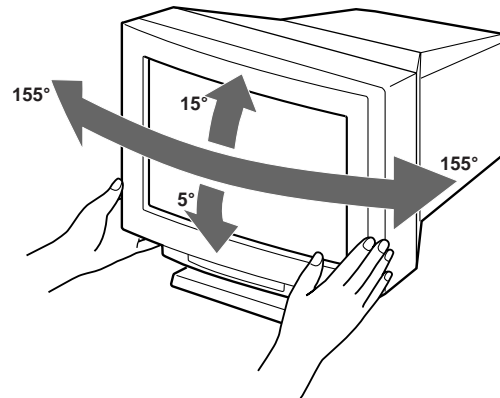

Especificaciones

Tubo de imagen	Paso de rejilla de apertura de 0,25 – 0,28 mm 24 pulgadas en diagonal deflexión, 90 grados
Area de la imagen	Aprox. 482 × 304 mm (an/al) Imagen de visualización de 22,5 pulgadas
Resolución	Horizontal: Máx. 1920 puntos Vertical: Máx. 1200 líneas
Area estándar de la imagen	Aprox. 473 × 296 mm (an/al)
Frecuencia de deflexión	Horizontal: 30 a 96 kHz Vertical: 50 a 160 Hz
Entrada	HD15 (1), 5 BNC (1) R/G/B: 75 Ω, 0,714 Vp-p, positiva HD/VD o sincronización compuesta Sincronización de verde: 0,286 Vp-p, negativa
Tensión/intensidad de entrada CA	100 a 120 V, 50/60 Hz, 2,2 A 220 a 240 V, 50 – 60 Hz, 1,4 A
Consumo de energía	Máx. 200 W
Dimensiones	580 × 500 × 548 mm (an/al/prf)
Peso	Aprox. 41 kg

Diseño y especificaciones sujetos a cambios sin previo aviso.

Solución de problemas

Esta sección puede ayudarle a localizar un problema y, por consiguiente, eliminar la necesidad de llamar al soporte técnico, manteniendo así una productividad continua.

Tome nota del nombre del modelo y del número de serie del monitor. Apunte también la marca y nombre de su ordenador y tarjeta de vídeo.

Síntoma	Compruebe lo siguiente
No aparece ninguna imagen	
Si no se iluminan los indicadores \odot (encendido) ni POWER SAVING	<ul style="list-style-type: none">• Asegúrese de que el cable de alimentación está correctamente conectado.• Compruebe que el interruptor \odot (encendido) se encuentra en la posición "on".
Si está iluminado el indicador POWER SAVING	<ul style="list-style-type: none">• Cerciórese de que el interruptor de encendido del ordenador se encuentra en la posición "on".• El monitor se activa al pulsar cualquier tecla en el teclado del ordenador.• El interruptor INPUT se encuentra en una posición incorrecta.• Compruebe que el cable de señal de vídeo está debidamente conectado y que todos los enchufes están perfectamente encajados en las clavijas.• Cerciórese de que los 5 BNC están conectados en el orden apropiado (desde el lado del cable de alimentación: rojo-verde-azul-HD-VD).• Asegúrese de que el conector de entrada de vídeo HD15 no tiene terminales torcidos o arrancados.• Compruebe que la tarjeta de vídeo está perfectamente encajada en una ranura de bus apropiada.
Si el indicador \odot (encendido) parpadea (luz verde)	<ul style="list-style-type: none">• Verifique que el rango de frecuencias de vídeo está dentro de los límites especificados para el monitor. (Horizontal: 30 – 96 kHz, Vertical: 50 – 160 Hz)
Si parpadean los indicadores \odot (encendido) y/o POWER SAVING (luz naranja)	<ul style="list-style-type: none">• Apague y encienda el monitor. Si el indicador se encuentra apagado, el monitor está en su estado normal. Si sigue parpadeando, se ha producido un fallo potencial del monitor.
Si sigue los procedimientos anteriores y el monitor no se activa	<ul style="list-style-type: none">• Desenchufe los conectores de entrada de vídeo 1 y 2 y espere 5 segundos. A continuación, pulse y mantenga pulsado el botón \odot + durante 2 segundos para mostrar las barras cromáticas. Si aparecen las barras, es posible que el monitor se encuentre en su estado normal. Apague y encienda el monitor para volver al modo de funcionamiento normal. Si las barras cromáticas no aparecen, puede haber algún fallo del monitor.
Si utiliza un sistema Macintosh	<ul style="list-style-type: none">• Compruebe que el adaptador Macintosh y el cable de señal de vídeo están correctamente encajados, y que los conmutadores de configuración del adaptador se encuentran bien ajustados.
Si emplea un sistema Windows95	<ul style="list-style-type: none">• Al no encontrar "GDM-W900" entre los monitores Sony en el menú de dispositivos de Windows95, seleccione el monitor estándar DDC.
La imagen aparece codificada	<ul style="list-style-type: none">• Consulte el manual de la tarjeta gráfica para obtener la opción apropiada para el monitor.• Consulte este manual para confirmar que el modo gráfico y la frecuencia a la que intenta utilizar el monitor están admitidos (página 5). Incluso dentro del rango correcto es posible que algunas tarjetas de vídeo tengan un impulso de sincronización demasiado bajo para que el monitor se sincronice correctamente.
El color no es uniforme	<ul style="list-style-type: none">• Desmagnetice el monitor (página 16). Si sitúa un equipo que genera un campo magnético, como un altavoz, cerca del monitor o cambia la dirección de éste, el color puede dejar de ser uniforme. Esta función permite desmagnetizar el armazón metálico del CRT a fin de obtener un campo neutro en el que la reproducción de los colores es uniforme. Si necesita aplicar un segundo ciclo de desmagnetización, deje que transcurran al menos 20 minutos para obtener unos resultados óptimos.• Ajuste el ángulo de incidencia (página 12).

ES

Solución de problemas

Síntoma	Compruebe lo siguiente
No puede ajustar el monitor con los botones del panel frontal	<ul style="list-style-type: none"> Si la función de bloqueo de los controles está activada, desactívela mediante la indicación en pantalla OPCION (página 16). De esta forma, podrá ajustar el monitor.
El color blanco no parece blanco	<ul style="list-style-type: none"> Ajuste el color (páginas 12, 15). Compruebe que los 5 BNC están conectados en el orden apropiado (desde el lado del cable de alimentación: rojo-verde-azul-HD-VD).
La imagen no está centrada en pantalla o tiene un tamaño incorrecto	<ul style="list-style-type: none"> Ajuste el centrado o tamaño (páginas 10, 14). En algunos modos de vídeo la imagen no ocupa toda la pantalla, hasta los bordes. No hay una respuesta única para resolver este problema, que suele estar relacionado con altos índices de barrido.
Los bordes de la imagen son curvos	<ul style="list-style-type: none"> Ajuste las opciones geométricas como la distorsión de imagen y la distorsión trapecial (páginas 11, 14).
Las líneas blancas muestran sombras rojas o azules en los bordes	<ul style="list-style-type: none"> Ajuste la convergencia (páginas 11, 14).
La imagen aparece borrosa	<ul style="list-style-type: none"> Ajuste el contraste y brillo (página 9). Desmagnetice el monitor (página 16). Si sitúa un equipo que genera un campo magnético, como un altavoz, cerca del monitor o cambia la dirección de éste, es posible que el color deje de ser uniforme. Esta función permite desmagnetizar el armazón metálico del CRT para obtener un campo neutro en el que la reproducción de colores es uniforme. Si necesita aplicar un segundo ciclo de desmagnetización, deje que transcurra un mínimo de 20 minutos para obtener unos resultados óptimos. Si existen sombras rojas o azules en los bordes de las imágenes, ajuste la convergencia (páginas 11, 14). Si ha cancelado el efecto muaré, es posible que la imagen aparezca borrosa. Ajústela para que quede lo más nítida posible (páginas 11, 15).
La imagen salta o sufre oscilaciones	<ul style="list-style-type: none"> Aísle y elimine las fuentes potenciales de campos eléctricos o magnéticos. Algunas causas frecuentes de este síntoma son los ventiladores eléctricos, las lámparas fluorescentes, las impresoras láser, etc. Si ha instalado otro monitor en las inmediaciones de éste, aumente la distancia entre ambos para reducir la interferencia. Enchufe el monitor a una toma de CA diferente, a ser posible en un circuito distinto. Pruebe el monitor con otro ordenador y en una habitación distinta.
La imagen no es estable	<ul style="list-style-type: none"> Defina un índice de barrido sin entrelazamiento de 75 Hz o superior en el ordenador, consultando el manual del mismo.
Aparecen imágenes fantasma	<ul style="list-style-type: none"> Si detecta este síntoma, evite el uso de cables prolongadores de vídeo y/o de cajas conmutadoras. Puede deberse a la longitud excesiva de los cables o a una conexión débil.
Se observan dos líneas horizontales finas	<ul style="list-style-type: none"> Estas líneas sirven para estabilizar la rejilla de apertura vertical (página 17). La rejilla de apertura admite el paso de mayor cantidad de luz a través de la pantalla, aumentando así la intensidad de color y el brillo del CRT de Trinitron.
Se observa en pantalla una trama ondulada o elíptica (efecto muaré)	<ul style="list-style-type: none"> Cancele el efecto muaré (páginas 11, 15). El efecto muaré puede modificarse en función del ordenador conectado. Debido a la relación entre resolución, paso de puntos del monitor y el paso de algunos patrones de imagen, determinados fondos de pantalla, sobre todo los grises, muestran ocasionalmente efecto muaré. Cambie el patrón de escritorio.
Se oye un zumbido tras encender la unidad	<ul style="list-style-type: none"> Cuando se enciende el monitor, se activa el ciclo de desmagnetización. Es posible que oiga un zumbido mientras este ciclo se encuentra activado. No se trata de un funcionamiento defectuoso.

Debido a vibraciones y sacudidas durante el transporte, es posible que se descoloque la rejilla de apertura. En este caso, pueden aparecer rayas negras.

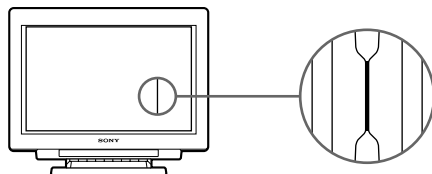

- Golpee suavemente los lados del monitor.

Indice

Introduzione.....	3	Regolazioni (Modo avanzato)	13
Precauzioni	3	Funzione di bloccaggio dei comandi	16
Collegamenti	4	Smagnetizzazione	16
Modi predefiniti	5	Plug & Play	17
Selezione del segnale d'ingresso	5	Cavi di smorzamento	17
Funzioni dei comandi	6	Funzione di risparmio energetico	17
Selezione della lingua dell'indicazione a schermo	8	Funzione di avvertimento del segnale d'ingresso	18
Modifica della posizione dell'indicazione a schermo	8	Uso del sistema orientamento	18
Funzionamento dell'indicazione a schermo	8	Caratteristiche tecniche	18
Regolazioni (Modo normale)	9	Guida alla soluzione dei problemi	19

Introduzione

Congratulazioni per avere acquistato il monitor Sony Multiscan.
Questo monitor è il frutto di oltre 25 anni di esperienza Sony con la tecnologia Trinitron® ed assicura pertanto prestazioni ed affidabilità eccezionali.
Il design avanzato del monitor e la tecnologia digitale Multiscan consentono la sincronizzazione con tutte le modalità video incluse nella sua ampia gamma di scansione. Grazie ai quattro modi colore predefiniti e ai modi colore regolabili dall'utente, questo monitor offre una

corrispondenza senza precedenti fra i colori riprodotti su stampa e i colori a schermo.
Disponendo inoltre di controllo digitale tramite il sistema OSD (On Screen Display), rende facili le regolazioni permettendo di visualizzare a schermo l'impostazione dei comandi. Le prestazioni incredibili di questo monitor addizionate alla qualità e all'assistenza tipici della Sony lo rendono un prodotto eccezionale.

Trinitron® è un marchio registrato della Sony Corporation.

Precauzioni

Installazione

- Evitare il surriscaldamento interno consentendo un'adeguata circolazione dell'aria. Non collocare l'apparecchio su tappetini o coperte, né in prossimità di tendaggi che potrebbero bloccare le prese di ventilazione.
- Non installare l'apparecchio vicino a fonti di calore quali radiatori o condotti d'aria calda, né in luoghi esposti alla luce diretta del sole, a polvere eccessiva, a urti o vibrazioni meccaniche.
- Non collocare l'apparecchio accanto ad apparecchi generatori di campi magnetici, quali convertitori o linee ad alta tensione.

Manutenzione

- Pulire il rivestimento, il pannello e i comandi con un panno morbido, leggermente inumidito con una soluzione detergente. Non utilizzare alcun tipo di spugna o polvere abrasiva, né solventi quali alcol o benzene.
- Non strofinare, toccare o tamburellare sulla superficie dello schermo con oggetti appuntiti o abrasivi, quali penne a sfera o cacciaviti. Ciò potrebbe infatti graffiare il cinescopio.

Trasporto

Se si deve spedire il presente monitor o lo si deve inviare in riparazione, imballarlo nella scatola originaria.

Avvertenza sui collegamenti per l'alimentazione

- Utilizzare il cavo di alimentazione in dotazione.
Per i clienti nel Regno Unito
Se si utilizza il monitor nel Regno Unito, usare il cavo e la spina (non in dotazione) concepiti appositamente per questo paese.
- Per scollegare il cavo di alimentazione, attendere almeno 30 secondi dallo spegnimento dell'apparecchio. Ciò consentirà la dispersione dell'elettricità statica sulla superficie del tubo catodico.
- Non appena si accende l'apparecchio, il tubo catodico viene smagnetizzato per circa 5 secondi. Questa operazione crea un forte campo magnetico attorno alla lunetta, che potrebbe danneggiare i dati di dischi o nastri magnetici situati nelle immediate vicinanze. Collocare eventuali apparecchiature di registrazione e dischi o nastri lontano dal monitor.

La presa di rete dovrebbe essere situata in prossimità dell'apparecchiatura ed essere facilmente accessibile.

Collegamenti

Prima di utilizzare il monitor, verificare che la confezione contenga i seguenti elementi:

- Monitor (1)
- Cavo del segnale video (1)
- Cavo di alimentazione (1)
- Adattatore per Macintosh¹⁾ (1)
- Adattatore HD15 (femmina) – HD15 (maschio privo del piedino n.9) (1)
- Cartolina della garanzia (1)
- Il presente manuale di istruzioni (1)

Questo monitor si sincronizza con qualsiasi sistema IBM o compatibile, dotato di capacità grafiche VGA¹⁾ o più avanzate.

Sebbene questo monitor si sincronizzi su altre piattaforme, è necessario un adattatore per cavo. Contattare il proprio rivenditore per la scelta dell'adattatore più adatto alle esigenze individuali.

Passo 1: Collegare il monitor al computer.

Con il computer spento, collegare il cavo del segnale video al monitor (HD15/5 BNC) e collegare l'altro capo all'uscita video.

Per collegare il connettore HD15, usare il cavo del segnale video in dotazione.

Per collegare il connettore dei 5 BNC, usare il cavo del segnale video SMF-400 (non in dotazione).

Nota

Non toccare i piedini del cavo del segnale video.

Collegamento del connettore HD15

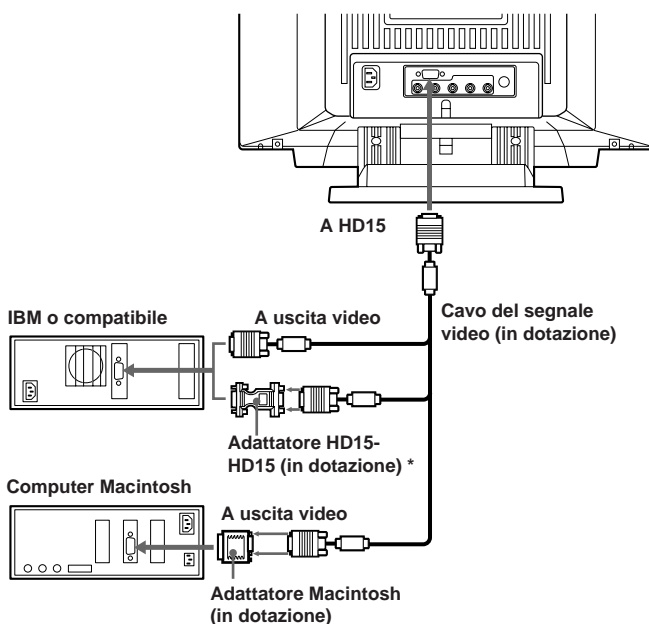

* Con alcuni modelli potrebbe essere necessario l'adattatore HD15-HD15.

Collegamento al connettore dei 5 BNC

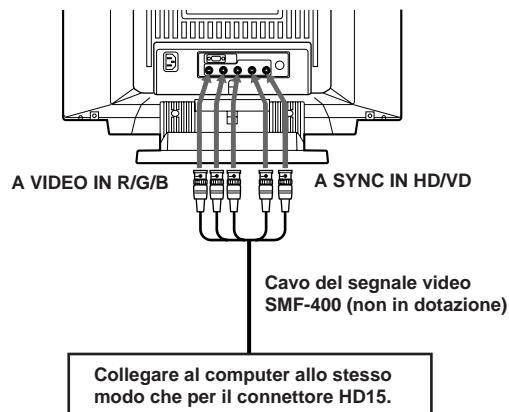

Per i clienti che utilizzano computer IBM o compatibili, non compatibili con DDC2AB e DDC2B+

Questo monitor utilizza nel connettore del segnale video un piedino n.9 per la compatibilità con DDC2AB e DDC2B+. Alcuni sistemi di PC non compatibili con DDC2AB né DDC2B+, potrebbero non accettare il piedino n.9. Se non si è certi se il proprio sistema accetti o meno il piedino n.9, utilizzare l'adattatore HD15 (femmina) - HD15 (maschio) in dotazione. Assicurarsi che il capo maschio (privo del piedino n.9) venga collegato al computer.

Per i clienti che utilizzano un sistema Macintosh

L'adattatore Macintosh in dotazione è compatibile con i computer delle serie Macintosh LC, Performa, Quadra e Power. Le serie Macintosh II e alcune versioni più anziane dei modelli PowerBook potrebbero richiedere l'uso di un adattatore dotato di micro interruttori.

Passo 2: Collegare il cavo di alimentazione.

Con il monitor spento, collegare il cavo di alimentazione al monitor e l'altro capo alla presa di rete.

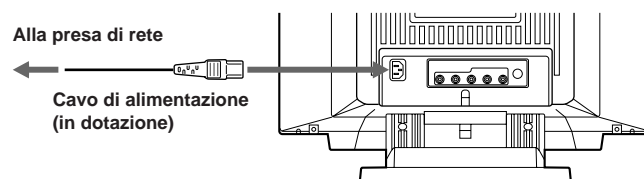

L'installazione del monitor è completa. Buon divertimento!

Avviso

In conformità con i limiti imposti dalle regolamentazioni FCC classe B e IC Classe B per i dispositivi digitali, si prega di collegare il cavo del segnale video in dotazione per l'ingresso HD15 o il cavo SMF-400 (non in dotazione) per l'ingresso BNC. Ogni cavo contiene in aggiunta un nucleo di ferrite.

- 1) Macintosh e Power Macintosh sono marchi registrati della Apple Computer Inc.
- 2) VGA è un marchio registrato della IBM Corporation.

Modi predefiniti

Modi predefiniti

Questo apparecchio dispone di 9 modi predefiniti che permettono realmente un uso immediato del monitor.

Tabella dei modi predefiniti

No.	Risoluzione (punti×righe)	Frequenza orizzontale	Frequenza verticale	Modo grafico
1	640 × 480	31,5 kHz	60 Hz	VGA Grafica
2	720 × 400	31,5 kHz	70 Hz	VGA Testo
3	1280 × 1024	80,0 kHz	75 Hz	VESA ¹⁾
4	1600 × 1200	93,8 kHz	75 Hz	VESA
5	1920 × 1080	67,5 kHz	60 Hz	Sony
6	1920 × 1080	84,4 kHz	72 Hz	Sony
7	1600 × 1024	81,3 kHz	76 Hz	Sony
8	1920 × 1200	95,0 kHz	76 Hz	Sony
9	1920 × 1035	33,8 kHz	60 Hz	HDTV

1) VESA è un marchio registrato della Video Electronics Standard Association.

Modi definiti dall'utente

Se si utilizza un modo video diverso da quelli predefiniti, potrebbe essere utile eseguire una regolazione fine per ottimizzare la visualizzazione delle impostazioni prescelte.

Regolare il monitor seguendo le istruzioni alle pagine da 9 a 15. Le regolazioni sono memorizzate automaticamente e utilizzate ogni volta che viene selezionato il modo. È possibile memorizzare fino a 16 modi. Se viene impostato il 17° modo, questo prenderà il posto del primo.

Per modi meno comuni e per i modi che entreranno in funzione nel futuro, la tecnologia Digital Multiscan del presente monitor permetterà di eseguire tutte le regolazioni necessarie per assicurare un'immagine di elevata qualità per qualsiasi tipo di sincronizzazione compresa nella sua gamma di frequenza. Tuttavia, a causa della grande varietà di schede video nel mercato, potrebbe essere necessario eseguire una regolazione fine delle dimensioni verticale e orizzontale e della centratura.

Condizioni di sincronizzazione orizzontale consigliate

L'ampiezza della sincronizzazione orizzontale deve essere superiore a 0,8 µsec.

L'ampiezza dell'oscuramento orizzontale deve essere superiore a 2,7 µsec.

Nota per gli utenti di Windows® 2)

Consultare il manuale d'istruzioni della scheda video o il programma di utilità fornito insieme alla scheda grafica e selezionare il massimo valore di rinfresco disponibile per ottenere il massimo delle prestazioni del monitor.

2) Windows è un marchio registrato della Microsoft Corporation negli Stati Uniti e nel mondo.

Selezione del segnale d'ingresso

Questo computer dispone di due connettori d'ingresso del segnale con capacità di collegamento a due computer. Dopo aver acceso i due computer, selezionare il segnale desiderato nel modo qui descritto.

- 1 Accendere il monitor e il computer.
- 2 Selezionare il segnale d'ingresso.

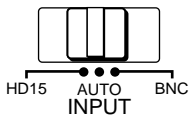

Per introdurre il segnale dal computer collegato al connettore dei 5 BNC

Impostare l'interruttore INPUT su BNC.

Per introdurre il segnale dal computer collegato al connettore HD15

Impostare l'interruttore INPUT su HD15.

Se solo un computer è collegato o acceso

Impostare l'interruttore INPUT su AUTO (posizione centrale). Il segnale d'ingresso viene selezionato automaticamente.

- 3 Se necessario, regolare i comandi utente secondo le preferenze personali alle pagine da 9 a 15.

Se si imposta l'interruttore INPUT su "AUTO" e si collegano i computer a entrambi i connettori

Quando si accende o si riavvia il computer dal quale si desidera ricevere il segnale d'ingresso oppure quando il computer è in modo di risparmio energetico, il monitor potrebbe automaticamente selezionare un diverso segnale del computer. Questo accade perché nessun segnale viene introdotto nel monitor durante le fasi precedentemente descritte. In tal caso, selezionare il segnale desiderato utilizzando l'interruttore INPUT.

Per i clienti che utilizzano Windows95

Pur selezionando SONY come marca per lo schermo di selezione del dispositivo, il nome del modello (GDM-W900) potrebbe non apparire. In questo caso, selezionare il monitor standard DDC.

Funzioni dei comandi

Per ulteriori informazioni vedere le pagine indicate fra parentesi.

Lato anteriore

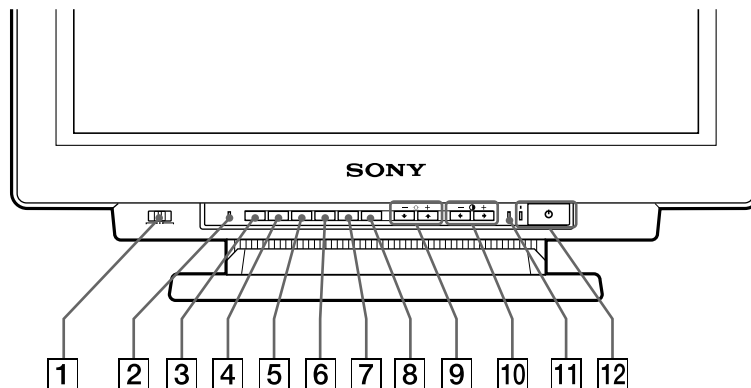

1 Interruttore INPUT (pag. 5)

Seleziona il segnale d'ingresso.

2 Tasto RESET (pag. 12)

Ripristina la regolazione ai valori predefiniti.

3 Tasto OPTION (pag. 8, 9, 13, 16)

Visualizza l'indicazione a schermo "OPZIONI" (On Screen Display).

4 Tasto COLOR (pag. 12, 15)

Visualizza l'indicazione a schermo "COLORE" per regolare la temperatura di colore.

5 Tasto SCREEN (pag. 11, 14)

Visualizza l'indicazione a schermo "SCHERMO" per regolare le convergenze verticale e orizzontale, ecc.

6 Tasto GEOM (geometria) (pag. 10, 14)

Visualizza l'indicazione a schermo "GEOMETRIA" per regolare la rotazione e la distorsione a cuscino dell'immagine, ecc.

7 Tasto SIZE (pag. 10, 14)

Visualizza l'indicazione a schermo "DIMENSIONE" per regolare la dimensione dell'immagine.

8 Tasto CENT (centratura) (pag. 10, 14)

Visualizza l'indicazione a schermo "CENTRATURA" per regolare la posizione dell'immagine.

9 Tasti ☀ (luminosità) -/+ (↓/↑) (pag. 8 - 16)

Per regolare la luminosità dell'immagine.

Svolgono la stessa funzione dei tasti -/+ (↓/↑) per la regolazione di altri parametri.

10 Tasti ◐ (contrasto) -/+ (←/→) (pag. 8 - 16)

Per regolare il contrasto.

Svolgono la stessa funzione dei tasti -/+ (←/→) per la regolazione di altre voci.

11 Indicatore POWER SAVING (pag. 17)

Si accende quando il monitor si trova nei modi di risparmio energetico.

12 Interruttore e indicatore di accensione (pag. 17)

Per accendere e spegnere il monitor. Quando il monitor è acceso, l'indicatore si accende.

Lato posteriore

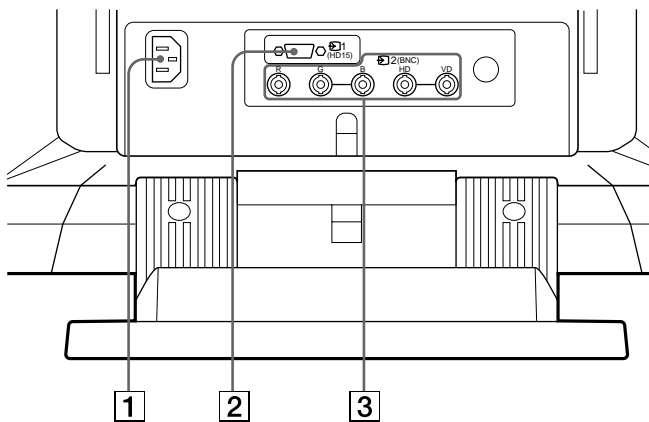

1 Connettore AC IN

Collega un cavo di alimentazione CA.

2 Connettore d'ingresso video 1 (HD15)

Il connettore accetta i segnali video RGB (0,714 Vp-p, positivo) e i segnali SYNC.

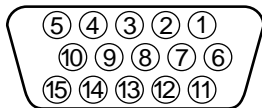

N. piedino	Segnale	N. piedino	Segnale
1	Rosso	8	Terra blu
2	Verde (Sinc. composito su verde)	9	DDC + 5V*
		10	Terra
		11	Terra
3	Blu	12	Dati bidirezionali (SDA)*
4	Terra	13	Sinc. O
5	Terra DDC*	14	Sinc. V
6	Terra rosso	15	Orologio dati (SCL)*
7	Terra verde		

* Standard del Display Data Channel (DDC) del marchio VESA

3 Connettore d'ingresso video 2 (5 BNC)

Il connettore accetta i segnali video RGB (0,714 Vp-p, positivo).

Indicazione a schermo OPZIONI

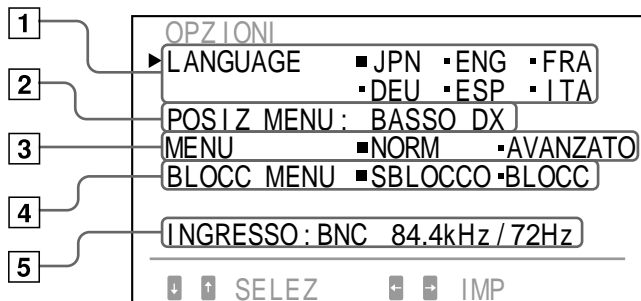

1 LANGUAGE (pag. 8)

Seleziona una lingua per l'indicazione a schermo, giapponese, inglese, francese, tedesco, spagnolo o italiano.

2 POSIZ MENU (pag. 8)

Modifica la posizione dell'indicazione a schermo da visualizzare.

3 MENU (pag. 9, 13)

Seleziona il modo di regolazione, normale o avanzato.

4 BLOCC MENU (pag. 16)

Attiva o disattiva la funzione di bloccaggio dei comandi.

5 INGRESSO (pag. 5, 18)

Visualizza il corrente connettore attivo, i connettori BNC o il connettore HD15 e la frequenza del segnale.

Selezione della lingua dell'indicazione a schermo

Le lingue disponibili per l'indicazione a schermo sono le seguenti: giapponese, inglese, francese, tedesco, spagnolo o italiano.

1 Premere il tasto OPTION.

Appare l'indicazione a schermo "OPZIONI".



2 Premere il tasto ↓/↑ per selezionare "LANGUAGE".

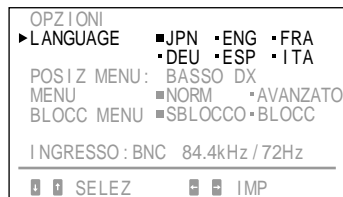
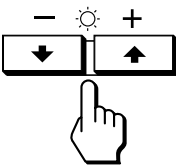

3 Premere il tasto ←/→ per selezionare la lingua desiderata.

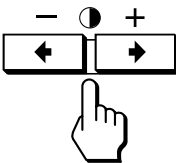

JPN: giapponese, ENG: inglese, FRA: francese, DEU: tedesco, ESP: spagnolo, ITA: italiano

L'indicazione a schermo "OPZIONI" scompare automaticamente dopo circa 30 secondi. Per spegnere l'indicazione a schermo, premere nuovamente il tasto OPTION.

Modifica della posizione dell'indicazione a schermo

È possibile spostare la posizione dell'indicazione a schermo, se si desidera ad esempio regolare l'immagine visualizzata in secondo piano.

1 Premere il tasto OPTION.

Appare l'indicazione a schermo "OPZIONI".

2 Premere il tasto ↓/↑ per selezionare "POSIZ MENU".

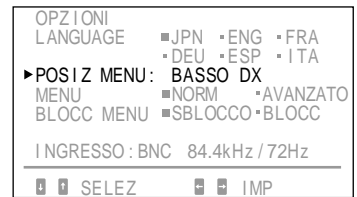
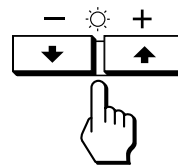

3 Premere il tasto ←/→ per spostare l'indicazione a schermo sul punto desiderato.

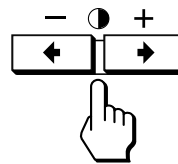

L'indicazione a schermo "OPZIONI" scompare automaticamente dopo circa 30 secondi. Per spegnere l'indicazione a schermo, premere nuovamente il tasto OPTION.

Funzionamento dell'indicazione a schermo

Selezionare uno dei parametri dell'indicazione a schermo, disposti verticalmente, mediante i tasti ↓/↑. Regolare o selezionare l'impostazione del parametro selezionato mediante i tasti ←/→.

Per selezionare un parametro per la regolazione o la selezione di un'impostazione, premere il tasto ↓/↑ o ↑. Il contrassegno verde ► si sposta sul parametro selezionato e questo diventa giallo.

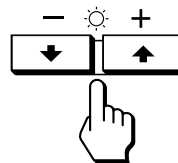

Per regolare o selezionare le impostazioni del parametro selezionato, premere il tasto ← o ►.

Durante la regolazione, la lunghezza della barra e il valore aumentano o diminuiscono.

Quando si seleziona l'impostazione, il contrassegno ■ si sposta sull'impostazione selezionata.

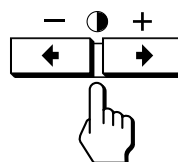

Regolazioni (Modo normale)

L'immagine può essere regolata in funzione delle preferenze personali. Questo monitor dispone di due modi di regolazione, normale e avanzato.

Prima di eseguire la regolazione

- Collegare il monitor e il computer, accendere entrambi gli apparecchi e alimentare il segnale video nel monitor.
- Selezionare "LANGUAGE" dell'indicazione a schermo "OPZIONI", quindi selezionare "ITA" (Italiano) (pag. 8).

Selezione del modo normale

1 Premere il tasto OPTION.

Appare l'indicazione a schermo "OPZIONI".

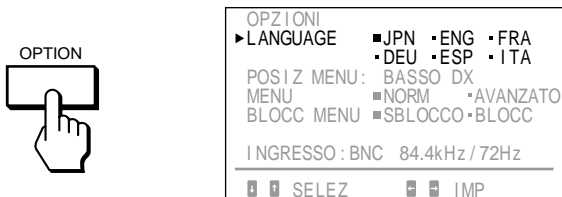

2 Premere il tasto ↓/↑ per selezionare "MENU".

L'indicazione "MENU" diventa gialla.

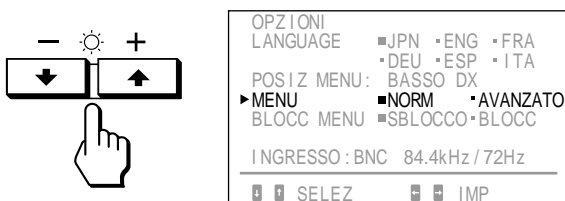

3 Premere il tasto ←/→ per selezionare NORM.

Spostare il contrassegno verde ■ su NORM.

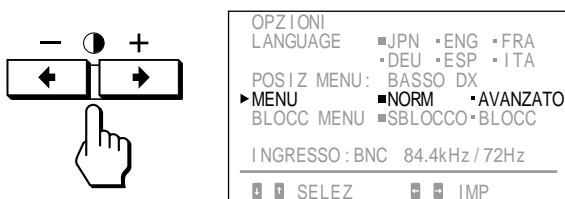

L'indicazione a schermo "OPZIONI" scompare automaticamente dopo circa 30 secondi. Per spegnere l'indicazione a schermo, premere nuovamente il tasto OPTION.

Regolazione della luminosità dell'immagine

I dati della regolazione diventano l'impostazione comune per tutti i segnali d'ingresso ricevuti.

1 Premere il tasto (luminosità) ↓/↑.

Appare l'indicazione a schermo "LUMINOSITA/ CONTRASTO".

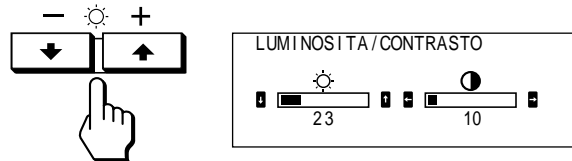

2 Premere nuovamente il tasto ↓/↑ per regolare la luminosità dell'immagine.

↓... per ridurre la luminosità

↑... per aumentare la luminosità

Il controllo a schermo scompare automaticamente dopo circa 3 secondi.

Per azzerare l'impostazione, premere il tasto RESET mentre l'indicazione a schermo è attivo. La luminosità e il contrasto vengono entrambi azzerati.

Regolazione del contrasto dell'immagine

I dati della regolazione diventano l'impostazione comune per tutti i segnali d'ingresso ricevuti.

1 Premere il tasto (contrasto) ←/→.

Appare l'indicazione a schermo "LUMINOSITA/ CONTRASTO".

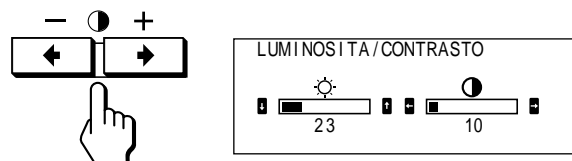

2 Premere nuovamente il tasto ←/→ per regolare il contrasto dell'immagine.

←... per ridurre il contrasto

→... per aumentare il contrasto

Il controllo a schermo scompare automaticamente dopo circa 3 secondi.

Per azzerare l'impostazione, premere il tasto RESET mentre l'indicazione a schermo è attivo. La luminosità e il contrasto vengono entrambi azzerati.

Regolazioni (Modo normale)

Regolazione della centratura dell'immagine

I dati della regolazione diventano l'impostazione individuale per ogni segnale d'ingresso ricevuto.

1 Premere il tasto CENT.

Appare l'indicazione a schermo "CENTRATURA".

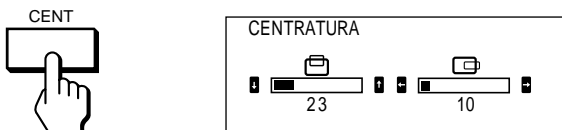

2 Per la regolazione verticale

Premere i tasti ↓/↑.

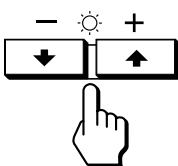

↓ ... per abbassare l'immagine
↑ ... per alzare l'immagine

Per la regolazione orizzontale

Premere i tasti ←/→.

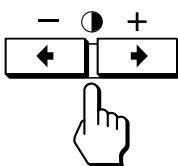

← ... per spostare l'immagine a sinistra
→ ... per spostare l'immagine a destra

L'indicazione a schermo scompare automaticamente dopo circa 10 secondi. Per spegnere l'indicazione a schermo, premere nuovamente il tasto CENT.

Per azzerare l'impostazione, premere il tasto RESET mentre l'indicazione a schermo è attivo. La centratura verticale e quella orizzontale vengono azzerate.

Regolazione della dimensione dell'immagine

I dati della regolazione diventano l'impostazione individuale per ogni segnale d'ingresso ricevuto.

1 Premere il tasto SIZE.

Appare l'indicazione a schermo "DIMENSIONE".

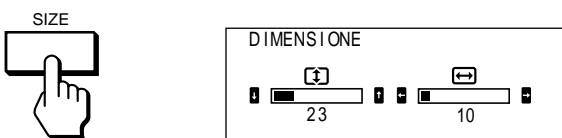

2 Per la regolazione verticale

Premere i tasti ↓/↑.

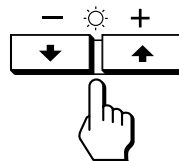

↓ ... per ridurre l'immagine
↑ ... per ingrandire l'immagine

Per la regolazione orizzontale

Premere i tasti ←/→.

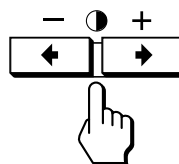

← ... per ridurre l'immagine
→ ... per ingrandire l'immagine

L'indicazione a schermo scompare automaticamente dopo circa 10 secondi. Per spegnere l'indicazione a schermo, premere nuovamente il tasto SIZE.

Per azzerare l'impostazione, premere il tasto RESET mentre l'indicazione a schermo è attivo. Entrambe le dimensioni orizzontale e verticale vengono azzerate.

Regolazione della rotazione dell'immagine

I dati della regolazione diventano l'impostazione comune per tutti i segnali d'ingresso ricevuti.

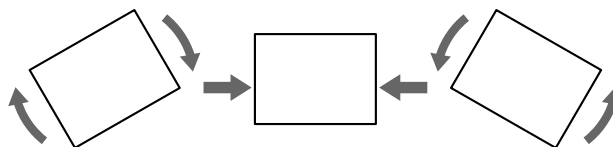

1 Premere il tasto GEOM.

Appare l'indicazione a schermo "GEOMETRIA".

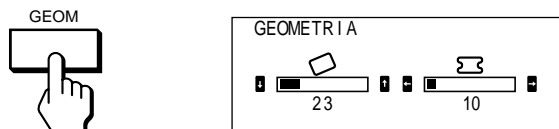

2 Premere i tasti ↓/↑.

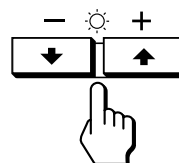

↓ ... per ruotare in senso antiorario
↑ ... per ruotare in senso orario

L'indicazione a schermo scompare automaticamente dopo circa 10 secondi. Per spegnere l'indicazione a schermo, premere nuovamente il tasto GEOM.

Per azzerare l'impostazione, premere il tasto RESET mentre l'indicazione a schermo è attivo. La rotazione e la distorsione a cuscino dell'immagine vengono entrambe azzerate.

Regolazione della distorsione a cuscino dell'immagine

I dati della regolazione diventano l'impostazione individuale per ogni segnale d'ingresso ricevuto.



1 Premere il tasto GEOM.

Appare l'indicazione a schermo "GEOMETRIA".

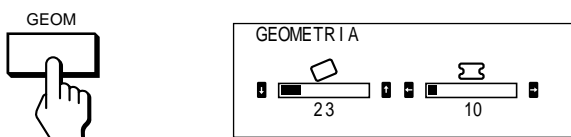

2 Premere il tasto ◯ ◀/▶ per raddrizzare i bordi dell'immagine.

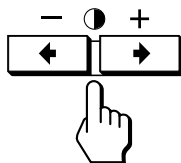

L'indicazione a schermo scompare automaticamente dopo circa 10 secondi. Per spegnere l'indicazione a schermo, premere nuovamente il tasto GEOM.

Per azzerare l'impostazione, premere il tasto RESET mentre l'indicazione a schermo è attivo. La rotazione e la distorsione a cuscino dell'immagine vengono entrambe azzerate.

Regolazione dello schermo

1 Premere il tasto SCREEN.

Appare l'indicazione a schermo "SCHERMO".

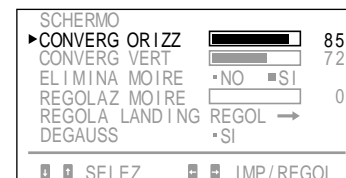
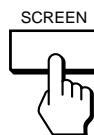

2 Premere il tasto ☉ ↓/↑ per selezionare il parametro che si desidera regolare.

Il parametro selezionato diventa giallo.

L'indicazione a schermo scompare automaticamente dopo circa 30 secondi. Per spegnere l'indicazione a schermo, premere nuovamente il tasto SCREEN.

Per azzerare l'impostazione, premere il tasto RESET mentre l'indicazione a schermo è attivo. Il parametro selezionato viene azzerato.

Convergenza

I dati della regolazione diventano l'impostazione comune per tutti i segnali d'ingresso ricevuti.

Premere il tasto ◯ ◀/▶ fino a far scomparire l'ombra rossa o blu.

"CONVERG ORIZZ" (Convergenza orizzontale)

- ◀ ... per spostare Red verso sinistra e Blue verso destra
- ▶ ... per spostare Red verso destra e Blue verso sinistra

"CONVERG VERT" (Convergenza verticale)

- ◀ ... per spostare Red verso il basso e Blue verso l'alto
- ▶ ... per spostare Red verso l'alto e Blue verso il basso

Cancellazione dell'effetto moiré

I dati della regolazione diventano l'impostazione individuale per ogni segnale d'ingresso ricevuto.

Premere il tasto ◯ ◀/▶ per selezionare "SI" per "ELIMINA MOIRE".

Se l'immagine diventa sfuocata

Cancellando l'effetto moiré, l'immagine potrebbe divenire sfuocata.

- 1 Premere il tasto ☉ ↓/↑ per selezionare "REGOLAZ MOIRE".
- 2 Premere il tasto ◯ ◀/▶ per la regolazione a partire dal valore 0 fino a ridurre l'effetto moiré al minimo.

Regolazioni (Modo normale)

Atterraggio

Correggere questo parametro quando il colore dell'immagine non è uniforme, a causa del magnetismo terrestre.

I dati della regolazione diventano l'impostazione comune per tutti i segnali d'ingresso ricevuti.

Innanzitutto smagnetizzare lo schermo, quindi visualizzare un'immagine interamente bianca per oltre 20 minuti prima di effettuare la regolazione, in modo da ottenere un risultato più accurato.

1 Premere il tasto ↓/↑ per selezionare "DEGAUSS".

2 Premere il tasto .

Lo schermo viene smagnetizzato per circa cinque secondi.

3 Premere il tasto ↓/↑ per selezionare "REGOLA LANDING".

4 Premere il tasto .

Appare l'indicazione a schermo "REGOLA LANDING".



5 Premere il tasto ↓/↑ per selezionare la posizione ed effettuare la regolazione premendo il tasto .

Per ritornare allo schermo OSD, selezionare "SCHERMO →" e premere il tasto .

Per azzerare l'impostazione, premere il tasto RESET mentre l'indicazione a schermo è attivo. Il parametro selezionato viene azzerato.

Regolazione della temperatura di colore

I dati della regolazione diventano l'impostazione comune per tutti i segnali d'ingresso ricevuti.

1 Premere il tasto COLOR.

Appare l'indicazione a schermo "COLORE".



2 Premere i tasti ←/→ per selezionare una temperatura di colore.

I valori predefiniti sono i seguenti:
5000K, 6500K, 9300K

Regolazione della temperatura di colore

Premere il tasto ↓/↑ per selezionare "VARIAZIONI" quindi eseguire la regolazione premendo il tasto ←/→.

Il valore della temperatura di colore appena regolata cambia.

L'indicazione a schermo scompare automaticamente dopo circa 30 secondi. Per spegnere l'indicazione a schermo, premere nuovamente il tasto COLOR.

Per azzerare l'impostazione, premere il tasto RESET mentre l'indicazione a schermo è attivo. La temperatura di colore selezionata viene azzerata. Anche le regolazioni effettuate in modo avanzato (pag. 15) vengono azzerate.

Ripristino dei valori predefiniti

1 Premere il tasto corrispondente all'indicazione a schermo che si desidera riportare al valore predefinito.

2 Se i parametri sono disposti verticalmente nello indicazione a schermo, selezionare il parametro da azzerare premendo i tasti ↓/↑.

3 Premere il tasto RESET.

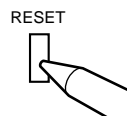

Reimpostazione di tutti i dati della regolazione

Quando l'indicazione a schermo non è visualizzato, premere e tenere premuto il tasto RESET per oltre due secondi.

Tutti i dati della regolazione, compresi luminosità e contrasto, vengono riportati ai valori predefiniti.

Reimpostazione della dimensione, della posizione, dell'effetto moiré e della geometria* dell'immagine in una volta

Quando l'indicazione a schermo non è visualizzata, premere e tenere premuto il tasto RESET per un secondo.

I parametri sopraindicati del segnale d'ingresso corrente vengono riportati ai valori predefiniti.

* La regolazione "Rotazione" (pag. 10, 14) non è stata azzerata.

Regolazioni (Modo avanzato)

Il modo di regolazione avanzato permette di effettuare delle regolazioni più dettagliate rispetto al modo normale.

Prima di eseguire la regolazione

- Collegare il monitor e il computer, accendere entrambi gli apparecchi e alimentare il segnale video nel monitor.
- Selezionare "LANGUAGE" dell'indicazione a schermo "OPZIONI", quindi selezionare "ITA" (Italiano) (pag. 8).

Selezione del modo avanzato

1 Premere il tasto OPTION.

Appare l'indicazione a schermo "OPZIONI".

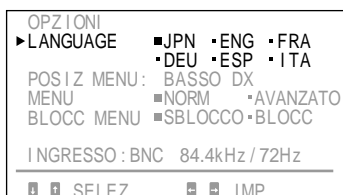
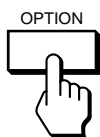

2 Premere il tasto ↓/↑ per selezionare "MENU".

L'indicazione "MENU" diventa gialla.

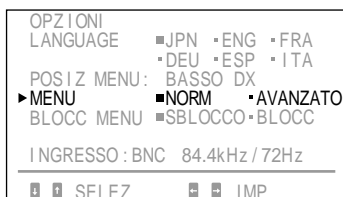
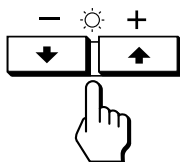

3 Premere il tasto ←/→ per selezionare "AVANZATO".

Spostare il contrassegno verde ■ su AVANZATO. Quando si è in modo avanzato, l'indicazione **EXPERT** appare nell'angolo superiore destro dell'indicazione a schermo.

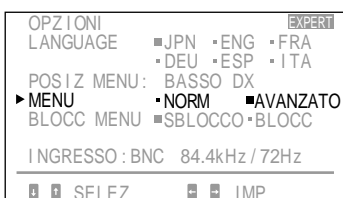
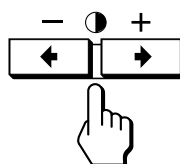

L'indicazione a schermo "OPZIONI" scompare automaticamente dopo circa 30 secondi. Per spegnere l'indicazione a schermo, premere nuovamente il tasto OPTION.

Regolazione della luminosità e del contrasto dell'immagine

I dati della regolazione diventano l'impostazione comune per tutti i segnali d'ingresso ricevuti.

1 Premere il tasto ↓/↑ o il tasto ←/→.

Appare l'indicazione a schermo "LUMINOSITA/ CONTRASTO".

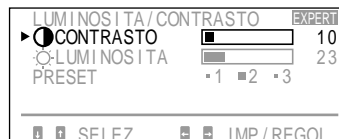

2 Premere il tasto ↓/↑ per selezionare "PRESET" e il tasto ←/→ per selezionare un numero predefinito.

Per utilizzare successivamente il monitor nelle stesse condizioni, selezionare lo stesso numero predefinito.

3 Premere il tasto ↓/↑ o il tasto ←/→ per regolare la luminosità e/o il contrasto.

LUMINOSITA:

Regola la luminosità dell'immagine.

CONTRASTO:

Regola il contrasto dell'immagine.

L'indicazione a schermo scompare automaticamente dopo circa 30 secondi. Per spegnere l'indicazione a schermo, premere nuovamente il tasto ↓/↑ o ←/→.

Per azzerare l'impostazione, premere il tasto RESET mentre l'indicazione a schermo è attivo.

Il numero predefinito selezionato viene azzerato.

Regolazioni (Modo avanzato)

Regolazione della centratura e della dimensione dell'immagine

I dati della regolazione diventano l'impostazione individuale per ogni segnale d'ingresso ricevuto.

1 Premere il tasto **SIZE** o **CENT**.

Appare l'indicazione a schermo "CENTRATURA/DIMENSIONE".

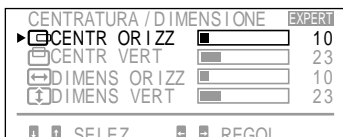

2 Premere il tasto \odot \downarrow/\uparrow per selezionare e il tasto \odot \leftarrow/\rightarrow per regolare il parametro.

\odot **CENTR ORIZZ:**

Regola la posizione dell'immagine in senso orizzontale.

\odot **CENTR VERT:**

Regola la posizione dell'immagine in senso verticale.

\odot **DIMENS ORIZZ:**

Regola la dimensione dell'immagine in senso orizzontale.

\odot **DIMENS VERT:**

Regola la dimensione dell'immagine in senso verticale.

L'indicazione a schermo scompare automaticamente dopo circa 30 secondi. Per spegnere l'indicazione a schermo, premere nuovamente il tasto **SIZE** o **CENT**.

Per azzerare l'impostazione, premere il tasto **RESET** mentre l'indicazione a schermo è attivo. Il parametro selezionato viene azzerato.

Regolazione della rotazione e della distorsione dell'immagine

I dati della regolazione diventano l'impostazione individuale per ogni segnale d'ingresso ricevuto.

1 Premere il tasto **GEOM**.

Appare l'indicazione a schermo "GEOMETRIA".

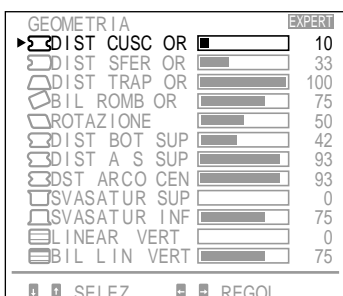

2 Premere il tasto \odot \downarrow/\uparrow per selezionare e il tasto \odot \leftarrow/\rightarrow per regolare il parametro.

\odot **DIST CUSC OR/** \odot **DIST SFER OR:**

Corregge la distorsione dell'immagine ai bordi.

\odot **DIST TRAP OR:**

Corregge la differenza della dimensione dell'immagine in alto e in basso allo schermo.

\odot **BIL ROMB OR:**

Corregge il disequilibrio della posizione dell'immagine in alto e in basso allo schermo.

\odot **ROTAZIONE:**

Corregge la rotazione dell'immagine.

\odot **DIST BOT SUP/** \odot **DIST A S SUP/** \odot **DST ARCO CEN:**

Corregge la distorsione ondulata dei bordi dell'immagine.

\odot **SVASATUR SUP/** \odot **SVASATUR INF:**

Corregge la distorsione a fiore dell'immagine in alto e in basso allo schermo.

\odot **LINEAR VERT/** \odot **BIL LIN VERT:**

Corregge la linearità in senso verticale e il suo equilibrio.

L'indicazione a schermo scompare automaticamente dopo circa 30 secondi. Per spegnere l'indicazione a schermo, premere nuovamente il tasto **GEOM**.

Per azzerare l'impostazione, premere il tasto **RESET** mentre l'indicazione a schermo è attivo. Il parametro selezionato viene azzerato.

Regolazione dello schermo

1 Premere il tasto **SCREEN**.

Appare l'indicazione a schermo "SCHERMO".

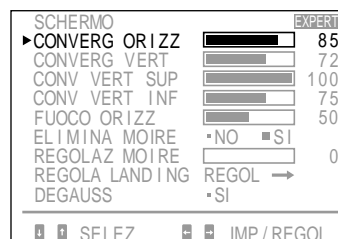

2 Premere il tasto \odot \downarrow/\uparrow per selezionare e il tasto \odot \leftarrow/\rightarrow per regolare il parametro.

CONVERG ORIZZ/CONVERG VERT:

Regola la convergenza orizzontale e la convergenza verticale.

I dati della regolazione diventano l'impostazione comune per tutti i segnali d'ingresso ricevuti.

CONV VERT SUP/CONV VERT INF:

Regola la convergenza verticale in alto e in basso allo schermo.

I dati della regolazione diventano l'impostazione comune per tutti i segnali d'ingresso ricevuti.

FUOCO ORIZZ:

Regola la messa a fuoco orizzontale.
I dati della regolazione diventano l'impostazione comune per tutti i segnali d'ingresso ricevuti.

ELIMINA MOIRE:

Annulla l'effetto moiré quando "SI" è selezionato.
I dati della regolazione diventano l'impostazione individuale per ogni segnale d'ingresso ricevuto.

REGOLAZ MOIRE:

Riduce la sfocatura dell'immagine provocata dall'annullamento dell'effetto moiré.
Regola l'impostazione a partire dal valore 0 fino a ridurre l'effetto moiré al minimo.
I dati della regolazione diventano l'impostazione individuale per ogni segnale d'ingresso ricevuto.

REGOLA LANDING:

Vedere "Atterraggio" a pag. 12.
I dati della regolazione diventano l'impostazione comune per tutti i segnali d'ingresso ricevuti.

DEGAUSS:

Vedere "Smagnetizzazione" a pag. 16.

L'indicazione a schermo scompare automaticamente dopo circa 30 secondi. Per spegnere l'indicazione a schermo, premere nuovamente il tasto SCREEN.

Per azzerare l'impostazione, premere il tasto RESET mentre l'indicazione a schermo è attivo. Il parametro selezionato viene azzerato.

Regolazione del colore

I dati della regolazione diventano l'impostazione comune per tutti i segnali d'ingresso ricevuti.

1 Premere il tasto COLOR.

Appare l'indicazione a schermo "COLORE".

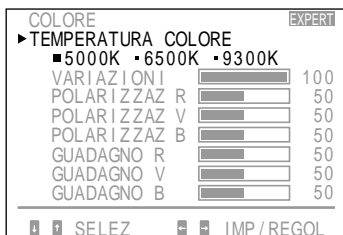

2 Premere il tasto per selezionare la temperatura di colore da regolare (5000, 6500 o 9300).

3 Premere il tasto per selezionare e il tasto per regolare il parametro.

VARIAZIONI:

Regola il colore selezionato al passo 2 sulla temperatura di colore desiderata. Il valore della temperatura di colore selezionata cambia.

POLARIZZAZ R/POLARIZZAZ V/POLARIZZAZ B:

Regola il livello del nero di tutti i segnali. L'indicazione "++" appare sulla destra della temperatura di colore regolata.

GUADAGNO R/GUADAGNO V/GUADAGNO B:

Regola il livello del bianco di tutti i segnali. L'indicazione "++" appare sulla destra della temperatura di colore regolata.

L'indicazione a schermo scompare automaticamente dopo circa 30 secondi. Per spegnere l'indicazione a schermo, premere nuovamente il tasto COLOR.

Per reimpostare tutti i parametri di una data temperatura di colore

Selezionare la temperatura di colore al passo 2, quindi premere il tasto RESET. Tutti i parametri della temperatura di colore vengono azzerati e l'indicazione "++" scompare.

Per reimpostare un parametro specifico di una data temperatura di colore

Selezionare il parametro al passo 3, quindi premere il tasto RESET. Viene azzerato solo il parametro selezionato.

Ripristino dei valori predefiniti

Per riazzere, seguire la procedura indicata nella sezione "Ripristino dei valori predefiniti" a pagina 12.

Funzione di bloccaggio dei comandi

La funzione di bloccaggio dei comandi disattiva tutti i tasti del pannello frontale, tranne i tasti  (accensione), OPTION e l'interruttore INPUT.

1 Premere il tasto OPTION.

Appare l'indicazione a schermo "OPZIONI".

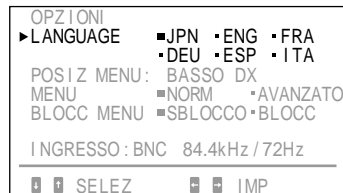



2 Premere il tasto ↓/↑ per selezionare "BLOCC MENU".

3 Premere il tasto ←/→ per selezionare "BLOCC".

L'indicazione a schermo "OPZIONI" scompare automaticamente dopo circa 30 secondi. Per spegnere l'indicazione a schermo, premere nuovamente il tasto OPTION.

Se si seleziona "BLOCC", non è possibile selezionare altre voci sull'indicazione a schermo "OPZIONI" usando il tasto  ↓/↑.

Se si premono tasti diversi da  (accensione), dai tasti OPTION e dall'interruttore INPUT, il contrassegno  appare a schermo.

Per annullare il bloccaggio dei comandi

Premere il tasto  ←/→ per selezionare "SBLOCCO".

Nota

Utilizzare la funzione di bloccaggio dei comandi solo quando necessario.

Smagnetizzazione

Lo schermo del monitor si smagnetizza automaticamente non appena viene accesa l'alimentazione (pag. 3). È possibile eseguire la smagnetizzazione anche in modo manuale.

1 Premere il tasto SCREEN.

Appare l'indicazione a schermo "SCHERMO".

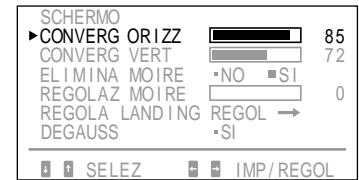

2 Premere il tasto ↓/↑ per selezionare "DEGAUSS".

3 Premere il tasto .

Lo schermo si smagnetizza per circa cinque secondi.

Plug & Play

Questo monitor è conforme agli standard DDC™¹⁾, DDC2B e DDC2AB (Display Data Channel) del marchio VESA.

Quando un sistema ospite DDC1 viene collegato, il monitor si sincronizza con il V. CLK secondo gli standard VESA ed emette informazioni EDID (Extended Display Identification Data) sulla riga dei dati.

Quando viene collegato un sistema ospite DDC2B o DDC2AB, il monitor passa automaticamente da una comunicazione all'altra.

DDC™ è un marchio registrato della Video Electronics Standard Association.

Cavi di smorzamento

Se si utilizza un fondo bianco, sullo schermo sono visibili delle strisce orizzontali molto sottili, come illustrato nella figura sottostante. Queste strisce sono i cavi di smorzamento.

All'interno del tubo Trinitron vi è una griglia di apertura a cui sono collegati i cavi. Tale griglia di apertura consente il passaggio attraverso lo schermo di un maggiore fascio di luce, il che conferisce al tubo catodico Trinitron colori e luminosità superiori.

I cavi di smorzamento sono collegati alla griglia di apertura per smorzare le vibrazioni del cavo della griglia ed impedire che queste influiscano sulla qualità dell'immagine.

Cavi di smorzamento

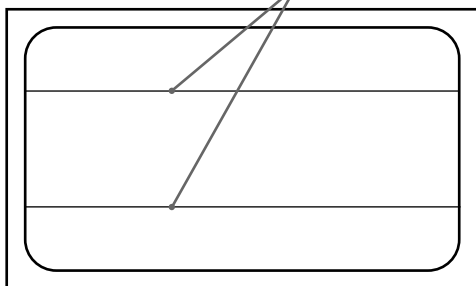

Funzione di risparmio energetico

Questo monitor può essere impostato su tre diversi modi di consumo energetico ridotto. Rilevando l'assenza dei segnali video e di uno o di entrambi i segnali di sincronizzazione provenienti dal computer ospite, il monitor riduce il consumo energetico nella maniera qui illustrata.

Stato di consumo energetico	Consumo energetico	Tempo di recupero	Indicatore POWER SAVING	Indicatore (accensione)
1 Funzionamento normale	≤ 200 W	—	Spento	Verde acceso
2 Standby (1° stato)	≤ 140 W	Circa 3 sec.	Arancio acceso	Verde acceso
3 Sospeso (2° stato)	≤ 15 W	Circa 3 sec.	Arancio acceso	Verde acceso
4 Attivo-spento (3° stato)	≤ 8 W	Circa 10 sec.	Arancio acceso	Spento
5 Spento	0 W	—	Spento	Spento

Operazioni di risparmio energetico

- Il sincronismo H non è presente.
➔ L'apparecchio entra in modo standby.
- Il sincronismo V non è presente.
➔ L'apparecchio entra in modo sospensione.
- Non sono presenti né il sincronismo H, né il sincronismo V.
➔ L'apparecchio entra in modo attivo-spento.

Il monitor richiede una scheda video o un programma di risparmio dello schermo che disattivi uno o entrambi i segnali sincronici per attivare la funzione di risparmio energetico.

Attenzione

Se non viene introdotto alcun segnale video nel monitor oppure se l'interruttore INPUT è impostato sul connettore che non riceve segnali all'accensione del monitor, appare l'indicatore di avvertimento del segnale d'ingresso (pagina 18). Dopo 30 secondi, la funzione di risparmio energetico imposta automaticamente il monitor allo stato attivo-spento e l'indicatore POWER SAVING si accende. Non appena le sincronizzazioni orizzontale e verticale vengono rilevate, il monitor si rimette automaticamente allo stato di funzionamento normale.

Funzione di avvertimento del segnale d'ingresso

In caso di problemi per il segnale d'ingresso, appare il seguente messaggio quando il monitor viene acceso o spento o quando si utilizza l'interruttore INPUT. Il messaggio scompare dopo circa 30 secondi.

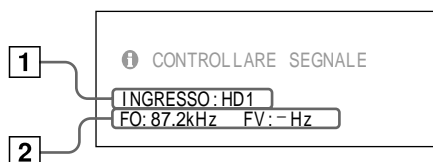

- 1 **Visualizza l'impostazione dell'interruttore INPUT.**
- 2 **Visualizza la condizione del segnale d'ingresso.**

"FO: - kHz" indica nessun segnale sincronico orizzontale.

"FV: - Hz" indica nessun segnale sincronico verticale.

"FUORI GAMMA SCANSIONE" indica che il segnale d'ingresso non è supportato dalle caratteristiche tecniche del monitor.

"NON COLLEGATO" avverte che il cavo del segnale video in dotazione è scollegato dal connettore HD15 qualora l'interruttore INPUT sia impostato su "HD15".

Uso del sistema di orientamento

Grazie al sistema di orientamento, questo apparecchio può essere regolato per consentire la visione all'inclinazione desiderata, compresa fra 310° in orizzontale e 20° in verticale.

Per ruotare l'apparecchio orizzontalmente e verticalmente, afferrarlo alla base con entrambe le mani, come illustrato nella figura.

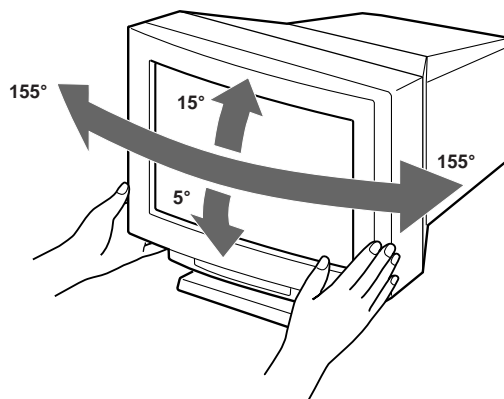

Caratteristiche tecniche





Cinescopio	Griglia di apertura 0,25 – 0,28 mm 24" misurati in diagonale Deflessione di 90°
Area dell'immagine video	Circa 482 × 304 mm (l/a) Immagine visibile 22,5"
Risoluzione	Orizzontale: Max. 1920 punti Verticale: Max. 1200 righe
Area dell'immagine standard	Circa 473 × 296 mm (l/a)
Frequenza di deviazione	Orizzontale: da 30 a 96 kHz Verticale: da 50 a 160 Hz
Ingresso	HD15 (1), 5 BNC (1) R/G/B: 75 Ω, 0.714 Vp-p, positivo HD/VD o sinc composita: Sync-su-verde: 0.286 Vp-p, negativo
Tensione d'ingresso CA	Da 100 a 120 V, 50/60 Hz, 2.2 A Da 220 a 240 V, 50 - 60 Hz, 1.4 A
Consumo energetico	Max. 200 W
Dimensioni	580 × 500 × 548 mm (l/a/p)
Peso	Circa 41 kg

Il design e le caratteristiche tecniche sono soggetti a modifiche senza preavviso.

Guida alla soluzione dei problemi

Questa sezione può rivelarsi utile per identificare e risolvere un problema e di conseguenza eliminare la necessità di rivolgersi ad un centro di assistenza tecnica interrompendo la produttività.

Annotare il nome del modello e il numero di serie del monitor. Annotare inoltre la marca e il nome del computer e della scheda video.

Sintomo	Controllare quanto segue
Assenza d'immagine	
Se non si accendono né l'indicatore  (accensione) né l'indicatore POWER SAVING	<ul style="list-style-type: none">• Controllare che il cavo di alimentazione sia collegato correttamente.• Controllare che l'interruttore  (accensione) sia sulla posizione "on".
Se l'indicatore POWER SAVING è acceso	<ul style="list-style-type: none">• Controllare che l'interruttore di accensione del computer sia sulla posizione "on".• Il monitor riprenderà a funzionare premendo un qualsiasi tasto della tastiera del computer.• L'impostazione dell'interruttore INPUT non è corretta.• Controllare che il cavo del segnale video sia collegato correttamente e che tutte le spine siano saldamente inserite nelle prese.• Controllare che i 5 BNC siano collegati nel giusto ordine (dal lato del cavo di alimentazione: Rosso-Verde-Blu-HD-VD).• Assicurarsi che non ci siano piedini piegati o che non siano stati spinti nel connettore d'ingresso video HD15.• Controllare che la scheda video sia completamente inserita nell'apposito alloggiamento del bus.
Se l'indicatore  (accensione) lampeggia nel colore verde	<ul style="list-style-type: none">• Controllare che il campo di frequenza video corrisponda a quello specificato per il monitor. (Orizzontale: 30 – 96 kHz, Verticale: 50 – 160 Hz)
Se l'indicatore  (accensione) e/o l'indicatore POWER SAVING lampeggia	<ul style="list-style-type: none">• Accendere e spegnere il monitor. Se l'indicatore è spento, il monitor è in condizione normale. Se l'indicatore lampeggia ancora, potrebbe trattarsi di un guasto al monitor.
Se è stata seguita la procedura indicata e il monitor non riprende a funzionare	<ul style="list-style-type: none">• Scollegare i connettori di ingresso video 1 e 2 ed attendere 5 secondi. Premere e tenere premuto il tasto  + per 2 secondi per visualizzare le barre dei colori. Se appaiono le barre dei colori, il monitor dovrebbe essere in condizione normale. Spegner e accendere il monitor per ritornare al modo operativo normale. Se le barre dei colori non appaiono, potrebbe trattarsi di un guasto al monitor.
Se si utilizza un sistema Macintosh	<ul style="list-style-type: none">• Controllare che l'adattatore Macintosh e il cavo del segnale video siano collegati correttamente e che gli interruttori DIP dell'adattatore siano impostati opportunamente.
Se si utilizza l'applicazione Windows95	<ul style="list-style-type: none">• Qualora non si trovasse nello schermo di selezione di Windows95 il tipo di monitor "GDM-W900" fra i monitor Sony, selezionare il modello standard DDC.
L'immagine non è chiara	<ul style="list-style-type: none">• Controllare il manuale della scheda grafica per la corretta impostazione del monitor.• Controllare nel presente manuale che il modo grafico e la frequenza in cui si sta operando siano supportati (pag. 5). Perfino all'interno della giusta gamma alcune schede video possono avere un impulso troppo stretto per una corretta sincronizzazione del monitor.
Il colore non è uniforme	<ul style="list-style-type: none">• Smagnetizzare il monitor (pag. 16). Se si colloca un apparecchio generatore di campo magnetico, ad esempio un diffusore o se si modifica la direzione del monitor, il colore potrebbe non essere uniforme. Questa funzione serve per smagnetizzare il telaio di metallo del tubo catodico per ottenere un campo neutro per la riproduzione uniforme del colore. Se è necessario un secondo ciclo di smagnetizzazione, attendere come minimo 20 minuti per un migliore risultato.• Regolare l'atterraggio (pag. 12)
Non è possibile regolare il monitor mediante i tasti sul pannello anteriore	<ul style="list-style-type: none">• Se la funzione di bloccaggio dei comandi è impostata su "SI", impostarla su "NO" sull'indicazione a schermo OPZIONI (pag. 16). Sarà così possibile regolare il monitor.

Guida alla soluzione dei problemi

Sintomo	Controllare quanto segue
Il colore bianco non è perfetto	<ul style="list-style-type: none">Regolare il colore (pag. 12, 15).Controllare che i 5 BNC siano collegati nel corretto ordine (dal lato del cavo di alimentazione: Rosso-Verde-Blu-HD-VD).
L'immagine a schermo non è centrata o della corretta dimensione	<ul style="list-style-type: none">Regolare la centratura o la dimensione (pag. 10, 14).Alcuni modi video non riempiono lo schermo fino ai bordi del monitor. Non esiste una singola soluzione. Questo problema si avvera soprattutto in caso di sincronizzazioni di rinfresco elevate.
I bordi dell'immagine sono incurvati	<ul style="list-style-type: none">Regolare i parametri di geometria, come la distorsione a cuscino e la distorsione trapezoidale (pag. 11, 14).
Le strisce bianche presentano ombre rosse o blu sui bordi	<ul style="list-style-type: none">Regolare la convergenza (pag. 11, 14).
L'immagine è sfuocata	<ul style="list-style-type: none">Regolare il contrasto e la luminosità (pag. 9).Smagnetizzare il monitor (pag. 16). Se si colloca un apparecchio generatore di campo magnetico, ad esempio un diffusore o se si modifica la direzione del monitor, il colore potrebbe non essere uniforme. Questa funzione serve per smagnetizzare il telaio di metallo del tubo catodico per ottenere un campo neutro per la riproduzione uniforme del colore. Se è necessario un secondo ciclo di smagnetizzazione, attendere come minimo 20 minuti per un migliore risultato.Se si riscontrano ombre rosse o blu sui bordi delle immagini, regolare la convergenza (pag. 11, 14).Se l'effetto moiré viene annullato, l'immagine potrebbe apparire sfuocata. Regolare fino ad ottenere un'immagine nitida (pag. 11, 15).
L'immagine salta o ondeggia	<ul style="list-style-type: none">Isolare ed eliminare le potenziali origini di campi elettrici o magnetici. Le cause più comuni sono costituite da ventilatori elettrici, illuminazioni fluorescenti, stampanti laser, ecc.Se accanto al presente monitor si trova un secondo monitor, aumentare la distanza fra essi in modo da ridurre al minimo l'interferenza.Collegare il monitor a una diversa presa di rete, preferibilmente su un altro circuito.Collegare il monitor a un computer completamente diverso, in un'altra stanza.
L'immagine non è stabile	<ul style="list-style-type: none">Impostare il valore di rinfresco su "non-interlace" di 75 Hz o oltre sul computer, facendo riferimento al manuale del computer.
L'immagine appare sdoppiata	<ul style="list-style-type: none">Eliminare l'uso di prolunghe del cavo video e/o di video cassette di contenimento dell'interruttore se si verifica questo problema. Una lunghezza eccessiva del cavo o un collegamento debole possono produrre questo sintomo.
Compaiono due sottili righe orizzontali (cavi)	<ul style="list-style-type: none">Questi cavi stabilizzano la griglia di apertura a strisce verticali (pag. 17). La griglia di apertura permette a un maggior fascio di luce di penetrare attraverso lo schermo conferendo al tubo Trinitron colori e luminosità superiori.
L'immagine presenta strisce ondegianti o ellittiche (effetto moiré)	<ul style="list-style-type: none">Cancellare l'effetto moiré (pag. 11, 15). L'effetto moiré può essere modificato a seconda del computer collegato.A causa della relazione fra la risoluzione, il passo dei punti del monitor e il passo di certi tipi di immagine, alcuni sfondi di schermo, specialmente quelli di colore grigio, presentano a volte l'effetto moiré. Cambiare la configurazione del disegno del desktop.
Si sente un ronzio non appena si accende l'apparecchio	<ul style="list-style-type: none">Con l'apparecchio acceso, il ciclo di smagnetizzazione automatica è attivato. Durante la fase di smagnetizzazione automatica, si potrebbe udire un ronzio. Questo è normale.
A causa delle vibrazioni e delle scosse subite durante il trasporto, la griglia di apertura potrebbe occasionalmente andare fuori posto e delle strisce nere potrebbero comparire	<ul style="list-style-type: none">Tamburellare leggermente sui lati del monitor.

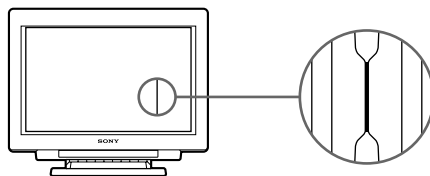

Free Manuals Download Website

<http://myh66.com>

<http://usermanuals.us>

<http://www.somanuals.com>

<http://www.4manuals.cc>

<http://www.manual-lib.com>

<http://www.404manual.com>

<http://www.luxmanual.com>

<http://aubethermostatmanual.com>

Golf course search by state

<http://golfingnear.com>

Email search by domain

<http://emailbydomain.com>

Auto manuals search

<http://auto.somanuals.com>

TV manuals search

<http://tv.somanuals.com>