

Active Speaker System

Operating Instructions

Mode d'emploi

Manual de instrucciones

US

FR

ES

Owner's Record

The model and serial numbers are located on the bottom of the unit. Record these numbers in the space provided below. Refer to them whenever you call upon your Sony dealer regarding this product.

Model No. SRS-GU10iP

Serial No. _____

SRS-GU10iP

Made for



iPod



iPhone

©2010 Sony Corporation

Table of Contents

Checking the contents of the package	6
Preparation	7
Listening to iPod	9
Listening to external equipment	13
Troubleshooting	14
Specifications	15

WARNING

To reduce the risk of fire or electric shock, do not expose this apparatus to rain or moisture.

To reduce the risk of fire, do not cover the ventilation opening of the apparatus with newspapers, table-cloths, curtains, etc. Do not place the naked flame sources such as lighted candles on the apparatus.

To reduce the risk of fire or electric shock, do not expose this apparatus to dripping or splashing, and do not place objects filled with liquids, such as vases, on the apparatus.

Do not install the appliance in a confined space, such as a bookcase or built-in cabinet.

The nameplate is located on the bottom exterior of this unit

The unit is not disconnected from the mains as long as it is connected to the AC outlet, even if the unit itself has been turned off.

As the main plug is used to disconnect the unit from the mains, connect the unit to an easily accessible AC outlet. Should you notice an abnormality in the unit, disconnect the main plug from the AC outlet immediately.

Do not expose batteries or apparatus with battery-installed to excessive heat such as sunshine, fire or the like.

Notice for the customers in the U.S.A.

The following FCC statement applies only to the version of this model manufactured for sale in the U.S.A. Other versions may not comply with FCC technical regulations.

Note

This equipment has been tested and found to comply with the limits for a Class B digital device, pursuant to Part 15 of the FCC Rules. These limits are designed to provide reasonable protection against harmful interference in a residential installation. This equipment generates, uses and can radiate radio frequency energy and, if not installed and used in accordance with the instructions, may cause harmful interference to radio communications. However, there is no guarantee that interference will not occur in a particular installation. If this equipment does cause harmful interference to radio or television reception, which can be determined by turning the equipment off and on, the user is encouraged to try to correct the interference by one or more of the following measures:

- Reorient or relocate the receiving antenna.
- Increase the separation between the equipment and receiver.

- Connect the equipment into an outlet on a circuit different from that to which the receiver is connected.
- Consult the dealer or an experienced radio/TV technician for help.

Caution

You are cautioned that any changes or modifications not expressly approved in this manual could void your authority to operate this equipment.

Important Safety Instructions

- 1) Read these instructions.
- 2) Keep these instructions.
- 3) Heed all warnings.
- 4) Follow all instructions.
- 5) Do not use this apparatus near water.
- 6) Clean only with dry cloth.
- 7) Do not block any ventilation openings.
Install in accordance with the manufacturer's instructions.
- 8) Do not install near any heat sources such as radiators, heat registers, stoves, or other apparatus (including amplifiers) that produce heat.
- 9) Do not defeat the safety purpose of the polarized or grounding-type plug. A polarized plug has two blades with one wider than the other. A grounding type plug has two blades and a third grounding prong. The wide blade or the third prong are provided for your safety. If the provided plug does not fit into your outlet, consult an electrician for replacement of the obsolete outlet.

- 10) Protect the power cord from being walked on or pinched particularly at plugs, convenience receptacles, and the point where they exit from the apparatus.
- 11) Only use attachments/accessories specified by the manufacturer.
- 12) Use only with the cart, stand, tripod, bracket, or table specified by the manufacturer, or sold with the apparatus. When a cart is used, use caution when moving the cart/apparatus combination to avoid injury from tip-over.



- 13) Unplug this apparatus during lightning storms or when unused for long periods of time.
- 14) Refer all servicing to qualified service personnel.

US

servicing is required when the apparatus has been damaged in any way, such as power-supply cord or plug is damaged, liquid has been spilled or objects have fallen into the apparatus, the apparatus has been exposed to rain or moisture, does not operate normally, or has been dropped.

On copyrights

- iPhone, iPod, iPod classic, iPod nano and iPod touch are trademarks of Apple Inc., registered in the U.S. and other countries.
- All other trademarks and registered trademarks are trademarks or registered trademarks of their respective holders. In this manual, TM and [®] marks are not specified.

Precautions

On safety

- AC power cord must be changed only at the qualified service shop.
- Do not use any other AC power adaptor.



Polarity of the plug

On placement

- Do not place the system in an inclined position.
- Do not place the system in locations that are hot and subject to direct sunlight, dusty, very humid, or extremely cold.
- Use caution when placing the unit or AC power adaptor on a specially treated (waxed, oiled, polished, etc.) floor, as staining or discoloration may result.

On cleaning

Clean the cabinet, panel, and controls with a soft cloth slightly moistened with a mild detergent solution. Do not use any type of abrasive pad, scouring powder or solvent such as alcohol or benzine.

If you have any questions or problems concerning your system, please consult your nearest Sony dealer.

Notes

- “Made for iPod” and “Made for iPhone” mean that an electronic accessory has been designed to connect specifically to iPod or iPhone respectively, and has been certified by the developer to meet Apple performance standards. Apple is not responsible for the operation of this device or its compliance with safety and regulatory standards. Please note that the use of this accessory with iPod or iPhone may affect wireless performance.
- In these Operating Instructions, “iPod” is used as a general reference for the iPod functions on the iPod and iPhone, unless otherwise specified by the text or illustrations.
- Sony cannot accept responsibility in the event that data recorded to iPod is lost or damaged when using an iPod connected to this unit.
- For details on supplied Dock adapters for iPod, refer to the instructions supplied with the Dock adapters. When you use other iPod models, a compatible Dock adapter from Apple Inc. will need to be purchased separately.

Checking the contents of the package

Main unit (1)
(Refer to "Compatible iPod/iPhone models.")

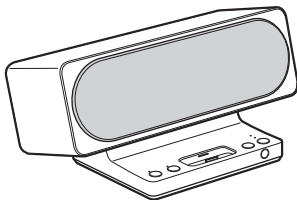

AC Power Adaptor (1)

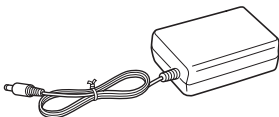

AC cord (1)



Remote commander (1)

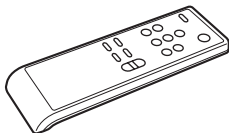

Dock adapters for iPod

For details on supplied Dock adapters for iPod, refer to the instructions supplied with the Dock adapters.

Preparation

Connect the AC power adaptor to the unit

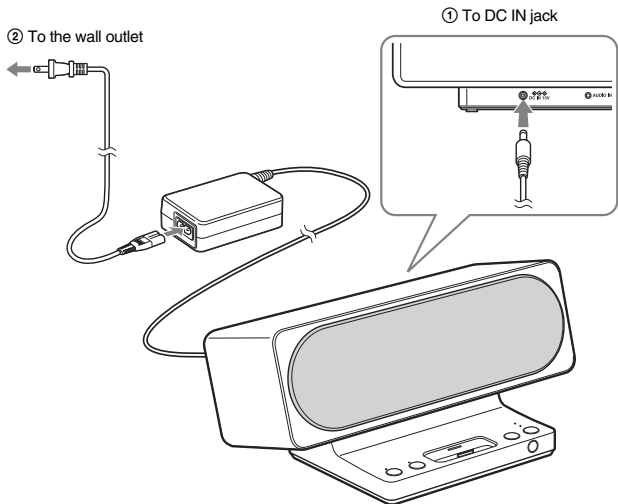

Notes

- Do not connect any other AC Power adaptor to the main unit.
- The system is not designed to be used as a portable device.

Prepare the remote commander

Installing the batteries into the remote commander

Insert two size AAA (R03) batteries (not supplied).

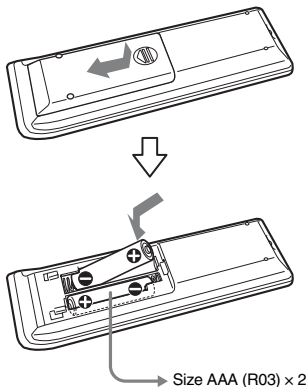

When to replace the batteries

With normal use, the batteries should last for about six months. When the remote commander no longer operates the unit, replace all the batteries with new ones.

Notes

- Do not charge dry batteries.
- When you are not going to use the remote commander for a long time, remove the batteries to avoid any damage caused by leakage and corrosion.

Tip

When the remote commander can no longer operate the system, replace the batteries with new ones.

WARNING

Battery may explode if you mistreated.
Do not recharge, disassemble or dispose of in fire.

Listening to iPod

To put the iPod into the unit

Update your iPod to use the latest software before you use it.

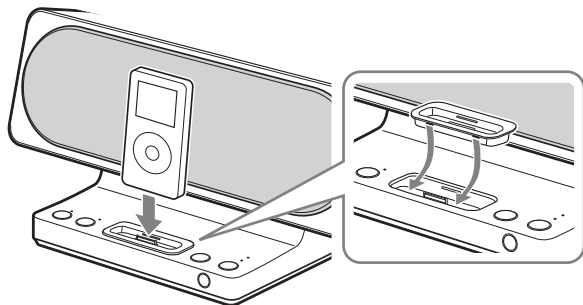

- 1** Choose the Dock adapter for iPod that fits your iPod. For details on supplied Dock adapters for iPod, refer to the instructions supplied with the Dock adapter.
- 2** Insert the Dock adapter into the unit.
- 3** Place the iPod into the unit.

Listening to the sound

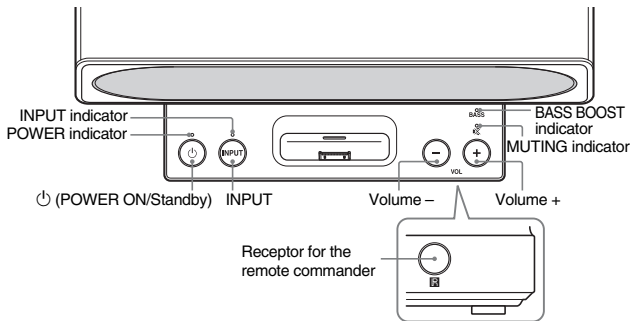

1 Press POWER ON/Standby.

The POWER indicator on the main unit lights up.

2 Press INPUT to switch the function from AUDIO IN to the iPod.

Press INPUT, and confirm indicator off.

3 Select songs and start play on your iPod (refer to “Compatible iPod/iPhone models”).

The system charges the battery of iPod at the same time.

Use the remote or your iPod to play, stop and perform other operations.

When operating the iPod while it is in the connector, brace it with your other hand.

4 Adjust the volume using Volume +/- on the main unit.

Using the remote

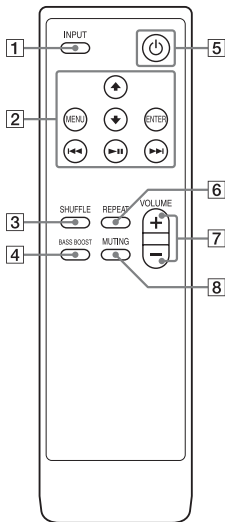

The default settings are underlined.

- 1** **INPUT** button
Switches the input source.
iPod ↔ AUDIO IN* (The INPUT indicator lights up)
- 2** **↑/↓**** button
Select a menu or a track for playback.
◀◀/▶▶** buttons
Hold down to fast-rewind (fast-forward), or press and release to skip to the beginning of the current (or next) song.

MENU** button

Works much like the Menu button on the iPod.

ENTER** button

Execute the selected menu or the playback.

▶||** button**

Hold down to turn the iPod off, or press and release to play back or pause.

- 3** **SHUFFLE** button
Play tracks in random order.
(Track → album → OFF)
- 4** **BASS BOOST** button
Adjust the bass.
ON ↔ OFF
(The BASS BOOST indicator lights up)
- 5** **⏻ (POWER)** button
To power ON/Standby.
ON ↔ Standby
(The POWER indicator lights up)
- 6** **REPEAT** button
Play tracks repeatedly.
(Track → All tracks → OFF)
- 7** **VOLUME +/-** button
Adjusts the volume. (32 levels)
(While adjusting the volume, the POWER indicator blinks. When the volume level is minimum or maximum, the MUTING indicator blinks.)
- 8** **MUTING** button
Silent the sound ON ↔ OFF
(The MUTING indicator lights up)

- * The iPod cannot be operated while the INPUT indicator is on.
- ** See the user's guide of your iPod for information on the operation of the button.

Notes

- Depending on the connected iPod, operations may differ.
- The iPhone rings as the ring volume set on the iPhone even when it is connected to the unit. Adjust the ring volume to the appropriate setting on the iPhone.
- When the iPhone is connected to the unit and you receive a call during playback, playback will pause and you can take an incoming call.
- The volume (except for the iPhone ring volume) cannot be adjusted using the volume control on the iPod when it is connected to the unit.
- Some popping noise may occur when turning on the iPod.
Turn on the iPod and the unit, and then place the iPod in the unit.
- Loud sound may come out suddenly, depending on the volume settings of each.

To use the unit as a battery charger

Plug the AC cord into the mains. And put the iPod into the main unit's connector. Battery charging starts automatically. The charging conditions appear in the iPod display. For details, see the user's guide of your iPod. When you press POWER to turn off the unit, the display of the connected iPod is also turned off. However, the iPod will not be locked in that condition and information stored in the iPod may be viewed by other people.

To remove the Dock adapter for iPod

To remove the Dock adapter for iPod, pull it up with your fingernail or a flat object using the slot inside the adapter.

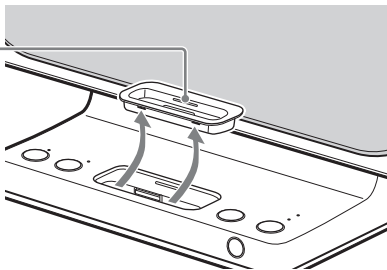

Listening to external equipment

You can connect portable audio players to the system. Connect the player to the AUDIO IN using the connecting cable (not supplied).

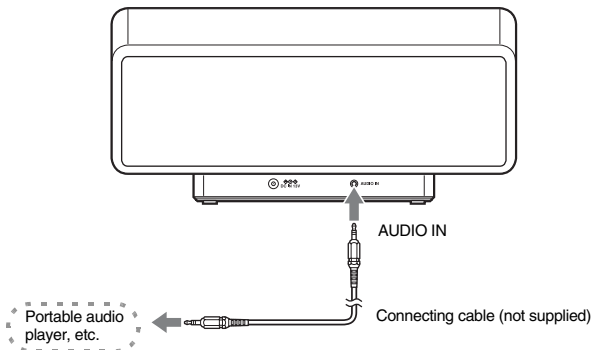

How to listen

- 1 Connect the connecting cable.
- 2 Press POWER ON/Standby.
- 3 Press INPUT, confirm the indicator is on, and then start play back of your portable audio player.
- 4 Adjust the volume using Volume +/- on the main unit.

Tip

- You can listen to music on iPod models other than those listed as compatible iPod models (refer to “Compatible iPod/iPhone models”) by connecting the iPod to the AUDIO IN using the connecting cable (not supplied).
- You can also use the BASS BOOST, POWER, VOLUME, and MUTING of the remote commander to operate.

Troubleshooting

Should you encounter a problem with your system, find your problem in the troubleshooting checklist below and take the indicated corrective action. If the problem persists, contact your Sony dealer.

Note that if service personnel changes some parts during repair, these parts may be retained.

When bringing the system in for repairs, be sure to bring in the entire system.

This product is a system product, and the entire system is needed to determine the location requiring repair.

All indicators flash.

- The system is in protect mode.
- Disconnect and reconnect the AC cord of the unit, then turn the unit on again.

If all indicators still flash, consult your nearest Sony dealer.

There is no sound.

- Update your iPod* to use the latest software before you use it.
- Check the connections.

- Press VOLUME + on the main unit. If the volume is still low even after the system's volume is turned up to the maximum level, adjust the volume of the connected portable audio player (when using AUDIO IN).
- Remove the protect case of the iPod*, and make sure the iPod* is securely connected.
- Make sure the iPod* is playing music.
- Check that the correct function is selected.

The remote does not function.

- Remove any obstacles between the unit and the remote commander.
- Point the remote at the main unit's sensor.
- Replace the battery.
- Locate the system away from fluorescent lights.
- Connect the iPod* to the connector securely.
- Update your iPod* to use the latest software before you use it.

There is a severe hum or noise.

- Move the system away from the source of noise.
- Connect the system to a different mains.

The sound is distorted.

- Press VOLUME – on the main unit to reduce the volume.
- Set the "EQ" setting of the iPod* to "Off" or "Flat".

Ring volume of the iPhone does not change.

- Adjust the ring volume on the iPhone*.

* Refer to “Compatible iPod/iPhone models.”

Specifications

Main unit

Continuous RMS power output (reference):

10 W + 10 W
(1 kHz, 10% THD)

Inputs

iPod dock connector:

Refer to
“Compatible iPod/
iPhone models.”

AUDIO IN: Stereo mini-jack

Speaker units: 57 mm (2 1/4 inch)
dia.

Rated impedance (L/R):

8 Ω

Dimensions (w/h/d):

Approx. 320 × 154
× 194 mm (12 5/8 ×
6 1/8 × 7 3/4 inch)

Mass: Approx. 2.1 kg
(74 oz)

Operating temperature:

10°C to 35°C

Power requirements:

DC IN: 13 V, 2.0 A

Design and specifications are subject to change without notice.

Table des matières

Vérification du contenu de l'emballage	6
Préparation	7
Écoute avec un iPod	9
Écoute avec un appareil externe	13
Dépannage	14
Caractéristiques techniques	15

AVERTISSEMENT

Afin de réduire les risques d'incendie ou de choc électrique, n'exposez pas cet appareil à la pluie ni à l'humidité.

Pour réduire les risques d'incendie, ne couvrez pas les orifices d'aération de l'appareil avec des journaux, des nappes, des rideaux, etc. Ne placez pas de source à flamme nue, comme une chandelle allumée, sur l'appareil.

Pour éviter tout risque d'incendie ou de choc électrique, n'exposez pas l'appareil à des gouttelettes ou à des éclaboussures et ne placez pas d'objets remplis de liquide, tels que des vases, sur l'appareil.

N'installez pas l'appareil dans un espace restreint, comme une bibliothèque ou un meuble encastré.

La plaque signalétique se trouve sur le dessous, à l'extérieur de l'appareil.

Cet appareil n'est pas déconnecté de la source d'alimentation tant qu'il est raccordé à la prise de courant, même s'il a été éteint.

Étant donné que la fiche CA est utilisée pour débrancher l'appareil du réseau électrique, raccordez l'appareil à une prise CA facilement accessible. Si vous constatez que l'appareil ne fonctionne pas normalement, débranchez immédiatement la fiche CA de la prise CA.

N'exposez pas les piles ou les appareils contenant des piles à une chaleur excessive, notamment aux rayons directs du soleil, à une flamme, etc.

Pour les clients des États-Unis

La déclaration de la FCC ci-dessous ne s'applique qu'à la version de ce modèle qui est produite pour la vente aux États-Unis. Les autres versions peuvent ne pas répondre aux normes techniques de la FCC.

Remarques

Cet appareil a été testé et s'est avéré respecter les limites définies pour les appareils numériques de Classe B, conformément à la section 15 des règlements du FCC.

Ces normes sont conçues pour assurer une protection raisonnable contre les interférences nuisibles dans un environnement résidentiel. Cet appareil génère, utilise et peut émettre une énergie de fréquences radio et, s'il n'est pas installé et utilisé conformément aux instructions, il risque de causer des interférences nuisibles pour les communications radio.

Cependant, il n'est pas garanti que ces interférences ne surviennent pas dans une installation spécifique. Si ce matériel est source d'interférences nuisibles pour la réception radio ou télévisée, ce qui peut être déterminé en mettant l'appareil hors tension, puis

sous tension, il est recommandé de tenter d'éliminer ces interférences en appliquant l'une ou plusieurs des mesures suivantes :

- réorienter ou déplacer l'antenne de réception ;
- augmenter la distance entre l'appareil et le récepteur ;
- raccorder l'appareil à une prise sur un circuit différent de celui sur lequel le récepteur est raccordé ;
- demander l'assistance d'un détaillant ou d'un technicien radio/TV expérimenté.

ATTENTION

Vous devez savoir que tout changement ou toute modification non expressément approuvé dans ce mode d'emploi risque d'annuler votre droit d'utiliser cet appareil.

Consignes de sécurité importantes

- 1) Lisez attentivement ces instructions.
- 2) Conservez ces instructions.
- 3) Veillez à respecter tous les avertissements.
- 4) Suivez scrupuleusement toutes les instructions.
- 5) N'utilisez pas cet appareil à proximité de l'eau.
- 6) Nettoyez-le avec un chiffon sec uniquement.
- 7) Ne bloquez aucun des orifices de ventilation.
Installez l'appareil conformément aux instructions du fabricant.
- 8) N'installez pas l'appareil à proximité de sources de chaleur comme des radiateurs, des registres de chaleur, des poêles ou tout autre appareil (y compris des amplificateurs) générant de la chaleur.

- 9) N'essayez jamais de contourner le dispositif de sécurité de la fiche polarisée ou de la fiche de terre. Une fiche polarisée dispose de deux broches dont l'une est plus large que l'autre. Une fiche de terre dispose de deux broches et d'une troisième dent pour la mise à la terre. Cette broche plus large ou cette troisième dent visent à assurer votre sécurité. Si la fiche fournie ne s'adapte pas à votre prise murale, consultez un électricien afin de remplacer la prise obsolète.
- 10) Faites en sorte de ne pas marcher sur le cordon d'alimentation ou de ne pas le pincer au niveau des fiches, des rallonges et à l'endroit où il sort de l'appareil.
- 11) Utilisez uniquement des fixations/ accessoires spécifié(e)s par le fabricant.
- 12) Utilisez cet appareil uniquement avec le chariot, le pied, le trépied, le support ou la table spécifié(e) par le fabricant ou vendu(e) avec l'appareil. Si vous utilisez un chariot, afin d'éviter toute blessure si l'appareil bascule, déplacez l'ensemble avec précaution.



- 13) Débranchez cet appareil pendant les orages ou lorsqu'il reste inutilisé pendant une période prolongée.
- 14) Confiez tout travail de réparation à un personnel qualifié.
Un travail de réparation est nécessaire lorsque l'appareil a été endommagé de quelque manière que ce soit, par exemple si le cordon d'alimentation ou la fiche est

endommagé(e), si du liquide ou des objets ont pénétré à l'intérieur de l'appareil, si ce dernier a été exposé à la pluie ou à l'humidité, s'il ne fonctionne pas correctement ou s'il a été échappé.

À propos des droits d'auteur

- iPhone, iPod, iPod classic, iPod nano, et iPod touch sont des marques d'Apple Inc., déposées aux États-Unis et dans d'autres pays.
- Toutes les autres marques et marques déposées sont des marques ou des marques déposées de leurs détenteurs respectifs. Les marques TM et [®] n'apparaissent pas dans ce manuel.

Précautions

Sécurité

- Le cordon d'alimentation ne doit être remplacé que dans un centre de service après-vente qualifié.
- N'utilisez aucun autre adaptateur CA.



Polarité de la fiche

Lieu d'installation

- Ne placez pas le système en position inclinée.
- Ne placez pas le système dans des endroits chauds ou soumis aux rayons directs du soleil, à la poussière, à une forte humidité ou à de très basses températures.
- Procédez avec précaution lorsque vous placez l'appareil principal ou l'adaptateur CA sur une surface spécialement traitée (avec de la cire, huile, produit à polir, etc.) car il risque d'être tâché ou décoloré.

Nettoyage

Nettoyez le boîtier, le panneau et les réglages avec un chiffon doux légèrement imbibé d'une solution détergente douce. N'utilisez pas de tampons abrasifs, de poudre à récurer ou de solvants tels qu'alcool ou benzène.

Pour toute question au sujet de cet appareil ou tout problème, adressez-vous à votre vendeur Sony.

Remarques

- « Made for iPod » et « Made for iPhone » signifient qu'un accessoire électronique a été conçu pour être connecté spécifiquement à un iPod ou un iPhone et a été certifié par le développeur afin de répondre aux normes de performance Apple. Apple n'est pas responsable du fonctionnement de cet appareil ou de sa conformité aux normes de sécurité et de réglementations. Veuillez noter que l'utilisation de cet accessoire avec un iPod ou iPhone peut affecter les performances sans fil.
- Dans ces instructions d'utilisation, « iPod » est utilisé comme référence générale pour désigner les fonctions iPod des iPod et iPhone, sauf en cas d'indication contraire dans le texte ou les illustrations.
- Sony n'assume aucune responsabilité en cas de perte ou d'altération des données enregistrées sur le iPod, alors qu'un iPod est raccordé à cette unité.
- Pour plus d'informations sur les adaptateurs de socle pour iPod fournis, reportez-vous aux instructions accompagnant les adaptateurs de socle. Si vous utilisez d'autres modèles iPod, vous devez acheter séparément un adaptateur de socle Apple Inc. compatible.

Vérification du contenu de l'emballage

Ensemble principal (1)
(Consultez « Modèles d'iPod/iPhone compatibles ».)

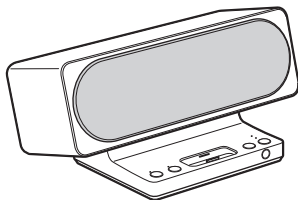

Adaptateur CA (1)

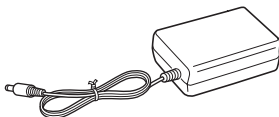

Cordon d'alimentation CA (1)



Télécommande (1)

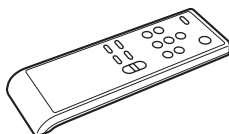

Adaptateurs de socle pour iPod

Pour plus d'informations sur les adaptateurs de socle pour iPod fournis, reportez-vous aux instructions accompagnant les adaptateurs de socle.

Préparation

Raccordez l'adaptateur CA à l'appareil

② Vers la prise murale

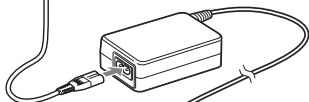

① Vers prise DC IN

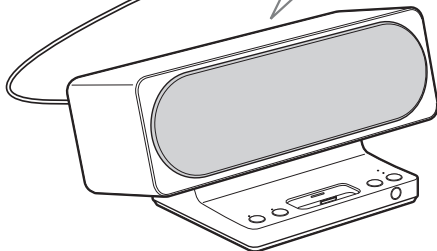
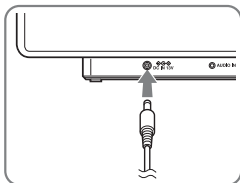

Remarques

- Ne raccordez pas un autre adaptateur CA à l'appareil principal.
- Ce système n'est pas destiné à être utilisé comme un dispositif portable.

Préparation de la télécommande

Installation des piles dans la télécommande

Insérez deux piles AAA (R03) (non fournies).

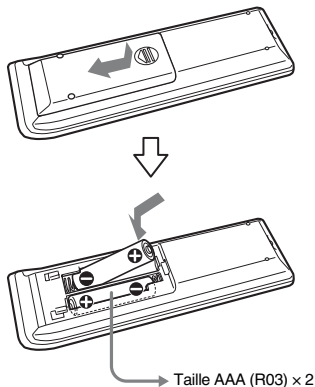

À quel moment remplacer les piles

Dans des conditions d'utilisation normales, les piles devraient durer environ six mois. Lorsque la télécommande ne permet plus de contrôler l'appareil, remplacez toutes les piles par des piles neuves.

Remarques

- Ne chargez pas de piles sèches.
- Si vous prévoyez que la télécommande restera longtemps inutilisée, retirez les piles pour éviter qu'elles ne coulent et causent des dommages ou de la corrosion.

Conseil

Lorsque la télécommande ne permet plus de contrôler l'appareil, remplacez les piles par des piles neuves.

AVERTISSEMENT

Les piles peuvent exploser si vous les malmenez.

Ne les rechargez pas, ne les démontez pas et ne les jetez pas au feu.

Écoute avec un iPod

Insertion du iPod dans l'appareil

Avant d'utiliser votre iPod, mettez-le à jour afin d'utiliser le logiciel le plus récent.

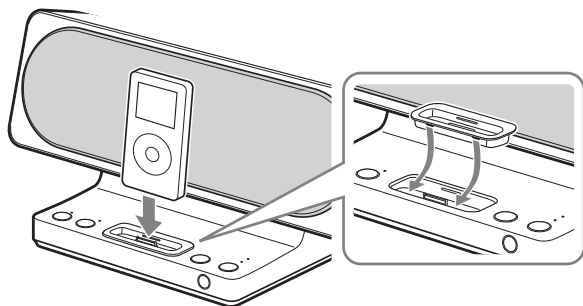

- 1** Choisissez l'adaptateur de socle pour iPod qui correspond à votre iPod. Pour plus d'informations sur les adaptateurs de socle pour iPod fournis, reportez-vous aux instructions accompagnant les adaptateurs de socle.
- 2** Insérez l'adaptateur de socle dans l'appareil.
- 3** Placez le iPod dans l'appareil.

Écoute du son

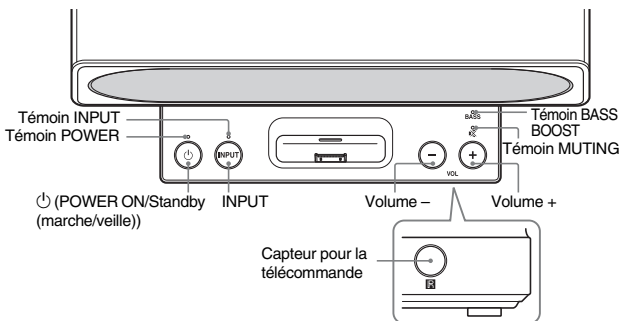

1 Appuyez sur l'interrupteur d'alimentation **POWER ON/Standby (marche/veille)**.

Le témoin POWER de l'appareil principal s'allume alors.

2 Appuyez sur la touche **INPUT** pour passer de la fonction **AUDIO IN** à la fonction **iPod**.

Appuyez sur la touche INPUT et assurez-vous que le témoin soit éteint.

3 Sélectionnez les morceaux et lancez la lecture sur votre **iPod (Consultez « Modèles d'iPod/iPhone compatibles »)**.

Le système charge simultanément la pile du iPod.

Utilisez la télécommande ou le iPod pour contrôler les opérations de lecture, arrêt, etc.

Lorsque vous utilisez les réglages du iPod alors qu'il se trouve dans le connecteur, soutenez-le de l'autre main.

4 Réglez le volume avec les touches **Volume +/-** de l'appareil principal.

Utilisation de la télécommande

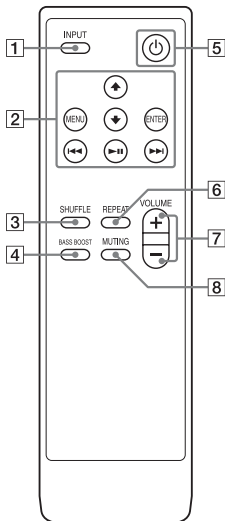

Les options par défaut sont soulignées.

- 1** Touche **INPUT**
Permet de sélectionner la source d'entrée.
iPod ↔ **AUDIO IN*** (Le témoin **INPUT** s'allume.)
- 2** Touche **↑/↓****
Fonction similaire à celle de la touche Menu du iPod.
Touches **⏮/⏭****
Maintenez enfoncées pour un retour rapide (avance rapide) ou appuyez et relâchez pour sauter au début du morceau de musique en cours (ou suivant).

Touche MENU**
Opération similaire à celle de la touche Menu du iPod.

Touche ENTER**
Permet d'accéder au menu sélectionné ou de lancer la lecture.

Touche **▶||****
Maintenez enfoncée pour mettre le iPod sur arrêt ou appuyez et relâchez pour la lecture ou la pause.

- 3** Touche **SHUFFLE**
Permet de lire les pistes dans un ordre aléatoire. (piste → album → OFF)
- 4** Touche **BASS BOOST**
Permet de régler des graves.
ON ↔ **OFF** (Le témoin **BASS BOOST** s'allume)
- 5** Touche **⏻ (POWER)**
Permet de mettre l'appareil en marche/veille.
ON ↔ **Veille** (Le témoin **POWER** s'allume)
- 6** Touche **REPEAT**
Active la lecture répétée des pistes. (piste → toutes les pistes → OFF)
- 7** Touche **VOLUME +/-**
Permet de régler le volume. (32 niveaux) (Pendant le réglage du volume, le témoin **POWER** clignote.
Lorsque le volume est au minimum ou maximum, le témoin **MUTING** clignote.)
- 8** Touche **MUTING**
Permet de couper le son.
ON ↔ **OFF** (Le témoin **MUTING** s'allume.)

- * Le iPod ne peut pas fonctionner lorsque le témoin INPUT est allumé.
- ** Voir le mode d'emploi de votre iPod pour plus d'informations sur le fonctionnement des touches.

Remarques

- Le fonctionnement peut varier selon le modèle de iPod connecté.
- Le volume de sonnerie du iPhone est déterminé par son réglage de volume, même lorsqu'il est connecté à cet appareil. Réglez le volume de sonnerie du iPhone sur un niveau convenable.
- Lorsqu'un iPhone est connecté à cet appareil et qu'un appel est reçu pendant la lecture d'un morceau, la lecture est suspendue pour vous permettre de répondre.
- Le volume (sauf celui de la sonnerie du iPhone) ne peut pas être réglé avec le réglage de volume du iPod lorsqu'il est connecté à cet appareil.
- Des crépitements peuvent être audibles lorsque vous mettez le iPod en marche. Mettez le iPod et l'appareil en marche, puis placez le iPod dans l'appareil.
- Selon la position du réglage de volume de chaque appareil, le niveau sonore peut être très élevé.

Pour utiliser l'appareil comme chargeur de pile

Connectez le cordon d'alimentation CA à une prise de courant, puis insérez le iPod dans le connecteur de l'appareil principal. La charge de la pile commence automatiquement. L'état de charge apparaît sur l'afficheur du iPod. Pour plus d'informations, consultez le mode d'emploi de votre iPod.

Lorsque vous appuyez sur l'interrupteur POWER pour éteindre l'appareil, l'afficheur du iPod connecté s'éteint également. Toutefois, le iPod n'est pas verrouillé et les informations contenues sur le iPod peuvent être visionnées par d'autres personnes.

Pour retirer l'adaptateur de socle pour iPod

Pour retirer l'adaptateur de socle pour iPod, tirez-le avec un ongle ou un objet plat au moyen de la fente à l'intérieur de l'adaptateur.

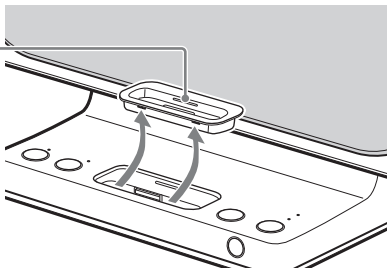

Écoute avec un appareil externe

Vous pouvez raccorder des lecteurs audio portatifs au système. Raccordez le lecteur à la prise AUDIO IN à l'aide du câble de raccordement (non fourni).

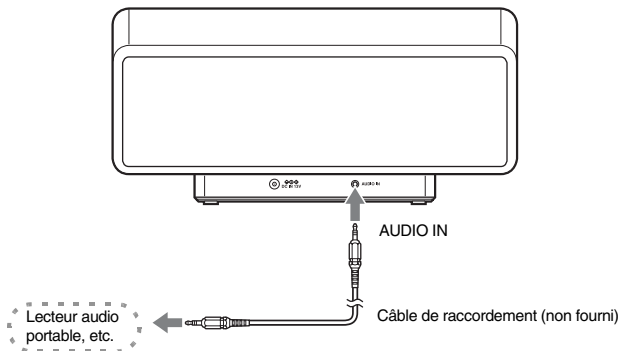

Pour écouter la musique

- 1 Connectez le câble de raccordement.
- 2 Appuyez sur l'interrupteur d'alimentation POWER ON/Standby (marche/veille).
- 3 Appuyez sur INPUT, vérifiez que le témoin est allumé, puis démarrez la lecture sur votre lecteur audio portable.
- 4 Réglez le volume avec les touches Volume +/- de l'appareil principal.

Conseil

- Vous pouvez écouter de la musique sur des modèles de iPod autres que ceux indiqués comme modèles iPod compatibles (Consultez « Modèles d'iPod/iPhone compatibles ») en raccordant votre iPod à la prise AUDIO IN à l'aide du câble de raccordement (non fourni).
- Vous pouvez aussi utiliser les touches BASS BOOST, POWER, VOLUME et MUTING de la télécommande.

Dépannage

En cas de problème avec ce système, recherchez votre problème dans la liste des contrôles ci-dessous et appliquez le remède indiqué. Si le problème persiste, adressez-vous à votre revendeur Sony.

Remarquez que si le technicien remplace des pièces au cours d'une réparation, elles ne vous sont pas nécessairement rendues.

Lorsque vous renvoyez le système à des fins de réparation, veillez à retourner le système complet.

Ce produit étant un produit système, l'intégralité de celui-ci est requise pour déterminer l'emplacement qui nécessite une réparation.

Tous les témoins clignotent.

- Le système est en mode protégé.
- Déconnectez et reconnectez le cordon d'alimentation CA de l'appareil, puis remettez-le en marche.

Si tous les témoins clignotent toujours, consultez votre vendeur Sony.

Il n'y a pas de son.

- Avant d'utiliser votre iPod*, mettez-le à jour afin d'utiliser le logiciel le plus récent.
- Vérifiez les connexions.

- Appuyez sur VOLUME + de l'appareil principal. Si le niveau de son reste bas, même après que vous ayez augmenté le volume du système au maximum, réglez le volume du lecteur audio portable connecté (lors de l'utilisation de la prise AUDIO IN).
- Retirez l'étui protecteur de du iPod* et assurez-vous que le iPod* est correctement connecté.
- Assurez-vous que le iPod* lit de la musique.
- Vérifiez que la fonction correcte est sélectionnée.

La télécommande ne fonctionne pas.

- Enlevez tout obstacle entre l'appareil et la télécommande.
- Pointez la télécommande vers le capteur de l'appareil principal.
- Remplacez les piles.
- Éloignez le système des lampes fluorescentes.
- Connectez le iPod* solidement au connecteur.
- Avant d'utiliser votre iPod*, mettez-le à jour afin d'utiliser le logiciel le plus récent.

Il y a un ronflement ou des parasites importants.

- Éloignez le système de la source de parasites.
- Branchez le système à une autre prise de courant.

Il y a une distorsion du son.

- Appuyez sur VOLUME – de l'appareil principal pour réduire le volume.
- Réglez l'option « EQ » du iPod* sur « Off » ou « Flat ».

Le volume de sonnerie du iPhone ne varie pas.

- Réglez le volume de sonnerie sur le iPhone*.

* Consultez « Modèles d'iPod/iPhone compatibles ».

Caractéristiques techniques

Appareil principal

Puissance de sortie efficace en continu (référence):

10 W + 10 W
(1 kHz, 10% DHT)

Entrées

Connecteur synchro de iPod :

Consultez
« Modèles d'iPod/
iPhone
compatibles ».

AUDIO IN: Mini-prise stéréo

Haut-parleurs: 57 mm (2 1/4 pouce)
de dia.

Impédance nominale (G/D):

8 Ω

Dimensions (l/h/p):

Env. 320 × 154 ×
194 mm (12 5/8 ×
6 1/8 × 7 3/4 pouce)

Poids:

Env. 2,1 kg
(74 oz)

Température de fonctionnement:

10°C à 35°C

Alimentation:

Entrée CC : 13 V,
2,0 A

La conception et les caractéristiques techniques peuvent être modifiées sans préavis.

Índice

Comprobación del contenido del paquete	6
Preparación	7
Cómo escuchar en el iPod	9
Cómo escuchar en equipos externos	13
Solución de problemas	14
Especificaciones	15

ADVERTENCIA

Para reducir el riesgo de incendios o electrocución, no exponga el aparato a la lluvia ni a la humedad.

Para reducir el riesgo de incendios, no cubra la ventilación del aparato con periódicos, manteles, cortinas, etc. No coloque fuentes de llamas abiertas, como velas encendidas, sobre el aparato.

Para reducir el riesgo de incendios o electrocución, no exponga el aparato a gotas o salpicaduras de agua ni coloque sobre él objetos con líquidos, como floreros.

No sitúe el aparato en un espacio cerrado, como una estantería o un armario empotrado.

La placa del nombre está situada en la parte posterior externa de esta unidad.

Mientras siga conectada a la salida de ca, la unidad no está desconectada desde la red de electricidad, incluso si está apagada.

Puesto que el enchufe sirve para desconectar la unidad de la corriente eléctrica, conecte la unidad en una toma de ca de fácil acceso. Si detecta alguna anomalía en la unidad, desconecte inmediatamente el enchufe principal de la toma de ca.

No exponga las baterías o aparatos que contengan baterías al calor excesivo, como la luz solar o el fuego.

Aviso para los clientes de Estados Unidos

La siguiente declaración de la Comisión Federal de Comunicaciones (FCC) se aplica únicamente a la versión de este modelo fabricado para la venta en los Estados Unidos. Es posible que otras versiones no cumplan con las regulaciones técnicas de la FCC.

Nota

Este equipo ha sido probado y se ha comprobado que cumple con los límites para un dispositivo digital de Clase B de acuerdo con la Parte 15 de las Reglas FCC.

Dichos límites se establecieron para proporcionar una protección razonable contra interferencias dañinas en una instalación residencial. Este equipo genera, utiliza y puede emitir energía de radiofrecuencia y, si no se instala y utiliza según las instrucciones, puede causar interferencias dañinas a las radiocomunicaciones. No obstante, no se garantiza que no se producirá interferencia dentro de una instalación en particular. Si este equipo produce interferencias dañinas para la recepción de radio o televisión, cosa que se puede determinar encendiendo y apagando el equipo, se recomienda al usuario

que intente corregir dichas interferencias mediante una o varias de las siguientes medidas:

- Cambiar la orientación o la ubicación de la antena de recepción.
- Aumentar la distancia entre el equipo y el receptor.
- Conectar el equipo a un tomacorriente de un circuito distinto del que está enchufado el receptor.
- Ponerse en contacto con el distribuidor o con un técnico capacitado en radio y televisión para que le ayuden.

PRECAUCIÓN

Se le advierte de que la realización de cambios o modificaciones no aprobados explícitamente en este manual pueden anular su autoridad para utilizar este equipo.

Instrucciones de seguridad importantes

- 1) Lea estas instrucciones.
- 2) Conserve estas instrucciones.
- 3) Preste atención a todas las advertencias.
- 4) Siga todas las instrucciones.
- 5) No utilice este dispositivo cerca del agua.
- 6) Límpielo únicamente con un paño seco.
- 7) No bloquee los orificios de ventilación.
Realice la instalación de acuerdo con las instrucciones del fabricante.
- 8) No instale el dispositivo cerca de fuentes térmicas como, por ejemplo, radiadores, chimeneas, estufas u otros dispositivos (incluidos amplificadores) que generen calor.
- 9) No elimine el propósito de seguridad del enchufe polarizado o de conexión a tierra.

Un enchufe polarizado cuenta con dos patas, una más ancha que la otra. Un enchufe de conexión a tierra cuenta con dos patas y una tercera clavija de conexión a tierra. La pata ancha o la tercera clavija se suministran con fines de seguridad. Si el enchufe suministrado no encaja en la toma de corriente, póngase en contacto con un electricista para que sustituya la toma de corriente obsoleta.

- 10) Proteja el cable de alimentación de pisadas y pellizcos, especialmente en los enchufes, las tomas de corriente y el punto de salida del dispositivo.
- 11) Utilice únicamente las conexiones y accesorios que especifica el fabricante.
- 12) Utilice este dispositivo únicamente con el carrito, pedestal, trípode, soporte o mesa que especifica el fabricante o que se suministra con el dispositivo. Si utiliza un carrito, tenga cuidado cuando traslade la combinación del carrito y el dispositivo para evitar lesiones en caso de que se vuelque.



- 13) Desenchufe el dispositivo durante tormentas eléctricas o cuando no lo vaya a utilizar durante períodos de tiempo prolongados.
- 14) Solicite cualquier reparación u operación de mantenimiento únicamente al servicio técnico especializado.
Es necesario solicitar una reparación si el dispositivo ha sufrido algún daño, por ejemplo, en

el cable de alimentación o el enchufe, si se han derramado líquidos o introducido objetos en su interior, si se ha expuesto a la lluvia o a la humedad, si no funciona con normalidad o si se ha caído.

Acerca de los derechos de autor

- iPhone, iPod, iPod classic, iPod nano, y iPod touch son marcas comerciales de Apple Inc., registradas en los Estados Unidos y otros países.
- Todas las demás marcas comerciales y marcas comerciales registradas son marcas comerciales o marcas comerciales registradas de sus respectivos propietarios. En este manual no se muestran las marcas TM y [®].

Precauciones

Seguridad

- El cable de alimentación de ca deberá ser cambiado solamente en un taller de servicio cualificado.
- No use ningún otro adaptador de ca.



Polaridad del enchufe

Instalación

- No ponga el sistema en una posición inclinada.
- No coloque el sistema en lugares que sean calurosos y expuestos a los rayos directos del sol, polvorientos, muy húmedos, o demasiado fríos.
- Tenga cuidado si coloca la unidad o el adaptador de alimentación de ca en un suelo tratado de manera especial (encerado, barnizado con aceite, pulido, etc.), ya que es posible que aparezcan manchas o se descolore.

Limpieza

Limpie el gabinete, el panel y los controles con un paño suave apenas humedecido con una solución liviana de detergente. No utilice ningún tipo de almohadilla abrasiva, polvo áspero o solvente, como por ejemplo alcohol o bencina.

Si tiene dudas o problemas relacionados con su sistema, consulte con su distribuidor Sony más cercano.

Notas

- “Made for iPod” y “Made for iPhone” indican que un accesorio electrónico se diseñó para conectarse específicamente a los dispositivos iPod y iPhone respectivamente, y que el fabricante obtuvo la certificación necesaria para que cumpla con los estándares de rendimiento de Apple. Apple no es responsable del funcionamiento de este dispositivo o de su cumplimiento con los estándares de seguridad y regulatorios. Tenga en cuenta que el uso de este accesorio con los dispositivos iPod y iPhone puede afectar el rendimiento inalámbrico.
- En este Manual de instrucciones, el término “iPod” se utiliza como una referencia general para las funciones de iPod en el iPod y el iPhone, a menos que se especifique lo contrario en el texto o en las ilustraciones.
- Sony declina toda responsabilidad en caso de que se produzcan pérdidas o daños en los datos grabados en el iPod al utilizarlo conectado a esta unidad.
- Para obtener más detalles acerca de los adaptadores de acoplamiento de iPod suministrados, consulte las instrucciones provistas con los adaptadores de acoplamiento. Si utiliza otros modelos de iPod, necesitará un adaptador de acoplamiento compatible de Apple Inc. por separado.

Comprobación del contenido del paquete

Unidad principal (1)
(Consulte "Modelos de iPod/iPhone compatibles".)

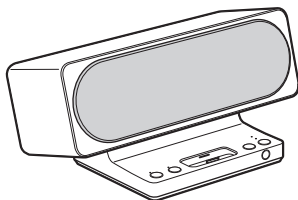

Adaptador de alimentación de ca (1)

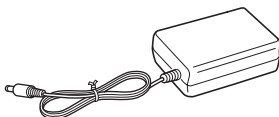

Cable de alimentación de ca (1)

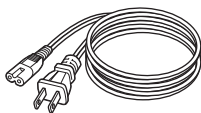

Control remoto (1)

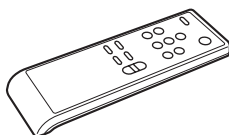

Adaptadores de acoplamiento de iPod

Para obtener más detalles acerca de los adaptadores de acoplamiento de iPod suministrados, consulte las instrucciones provistas con los adaptadores de acoplamiento.

Preparación

Conecte el adaptador de alimentación de ca a la unidad

② A un tomacorriente de la pared

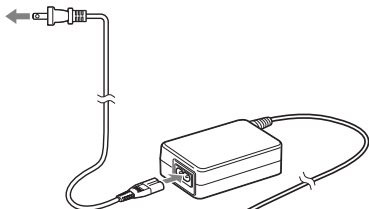

① A la toma DC IN

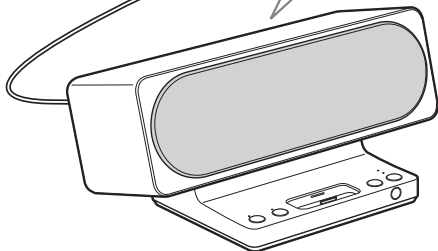
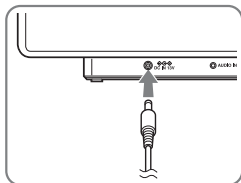

Notas

- No conecte ningún otro adaptador de alimentación de ca a la unidad principal.
- El sistema no está diseñado para ser usado como dispositivo portátil.

Preparación del control remoto

Instalación de las baterías en el control remoto

Inserte dos baterías tamaño AAA (R03) (no se incluyen).

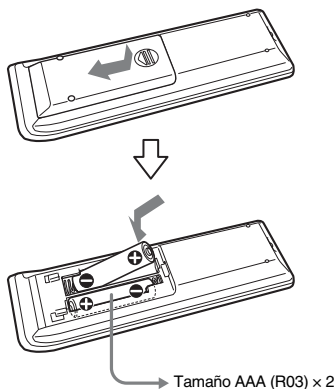

Cuándo cambiar las baterías

Bajo condiciones normales de uso, las baterías deberían durar al menos seis meses. Cuando el control remoto ya no funcione con la unidad, reemplace las baterías por unas nuevas.

Notas

- No cargue las baterías secas.
- Cuando no vaya a utilizar el control remoto durante un período prolongado, retire las baterías para evitar cualquier daño ocasionado por fugas o corrosión.

Sugerencia

Cuando el control remoto ya no funcione con el sistema, reemplace las baterías por unas nuevas.

ADVERTENCIA

Manipule las baterías con cuidado, ya que pueden explotar.
No las recargue, desarme ni las deseche en el fuego.

Cómo escuchar en el iPod

Colocar el iPod en la unidad

Actualice su iPod con el software más moderno antes de utilizarlo.

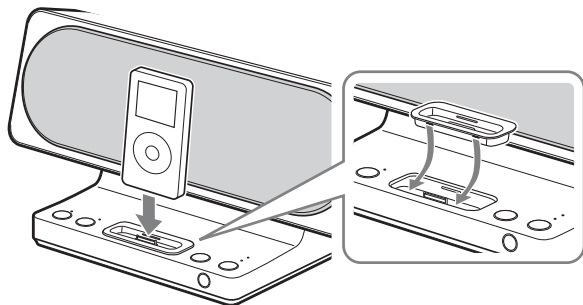

- 1** Seleccione el adaptador de acoplamiento adecuado para su iPod. Para obtener más detalles acerca de los adaptadores de acoplamiento de iPod suministrados, consulte las instrucciones provistas con los adaptadores de acoplamiento.
- 2** Inserte el adaptador de acoplamiento en la unidad.
- 3** Coloque el iPod en la unidad.

Escucha del sonido

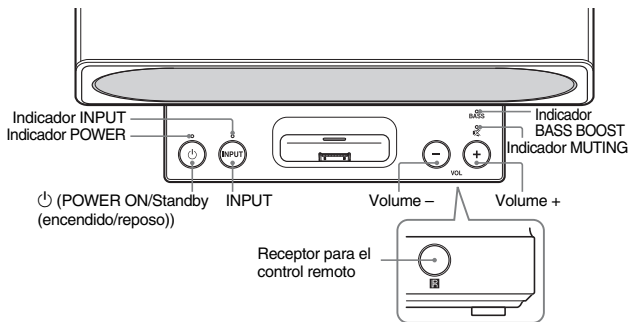

- 1 Presione el botón POWER ON/Standby (encendido/reposo).**
El indicador POWER de la unidad principal se iluminará.
- 2 Presione INPUT (entrada) para alternar la función desde AUDIO IN (línea) al iPod.**
Presione INPUT y verifique que se apague el indicador.
- 3 Seleccione las canciones, comience a reproducirlas en su iPod (Consulte “Modelos de iPod/iPhone compatibles”).**
El sistema carga al mismo tiempo la batería del iPod.
Utilice el control remoto o el iPod para reproducir, detener y realizar otras operaciones.
Cuando opere el iPod mientras se encuentra en el conector, sujételo con su otra mano.
- 4 Ajuste el volumen utilizando los botones Volume +/- de la unidad principal.**

Utilización del control remoto

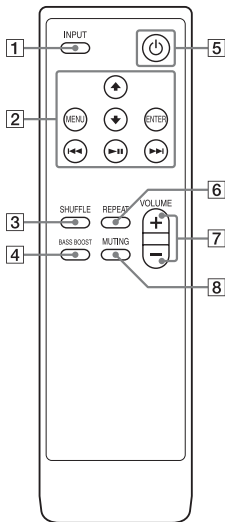

Las configuraciones predeterminadas están subrayadas.

- 1** Botón **INPUT**
Cambia la fuente de entrada.
iPod ↔ AUDIO IN* (Se enciende el indicador INPUT.)
- 2** Botón **↑/↓****
Selecciona un menú o una pista para la reproducción.
Botones **◀◀/▶▶****
Manténgalo presionado para retroceso rápido (avance rápido), o presione y suelte para saltar al principio de la canción actual (o siguiente).
Botón MENU**
Funciona de forma muy

parecida al botón de menú del iPod.

Botón ENTER**

Ejecuta el menú o la reproducción seleccionada.

Botón **▶▶** **

Manténgalo presionado para apagar el iPod, o presione y suelte para reproducir o pausar.

- 3** Botón **SHUFFLE**
Reproduce las pistas en orden aleatorio. (Pista → Álbum → OFF)
- 4** Botón **BASS BOOST**
Ajusta los graves.
ON ↔ OFF
(Se enciende el indicador BASS BOOST.)
- 5** Botón **⏻ (POWER)**
Permite encender y colocar en reposo la unidad.
ON ↔ Standby (reposo)
(Se enciende el indicador POWER.)
- 6** Botón **REPEAT**
Reproduce las canciones repetidamente. (Pista → Todas las canciones → OFF)
- 7** Botón **VOLUME +/-**
Ajusta el volumen.
(32 niveles)
(Mientras se ajusta el volumen, el indicador POWER titila. Cuando el nivel de volumen está en máximo o mínimo, el indicador MUTING parpadea.)
- 8** Botón **MUTING**
Desactiva el sonido ON ↔ OFF (El indicador MUTING se ilumina)

- * No se puede operar el iPod mientras el indicador INPUT está encendido.
- ** Para ver información sobre la operación del botón, consulte la guía del usuario de su iPod.

Notas

- Las operaciones pueden diferir según el iPod conectado.
- Incluso cuando está conectado a la unidad, el iPhone suena con el volumen de timbre configurado. Ajuste el volumen de timbre al valor apropiado en el iPhone.
- Si el iPhone está conectado a la unidad y recibe una llamada durante la reproducción, ésta se detendrá para que pueda responder la llamada entrante.
- Cuando el iPod se encuentra conectado a la unidad, no se puede ajustar el volumen (excepto el volumen del timbre del iPhone) mediante los controles de volumen del iPod.
- Cuando encienda el iPod, es posible que se oigan algunos ruidos. Encienda el iPod y la unidad y, luego, coloque el iPod en la unidad.
- Según los ajustes de volumen de los dispositivos, es posible que, de repente, oiga un sonido fuerte.

Para utilizar la unidad como un cargador de batería

Enchufe el cable de ca a la red de electricidad. Coloque el iPod en el conector de la unidad principal. La batería comenzará a cargarse automáticamente. Las condiciones de carga aparecen en la pantalla del iPod. Para obtener más detalles, consulte el manual de instrucciones de su iPod.

Cuando presiona POWER para apagar la unidad, la pantalla del iPod conectado también se apaga. Sin embargo, el iPod no se bloqueará y la información almacenada en el dispositivo podrá ser visualizada por otras personas.

Para retirar el adaptador de acoplamiento de iPod

Para quitar el adaptador de acoplamiento de iPod, levántelo con la uña o un objeto plano utilizando la ranura dentro del adaptador.

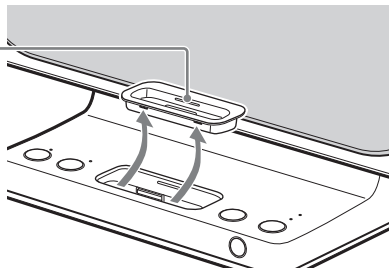

Cómo escuchar en equipos externos

Es posible conectar reproductores de audio portátiles al sistema. Conecte el reproductor a la toma AUDIO IN usando el cable de conexión (no suministrado).

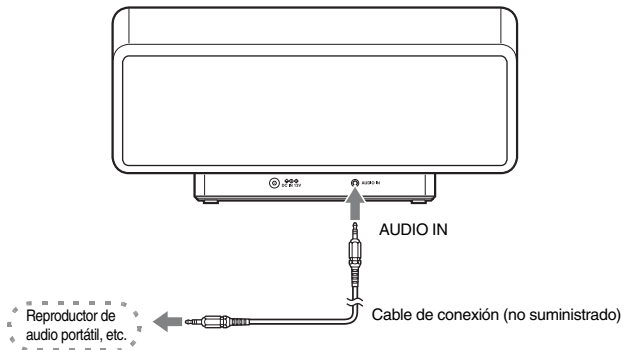

Cómo escuchar

- 1 Conecte el cable de conexión.
- 2 Presione el botón POWER ON/Standby (encendido/reposo).
- 3 Presione INPUT, compruebe que el indicador está encendido y, a continuación, inicie la reproducción de su reproductor de audio portátil.
- 4 Ajuste el volumen con los botones Volume +/- de la unidad principal.

Sugerencia

- Es posible escuchar música en modelos iPod diferentes de los que aparecen en la lista de modelos compatibles de iPod (Consulte "Modelos de iPod/iPhone compatibles") si conecta el iPod a la toma AUDIO IN usando un cable de conexión (no suministrado).
- También puede utilizar los botones BASS BOOST, POWER, VOLUME y MUTING del control remoto para controlar el funcionamiento.

Solución de problemas

Si surgiera algún problema con su sistema, localice el problema en la lista de solución de problemas de abajo y realice la acción correctiva indicada. Si el problema persiste, póngase en contacto con su distribuidor de Sony.

El personal técnico puede quedarse con las piezas que hayan sido reemplazadas durante la reparación. Cuando lleve a reparar el sistema, asegúrese de llevarlo completo. Este producto está formado por un sistema y se necesita el sistema completo para determinar la ubicación que precisa reparación.

Todos los indicadores parpadean.

- El sistema está en el modo de protección.
- Desconecte el cable de alimentación de la unidad, vuelva a conectarlo y encienda la unidad nuevamente.

Si todos los indicadores siguen parpadeando, consulte con el distribuidor de Sony más cercano.

No hay sonido.

- Actualice su iPod* con el software más moderno antes de utilizarlo.
- Compruebe las conexiones.

- Presione VOLUME + de la unidad principal. Si el volumen sigue siendo bajo aun después de haber subido el volumen del sistema hasta el nivel máximo, ajuste el volumen del reproductor de AUDIO IN.
- Quite la funda de protección del iPod*, y asegúrese de que el iPod* está firmemente conectado.
- Asegúrese de que el iPod* está reproduciendo música.
- Compruebe que está seleccionada la función correcta.

El control remoto no funciona.

- Retire cualquier obstáculo existente entre la unidad y el control remoto.
- Apunte el control remoto hacia el sensor de la unidad principal.
- Sustituya la pila.
- Sitúe el sistema alejado de luces fluorescentes.
- Conecte el iPod* al conector firmemente.
- Actualice su iPod* con el software más moderno antes de utilizarlo.

Hay un zumbido o ruido intenso.

- Separe el sistema de la fuente de ruido.
- Conecte el sistema a una toma de corriente diferente.

El sonido está distorsionado.

- Presione VOLUME – en la unidad principal para reducir el volumen.
- Configure el ajuste “EQ” del iPod* en “Off” o “Flat”.

El volumen de timbre del iPhone no cambia.

- Ajuste el volumen de timbre del iPhone*.

* Consulte “Modelos de iPod/iPhone compatibles”.

Especificaciones

Unidad principal

Salida de potencia eficaz RMS continua (referencia):

10 W + 10 W
(1 kHz, 10% de distorsión armónica total (THD))

Entradas

Conector de acoplamiento de iPod:
Consulte “Modelos de iPod/iPhone compatibles”.

AUDIO IN: Minitoma estéreo

Unidades de altavoz:

57 mm (2 1/4 pulgadas) diá.

Impedancia nominal (Izda./Dcha.):
8 Ω

Dimensiones (an/al/pr):

Aprox. 320 × 154 ×
194 mm (12 5/8 ×
6 1/8 × 7 3/4 pulgadas)

Peso: Aprox. 2,1 kg
(74 oz)

Temperatura de funcionamiento:
10°C a 35°C

Requisitos de alimentación:
Entrada cc: 13 V,
2,0 A

El diseño y las especificaciones están sujetos a cambios sin previo aviso.

Free Manuals Download Website

<http://myh66.com>

<http://usermanuals.us>

<http://www.somanuals.com>

<http://www.4manuals.cc>

<http://www.manual-lib.com>

<http://www.404manual.com>

<http://www.luxmanual.com>

<http://aubethermostatmanual.com>

Golf course search by state

<http://golfingnear.com>

Email search by domain

<http://emailbydomain.com>

Auto manuals search

<http://auto.somanuals.com>

TV manuals search

<http://tv.somanuals.com>