

Cordless Telephone

Operating Instructions

US

Manual de instrucciones

ES

900_{MHz}

SPP-933

Owner's Record

The model and the serial numbers are located at the bottom of the unit. Record the serial number in the space provided below. Refer to these numbers whenever you call upon your Sony dealer regarding this product.

Model No. SPP-933

Serial No. _____

IMPORTANT SAFETY INSTRUCTIONS

When using your telephone equipment, basic safety precautions should always be followed to reduce the risk of fire, electric shock and injury to persons, including the following:

1. Read and understand all instructions.
2. Follow all warnings and instructions marked on the product.
3. Unplug this product from the wall outlet before cleaning. Do not use liquid cleaners or aerosol cleaners. Use a damp cloth for cleaning.
4. Do not use this product near water, for example, near a bath tub, wash bowl, kitchen sink, or laundry tub, in a wet basement, or near a swimming pool.
5. Do not place this product on an unstable cart, stand, or table. The product may fall, causing serious damage to the product.
6. Slots and openings in the cabinet and the back or bottom are provided for ventilation. To protect it from overheating, these openings must not be blocked or covered. The openings should never be blocked by placing the product on the bed, sofa, rug, or other similar surface. This product should never be placed near or over a radiator or heat register. This product should not be placed in a built-in installation unless proper ventilation is provided.
7. This product should be operated only from the type of power source indicated on the marking label. If you are not sure of the type of power supply to your home, consult your dealer or local power company.
8. Do not allow anything to rest on the power cord. Do not locate this product where the cord will be abused by persons walking on it.
9. Do not overload wall outlets and extension cords as this can result in the risk of fire or electric shock.
10. Never push objects of any kind into this product through cabinet slots as they may touch dangerous voltage points or short out parts that could result in a risk of fire or electric shock. Never spill liquid of any kind on the product.
11. To reduce the risk of electric shock, do not disassemble this product, but take it to a qualified service personnel when some service or repair work is required. Opening or removing covers may expose you to dangerous voltages or other risks. Incorrect reassembly can cause electric shock when the appliance is subsequently used.

12. Unplug this product from the wall outlet and refer servicing to qualified service personnel under the following conditions:

- A. When the power cord or plug is damaged or frayed.
- B. If liquid has been spilled into the product.
- C. If the product has been exposed to rain or water.
- D. If the product does not operate normally by following the operating instructions. Adjust only those controls that are covered by the operating instructions because improper adjustment of other controls may result in damage and will often require extensive work by a qualified technician to restore the product to normal operation.
- E. If the product has been dropped or the cabinet has been damaged.
- F. If the product exhibits a distinct change in performance.

13. Avoid using a telephone (other than a cordless type) during an electrical storm. There may be a remote risk of electric shock from lightning.

14. Do not use the telephone to report a gas leak in the vicinity of the leak.

SAVE THESE INSTRUCTIONS

CAUTION:

To reduce the risk of fire or injury to persons by battery, read and follow these instructions.

1. Use only the following type and size battery pack: Sony BP-T18.
2. Do not dispose of the battery pack in a fire. The cell may explode. Check with local codes for possible special disposal instructions.
3. Do not open or mutilate the battery pack. Released electrolyte is corrosive and may cause damage to the eyes or skin. It may be toxic if swallowed.

4. Exercise care in handling battery pack in order not to short the battery with conducting materials such as rings, bracelets, and keys. The battery or conductor may overheat and cause burns.

5. Charge the battery pack provided with or identified for use with this product only in accordance with the instructions and limitations specified in the instruction manual provided for this product.

6. Observe proper polarity orientation between the battery pack and battery charger.

INFORMATION FOR GENERAL TELEPHONES

1. This equipment complies with Part 68 of the FCC rules. On the bottom of this equipment is a label that contains, among other information, the FCC registration number and ringer equivalence number (REN) for this equipment. If requested, this information must be provided to the telephone company.

2. The applicable registration jack (connector) USOC-RJ11C is used for this equipment.

3. This equipment is designed to be connected to the telephone network or premises wiring using a compatible modular jack which is Part 68 compliant.

The FCC compliant telephone cord and modular plug is provided with this equipment.

4. The REN is used to determine the quantity of devices which may be connected to the telephone line. Excessive RENs on the telephone line may result in the devices not ringing in response to an incoming call. In most, but not all areas, the sum of the RENs should not exceed five (5.0). To be certain of the number of devices that may be connected to a line, as determined by the total RENs, contact the local telephone company.

5. If your equipment (SPP-933) causes harm to the telephone network, the telephone company will notify you in advance that temporary discontinuance of service may be required. But if advance notice isn't practical, the telephone company will notify the customer as soon as possible. Also, you will be advised of your right to file a complaint with the FCC if you believe it is necessary.

US

6. The telephone company may make changes in its facilities, equipment, operations or procedures that could affect the operation of the equipment. If this happens the telephone company will provide advance notice in order for you to make necessary modifications to maintain uninterrupted service.
7. If trouble is experienced with this equipment (SPP-933), for repair or warranty information, please contact Sony Direct Response Center: Tel 1-800-222-7669. If the equipment is causing harm to the telephone network, the telephone company may request that you disconnect the equipment until the problem is resolved.
8. All repairs will be performed in an authorized Sony service station.
9. This equipment cannot be used to party lines or coin lines.
10. This equipment is hearing aid compatible.

If your telephone is equipped with automatic dialers

When programming emergency numbers and (or) making test calls to emergency numbers:

1. Remain on the line and briefly explain to the dispatcher the reason for the call.
2. Perform such activities in the off-peak hours, such as early morning or late evenings.

Caution

You are cautioned that any changes or modifications not expressly approved in this manual could void your authority to operate this equipment.

Note

This equipment has been tested and found to comply with the limits for a Class B digital device, pursuant to Part 15 of the FCC Rules. These limits are designed to provide reasonable protection against harmful interference in a residential installation. This equipment generates, uses and can radiate radio frequency energy and, if not installed and used in accordance with the instructions, may cause harmful interference to radio communications. However, there is no guarantee that interference will not occur in a particular installation. If this equipment does cause harmful interference to radio or television reception, which can be determined by turning the equipment off and on, the user is encouraged to try to correct the interference by one or more of the following measures:

- Reorient or relocate the receiving antenna.
- Increase the separation between the equipment and receiver.
- Connect the equipment into an outlet on a circuit different from that to which the receiver is connected.
- Consult the dealer or an experienced radio/TV technician for help.

Note on Warranty

Be sure to save the receipt and attach it to your warranty card when having your equipment repaired at an authorized Sony service station.

Table of contents

Getting Started

- 6 Read this first
 - 7 Step 1: Checking the package contents
 - 8 Step 2: Setting up the base phone
 - 11 Step 3: Preparing the battery pack
 - 13 Identifying the parts
-

Basics

- 16 Making calls
 - 18 Redialing
 - 19 Receiving calls
-

Telephone Features

- 20 Speed dialing
- 20 Storing phone numbers on the handset
- 21 Storing phone numbers on the base phone
- 22 Making calls with speed dialing on the handset
- 22 Making calls with speed dialing on the base phone
- 23 Setting the ringer type
- 23 Turning off the ringer
- 24 Checking the ringer type
- 24 Adjusting the ringer volume level of the base phone

- 25 Switching the phones during a call
- 25 To switch from the base phone to the handset
- 26 To switch from the handset to the base phone
- 27 Talking between the handset and the base phone (Intercom)
- 27 To talk from the handset to the base phone
- 28 To talk from the base phone to the handset
- 29 Transferring a call
- 29 To transfer from the base phone to the handset
- 30 To transfer from the handset to the base phone
- 31 Having a three-way conference
- 31 To join the phone conversation

Additional Information

- 32 Mounting the base phone on a wall
 - 33 Notes on power sources
 - 34 Maintenance
 - 35 Troubleshooting
 - 37 Specifications
 - 38 Index
-

Back cover LIMITED WARRANTY

US

Read this first

Before you use your phone, you must first set it up. Here's a quick way to set up your phone: Steps 1, 2 and 3.

Step 1 (page 7)

First, unpack the phone and the supplied accessories.

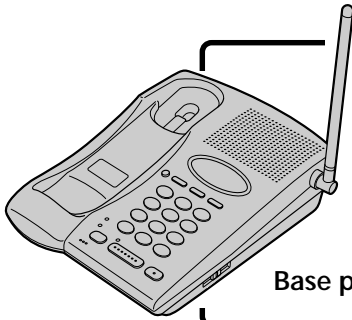

Base phone

Step 2 (pages 8 to 10)

Next, you need to do three things to set up the base phone, including finding the best location for the base phone.

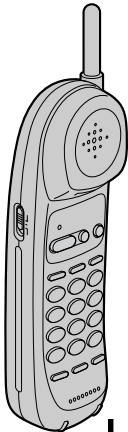

Handset

Step 3 (pages 11 to 12)

Then, insert the battery pack into the handset and charge it for more than 12 hours.

That's it!

About the digital security code

The cordless telephone uses a digital security code to provide protection against unwanted access to your base phone.

The security code blocks other cordless handsets to make calls through your base phone. A random security code will be assigned automatically between your base phone and handset when you charge the battery pack for the first time.

Step 1

Checking the package contents

Make sure you have received the following items in the package.
If anything is missing, contact your local Sony dealer.

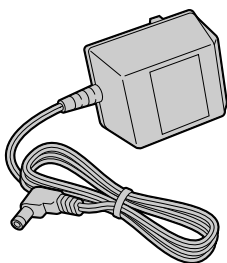

AC power adaptor (AC-T129)

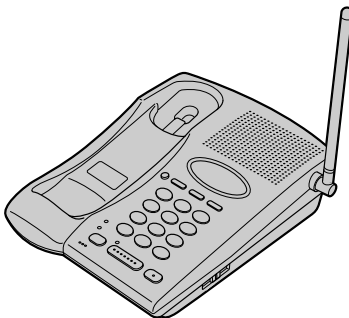

Base phone



Handset

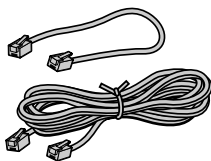

Telephone line cords (2)

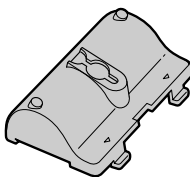

Wall bracket/stand
for base phone

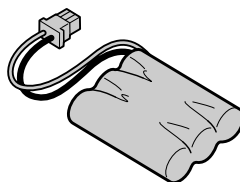

Rechargeable battery
pack (BP-T18)

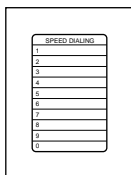

Directories (2)

Step 2

Setting up the base phone

Do the following steps:

- Choose the best location
- Connect the base phone
- Choose the dialing mode

Choose the best location

Where you place the base phone affects the reception quality of the handset.

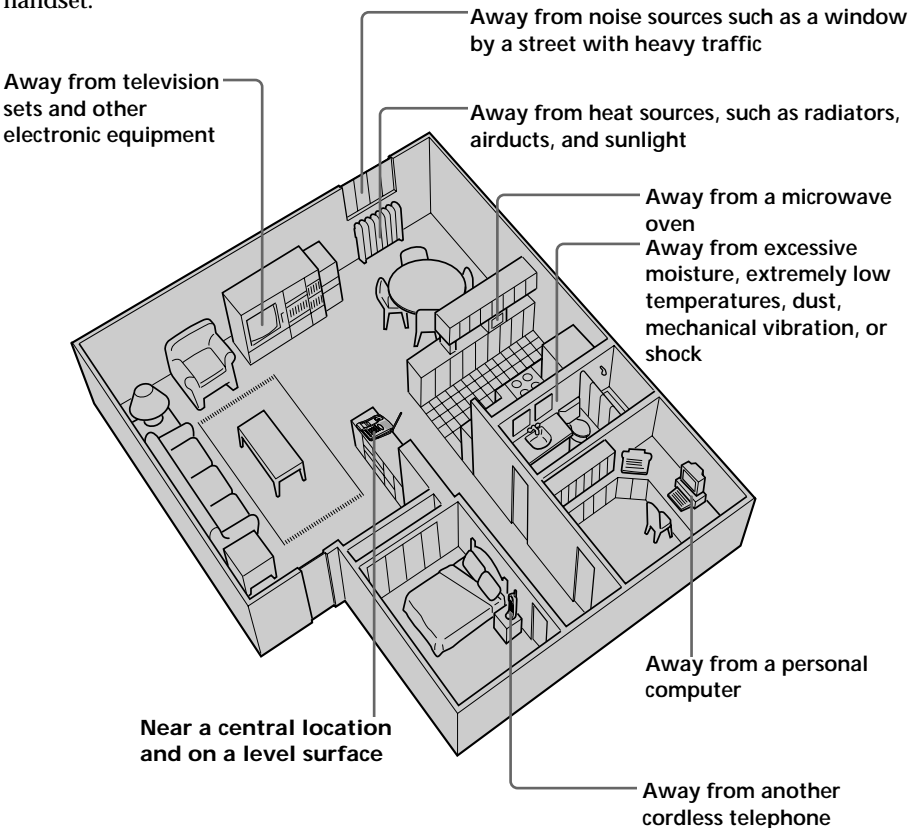

CAUTION:

- Should you experience intermittent loss of audio during a conversation, try moving closer to the base or move base phone away from other noise sources.
- The cordless telephone operates at a frequency that may cause interference to nearby TVs and VCRs; the base phone should not be placed near or on the top of a TV or VCR; and, if interference is experienced, moving the cordless telephone farther away from the TV or VCR will often reduce or eliminate the interference.

Connect the base phone

If you want to hang the base phone on the wall, see page 32.

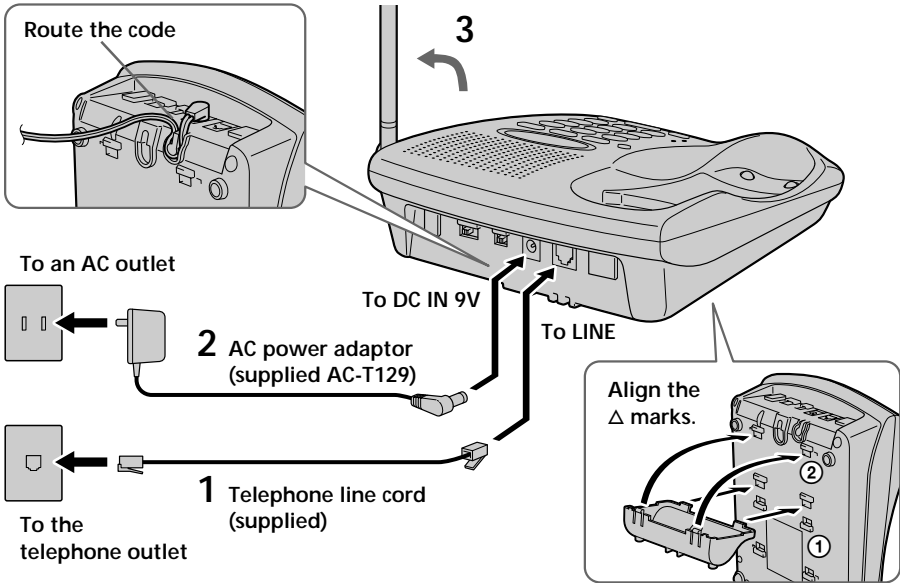

If you want to use the wall bracket as the stand, attach it on the bottom of the base phone before step 1 as illustrated above.

- 1** Connect the telephone line cord to the LINE jack and to a telephone outlet.
- 2** Connect the AC power adaptor to the DC IN 9V jack and to an AC outlet.
- 3** Raise the antenna. Make sure it points towards the ceiling.

continued

Step 2: Setting up the base phone (continued)

Notes

- Use only the supplied AC-T129 AC power adaptor. Do not use any other AC power adaptor.
- Connect the AC power adaptor to a continuous power supply.
- Place the base phone close to the AC outlet so that you can unplug the AC power adaptor easily.

Polarity of the plug



Tip

If your telephone outlet is not modular, contact your telephone service company for assistance.

Modular



Choose the dialing mode

For the telephone to work properly, select an appropriate dialing mode (tone or pulse).

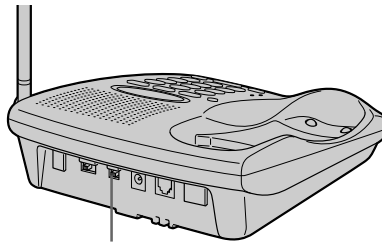

DIAL MODE switch

Depending on your dialing system, set the DIAL MODE switch as follows:

If your dialing system is	Set the switch to
Tone	TONE
Pulse	PULSE

If you aren't sure of your dialing system

Make a trial call with the DIAL MODE switch set to TONE.

If the call connects, leave the switch as is; otherwise, set to PULSE.

Step 3

Preparing the battery pack

Charge the battery pack for more than 12 hours before you start using your phone.

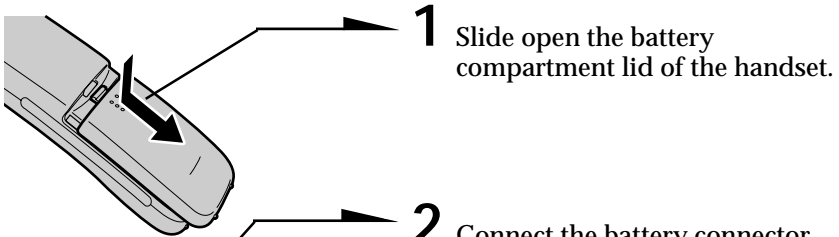

- 1** Slide open the battery compartment lid of the handset.

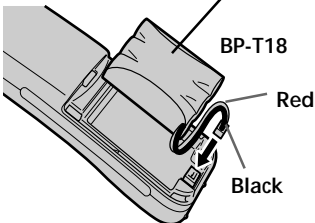

- 2** Connect the battery connector with correct polarity (black wire goes on left side and red wire goes on right).

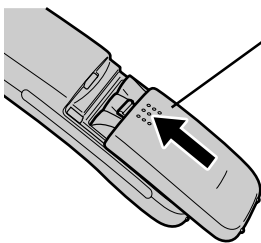

- 3** Close the battery compartment lid.

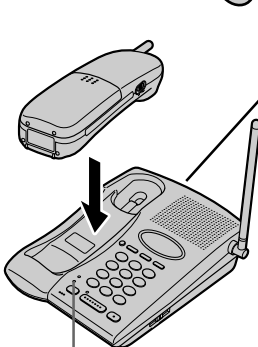

- 4** Place the handset on the base phone.
The CHARGE lamp lights up when the handset is properly seated on the charge terminals of the base phone. Charge the battery pack for more than 12 hours so that the battery is fully charged. The CHARGE lamp remains lit even after charging is completed.

CHARGE lamp

continued

Step 3: Preparing the battery pack (continued)

Battery duration

A fully charged battery pack lasts for about:

- approx. 7 hours when you use the handset continuously.
- approx. 7 days when the handset is in standby mode.

Notes

- The battery pack will gradually discharge over a long period of time, even if not in use.
- If you leave the battery pack in the handset without charging it, the battery pack will be completely discharged.
It may require several times of charging to recover its full capacity.

To obtain the best performance from the battery

Do not place the handset on the base phone after each call. The battery works best if the handset is returned to the base phone after two or three calls. However, do not leave the handset off the base phone for a long period of time as this will completely discharge the battery pack.

When to purchase a new battery pack

If the battery lasts only a few minutes even after **12 hours** of charging, the usable life of the battery has expired and needs replacement. Contact your local Sony authorized dealer or service center, and ask for a Sony **BP-T18** rechargeable battery pack.

Note

Battery life may vary depending on usage condition and ambient temperature.

Identifying the parts

Refer to the pages indicated in parentheses for details.

Handset

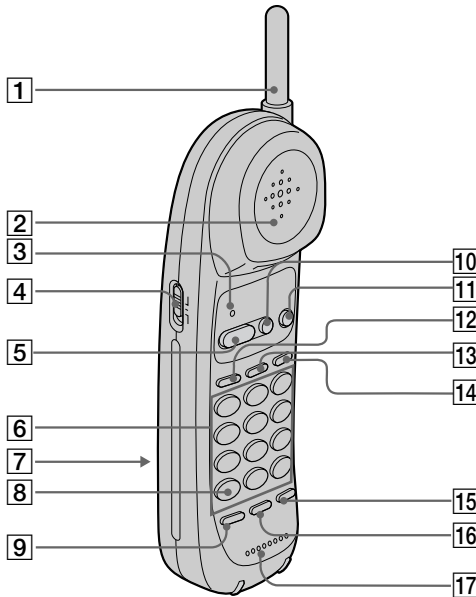

- | | |
|---|--|
| 1 Antenna | 10 OFF button (p. 16, 19)
Allows you to disconnect the call. |
| 2 Speaker | 11 FLASH button (p. 16, 19) |
| 3 TALK/BATT LOW lamp
(p. 16, 20)
Lights up during a call, flashes
when you store a phone number for
speed dialing. | 12 HOLD button (p. 16, 19, 26)
Used to hold a call. |
| 4 VOL (volume) switch (p. 16, 19)
Adjusts the handset volume. | 13 INTERCOM button (p. 27)
Used to make an intercom call. |
| 5 TALK button (p. 16, 19)
Lets you make or receive a call. | 14 CHANNEL button (p. 16, 19)
Used to select a better channel. |
| 6 Dialing keys (p. 16) | 15 REDIAL/PAUSE button
(p. 18, 22)
Redials the last number called,
inserts a pause in the dialing
sequence. |
| 7 Battery compartment (p. 11) | 16 PGM (Program) button
(p. 20)
Used to store numbers for speed
dialing. |
| 8 * TONE button (p. 16, 19)
Allows you to switch temporarily to
tone dialing. | 17 Microphone |
| 9 SPEED DIAL button (p. 22)
Used to make a call with speed
dialing. | |

continued

Identifying the parts (continued)

Base Phone

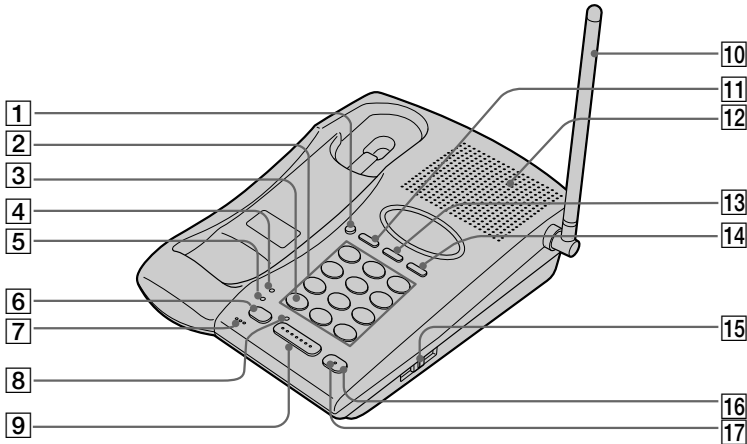

1 PGM (Program) button
(p. 21)
Used to store numbers for speed dialing.

2 Dialing keys (p. 17)

3 * TONE button (p. 17, 19)
Allows you to switch temporarily to tone dialing.

4 LINE lamp (p. 17, 19, 25)
Lights when one of the phones is in use.

5 CHARGE lamp (p. 11)
Lights while the battery is being charged.

6 HOLD button (p. 17, 19, 25)
Used to hold a call.

7 MIC (microphone)

8 SPEAKERPHONE lamp
(p. 17, 19)
Lights while making or receiving a call with the base phone.

9 SPEAKERPHONE button
(p. 17, 19)
Used to make or receive a call with the base phone.

10 Antenna (p. 9, 32)

11 REDIAL/PAUSE button
(p. 18, 22)
Redials the last number called, inserts a pause in the dialing sequence.

12 Speaker

13 SPEED DIAL button (p. 22)
Used to make a call with speed dialing.

14 FLASH button (p. 17, 19)

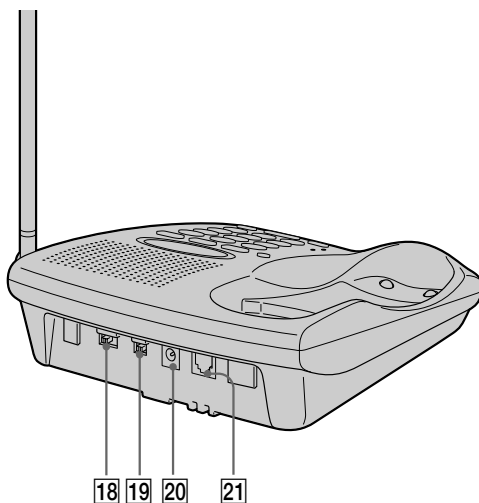

- 15 VOLUME control** (p. 17, 19)
Adjusts the speaker volume.
- 16 INTERCOM button** (p. 28)
Used to make an intercom call.
- 17 INTERCOM lamp** (p. 27)
Lights up during an intercom call.
- 18 RINGER switch** (p. 24)
Adjusts the ringer volume.
- 19 DIAL MODE switch** (p. 10)
Selects pulse or tone dialing.
- 20 DC IN 9V jack** (p. 9, 32)
- 21 LINE (telephone line) jack**
(p. 9, 32)

Making calls

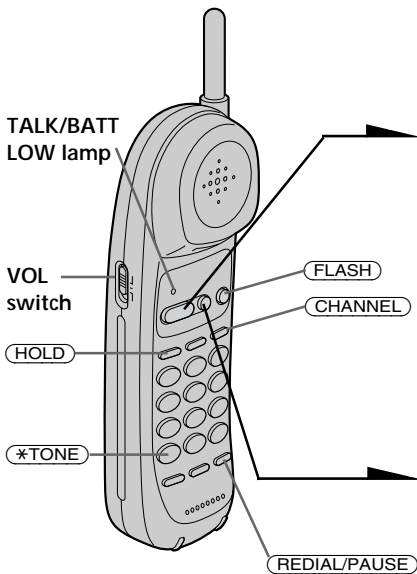

1 Pick up the handset from the base phone.

2 Press **(TALK)**.
The TALK/BATT LOW lamp on the handset and the LINE lamp on the base phone light up.

Then you'll hear a dial tone. If you hear error beeps, move closer to the base phone.

3 Dial the phone number.

4 When you're done talking, press **(OFF)** or replace the handset on the base phone.

The TALK/BATT LOW lamp on the handset and the LINE lamp on the base phone go off.

Additional tasks

To	Do this
Put a call on hold	Press (HOLD) . The TALK/BATT LOW lamp flashes slowly. Press (TALK) to resume the conversation.
Select a better channel	Press (CHANNEL) .
Adjust the handset volume	Set the VOL switch to H (high), M (middle) or L (low).
Switch to tone dialing temporarily	Press (*TONE) while using the telephone after you're connected. The line remains in tone dialing until disconnected.
Switch to another call ("call waiting" service*)	Press (FLASH) to access the flash function. Press (FLASH) again to return to the first caller.

* You need to subscribe to the service from your telephone company.

Notes

- Before dialing, make sure you can hear the dial tone, otherwise you cannot dial correctly.
- When the TALK/BATT LOW lamp repeats a set of two flashes, the base phone is in use.
- When you set the handset volume to H (high), the volume will be raised considerably. Under normal circumstances, set the volume to M (middle).

If the handset battery becomes weak during a call

You hear a beep every three seconds and the TALK/BATT LOW lamp on the handset flashes.

The call will disconnect soon. Replace the handset on the base phone to charge.

For optimum performance, charge the battery for a full 12 hours.

Note that during the first 10 - 15 minutes of charging, the phone will be inactive, i.e., unable to make or receive a call.

After this initial 10 - 15 minutes, you may be able to use the phone, but the battery duration will be very short; thus it is recommended that you fully charge the battery before the next usage.

Making calls through the speakerphone

Press **(SPEAKERPHONE)** on the base phone.

The **SPEAKERPHONE** lamp and the **LINE** lamp light up.

Dial the phone number.

When you are done talking, press **(SPEAKERPHONE)** again.

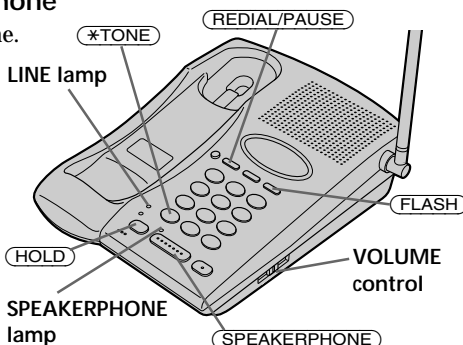

Additional tasks

To	Do this
Put a call on hold	Press (HOLD) . The LINE lamp flashes slowly. Press (SPEAKERPHONE) to resume the conversation.
Adjust the speaker volume	Slide the VOLUME control.
Switch to tone dialing temporarily	Press (*TONE) while using the telephone after you're connected. The line remains in tone dialing until disconnected.
Switch to another call ("call waiting" service*)	Press (FLASH) to access the flash function. Press (FLASH) again to return to the first caller.

* You need to subscribe to the service from your telephone company.

continued

Making calls (continued)

To obtain the best speakerphone performance

- You may not be able to hear the other party's voice in a noisy place. Therefore, use the speakerphone in a quiet room.
- Do not bring your hand or other object too close to the microphone or you will hear a shrill noise ("feedback").
- When the speaker volume is loud, or the telephone has been placed close to a wall, you may find that the volume drops suddenly. This is due to a circuit in the telephone designed to protect against feedback. In such cases, lower the speaker volume slightly.

Redialing

On the handset

- 1 Press **TALK**.
The TALK/BATT LOW lamp lights up.
- 2 Press **REDIAL/PAUSE** to redial the number last dialed.

On the base phone

- 1 Press **SPEAKERPHONE**.
The SPEAKERPHONE lamp lights up.
- 2 Press **REDIAL/PAUSE** to redial the number last dialed.

Note

If the number last dialed exceeds 32 digits, only the first 32 digits are dialed.

Tip

The number to be redialed is the last number dialed either on the handset or on the base phone.

Receiving calls

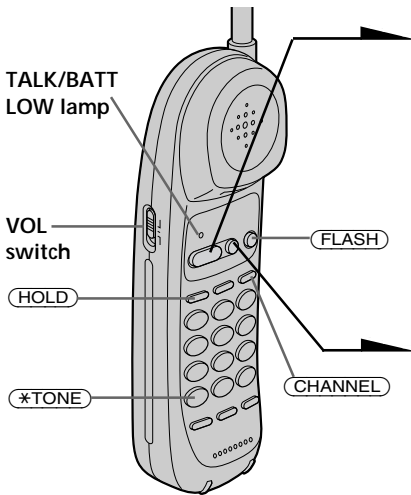

- 1** When you hear the phone ring;
- Press **(TALK)** (or any key except **(OFF)**).
 - or
 - Pick up the handset from the base phone when the handset is placed on the base phone. The TALK/BATT LOW lamp on the handset and the LINE lamp on the base phone light up.

- 2** When you're done talking, press **(OFF)** or replace the handset on the base phone. The TALK/BATT LOW lamp on the handset and the LINE lamp on the base phone go off.

Additional tasks

To	Do this
Put a call on hold	Press (HOLD) . The TALK/BATT LOW lamp flashes slowly. Press (TALK) to resume the conversation.
Select a better channel	Press (CHANNEL) .
Adjust the handset volume	Set the VOL switch to H (high), M (middle) or L (low).
Switch to tone dialing temporarily	Press (*TONE) while using the telephone after you're connected. The line remains in tone dialing until disconnected.
Switch to another call ("call waiting" service*)	Press (FLASH) to access the flash function. Press (FLASH) again to return to the first caller.
Turn on/off the ringer of the handset	See "Setting the ringer type" on page 23.

* You need to subscribe to the service from your telephone company.

Receiving calls through the speakerphone

When the phone rings, press **(SPEAKERPHONE)** on the base phone. The SPEAKERPHONE lamp and the LINE lamp light up.

To adjust the speaker volume, slide the VOLUME control.

When you are done talking, press **(SPEAKERPHONE)** again.

To obtain the best speakerphone performance, see page 18.

To adjust the ringer volume, see page 24.

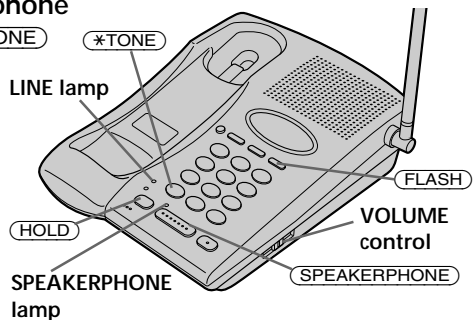

Speed dialing

You can dial with a touch of a few buttons by storing a phone number on a dialing key. You can store up to 10 different phone numbers separately on the handset and on the base phone.

Storing phone numbers on the handset

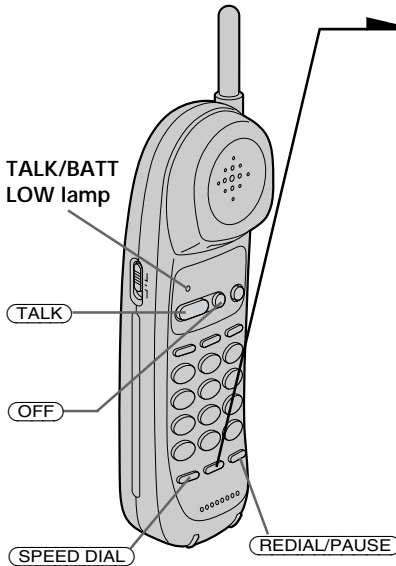

- 1** Press **(PGM)**.
The TALK/BATT LOW lamp flashes.
- 2** Press one of the dialing keys (**(0)** to **(9)**) for the phone number to be stored.
You'll hear a confirmation beep.
- 3** Enter the phone number you want to store.
You can enter up to 16 digits, including a tone and a pause, each of which is counted as one digit.
- 4** Press **(PGM)** again.
You'll hear a confirmation beep, and the number is stored. The TALK/BATT LOW lamp goes off.

Notes

- In step 3, if you don't enter the phone number, the previously stored number will be erased.
- Do not allow more than 20 seconds to elapse between each step of the procedure.
- Before storing phone numbers, make sure the handset is not in use.

Tips

- If you enter a wrong number, press **(OFF)**, then start from the beginning.
- Use the supplied directory to write down what you stored on the speed dialing numbers.

Storing phone numbers on the base phone

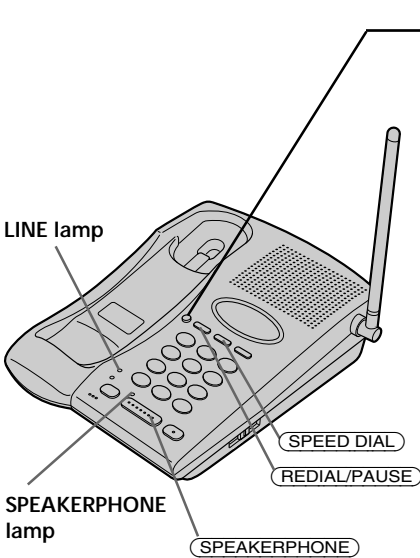

- 1** Press **PGM**.
The **SPEAKERPHONE** lamp flashes quickly.
- 2** Press one of the dialing keys (**0** to **9**) for the phone number to be stored.
You'll hear a confirmation beep.
- 3** Enter the phone number you want to store.
You can enter up to 16 digits, including a tone and a pause, each of which is counted as one digit.
- 4** Press **PGM** again.
You'll hear another confirmation beep, and the number is stored.

Notes

- In step 3, if you don't enter the phone number, the previously stored number will be erased.
- Do not allow more than 20 seconds to elapse between each step of the procedure.
- You cannot store phone numbers on the base phone while the handset is being used. The **LINE** lamp will light up to indicate this condition.

Tips

- If you enter a wrong number, press **PGM**, then start from the beginning.
- Use the supplied directory to write down what you have stored to the speed dialing numbers.

continued

Speed dialing (continued)

To store the previous number dialed

Press **REDIAL/PAUSE** directly after step 2, then go to step 4.

To store a number to be dialed via Private Branch Exchange (PBX)

Before entering a phone number in step 3 on the previous page, do as follows:

- 1 Enter the outside line access digit (e.g. 9).
- 2 Press **REDIAL/PAUSE**.

To change a stored number

To store a new number, follow the instructions described previously.

To clear a number from memory

- 1 Press **PGM**.
- 2 Press the speed dialing key you want to clear.
- 3 Press **PGM** again.

Making calls with speed dialing on the handset

- 1 Press **TALK**.
The TALK/BATT LOW lamp lights up.
- 2 Press **SPEED DIAL**.
- 3 Enter the desired speed dialing number (**0** to **9**).
The phone number stored in the speed dialing number will be dialed.

Making calls with speed dialing on the base phone

- 1 Press **SPEAKERPHONE**.
The SPEAKERPHONE lamp lights up.
- 2 Press **SPEED DIAL**.
- 3 Enter the desired speed dialing number (**0** to **9**).
The phone number stored in the speed dialing number will be dialed.

Setting the ringer type

You can select a ringer type from four types.

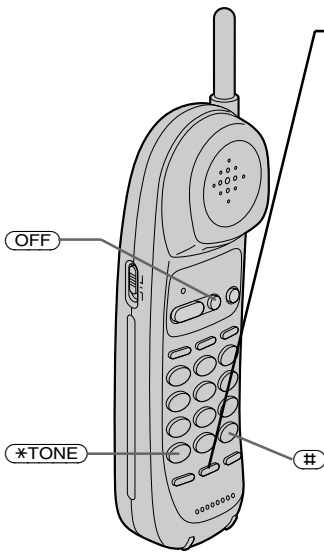

- 1 Press **PGM**.
- 2 Press **#** or ***TONE**.
- 3 Press a number button, **1** to **4**, to select a ringer type.
You'll hear the corresponding ringer tone.
- 4 Press **OFF**.

Turning off the ringer

- 1 Press **PGM**.
- 2 Press **#** or ***TONE**.
- 3 Press **5**.
- 4 Press **OFF**.

The ringer on the handset is turned off.

To turn the ringer on again

Follow the instructions described in "Setting the ringer type."

Note

Do not allow more than 20 seconds to elapse between each step of the procedure.

continued

Setting the ringer type (continued)

Checking the ringer type

- 1 Press **PGM**.
- 2 Press **#** or ***TONE**.
- 3 Press **0**.

The currently selected ringer sounds.

- 4 Press **OFF**.

Note

If you hear no sound (only key beep), the ringer on the handset has been turned off.

Adjusting the ringer volume level of the base phone

Set the RINGER switch on the base phone to HIGH or LOW. To turn the ringer off, set it to OFF.

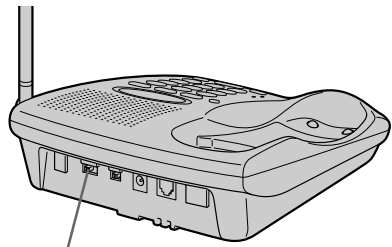

RINGER switch

Switching the phones during a call

When you put a call on hold, you can return to the call on the other phone without disconnecting the call.

To switch from the base phone to the handset

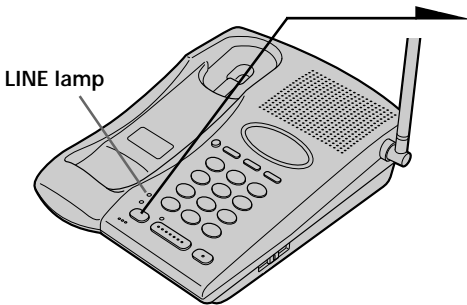

1 Press **(HOLD)** on the base phone.
The LINE lamp and the TALK/BATT LOW lamp on the handset will flash slowly.

2 Press **(TALK)** or pick up the handset from the base phone.
The LINE lamp and the TALK/BATT LOW lamp on the handset will light up.

3 When you are done talking, press **(OFF)** or replace the handset to the base phone.

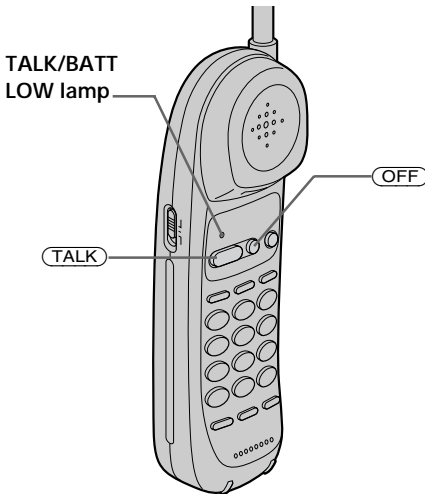

Notes

- If you pick up the handset while talking through the speakerphone on the base phone, the call will be switched to the handset.
- If you do not press **(HOLD)** in step 1, and press **(TALK)** in step 2, you can make a three-way conversation (see “Having a three-way conference” on page 31).
- When the call is put on hold on the base phone, if you pick up the handset, the call will be switched to the handset.

continued

Switching the phones during a call (continued)

To switch from the handset to the base phone

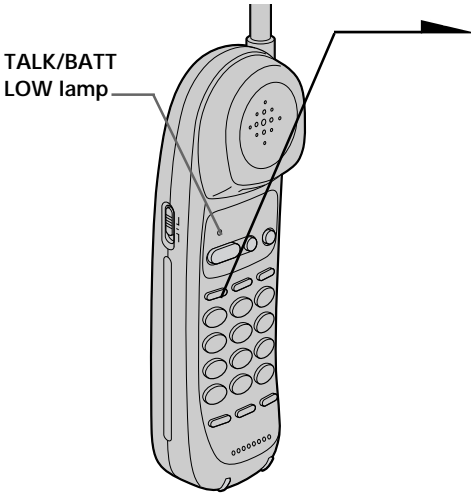

1 Press **(HOLD)** on the handset.
The TALK/BATT LOW lamp and the LINE lamp on the base phone will flash slowly.

2 Press **(SPEAKERPHONE)**.
The SPEAKERPHONE lamp on the base phone will light up.
The TALK/BATT LOW lamp will flash.

3 When you are done talking, press **(SPEAKERPHONE)** again.

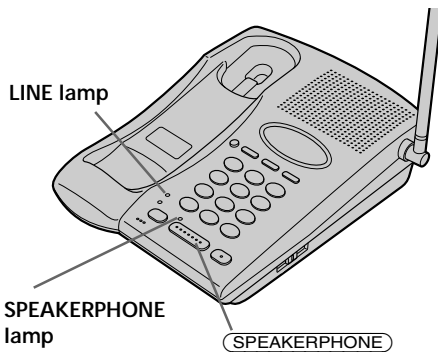

Talking between the handset and the base phone (Intercom)

You can talk between the base phone and the handset. You can start the intercom from either phone.

To talk from the handset to the base phone

Press **(INTERCOM)** on the handset.

The TALK/BATT LOW lamp lights up, and INTERCOM lamp flashes.

The base phone rings.

You will be connected

automatically after 3 seconds.

When a person at the base phone answers, you can talk.

The TALK/BATT LOW lamp on the handset and INTERCOM lamp will light up.

When you are done talking or if no one answers the phone

Press **(OFF)**.

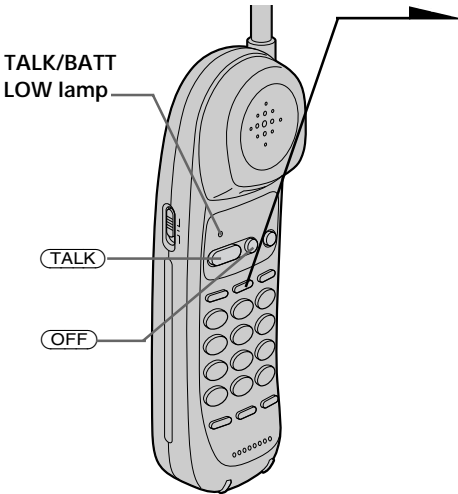

Tips

- You can receive an intercom call on the base phone even when the RINGER switch on the base phone is set to OFF. The base phone will ring at a low level.
- When a person at the base phone want to answer the intercom call within 3 seconds, press **(INTERCOM)** on the base phone. If a person at the base phone press **(INTERCOM)** after the intercom call is automatically connected, the intercom call will be disconnected.

Talking between the handset and the base phone (Intercom) (continued)

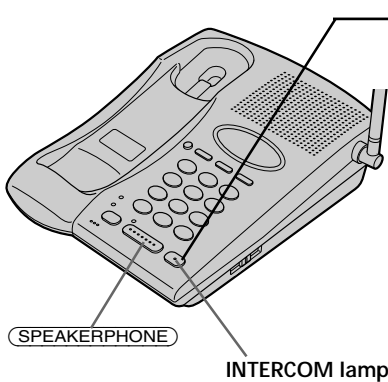

To talk from the base phone to the handset

Press **INTERCOM** on the base phone.

The handset rings. TALK/BATT LOW lamp flashes.

When the person at the handset presses **INTERCOM**, you can talk. The call to the handset will stop by pressing **OFF** on the handset.

The TALK/BATT LOW lamp on the handset will light up. The INTERCOM lamp on the base phone will light up.

When you are done talking or if no one answers the phone

Press **INTERCOM** again.

Notes

- If there is an incoming call while on the intercom, only the base phone rings at a low level. To answer the call, press **TALK** on the handset or **SPEAKERPHONE** on the base phone. The intercom is canceled and you can talk to the outside caller.
- While conversing with an outside caller via the base phone or handset, you cannot make an intercom call. If you press **INTERCOM** on the handset, you will hear a busy tone. If you press **INTERCOM** on the base phone, it is invalid.

Tip

You can receive an intercom call on the handset even when the ringer is set to off. The handset will ring at a high level.

Transferring a call

You can transfer a call between the handset and base phone without disconnecting the call.

To transfer from the base phone to the handset

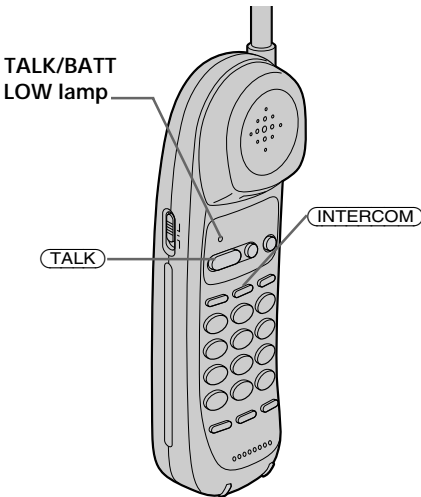
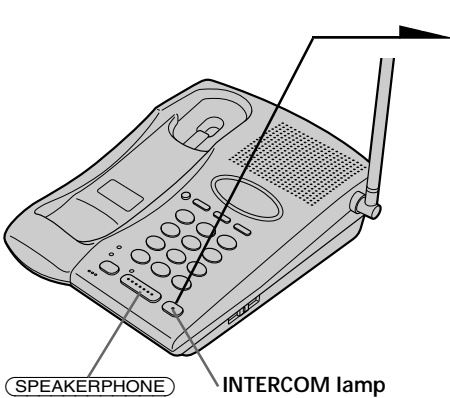

1 Press **INTERCOM**.

The call is put on hold, the handset rings.

The TALK/BATT LOW lamp on the handset flashes.

2 Press **INTERCOM** on the handset.

The TALK/BATT LOW lamp on the handset and INTERCOM lamp on the base phone light up.

You can talk between the base phone and the handset.

3 Press **TALK** on the handset to talk to the caller with the handset.

If no one answers the phone

Press **SPEAKERPHONE** on the base phone.

Tip

You can receive an intercom call on the handset even when the ringer is set to off. The handset will ring at a high level.

continued

Transferring a call (continued)

To transfer from the handset to the base phone

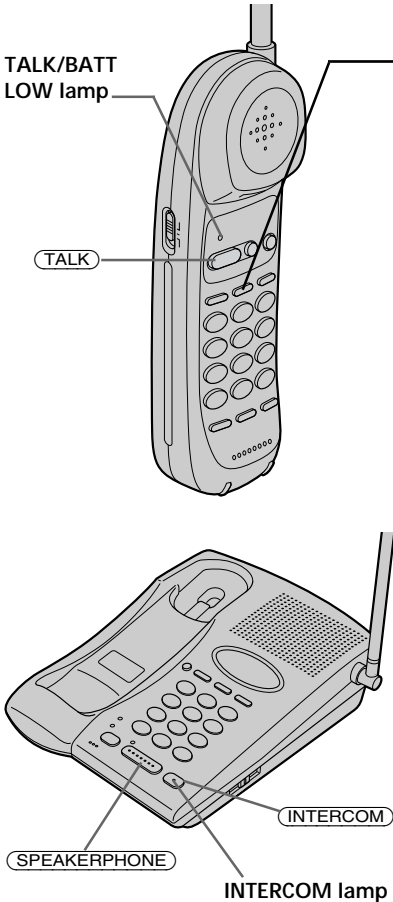

1 Press **INTERCOM**.

The call is put on hold, the base phone rings.

The INTERCOM lamp on the base phone flashes.

You will be connected automatically after 3 seconds.

The TALK/BATT LOW lamp on the handset lights up.

When a person at the base phone answers, you can talk.

2 Press **SPEAKERPHONE** on the base phone to talk to the caller with the base phone.

If no one answers the phone

Press **TALK** on the handset.

Tips

- You can receive an intercom call on the base phone even when the RINGER switch on the base phone is set to OFF. The base phone will ring at a low level.
- When a person at the base phone want to answer the intercom call within 3 seconds, press **INTERCOM** on the base phone. If a person at the base phone press **INTERCOM** after the intercom call is automatically connected, the intercom call will be disconnected.

Having a three-way conference

The handset and the base phone operate like two extensions on the same line. Both phones can operate at the same time, so that you, the outside caller, and the person at the other phone can engage in a three-way conversation.

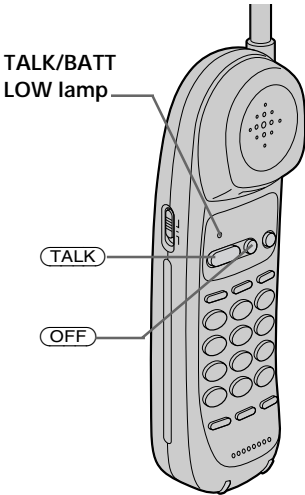

To join the phone conversation

Press **TALK**.

The TALK/BATT LOW lamp on the handset lights up.

If you are at the base phone, simply press **SPEAKERPHONE**.

The SPEAKERPHONE lamp on the base phone lights up.

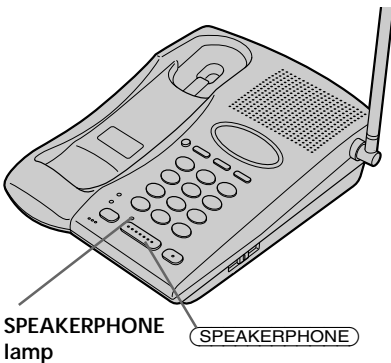

When you are done talking

Press **OFF** on the handset (or press **SPEAKERPHONE** if you're at the base phone).

Tip

While talking through the speakerphone on the base phone, if you pick up the handset, the conversation will be continued between the handset and outside caller.

Mounting the base phone on a wall

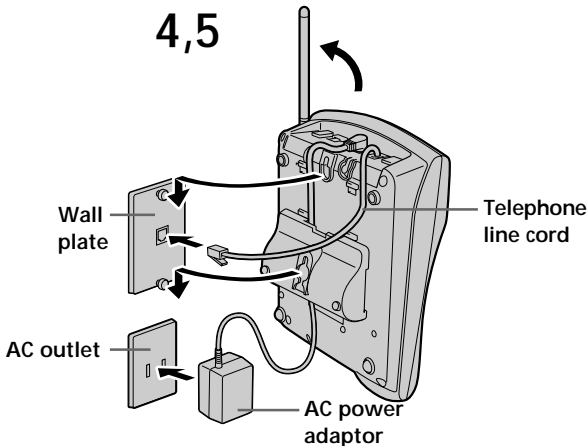
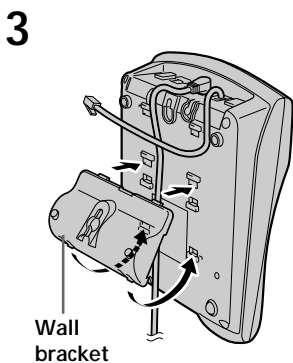
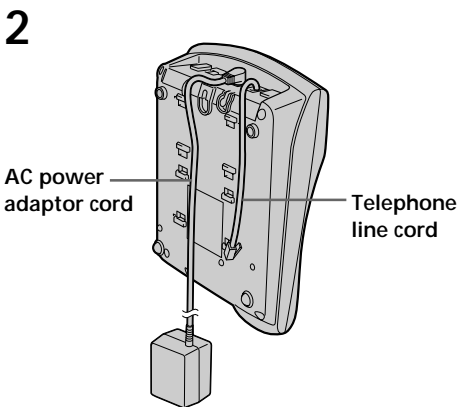
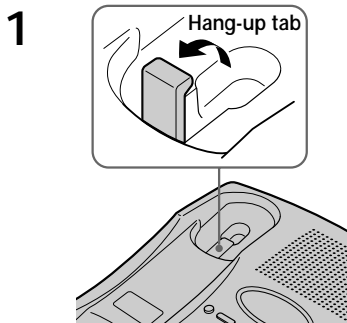

- 1 Raise the hang-up tab.
- 2 Plug the telephone line cord to the LINE jack and the AC power adaptor to the DC IN 9V jack, and hook the cords. Use the shorter cord for mounting.
- 3 Attach the wall bracket to the center of the base phone.
Align the Δ marks of the wall bracket with those of the base phone.
- 4 Plug the telephone line cord to the telephone outlet, and hook the base phone to the wall plate.
- 5 Plug the AC power adaptor to an AC outlet. Then raise the antenna so that it points towards the ceiling.

Tip

To remove the wall bracket, press the lower tabs.

Notes on power sources

On battery pack

- Store the battery pack at a temperature between 41°F (5°C) and 95°F (35°C) for best performance.
- If you do not use the handset for a long period of time, remove the battery pack after charging for more than 12 hours. This maintains battery life.

On power failure

During a power interruption, you cannot make or receive calls.

For the customers in the USA

RECYCLING NICKEL-CADMIUM BATTERIES

Nickel-Cadmium batteries are recyclable. You can help preserve our environment by returning your unwanted batteries to your nearest point for collection, recycling or proper disposal.



Note: In some areas the disposal of nickel-cadmium batteries in household or business trash may be prohibited.

RBRC (Rechargeable Battery Recycling Corporation) advises you about spent battery collection by the following phone number.

Call toll free number: 1-800-822-8837
(United States and Canada only)

Caution: Do not handle damaged or leaking nickel-cadmium batteries.

Maintenance

- Clean the cabinets with a soft cloth slightly moistened with water or a mild detergent solution. Do not use any type of abrasive pad, scouring powder or solvent such as alcohol or benzine as they may damage the finish of the cabinet.
- If the charge terminals of the base phone and handset are soiled, wipe them with a soft cloth.

If you have any questions or problems concerning your phone, please consult your nearest Sony dealer.

Troubleshooting

If you've experienced any of the following difficulties while using your phone, use this troubleshooting guide to help you remedy the problem. Should any problem persist, consult your nearest Sony dealer.

	Symptom	Remedy
Making calls	You hear five short error beeps when you press TALK .	<ul style="list-style-type: none"> • Make sure you have set up the base phone correctly (page 8). • Move the handset closer to the base phone. • Replace the handset to the base phone for a while to reset the random security code.
	You hear no dial tone.	<ul style="list-style-type: none"> • Make sure the telephone line cord is securely connected to the telephone outlet. • Make sure the battery is fully charged (page 11).
	The phone does not connect at all, even though the number you have dialed is correct.	<ul style="list-style-type: none"> • Make sure the dialing mode is set correctly (page 10). • Before dialing, make sure you hear a dial tone.
	The phone does not redial correctly.	<ul style="list-style-type: none"> • Make sure the last dialed number is really the one you want to dial.
Receiving calls	The handset does not ring.	<ul style="list-style-type: none"> • Make sure the ringer is turned on (page 23). • The battery may be weak. Charge the battery for more than 12 hours (page 11). • Make sure you have set up the base phone correctly (page 8). • Move the handset closer to the base phone. • Replace the handset to the base phone for a while to reset the random security code.
	The base phone does not ring.	<ul style="list-style-type: none"> • Make sure the telephone line cord is securely connected to the telephone outlet. • Make sure the ringer is turned on (page 24).
During conversation	You hear interference during conversation.	<ul style="list-style-type: none"> • Move the handset closer to the base phone. • Place the base phone away from noise sources (page 8). • Press CHANNEL for a channel that gives better reception.
	You hear a beep every three seconds during the conversation.	<ul style="list-style-type: none"> • The battery is weak. Charge the battery for more than 12 hours.

continued

Troubleshooting (continued)

	Symptom	Remedy
Speed dialing	You cannot store a speed dialing number.	<ul style="list-style-type: none"> • Make sure you follow the procedure in storing the number correctly (page 20). • When the handset is in use, you cannot store a speed dialing number on the base phone. • Replace the handset to the base phone for a while.
	You cannot make a speed dialing call.	<ul style="list-style-type: none"> • You pressed the number button to which no phone number has been stored.
	Speed dialing is incorrect.	<ul style="list-style-type: none"> • Store a correct number (page 20).
Intercom	The handset does not ring when calling from the base phone.	<ul style="list-style-type: none"> • The handset may be engaged in conversation. • The battery may be weak. Charge the battery for more than 12 hours (page 11). • Move the handset closer to the base phone. • Place the base phone away from noise sources (page 8).
Power source/battery	The CHARGE lamp does not light up when you place the handset to charge.	<ul style="list-style-type: none"> • Wipe the charge terminals of the base phone and the handset with a soft cloth for better contact of the charge terminals. • Make sure the handset is placed on the base phone properly.
	The battery duration is short.	<ul style="list-style-type: none"> • The battery pack was charged less than 12 hours (due to power failure, etc.). • The usage life of the battery has expired and needs replacement.

Specifications

General

Frequency band

902 - 928 MHz

Operating channel

40 channels

Dial signal

Tone, 10 PPS (pulse) selectable

Supplied accessories

See page 7.

Handset

Power source

Rechargeable battery pack BP-T18

Battery charging time

Approx. 12 hours

Battery life

Standby: Approx. 7 days

Talk: Approx. 7 hours

Dimensions

Approx. 54 x 178 x 46 mm (w/h/d),

antenna excluded

(approx. 2 ¹/₄ x 7 ¹/₈ x 1 ¹³/₁₆ inches)

Antenna: Approx. 35 mm

(approx. 1 ⁷/₁₆ inches)

Mass

Approx. 210 g

(approx. 7.4 oz), battery included

Base phone

Power source

DC 9V from AC power adaptor

AC-T129

Dimensions

Approx. 170 x 65 x 220 mm (w/h/d),

antenna excluded

(approx. 6 ³/₄ x 2 ⁵/₈ x 8 ³/₄ inches)

Antenna: Approx. 150 mm

(approx. 6 inches)

Mass

Approx. 560 g

(approx. 1 lb 4 oz), wall bracket excluded

Design and specifications are subject to change without notice.

Index

A

Adjusting volume
handset volume 16, 19
speaker volume 17, 19

B

Battery pack
charging 11
duration 12

C

Connection 9

D, E, F, G, H

Dialing mode
choosing 10
switching to the tone
temporarily 16, 19

I, J, K

Identifying the parts 13
Intercom 27

L

Location, base phone 8

M, N, O

Making calls 16
Mounting the base phone
on a wall 32

P, Q

Package contents 7
Pulse dialing 10

R

Receiving calls 19
Redialing 18
Ringer
adjusting the base ringer
24
setting the ringer
type 23
turning on/off 23

S

Setting up
base phone 8
handset 11
Speaker 17, 19
Speed dialing 20
Switching the phones
during a call 25

T, U

Talking between the
phones 27
Three-way conference 31
Tone dialing
dialing mode 10
switching to 16, 19
Transferring a call 29
Troubleshooting 35

V, W, X, Y, Z

Volume
handset 16, 19
speaker 17, 19

Registro del propietario

Los números de modelo y de serie se encuentran en la parte inferior del teléfono. Anote el número de serie en el espacio que se proporciona a continuación. Refiérase a estos números cada vez que se comunique con su distribuidor Sony con respecto al producto.

Modelo N° SPP-933

Serie N° _____

IMPORTANTES INSTRUCCIONES DE SEGURIDAD

A fin de reducir el riesgo de incendio, descarga eléctrica y lesiones a las personas cuando usted use su equipo telefónico, siempre debe observar precauciones básicas de seguridad, entre ellas:

1. Lea y entienda todas las instrucciones.
2. Siga todas las advertencias e instrucciones indicadas en el producto.
3. Desconecte este producto de la línea telefónica antes de limpiarlo. No use limpiadores líquidos ni en aerosol. Use un paño húmedo para limpiarlo.
4. No use este producto cerca del agua, por ejemplo, cerca de una bañera, lavabo, fregadero de cocina o lavadora, en un sótano mojado o cerca de una piscina.
5. No ponga este producto sobre un carrito, estante o mesa inestables. El aparato se puede caer y ocasionar daños graves al teléfono.
6. Las ranuras y aberturas situadas en la parte posterior o inferior son parte del sistema de ventilación. Para evitar el calentamiento del aparato, no obstruya o cubra las ranuras de ventilación y evite dejarlo sobre la cama, sofá, sillón o superficie similar. Este producto nunca debe colocarse cerca de un radiador o calefacción, o encima de éste. Este producto no debe colocarse en una instalación empotrada salvo que se provea ventilación apropiada.
7. Este producto sólo debe operarse desde el tipo de fuente de alimentación indicada en la etiqueta de especificaciones. Si no está seguro del tipo de fuente de alimentación en su hogar, consulte con su distribuidor o compañía de electricidad local.
8. No deje que nada descansa sobre el cable eléctrico. No sitúe este producto en un lugar donde el cable esté expuesto a abuso debido al tránsito de la gente.
9. No sobrecargue los tomacorrientes de pared y cables de extensión, ya que esto puede ocasionar el riesgo de incendio o shock eléctrico.
10. Nunca introduzca a presión objetos de ningún tipo en este producto a través de las ranuras del gabinete, ya que pueden hacer contacto con un punto de voltaje peligroso u ocasionar un cortocircuito entre piezas que podría conducir a incendios o shock eléctrico. Nunca derrame líquidos de ningún tipo sobre el producto.
11. Para reducir el riesgo de shock eléctrico, no desarme este producto; en caso de necesitarse servicio o reparación, llévelo a personal de servicio calificado. El abrir o quitar las tapas puede exponerle a voltaje peligroso u otros riesgos. El reensamblaje incorrecto puede ocasionar shock eléctrico cuando el aparato se use posteriormente.

12. Desconecte este producto de la línea telefónica y refiera el servicio a personal de servicio calificado bajo las siguientes condiciones:

- A. Cuando el cable eléctrico o el enchufe se encuentra dañado o deshilachado.
- B. Si se ha derramado líquido dentro del producto.
- C. Si el producto ha estado expuesto a lluvia o agua.
- D. Si el producto no opera normalmente al seguir las instrucciones de operación. Sólo debe ajustar los controles incluidos en las instrucciones de operación, ya que el ajuste incorrecto de otros controles puede producir daños y a menudo exigirá trabajo extenso por un técnico calificado para restaurar el producto a las operaciones normales.
- E. Si el producto se ha dejado caer o el gabinete está dañado.
- F. Si el producto exhibe un cambio perceptible de operación.

13. Evite usar un teléfono (que no sea del tipo inalámbricos) durante una tormenta eléctrica. Existe la remota posibilidad de shock eléctrico debido a rayos.

14. Para notificar una fuga de gas, no utilice el teléfono en la vecindad de dicha fuga.

GUARDE ESTAS INSTRUCCIONES

PRECAUCIÓN:

Para reducir el riesgo de incendio o lesión a personas debido a la pila, lea y siga estas instrucciones:

- 1. Sólo debe utilizar un paquete de pilas del siguiente tipo y tamaño: Sony BP-T18.
- 2. No deseche el paquete de pilas en una hoguera ya que la pila puede explotar. Compruebe los reglamentos locales sobre posibles instrucciones especiales de desecho.

- 3. No abra ni mutile el paquete de pilas. El electrolito liberado es corrosivo y puede ocasionar daños a los ojos o la piel. Puede ser tóxico si se ingiere.
- 4. Tenga cuidado al manejar la pila a fin de evitar cortocircuitos de la pila con materiales conductores tales como anillos, pulseras y llaves. La pila o el conductor puede sobrecalentarse y ocasionar quemaduras.
- 5. Sólo debe cargar el paquete de pilas suministrado o identificado para uso con este producto de acuerdo con las instrucciones y limitaciones especificadas en el manual de instrucciones correspondiente al producto.
- 6. Observe la orientación de polaridad correcta entre el paquete de pilas y el cargador de pilas.

INFORMACIÓN GENERAL SOBRE LOS TELÉFONOS

- 1. Este equipo cumple con la Parte 68 de las reglas de la FCC. En la base de este equipo hay una etiqueta que contiene, entre otra información, el número de registro de la FCC y el número de equivalencia de timbre de llamada (REN) para este equipo. Cuando se solicite, esta información deberá ofrecerse a la compañía telefónica.
- 2. La toma (conector) de registro aplicable USOC-RJ11C se utiliza para este equipo.
- 3. Este equipo ha sido diseñado para conectarse a la red telefónica o la de un usuario utilizando una toma modular compatible que esté de acuerdo con la Parte 68 de la FCC.

Con este equipo se suministran un cable y una clavija modular que cumplen con las normas de la FCC.

- 4. El REN se utiliza para determinar la cantidad de dispositivos que podrán conectarse a la línea telefónica. El exceso de REN conectados a la línea telefónica puede resultar en que los dispositivos no contesten a llamadas entrantes. En la mayoría de las zonas, no en todas, la suma de REN no deberá ser superior a cinco (5). Para enterarse del número total de REN que puede conectarse a una línea, póngase en contacto con la compañía telefónica.
- 5. Si su equipo (SPP-933) produce daños en la red telefónica, la compañía telefónica le notificará con antelación que es posible que se requiera la interrupción temporal del servicio. Pero si la notificación con antelación no es práctica, la compañía telefónica lo notificará al cliente lo antes posible. Además, se le notificará el derecho a realizar una reclamación a la FCC si usted lo considera necesario.

6. La compañía telefónica puede realizar cambios en sus instalaciones, equipos, operaciones, o procedimientos que pueden afectar la operación del equipo. Cuando suceda esto, la compañía telefónica le avisará con antelación para que usted realice las modificaciones necesarias para mantener ininterrumpido el servicio.
7. Si experimenta algún problema con este equipo (SPP-933), con respecto a la reparación o a la información sobre la garantía, póngase en contacto con Sony Direct Response Center: Tel 1-800-222-7669 (Inglés solamente). Si el equipo causa problemas en la línea, la compañía telefónica puede solicitarle que desconecte el equipo hasta que se resuelva el problema.
8. Todas las reparaciones deberá realizarlas un centro de reparaciones Sony.
9. Este equipo no deberá utilizarse en líneas compartidas ni en líneas de pago previo.
10. Este equipo es compatible con dispositivos para ayuda a la audición.

Si su teléfono dispone de marcadores automáticos

Cuando programe números de emergencia y (o) realice llamadas de prueba a los mismos:

1. Permanezca poco tiempo en la línea y explique a la otra parte la razón de la llamada.
2. Realice tales actividades en horas no punta, como por la mañana temprano o a últimas horas de la tarde.

Precaución

Se le advierte que cualquier cambio o modificación no aprobado expresamente en el presente manual podría anular su autorización para operar este equipo.

Nota

Este equipo se ha sometido a pruebas y se ha determinado que cumple los límites para un aparato digital Clase B de conformidad con la Parte 15 de las Reglas FCC. Dichos límites están diseñados para brindar protección razonable contra interferencia dañina en una instalación residencial. Este equipo genera, utiliza y puede radiar energía de radiofrecuencia y, si no se instala y se usa de acuerdo con las instrucciones, puede ocasionar interferencia dañina en las radiocomunicaciones. Sin embargo, no hay garantía de que no ocurra interferencia en una instalación específica. En caso de que este equipo ocasione interferencia dañina en la recepción de radio o televisión, que se puede determinar apagando y encendiendo el equipo, se le insta al usuario a que trate de corregir la interferencia mediante una o más de las siguientes medidas:

- Reorientar o reubicar la antena de recepción.
- Aumentar la separación entre el equipo y el receptor.
- Conectar el equipo en un enchufe de un circuito distinto al circuito al cual está conectado el receptor.
- Consultar con el distribuidor o con un técnico experimentado de radio/televisión para ayuda.

Nota sobre la garantía

Guarde la factura de compra junto con la tarjeta de garantía y presente los dos documentos cuando lleve el equipo para su reparación a un centro de servicio técnico autorizado Sony.

Índice

Preparativos

- 6 Lea esto en primer lugar
- 7 Paso 1: Comprobación del contenido del paquete
- 8 Paso 2: Instalación del teléfono base
- 11 Paso 3: Preparación de la batería
- 13 Identificación de las partes

Operaciones básicas

- 16 Realización de llamadas
- 18 Repetición de la marcación
- 19 Recepción de llamadas

Funciones del teléfono

- 20 Marcación rápida
- 20 Almacenamiento de números de teléfono en el microteléfono
- 21 Almacenamiento de números de teléfono en el teléfono base
- 22 Realización de llamadas con marcación rápida desde el microteléfono
- 22 Realización de llamadas con marcación rápida desde el teléfono base
- 23 Ajuste el tipo de campanilla
- 23 Desactivación de la campanilla
- 24 Comprobación del tipo de campanilla
- 24 Ajuste del nivel del volumen de la campanilla del teléfono base

- 25 Cambio de teléfonos durante una llamada
- 25 Para cambiar de teléfono base al microteléfono
- 26 Para cambiar del microteléfono al teléfono base
- 27 Conversación entre el microteléfono y el teléfono base (Intercomunicación)
- 27 Para conversar del microteléfono al teléfono base
- 28 Para conversar del teléfono base al microteléfono
- 29 Transferencia de una llamada
- 29 Para transferir del teléfono base al microteléfono
- 30 Para transferir del microteléfono al teléfono base
- 31 Celebración de una conferencia tripartita
- 31 Para unirse a la conversación telefónica

Información adicional

- 32 Montaje del teléfono base en una pared
- 33 Notas sobre las fuentes de alimentación
- 34 Mantenimiento
- 35 Solución de problemas
- 37 Especificaciones
- 38 Índice alfabético
- 41 GARANTÍA LIMITADA

ES

Lea esto en primer lugar

Antes de utilizar su teléfono, tendrá que instalarlo. A continuación se indica la forma rápida de hacerlo: Pasos 1, 2, y 3.

Paso 1 (página 7)

En primer lugar, desembale el teléfono y los accesorios suministrados.

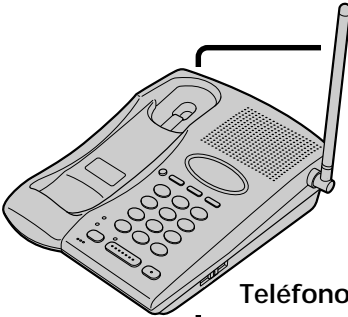

Teléfono base

Paso 2 (páginas 8 a 10)

A continuación, tendrá que hacer tres cosas para instalar el teléfono base, incluyendo la búsqueda del mejor lugar para el mismo.

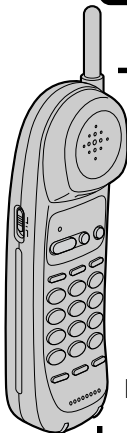

Microteléfono

Paso 3 (páginas 11 a 12)

Por último, inserte la batería en el microteléfono y cárguela durante más de 12 horas.

¡Esto es todo!

Acerca del código digital de seguridad

Este teléfono inalámbrico utiliza un código digital de seguridad como protección contra el acceso involuntario en su teléfono base.

Este código de seguridad impide que otros microteléfonos inalámbricos puedan realizar llamadas a través de su teléfono base.

Cuando cargue por primera vez la batería, se asignará automáticamente un código de seguridad aleatorio entre su teléfono base y el microteléfono.

Paso 1

Comprobación del contenido del paquete

Compruebe si con el paquete ha recibido los elementos siguientes.
Si falta algo, póngase en contacto con su proveedor Sony.

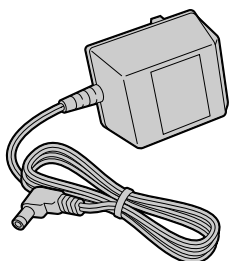

Adaptador de alimentación de CA (AC-T129)

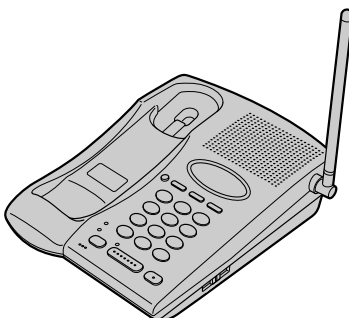

Teléfono base

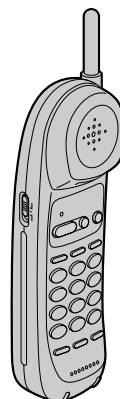

Microteléfono

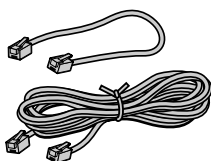

Cables de línea telefónica (2)

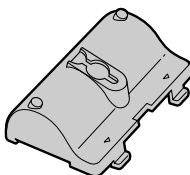

Soporte para instalación mural / pedestal del teléfono base

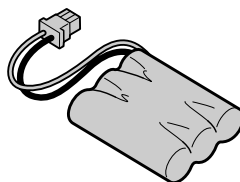

Batería (BP-T18)

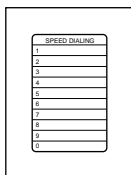

Directorios (2)

Paso 2

Instalación del teléfono base

Realice los pasos siguientes:

- Elección del mejor lugar
- Conexión del teléfono base
- Elección del modo de marcación

Elección del mejor lugar

La situación del teléfono base afectará la calidad de la recepción del microteléfono.

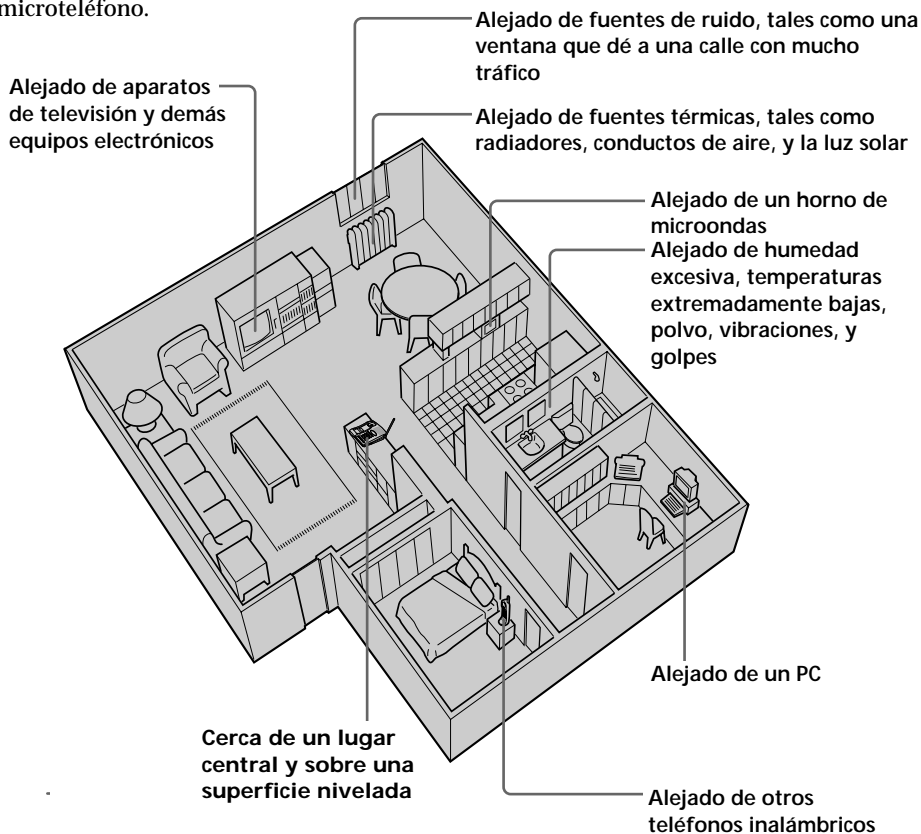

- PRECAUCIONES:**
- Si se producen pérdidas intermitentes de sonido durante la conversación, acérquese a la teléfono base o aleje ésta de otras fuentes de ruido.
 - El teléfono inalámbrico opera con frecuencias que pueden causar interferencias en los televisores y videograbadoras que se encuentren en las proximidades. La teléfono base no deberá colocarse sobre un televisor o videograbadora. Si se producen interferencias, bastará con alejar el teléfono inalámbrico del televisor o videograbadora para reducir o eliminar sus efectos.

Conexión del teléfono base

Si desea colgar el teléfono base de una pared, consulte la página 32.

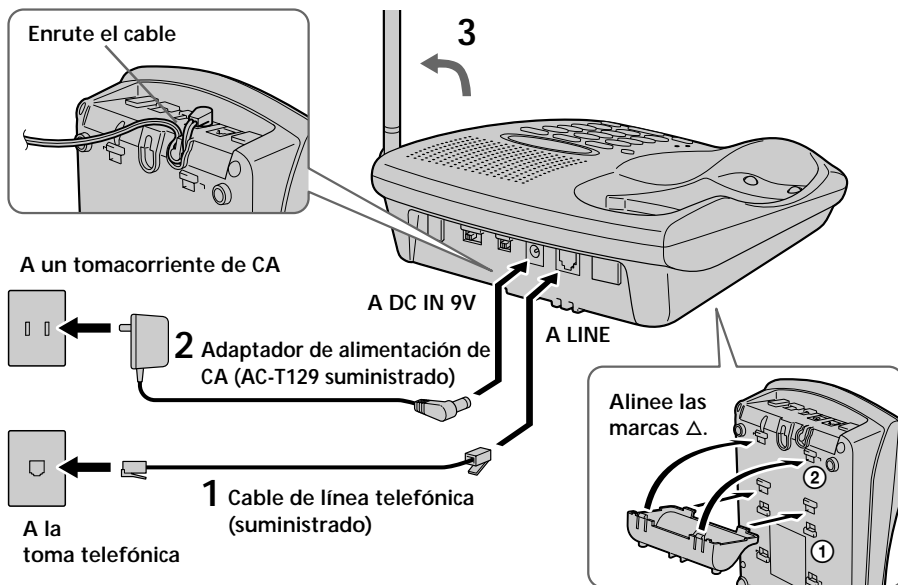

Si desea utilizar el para instalación mural como soporte, fíjelo en la base del teléfono antes del paso 1, como se muestra en a ilustración de arriba.

- 1 Conecte el cable de la línea telefónica a la toma LINE y a una toma telefónica.
- 2 Conecte el adaptador de alimentación de CA a la toma DC IN 9V y a un tomacorriente de CA.
- 3 Extienda completamente la antena. Cerciérese de que quede apuntando hacia el techo.

continúa

Paso 2: Instalación de la teléfono base (continuación)

Notas

- Utilice solamente el adaptador de alimentación de CA AC-T129 suministrado. No utilice ningún otro adaptador de alimentación de CA.
- Conecte el adaptador de alimentación de CA a un tomacorriente que suministre continuamente alimentación.
- Coloque el teléfono base cerca del tomacorriente de CA a fin de poder desenchufar fácilmente el adaptador de alimentación de CA.

Polaridad de la clavija



Sugerencia

Si su toma telefónica no es modular, póngase en contacto con la compañía telefónica para solicitar ayuda.

Toma modular



Elección del modo de marcación

Para que el teléfono funcione correctamente, seleccione el modo de marcación apropiado (por tonos o por pulsos).

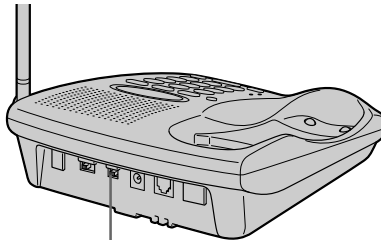

Selector DIAL MODE

Dependiendo de su sistema de marcación, ajuste el selector DIAL MODE de la forma siguiente:

Si su sistema de marcación es	Ponga el selector en
Por tonos	TONE
Por pulsos	PULSE

Si no está seguro de su sistema de marcación

Realice una llamada de prueba con el selector DIAL MODE en TONE.

Si la llamada se conecta, deje así el selector. En caso contrario, póngalo en PULSE.

Paso 3

Preparación de la batería

Antes de utilizar su teléfono, cargue la batería durante más de 12 horas.

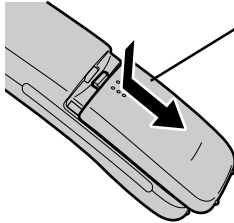
- 

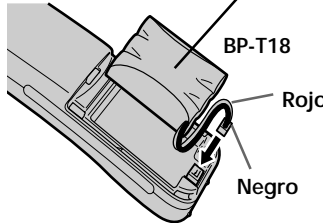
1 Deslice y abra la tapa del compartimiento de la batería del microteléfono.
- 

2 Conecte el conector con la polaridad correcta (cable negro en el lado izquierdo y rojo en el derecho).

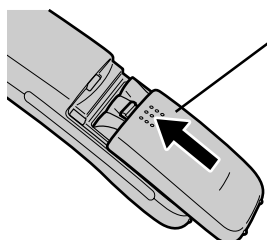
BP-T18
Rojo
Negro
- 

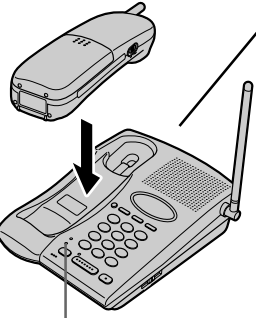
3 Cierre la tapa del compartimiento de la batería.
- 

4 Coloque el microteléfono en el teléfono base. La lámpara CHARGE se encenderá cuando el microteléfono esté adecuadamente asentado en los terminales de carga del teléfono base. Cargue la batería durante más de 12 horas para que quede completamente cargada. La lámpara CHARGE permanecerá encendida incluso aunque haya terminado la carga.

Lámpara CHARGE

continúa

Preparativos

11^{ES}

Paso 3: Preparación de la batería (continuación)

Duración de la batería

Una batería completamente cargada durará:

- aproximadamente 7 horas cuando utilice continuamente el microteléfono.
- aproximadamente 7 días con el microteléfono en el modo de espera.

Notas

- La batería se descargará gradualmente con el tiempo, incluso aunque no se utilice.
- Si deja la batería en el microteléfono sin cargarla, se descargará completamente.
Para que la batería recupere su plena capacidad, pueden requerirse varias cargas.

Para obtener el máximo rendimiento de la batería

No coloque el microteléfono en el teléfono base después de cada llamada. La batería trabajará mejor si devuelve el microteléfono al teléfono base después de dos o tres llamadas. Sin embargo, no deje el microteléfono fuera del teléfono base durante mucho tiempo porque la batería se descargaría completamente.

Cuándo adquirir una nueva batería

Si la batería dura solamente algunos minutos incluso después de 12 horas de carga, la duración útil de la misma habrá expirado, y habrá que reemplazarla. Póngase en contacto con su proveedor o con un centro de reparaciones autorizado por Sony, y solicite una nueva batería BP-T18 Sony.

Nota

La duración de la batería puede variar dependiendo de las condiciones de utilización y de la temperatura ambiental.

Identificación de las partes

Con respecto a los detalles, consulte las páginas indicadas entre paréntesis.

Microteléfono

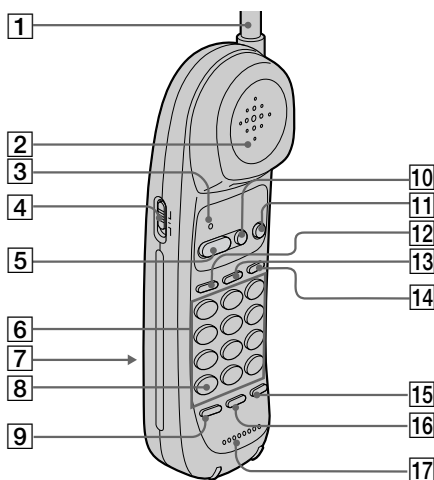

- | | |
|--|---|
| <p>1 Antena</p> <p>2 Altavoz</p> <p>3 Lámpara TALK/BATT LOW (p. 16, 20)
Permanecerá encendido mientras esté realizando llamadas, parpadeará cuando se almacenen números de marcación rápida.</p> <p>4 Selector de volumen (VOL) (p. 16, 19)
Presiónelo para ajustar el volumen del microteléfono.</p> <p>5 Botón de conversación (TALK) (p. 16, 19)
Presiónelo para realizar o recibir una llamada.</p> <p>6 Teclas de marcación (p. 16)</p> <p>7 Compartimiento de la batería (p. 11)</p> <p>8 Botón de tono (✕ TONE) (p. 16, 19)
Le permitirá cambiar temporalmente a la marcación por tonos.</p> <p>9 Botón de marcación rápida (SPEED DIAL) (p. 22)
Utilícelo para llamar con la función de marcación rápida.</p> | <p>10 Botón de desconexión (OFF) (p. 16, 19)
Presiónelo para desconectar una llamada.</p> <p>11 Botón de accionamiento intermitente del gancho (FLASH) (p. 16, 19)</p> <p>12 Botón de retención (HOLD) (p. 16, 19, 26)
Utilícelo para poner una llamada en retención.</p> <p>13 Botón de intercomunicación (INTERCOM) (p. 27)
Utilícelo para realizar una llamada de intercomunicación.</p> <p>14 Botón de canal (CHANNEL) (p. 16, 19)
Utilícelo para seleccionar un canal mejor.</p> <p>15 Botón de repetición de marcación / pausa (REDIAL/PAUSE) (p. 18, 22)
Utilícelo para marcar el último número al que haya llamado e insertar una pausa en la secuencia de marcación.</p> <p>16 Botón de programa (PGM) (p. 20)
Utilícelo para almacenar números de marcación rápida.</p> <p>17 Micrófono</p> |
|--|---|

continúa

Identificación de las partes (continuación)

Teléfono base

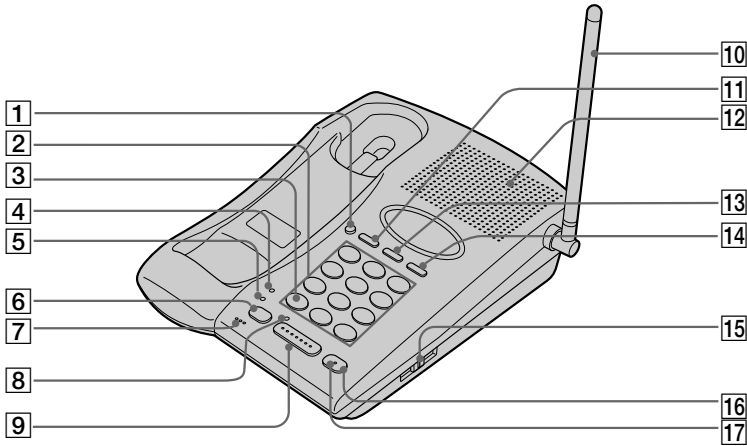

- 1** Botón de programa (PGM)
(p. 21)

Utilícelo para almacenar números de marcación rápida.

- 2** Teclas de marcación (p. 17)

- 3** Botón de tono (* TONE)
(p. 17, 19)

Le permitirá cambiar temporalmente a la marcación por tonos.

- 4** Lámpara indicadora de utilización (LINE) (p. 17, 19, 25)

Permanecerá encendida mientras esté utilizando uno de los teléfonos.

- 5** Lámpara de carga (CHARGE)
(p. 11)

Permanecerá encendida mientras esté cargándose la batería.

- 6** Botón de retención (HOLD)
(p. 17, 19, 25)

Utilícelo para poner una llamada en retención.

- 7** Micrófono (MIC)

- 8** Lámpara indicadora de interfono (SPEAKERPHONE) (p. 17, 19)

Permanecerá encendida mientras realice o reciba una llamada con el teléfono base.

- 9** Botón de interfono (SPEAKERPHONE) (p. 17, 19)

Utilícelo para realizar o recibir una llamada con el teléfono base.

- 10** Antena (p. 9, 32)

- 11** Botón de repetición de marcación/pausa (REDIAL/PAUSE) (p. 18, 22)

Utilícelo para marcar el último número al que haya llamado e insertar una pausa en la secuencia de marcación.

- 12** Altavoz

- 13** Botón de marcación rápida (SPEED DIAL) (p. 22)

Utilícelo para realizar llamadas con la función de marcación rápida.

- 14** Botón de accionamiento intermitente del gancho (FLASH) (p. 17, 19)

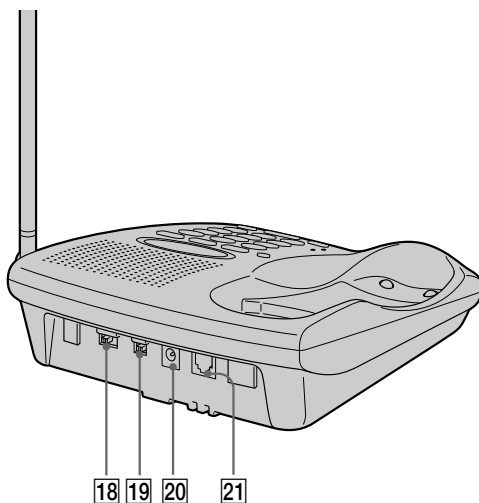

- 15 Control de volumen (VOLUME)**
(p. 17, 19)
Presiónelos para ajustar el volumen del altavoz.
- 16 Botón de intercomunicación (INTERCOM)** (p. 28)
Utilícelo para realizar una llamada de intercomunicación.
- 17 Lámpara indicadora de intercomunicación (INTERCOM)** (p. 27)
Permanecerá encendido durante una llamada de intercomunicación.
- 18 Selector de volumen de la campanilla (RINGER)** (p. 24)
Ajusta el volumen de la campanilla.
- 19 Selector de modo de marcación (DIAL MODE)** (p. 10)
Utilícelo para seleccionar la marcación por pulsos o por tonos.
- 20 Toma de entrada de CC (DC IN 9V)** (p. 9, 32)
- 21 Toma de línea telefónica (LINE)** (p. 9, 32)

Realización de llamadas

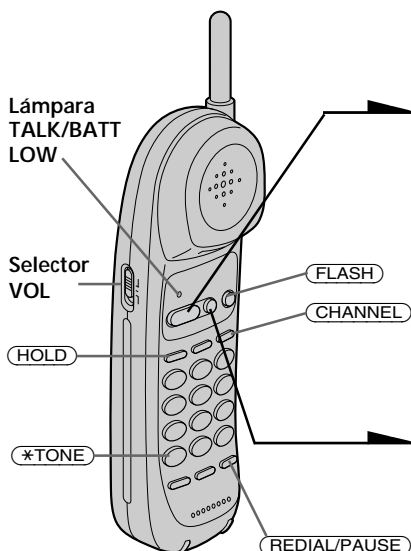

1 Tome el microteléfono del teléfono base.

2 Presione **(TALK)**.

La lámpara TALK/BATT LOW del microteléfono y la lámpara LINE del teléfono base se encenderán.

Después oírás el tono de invitación a marcar. Si oyes pitidos de error, acérquese al teléfono base.

3 Marque el número de teléfono.

4 Cuando termine de hablar, presione **(OFF)** o coloque el microteléfono sobre el teléfono base.

La lámpara TALK/BATT LOW del microteléfono y la lámpara LINE del teléfono base se apagarán.

Tareas adicionales

Para	Realice lo siguiente
Poner una llamada en retención	Presione (HOLD) . La lámpara TALK/BATT LOW parpadeará lentamente. Para reanudar la conversación, presione (TALK) .
Seleccionar un canal mejor	Presione (CHANNEL) .
Ajustar el volumen de microteléfono	Ponga el selector VOL en H (alto), M (medio), o L (bajo).
Cambiar temporalmente a la marcación por tonos	Presione (*TONE) cuando usando el teléfono después de conectarse. La línea permanecerá en el modo de marcación por tonos hasta que se desconecte.
Cambiar a una llamada otra (servicio de "llamada en espera"*)	Presione el (FLASH) para acceder a la función de llamada en espera. Presione otra vez la tecla (FLASH) para reanudar la conversación.

* Usted tendrá que suscribirse a este servicio poniéndose en contacto con la compañía telefónica.

Notas

- Antes de la marcación, asegúrese de oír un tono de marcación, o no podrá marcar correctamente.
- Cuando la lámpara TALK/BATT LOW un juego de dos parpadeos, el teléfono base estará utilizándose.
- Cuando haya ajustado el volumen del microteléfono a H (alto), el volumen aumentará considerablemente. Ajústelo a M (medio) en circunstancias normales.

Si la batería del teléfono se debilita durante una llamada

Se oye un pitido cada tres segundos y la lámpara TALK/BATT LOW del microteléfono se enciende.

La llamada se desconectará pronto. Coloque el microteléfono sobre el teléfono base para cargar.

Para obtener el óptimo rendimiento, cargue la batería durante 12 horas.

Tenga en cuenta que durante los primeros 10 - 15 minutos de la carga, el teléfono estará inactivo, es decir no podrá realizar ni recibir llamadas.

Después de los primeros 10 - 15 minutos usted **podrá** utilizar el teléfono, pero la duración de la batería será **muy corta**, motivo por el que se recomienda que **cargue completamente** la batería antes de volver a utilizar el teléfono.

Realización de llamadas a través del interfono

Presione (SPEAKERPHONE) del teléfono base.

La lámpara SPEAKERPHONE y la lámpara LINE se encenderán.

Marque el número de teléfono.

Cuando termine de conversar, vuelva a presionar (SPEAKERPHONE).

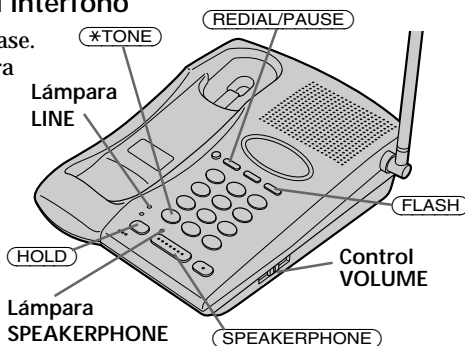

Tareas adicionales

Para	Realice lo siguiente
Poner una llamada en retención	Presione (HOLD). La lámpara LINE parpadeará lentamente. Para reanudar la conversación, presione (SPEAKERPHONE).
Ajustar el volumen de altavoz	Deslice el control VOLUME.
Cambiar temporalmente a la marcación por tonos	Presione (*TONE) cuando usando el teléfono después de conectarse. La línea permanecerá en el modo de marcación por tonos hasta que se desconecte.
Cambiar a una llamada otra (servicio de "llamada en espera"*)	Presione (FLASH) para acceder a la función de llamada en espera. Presione otra vez la tecla (FLASH) para reanudar la conversación.

* Usted tendrá que suscribirse a este servicio poniéndose en contacto con la compañía telefónica.

continúa

Realización de llamadas (continuación)

Para obtener el máximo rendimiento del modo de interfono

- Es posible que en un lugar ruidoso no oiga la voz de su interlocutor. Por lo tanto, utilice la función de interfono en una sala silenciosa.
- No acerque demasiado la mano ni ningún otro objeto al micrófono, ya que oíría un aullido (“retroalimentación acústica”).
- Cuando el volumen del altavoz sea alto, o si el teléfono está colocado cerca de una pared, puede notar que el volumen desciende repentinamente. Esto se debe a un circuito del teléfono diseñado para protección contra la retroalimentación acústica. En tal caso, reduzca ligeramente el volumen del altavoz.

Repetición de la marcación

En el microteléfono

1 Presione **(TALK)**.

La lámpara TALK/BATT LOW se encenderá.

2 Presione **(REDIAL/PAUSE)** para volver a llamar al último número marcado.

En el teléfono base

1 Presione **(SPEAKERPHONE)**.

La lámpara SPEAKERPHONE se encenderá.

2 Presione **(REDIAL/PAUSE)** para volver a llamar al último número marcado.

Nota

Si el último número marcado pasa de 32 dígitos, sólo se marcarán los primeros 32 dígitos.

Sugerencia

El número que volverá a marcarse será el último marcado con el microteléfono o con el teléfono base.

Recepción de llamadas

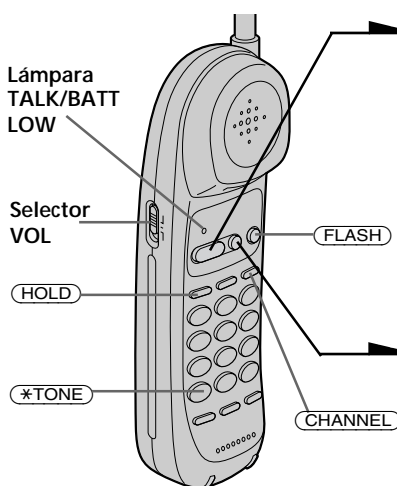

1 Cuando oiga sonar el teléfono:

- Presione **(TALK)** (o cualquiera tecla excepto **(OFF)**).

o

- Tome el microteléfono cuando esté sobre el teléfono base. La lámpara TALK/BATT LOW del microteléfono y la lámpara LINE del teléfono base se encenderán.

2 Cuando se termine de hablar,

- presione **(OFF)** o coloque el microteléfono en el teléfono base. Las lámparas TALK/BATT LOW del microteléfono y la lámpara LINE del teléfono base se apagarán.

Tareas adicionales

Para	Realice lo siguiente
Poner una llamada en retención	Presione (HOLD) . La lámpara TALK/BATT LOW parpadeará lentamente. Para reanudar la conversación, presione (TALK) .
Seleccionar un canal mejor	Presione (CHANNEL) .
Ajustar el volumen de microteléfono	Ponga el selector VOL en H (alto), M (medio), o L (bajo).
Cambiar temporalmente a la marcación por tonos	Presione (*TONE) cuando usando el teléfono después de conectarse. La línea permanecerá en el modo de marcación por tonos hasta que se desconecte.
Cambiar a una llamada otra (servicio de "llamada en espera"*)	Presione el (FLASH) para acceder a la función de llamada en espera. Presione otra vez la tecla (FLASH) para reanudar la conversación.
Activar/desactivar la campanilla	Consulte "Ajuste el tipo de campanilla" de la página 23.

* Usted tendrá que subscribirse a este servicio poniéndose en contacto con la compañía telefónica.

Recepción de llamadas a través del interfono

Cuando suene el teléfono, presione **(SPEAKERPHONE)** del teléfono base.

La lámpara SPEAKERPHONE y la lámpara LINE se encenderán.

Para ajustar el volumen del altavoz, deslice el control VOLUME.

Cuando termine de conversar, vuelva a presionar **(SPEAKERPHONE)**.

Para obtener el máximo rendimiento del interfono, consulte la página 18.

Para ajustar el volumen de teléfono base, consulte la página 24.

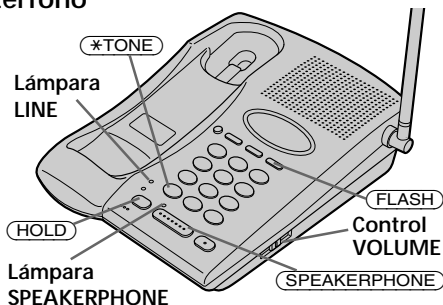

Marcación rápida

Usted podrá marcar presionando unas pocas teclas después de haber almacenado números de teléfono en las teclas de marcación. Usted podrá almacenar hasta 10 números de teléfono por separado en el microteléfono y en el teléfono base.

Almacenamiento de números de teléfono en el microteléfono

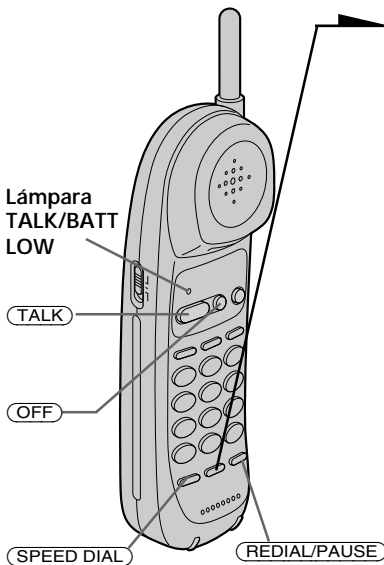

- 1** Presione (PGM).
La lámpara TALK/BATT LOW parpadeará.
- 2** Presione una de las teclas de marcación (0 a 9) para almacenar un número de teléfono.
Usted oirá un pitido de confirmación.
- 3** Introduzca el número de teléfono que desee almacenar.
Es posible introducir un máximo de 16 dígitos, incluidos un tono y una pausa, cada uno de los cuales se cuentan como un dígito.
- 4** Vuelva a presionar (PGM).
Oirá un pitido de confirmación y el número habrá quedado almacenado. La lámpara TALK/BATT LOW se apagará.

Notas

- En paso 3, si no introduce el número del teléfono, el número previamente almacenado se borrará.
- No deje que transcurran más de 20 segundos entre cada paso del procedimiento.
- Antes de almacenar números de teléfono, cerciórese de que no está utilizándose el microteléfono.

Sugerencias

- Si ha introducido un número erróneo, presione (OFF), y comience desde el principio.
- Utilice el directorio suministrado para anotar lo almacenado en los números de marcación rápida.

Almacenamiento de números de teléfono en el teléfono base

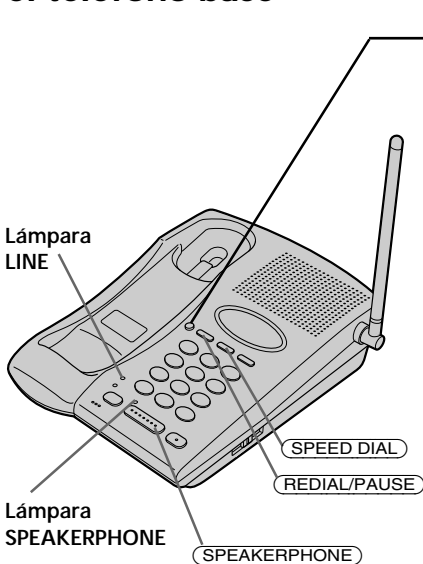

1 Presione (PGM).
La lámpara SPEAKERPHONE parpadeará rápidamente.

2 Presione una de las teclas de marcación (0 a 9) para almacenar un número de teléfono.
Usted oír un pitido de confirmación.

3 Introduzca el número de teléfono que desee almacenar.
Usted podrá introducir hasta 16 dígitos, incluyendo un tono o una pausa, que se contarán cada uno como un dígito.

4 Vuelva a presionar (PGM).
Usted oír un pitido de confirmación, y el número se almacenará.

Notas

- En paso 3, si no introduce el número del teléfono, el número previamente almacenado se borrará.
- No deje que transcurran más de 20 segundos entre cada paso del procedimiento.
- Usted no podrá almacenar números de teléfono en el teléfono base mientras esté utilizando el microteléfono. La lámpara LINE se encenderá para indicar esta condición.

Sugerencias

- Si ha introducido un número erróneo, presione (PGM), y vuelva a comenzar desde el principio.
- Utilice el directorio suministrado para anotar lo almacenado en los números de marcación rápida.

continúa

Marcación rápida (continuación)

Para almacenar el número previamente marcado

Presione (REDIAL/PAUSE) directamente después del paso 2, a continuación vaya al paso 4.

Para almacenar un número para marcarlo mediante la función de tablero conmutador de abonado (PBX)

Antes de introducir el número de teléfono en el paso 3 de la página anterior, realice lo siguiente:

- 1 Introduzca el dígito de acceso a la línea exterior (p. ej., 9).
- 2 Presione (REDIAL/PAUSE).

Para cambiar el número almacenado

Para almacenar un número nuevo, siga las instrucciones como se describió anteriormente.

Para borrar un número de la memoria

- 1 Presione (PGM).
- 2 Presione la tecla de marcación rápida cuyo número desee borrar.
- 3 Vuelva a presionar (PGM).

Realización de llamadas con marcación rápida desde el microteléfono

- 1 Presione (TALK).
La lámpara TALK/BATT LOW se enciende.
- 2 Presione (SPEED DIAL).
- 3 Introduzca el número de marcación rápida que desee ((0) a (9)).
El número de teléfono almacenado en el número de marcación rápida se marcará.

Realización de llamadas con marcación rápida desde el teléfono base

- 1 Presione (SPEAKERPHONE).
La lámpara SPEAKERPHONE se enciende.
- 2 Presione (SPEED DIAL).
- 3 Introduzca el número de marcación rápida que desee ((0) a (9)).
El número de teléfono almacenado en el número de marcación rápida se marcará.

Ajuste el tipo de campanilla

Usted podrá seleccionar uno de cuatro tipos de campanilla.

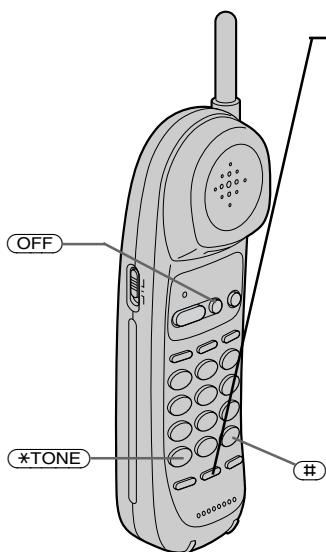

1 Presione (PGM).

2 Presione (#) o (*TONE).

3 Presione una tecla de número, (1) a (4), para seleccionar un tipo de campanilla.
Usted oirá el tono de campanilla correspondiente.

4 Presione (OFF).

Desactivación de la campanilla

1 Presione (PGM).

2 Presione (#) o (*TONE).

3 Presione (5).

4 Presione (OFF).

La campanilla del microteléfono se desactivará.

Para reajustar el tipo de campanilla

Sigue las instrucciones como se describe en "Ajuste el tipo de campanilla".

Nota

No deje que transcurran más de 20 segundos entre cada paso del procedimiento.

continúa

Ajuste el tipo de campanilla (continuación)

Comprobación del tipo de campanilla

- 1 Presione **(PGM)**.
- 2 Presione **(#)** o **(*TONE)**.
- 3 Presione **(0)**.

El tipo de campanilla seleccionado sonará.

- 4 Presione **(OFF)**.

Nota

Si no oye sonido (sólo un pitido de tecla), la campanilla del microteléfono se habrá desactivado.

Ajuste del nivel del volumen de la campanilla del teléfono base

Ponga el selector RINGER del teléfono base en HIGH o LOW. Para desactivar la campanilla, póngalo en OFF.

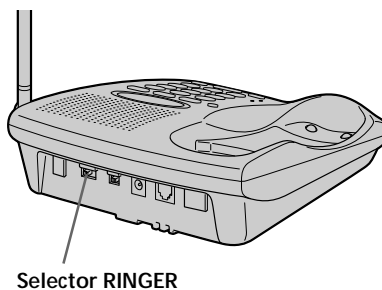

Cambio de teléfonos durante una llamada

Si pone una llamada en retención, podrá volver a tomarla en el otro teléfono sin que se desconecte.

Para cambiar del teléfono base al microteléfono

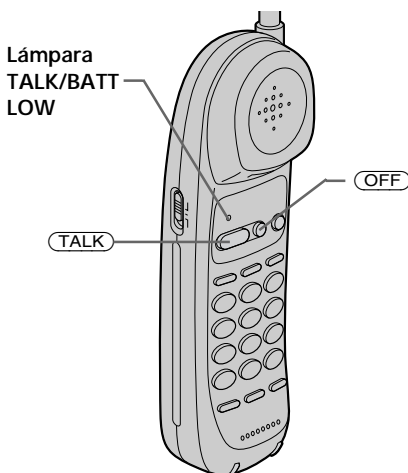
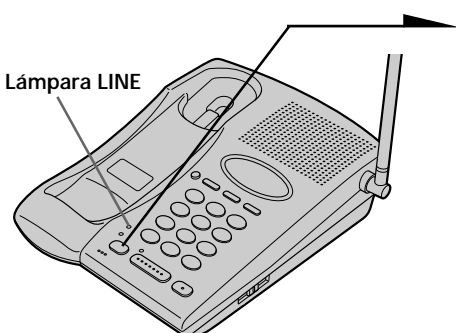

1 Presione **(HOLD)** del teléfono base.

La lámpara LINE y la lámpara TALK/BATT LOW del microteléfono parpadearán lentamente.

2 Presione **(TALK)** o descuelgue el microteléfono del teléfono base.

La lámpara LINE y la lámpara TALK/BATT LOW del microteléfono se encenderán.

3 Cuando termine de conversar, presione **(OFF)** o coloque el microteléfono en el teléfono base.

Notas

- Si toma el microteléfono mientras esté conversando a través del interfono en el teléfono base, la llamada cambiará a dicho microteléfono.
- Si no presiona **(HOLD)** en el paso 1, y presiona **(TALK)** en el paso 2, podrá realizar una conferencia tripartita (consulte "Celebración de una conferencia tripartita" de la página 31).
- Cuando haya puesto una llamada en retención en el teléfono base, si toma el microteléfono, la llamada cambiará a éste.

continúa

Cambio de teléfonos durante una llamada (continuación)

Para cambiar del microteléfono al teléfono base

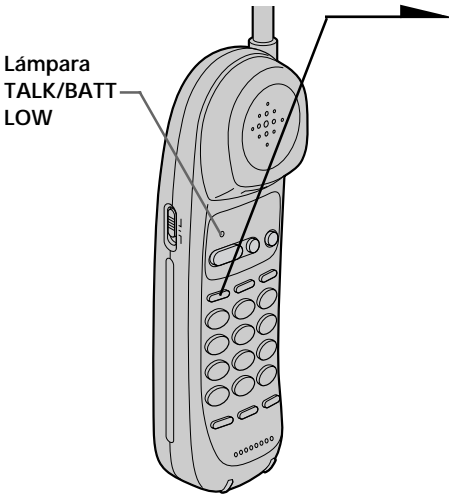

1 Presione **(HOLD)** del microteléfono.

La lámpara TALK/BATT LOW y la lámpara LINE del teléfono base parpadearán lentamente.

2 Presione **(SPEAKERPHONE)**.

La lámpara SPEAKERPHONE del teléfono base se encenderá.

La lámpara TALK/BATT LOW parpadeará.

3 Cuando termine de conversar, vuelva a presionar **(SPEAKERPHONE)**.

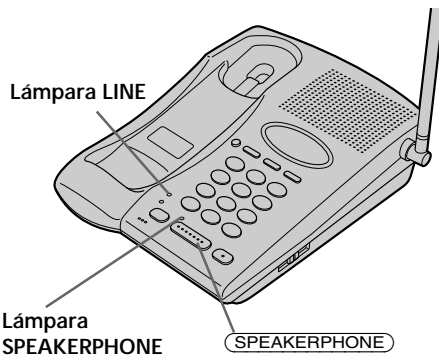

Conversación entre el microteléfono y el teléfono base (Intercomunicación)

Usted podrá conversar entre el teléfono base y el microteléfono. Usted podrá iniciar la intercomunicación desde cualquier teléfono.

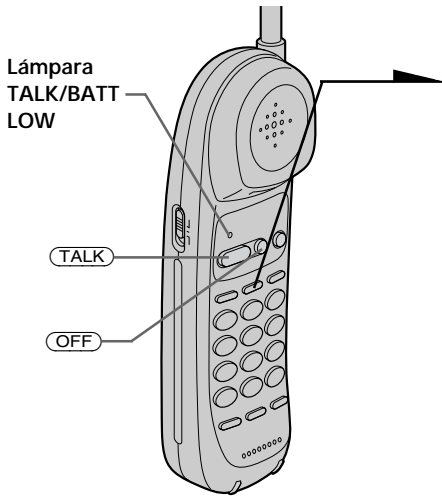

Para conversar del microteléfono al teléfono base

Presione **(INTERCOM)** del microteléfono.

La lámpara TALK/BATT LOW y la lámpara INTERCOM parpadeará.

El teléfono base sonará.

Usted se conectará automáticamente después de 3 segundos.

Cuando la persona del teléfono base conteste, podrá conversar.

La lámpara TALK/BATT LOW del microteléfono y la lámpara INTERCOM parpadearán.

Cuando termine de conversar, o cuando nadie conteste al teléfono

Presione **(OFF)**.

Sugerencias

- Usted podrá recibir una llamada de intercomunicación en el teléfono base incluso aunque el selector RINGER del teléfono base esté en OFF. El teléfono base sonará a bajo nivel.
- Cuando una persona del teléfono base desee contestar a una llamada de intercomunicación antes de 3 segundos, presione **(INTERCOM)** del teléfono base. Si la persona del teléfono base presiona **(INTERCOM)** después de que la llamada se haya conectado automáticamente, la llamada de intercomunicación se desconectará.

Conversación entre el microteléfono y el teléfono base (Intercomunicación) (continuación)

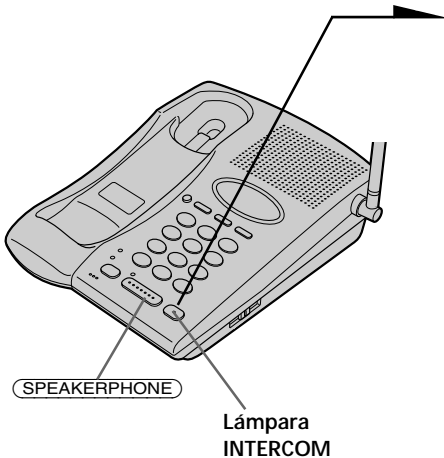

Para conversar del teléfono base al microteléfono

Presione **(INTERCOM)** del teléfono base.

El microteléfono sonará. La lámpara TALK/BATT LOW parpadeará.

Cuando la persona del microteléfono presione **(INTERCOM)**, usted podrá conversar. La llamada con al microteléfono se parará al presionar **(OFF)** del mismo.

La lámpara TALK/BATT LOW del microteléfono se encenderá. La lámpara INTERCOM del teléfono base se encenderá.

Cuando termine de conversar o si nadie contesta al teléfono

Vuelva a presionar **(INTERCOM)**.

Notas

- Si entra una llamada durante la intercomunicación, solamente sonará el teléfono base a bajo nivel. Para responder a la llamada, presione **(TALK)** del microteléfono o **(SPEAKERPHONE)** del teléfono base. La intercomunicación se cancelará y usted podrá hablar con la persona del exterior.
- Durante la conversación con la persona del exterior a través del teléfono base o del microteléfono, no podrá realizar una llamada de intercomunicación. Si presiona **(INTERCOM)** del microteléfono, oír un tono de ocupado. Si presiona **(INTERCOM)** del teléfono base, esto será inválido.

Sugerencia

Usted podrá recibir una llamada de intercomunicación en el microteléfono incluso aunque el generador de llamada esté desactivado. El microteléfono sonará a alto nivel.

Transferencia de una llamada

Usted podrá transferir una llamada entre el microteléfono y el teléfono base sin desconectar dicha llamada.

Para transferir del teléfono base al microteléfono

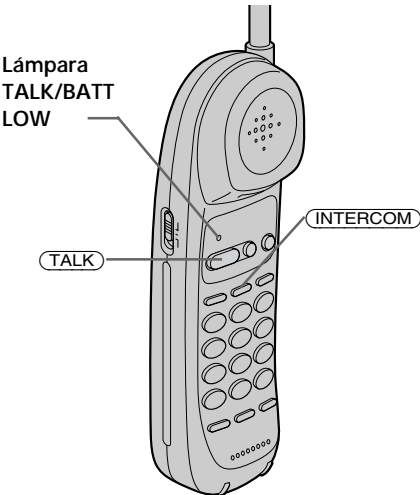
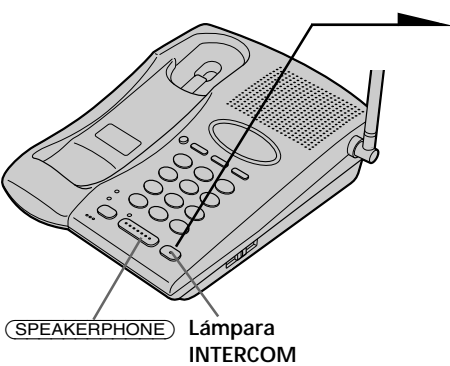

1 Presione **INTERCOM**.

La llamada se pondrá en retención, y sonarán el microteléfono .

La lámpara TALK/BATT LOW del microteléfono parpadeará.

2 Presione **INTERCOM** del microteléfono.

La lámpara TALK/BATT LOW del microteléfono y la lámpara INTERCOM del teléfono base se encenderán.

Usted podrá conversar entre el teléfono base y el microteléfono.

3 Presione **TALK** del microteléfono para conversar a través del microteléfono con la persona del exterior.

Si nadie responde al teléfono

Vuelva a presionar

SPEAKERPHONE del teléfono base.

Sugerencia

Usted podrá recibir una llamada de intercomunicación en el microteléfono incluso aunque el generador de llamada esté desactivado. El microteléfono sonará a alto nivel.

Transferencia de una llamada (continuación)

Para transferir del microteléfono al teléfono base

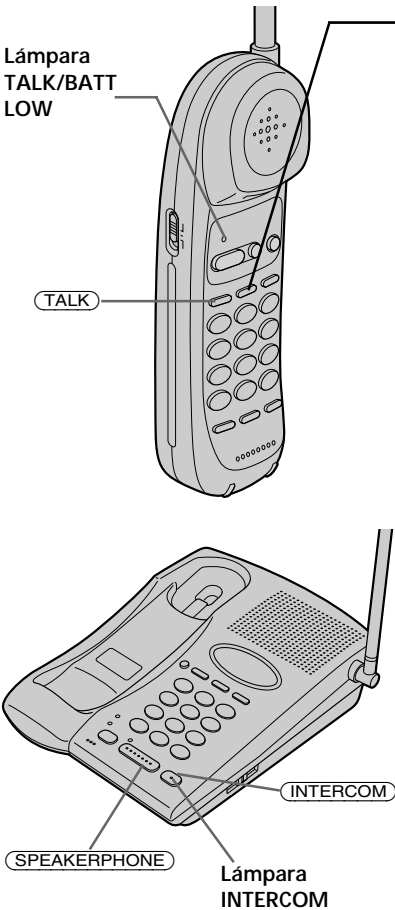

1 Presione **INTERCOM**.

La llamada se pondrá en retención, y sonará el teléfono base.

La lámpara INTERCOM del teléfono base parpadeará. Usted se conectará automáticamente después de 3 segundos.

La lámpara TALK/BATT LOW del microteléfono se encenderá.

Cuando la persona del teléfono base conteste, podrá conversar.

2 Presione **SPEAKERPHONE** del teléfono base para conversar a través del teléfono base con la persona del exterior.

Si nadie responde al teléfono
Vuelva a presionar **TALK** del microteléfono.

Sugerencias

- Usted podrá recibir una llamada de intercomunicación en el teléfono base incluso aunque el selector RINGER del teléfono base esté en OFF. El teléfono base sonará a bajo nivel.
- Cuando una persona del teléfono base desee contestar a una llamada de intercomunicación antes de 3 segundos, presione **INTERCOM** del teléfono base. Si la persona del teléfono base presiona **INTERCOM** después de que la llamada se haya conectado automáticamente, la llamada de intercomunicación se desconectará.

Celebración de una conferencia tripartita

El microteléfono y el teléfono base funcionan como dos extensiones de la misma línea. Ambos teléfonos podrán utilizarse al mismo tiempo, por lo que usted, la persona que llamó del exterior, y quien se encuentre en el otro teléfono podrán entablar una conversación tripartita.

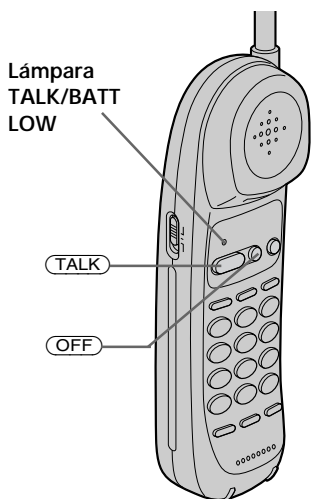

Para unirse a la conversación telefónica

Presione **TALK**.

La lámpara TALK/BATT LOW del microteléfono se encenderá.

Si usted está en el teléfono base, simplemente presione **SPEAKERPHONE**.

La lámpara SPEAKERPHONE del teléfono base se encenderá.

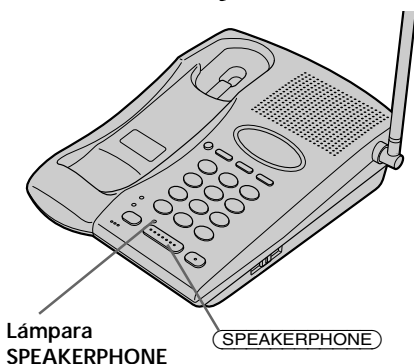

Cuando termine de conversar

Presione **OFF** del microteléfono (o presione **SPEAKERPHONE** si está en el teléfono base).

Sugerencia

Cuando esté conversando a través del interfono del teléfono base, si descuelga el microteléfono, la conversación continuará entre el microteléfono, y la persona del exterior.

Montaje del teléfono base en una pared

1



2

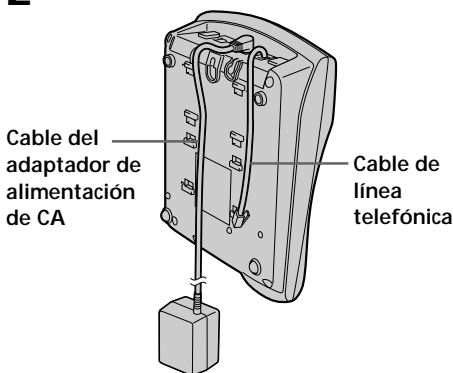

3

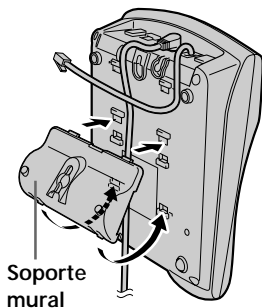

1

Levante la lengüeta de colgado.

2

Enchufe el cable de la línea telefónica en la toma LINE y el adaptador de alimentación en la toma DC IN 9V, y enganche los cables. Utilice el cable más corto para el montaje.

3

Fije el soporte mural en el centro del teléfono base.

Alinee las marcas Δ del soporte mural con las del teléfono base.

4

Enchufe el cable de línea telefónica en la toma telefónica y enganche el teléfono base en la placa mural.

5

Enchufe el adaptador de alimentación de CA en un tomacorriente de CA. Después levante la antena de forma que quede apuntando hacia el techo.

4,5

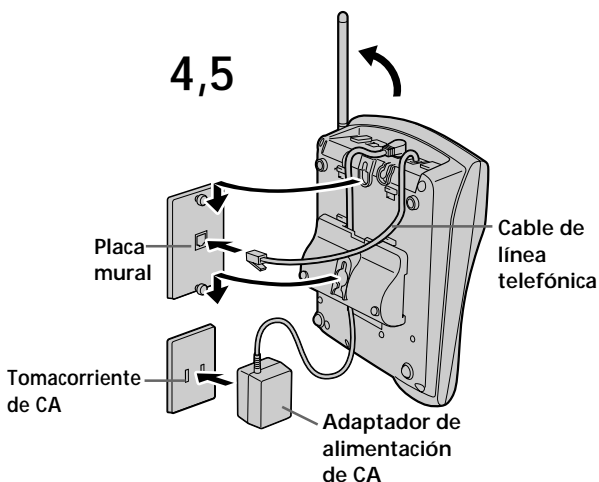

Sugerencia

Para retirar el soporte mural, presione las lengüetas inferiores.

Notas sobre las fuentes de alimentación

Batería

- Para un óptimo rendimiento, almacene la batería a una temperatura de entre 5°C y 35°C.
- Cuando no vaya a utilizar el teléfono durante mucho tiempo, extraiga la batería después de haberla cargado durante más de 12 horas. Esto prolongará la duración útil de las baterías.

Interrupción del suministro eléctrico

Durante la interrupción del suministro eléctrico **no es posible** realizar ni recibir llamadas.

Para clientes en EE.UU.

RECICLAJE DE PILAS DE NÍQUEL-CADMIO

Las pilas de níquel-cadmio son reciclables. Puede ayudar a conservar el medio ambiente devolviendo las pilas que no desee al punto de recogida o de reciclaje más próximo.



Nota: En ciertas zonas, el desecho de pilas de níquel-cadmio en contenedores domésticos o industriales puede estar prohibido.

La RBRC (Rechargeable Battery Recycling Corporation) le aconsejará sobre la recogida de pilas usadas en el siguiente número de teléfono:

Llamada gratuita: 1-800-822-8837 (sólo Estados Unidos y Canadá)

Aviso: No maneje pilas de níquel-cadmio dañadas o con fugas.

Mantenimiento

- Limpie el exterior con un paño suave ligeramente humedecido en agua o en una solución de detergente neutro. No utilice limpiadores abrasivos, desengrasantes ni disolventes, como el alcohol o la bencina, ya que podrían dañar el acabado.
- Si los terminales de carga del teléfono base y el auricular están sucios, límpielos con un paño suave.

En caso de duda o problemas con el teléfono, consulte a su proveedor Sony más próximo.

Solución de problemas

Si experimenta cualquiera de las dificultades siguientes cuando utilice el teléfono, use esta guía para poder solucionar el problema. Si el problema persiste, póngase en contacto con su proveedor Sony.

	Síntoma	Solución
Realización de llamadas	Se oyen cinco pitidos cortos de error al presionar (TALK) .	<ul style="list-style-type: none"> • Compruebe si ha instalado correctamente la unidad base (página 8). • Acerque el microteléfono al teléfono base. • Coloque el microteléfono en el teléfono base durante cierto tiempo para que se reponga el código de seguridad aleatorio.
	No se oye el tono de invitación a marcar.	<ul style="list-style-type: none"> • Compruebe si el cable de línea telefónica está conectado con seguridad a la toma telefónica. • Compruebe si la batería está completamente cargada (página 11).
	El teléfono no se conecta en absoluto, incluso aunque el número marcado es correcto.	<ul style="list-style-type: none"> • Compruebe si ha elegido correctamente el modo de marcación (página 10). • Antes de marcar, cerciórese de haber escuchado el tono de invitación a marcar.
	El teléfono no repite correctamente la marcación.	<ul style="list-style-type: none"> • Compruebe si el último número marcado es realmente el deseado.
Recepción de llamadas	El microteléfono no suena.	<ul style="list-style-type: none"> • Compruebe si el generador de llamada está activado (página 23). • La batería está débil. Cárguela durante más de 12 horas (página 11). • Compruebe si ha instalado correctamente el teléfono base (página 8). • Acerque el microteléfono al teléfono base. • Coloque el microteléfono en el teléfono base durante cierto tiempo para que se reponga el código de seguridad aleatorio.
	El teléfono base no suena.	<ul style="list-style-type: none"> • Compruebe si el cable de línea telefónica está conectado con seguridad a la toma telefónica. • Asegúrese el tipo de la campanilla está bien (página 24).
Durante la conversación	Se oyen interferencias durante la conversación.	<ul style="list-style-type: none"> • Acerque el microteléfono al teléfono base. • Aleje el teléfono base de fuentes de ruido (página 8). • Presione (CHANNEL) para seleccionar un canal que proporcione buena calidad de recepción.
	Se oye un pitido cada tres segundos durante la conversación.	<ul style="list-style-type: none"> • La batería está débil. Cárguela durante más de 12 horas.

Solución de problemas (continuación)

	Síntoma	Solución
Marcación rápida	No es posible almacenar un número de marcación rápida.	<ul style="list-style-type: none"> • Asegúrese que ha realizado correctamente el procedimiento de almacenamiento del número (página 20). • Cuando esté utilizando el microteléfono, no podrá almacenar un número de marcación abreviada en el teléfono base. • Coloque el microteléfono sobre el teléfono base durante un momento.
	No es posible realizar una llamada de marcación rápida.	<ul style="list-style-type: none"> • Ha introducido una tecla de marcación que no contiene un número de teléfono almacenado.
	La marcación rápida es incorrecta.	<ul style="list-style-type: none"> • Almacene un número correcto (página 20).
Intercomunicación	El microteléfono no suena cuando se llama desde el teléfono base.	<ul style="list-style-type: none"> • Es posible que el microteléfono esté ocupado en una conversación. • La batería está débil. Cárguela durante más de 12 horas (página 11). • Acerque el microteléfono al teléfono base. • Aleje el teléfono base de fuentes de ruido (página 8).
Fuente de alimentación/ batería	La lámpara CHARGE no se enciende al colocar el microteléfono para cargar la batería.	<ul style="list-style-type: none"> • Limpie los terminales de carga del teléfono base y del microteléfono con un paño suave para mejorar el contacto de los mismos. • Compruebe si el microteléfono está adecuadamente colocado en el teléfono base.
	La duración de la batería es corta.	<ul style="list-style-type: none"> • La batería se cargó durante menos de 12 horas (debido a un fallo de alimentación, etc.). • La duración útil de la batería ha expirado y necesita reemplazarse.

Especificaciones

Generales

Banda de frecuencias

902 - 928 MHz

Canales de operación

40 canales

Señal de marcación

Tonos y pulsos (10 pps), seleccionable

Accesorios suministrados

Consulte la página 7.

Microteléfono

Fuente de alimentación

Batería BP-T18

Tiempo de carga de la batería

Aprox. 12 horas

Duración de la batería

Espera: Aprox. 7 días

Conversación: Aprox. 7 horas

Dimensiones

Aprox. 54 x 178 x 46 mm (an/al/prf),
excluyendo la antena

Antena: Aprox. 35 mm

Masa

Aprox. 210 g, incluyendo la batería

Teléfono base

Fuente de alimentación

9 V CC del adaptador de alimentación de
CA AC-T129

Dimensiones

Aprox. 170 x 65 x 220 mm (an/al/prf),
excluyendo la antena

Antena: Aprox. 150 mm

Masa

Aprox. 560 g, excluyendo el soporte mural

El diseño y las especificaciones están sujetos a
cambio sin previo aviso.

Índice alfabético

A

- Ajuste del volumen
 - volumen del altavoz 17, 19
 - volumen del microteléfono 16, 19
- Altavoz 17, 19

B

- Batería
 - carga 11
 - duración 12

C, D, E, F, G, H

- Cambio de teléfonos durante una llamada 25
- Campanilla
 - activación/desactivación 23
 - ajuste de la campanilla del teléfono base 24
 - ajuste el tipo de campanilla 23
- Conexión 9
- Conferencia tripartita 31
- Contenido del paquete 7
- Conversación entre teléfonos 27

I, J, K, L

- Identificación de las partes 13
- Instalación
 - microteléfono 11
 - teléfono base 8
- Intercomunicación 27

M, N, O, P, Q

- Marcación por pulsos 10
- Marcación por tonos
 - cambio a 16, 19
 - modo de marcación 10
- Marcación rápida 20
- Modo de marcación
 - cambio temporal a marcación por tonos 16, 19
 - elección 10
- Montaje del teléfono base en una pared 32

R

- Realización de llamadas 16
- Recepción de llamadas 19
- Repetición de la marcación 18

S

- Solución de problemas 35

T

- Transferencia de una llamada 29

U

- Ubicación, teléfono base 8

V, W, X, Y, Z

- Volumen
 - altavoz 17, 19
 - microteléfono 16, 19

Para clientes en EE. UU.



For the customers in the USA

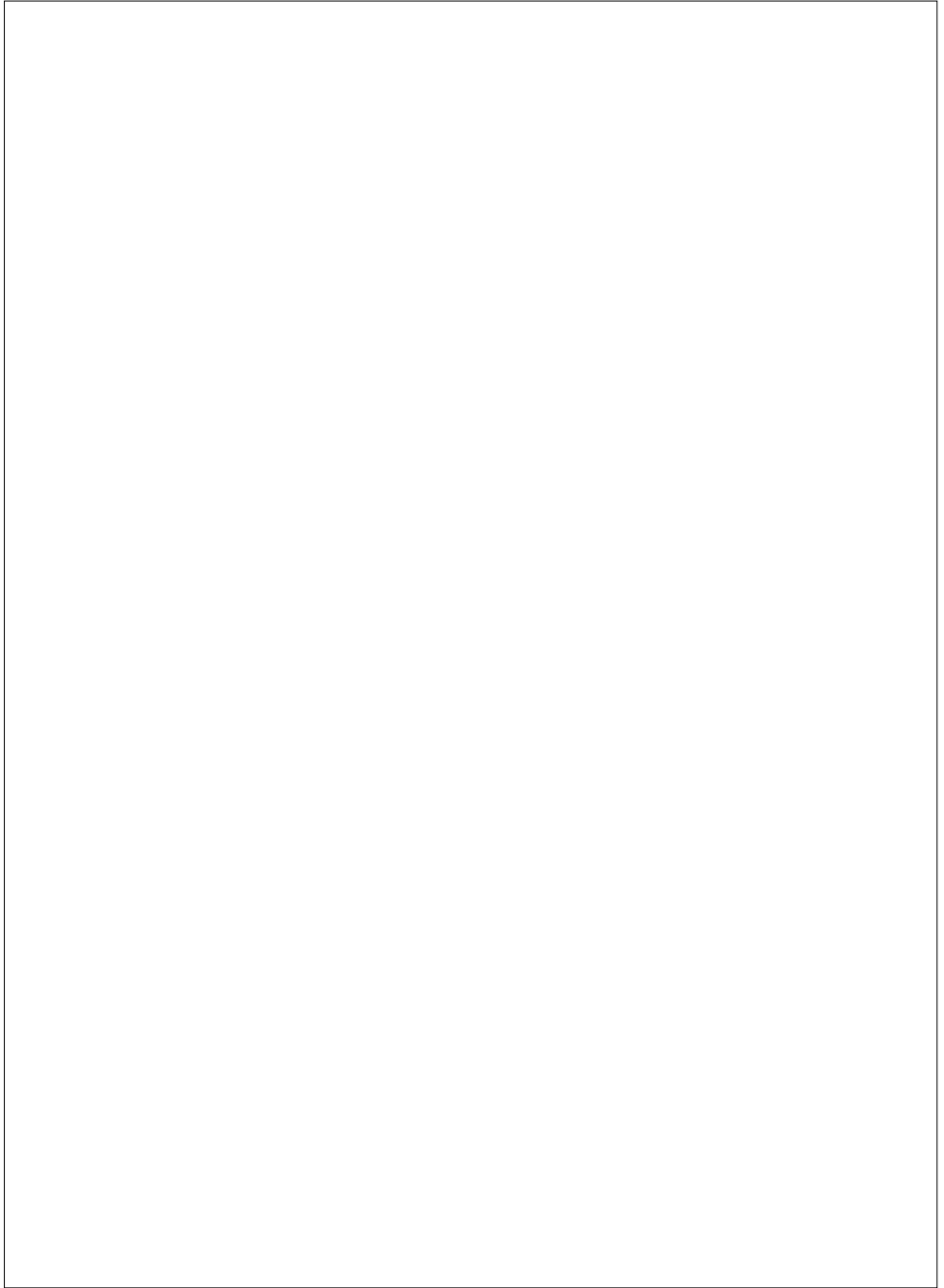

Free Manuals Download Website

<http://myh66.com>

<http://usermanuals.us>

<http://www.somanuals.com>

<http://www.4manuals.cc>

<http://www.manual-lib.com>

<http://www.404manual.com>

<http://www.luxmanual.com>

<http://aubethermostatmanual.com>

Golf course search by state

<http://golfingnear.com>

Email search by domain

<http://emailbydomain.com>

Auto manuals search

<http://auto.somanuals.com>

TV manuals search

<http://tv.somanuals.com>