

Cordless Telephone *with Answering System*

Operating Instructions

US

Manual de instrucciones

ES

*Spread
Spectrum* **900** MHz

CALLER ID
with call waiting

SPP-A968

Owner's Record

The model and the serial numbers are located at the bottom of the unit. Record the serial number in the space provided below. Refer to these numbers whenever you call upon your Sony dealer regarding this product.

Model No. SPP-A968

Serial No. _____

IMPORTANT SAFETY INSTRUCTIONS

When using your telephone equipment, basic safety precautions should always be followed to reduce the risk of fire, electric shock and injury to persons, including the following:

1. Read and understand all instructions.
2. Follow all warnings and instructions marked on the product.
3. Unplug this product from the wall outlet before cleaning. Do not use liquid cleaners or aerosol cleaners. Use a damp cloth for cleaning.
4. Do not use this product near water, for example, near a bath tub, wash bowl, kitchen sink, or laundry tub, in a wet basement, or near a swimming pool.
5. Do not place this product on an unstable cart, stand, or table. The product may fall, causing serious damage to the product.
6. Slots and openings in the cabinet and the back or bottom are provided for ventilation. To protect it from overheating, these openings must not be blocked or covered. The openings should never be blocked by placing the product on the bed, sofa, rug, or other similar surface. This product should never be placed near or over a radiator or heat register. This product should not be placed in a built-in installation unless proper ventilation is provided.
7. This product should be operated only from the type of power source indicated on the marking label. If you are not sure of the type of power supply to your home, consult your dealer or local power company.
8. Do not allow anything to rest on the power cord. Do not locate this product where the cord will be abused by persons walking on it.
9. Do not overload wall outlets and extension cords as this can result in the risk of fire or electric shock.
10. Never push objects of any kind into this product through cabinet slots as they may touch dangerous voltage points or short out parts that could result in a risk of fire or electric shock. Never spill liquid of any kind on the product.
11. To reduce the risk of electric shock, do not disassemble this product, but take it to a qualified service personnel when some service or repair work is required. Opening or removing covers may expose you to dangerous voltages or other risks. Incorrect reassembly can cause electric shock when the appliance is subsequently used.

12. Unplug this product from the wall outlet and refer servicing to qualified service personnel under the following conditions:

- A. When the power cord or plug is damaged or frayed.
- B. If liquid has been spilled into the product.
- C. If the product has been exposed to rain or water.
- D. If the product does not operate normally by following the operating instructions. Adjust only those controls that are covered by the operating instructions because improper adjustment of other controls may result in damage and will often require extensive work by a qualified technician to restore the product to normal operation.
- E. If the product has been dropped or the cabinet has been damaged.
- F. If the product exhibits a distinct change in performance.

13. Avoid using a telephone (other than a cordless type) during an electrical storm. There may be a remote risk of electric shock from lightning.

14. Do not use the telephone to report a gas leak in the vicinity of the leak.

3. Do not open or mutilate the battery pack. Released electrolyte is corrosive and may cause damage to the eyes or skin. It may be toxic if swallowed.

4. Exercise care in handling battery pack in order not to short the battery with conducting materials such as rings, bracelets, and keys. The battery or conductor may overheat and cause burns.

5. Charge the battery pack provided with or identified for use with this product only in accordance with the instructions and limitations specified in the instruction manual provided for this product.

6. Observe proper polarity orientation between the battery pack and battery charger.

INFORMATION FOR GENERAL TELEPHONES

1. This equipment complies with Part 68 of the FCC rules. On the bottom of this equipment is a label that contains, among other information, the FCC registration number and ringer equivalence number (REN) for this equipment. If requested, this information must be provided to the telephone company.

2. The applicable registration jack (connector) USOC-RJ11C is used for this equipment.

3. This equipment is designed to be connected to the telephone network or premises wiring using a compatible modular jack which is Part 68 compliant.

The FCC compliant telephone cord and modular plug is provided with this equipment.

4. The REN is used to determine the quantity of devices which may be connected to the telephone line. Excessive RENs on the telephone line may result in the devices not ringing in response to an incoming call. In most, but not all areas, the sum of the RENs should not exceed five (5.0). To be certain of the number of devices that may be connected to a line, as determined by the total RENs, contact the local telephone company.

5. If your equipment (SPP-A968) causes harm to the telephone network, the telephone company will notify you in advance that temporary discontinuance of service may be required. But if advance notice isn't practical, the telephone company will notify the customer as soon as possible. Also, you will be advised of your right to file a complaint with the FCC if you believe it is necessary.

SAVE THESE INSTRUCTIONS

CAUTION:

To reduce the risk of fire or injury to persons by battery, read and follow these instructions.

- 1. Use only the following type and size battery pack: Sony BP-T24.
- 2. Do not dispose of the battery pack in a fire. The cell may explode. Check with local codes for possible special disposal instructions.

US

6. The telephone company may make changes in its facilities, equipment, operations or procedures that could affect the operation of the equipment. If this happens the telephone company will provide advance notice in order for you to make necessary modifications to maintain uninterrupted service.
7. If trouble is experienced with this equipment (SPP-A968), for repair or warranty information, please contact Sony Direct Response Center: Tel 1-800-222-7669. If the equipment is causing harm to the telephone network, the telephone company may request that you disconnect the equipment until the problem is resolved.
8. All repairs will be performed in an authorized Sony service station.
9. This equipment cannot be used to party lines or coin lines.
10. This equipment is hearing aid compatible.

If your telephone is equipped with automatic dialers

When programming emergency numbers and (or) making test calls to emergency numbers:

1. Remain on the line and briefly explain to the dispatcher the reason for the call.
2. Perform such activities in the off-peak hours, such as early morning or late evenings.

Caution

You are cautioned that any changes or modifications not expressly approved in this manual could void your authority to operate this equipment.

Note

This equipment has been tested and found to comply with the limits for a Class B digital device, pursuant to Part 15 of the FCC Rules. These limits are designed to provide reasonable protection against harmful interference in a residential installation. This equipment generates, uses and can radiate radio frequency energy and, if not installed and used in accordance with the instructions, may cause harmful interference to radio communications. However, there is no guarantee that interference will not occur in a particular installation. If this equipment does cause harmful interference to radio or television reception, which can be determined by turning the equipment off and on, the user is encouraged to try to correct the interference by one or more of the following measures:

- Reorient or relocate the receiving antenna.
- Increase the separation between the equipment and receiver.
- Connect the equipment into an outlet on a circuit different from that to which the receiver is connected.
- Consult the dealer or an experienced radio/TV technician for help.

Note on Warranty

Be sure to save the receipt and attach it to your warranty card when having your equipment repaired at an authorized Sony service station.

Table of contents

Getting Started

- 6 Read this first
- 7 Step 1: Checking the package contents
- 8 Step 2: Setting up the base unit
- 11 Step 3: Preparing the battery pack
- 13 Step 4: Entering your area code
- 14 Identifying the parts

Basics

- 17 Making calls
- 18 Redialing
- 19 Receiving calls

Telephone Features

- 21 One-touch dialing
- 21 Storing phone numbers
- 22 Making calls with one-touch dialing
- 23 Phone Directory
- 23 Storing phone numbers and names
- 24 Changing a stored name and/or phone number
- 25 Erasing a memory location
- 26 Making calls from the Phone Directory
- 27 Paging

Answering Machine Features

- 28 Preparing the answering machine
- 28 Setting the day and time
- 29 Recording the greeting
- 31 Selecting the ring time
- 32 Selecting the answering mode

- 33 Turning on the answering function
- 34 Playing back messages
- 35 Screening incoming calls
- 36 Recording a memo
- 37 Operating from an outside phone
- 37 Setting the remote ID code
- 38 Picking up new messages

Caller ID Features

- 39 Understanding the Caller ID service
- 39 When you receive a call
- 40 Looking at the Caller ID list
- 40 Viewing the Caller ID list
- 41 Erasing data from the Caller ID list
- 43 Using the Caller ID list
- 43 Calling back a number from the Caller ID list
- 44 Storing a number of the Caller ID list into the Phone Directory
- 45 To change the number of digits of the phone number
- 46 Using “Caller ID with call waiting” service

Additional Information

- 47 Mounting the base unit on a wall
- 48 Notes on power sources/ Maintenance
- 49 Troubleshooting
- 52 Specifications
- 53 Index

US

Read this first

Before you use your phone, you must set it up. Here's a quick way to set up your phone: Steps 1, 2, 3 and 4.

Step 1 (page 7)

First, unpack the phone and the supplied accessories.

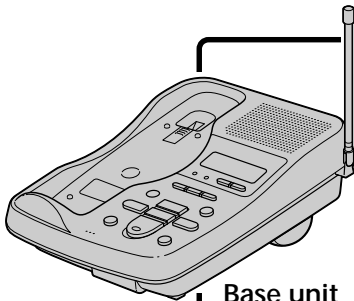

Base unit

Step 2 (pages 8 to 10)

Next, you need to do three things to set up the base unit, including finding the best location for the base unit.

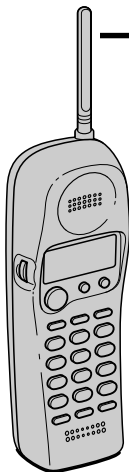

Handset

Step 3 (pages 11 to 12)

Then, you need to insert the battery pack into the handset and charge it for more than 12 hours.

Step 4 (page 13)

Finally, you need to enter your area code to use the Caller ID service.

That's it!

Step 1

Checking the package contents

Make sure you have received the following items in the package.
If anything is missing, contact your local Sony dealer.

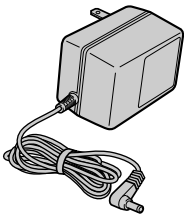

AC power adaptor (AC-T46)

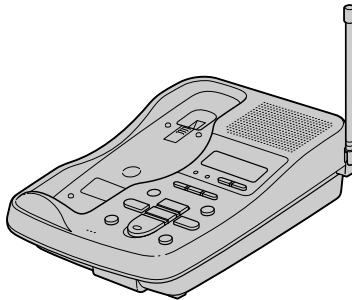

Base unit



Handset

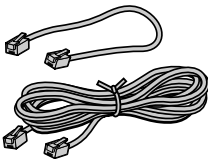

Telephone line cords (2)

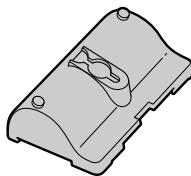

Wall bracket/stand for base unit

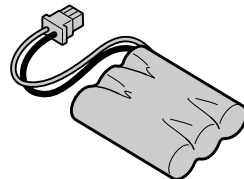

Rechargeable battery pack (BP-T24)

Step 2

Setting up the base unit

Do the following steps:

- Choose the best location
- Connect the base unit
- Choose the dialing mode

Choose the best location

Where you place the base unit affects the reception quality of the handset.

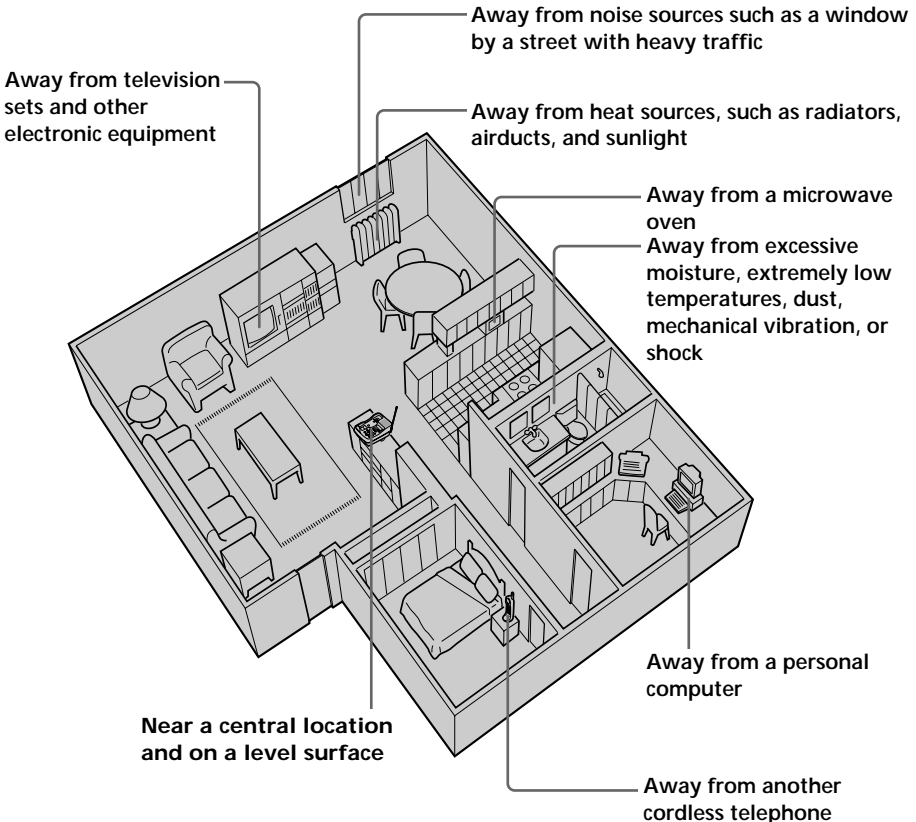

CAUTION:

- Should you experience intermittent loss of audio during a conversation, try moving closer to the base unit or move the base unit from other noise sources.
- The cordless telephone operates at a frequency that may cause interference to nearby TVs and VCRs; the base unit should not be placed near or on the top of a TV or VCR; and, if interference is experienced, moving the cordless telephone farther away from the TV or VCR will often reduce or eliminate the interference.

Connect the base unit

If you want to hang the base unit on the wall, see page 47.

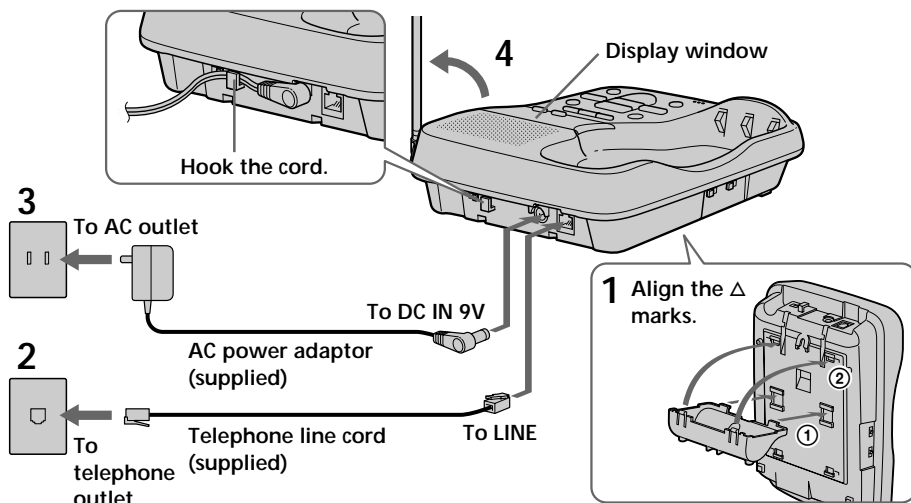

- 1** Attach the wall bracket on the bottom of the base unit as illustrated to use it as a stand.
- 2** Connect the telephone line cord to the LINE jack and to a telephone outlet.
- 3** Connect the AC power adaptor to the DC IN 9V jack and to an AC outlet.
“P” flashes in the display window.
- 4** Raise the antenna. Make sure it points toward the ceiling.

continued

Step 2: Setting up the base unit (continued)

Notes

- Use only the supplied AC-T46 AC power adaptor. Do not use any other AC power adaptor.
- Connect the AC power adaptor to a continuous power supply.
- Place the base unit close to the AC outlet so that you can unplug the AC power adaptor easily.

Polarity of the plug

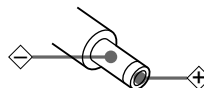

Tips

- If your telephone outlet is not modular, contact your telephone service company for assistance.
- To remove the wall bracket, press the upper tab.

Modular



Choose the dialing mode

For the telephone to work properly, select an appropriate dialing mode (tone or pulse).

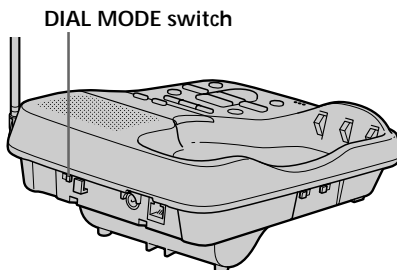

Depending on your dialing system, set the DIAL MODE switch as follows:

If your dialing system is	Set the switch to
Tone	T
Pulse	P

If you aren't sure of your dialing system

Make a trial call with the DIAL MODE switch set to T. If the call connects, leave the switch as is; otherwise, set to P.

Step 3

Preparing the battery pack

Charge the battery pack for more than 12 hours before you start using your phone.

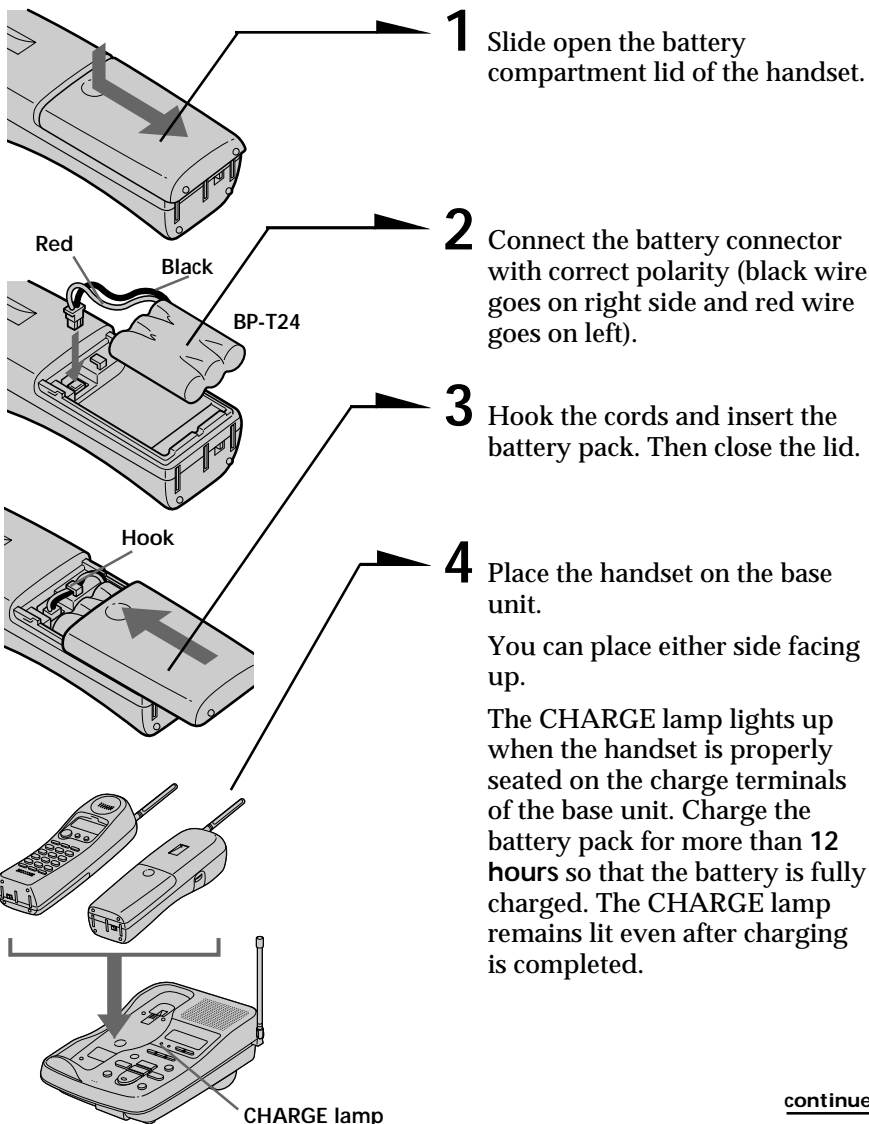

continued

Step 3: Preparing the battery pack (continued)

Battery duration

A fully charged battery pack lasts for about:

- Approx. 6 hours when you use the handset continuously
- Approx. 10 days (RING ON mode) or 1 month (RING OFF mode) when the handset is in standby mode.

Notes

- The battery pack will gradually discharge over a long period of time, even if not in use.
- If you leave the battery pack in the handset without charging it, the battery pack will be completely discharged.
It may require several times of charging to recover to its full capacity.
- While charging, the battery pack warms up. This is not a malfunction.

To obtain the best performance from the battery

Do not place the handset on the base unit after each call. The battery works best if the handset is returned to the base unit after two or three calls. However, do not leave the handset off the base unit for a long period of time as this will completely discharge the battery pack.

When to purchase a new battery pack

If the battery lasts only a few minutes even after **12 hours** of charging, the usable life of the battery has expired and needs replacement. Contact your local Sony authorized dealer or service center, and ask for Sony BP-T24 rechargeable battery pack.

Note

Battery life may vary depending on usage condition and ambient temperature.

Step 4

Entering your area code

When you use this phone for the first time, or move to an area that has a different area code, you must enter your area code.

This is necessary because the phone must distinguish local or long distance calls to properly dial calls from the Caller ID list.

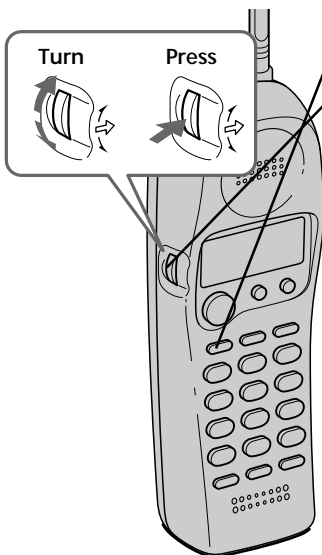

- 1 Press **(VOL/PGM)**.
- 2 Turn Jog Dial up to make "AREA" flash.



- 3 Press Jog Dial.
"ENTER AREA CODE" appears on the display.
- 4 Enter three digits of your area code using the dialing keys.
- 5 Press **(VOL/PGM)**.
You hear a long confirmation beep.

Notes

- If an area code is already entered, it appears on the display in step 3. To enter a different area code, see "To change the area code" below.
- Do not allow more than 20 seconds to elapse between each step of the procedure.

Tips

- You may press Jog Dial instead of **(VOL/PGM)** in step 5.
- To check the current area code, perform steps 1 to 3 above. The area code appears on the display for 20 seconds.

To change the area code

- 1 Perform steps 1 to 3 above.
The current area code appears on the display.
- 2 Turn Jog Dial down to erase the current area code.
- 3 Enter a new area code using the dialing keys.
- 4 Press **(VOL/PGM)**.

You hear a long confirmation beep.

Identifying the parts

Refer to the pages indicated in parentheses for details.

Base Unit

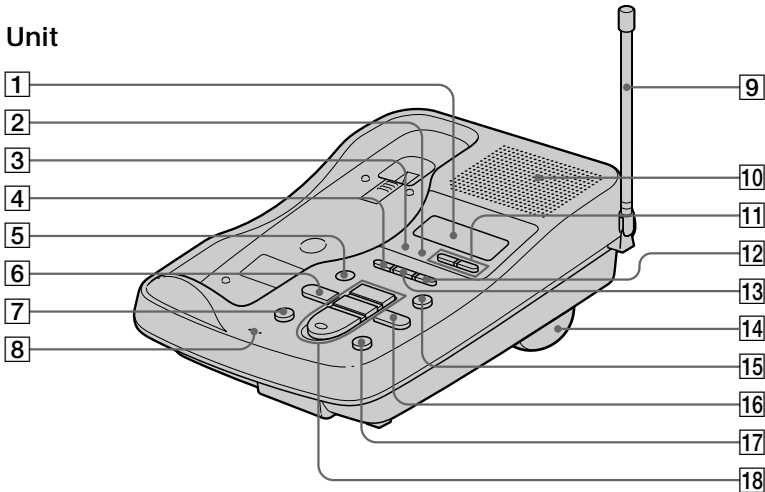

1 Display window (p.9, 34)

2 IN USE lamp

Lights when the cordless handset is in use.

3 CHARGE lamp (p. 11)

Lights while the battery is being charged.

4 GREETING button (p. 29)

Plays back the greeting message. Also used when recording a greeting.

5 ERASE button (p. 30, 34)

Erases the recorded greeting or messages.

6 REPEAT/SLOW button (p. 28, 34)

Press to repeat the current message or go back to the previous message. Keep the button pressed for slow playback of messages.

7 MEMO button (p. 36)

Records a memo message.

8 MIC (microphone) (p. 29, 36)

9 Antenna (p. 9, 47)

10 Speaker

11 VOLUME +/- buttons (p. 34)

Adjusts the speaker volume.

12 TIME button (p. 28)

Press when setting the day andtime, or to check the current time.

13 SET/REC button (p. 28, 29, 37)

Press to set the time or to record a greeting. Also used when setting the remote ID code (security code).

14 Wall bracket/stand for base unit (p. 9, 47)

15 ANSWER ON/OFF button (p. 33)

Turns the answering function on or off. Lights when the answering function is on, and flashes when a new message is recorded. Also used when setting the remote ID code (security code).

16 SKIP/QUICK button (p. 28, 34)

Press to skip to the next message. Keep the button pressed for quick playback of messages.

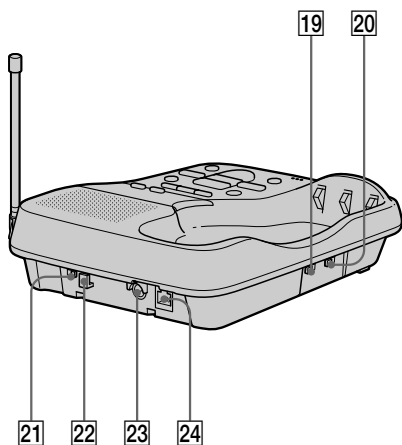

- 17 HANDSET LOCATOR button** (p. 27)
Allows you to page the cordless handset.
- 18 PLAY/STOP (MAILBOX 1, 2, 3) buttons** (p. 34)
Plays back the messages in each mail box.
- 19 AUDIBLE INDICATE switch** (p. 32)
Selects the answering mode.
- 20 RINGER SELECT switch** (p. 31)
Selects the ring time.
- 21 DIAL MODE switch** (p. 10)
Selects pulse or tone dialing.
- 22 Hook for AC power adaptor cord** (p. 9)
- 23 DC IN 9V jack** (p. 9)
- 24 LINE (telephone line) jack** (p. 9)

Display

The display on the base unit shows the answering machine operation.

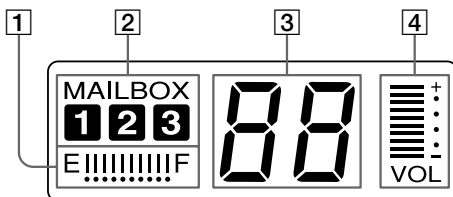

- 1 Memory capacity indicator** (p. 32)
Indicates the available memory capacity, from E (Empty) to F (Full), for recording. The bars increase as the available memory capacity decreases.
- 2 MAILBOX indicator** (p. 34)
Displayed when there are messages recorded and when the messages are being played back.
Flashes when there are new messages recorded.
- 3 Message number indicator** (p. 34)
Indicates the number of new messages recorded. "A" appears in the announcement only mode. "F" appears when there is no space to record messages. "P" appears when the power is turned on.
- 4 VOL (volume) indicator**
Indicates the speaker volume. The bars increase as the volume is turned up.

continued

Identifying the parts (continued)

Handset

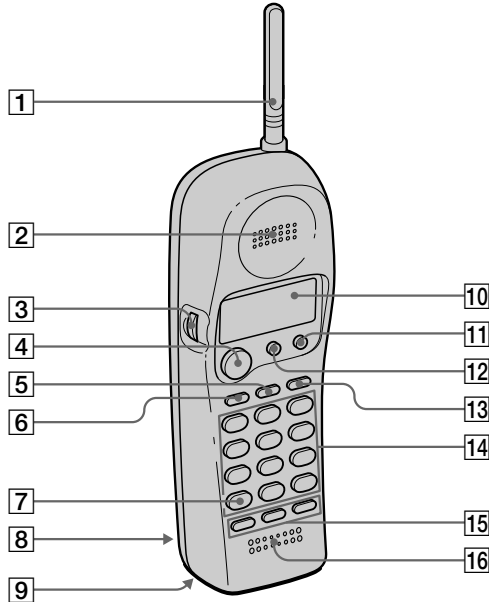

- | | |
|---|--|
| 1 Antenna | 9 RING switch (p. 12, 20)
Switches the ringing mode. |
| 2 Speaker | 10 Display window (p. 39) |
| 3 Jog dial (p. 13, 23, 40) | 11 CALL WAITING/FLASH button
(p. 19, 46)
Switches to a second call if you have "call waiting" service, or lets you make a new call. |
| 4 TALK button (p. 17, 35)
Lets you make or receive a call. | 12 OFF button (p. 17)
Allows you to disconnect the call. |
| 5 REDIAL button (p. 18)
Redials the last number called. | 13 PAUSE button (p. 22)
Inserts a pause in the dialing sequence. |
| 6 VOL (volume) /PGM (program) button (p. 13, 17, 21, 23)
Used to adjust the speaker volume. Also used to store numbers in Phone Directory or for one-touch dialing. | 14 Dialing keys (p. 17) |
| 7 * TONE button (p. 17, 38)
Allows you to switch temporarily to tone dialing. | 15 ONE-TOUCH DIAL (A, B, C) buttons (p. 21) |
| 8 Battery compartment (p. 11) | 16 Microphone |

Making calls

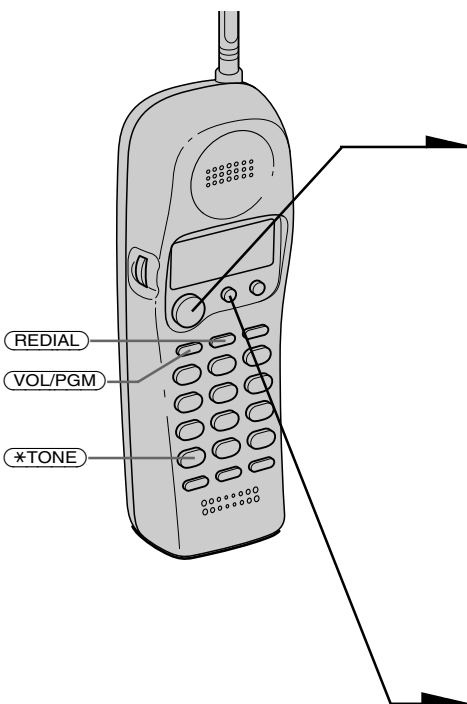

- 1 Pick up the handset from the base unit.
- 2 Press **TALK** and wait until “TALK” appears on the display. The IN USE lamp on the base unit lights up.
You then hear a dial tone. If you hear five short error beeps and “OUT OF RANGE” appears on the display, move closer to the base unit.
- 3 Dial the phone number.
During a conversation, you can adjust the handset volume. Follow the procedure described in the following table.
- 4 When you’re done talking, press **OFF** or replace the handset on the base unit.
The display goes off.

Additional tasks

To	Do this
Adjust the handset volume	During phone conversations, press VOL/PGM . Each press of VOL/PGM switches the speaker volume by four levels.
Switch to tone dialing temporarily	Press *TONE after you are connected. The line will remain in tone dialing until disconnected.

Notes

- If the handset beeps every second during conversation and “OUT OF RANGE” appears on the display, move closer to the base unit; otherwise, the call will be disconnected after one minute.
- When you increase the sound volume, in some cases the background noise may be increased as well. You should adjust the volume accordingly.

continued

Making calls (continued)

If the battery becomes weak during a call



The handset will beep every three seconds and  and “BATTERY LOW” appear on the display. Finish your call and charge the battery pack.

For optimum performance, charge the battery for a full 12 hours.

Note that during the first 10 - 15 minutes of charging, the phone will be inactive, i.e., unable to make or receive a call.

After this initial 10 - 15 minutes, you **may** be able to use the phone, but the battery duration will be **very short**; thus it is recommended that you **fully charge** the battery before next use.

Redialing

- 1 Press  and wait until “TALK” appears on the display. The IN USE lamp on the base unit lights up.
- 2 Press  to redial the number last dialed.

Note

If the number exceeds 32 digits or if it is erased, five short error beeps will alert you that the number cannot be dialed.

To check the phone number before redialing

Without pressing , press .

The number last dialed is displayed for five seconds.

To dial the number, press  while the number is displayed.

Note

The number will not be displayed if the last dialed number exceeds 32 digits or if it is erased.

To erase the last phone number dialed

While the handset is not in use, press  twice.

The number will be erased from the memory, and you will hear a long confirmation beep.

Receiving calls

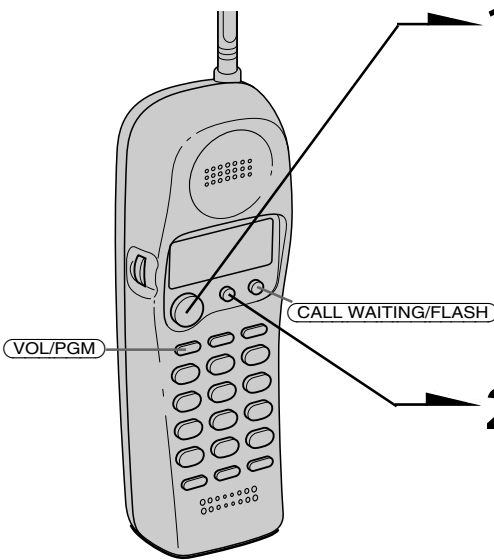

1 When you hear the phone ring, pick up the handset from the base unit, and press **(TALK)**.
“TALK” appears on the display and the IN USE lamp on the base unit lights up.

During a conversation, you can adjust the handset volume. Follow the procedure described in the table below.

2 When you're done talking, press **(OFF)** or replace the handset on the base unit.

The display and the IN USE lamp on the base unit go off.

If you have subscribed to the Caller ID service

- the caller's number and/or name appears on the display when you receive a call (see page 39).
- the ringer sound changes to a higher tone if the call matches the number stored on ONE-TOUCH DIAL buttons or in the Phone Directory (memory match function; see page 39).

Additional tasks

To	Do this
Adjust the handset volume	During phone conversations, press (VOL/PGM) . Each press of (VOL/PGM) switches the speaker volume by four levels.
Switch to another call (“call waiting” service*)	Press (CALL WAITING/FLASH) . Press (CALL WAITING/FLASH) again to return to the first caller.

* You need to subscribe to the service from your telephone company.

Tip

To inform you of an incoming call, the display shows “**RINGING**” when ringing.

continued

Receiving calls (continued)

To turn the ringer off

Set the RING switch on the bottom to OFF.

You can save battery power.

The handset will not ring. You can still make calls, and also receive calls if another telephone connected to the same line rings to inform you on incoming calls, but you cannot page the handset from the base unit.

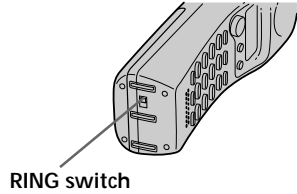

Note

You cannot receive Caller ID data when the handset is off and the base unit in RING OFF mode. See page 39 for details.

One-touch dialing

You can dial with one touch of a key by storing a phone number on a one-touch dial button.

Storing phone numbers

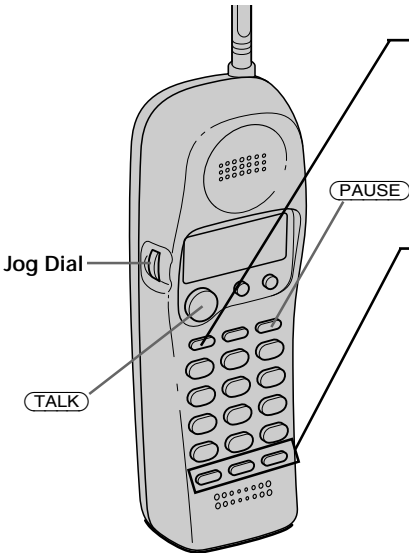

1 Press **(VOL/PGM)**.



2 Press one of the three **ONE-TOUCH DIAL** buttons (**(A)** to **(C)**).
You hear a confirmation beep.



If a number is stored, it appears on the display. To store a new number, turn Jog Dial to erase it.

3 Enter the phone number you want to store.
You can enter up to 16 digits, including a tone and a pause, each of which is counted as one digit.

4 Press **(VOL/PGM)**.
You hear a long confirmation beep, and the number is stored. The display goes off.

continued

One-touch dialing (continued)

Note

Do not allow more than 20 seconds to elapse between each step of the procedure.

Tips

- If you have entered a wrong number in step 3 and have not pressed **(VOL/PGM)** (step 4) yet, just turn Jog Dial down to erase it. Then enter the correct number.
- You may press Jog Dial instead of **(VOL/PGM)** in step 4.

To store a number to be dialed via Private Branch Exchange (PBX)

Before entering a phone number in step 3 on page 21, do as follows:

- 1 Enter the outside line access digit (e.g., 9).
- 2 Press **(PAUSE)**.

To change a stored number

- 1 Press **(VOL/PGM)**.
- 2 Press one of the ONE-TOUCH DIAL buttons (**(A)** to **(C)**).
The current number appears on the display.
- 3 Turn Jog Dial down to erase the current number.
- 4 Enter a new number.
- 5 Press **(VOL/PGM)**.

Note

You can replace the stored number with a new number, but you cannot just erase it.

Making calls with one-touch dialing

- 1 Press **(TALK)** and wait until “TALK” appears on the display.
- 2 Press one of the ONE-TOUCH DIAL buttons (**(A)** to **(C)**).

The phone number stored on the one-touch dialing button will appear on the display and will be dialed.

To check the phone number before one-touch dialing

While the handset is not in use, press one of the ONE-TOUCH DIAL buttons (**(A)** to **(C)**).

The number stored on the button appears on the display for five seconds. To dial the number, press **(TALK)** while the number is displayed.

Phone Directory

You can dial a number by scrolling through the Phone Directory.
You can store up to 50 numbers.

Storing phone numbers and names

Example: to store "SONY" "123-4567".

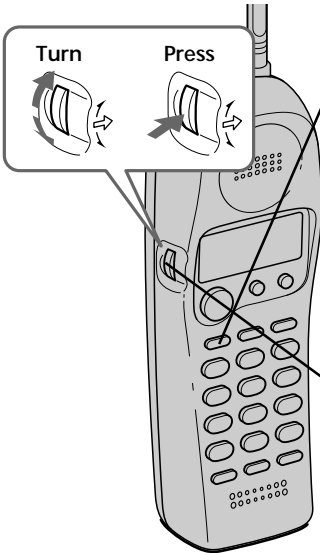

- 1 Press **(VOL/PGM)**.
(Be sure not to press **(TALK)**.)



If "DIRECTORY" is not flashing, turn Jog Dial down to make it flash.

- 2 Press Jog Dial.
"ENTER NAME" appears.
- 3 Enter the name using the dialing keys.
You can enter up to 15 characters.

Press a dialing key until the desired character appears. (See the character table for details.)

Enter successive characters in the same way.

To enter two characters assigned to the same key, or to enter a "space", turn Jog Dial up to move the cursor to the right.

Example: to enter "SONY", press **(7)** four times (S), press **(6)** three times (O), turn Jog Dial up to move the cursor, press **(6)** twice (N), and press **(9)** three times (Y).

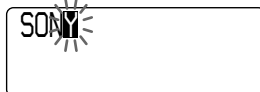

Character table

Key	Character
(1)	1
(2)	A → B → C → 2
(3)	D → E → F → 3
(4)	G → H → I → 4
(5)	J → K → L → 5
(6)	M → N → O → 6
(7)	P → Q → R → S → 7
(8)	T → U → V → 8
(9)	W → X → Y → Z → 9
(0)	0
(*)	*
(#)	#

continued

Phone Directory (continued)

4 Press **(VOL/PGM)**.
“ENTER NUMBER” appears.

5 Enter the phone number.
You can enter up to 16 digits, including a tone and a pause, each of which is counted as one digit.



6 Press **(VOL/PGM)**.
You hear a long confirmation beep, and the name and the number are stored. The display goes off.

Notes

- If you try to save a 51st phone number, you will hear five short error beeps and “MEMORY FULL” will be displayed. You cannot store the phone number. To store another phone number, erase one of the stored phone numbers (see page 25).
- Do not allow more than 20 seconds to elapse between each step of the procedure.

Tips

- If you have entered a wrong name or number in step 3 or 5, turn Jog Dial down to erase it. Then enter the correct name or number.
- You may press Jog Dial instead of **(VOL/PGM)** in steps 4 and 6.
- To store a number to be dialed via PBX, follow the steps on page 22 when entering a phone number.

Changing a stored name and/or phone number

1 Display the name and phone number you want to change by following steps 1 and 2 on page 26.

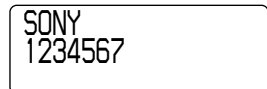

2 Press Jog Dial.

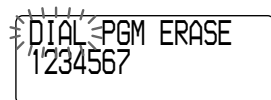

- 3** Turn Jog Dial up to make “PGM” flash and press Jog Dial.

The cursor flashes at the last character of the name.



- 4** Turn Jog Dial down to erase the characters and enter the new name.

If you want to change only the number, skip this step.

- 5** Press Jog dial.

The cursor flashes at the last digit of the phone number.



- 6** Turn Jog Dial down to erase the number and enter the new number.

If you don't want to change the number, skip this step.

- 7** Press Jog Dial.

You hear a long confirmation beep and the name and/or the number is changed.

Erasing a memory location

- 1** Display the name and phone number you want to erase by following steps 1 and 2 on page 26.

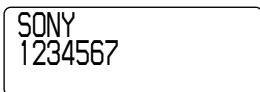

- 2** Press Jog Dial.

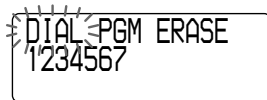

- 3** Turn Jog Dial up to make “ERASE” flash and press Jog Dial.



- 4** Turn Jog Dial up to make “YES” flash, then press Jog Dial.

You hear a long confirmation beep and the memory location is erased.

continued

Making calls from the Phone Directory

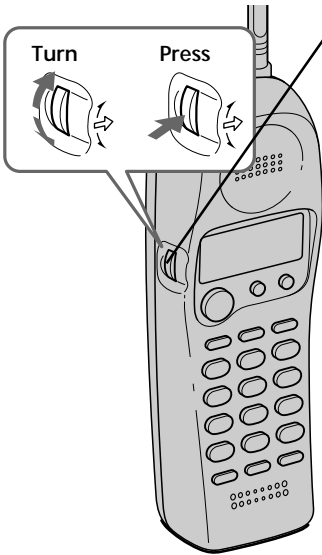

1 Press Jog Dial twice.
“DIRECTORY” appears on the display.

2 Display the name and phone number you want to call.
To search in alphabetical order: Turn Jog Dial up or down.
To search by entering the initial character: Press the dialing key of the desired character, then turn Jog Dial.



3 Press Jog Dial.

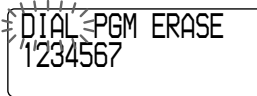

4 Press Jog Dial again.
The phone number will be dialed.

Tip

You may press **TALK** to make a call instead of following steps 3 and 4.

About the search order

The names appear in the following order when you turn Jog Dial up or down.

- Alphabetical order: ABC...XYZ ↔ symbols* ↔ * ↔ # ↔ 0 - 9

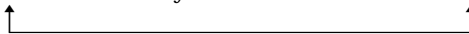

- * Symbols appear only when you stored the number having the symbol from the Caller ID list.
- Initial character: To search for “SONY” for example, press **7** and then turn Jog Dial to search through the names starting with P, Q, R, S or 7.

Paging

You can page the handset from the base unit.

Note that you cannot page if the handset is in use.

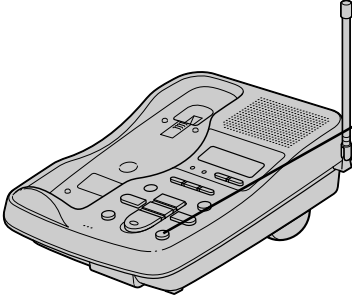

To page

Press **HANDSET LOCATOR**.

The handset rings.

When you keep pressing **HANDSET LOCATOR**, the handset rings continuously.

Note

You cannot page the handset when its RING switch is set to OFF.

Preparing the answering machine

Note that you cannot operate the base unit while the handset is in use.

Setting the day and time

Set the day and time so that you can stamp day and time for the incoming messages. You'll hear the recorded day and time when you play back messages.

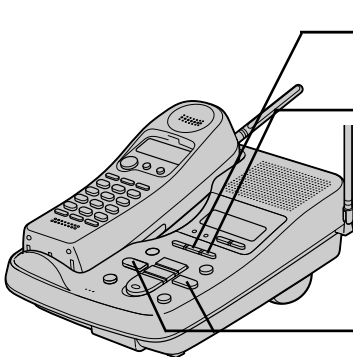

1 Press **SET/REC**.

2 Press **TIME**.

You hear a voice guide: "Please set the day. To select, press the SKIP or REPEAT button. To enter, press the SET button".

3 Press **SKIP/QUICK** or **REPEAT/SLOW** repeatedly until the correct day of the week is announced.

Press **SKIP/QUICK** to advance, or **REPEAT/SLOW** to go back.

4 Press **SET/REC**.

You hear a voice guide: "Please set the hour. To select, press the SKIP or REPEAT button. To enter, press the SET button".

5 Press **SKIP/QUICK** or **REPEAT/SLOW** repeatedly until the correct hour is announced.

6 Press **SET/REC**.

You hear a voice guide: "Please set the minute. To select, press the SKIP or REPEAT button. To enter, press the SET button".

7 Press **SKIP/QUICK** or **REPEAT/SLOW** repeatedly until the correct minute is announced.

8 Press **SET/REC**.

You hear a long confirmation beep, followed by the day and time. Then the phone starts counting time.

Notes

- Do not allow more than 20 seconds (or 60 seconds when setting the minute) to elapse between each step of the procedure.
- If a power interruption occurs, the day and time will be erased.
- If the current day and time are not set, you will not hear a time stamp when you play back recorded messages. If you try to check the current time, you will hear five short error beeps.

To check the current time

Press **TIME**. You hear the current day and time.

Recording the greeting

This answering machine has prerecorded greetings (see page 30). However, you can record your own greeting.

The greeting must be between two seconds and four minutes long.

You can record only one greeting, and it is used regardless of the answering mode (“normal” and “announcement only” modes. See page 32). Therefore, if you decide to change the mode, make sure that you record a new greeting to match the answering mode.

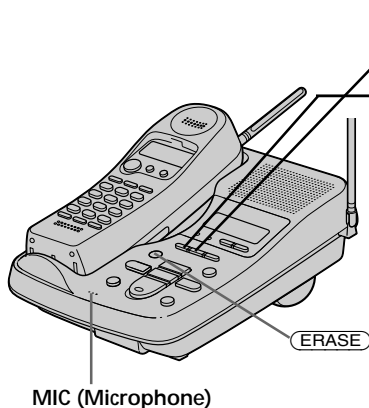

1 Press **SET/REC**.

2 Press **GREETING**.

You hear a voice guide and a long confirmation beep.

3 After the tone, start recording. Speak about 12 inches (30 cm) away from the microphone.

4 Press **SET/REC** to stop recording.

The phone automatically replays the recorded greeting.

continued

Preparing the answering machine (continued)

Notes

- If recording did not succeed, you hear five short error beeps. Start over the procedure.
- If a call comes in or **(TALK)** is pressed while recording a greeting, recording is cancelled. Start over the procedure.
- If you hear five short error beeps while recording, the recording area may be full. In this case, erase unnecessary messages (see page 34).

Tips

- If four minutes have passed in step 3, recording stops automatically.
- To record the greeting from a touch-tone phone, see page 38.

Prerecorded greeting

Normal mode: "Hello, I'm unable to answer your call right now. Please leave your name, number and message after the tone."

Announcement only mode: "Hello, I'm unable to answer your call right now. Please call again. Thank you."

Tips

- If you wish to record your own "announcement only" greeting, follow the above sequence after setting the AUDIBLE INDICATE switch to ANN ONLY (page 32). Otherwise, the "normal" greeting will be recorded.
- You have to change the message each time you change the mode.

To check the greeting

Press **(GREETING)** to play back the greeting.

To change the greeting

Record a new greeting. The new greeting replaces the old one.

To erase the greeting

Press **(ERASE)** while playing back the greeting.

The answering machine will answer a call with the prerecorded greeting.

To go back to the factory preset greeting

Press **(ERASE)** while playing back the greeting. This will bring back the original greeting.

Selecting the ring time

There are three options of ring time. Select the ring time by setting the RINGER SELECT switch.

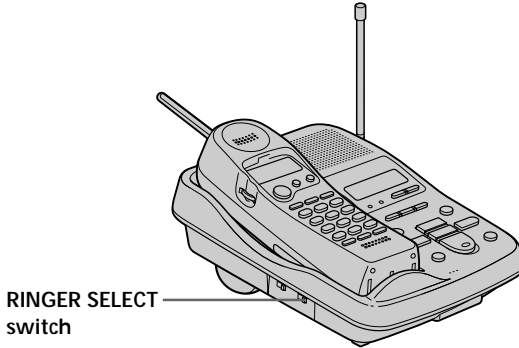

Set RINGER SELECT to	Mode
TS (Toll Saver)	If new messages have been recorded, the phone answers at the second ring and records incoming messages; if no new messages are recorded, it answers at the fifth ring. When you call from an outside phone and hear more than two rings, you know that there are no new messages. If you hang up at this point before the phone answers, you can save the toll for the call.
5	The phone always answers at the fifth ring and records incoming messages.
2	The phone always answers at the second ring and records incoming messages.

continued

Preparing the answering machine (continued)

Selecting the answering mode

You can set the answering machine to record incoming messages (normal mode), or just make an announcement without recording messages (announcement only mode).

You can record your own greeting, or use the factory pre-recorded greetings.

In the normal mode, you also have the option of having a beep to tell you if you have received any new incoming messages.

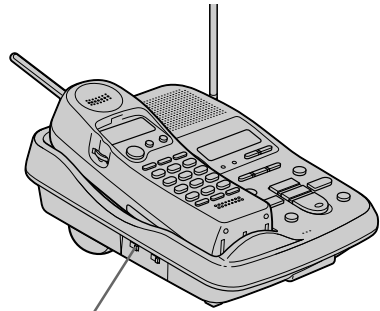

AUDIBLE INDICATE switch

Set the AUDIBLE INDICATE to	When you wish to	Pre-recorded greeting
ON (normal mode)	play a greeting to ask the caller to leave a message and have the phone beep to alert you of recorded incoming messages.	"Hello, I'm unable to answer your call right now. Please leave your name, number and message after the tone."
OFF (normal mode)	play a greeting to ask the caller to leave a message but you do not wish to sound a beep.	"Hello, I'm unable to answer your call right now. Please call again. Thank you."
ANN ONLY (announcement only mode)	make an announcement to the caller without accepting incoming messages when, for example, you are away on a long vacation.	"Hello, I'm unable to answer your call right now. Please call again. Thank you."

Note

The same greeting is used regardless of the answering mode. Therefore, if you decide to change the mode, make sure that you record a new greeting to match the answering mode.

When the memory is full

The recording area of this phone's memory is about 20 minutes (including the greeting, messages, and memo). If the remaining recording area becomes less than one minute, "F" flashes on the display, and the phone automatically switches to announcement only mode, which does not record messages, and the greeting will be switched to the pre-recorded greeting.

If you wish to record more messages, erase the existing messages (see page 34). You can also erase the messages from an outside phone (see page 38).

Turning on the answering function



Press **ANSWER ON/OFF** so that it lights up in red .

Note

When the memory is full, you hear five short error beeps and you cannot turn on the answering function. Erase unnecessary messages (see page 34).

Tips

- The answering machine will automatically answer a call after 10 rings even if the answering function is off. The answering function will remain on for all subsequent calls.
- You can also turn on or off the answering function from an outside phone (see page 38).

When a caller calls

The caller can choose one of the two ways to leave a message:

- Select a mailbox by pressing *** 1** (MAILBOX 1), *** 2** (MAILBOX 2) or *** 3** (MAILBOX 3) while the caller hears the greeting. The greeting stops and a beep will sound, then the caller can start recording a message.
- Wait until the greeting finishes, then start recording a message. When the caller does not select a mailbox, the messages goes into MAILBOX 1.

Notes

- If four minutes have passed while recording the incoming message, the line is automatically disconnected.
- If the message is shorter than two seconds, it will not be recorded.

To turn off the answering function

Press **ANSWER ON/OFF** so that the red light goes off.

Playing back messages

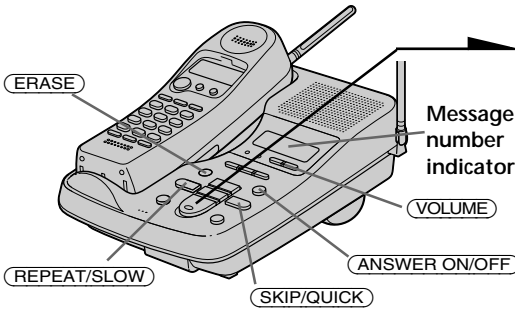

When you come home

If **ANSWER ON/OFF** flashes in red, or the display shows the number of new messages and the **MAILBOX** indicator flashes, press the mailbox button (**MAILBOX 1**), (**MAILBOX 2**) or (**MAILBOX 3**). The machine plays back from the first new message.

Additional tasks when playing back messages

To	Do this
Adjust the speaker volume	Press VOLUME (+) or (-).
Stop playback	Press the mailbox button again.
Repeat the messages	Press the mailbox button again.
Skip to the next message	Press SKIP/QUICK while the current message is playing.
Repeat the current message	Press REPEAT/SLOW while the current message is playing.
Go back to previous messages	Press REPEAT/SLOW within the first three seconds of the current message.
Play back slowly	Keep REPEAT/SLOW pressed during playback.
Play back quickly	Keep SKIP/QUICK pressed during playback.

To erase messages

You can erase only the messages you have played back.

- To erase one message, press **ERASE** while the message is being played back.
- To erase all messages in a mailbox, press **ERASE**, and a mailbox button (**MAILBOX 1**), (**MAILBOX 2**) or (**MAILBOX 3**). A long confirmation beep sounds and all messages in the selected mailbox are erased.

Notes

- The display shows the total number of "new" messages. Therefore, it is reset to "0" when you play back all new messages, even they are not erased yet. Be sure to erase unnecessary messages before the memory becomes full.
- When the number of new messages exceeds 99, "99" flashes on the counter.
- If a call comes in during playback, the playback stops.
- If a power interruption occurs or the AC power adaptor is disconnected while erasing a message, all recorded message may be erased.

Tip

You can also listen to the messages or erase the messages from a touch-tone phone (page 38).

Screening incoming calls

You can screen calls by leaving the answering function on (see page 33) while you are at home. When a call is answered, you can hear the message being recorded through the base unit (you cannot hear the message through the handset) but the caller cannot hear you. Then, you can decide whether to answer the call or not. This function is available only on the base unit.

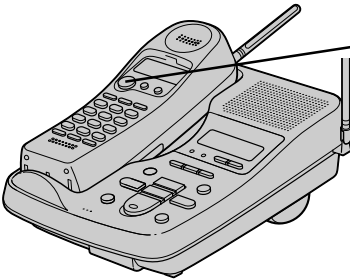

To answer the call

Press **TALK**.

Recording is cancelled and you can speak to the caller.

Note

If the volume is set to minimum, you cannot screen the calls.

Tip

You can also answer the call by picking up another phone if it is connected to the same line.

Recording a memo

You can record a “memo” (up to four minutes) as a personal reminder or as a message for other people. You can play back the recorded memo like any incoming messages (see page 34).

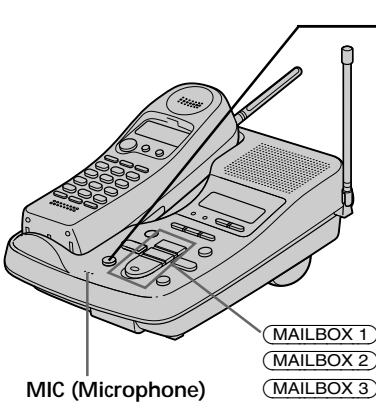

- 1** Press **(MEMO)**.
You hear a voice guide.
- 2** Select a mailbox by pressing **(MAILBOX 1)**, **(MAILBOX 2)** or **(MAILBOX 3)**. You will hear a voice guide, then a long confirmation beep.
- 3** After the tone, start recording. Speak about 12 inches (30 cm) away from the microphone.
- 4** Press **(MEMO)** to stop recording.
The message number in the display increases by one.

Notes

- If you press **(MEMO)** when the memory is full (“F” flashing on the display), you hear five short error beeps and you cannot record a memo.
- If a call comes in or **(TALK)** is pressed while recording a memo, recording is canceled. Start over the procedure.
- If the remaining memory becomes full while recording, recording stops automatically and “F” flashes on the display.

Tip

If four minutes have passed in step 3, recording stops automatically, and the recorded memo is counted as a new message.

Operating from an outside phone

You can call from a touch-tone phone and pick up new messages recorded on the phone. First, you just set the remote ID code (security code) and turn on the answering function before going out.

Setting the remote ID code (security code)

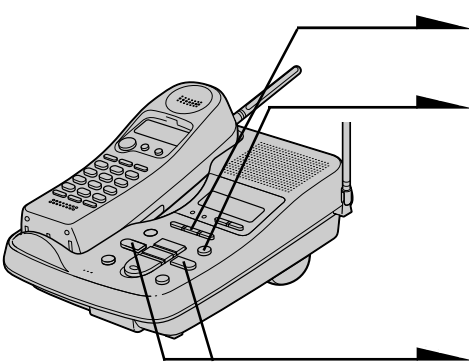

1 Press **SET/REC**.

2 Press **ANSWER ON/OFF**.

You hear a voice guide:
“Please set the security code. To select, press the SKIP or REPEAT button. To enter, press the SET button”.

3 Set a two-digit number between 00 and 99 by pressing **SKIP/QUICK** or **REPEAT/SLOW**.

Press **SKIP/QUICK** to increase a number, or **REPEAT/SLOW** to decrease.

Each time you press **SKIP/QUICK** or **REPEAT/SLOW**, the phone announces a number.

4 Press **SET/REC**.

The remote ID code (security code) is set, and you hear a long confirmation beep.

To change the remote ID code (security code)

Enter a new remote ID code (security code). The new code will replace the old one.

continued

Operating from an outside phone (continued)

Picking up new messages

- 1 Call your phone from a touch-tone phone.
- 2 While you hear your greeting play, press **#**, and your remote ID code (security code).

You hear a long confirmation beep and the greeting stops. Following the voice guide informing you of the number of messages recorded, the phone stands by for you to enter a control code.

- 3 To do other operations, enter the control code within 20 seconds (see the table below). To quit, hang up the phone.

Control codes for remote operations

To	Press
Play back messages in MAILBOX 1	# 1
Play back messages in MAILBOX 2	# 2
Play back messages in MAILBOX 3	# 3
Repeat the current message	# 4 while the message is being played back
Skip the current message	# 6 while the message is being played back
Erase the current message	# 9 while the message is being played back
Erase all messages in MAILBOX 1	# 9 # 1
Erase all messages in MAILBOX 2	# 9 # 2
Erase all messages in MAILBOX 3	# 9 # 3
Record a new greeting (up to one minute)	* 7 . When you hear a long beep, start recording your greeting. Press * * to stop recording.
Turn on the answering function	* 0
Turn off the answering function	# 0
Stop the current operation	* *

If you forgot to turn the answering function on

Call your phone and let it ring 10 times until it answers. Then the answering function automatically turns on.

Note

If you enter a wrong remote security code three times, the line will be disconnected.

To use the toll-saver feature

Set RINGER SELECT to TS. See page 31 for details.

Understanding the Caller ID service

Caller ID allows the caller's phone number to be shown on the display before you answer the call. In order to use this feature, you must first subscribe to Caller ID service. The name of this service may vary depending on your telephone company.

To use this feature, be sure to enter your area code (see page 13).

When you receive a call

The phone number appears on the display with the date and time as shown in the following example.

If your Caller ID service includes the caller name service, the caller's name also appears on the display (up to 15 letters).

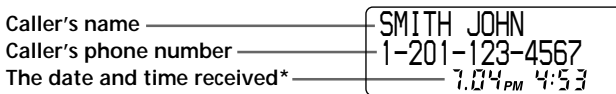

When you answer the call, the Caller ID display changes to the "TALK" display.

* The date and time in the display are transmitted from the telephone company which offers the Caller ID service, therefore may differ from the date and time you set on the base unit.

Notes

- If the RING switch is set to OFF:
 - when the handset is off the base unit, the Caller ID is not displayed, and it is not kept in the Caller ID list (see page 40). If you set it back to RING ON while the phone is ringing, the Caller ID appears from that moment.
 - when the handset is on the base unit, the Caller ID is displayed, and it is kept in the Caller ID list.
- The caller's phone number and/or name will not appear in the following cases:
 - "OUT OF AREA": when the call is made through a telephone company which does not offer Caller ID service (including international calls).
 - "PRIVATE": when the call is "blocked". For privacy reasons, many states allow callers the option to prevent his or her telephone data from being displayed on the other party's Caller ID display.
- If the call is from an office which uses multiple lines, the displayed phone number may not match the number you use to call the extension.

About the memory match function

If you receive a call from a phone number which is stored on one of the ONE-TOUCH DIAL buttons (see page 21) or in the Phone Directory (see page 23), the ringer sound will change to a higher tone from the second ring.

Note

The memory match function does not work with "OUT OF AREA" or "PRIVATE" calls; and it may not work with calls made from an office which uses multiple lines because the number does not always match the one you stored in this phone.

Looking at the Caller ID list

The phone stores the data of the last 20 calls received including “OUT OF AREA” and “PRIVATE” calls. It keeps track of all calls received; even if they were not answered.

However, if the RING switch is set to OFF when the handset is off the base unit, the phone cannot receive the Caller ID data.

Viewing the Caller ID list

You can look through the Caller ID list to check the phone number and/or name of the calls received.

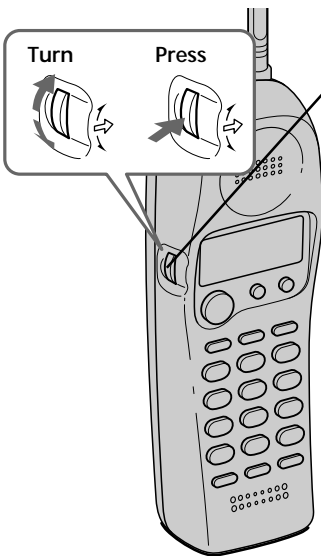

1 Press Jog Dial.

The display shows the number of “NEW” (calls which you have not viewed) and “OLD” (calls which you have viewed) calls.

NEW 08 OLD 12

2 Turn Jog Dial.

The data of the newest call appears for 20 seconds.

SMITH JOHN
1-201-123-4567
NEW 08 7:04 PM 4:53

3 Turn Jog Dial down to display older data or up to display newer data.

Notes

- If a 21st call is received, the oldest data is automatically erased.
- If there is a “NEW” data, you will hear a new call voice guide at the beginning of message playback on the base unit, i.e. “You have one new message and new call”.

About the “*” mark

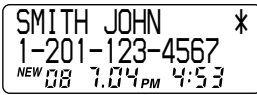

“*” appears if there are more than two calls from the same phone number. The older data will be replaced by the new data, so the calls are counted as only one call.

Erasing data from the Caller ID list

Old data will be erased automatically when a 21st call comes in, but you can also manually erase unnecessary data one by one or erase the entire list.

To erase the phone number one by one

- 1 Display the phone number you want to erase from the Caller ID list (see page 40).
- 2 Press Jog Dial.
- 3 Turn Jog Dial up to make “ERASE” flash and press Jog Dial.
- 4 Turn Jog Dial up to make “YES” flash, then press Jog Dial.
You hear a long confirmation beep and the data is erased.

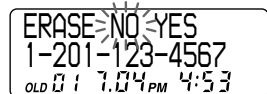
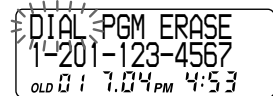
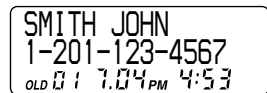

continued

Looking at the Caller ID list (continued)

To erase the entire list at once

1 Display any Caller ID data.

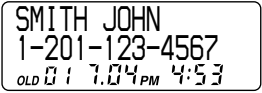

SMITH JOHN
1-201-123-4567
OLD 7:04 PM 4:53

2 Press Jog Dial.

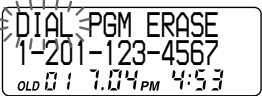

DIAL PGM ERASE
1-201-123-4567
OLD 7:04 PM 4:53

3 Turn Jog Dial up to make “ERASE” flash and press Jog Dial.

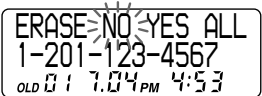

ERASE NO YES ALL
1-201-123-4567
OLD 7:04 PM 4:53

4 Turn Jog Dial up to make “ALL” flash, then press Jog Dial.

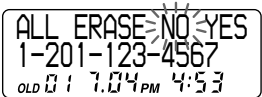

ALL ERASE NO YES
1-201-123-4567
OLD 7:04 PM 4:53

5 Turn Jog Dial up to make “YES” flash, then press Jog Dial.

You hear a long confirmation beep and the entire list is erased.

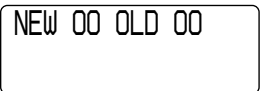

NEW 00 OLD 00

Note

“ALL” appears only when all the data had become “OLD” data. If there is any “NEW” data, you cannot erase the entire list.

Using the Caller ID list

By using the Caller ID list, you can call back a phone number from the Caller ID list easily, or store numbers from the Caller ID list into memory dialing keys.

Calling back a number from the Caller ID list

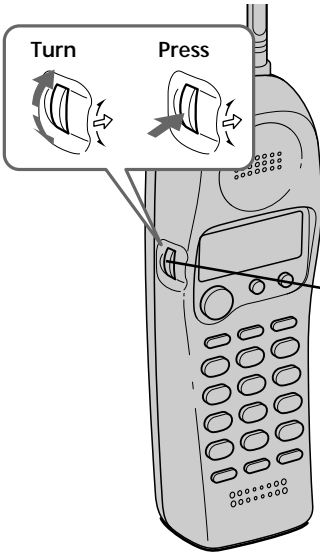

1 Display the phone number you want to call from the Caller ID list (see page 40).

SMITH JOHN
1-201-123-4567
NEW YORK 7:04 PM 4:53

2 Confirm the number and press Jog Dial.

DIAL PGM ERASE
1-201-123-4567
NEW YORK 7:04 PM 4:53

3 Press Jog Dial again.
The phone automatically dials the displayed number.

Notes

- If the number displayed in step 1 is not the one you should call back, you can change the number of digits of the phone number as described on page 45.
- If the phone is connected to a Private Branch Exchange (PBX), you may not be able to call back from the Caller ID list because an outside line access digit is necessary.

Tip

You may press **TALK** to make a call instead of following steps 2 and 3.

continued

Using the Caller ID list (continued)

Storing a number of the Caller ID list into the Phone Directory

1 Display the name and phone number you want to store from the Caller ID list (see page 40).

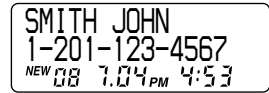

2 Confirm the number and press Jog Dial.

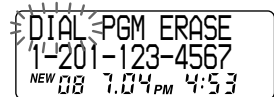

3 Turn Jog Dial up to make "PGM" flash and press Jog Dial.

The cursor flashes at the end of the name.

Enter or change the name, if necessary (see page 24).



4 Press Jog Dial.

The cursor flashes at the end of the phone number.

Enter or change the phone number, if necessary (see page 24).



5 Press Jog Dial again.

You hear a long confirmation beep and the name and number are stored.

Notes

- Do not allow more than 20 seconds to elapse between each step of the procedure.
- If the number displayed in step 1 is not the one you should call back, you can change the number of digits of the phone number as described on page 45.
- If the phone is connected to a Private Branch Exchange (PBX), you may need to add an outside line access digit (see page 22).

To change the number of digits of the phone number

If the number of digits of the phone number in the Caller ID list is different from the actual phone number, you need to adjust the number of digits of the phone number to call back or store into the phone directory.

- 1 While the phone number from the Caller ID list is displayed, press **(#)** repeatedly until the phone number with the correct number of digits appears on the display.

Each time you press **(#)**, the number of digits changes as follows.

When the area code does not match

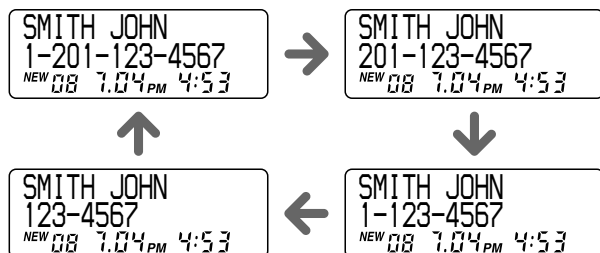

When the area code matches

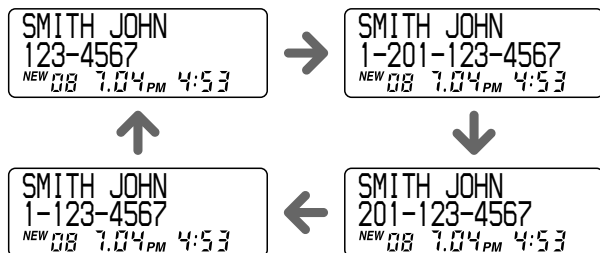

- 2 Continue the operation to call or store the phone number with the correct number of digits (pages 43 and 44).

Notes

- You need to adjust the number of digits each time you call back from the Caller ID list as the changes to the Caller ID data is not stored in memory.
- You may not be able to change the number of digits depending on the Caller ID data.

Using “Caller ID with call waiting” service

This telephone is compatible with the “Caller ID with call waiting” service. Make sure that your telephone company offers this service.

Like the basic Caller ID service, you need to subscribe to “Caller ID with call waiting” in order to use this service.

Even though you may have already subscribed to “Caller ID” and “call waiting” as two separate services, you need to request a subscription to “Caller ID with call waiting” as a single service.

This is a new service that combines the two services.

Even though you now have a “Caller ID with call waiting” compatible phone, unless you subscribe to the combined “Caller ID with call waiting” service, you will not be able to see the name and number of the second caller.

When a new call comes in while you are talking, the caller’s name and/or phone number of the new call appears on the display for about 20 seconds.

To switch to another caller

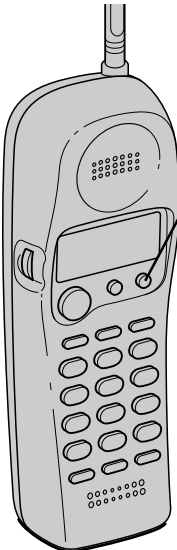

- 1** To switch to the new caller, press **CALL WAITING/FLASH**.
- 2** To switch back to the first caller, press **CALL WAITING/FLASH** again.

Mounting the base unit on a wall

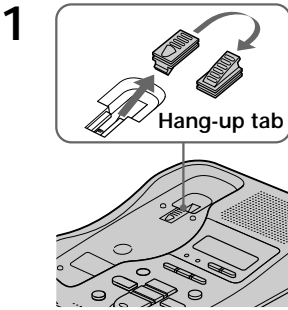

- 1 Reverse the hang-up tab.
- 2 Plug the telephone line cord to the LINE jack and the AC power adaptor to the DC IN 9V jack, and hook the cords. Use the shorter cord for mounting.

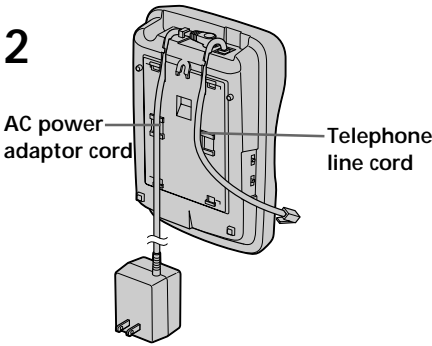

- 3 Attach the wall bracket to the center of the base unit. Align the Δ marks of the wall bracket with those of the base unit.

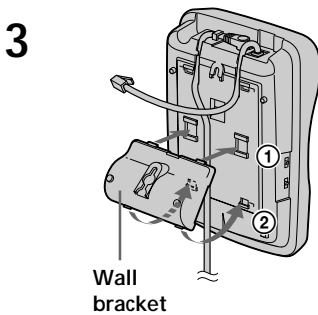

- 4 Plug the telephone line cord to the telephone outlet, and hook the base unit to the wall plate.

- 5 Plug the AC power adaptor to an AC outlet. Then raise the antenna so that it points towards the ceiling.

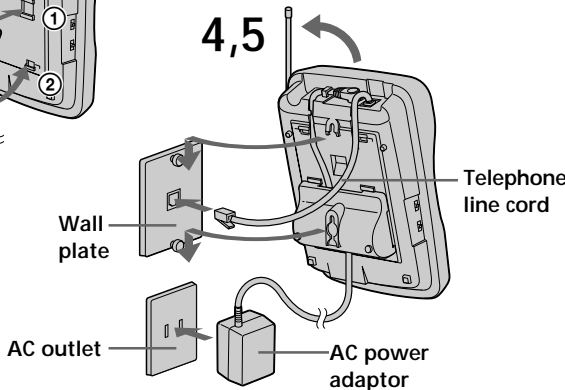

Tip
To remove the wall bracket, press the lower tabs.

Notes on power sources

On battery pack

- Store the battery pack at a temperature between 41°F (5°C) and 95°F (35°C) for best performance.
- If you do not use the handset for a long period of time, remove the battery pack after charging for more than 12 hours.

On power failure

During a power interruption, you cannot make or receive calls, and you cannot use the answering machine.

For the customers in the USA

RECYCLING NICKEL-CADMIUM BATTERIES

Nickel-Cadmium batteries are recyclable. You can help preserve our environment by returning your unwanted batteries to your nearest point for collection, recycling or proper disposal.



Note: In some areas the disposal of nickel-cadmium batteries in household or business trash may be prohibited.

RBRC (Rechargeable Battery Recycling Corporation) advises you about spent battery collection by the following phone number.

Call toll free number: 1-800-822-8837
(United States and Canada only)

Caution: Do not handle damaged or leaking nickel-cadmium batteries.

Maintenance

- Clean the cabinets with a soft cloth slightly moistened with water or a mild detergent solution. Do not use any type of abrasive pad, scouring powder or solvent such as alcohol or benzine as they may damage the finish of the cabinet.
- If the charge terminals of the base unit and handset are soiled, wipe them with a soft cloth.

If you have any questions or problems concerning your phone, please consult your nearest Sony dealer.

Troubleshooting

If you've experienced any of the following difficulties while using your phone, use this troubleshooting to help you remedy the problem. Should any problem persist, consult your nearest Sony dealer.

	Symptom	Remedy
Making calls	You hear five short error beeps when you press TALK .	<ul style="list-style-type: none"> • Make sure you set up the base unit correctly (page 8). • Move the handset closer to the base unit. • Replace the handset on the base unit, then pick it up and try again. If the handset is on the base unit, pick up the handset and replace it again.
	You hear no dial tone.	<ul style="list-style-type: none"> • Make sure the telephone line cord is securely connected to the telephone outlet (page 9). • Make sure the battery is fully charged (page 11).
	The phone does not connect at all, even though the number you dial is correct.	<ul style="list-style-type: none"> • Make sure the dialing mode is set correctly (page 10).
	The phone doesn't redial correctly.	<ul style="list-style-type: none"> • Make sure the last dialed number is really the one you want to dial.
	You hear five short error beeps when you try to redial.	<ul style="list-style-type: none"> • The number you last dialed exceeds 32 digits (including the tone and pause digits if used). • The number you last dialed is erased.
Receiving calls	The handset does not ring.	<ul style="list-style-type: none"> • Set the RING switch on the handset to ON. • The battery may be weak. Charge the battery for more than 12 hours (page 11). • Make sure you set up the base unit correctly (page 8). • Move the handset closer to the base unit. • Replace the handset on the base unit, then pick it up. If the handset is on the base unit, pick up the handset and replace it again.
	You hear interference during conversation.	<ul style="list-style-type: none"> • Move the handset closer to the base unit. • Place the base unit away from noise sources (page 8).
During conversation	You hear a beep every second during conversation and "OUT OF RANGE" appears on the display.	<ul style="list-style-type: none"> • It is an out-of-range alarm. Move the handset closer to the base unit within one minute.
	You hear a beep every three seconds and  and "BATTERY LOW" appear on the display.	<ul style="list-style-type: none"> • The battery is weak. Charge the battery for more than 12 hours (page 11). Note that you cannot use the handset without charging it for more than one minute.
One-touch dialing/ Phone Directory	You hear five short error beeps and cannot store a number on a one-touch dial or in the Phone Directory.	<ul style="list-style-type: none"> • Make sure you follow the procedure in storing the number correctly (pages 21 and 23). • Make sure the number (including the tone and pause digits) does not exceed 16 digits.
	You hear five short error beeps when you try to make a one-touch dial call.	<ul style="list-style-type: none"> • You pressed a one-touch dialing button on which no phone number has been stored.
	One-touch dialing or Phone Directory dialing is incorrect.	<ul style="list-style-type: none"> • Store a correct number (pages 21 and 23).

continued

Troubleshooting (continued)

	Symptom	Remedy
Paging	The handset does not ring when calling from the base unit.	<ul style="list-style-type: none"> Set the RING switch to ON.
	You cannot hear anything from the speaker.	<ul style="list-style-type: none"> Use the VOLUME control on the base unit to increase the speaker volume.
Answering machine	No time stamp is heard.	<ul style="list-style-type: none"> Make sure the day and time are set (page 28). The day and time may have been cleared due to a power interruption. Set them again (page 28).
	You cannot record the greeting properly.	<ul style="list-style-type: none"> Keep your message between two seconds and four minutes. Make sure you speak about 12 inches (30 cm) away from the microphone when recording.
	The phone does not record messages	<ul style="list-style-type: none"> Check the answering mode. The phone cannot record messages in announcement only mode (page 32). Make sure that the memory is not full. When the remaining recording area is less than one minute, the phone switches to announcement only mode automatically. The phone does not record a message that is shorter than two seconds. Even if the message is longer than four minutes, the phone only records up to four minutes.
	The phone does not accept your remote ID code (security code).	<ul style="list-style-type: none"> Make sure you call from a touch-tone phone. Make sure you entered your remote ID code (security code) within two seconds after you have entered (#).
Operating from an outside phone	You hear error beeps when you enter your remote ID code (security code).	<ul style="list-style-type: none"> Make sure the remote ID code (security code) is correct.
	A long confirmation beep does not sound when you enter your remote ID code (security code).	<ul style="list-style-type: none"> Enter your remote ID code (security code) while the greeting is being played back. Make sure you are calling from a touch-tone phone.
Caller ID	The caller's name and/or phone number does not appear on the display.	<ul style="list-style-type: none"> Make sure you have subscribed to Caller ID service. Caller ID service may not work when the phone is connected to a Private Branch Exchange (PBX). Make sure that the handset is on the base unit or the RING switch is set to ON (page 20). The call is made through company which does not offer Caller ID service. "OUT OF AREA" will appear on the display. The call was "blocked". "PRIVATE" will appear on the display. You answered the call while "**RINGING**" is displayed. Be sure to answer after the Caller ID data is displayed.
	The caller's name and/or phone number does not appear on the display during call waiting.	<ul style="list-style-type: none"> Make sure you have subscribed to "Caller ID with call waiting" service (see page 46). Make sure nobody is talking on another phone on the same telephone line.

	Symptom	Remedy
Caller ID	You cannot dial the number from the Caller ID list.	<ul style="list-style-type: none"> • Make sure you entered your area code correctly (page 13). • You may need to change the number of digits of the phone number (page 45). • This function may not work when the phone is connected to a Private Branch Exchange (PBX).
	The memory match function does not work.	<ul style="list-style-type: none"> • If the call is from an office which uses multiple lines, the phone number may not match the number you put in the memory. • If you stored the phone number with an outside line access digit in the Phone Directory because the phone is connected to a Private Branch Exchange (PBX), the phone number will not match the Caller ID data.
Power source/battery	The CHARGE lamp does not light up when you place the handset to charge.	<ul style="list-style-type: none"> • Wipe the charge terminals of the base unit and the handset with a soft cloth for better contact of the charge terminals. • Make sure the handset is placed on the base unit properly.
	The battery duration is short.	<ul style="list-style-type: none"> • The battery pack was charged less than 12 hours (due to power failure, etc.). • The usable life of the battery has expired and needs replacement.

Note

If any of the remedy did not work, there may be something wrong with the handset. Replace the handset on the base unit, then pick it up and try again. If the handset is on the base unit, pick up the handset and replace it again.

Message number indication

The message number indicator on the base unit shows the following information.

When the counter shows	It means
Number (0-99)	Number of messages not yet played back. The indicator shows up to 99 messages. After that, "99" flashes to tell you that there are 100 or more messages.
P	Flashes when the day and time is cleared due to a power interruption, or when you connect the base unit to the AC outlet for the first time (pages 9 and 29).
A	The announcement only mode is selected (page 32).
F	The recording area is full. Erase unnecessary messages (page 34).

Specifications

General

Spread method

Direct-Sequence Spread-Spectrum

Access method

FDMA-TDD

Frequency band

902 - 928 MHz

Operating channel

20 channels

Dial signal

Tone, 10 PPS (pulse) selectable

Supplied accessories

See page 7.

Handset

Power source

Rechargeable battery pack BP-T24

Battery life

Standby: Approx. 10 days (RING ON mode)

Approx. 1 month (RING OFF mode)

Talk: Approx. 6 hours

Dimensions

Approx. $2 \frac{3}{8} \times 7 \times 1 \frac{13}{16}$ inches (w/h/d), antenna excluded

(approx. 58 x 177 x 46 mm)

Antenna: $2 \frac{7}{8}$ inches (72 mm)

Mass

Approx. 9 oz (approx. 260 g), battery included

Base unit

Power source

DC 9V from AC power adaptor AC-T46

Battery charging time

Approx. 12 hours

Dimensions

Approx. $6 \frac{3}{4} \times 2 \frac{3}{8} \times 8 \frac{1}{2}$ inches (w/h/d), antenna excluded

(approx. 170 x 60 x 214 mm)

Antenna: $6 \frac{1}{2}$ inches (165 mm)

Mass

Approx. 18 oz (approx. 520 g), wall bracket excluded

Answering machine

Maximum recording time

About 20 minutes, using incorporated IC

Greeting message

Up to 4 minutes

Incoming message

Up to 4 minutes/message

Memo

Up to 4 minutes/message

Design and specifications are subject to change without notice.

Index

A

- Adjusting volume
 - handset 17
 - speaker 34
- Announcement only 32
- Answering machine
 - turning on 33
- Area code 13
- Audible indicate 32

B

- Battery pack
 - charging 11
 - duration 12

C

- Call waiting service 19
- Caller ID 39
 - Caller ID list 40
 - calling back 43
 - Memory match function 39
 - storing in Phone Directory 44
- Caller ID
 - with call waiting 46
- Connection 9
- Control codes for remote operations 38

D

- Day and time stamp 28
- Dialing mode
 - choosing 10
 - switching to the tone temporarily 17
- Directroy
 - Phone Directory 23

E, F

- Erasing
 - Caller ID data 41
 - last phone number dialed 18
 - messages 34
 - Phone Directory 23

G, H

- Greeting 29

I, J, K

- Identifying the parts 14

L

- Location, base unit 8

M, N

- Mailbox 33, 34
- Making calls 17
- Memo 36
- Memory match funtion 39
- Messages 33, 34
- Mounting the base unit on a wall 47

O

- One-touch dialing 21
- Operating from an outside phone 37
- OUT OF AREA 39

P, Q

- Package contents 7
- Paging 27
- Phone Directory 23
- Playing
 - annoucement only 32
 - messages 34
- PRIVATE 39
- Pulse dialing 10

R

- Recording
 - greeting 29
 - memo 36
- Receiving calls 19
- Redialing 18
- Remote ID code (security code) 37
- Ringer
 - turning on/off 20
 - ringer select 31

S

- Screening calls 35
- Setting up
 - base unit 8
 - handset 11
- Speaker 17, 34
- Stamping messages with day and time 28
- Storing Caller ID data in Phone Directory 44

T, U

- Toll-saver feature 31
- Tone dialing
 - dialing mode 10
 - switching to 10
- Troubleshooting 49

V, W, X, Y, Z

- Volume
 - handset 17
 - speaker 34

Registro del propietario

Los números de modelo y de serie se encuentran en la parte inferior del teléfono. Anote el número de serie en el espacio que se proporciona a continuación. Refiérase a estos números cada vez que se comunique con su distribuidor Sony con respecto al producto.

Modelo N° SPP-A968

Serie N° _____

IMPORTANTES INSTRUCCIONES DE SEGURIDAD

A fin de reducir el riesgo de incendio, descarga eléctrica y lesiones a las personas cuando usted use su equipo telefónico, siempre debe observar precauciones básicas de seguridad, entre ellas:

1. Lea y entienda todas las instrucciones.
2. Siga todas las advertencias e instrucciones indicadas en el producto.
3. Desconecte este producto de la línea telefónica antes de limpiarlo. No use limpiadores líquidos ni en aerosol. Use un paño húmedo para limpiarlo.
4. No use este producto cerca del agua, por ejemplo, cerca de una bañera, lavabo, fregadero de cocina o lavadora, en un sótano mojado o cerca de una piscina.
5. No ponga este producto sobre un carrito, estante o mesa inestables. El aparato se puede caer y ocasionar daños graves al teléfono.
6. Las ranuras y aberturas situadas en la parte posterior o inferior son parte del sistema de ventilación. Para evitar el calentamiento del aparato, no obstruya o cubra las ranuras de ventilación y evite dejarlo sobre la cama, sofá, sillón o superficie similar. Este producto nunca debe colocarse cerca de un radiador o calefacción, o encima de éste. Este producto no debe colocarse en una instalación empotrada salvo que se provea ventilación apropiada.
7. Este producto sólo debe operarse desde el tipo de fuente de alimentación indicada en la etiqueta de especificaciones. Si no está seguro del tipo de fuente de alimentación en su hogar, consulte con su distribuidor o compañía de electricidad local.
8. No deje que nada descansa sobre el cable eléctrico. No sitúe este producto en un lugar donde el cable esté expuesto a abuso debido al tránsito de la gente.
9. No sobrecargue los tomacorrientes de pared y cables de extensión, ya que esto puede ocasionar el riesgo de incendio o shock eléctrico.
10. Nunca introduzca a presión objetos de ningún tipo en este producto a través de las ranuras del gabinete, ya que pueden hacer contacto con un punto de voltaje peligroso u ocasionar un cortocircuito entre piezas que podría conducir a incendios o shock eléctrico. Nunca derrame líquidos de ningún tipo sobre el producto.
11. Para reducir el riesgo de shock eléctrico, no desarme este producto; en caso de necesitarse servicio o reparación, llévelo a personal de servicio calificado. El abrir o quitar las tapas puede exponerle a voltaje peligroso u otros riesgos. El reensamblaje incorrecto puede ocasionar shock eléctrico cuando el aparato se use posteriormente.

12. Desconecte este producto de la línea telefónica y refiera el servicio a personal de servicio calificado bajo las siguientes condiciones:

- A. Cuando el cable eléctrico o el enchufe se encuentra dañado o deshilachado.
- B. Si se ha derramado líquido dentro del producto.
- C. Si el producto ha estado expuesto a lluvia o agua.
- D. Si el producto no opera normalmente al seguir las instrucciones de operación. Sólo debe ajustar los controles incluidos en las instrucciones de operación, ya que el ajuste incorrecto de otros controles puede producir daños y a menudo exigirá trabajo extenso por un técnico calificado para restaurar el producto a las operaciones normales.
- E. Si el producto se ha dejado caer o el gabinete está dañado.
- F. Si el producto exhibe un cambio perceptible de operación.

13. Evite usar un teléfono (que no sea del tipo inalámbrico) durante una tormenta eléctrica. Existe la remota posibilidad de shock eléctrico debido a rayos.

14. Para notificar una fuga de gas, no utilice el teléfono en la vecindad de dicha fuga.

GUARDE ESTAS INSTRUCCIONES

PRECAUCIÓN:

Para reducir el riesgo de incendio o lesión a personas debido a la batería, lea y siga estas instrucciones:

- 1. Sólo debe utilizar un paquete de baterías del siguiente tipo y tamaño: Sony BP-T24.
- 2. No deseche el paquete de baterías en una hoguera ya que puede explotar. Compruebe los reglamentos locales sobre posibles instrucciones especiales de desecho.

- 3. No abra ni mutile el paquete de baterías. El electrolito liberado es corrosivo y puede ocasionar daños a los ojos o la piel. Puede ser tóxico si se ingiere.
- 4. Tenga cuidado al manejar la batería a fin de evitar cortocircuitos de la batería con materiales conductores tales como anillos, pulseras y llaves. La batería o el conductor puede sobrecalentarse y ocasionar quemaduras.
- 5. Sólo debe cargar el paquete de baterías suministrado o identificado para uso con este producto de acuerdo con las instrucciones y limitaciones especificadas en el manual de instrucciones correspondiente al producto.
- 6. Observe la orientación de polaridad correcta entre el paquete de baterías y el cargador de baterías.

INFORMACIÓN GENERAL SOBRE LOS TELÉFONOS

- 1. Este equipo cumple con la Parte 68 de las reglas de la FCC. En la base de este equipo hay una etiqueta que contiene, entre otra información, el número de registro de la FCC y el número de equivalencia de timbre de llamada (REN) para este equipo. Cuando se solicite, esta información deberá ofrecerse a la compañía telefónica.
- 2. La toma (conector) de registro aplicable USOC-RJ11C se utiliza para este equipo.
- 3. Este equipo ha sido diseñado para conectarse a la red telefónica o la de un usuario utilizando una toma modular compatible que esté de acuerdo con la Parte 68 de la FCC.

Con este equipo se suministran un cable y una clavija modular que cumplen con las normas de la FCC.

- 4. El REN se utiliza para determinar la cantidad de dispositivos que podrán conectarse a la línea telefónica. El exceso de REN conectados a la línea telefónica puede resultar en que los dispositivos no contesten a llamadas entrantes. En la mayoría de las zonas, no en todas, la suma de REN no deberá ser superior a cinco (5). Para enterarse del número total de REN que puede conectarse a una línea, póngase en contacto con la compañía telefónica.
- 5. Si su equipo (SPP-A968) produce daños en la red telefónica, la compañía telefónica le notificará con antelación que es posible que se requiera la interrupción temporal del servicio. Pero si la notificación con antelación no es práctica, la compañía telefónica lo notificará al cliente lo antes posible. Además, se le notificará el derecho a realizar una reclamación a la FCC si usted lo considera necesario.

6. La compañía telefónica puede realizar cambios en sus instalaciones, equipos, operaciones, o procedimientos que pueden afectar la operación del equipo. Cuando suceda esto, la compañía telefónica le avisará con antelación para que usted realice las modificaciones necesarias para mantener ininterrumpido el servicio.
7. Si experimenta algún problema con este equipo (SPP-A968), con respecto a la reparación o a la información sobre la garantía, póngase en contacto con Sony Direct Response Center: Tel 1-800-222-7669 (Inglés solamente). Si el equipo causa problemas en la línea, la compañía telefónica puede solicitarle que desconecte el equipo hasta que se resuelva el problema.
8. Todas las reparaciones deberá realizarlas un centro de reparaciones Sony.
9. Este equipo no deberá utilizarse en líneas compartidas ni en líneas de pago previo.
10. Este equipo es compatible con dispositivos para ayuda a la audición.

Si su teléfono dispone de marcadores automáticos

Cuando programe números de emergencia y (o) realice llamadas de prueba a los mismos:

1. Permanezca poco tiempo en la línea y explique a la otra parte la razón de la llamada.
2. Realice tales actividades en horas no punta, como por la mañana temprano o a últimas horas de la tarde.

Precaución

Se le advierte que cualquier cambio o modificación no aprobado expresamente en el presente manual podría anular su autorización para operar este equipo.

Nota

Este equipo se ha sometido a pruebas y se ha determinado que cumple los límites para un aparato digital Clase B de conformidad con la Parte 15 de las Reglas FCC. Dichos límites están diseñados para brindar protección razonable contra interferencia dañina en una instalación residencial. Este equipo genera, utiliza y puede radiar energía de radiofrecuencia y, si no se instala y se usa de acuerdo con las instrucciones, puede ocasionar interferencia dañina en las radiocomunicaciones. Sin embargo, no hay garantía de que no ocurra interferencia en una instalación específica. En caso de que este equipo ocasione interferencia dañina en la recepción de radio o televisión, que se puede determinar apagando y encendiendo el equipo, se le insta al usuario a que trate de corregir la interferencia mediante una o más de las siguientes medidas:

- Reorientar o reubicar la antena de recepción.
- Aumentar la separación entre el equipo y el receptor.
- Conectar el equipo en un enchufe de un circuito distinto al circuito al cual está conectado el receptor.
- Consultar con el distribuidor o con un técnico experimentado de radio/televisión para ayuda.

Nota sobre la garantía

Guarde la factura de compra junto con la tarjeta de garantía y presente los dos documentos cuando lleve el equipo para su reparación a un centro de servicio técnico autorizado Sony.

Índice

Procedimientos iniciales

- 6 Lea esto primero
- 7 Paso 1: Comprobación del contenido del paquete
- 8 Paso 2: Instalación de la unidad base
- 11 Paso 3: Preparación del paquete de batería
- 13 Paso 4: Introducción del prefijo
- 14 Identificación de los componentes

Operaciones básicas

- 17 Realización de llamadas
- 18 Rellamada
- 19 Recepción de llamadas

Funciones del teléfono

- 21 Marcación rápida
- 21 Almacenamiento de números de teléfono
- 22 Realización de llamadas mediante la marcación rápida
- 23 Directorio telefónico
- 23 Almacenamiento de números de teléfono y nombres
- 24 Cambio de un nombre y/o número de teléfono almacenado
- 25 Borrado de ubicaciones de memoria
- 26 Realización de llamadas desde el directorio telefónico
- 27 Llamada al auricular desde la unidad base

Funciones del contestador automático

- 28 Preparación del contestador automático
- 28 Ajuste del día y la hora
- 29 Grabación del saludo
- 31 Selección de las señales de llamada
- 32 Selección del modo de contestación

- 33 Activación de la función de contestador
- 34 Reproducción de mensajes
- 35 Admisión o rechazo de llamadas entrantes
- 36 Grabación de memorandos
- 37 Operación desde un teléfono externo
- 37 Ajuste del código ID remoto (código de seguridad)
- 38 Recogida de nuevos mensajes

Características de ID de llamada

- 39 Concepto del servicio de ID de llamada
- 39 Al recibir una llamada
- 40 Lista de ID de llamada
- 40 Visualización de la lista de ID de llamada
- 41 Eliminación de datos de la lista de ID de llamada
- 43 Uso de la lista de ID de llamada
- 43 Realización de llamadas a números de la lista de ID de llamada
- 44 Almacenamiento de números de la lista de ID de llamada en el directorio telefónico
- 45 Para cambiar el número de dígitos del número de teléfono
- 46 Uso del servicio de "ID de llamada con llamada en espera"

Información adicional

- 47 Instalación de la unidad base en la pared
- 48 Notas sobre fuentes de alimentación/mantenimiento
- 49 Solución de problemas
- 52 Especificaciones
- 53 Índice alfabético

Lea esto primero

Antes de utilizar el teléfono, es preciso instalarlo. En los pasos 1, 2, 3 y 4 se describe un método rápido para la instalación del teléfono.

Paso 1 (página 7)

En primer lugar, desembale el teléfono y los accesorios suministrados.

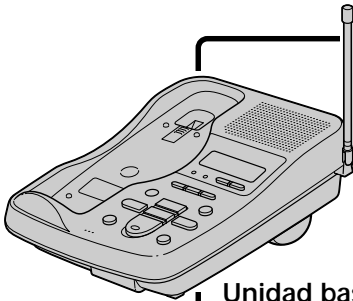

Unidad base

Paso 2 (páginas 8 a 10)

A continuación, debe realizar tres acciones para instalar la unidad base, incluida la localización de ésta.

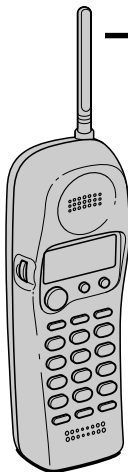

Auricular

Paso 3 (páginas 11 a 12)

A continuación, es preciso insertar el paquete de batería en el auricular y cargarla durante más de 12 horas.

Paso 4 (página 13)

Por último, debe introducir el prefijo para utilizar el servicio de ID de llamada.

¡Eso es todo!

Paso 1

Comprobación del contenido del paquete

Verifique que el paquete incluye los siguientes elementos.
En caso de que falte alguno, póngase en contacto con su proveedor local Sony.

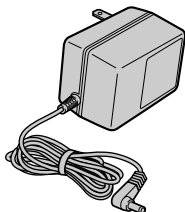

Adaptador de alimentación de CA (AC-T46)

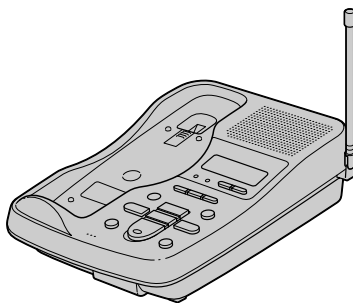

Unidad base



Auricular

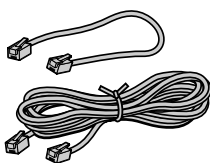

Cables de línea telefónica (2)

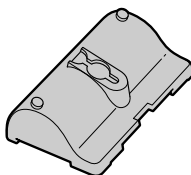

Abrazadera de pared/
soporte para la unidad base

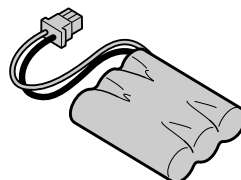

Paquete de batería recargable (BP-T24)

Paso 2

Instalación de la unidad base

Siga estos pasos:

- Elija el mejor emplazamiento
- Conecte la unidad base
- Elija el modo de marcación

Elija el mejor emplazamiento

La situación de la unidad base afecta a la calidad de recepción del auricular.

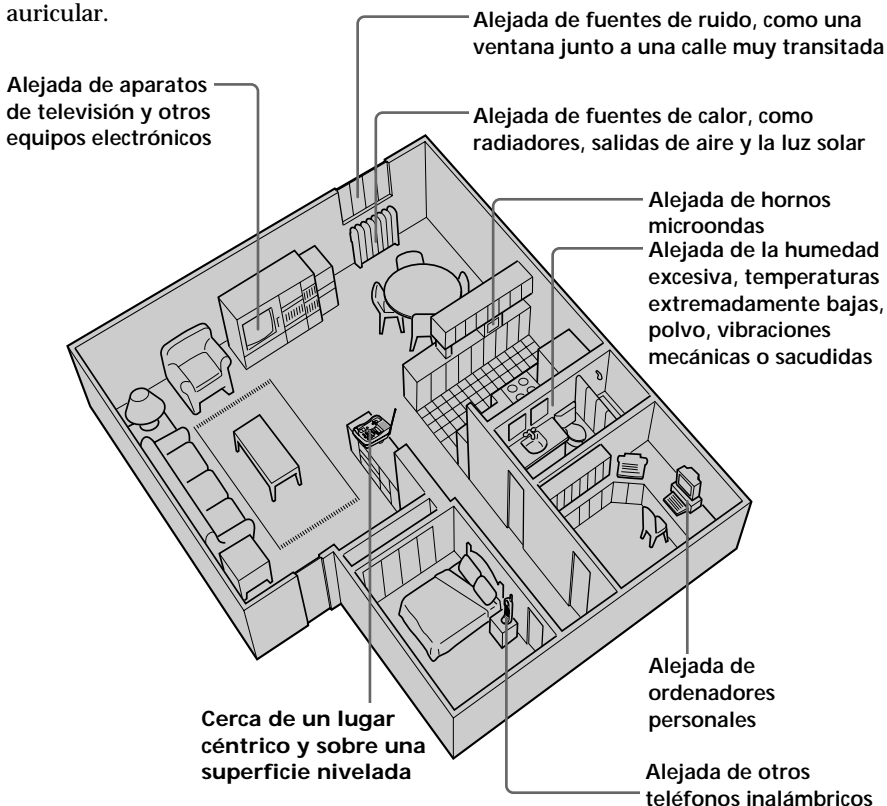

- PRECAUCIONES:**
- Si se producen pérdidas intermitentes de sonido durante la conversación, acérquese a la unidad base o aleje ésta de otras fuentes de ruido.
 - El teléfono inalámbrico opera con frecuencias que pueden causar interferencias en los televisores y videograbadoras que se encuentren en las proximidades. La unidad base no deberá colocarse sobre un televisor o videograbadora. Si se producen interferencias, bastará con alejar el teléfono inalámbrico del televisor o videograbadora para reducir o eliminar sus efectos.

Conexión de la unidad base

Si desea montar la unidad base en la pared, consulte la página 47.

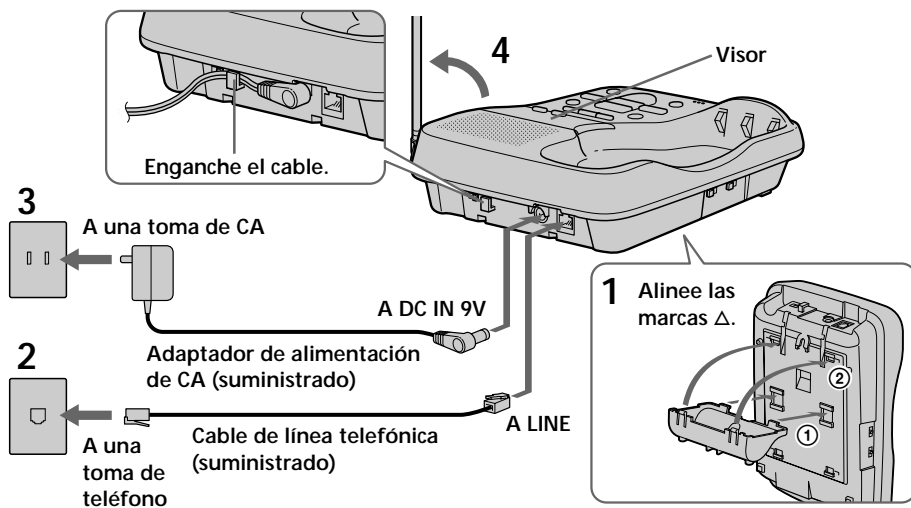

- 1 Fije la abrazadera de pared en la parte inferior de la unidad base, según se muestra, para utilizarla como soporte.
- 2 Conecte el cable de línea telefónica a la toma LINE y a la toma de teléfono.
- 3 Conecte el adaptador de alimentación de CA a la toma DC IN 9V y a la toma de CA. “P” parpadea en el visor.
- 4 Levante la antena, asegurándose de que se orienta hacia el techo.

continúa

Paso 2: Instalación de la unidad base (continuación)

Notas

- Utilice solamente el adaptador de alimentación de CA AC-T46. No utilice otros adaptadores de alimentación de CA.
- Conecte el adaptador de alimentación de CA a un suministro de alimentación continuo.
- Sitúe la unidad base cerca de la toma de CA, de forma que pueda desenchufar el adaptador fácilmente.

Polaridad del enchufe

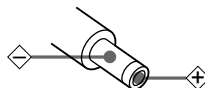

Consejos

- Si la toma de teléfono no es modular, solicite asistencia al servicio técnico de la compañía telefónica.
- Para extraer la abrazadera de pared, presione la lengüeta superior.

Modular



Elección del modo de marcación

Para que el teléfono funcione perfectamente, seleccione un modo de marcación adecuado (tonos o impulsos).

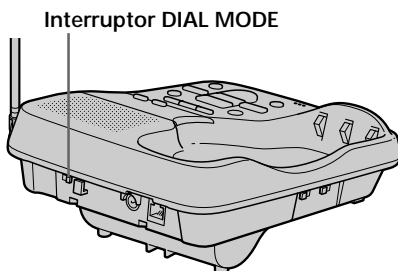

Dependiendo del sistema de marcación, ajuste el interruptor DIAL MODE de la siguiente manera:

Si el sistema de marcación es	Ajuste el interruptor en
Tonos	T
Impulsos	P

Si no conoce el sistema de marcación

Realice una llamada de prueba con el interruptor DIAL MODE ajustado en T. Si la llamada se conecta, deje el interruptor en esta posición; de lo contrario, ajústelo en P.

Paso 3

Preparación del paquete de batería

Cargue el paquete de batería durante más de 12 horas antes de comenzar a utilizar el teléfono.

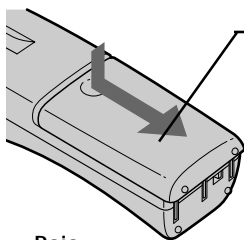

- 1** Deslice la tapa del compartimento de la batería, situada en el auricular, para abrirla.

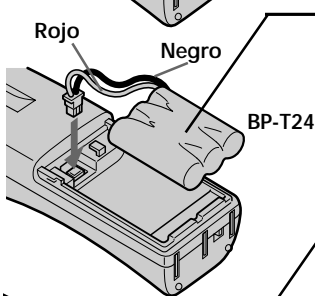

- 2** Conecte el conector del paquete de batería con la polaridad correcta (cable negro en el lado derecho y rojo en el izquierdo).

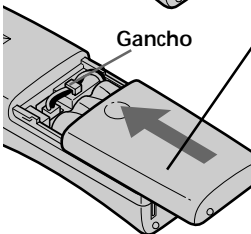

- 3** Enganche los cables e inserte el paquete de batería. A continuación, cierre la tapa.

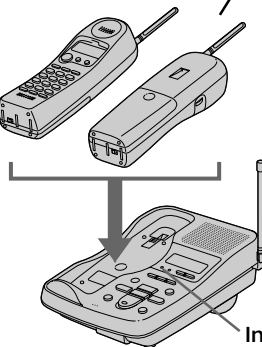

- 4** Coloque el auricular sobre la unidad base.
Puede situar cualquiera de los dos lados hacia arriba.
El indicador CHARGE se ilumina cuando el auricular está situado correctamente sobre los terminales de carga de la unidad base. Cargue el paquete de batería durante más de 12 horas para que se cargue completamente. El indicador CHARGE permanece iluminado incluso después de finalizarse la carga.

Indicador CHARGE

continúa

Paso 3: Preparación del paquete de batería (continuación)

Duración del paquete de batería

Un paquete de batería completamente cargado dura aproximadamente:

- 6 horas si utiliza el auricular de forma continua
- 10 días (modo RING ON) o 1 mes (modo RING OFF) cuando el auricular se encuentra en modo de espera.

Notas

- El paquete de batería se descargará durante un periodo de tiempo prolongado, incluso si no está en uso.
- Si deja el paquete de batería en el auricular sin cargarlo, se descargará por completo.
Es posible que requiera varias cargas para recuperar su capacidad completa.
- Durante la carga, la batería se calienta. Esto no es un fallo de funcionamiento.

Para obtener el máximo rendimiento de la batería

No coloque el auricular en la unidad base después de cada llamada. La batería funciona mejor si el auricular se coloca en la unidad base después de dos o tres llamadas. No obstante, no deje el auricular fuera de la unidad base durante mucho tiempo, ya que si lo hace la batería se descargará por completo.

Cuándo adquirir un nuevo paquete de batería

Si el paquete de batería sólo dura unos minutos incluso después de cargarse durante 12 horas, su vida útil ha finalizado y hay que sustituirlo. Consulte a su proveedor o centro de servicio autorizado Sony y solicite un paquete de batería recargable Sony BP-T24.

Nota

La duración de la batería puede variar en función de la condición de empleo y temperatura ambiente.

Paso 4

Introducción del prefijo

Al emplear este teléfono por primera vez o al trasladarlo a una zona donde haya un prefijo distinto, es preciso introducir el prefijo adecuado.

Esto es necesario, ya que el teléfono debe distinguir entre llamadas locales y conferencias para marcar correctamente los números de la lista de ID de llamada.

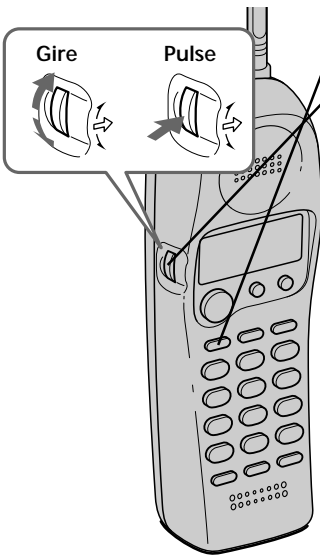

- 1 Pulse **(VOL/PGM)**.
- 2 Gire el dial de avance hacia arriba para que “AREA” parpadee.



- 3 Pulse el dial de avance.
“ENTER AREA CODE” aparece en el visor.
- 4 Introduzca tres dígitos correspondientes a su prefijo; para ello, emplee las teclas de marcación.
- 5 Pulse **(VOL/PGM)**.

Se oirá un pitido largo de confirmación.

Notas

- Si ya hay un prefijo introducido, aparecerá en el visor en el paso 3. Para introducir un prefijo distinto, consulte “Para cambiar el prefijo” más adelante.
- No deje que transcurran más de 20 segundos entre cada paso del proceso.

Consejos

- Puede pulsar el dial de avance en lugar de **(VOL/PGM)** en el paso 5.
- Para comprobar el prefijo actual, realice los anteriores pasos 1 a 3. El prefijo aparece en el visor durante 20 segundos.

Para cambiar el prefijo

- 1 Realice los anteriores pasos 1 a 3.
El prefijo actual aparece en el visor.
- 2 Gire el dial de avance hacia abajo para borrar el prefijo actual.
- 3 Introduzca un prefijo nuevo con las teclas de marcación.
- 4 Pulse **(VOL/PGM)**.
Se oirá un pitido largo de confirmación.

Identificación de los componentes

Consulte las páginas indicadas entre paréntesis para obtener más información.

Unidad base

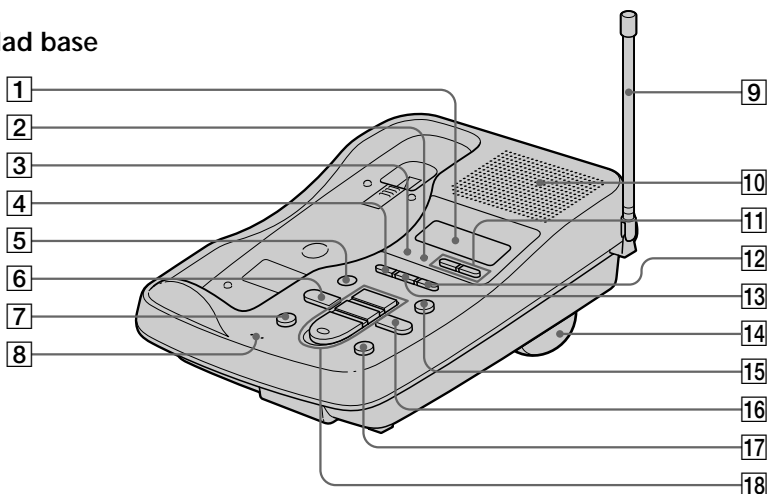

- 1** Visor (p.9, 34)
- 2** Indicador IN USE
Se ilumina mientras se utiliza el auricular inalámbrico.
- 3** Indicador CHARGE (p. 11)
Se ilumina mientras se carga la batería.
- 4** Botón GREETING (p. 29)
Reproduce el mensaje de saludo. También se utiliza al grabar un saludo.
- 5** Botón ERASE (p. 30, 34)
Borra el saludo o mensajes grabados.
- 6** Botón REPEAT/SLOW (p. 28, 34)
Púlselo para repetir el mensaje actual o para volver al mensaje anterior. Mantenga el botón pulsado para reproducir los mensajes lentamente.
- 7** Botón MEMO (p. 36)
Graba memorandos.
- 8** MIC (micrófono) (p. 29, 36)
- 9** Antena (p. 9, 47)
- 10** Altavoz
- 11** Botones VOLUME +/- (p. 34)
Ajustan el volumen del altavoz.
- 12** Botón TIME (p. 28)
Púlselo al ajustar el día y la hora, o para comprobar la hora actual.
- 13** Botón SET/REC (p. 28, 29, 37)
Púlselo para ajustar la hora o para grabar un saludo. También se utiliza al ajustar el código ID remoto (código de seguridad).
- 14** Abrazadera de pared/soporte para la unidad base (p. 9, 47)
- 15** Botón ANSWER ON/OFF (p. 33)
Activa o desactiva la función de contestador. Se ilumina cuando dicha función está activada, y parpadea cuando hay un mensaje nuevo grabado. También se utiliza al ajustar el código ID remoto (código de seguridad).
- 16** Botón SKIP/QUICK (p. 28, 34)
Púlselo para pasar al mensaje siguiente. Mantenga el botón pulsado para reproducir los mensajes rápidamente.

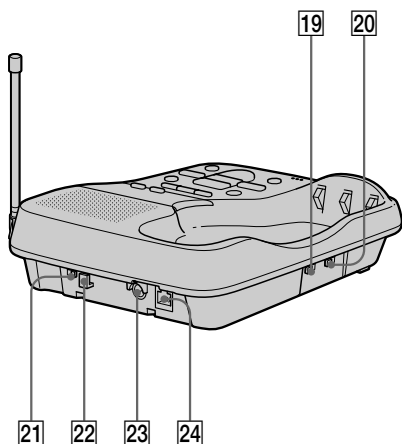

- 17 Botón HANDSET LOCATOR** (p. 27)
Permite llamar al auricular inalámbrico.
- 18 Botones PLAY/STOP (MAILBOX 1, 2, 3)** (p. 34)
Reproducen los mensajes de cada buzón.
- 19 Interruptor AUDIBLE INDICATE** (p. 32)
Selecciona el modo de contestación.
- 20 Interruptor RINGER SELECT** (p. 31)
Selecciona el número de señales de llamada.
- 21 Interruptor DIAL MODE** (p. 10)
Selecciona la marcación por impulsos o por tonos.
- 22 Gancho para el cable del adaptador de alimentación de CA** (p. 9)
- 23 Toma DC IN 9V** (p. 9)
- 24 Toma LINE (línea telefónica)** (p. 9)

Visor

El visor de la unidad base muestra el funcionamiento del contestador automático.

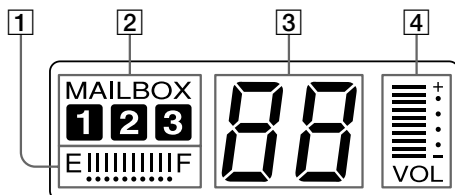

- 1 Indicador de capacidad de la memoria** (p. 32)
Indica la capacidad disponible de la memoria, de E (vacía) a F (llena), para grabar. Las barras aumentan al disminuir la capacidad disponible.
- 2 Indicador MAILBOX** (p. 34)
Aparece cuando hay mensajes grabados y cuando los mensajes están reproduciéndose.
Parpadea cuando hay mensajes nuevos grabados.
- 3 Indicador de número de mensajes** (p. 34)
Indica el número de mensajes nuevos grabados. Aparece "A" en el modo sólo saludo. Aparece "F" cuando no queda espacio para grabar mensajes. Aparece "P" cuando la alimentación está activada.
- 4 Indicador VOL (volumen)**
Indica el volumen del altavoz. Las barras aumentan al subir el volumen.

continúa

Identificación de los componentes (continuación)

Auricular

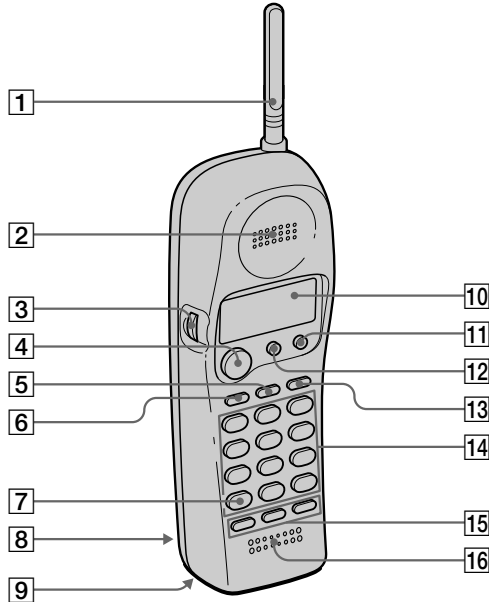

- 1** Antena
- 2** Altavoz
- 3** Dial de avance (p. 13, 23, 40)
- 4** Botón TALK (p. 17, 35)
Permite realizar o recibir llamadas.
- 5** Botón REDIAL (p. 18)
Vuelve a marcar el último número marcado.
- 6** Botón VOL (volumen) /PGM (programa) (p. 13, 17, 21, 23)
Se utiliza para ajustar el volumen del altavoz. También se utiliza para almacenar números en el directorio telefónico o para la marcación rápida.
- 7** Botón * TONE (p. 17, 38)
Permite cambiar temporalmente a la marcación por tonos.
- 8** Compartimiento de la batería (p. 11)
- 9** Interruptor RING (p. 12, 20)
Cambia el modo de señal de llamada.
- 10** Visor (p. 39)
- 11** Botón CALL WAITING/FLASH (p. 19, 46)
Pasa a una segunda llamada si dispone del servicio de "llamada en espera", o permite realizar una nueva llamada.
- 12** Botón OFF (p. 17)
Permite desconectar la llamada.
- 13** Botón PAUSE (p. 22)
Inserta una pausa en la secuencia de marcación.
- 14** Teclas de marcación (p. 17)
- 15** Botones ONE-TOUCH DIAL (A, B, C) (p. 21)
- 16** Micrófono

Realización de llamadas

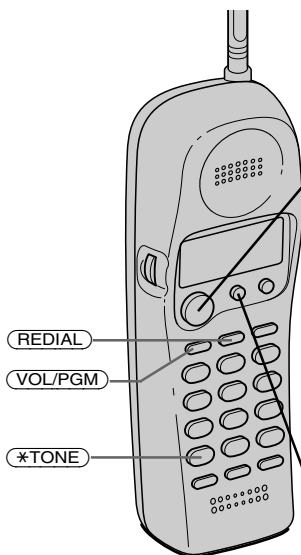

- 1 Levante el auricular de la unidad base.
- 2 Pulse **TALK** y espere hasta que "TALK" aparezca en el visor. El indicador IN USE de la unidad base se ilumina.

A continuación, oirá el tono de marcación. Si oye cinco pitidos cortos de error y "OUT OF RANGE" aparece en el visor, acérquese a la unidad base.

- 3 Marque el número de teléfono. Durante la conversación, es posible ajustar el volumen del auricular. Realice el proceso descrito en la tabla que aparece más adelante.

- 4 Cuando finalice la conversación, pulse **OFF** o vuelva a colocar el auricular en la unidad base. El visor se apagará.

Tareas adicionales

Para	Realice lo siguiente
Ajustar el volumen del auricular	Durante conversaciones telefónicas, pulse VOL/PGM . Cada vez que pulse VOL/PGM , el volumen del altavoz cambia en cuatro niveles.
Cambiar temporalmente a la marcación por tonos	Pulse *TONE una vez conectado. La línea permanecerá en el modo de marcación por tonos hasta la desconexión.

Notas

- Si el auricular emite un pitido cada segundo durante la conversación y el visor muestra "OUT OF RANGE", acérquese a la unidad base; en caso contrario, la llamada se desconectará transcurrido un minuto.
- Al aumentar el volumen del sonido, en determinados casos es posible que el ruido de fondo también aumente. Deberá ajustar el volumen acordeamente.

continúa

Realización de llamadas (continuación)

Si la batería se debilita durante una llamada

El auricular emitirá un pitido cada tres segundos y los indicadores 🔊 y “BATTERY LOW” aparecerán en el visor. Finalice la llamada y cargue el paquete de batería.

Para obtener un rendimiento óptimo, cargue la batería durante 12 horas.

Tenga en cuenta que durante los primeros 10 - 15 minutos de carga, el teléfono estará inactivo, es decir, incapaz de realizar o recibir llamadas.

Transcurridos los primeros 10 - 15 minutos, podrá utilizar el teléfono, pero la duración del paquete de batería será muy corta. Por tanto, se recomienda que la cargue por completo antes de volver a utilizar el teléfono.

Re llamada

- 1 Pulse **(TALK)** y espere hasta que “TALK” aparezca en el visor.
El indicador IN USE de la unidad base se ilumina.
- 2 Pulse **(REDIAL)** para que vuelva a marcarse el último número marcado.

Nota

Si el número se compone de más de 32 dígitos o si se ha borrado, cinco pitidos cortos de error indicarán que no es posible marcar dicho número.

Para comprobar el número de teléfono antes de volver a marcarlo

Pulse **(REDIAL)** sin pulsar **(TALK)**.

El último número marcado aparece durante cinco segundos.

Para marcar el número, pulse **(TALK)** mientras se muestra éste.

Nota

El último número marcado no aparecerá si se compone de más de 32 dígitos o si se ha borrado.

Para borrar el último número de teléfono marcado

Mientras el auricular no se encuentra en uso, pulse **(REDIAL)** dos veces.

El número se borrará de la memoria, y se oirá un pitido largo de confirmación.

Recepción de llamadas

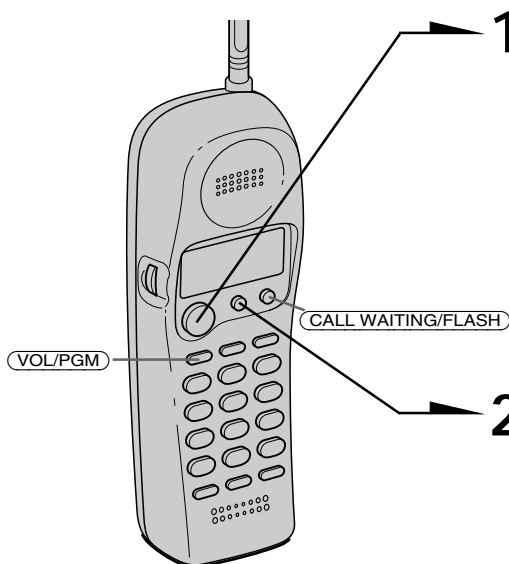

1 Cuando el teléfono suene, levante el auricular de la unidad base y pulse **(TALK)**.

“TALK” aparece en el visor y el indicador IN USE de la unidad base se ilumina.

Durante la conversación, puede ajustar el volumen del auricular. Realice el proceso descrito en la tabla que aparece más adelante.

2 Cuando finalice la conversación, pulse **(OFF)** o vuelva a colocar el auricular en la unidad base.

El visor y el indicador IN USE de la unidad base se desactivan.

Si se ha abonado al servicio de ID de llamada

- el número y/o nombre de la persona que llama aparecerá en el visor al recibir una llamada (consulte la página 39).
- el sonido del timbre cambiará a un tono más alto si la llamada coincide con el número almacenado en los botones ONE-TOUCH DIAL o en el directorio telefónico (función de comparación en memoria; consulte la página 39).

Tareas adicionales

Para	Realice lo siguiente
Ajustar el volumen del auricular	Durante conversaciones telefónicas, pulse (VOL/PGM) . Cada vez que pulse (VOL/PGM) , el volumen del altavoz cambiará en cuatro niveles.
Pasar a otra llamada (servicio de “llamada en espera”*)	Pulse (CALL WAITING/FLASH) . Pulse (CALL WAITING/FLASH) de nuevo para recuperar la primera llamada.

* Es preciso abonarse al servicio de la compañía telefónica.

Consejo

Para informar sobre llamadas entrantes, el visor muestra “**RINGING**” cuando el teléfono suena.

continúa

Recepción de llamadas (continuación)

Para desactivar la señal de llamada en el auricular

Ajuste el interruptor RING de la parte inferior en OFF. Puede ahorrarse energía de la batería.

El auricular no emitirá señales de llamada. Aún puede realizar llamadas y recibirlas si otro teléfono conectado a la misma línea suena al recibir llamadas entrantes, pero no podrá llamar al auricular desde la unidad base.

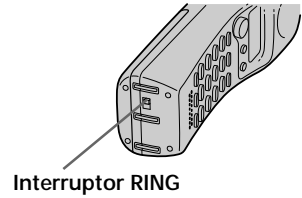

Nota

No es posible recibir datos de ID de llamada si el auricular no se encuentra en la unidad base y ésta está ajustada en modo RING OFF. Consulte la página 39 para más información.

Marcación rápida

Es posible marcar pulsando una sola tecla mediante el almacenamiento de números de teléfono en los botones de marcación rápida.

Almacenamiento de números de teléfono

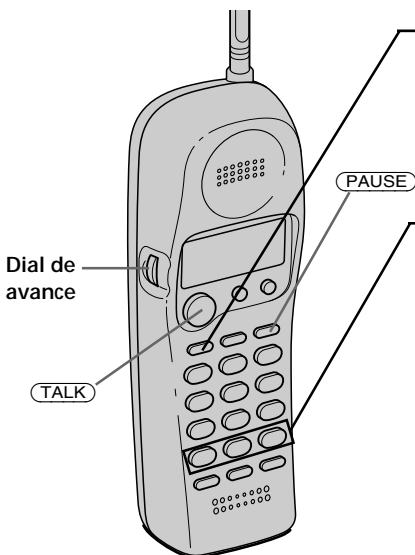

1 Pulse (VOL/PGM).



2 Pulse uno de los tres botones ONE-TOUCH DIAL (A a C).

Se oirá un pitido de confirmación.



Si hay algún número almacenado, aparecerá en el visor. Para almacenar un número nuevo, gire el dial de avance para borrarlo.

3 Introduzca el número de teléfono que desee almacenar.

Es posible introducir un máximo de 16 dígitos, incluidos un tono y una pausa, contándose cada uno de estos elementos como un dígito.

4 Pulse (VOL/PGM).

Se oirá un pitido largo de confirmación, y el número quedará almacenado. El visor se apagará.

continúa

Marcación rápida (continuación)

Nota

No deje que transcurran más de 20 segundos entre cada paso del proceso.

Consejos

- Si ha introducido un número incorrecto en el paso 3, pero aún no ha pulsado **(VOL/PGM)** (paso 4), basta con girar el dial de avance hacia abajo para borrarlo. A continuación, introduzca el número correcto.
- Puede pulsar el dial de avance en lugar de **(VOL/PGM)** en el paso 4.

Para almacenar números que vayan a marcarse mediante una central privada con extensiones (PBX)

Antes de introducir un número de teléfono en el paso 3 de la página 21, realice lo siguiente:

- 1 Introduzca el dígito de acceso a la línea exterior (por ejemplo, 9).
- 2 Pulse **(PAUSE)**.

Para cambiar números almacenados

- 1 Pulse **(VOL/PGM)**.
- 2 Pulse uno de los botones ONE-TOUCH DIAL (**(A)** a **(C)**).
El número actual aparece en el visor.
- 3 Gire el dial de avance hacia abajo para borrar el número actual.
- 4 Introduzca un número nuevo.
- 5 Pulse **(VOL/PGM)**.

Nota

Es posible sustituir el número almacenado por otro nuevo, pero no es posible sólo borrarlo.

Realización de llamadas mediante la marcación rápida

- 1 Pulse **(TALK)** y espere hasta que “TALK” aparezca en el visor.
- 2 Pulse uno de los botones ONE-TOUCH DIAL (**(A)** a **(C)**).
El número almacenado en el botón de marcación rápida aparecerá en el visor y se marcará.

Para comprobar el número antes de la marcación rápida

Cuando el auricular no esté utilizándose, pulse uno de los botones ONE-TOUCH DIAL (**(A)** a **(C)**).

El número almacenado en el botón aparece en el visor durante cinco segundos. Para marcar el número, pulse **(TALK)** mientras se muestra.

Directorio telefónico

Es posible marcar números desplazándose por el directorio telefónico.
Es posible almacenar hasta 50 números.

Almacenamiento de números de teléfono y nombres

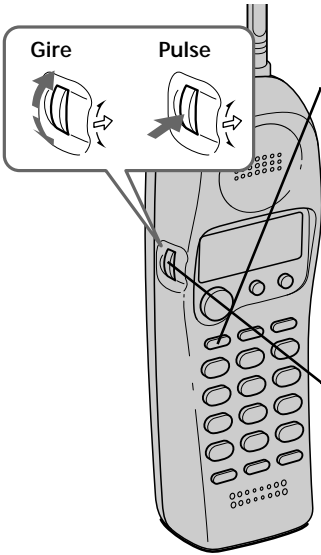

Ejemplo: para almacenar "SONY" "123-4567".

- 1 Pulse (VOL/PGM).
(Asegúrese de no pulsar (TALK).)



Si "DIRECTORY" no parpadea, gire el dial de avance hacia abajo para que parpadee.

- 2 Pulse el dial de avance.
Aparece "ENTER NAME".

- 3 Introduzca el nombre mediante las teclas de marcación. Es posible introducir un máximo de 15 caracteres. Pulse una tecla de marcación hasta que aparezca el carácter deseado. (Consulte la tabla de caracteres para obtener más información.)

Introduzca los otros caracteres de la misma forma.

Para introducir dos caracteres asignados a la misma tecla o un "espacio", gire el dial de avance hacia arriba para que el cursor se desplace a la derecha.

Ejemplo: para introducir "SONY", pulse (7) cuatro veces (S), (6) tres veces (O), gire el dial de avance hacia arriba para que se desplace el cursor, pulse (6) dos veces (N), y (9) tres veces (Y).



Tabla de caracteres

Tecla	Carácter
①	1
②	A → B → C → 2
③	D → E → F → 3
④	G → H → I → 4
⑤	J → K → L → 5
⑥	M → N → O → 6
⑦	P → Q → R → S → 7
⑧	T → U → V → 8
⑨	W → X → Y → Z → 9
0	0
*	*
#	#

continúa

Directorio telefónico (continuación)

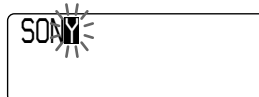
4 Pulse (VOL/PGM).

Aparece "ENTER NUMBER".

5 Introduzca el número de teléfono.

Es posible introducir hasta 16 dígitos, incluidos un tono y una pausa, contándose cada uno de ellos como un dígito.



6 Pulse (VOL/PGM).

Se oirá un pitido largo de confirmación, y el nombre y el número quedarán almacenados. El visor se apagará.

Notas

- Si intenta almacenar el 51º número de teléfono, oirá cinco pitidos cortos de error, aparecerá "MEMORY FULL" y no será posible almacenar el número de teléfono. Para almacenar otro número, borre uno de los almacenados (consulte la página 25).
- No deje que transcurran más de 20 segundos entre cada paso del proceso.

Consejos

- Si ha introducido un nombre o número incorrecto en el paso 3 o 5, gire el dial de avance hacia abajo para borrarlo. A continuación, introduzca el nombre o número correcto.
- Puede pulsar el dial de avance en lugar de (VOL/PGM) en los pasos 4 y 6.
- Para almacenar números que vayan a marcarse mediante una central privada con extensiones (PBX), realice los pasos de la página 22 al introducir números de teléfono.

Cambio de un nombre y/o número de teléfono almacenado

1 Muestre el número y nombre que desee cambiar siguiendo los pasos 1 y 2 de la página 26.

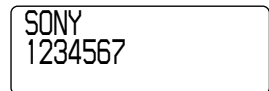

2 Pulse el dial de avance.

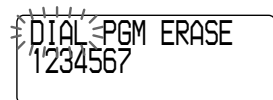

- 3** Gire el dial de avance hacia arriba para que “PGM” parpadee y pulse dicho dial.

El cursor parpadea en el último carácter del nombre.

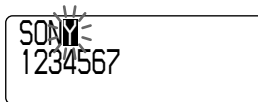

- 4** Gire el dial de avance hacia abajo para borrar los caracteres e introduzca el nombre nuevo.

Si desea cambiar sólo el número, omita este paso.

- 5** Pulse el dial de avance.

El cursor parpadea en el último dígito del número de teléfono.



- 6** Gire el dial de avance hacia abajo para borrar el número e introduzca el nuevo.

Si no desea cambiar el número, omita este paso.

- 7** Pulse el dial de avance.

Oirá un pitido largo de confirmación y el nombre y/o el número cambiará.

Borrado de ubicaciones de memoria

- 1** Muestre el nombre y el número de teléfono que desee borrar; para ello, siga los pasos 1 y 2 de la página 26.

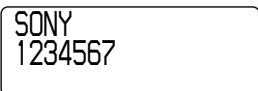

- 2** Pulse el dial de avance.

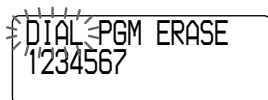

- 3** Gire el dial de avance hacia arriba para que “ERASE” parpadee y pulse dicho dial.

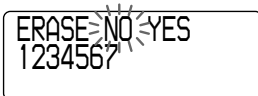

- 4** Gire el dial de avance hacia arriba para que “YES” parpadee y pulse dicho dial.

Oirá un pitido largo de confirmación y la ubicación de memoria se borrará.

continúa

Directorio telefónico (continuación)

Realización de llamadas desde el directorio telefónico

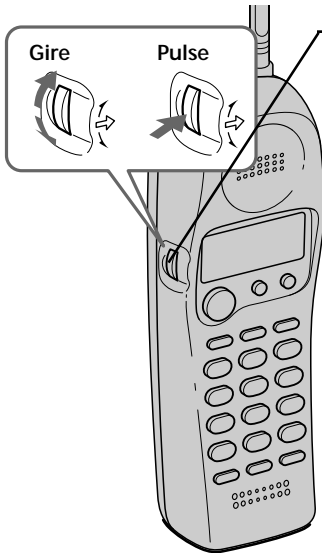

1 Pulse el dial de avance dos veces.
“DIRECTORY” aparece en el visor.

2 Muestre el nombre y número de teléfono al que desee llamar.

Para buscar en orden alfabético: Gire el dial de avance hacia arriba o abajo.

Para buscar mediante la introducción del primer carácter: Pulse la tecla de marcación del carácter que desee y gire el dial de avance.



3 Pulse el dial de avance.

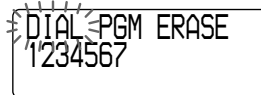

4 Vuelva a pulsar el dial de avance.
El número se marcará.

Consejo

Puede pulsar **TALK** para realizar llamadas en lugar de seguir los pasos 3 y 4.

Acerca del orden de búsqueda

Los nombres aparecen en el siguiente orden al girar el dial de avance hacia arriba o abajo.

- Orden alfabético: ABC...XYZ ↔ símbolos* ↔ * ↔ # ↔ 0 - 9

* Los símbolos aparecen sólo al almacenar un número que tenga el símbolo de la lista de ID de llamada.

- Carácter inicial: Para buscar “SONY” por ejemplo, pulse **7** y después gire el dial de avance para buscar los nombres que comiencen por P, Q, R, S o 7.

Llamada al auricular desde la unidad base

Es posible llamar al auricular desde la unidad base.

Tenga en cuenta que no es posible llamar al auricular si éste está utilizándose.

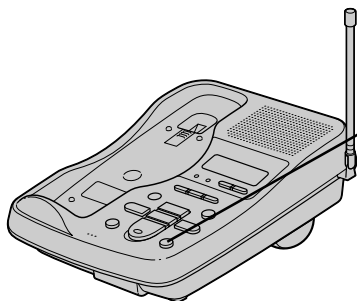

Para llamar al auricular

Pulse **HANDSET LOCATOR**.

El auricular suena.

Si mantiene pulsado **HANDSET LOCATOR**, el auricular sonará continuamente.

Nota

No es posible llamar al auricular si el interruptor RING de éste está ajustado en OFF.

Preparación del contestador automático

Observe que no es posible utilizar la unidad base mientras se utiliza el auricular.

Ajuste del día y la hora

Este ajuste permite indicar el día y la hora en los mensajes entrantes. Al reproducir los mensajes, en la grabación escuchará el día y la hora.

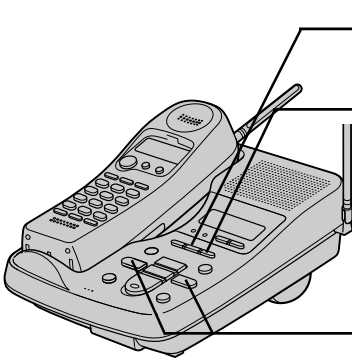

1 Pulse **SET/REC**.

2 Pulse **TIME**.

Escuchará una guía oral, indicándole lo siguiente: "Please set the day. To select, press the SKIP or REPEAT button. To enter, press the SET button".

3 Pulse **SKIP/QUICK** o **REPEAT/SLOW** varias veces hasta que se anuncie el día correcto de la semana.

Pulse **SKIP/QUICK** para avanzar, o **REPEAT/SLOW** para retroceder.

4 Pulse **SET/REC**.

Escuchará una guía oral, indicándole lo siguiente: "Please set the hour. To select, press the SKIP or REPEAT button. To enter, press the SET button".

5 Pulse **SKIP/QUICK** o **REPEAT/SLOW** varias veces hasta que se anuncie la hora correcta.

6 Pulse **SET/REC**.

Escuchará una guía oral, indicándole lo siguiente: "Please set the minute. To select, press the SKIP or REPEAT button. To enter, press the SET button".

7 Pulse **(SKIP/QUICK)** o **(REPEAT/SLOW)** varias veces hasta que se anuncien los minutos correctos.

8 Pulse **(SET/REC)**.

Se escuchará un pitido largo de confirmación seguido del día y la hora. A continuación, el teléfono empezará a cronometrar el tiempo.

Notas

- Entre cada paso del proceso, no deberán transcurrir más de 20 segundos (o 60 segundos cuando ajuste los minutos).
- Si se produce una interrupción de la alimentación, el día y la hora se borrarán.
- Si no ajusta el día y hora actuales, al reproducir los mensajes grabados no escuchará la indicación horaria. Si intenta comprobar la hora actual, oírá cinco pitidos cortos de error.

Para comprobar la hora actual

Pulse **(TIME)**. Oírá el día y la hora actuales.

Grabación del saludo

Este contestador automático dispone de saludos previamente grabados (consulte la página 30). No obstante, puede grabar su propio saludo.

El saludo debe tener una duración comprendida entre dos segundos y cuatro minutos.

Sólo se puede grabar un saludo, que se utilizará independientemente del modo de contestación (modos "normal" y "sólo saludo". Consulte la página 32). Por tanto, si decide cambiar el modo, asegúrese de grabar un nuevo saludo que coincida con el modo de contestación.

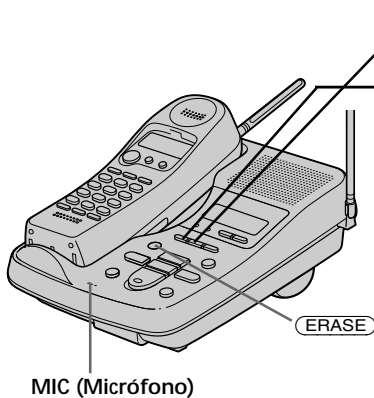

1 Pulse **(SET/REC)**.

2 Pulse **(GREETING)**.

Oírá una guía oral y un pitido largo de confirmación.

3 Comience la grabación después del tono. Hable a una distancia de aproximadamente 30 cm del micrófono.

4 Pulse **(SET/REC)** para detener la grabación.

El teléfono reproduce automáticamente el saludo grabado.

continúa

Preparación del contestador automático (continuación)

Notas

- Si la grabación no se ha realizado satisfactoriamente, oírás cinco pitidos cortos de error. Empiece de nuevo el proceso.
- Si se recibe una llamada o si pulsa **(TALK)** durante la grabación del saludo, ésta se cancelará. Realice de nuevo el proceso.
- Si escucha cinco pitidos cortos de error mientras graba, es posible que el área de grabación esté llena. En este caso, borre los mensajes que no necesite (consulte la página 34).

Consejos

- Si en el paso 3 transcurren cuatro minutos, la grabación se detendrá automáticamente.
- Para grabar el saludo desde un teléfono de tonos, consulte la página 38.

Saludo previamente grabado

Modo normal: “Hello, I’m unable to answer your call right now. Please leave your name, number and message after the tone.”

Modo sólo saludo: “Hello, I’m unable to answer your call right now. Please call again. Thank you.”

Consejos

- Si desea grabar su propio “sólo saludo”, realice la anterior secuencia después de ajustar el interruptor AUDIBLE INDICATE en ANN ONLY (página 32). En caso contrario, se grabará el saludo “normal”.
- Es preciso cambiar el mensaje cada vez que cambie el modo.

Para comprobar el saludo

Pulse **(GREETING)** para reproducir el saludo.

Para cambiar el saludo

Grabe otro nuevo. Éste sustituirá al anterior.

Para borrar el saludo

Pulse **(ERASE)** mientras se reproduce el saludo.

El contestador automático contestará a la llamada con el saludo previamente grabado.

Para recuperar el saludo grabado en fábrica

Pulse **(ERASE)** mientras se reproduce el saludo. De esta forma se recuperará el saludo original.

Selección de las señales de llamada

Existen tres opciones de señales de llamada. Seleccione la que desee con el interruptor RINGER SELECT.

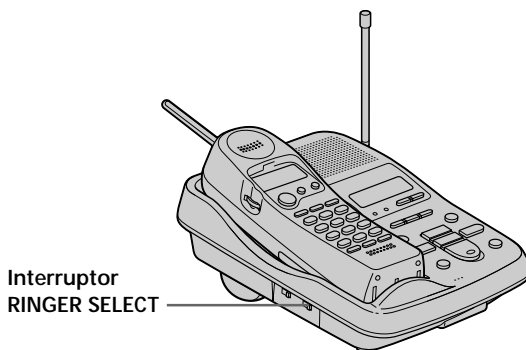

Ajuste RINGER SELECT en	Modo
TS (ahorro de costes)	Si se han grabado mensajes nuevos, el teléfono contesta después de la segunda señal y graba los mensajes entrantes; si no se han grabado mensajes nuevos, contesta después de la quinta señal. Así puede ahorrarse el precio de la llamada al comprobar los mensajes desde un teléfono externo.
5	El teléfono contesta después de la quinta señal y graba los mensajes entrantes.
2	El teléfono siempre contesta después de la segunda señal y graba los mensajes entrantes.

continúa

Preparación del contestador automático (continuación)

Selección del modo de contestación

Es posible ajustar el contestador automático para que grabe mensajes entrantes (modo normal), o para que salude sin grabar mensajes (modo sólo saludo).

Puede grabar su propio saludo, o utilizar los saludos grabados en fábrica.

En el modo normal, también puede disponer de la opción de oír un pitido que le avise si ha recibido mensajes entrantes nuevos.

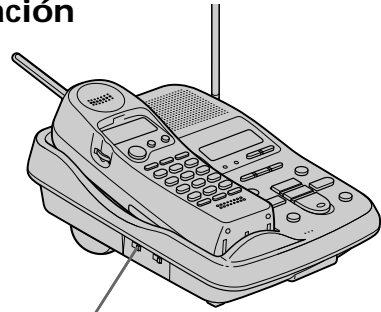

Interruptor AUDIBLE INDICATE

Ajuste AUDIBLE INDICATE en	Si desea	Saludo previamente grabado
ON (modonormal)	reproducir un saludo que solicite a la persona que llama dejar un mensaje y hacer que el teléfono emita un pitido y le avise sobre mensajes entrantes grabados.	"Hello, I'm unable to answer your call right now. Please leave your name, number and message after the tone."
OFF (modonormal)	reproducir un saludo que solicite a la persona que llama dejar un mensaje, pero no desea oír el pitido.	"Hello, I'm unable to answer your call right now. Please call again. Thank you."
ANN ONLY (modo sólo saludo)	saludar a la persona que llama sin aceptar mensajes entrantes cuando, por ejemplo, se encuentre de vacaciones durante mucho tiempo.	"Hello, I'm unable to answer your call right now. Please call again. Thank you."

Nota

Se utilizará el mismo saludo independientemente del modo de contestación. Por tanto, si decide cambiar el modo, compruebe que graba un saludo nuevo de acuerdo con el modo de contestación.

Si la memoria está llena

El área de grabación de la memoria del teléfono será de aproximadamente 20 minutos (incluidos el saludo, los mensajes y el memorando). Si el área de grabación restante llega a ser inferior a un minuto, "F" parpadeará en el visor, y el teléfono cambiará automáticamente al modo sólo saludo, que no permite grabar mensajes, y el saludo pasará a ser el previamente grabado.

Si desea grabar más mensajes, borre los existentes (consulte la página 34). También es posible borrar los mensajes desde un teléfono externo (consulte la página 38).

Activación de la función de contestador



Pulse **ANSWER ON/OFF** para que se ilumine en rojo.

Nota

Si la memoria está llena, se escucharán cinco pitidos cortos de error y la función de contestador no podrá activarse. Borre los mensajes que no necesite (consulte la página 34).

Consejos

- El contestador automático contestará automáticamente a la llamada después de 10 señales de llamada aunque la función de contestador esté desactivada. Dicha función permanecerá activada para todas las llamadas posteriores.
- También puede activar o desactivar la función de contestador desde un teléfono externo (consulte la página 38).

Cuando alguien llama

Podrá elegir una de las siguientes formas para dejar un mensaje:

- Seleccionar un buzón pulsando *** 1** (MAILBOX 1), *** 2** (MAILBOX 2) o *** 3** (MAILBOX 3) mientras la persona que llama oye el saludo. Éste se detendrá y se oír un pitido; a continuación, dicha persona podrá iniciar la grabación del mensaje.
- Esperar hasta que finalice el saludo y, a continuación, iniciar la grabación del mensaje. Si la persona que llama no selecciona ningún buzón, los mensajes pasarán a MAILBOX 1.

Notas

- Si transcurren 4 minutos durante la grabación del mensaje entrante, la línea se desconectará automáticamente.
- Si la duración del mensaje es inferior a 2 segundos, no se grabará.

Para desactivar la función de contestador

Pulse **ANSWER ON/OFF** de forma que la luz roja se apague.

Reproducción de mensajes

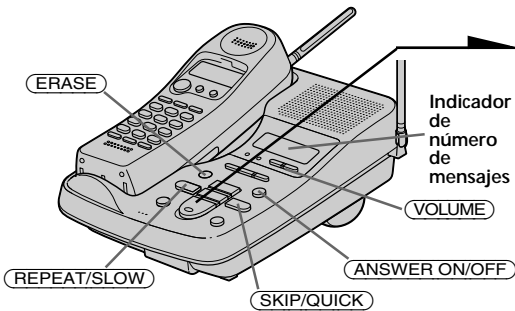

Al llegar a casa

Si **ANSWER ON/OFF** parpadea en rojo, o si el visor muestra el número de mensajes nuevos y el indicador MAILBOX parpadea, pulse el botón del buzón (**MAILBOX 1**, **MAILBOX 2** o **MAILBOX 3**). La unidad realizará la reproducción desde el primer mensaje nuevo.

Tareas adicionales al reproducir mensajes

Para	Realice lo siguiente
Ajustar el volumen del altavoz	Pulse VOLUME (+) o (-).
Detener la reproducción	Vuelva a pulsar el botón del buzón.
Volver a reproducir los mensajes	Vuelva a pulsar el botón del buzón.
Pasar al mensaje siguiente	Pulse SKIP/QUICK mientras se reproduce el mensaje actual.
Repetir el mensaje actual	Pulse REPEAT/SLOW mientras se reproduce el mensaje actual.
Retroceder a mensajes anteriores	Pulse REPEAT/SLOW en los primeros tres segundos del mensaje actual.
Reproducir lentamente	Mantenga pulsado REPEAT/SLOW durante la reproducción.
Reproducir rápidamente	Mantenga pulsado SKIP/QUICK durante la reproducción.

Para borrar mensajes

Sólo es posible borrar los mensajes que se han reproducido.

- Para borrar un mensaje, pulse **ERASE** mientras lo reproduce.
- Para borrar todos los mensajes de algún buzón, pulse **ERASE** y el botón del buzón (**MAILBOX 1**, **MAILBOX 2** o **MAILBOX 3**). Se oír un pitido largo de confirmación y todos los mensajes del buzón seleccionado se borrarán.

Notas

- El visor muestra el número total de mensajes "nuevos". Por tanto, se ajustará en "0" cuando reproduzca todos los mensajes nuevos, aunque aún no estén borrados. Asegúrese de borrar los mensajes que no necesita antes de que la memoria se llene.
- Si el número de mensajes nuevos es superior a 99, "99" parpadeará en el contador.
- Si se recibe una llamada durante la reproducción, ésta se detendrá.
- Si se produce un corte de suministro eléctrico o si el adaptador de alimentación de CA se desconecta mientras se borra algún mensaje, es posible que se borren todos los mensajes grabados.

Consejo

También es posible escuchar los mensajes o borrarlos desde un teléfono de tonos (página 38).

Admisión o rechazo de llamadas entrantes

Es posible aceptar o rechazar llamadas dejando la función de contestador activada (consulte la página 33) mientras se encuentra en casa. Al responder a una llamada, podrá oír el mensaje que esté grabándose mediante la unidad base (no es posible escuchar los mensajes mediante el auricular), pero la persona que llama no podrá oírle a usted. Después, podrá decidir si contestar a la llamada o no. Sólo es posible disponer de esta función en la unidad base.

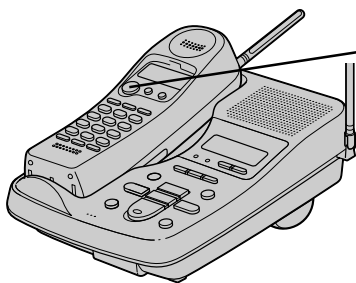

Para contestar a la llamada

Pulse **TALK**.

La grabación se cancela y podrá hablar con la persona que llama.

Nota

Si el volumen está ajustado al mínimo, no podrá utilizar esta función.

Consejo

También es posible contestar a la llamada levantando el auricular de otro teléfono que esté conectado a la misma línea.

Grabación de memorandos

Es posible grabar un “memorando” (máximo de cuatro minutos) como recordatorio personal o como mensaje para otra persona. Es posible reproducir el memorando grabado como cualquier mensaje entrante (consulte la página 34).

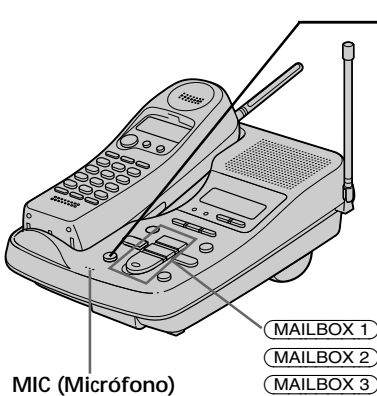

- 1** Pulse **MEMO**.
Oirá una guía oral.
- 2** Seleccione un buzón pulsando **MAILBOX 1**, **MAILBOX 2** o **MAILBOX 3**. Oirá una guía oral y después un pitido largo de confirmación.
- 3** Después del tono, inicie la grabación. Hable a una distancia de 30 cm aproximadamente del micrófono.
- 4** Pulse **MEMO** para detener la grabación.
El número de mensaje del visor aumenta en uno.

Notas

- Si pulsa **MEMO** cuando la memoria está llena (“F” parpadea en el visor), escuchará cinco pitidos cortos de error y no podrá grabar el memorando.
- Si se recibe una llamada o pulsa **TALK** mientras graba un memorando, la grabación se cancelará. Vuelva a iniciar el proceso.
- Si la memoria restante se agota mientras graba, la grabación se detendrá automáticamente y “F” parpadeará en el visor.

Consejo

Si en el paso 3 transcurren 4 minutos, la grabación se detendrá automáticamente y el memorando grabado se contará como un mensaje nuevo.

Operación desde un teléfono externo

Es posible llamar desde un teléfono de tonos y recoger los mensajes nuevos grabados. Basta con definir el código ID remoto (código de seguridad) y activar la función de contestador antes de salir.

Ajuste del código ID remoto (código de seguridad)

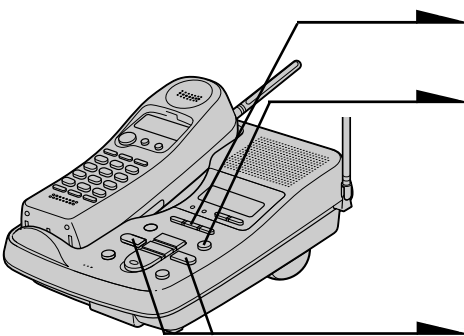

1 Pulse **SET/REC**.

2 Pulse **ANSWER ON/OFF**.

Oírás una guía oral:
“Please set the security code. To select, press the SKIP or REPEAT button. To enter, press the SET button”.

3 Defina un número de dos dígitos entre 00 y 99 pulsando **SKIP/QUICK** o **REPEAT/SLOW**.

Pulse **SKIP/QUICK** para que el número aumente, o **REPEAT/SLOW** para que disminuya.

Cada vez que pulse

SKIP/QUICK o **REPEAT/SLOW**, el teléfono anunciará un número.

4 Pulse **SET/REC**.

El código ID remoto (código de seguridad) queda definido y se escucha un pitido largo de confirmación.

Para cambiar el código ID remoto (código de seguridad)

Introduzca un código nuevo. Éste sustituirá al anterior.

continúa

Operación desde un teléfono externo (continuación)

Recogida de nuevos mensajes

- 1 Llame a su teléfono desde un teléfono de tonos.
- 2 Mientras oye la reproducción del saludo, pulse **(#)** y su código ID remoto (código de seguridad).
Oirá un pitido largo de confirmación y el saludo se interrumpirá. Siguiendo la guía oral que informa sobre el número de mensajes grabados, el teléfono quedará a la espera para que introduzca un código de control.
- 3 Para realizar otras operaciones, introduzca el código de control en 20 segundos (consulte la tabla siguiente). Para terminar, cuelgue el teléfono.

Códigos de control para operaciones remotas

Para	Pulse
Reproducir mensajes en MAILBOX 1	(#) (1)
Reproducir mensajes en MAILBOX 2	(#) (2)
Reproducir mensajes en MAILBOX 3	(#) (3)
Repetir el mensaje actual	(#) (4) mientras se reproduce
Omitir el mensaje actual	(#) (6) mientras se reproduce
Borrar el mensaje actual	(#) (9) mientras se reproduce
Borrar todos los mensajes de MAILBOX 1	(#) (9) (#) (1)
Borrar todos los mensajes de MAILBOX 2	(#) (9) (#) (2)
Borrar todos los mensajes de MAILBOX 3	(#) (9) (#) (3)
Grabar un nuevo saludo (máximo de un minuto)	(*) (7) . Cuando escuche un pitido largo, empiece a grabar el saludo. Pulse (*) (*) para detener la grabación.
Activar la función de contestador	(*) (0)
Desactivar la función de contestador	(#) (0)
Detener la operación actual	(*) (*)

Si ha olvidado activar la función de contestador

Llame a su teléfono y déjelo sonar 10 veces hasta que conteste. La función de contestador se activará automáticamente.

Nota

Si introduce tres veces un código de seguridad incorrecto, la línea se desconectará.

Para utilizar la función de ahorro del coste de llamadas

Ajuste RINGER SELECT en TS. Consulte la página 31 para obtener más información.

Concepto del servicio de ID de llamada

El ID de llamada permite que el número de teléfono de la persona que llama aparezca en el visor antes de contestar a la llamada. Para poder utilizar este servicio, es preciso solicitarlo. La denominación de este servicio puede variar en función de la compañía telefónica.

Para emplear este servicio, asegúrese de introducir su prefijo (consulte la página 13).

Al recibir una llamada

El número de teléfono aparece en el visor junto con la fecha y la hora como se muestra en el siguiente ejemplo.

Si el servicio de ID de llamada incluye el de nombre de la persona que llama, éste también aparecerá en el visor (máximo de 15 letras).

Nombre de la persona que llama	SMITH JOHN
Número de teléfono de la persona que llama	1-201-123-4567
Fecha y hora de recepción*	7:04 PM 4:53

Al contestar a la llamada, la indicación de ID de llamada cambia a "TALK".

* La fecha y la hora que aparece en el visor la transmite la compañía telefónica que ofrezca el servicio de ID de llamada; portanto, puede ser diferente a la fecha y hora ajustados en la unidad base.

Notas

- Si el interruptor RING está ajustado en OFF:
 - si el auricular no se encuentra en la unidad base, el ID de llamada no aparecerá, y no se guardará en la lista de ID de llamada (consulte la página 40). Si vuelve a ajustarlo en RING ON mientras el teléfono suena, el ID de llamada aparecerá a partir de ese momento.
 - si el auricular se encuentra en la unidad base, el ID de llamada aparecerá, y se guardará en la lista de ID de llamada.
- El número de teléfono y/o nombre de la persona que llama no aparecerá en los siguientes casos:
 - "OUT OF AREA": si la llamada se realiza a través de una compañía telefónica que no ofrezca el servicio de ID de llamada (incluidas las llamadas internacionales).
 - "PRIVATE": si la llamada está "bloqueada". Por razones de intimidad, muchos estados permiten que no aparezca información sobre la persona que llama en el visor de ID de llamada de la otra parte.
- Si la llamada procede de una oficina en la que se utilizan varias líneas, es posible que el número de teléfono mostrado no coincida con el número empleado para llamar a la extensión.

Acerca de la función de comparación en memoria

Si recibe una llamada desde un número de teléfono que esté almacenado en uno de los botones ONE-TOUCH DIAL (consulte la página 21) o en el directorio telefónico (consulte la página 23), el sonido de la señal de llamada cambiará a un tono superior a partir de la segunda señal.

Nota

La función de comparación en memoria no se activa con llamadas "OUT OF AREA" o "PRIVATE"; y puede no funcionar con llamadas realizadas desde una oficina que emplee varias líneas debido a que el número no siempre coincida con el almacenado en este teléfono.

Lista de ID de llamada

El teléfono almacena los datos de las últimas 20 llamadas recibidas incluidas las llamadas "OUT OF AREA" y "PRIVATE". Mantiene un registro de todas las llamadas recibidas, aunque no se hayan contestado.

No obstante, si el interruptor RING está ajustado en OFF y el auricular no se encuentra en la unidad base, el teléfono no podrá recibir los datos de ID de llamada.

Visualización de la lista de ID de llamada

Es posible visualizar la lista de ID de llamada para comprobar el número de teléfono y/o nombre de las llamadas recibidas.

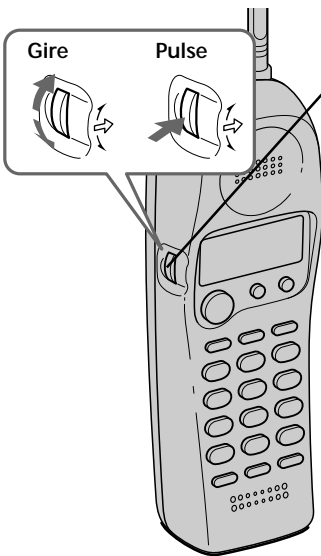

1 Pulse el dial de avance.

El visor muestra el número de llamadas "NEW" (llamadas que no se han visualizado) y "OLD" (llamadas que se han visualizado).

NEW 08 OLD 12

2 Gire el dial de avance.

Los datos de la llamada más reciente aparecen durante 20 segundos.

SMITH JOHN
1-201-123-4567
NEW 08 7:04 PM 4:53

3 Gire el dial de avance hacia abajo para mostrar los datos más antiguos o hacia arriba para mostrar los más recientes.

Notas

- Al recibirse la llamada número 21, el dato más antiguo se borra automáticamente.
- Si hay algún dato "NEW", oírás una guía oral informando sobre la nueva llamada al principio de la reproducción del mensaje en la unidad base (oírás "You have one new message and new call").

Acerca de la marca “*”

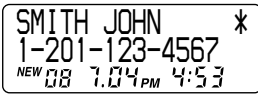

“*” aparecerá si hay más de dos llamadas del mismo número de teléfono. El dato más antiguo se sustituirá por el reciente para que las llamadas se cuenten sólo como una.

Eliminación de datos de la lista de ID de llamada

Los datos antiguos se borrarán automáticamente al recibirse la llamada número 21, aunque también es posible borrar manualmente los datos innecesarios uno por uno o borrar la lista completa.

Para borrar los números de teléfono uno por uno

1 Muestre el número que desee borrar de la lista de ID de llamada (consulte la página 40).

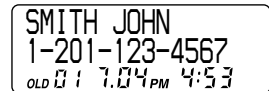

2 Pulse el dial de avance.

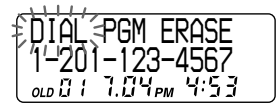

3 Gire el dial de avance hacia arriba para que “ERASE” parpadee y pulse dicho dial.

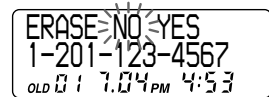

4 Gire el dial de avance hacia arriba para que “YES” parpadee y pulse dicho dial.

Oirá un pitido largo de confirmación y los datos se borrarán.

Lista de ID de llamada (continuación)

Para borrar la lista completa de una vez

1 Muestre cualquier dato de ID de llamada.

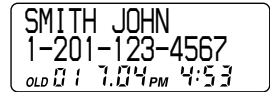

2 Pulse el dial de avance.

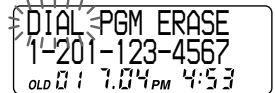

3 Gire el dial de avance hacia arriba para que "ERASE" parpadee y pulse dicho dial.

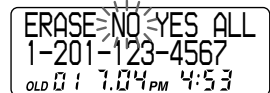

4 Gire el dial de avance hacia arriba para que "ALL" parpadee y pulse dicho dial.

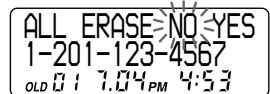

5 Gire el dial de avance hacia arriba para que "YES" parpadee y pulse dicho dial.

Oirá un pitido largo de confirmación y la lista completase borraré.

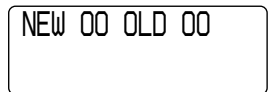

Nota

"ALL" aparece sólo cuando todos los datos han pasado a ser "OLD". Si queda algún dato "NEW", no podrá borrar la lista completa.

Uso de la lista de ID de llamada

Mediante el uso de la lista de ID de llamada, es posible llamar fácilmente a un número de teléfono de la lista de ID de llamada, o almacenar números de dicha lista en las teclas de marcación de memoria.

Realización de llamadas a números de la lista de ID de llamada

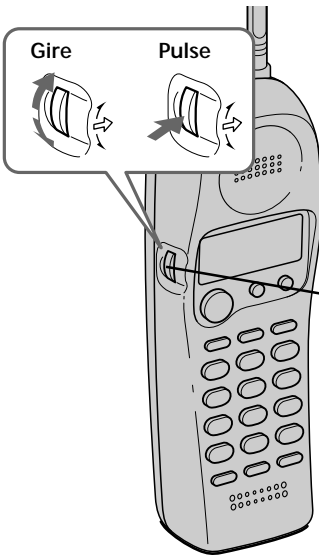

1 Muestre el número de teléfono de la lista de ID de llamada al que desea llamar (consulte la página 40).



2 Confirme el número y pulse el dial de avance.

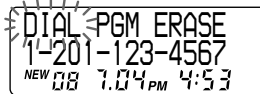

3 Vuelva a pulsar el dial de avance.

El teléfono marca automáticamente el número mostrado.

Notas

- Si el número mostrado en el paso 1 no es al que desea llamar, puede cambiar el número de dígitos del número de teléfono como se describe en la página 45.
- Si el teléfono está conectado a una central privada con extensiones (PBX), es posible que no pueda realizar llamadas desde la lista de ID de llamada, ya que es necesario un dígito de acceso a la línea exterior.

Consejo

Puede pulsar **TALK** para realizar una llamada en lugar de llevar a cabo los pasos 2 y 3.

continúa

Almacenamiento de números de la lista de ID de llamada en el directorio telefónico

- 1** Muestre el nombre y número de teléfono que desee almacenar de la lista de ID de llamada (consulte la página 40).



- 2** Confirme el número y pulse el dial de avance.

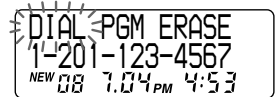

- 3** Gire el dial de avance hacia arriba para que "PGM" parpadee y pulse dicho dial.

El cursor parpadea al final del nombre.

Introduzca o cambie el nombre, si es necesario (consulte la página 24).



- 4** Pulse el dial de avance.

El cursor parpadea al final del número de teléfono.

Introduzca o cambie el número de teléfono, si es necesario (consulte la página 24).



- 5** Vuelva a pulsar el dial de avance.

Oirá un pitido largo de confirmación y el nombre y número quedarán almacenados.

Notas

- No deje que transcurran más de 20 segundos entre cada paso del proceso.
- Si el número mostrado en el paso 1 no es al que desea llamar, puede cambiar el número de dígitos del número de teléfono como se describe en la página 45.
- Si el teléfono está conectado a una central privada con extensiones (PBX), es posible que sea necesario añadir un dígito de acceso a la línea exterior (consulte la página 22).

Para cambiar el número de dígitos del número de teléfono

Si el número de dígitos del número de teléfono de la lista de ID de llamada es diferente del número de teléfono real, será preciso ajustar dicho número de dígitos para realizar llamadas o para almacenarlo en el directorio telefónico.

- 1 Mientras se visualiza el número de teléfono de la lista de ID de llamada, pulse **(#)** varias veces hasta que el visor muestre el número de teléfono con el número correcto de dígitos.

Cada vez que pulse **(#)**, el número de dígitos cambia de la siguiente forma.

Si el prefijo no coincide

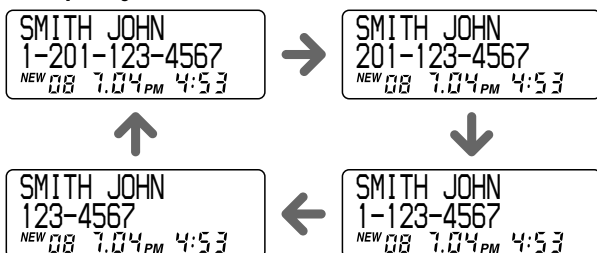

Si el prefijo coincide

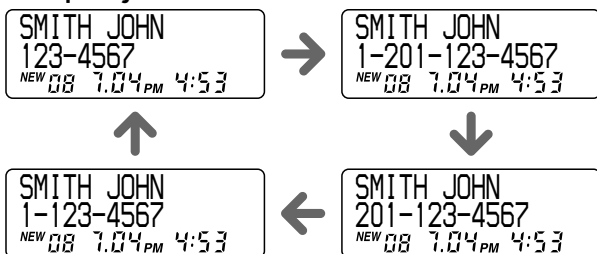

- 2 Continúe la operación para llamar o almacenar el número de teléfono con el número correcto de dígitos (páginas 43 y 44).

Notas

- Es preciso ajustar el número de dígitos cada vez que llame desde la lista de ID de llamada, ya que los cambios en los datos de ID de llamada no se almacenan en la memoria.
- Es posible que no pueda cambiar el número de dígitos en función de los datos de ID de llamada.

Uso del servicio de "ID de llamada con llamada en espera"

Este teléfono es compatible con el servicio de "ID de llamada con llamada en espera". Compruebe que su compañía telefónica ofrezca este servicio.

Al igual que el servicio de ID de llamada básico, es necesario solicitar el servicio de "ID de llamada con llamada en espera" para poder utilizarlo.

Aunque ya se haya abonado a los servicios de "ID de llamada" y de "llamada en espera" por separado, es preciso solicitar el servicio de "ID de llamada con llamada en espera" como un único servicio.

Se trata de un nuevo servicio que combina los dos.

Aunque ya dispone de un teléfono compatible con el servicio de "ID de llamada con llamada en espera", a menos que se abone al servicio combinado de "ID de llamada con llamada en espera", no podrá ver el nombre y número de la segunda persona que llama.

Si se recibe una nueva llamada durante la conversación, el visor mostrará durante unos 20 segundos el nombre y/o número de teléfono de la nueva llamada.

Para pasar a la nueva llamada

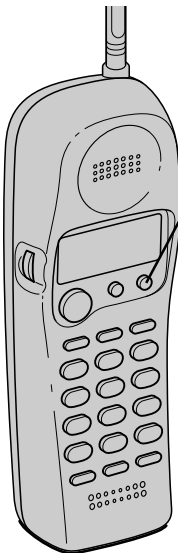

- 1 Para pasar a la nueva llamada, pulse **CALL WAITING/FLASH**.
- 2 Para recuperar la primera llamada, vuelva a pulsar **CALL WAITING/FLASH**.

Instalación de la unidad base en la pared



1 Dele la vuelta a la lengüeta para colgar el auricular.

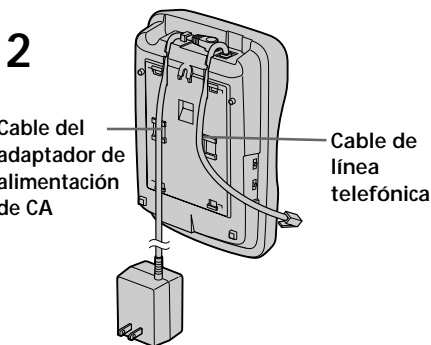

2 Enchufe el cable de línea telefónica en la toma LINE y el adaptador de alimentación de CA en la toma DC IN 9V, y enganche los cables. Emplee el cable más corto para realizar la instalación.

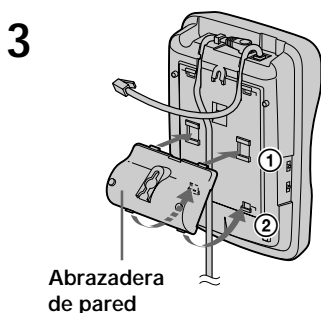

3 Fije la abrazadera de pared en el centro de la unidad base. Alinee las marcas Δ de dicha abrazadera con las de la unidad base.

4 Enchufe el cable de línea telefónica en la toma de teléfono, y enganche la unidad base en la placa de pared.

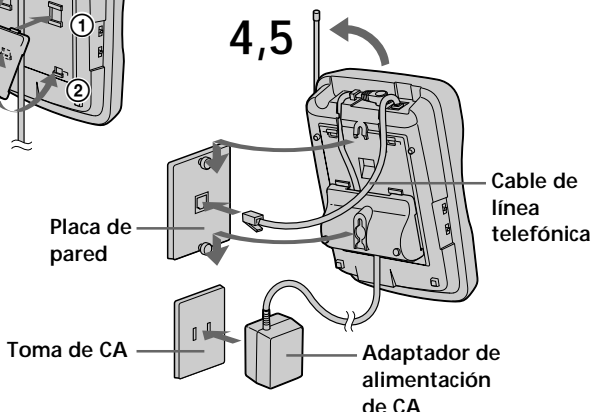

5 Enchufe el adaptador de alimentación de CA en una toma de CA. A continuación, levante la antena de forma que quede orientada hacia el techo.

Consejo

Para extraer la abrazadera de pared, presione las lengüetas inferiores.

Notas sobre fuentes de alimentación

Batería

- Guarde la batería a una temperatura comprendida entre 5°C y 35°C para obtener un rendimiento óptimo.
- Si no va a utilizar el auricular durante mucho tiempo, extraiga la batería después de cargarla durante más de 12 horas.

Corte de suministro eléctrico

Durante una interrupción en el suministro eléctrico, **no es posible** realizar ni recibir llamadas. **Tampoco es posible** utilizar el contestador automático.

Para clientes en EE.UU.

RECICLAJE DE PILAS DE NÍQUEL-CADMIO

Las pilas de níquel-cadmio son reciclables. Puede ayudar a conservar el medio ambiente devolviendo las pilas que no desee al punto de recogida o de reciclaje más próximo.



Nota: En ciertas zonas, el desecho de pilas de níquel-cadmio en contenedores domésticos o industriales puede estar prohibido.

La RBRC (Rechargeable Battery Recycling Corporation) le aconsejará sobre la recogida de pilas usadas en el siguiente número de teléfono:

Llamada gratuita: 1-800-822-8837 (sólo Estados Unidos y Canadá)

Aviso: No maneje pilas de níquel-cadmio dañadas o con fugas.

Mantenimiento

- Limpie el exterior con un paño suave ligeramente humedecido en agua o en una solución de detergente neutro. No utilice estropajos abrasivos, detergente en polvo ni disolventes, como el alcohol o la bencina, ya que podrían dañar el acabado.
- Si los terminales de carga de la unidad base y el auricular están sucios, límpielos con un paño suave.

En caso de duda o problemas con el teléfono, póngase en contacto con el proveedor Sony más próximo.

Solución de problemas

Si le surge alguno de los siguientes problemas al emplear el teléfono, utilice esta guía de solución de problemas para solucionarlo. Si el problema no se soluciona, póngase en contacto con el proveedor Sony más próximo.

Problema	Solución	
Realización de llamadas	Se oyen cinco pitidos cortos de error al pulsar (TALK).	<ul style="list-style-type: none"> • Compruebe que ha instalado la unidad base correctamente (página 8). • Acerque el auricular a la unidad base. • Coloque el auricular en la unidad base; a continuación, levántelo y vuelva a intentarlo. Si el auricular se encuentra en la unidad base, levántelo y vuelva a colocarlo.
	No se oye el tono para marcar.	<ul style="list-style-type: none"> • Compruebe que el cable de línea telefónica esté firmemente conectado a la toma de teléfono (página 9). • Compruebe que la batería esté completamente cargada (página 11).
	El teléfono no se conecta en absoluto, aunque el número marcado es correcto.	<ul style="list-style-type: none"> • Compruebe que ha ajustado correctamente el modo de marcación (página 10).
	El teléfono no realiza la rellamada correctamente.	<ul style="list-style-type: none"> • Asegúrese de que el último número marcado es realmente el que desea marcar.
	Se oyen cinco pitidos cortos de error al intentar realizar la rellamada.	<ul style="list-style-type: none"> • El último número marcado es superior a 32 dígitos (incluidos los de tono y pausa, si se han utilizado). • El último número marcado se ha borrado.
Recepción de llamadas	El auricular no suena.	<ul style="list-style-type: none"> • Ajuste el interruptor RING del auricular en ON. • Es posible que la batería esté agotada. Carguela durante más de 12 horas (página 11). • Compruebe que ha instalado correctamente la unidad base (página 8). • Acerque el auricular a la unidad base. • Coloque el auricular en la unidad base; a continuación, levántelo. Si el auricular está en la unidad base, levántelo y vuelva a colocarlo.
	Se oyen interferencias durante la conversación.	<ul style="list-style-type: none"> • Acerque el auricular a la unidad base. • Aleje la unidad base de fuentes de ruido (página 8).
Durante la conversación	Se oye un pitido cada segundo durante la conversación y "OUT OF RANGE" aparece en el visor.	<ul style="list-style-type: none"> • Se trata de una alarma de fuera de alcance. Acerque el auricular a la unidad base antes de un minuto.
	Se oye un pitido cada tres segundos y los indicadores \triangleleft y "BATTERY LOW" aparecen en el visor.	<ul style="list-style-type: none"> • La batería se ha agotado. Carguela durante más de 12 horas (página 11). Tenga en cuenta que no es posible utilizar el auricular durante más de un minuto sin cargarla.
Marcación rápida/ Directorio telefónico	Se oyen cinco pitidos cortos de error y no es posible almacenar números para la marcación rápida o en el directorio telefónico.	<ul style="list-style-type: none"> • Asegúrese de que realiza correctamente el proceso para almacenar el número (páginas 21 y 23). • Compruebe que el número (incluidos los dígitos de tono y de pausa) no se componga de más de 16 dígitos.
	Se oyen cinco pitidos cortos de error cuando intenta realizar una llamada mediante la marcación rápida.	<ul style="list-style-type: none"> • Ha pulsado un botón de marcación rápida en el que no hay almacenado ningún número de teléfono.
La marcación rápida o mediante el directorio telefónico es incorrecta.	<ul style="list-style-type: none"> • Almacene un número correcto (páginas 21 y 23). 	

continúa

Solución de problemas (continuación)

	Problema	Solución
Llamada al auricular desde la unidad base	El auricular no suena al llamar desde la unidad base.	<ul style="list-style-type: none"> Ajuste el interruptor RING en ON.
Contestador automático	No es posible oír nada por el altavoz.	<ul style="list-style-type: none"> Utilice el control VOLUME de la unidad base para aumentar el volumen del altavoz.
	No se oye la indicación de hora.	<ul style="list-style-type: none"> Compruebe que ha ajustado el día y la hora (página 28). Es posible que el día y la hora se hayan borrado debido a una interrupción de suministro de alimentación. Vuelva a ajustarlos (página 28).
	No es posible grabar el saludo correctamente.	<ul style="list-style-type: none"> La duración de los mensajes debe estar comprendida entre dos segundos y cuatro minutos. Asegúrese de hablar a una distancia aproximada de 30 cm del micrófono al grabar.
	El teléfono no graba los mensajes.	<ul style="list-style-type: none"> Compruebe el modo de contestación. El teléfono no puede grabar mensajes en el modo sólo saludo (página 32). Compruebe que la memoria no esté llena. Si el área de grabación restante es inferior a un minuto, el teléfono cambiará al modo sólo saludo automáticamente. El teléfono no graba mensajes de duración inferior a dos segundos. Aunque la duración del mensaje sea superior a cuatro minutos, el teléfono sólo graba hasta cuatro minutos.
Operación desde un teléfono externo	El teléfono no acepta el código ID remoto (código de seguridad).	<ul style="list-style-type: none"> Compruebe que llama desde un teléfono de tonos. Compruebe que introduce el código ID remoto (código de seguridad) antes de dos segundos después de haber introducido ☎.
	Se oyen pitidos de error al introducir el código ID remoto (código de seguridad).	<ul style="list-style-type: none"> Asegúrese de que el código ID remoto (código de seguridad) es correcto.
	No se oye un pitido largo de confirmación al introducir el código ID remoto (código de seguridad).	<ul style="list-style-type: none"> Introduzca el código ID remoto (código de seguridad) mientras se reproduce el saludo. Asegúrese de llamar desde un teléfono de tonos.
ID de llamada	El nombre y/o número de teléfono de la persona que llama no aparece en el visor.	<ul style="list-style-type: none"> Compruebe que se ha abonado al servicio de ID de llamada. Es posible que el servicio de ID de llamada no funcione si el teléfono está conectado a una central privada con extensiones (PBX). Asegúrese de que el auricular esté en la unidad base o que el interruptor RING esté ajustado en ON (página 20). La llamada se realiza a través de una compañía que no ofrece el servicio de ID de llamada. Aparecerá "OUT OF AREA" en el visor. La llamada está "bloqueada". Aparecerá "PRIVATE" en el visor. Ha contestado a la llamada mientras el visor mostraba "**RINGING**". Asegúrese de contestar una vez aparezcan los datos de ID de llamada.
	El nombre y/o número de teléfono de la persona que llama no aparece en el visor durante la llamada en espera.	<ul style="list-style-type: none"> Compruebe que se ha abonado al servicio de "ID de llamada con llamada en espera" (consulte la página 46). Compruebe que no haya nadie hablando por otro teléfono de la misma línea telefónica.

	Problema	Solución
ID de llamada	No es posible marcar el número de la lista de ID de llamada.	<ul style="list-style-type: none"> • Compruebe que ha introducido su prefijo correctamente (página 13). • Es posible que tenga que cambiar el número de dígitos del número telefónico (página 45). • Es posible que esta función no se active si el teléfono está conectado a una central privada con extensiones (PBX).
	La función de comparación en memoria no se activa.	<ul style="list-style-type: none"> • Si la llamada procede de una oficina en la que se utilizan varias líneas, es posible que el número de teléfono no coincida con el almacenado en la memoria. • Si almacena el número de teléfono con un dígito de acceso a la línea exterior en el directorio telefónico debido a que el teléfono está conectado a una central privada con extensiones (PBX), el número de teléfono no coincidirá con los datos de ID de llamada.
Fuente de alimentación/batería	El indicador CHARGE no se ilumina al colocar el auricular para cargarlo.	<ul style="list-style-type: none"> • Limpie los terminales de carga de la unidad base y del auricular con un paño suave para mejorar el contacto de dichos terminales. • Compruebe que ha colocado correctamente el auricular en la unidad base.
	La duración de la batería es corta.	<ul style="list-style-type: none"> • Ha cargado la batería durante menos de 12 horas (debido a un corte en el suministro eléctrico, etc.). • La vida útil de la batería ha finalizado y es necesario sustituirla.

Nota

Si alguna de las soluciones no funciona, es posible que exista algún problema con el auricular. Vuelva a colocarlo en la unidad base y, a continuación, levántelo y vuelva a intentarlo. Si el auricular está en la unidad base, levántelo y vuelva a colocarlo en dicha unidad.

Indicación de número de mensajes

El indicador de número de mensajes de la unidad base muestra la siguiente información.

Si el contador muestra	Significa
Número (0-99)	Número de mensajes no reproducidos aún. El contador muestra hasta 99 mensajes. Después, "99" parpadea para indicar que hay 100 o más mensajes.
P	Parpadeará si el día y la hora se han borrado debido a una interrupción en el suministro eléctrico, o si conecta la unidad base a la toma de CA por primera vez (páginas 9 y 29).
A	Ha seleccionado el modo sólo saludo (página 32).
F	El área de grabación está llena. Borre los mensajes innecesarios (página 34).

Especificaciones

Generales

- Método de transmisión
 - Espectro de transmisión de secuencia directa
- Método de acceso
 - FDMA-TDD
- Banda de frecuencia
 - 902 - 928 MHz
- Canal de funcionamiento
 - 20 canales
- Señal de marcación
 - Tonos, 10 PPS (impulsos) seleccionable
- Accesorios suministrados
 - Consulte la página 7.

Auricular

- Fuente de alimentación
 - Paquete de batería recargable BP-T24
- Duración de la batería
 - Espera: Aprox. 10 días (modo RING ON)
Aprox. 1 mes (modo RING OFF)
 - Conversación: Aprox. 6 horas
- Dimensiones
 - Aprox. 58 x 177 x 46 mm (an/al/prf), antena excluida
 - Antena: 72 mm
- Masa
 - Aprox. 260 g, batería incluida

Unidad base

- Fuente de alimentación
 - CC 9V del adaptador de alimentación de CA AC-T46
- Tiempo de carga de la batería
 - Aprox. 12 horas
- Dimensiones
 - Aprox. 170 x 60 x 214 mm (an/al/prf), antena excluida
 - Antena: 165 mm
- Masa
 - Aprox. 520 g, abrazadera de pared excluida

Contestador automático

- Tiempo máximo de grabación
 - Aprox. 20 minutos, utilizando IC incorporado
- Mensaje de saludo
 - Máximo de 4 minutos
- Mensaje entrante
 - Máximo de 4 minutos/mensaje
- Memorando
 - Máximo de 4 minutos/mensaje
- Diseño y especificaciones sujetos a cambios sin previo aviso.

Índice alfabético

A

- Admisión o rechazo de llamadas 35
- Ajuste del volumen
 - altavoz 34
 - auricular 17
- Almacenamiento de datos de ID de llamada en el directorio telefónico 44
- Altavoz 17, 34
- AUDIBLE INDICATE 32

B

- Borrado
 - datos de ID de llamada 41
 - directorio telefónico 23
 - mensajes 34
 - último número marcado 18
- Buzón 33, 34

C

- Códigos de control para operaciones remotas 38
- Código ID remoto (código de seguridad) 37
- Conexión 9
- Contenido del paquete 7
- Contestador automático
 - activación 33

D, E

- Directorio telefónico 23

F

- Función de ahorro de costes de llamadas 31
- Función de comparación en memoria 39

G, H

- Grabación
 - memorando 36
 - saludo 29

I, J, K

- ID de llamada 39
 - almacenamiento en el directorio telefónico 44
 - función de comparación en memoria 39
 - lista de ID de llamada 40
 - realización de llamadas 43
- ID de llamada con llamada en espera 46
- Identificación de los componentes 14
- Indicación de día y hora 28
- Instalación
 - auricular 11
 - unidad base 8
- Instalación de la unidad base en la pared 47

L

- Llamada al auricular desde la unidad base 27

M, N

- Marcación por impulsos 10
- Marcación por tonos
 - cambio 10
 - modo de marcación 10
- Marcación rápida 21
- Memorando 36
- Mensajes 33, 34
- Mensajes con indicación de día y hora 28
- Modo de marcación
 - cambio temporal a elección 10
- tonos 17

O

- Operación desde un teléfono externo 37
- OUT OF AREA 39

P, Q

- Paquete de batería
 - carga 11
 - duración 12
- Prefijo 13
- PRIVATE 39

R

- Realización de llamadas 17
- Recepción de llamadas 19
- Rellamada 18
- Reproducción
 - mensajes 34
 - sólo saludo 32

S, T

- Saludo 29
- Señal de llamada
 - activación/desactivación 19
 - selección de las señales de llamada 32
- Servicio de llamada en espera 19
- Sólo saludo 32
- Solución de problemas 49

U

- Ubicación, unidad base 8

V, W, X, Y, Z

- Volumen
 - altavoz 34
 - auricular 17

Free Manuals Download Website

<http://myh66.com>

<http://usermanuals.us>

<http://www.somanuals.com>

<http://www.4manuals.cc>

<http://www.manual-lib.com>

<http://www.404manual.com>

<http://www.luxmanual.com>

<http://aubethermostatmanual.com>

Golf course search by state

<http://golfingnear.com>

Email search by domain

<http://emailbydomain.com>

Auto manuals search

<http://auto.somanuals.com>

TV manuals search

<http://tv.somanuals.com>