

Cordless Telephone

Operating Instructions

US

Mode d'emploi

FR

DIGITAL **900** MHz

CALLER ID
with call waiting

SPP-ID976

WARNING

To prevent fire or shock hazard, do not expose the unit to rain or moisture.

To avoid electrical shock, do not open the cabinet. Refer servicing to qualified personnel only.

INDUSTRY CANADA NOTICE

NOTICE: The Industry Canada label identifies certified equipment. This certification means that the equipment meets certain telecommunications network protective, operational and safety requirements as prescribed in the appropriate Terminal Equipment Technical Requirements document(s). The Department does not guarantee the equipment will operate to the user's satisfaction.

Before installing this equipment, users should ensure that it is permissible to be connected to the facilities of the local telecommunications company. The equipment must also be installed using an acceptable method of connection.

The customer should be aware that compliance with the above conditions may not prevent degradation of service in some situations.

Repairs to certified equipment should be coordinated by a representative designated by the supplier. Any repairs or alterations made by the user to this equipment, or equipment malfunctions may give the telecommunications company cause to request the user to disconnect the equipment.

Users should ensure for their own protection that the electrical ground connections of the power utility, telephone lines and internal metallic water pipe system, if present, are connected together. This precaution may be particularly important in rural areas.

Caution: Users should not attempt to make such connections themselves, but should contact the appropriate electric inspection authority, or electrician, as appropriate.

NOTICE: The Ringer Equivalence Number (REN) assigned to each terminal device provides an indication of the maximum number of terminal allowed to be connected to a telephone interface. The termination on an interface may consist of any combination of devices subject only to the requirement that the sum of the Ringer Equivalence Number of all the devices does not exceed 5.

IMPORTANT INSTRUCTION TO USERS

Your model (SPP-ID976) has been approved by the Industry Canada.

Note

Operation is subject to the following two conditions: (1) this device may not cause interference, and (2) this device must accept any interference, including interference that may cause undesired operation of the device.

Privacy of communications may not be ensured when using this telephone.

DIGITAL SECURITY CODE

Your SPP-ID976 has been assigned a permanent and unique digital security code out of possible 16.8 million codes.

Table of contents

Getting Started

- 4 **Read this first**
 - 5 Step 1: Checking the package contents
 - 6 Step 2: Setting up the base phone
 - 9 Step 3: Preparing the battery pack
 - 12 Step 4: Entering the area code
 - 15 Identifying the parts
-

Basics

- 18 **Making calls**
 - 21 Redialing
 - 22 **Receiving calls**
-

Telephone Features

- 24 **Speed dialing**
- 24 Storing phone numbers and names
- 26 Making calls with speed dialing
- 27 **Phone Directory**
- 27 Storing phone numbers and names
- 29 Changing a stored name and/or phone number
- 30 Erasing a memory location
- 30 Making calls from the Phone Directory
- 32 **Setting the ringer type**
- 32 Turning off the ringer of the handset
- 33 **Switching the phones during a call**
- 33 To switch from the base phone to the handset
- 33 To switch from the handset to the base phone

- 34 Talking between the phones (Intercom)
- 34 To talk from the handset to the base phone
- 34 To talk from the base phone to the handset
- 36 **Transferring a call**
- 36 To transfer from the base phone to the handset
- 37 To transfer from the handset to the base phone

Caller ID Features

- 38 **Understanding the Caller ID service**
- 38 When you receive a call
- 39 **Looking at the Caller ID list**
- 39 Viewing the Caller ID list
- 40 Erasing data from the Caller ID list
- 42 **Using the Caller ID list**
- 42 Calling back a number from the Caller ID list
- 43 Storing a number of the Caller ID list into the Phone Directory
- 44 To change the number of digits of the phone number
- 46 **Using "Caller ID with Visual Call Waiting" service**
- 47 **Using visual message waiting service**

Additional Information

- 49 **Mounting the base phone on a wall**
- 50 **Notes on power sources**
- 51 **Maintenance**
- 52 **Troubleshooting**
- 55 **Specifications**
- 56 **Index**

US

Read this first

Before you use your phone, you must first set it up. Here's a quick way to set up your phone: Steps 1, 2, 3 and 4.

Step 1 (page 5)

First, unpack the phone and the supplied accessories.

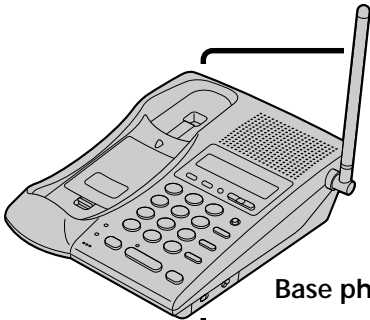

Base phone

Step 2 (pages 6 to 8)

Next, you need to do three things to set up the base phone, including finding the best location for the base phone.



Handset

Step 3 (pages 9 to 10)

Then, insert the battery pack into the handset and charge it for more than 12 hours.

Step 4 (pages 12 to 14)

Finally, enter the area code to use the Caller ID service.

That's it!

Step 1

Checking the package contents

Make sure you have received the following items in the package.
If anything is missing, contact your local Sony dealer.

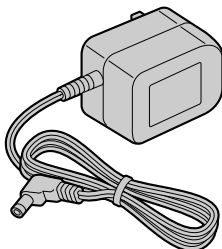

AC power adaptor (AC-T122)

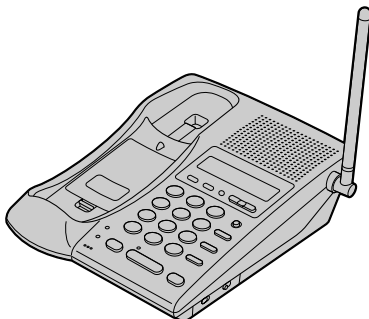

Base phone

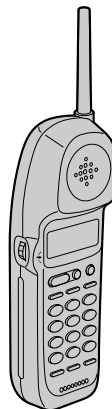

Handset

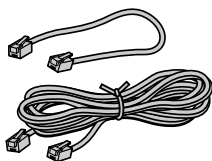

Telephone line cords (2)

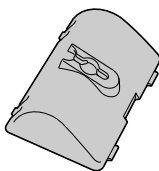

Wall bracket for base phone

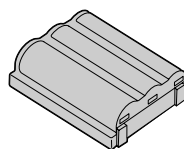

Rechargeable battery pack (BP-T23)

Step 2

Setting up the base phone

Do the following steps:

- Choose the best location
- Connect the base phone
- Choose the dialing mode

Choose the best location

Where you place the base phone affects the reception quality of the handset.

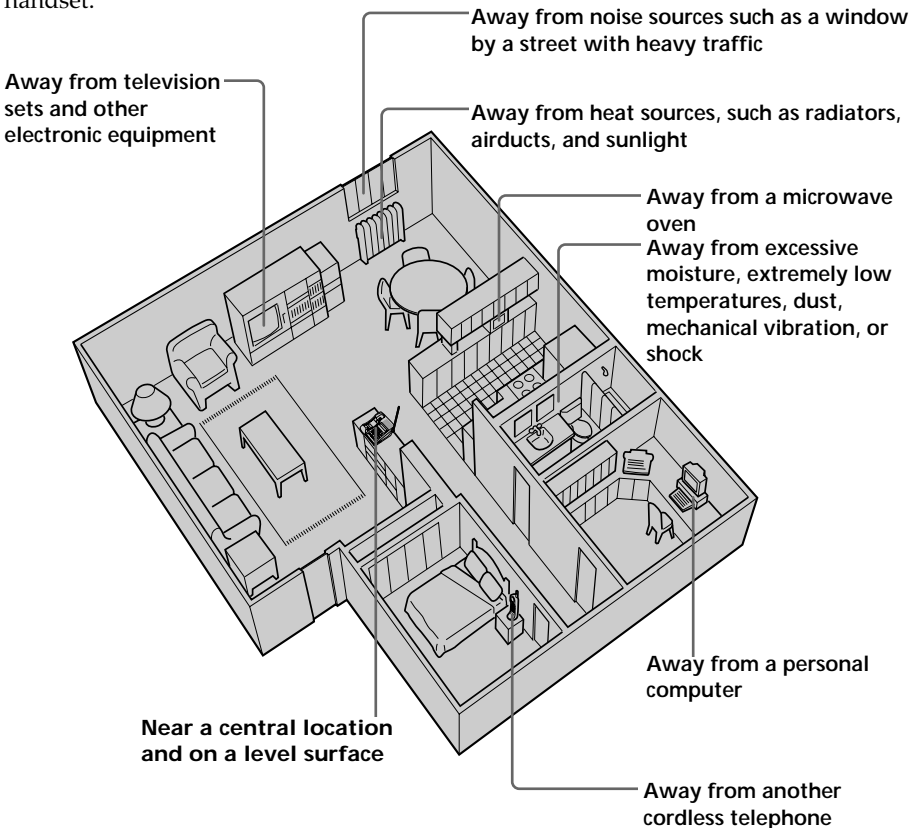

CAUTION:

- Should you experience intermittent loss of audio during a conversation, try moving closer to the base or move base phone away from other noise sources.
- The cordless telephone operates at a frequency that may cause interference to nearby TVs and VCRs; the base phone should not be placed near or on the top of a TV or VCR; and, if interference is experienced, moving the cordless telephone farther away from the TV or VCR will often reduce or eliminate the interference.

Connect the base phone

If you want to hang the base phone on the wall, see page 49.

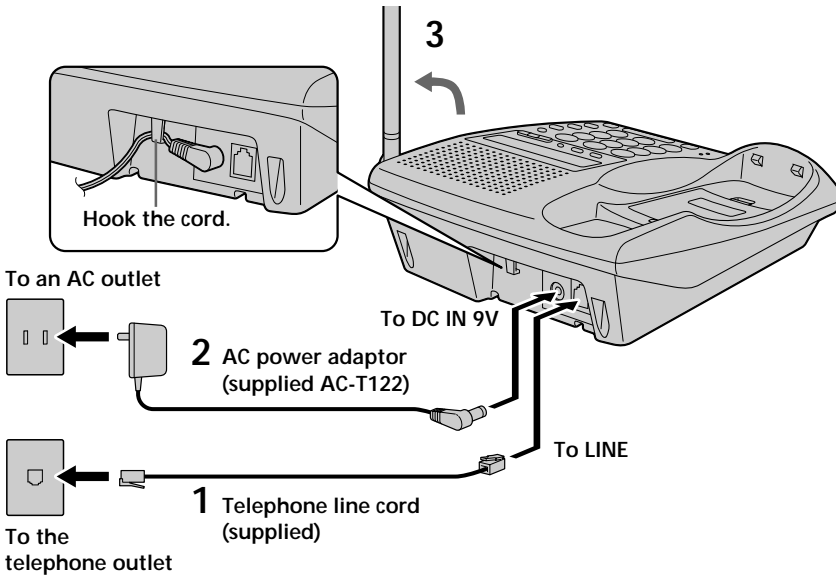

- 1** Connect the telephone line cord to the LINE jack and to a telephone outlet.
- 2** Connect the AC power adaptor to the DC IN 9V jack and to an AC outlet.
- 3** Raise the antenna. Make sure it points towards the ceiling.

continued

Step 2: Setting up the base phone (continued)

Notes

- Use only the supplied AC-T122 AC power adaptor. Do not use any other AC power adaptor.
- Connect the AC power adaptor to a continuous power supply.
- Place the base phone close to the AC outlet so that you can unplug the AC power adaptor easily.

Polarity of the plug

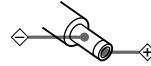

Tip

If your telephone outlet is not modular, contact your telephone service company for assistance.

Modular



Choose the dialing mode

For the telephone to work properly, select an appropriate dialing mode (tone or pulse).

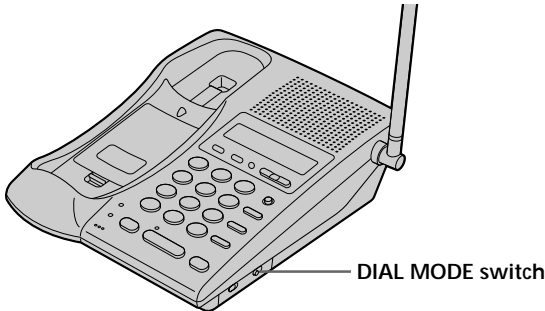

Depending on your dialing system, set the DIAL MODE switch as follows:

If your dialing system is	Set the switch to
Tone	TONE
Pulse	PULSE

If you aren't sure of your dialing system

Make a trial call with the DIAL MODE switch set to TONE.

If the call connects, leave the switch as is; otherwise, set to PULSE.

Step 3

Preparing the battery pack

Charge the battery pack for more than **12 hours** before you start using your phone.

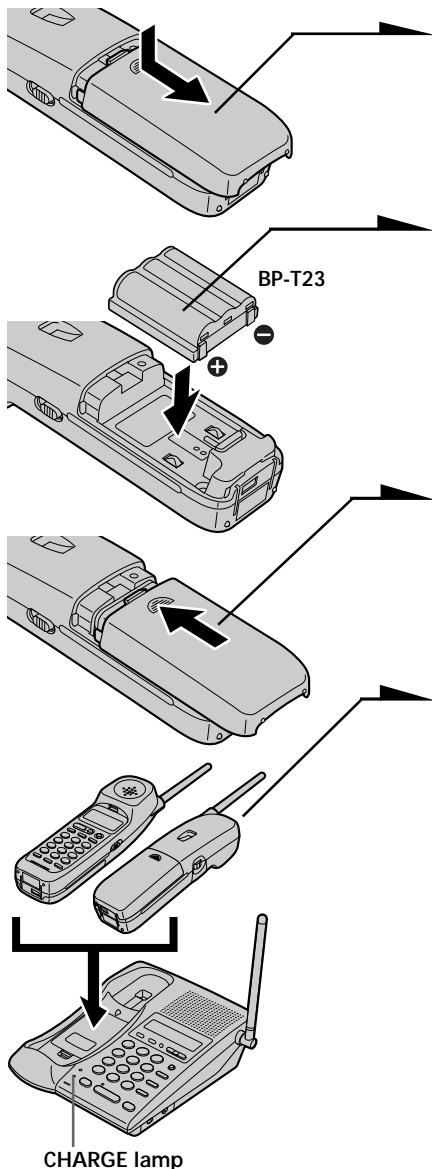
- 
- 1 Slide open the battery compartment lid of the handset.
 - 2 Insert the battery pack (with contacts facing down) into the battery compartment.
 - 3 Close the battery compartment lid.
 - 4 Place the handset on the base phone.
You can place it with either side facing up.
The CHARGE lamp lights up when the handset is properly seated on the charge terminals of the base phone. Charge the battery pack for more than **12 hours** so that the battery is fully charged. The CHARGE lamp remains lit even after charging is completed.
- CHARGE lamp

continued

Step 3: Preparing the battery pack (continued)

Battery duration

A fully charged battery pack lasts for about:

- Approx. 6 hours when you use the handset continuously
- Approx. 7 days when the handset is in standby mode.

Notes

- The battery pack will gradually discharge over a long period of time, even when not in use.
- If you leave the battery pack in the handset without charging it, the battery pack will be completely discharged.
It may require several times of charging to recover to its full capacity.

To obtain the best performance from the battery

Do not place the handset on the base phone after each call. The battery works best if the handset is returned to the base phone after two or three calls. However, do not leave the handset off the base phone for a long period of time as this will completely discharge the battery pack.

When to purchase a new battery pack

If the battery lasts only a few minutes even after **12 hours** of charging, the usable life of the battery has expired and needs replacement. Contact your local Sony authorized dealer or service center, and ask for a Sony **BP-T23** rechargeable battery pack.

Note

Battery life may vary depending on usage condition and ambient temperature.

Handset spare battery usage

As only one battery pack is supplied with this unit, it is necessary to purchase an additional battery pack (optional) for use as a handset spare battery pack.

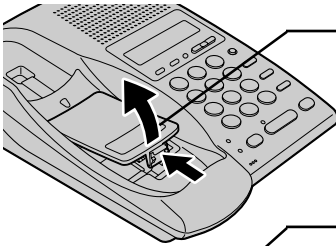

- 1** Open the battery compartment lid of the base phone.

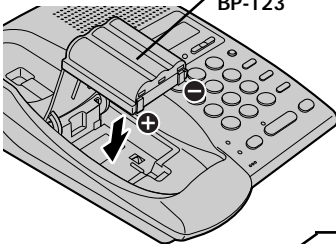

- 2** Insert the battery pack (with contacts facing down) into the battery compartment.

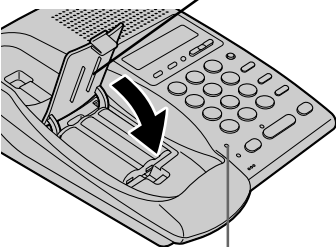

- 3** Close the battery compartment lid.

The SPARE BATTERY lamp lights up. Charge the battery pack for more than 24 hours so that the battery is fully charged. The SPARE BATTERY lamp remains lit even after charging is completed.

SPARE BATTERY lamp

Step 4

Entering the area code

When you use this phone for the first time, or move to an area that has a different area code, you must enter your home area code. Otherwise, you cannot use some functions of this phone and the Caller ID functions.

This is also necessary because the phone must be able to select an area code to properly dial call from the Caller ID list.

Depending on your region, enter 3-digit area code as follows:

Case 1.

If 7-digit dialing (no area code) is accepted for local calls in your area, see "To enter your home area code" below.

If you live in an area where calls from or to other local areas can also be made by 10-digit dialing (area code + number), you can register up to 5 local area codes with this telephone to take advantage of this system. See "To enter the local area code (For 10 digits phone number users)" on page 13.

Case 2.

If 10-digit dialing (area code + number) is required for **all** local calls in your area, at first, enter "000" in your home area code. See "To enter your home area code" below. Then see "To enter the local area code (For 10 digits phone number users)" on page 13.

To enter your home area code

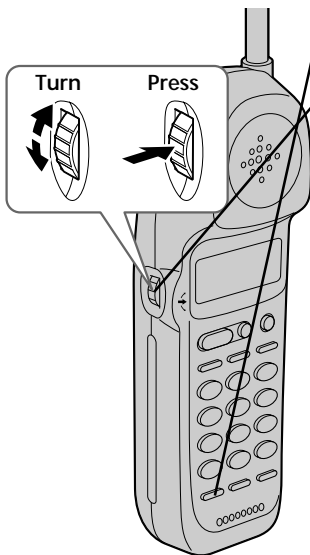

1 Press **PGM**.

2 Turn Jog Dial up to make "AREA" flash.



3 Press Jog Dial.



4 Press Jog Dial again.
"ENTER AREA CODE" appears on the display.

5 Enter three digits of your home area code using the dialing keys.

6 Press **PGM**.

You will hear a long confirmation beep.

Notes

- If the home area code is already entered, it appears on the display in step 4. To enter a different home area code, see "To change the home area code" below.
- Do not allow more than 20 seconds to elapse between each step of the procedure.

Tips

- You may press Jog Dial instead of (PGM) in step 6.
- To check the current home area code, perform steps 1 to 4. The home area code appears on the display for about 20 seconds.

To change the home area code

- 1 Perform steps 1 to 4 on page 12.
The current home area code appears on the display.
- 2 Turn Jog Dial down to erase the current home area code.
- 3 Enter a new home area code using the dialing keys.
- 4 Press (PGM).
You will hear a long confirmation beep.

To enter the local area code (For 10 digits phone numbers users)

If a call matches one of the local area codes you entered, the phone number will be registered with 10 digits in the Caller ID list (area code + number). If a call does not match one of the local area codes you entered, the phone number will be registered with 11 digits in the Caller ID list (1 + area code + number). Some regions of the country allow you to have more than one local area code. (Up to five local area codes can be entered in this phone.)

- 1 Perform steps 1 to 3 on page 12.
- 2 Turn Jog Dial up to make "LOCAL" flash.
- 3 Press Jog Dial.
- 4 Select the number ("#1" to "#5") to enter the local area code by turning Jog Dial.

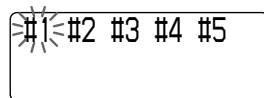
**continued**

Step 4: Entering the area code (continued)

- 5 Press Jog Dial.
"ENTER AREA CODE" appears on the display.
- 6 Enter three digits of the local area code using the dialing keys.
- 7 Press **(PGM)**.
You will hear a long confirmation beep.

Notes

- If the local area code is already entered, it appears on the display in step 5. To enter a different local area code, see "To change the local area code" below.
- Do not allow more than 20 seconds to elapse between each step of the procedure.

Tips

- You may press Jog Dial instead of **(PGM)** in step 7.
- To check the current local area code, perform steps 1 to 5. The local area code appears on the display for about 20 seconds.

To change the local area code

- 1 Perform steps 1 to 5 on page 13.
The current local area code appears on the display.
- 2 Turn Jog Dial down to erase the current local area code.
- 3 Enter a new local area code using the dialing keys.
- 4 Press **(PGM)**.
You will hear a long confirmation beep.

To erase the local area code

You can erase the local area code. Perform steps 1 and 2 above, then press **(PGM)**.

The local area code will be erased, and you will hear a long confirmation beep.

Identifying the parts

Refer to the pages indicated in parentheses for details.

Handset

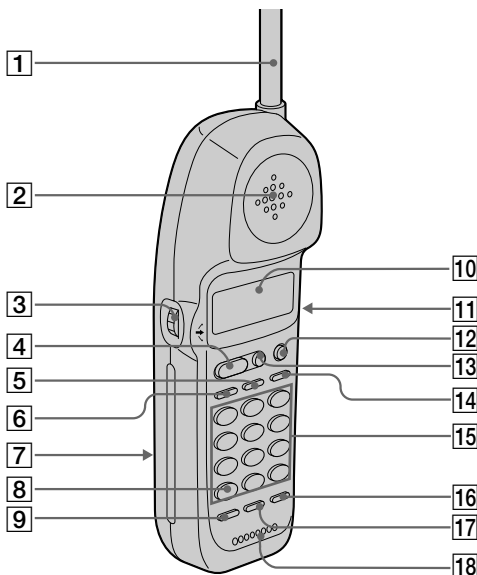

- | | |
|---|--|
| <p>1 Antenna</p> <p>2 Speaker</p> <p>3 Jog dial (p. 12, 27, 39)</p> <p>4 TALK button (p. 18, 22)
Lets you make or receive a call.</p> <p>5 INTERCOM button (p. 34)
Lets you talk by using the base phone and handset.</p> <p>6 HOLD button (p. 18)
Puts a call on hold.</p> <p>7 Battery compartment (p. 9)</p> <p>8 * TONE button (p. 18)
Allows you to switch temporarily to tone dialing.</p> <p>9 PGM (Program) button (p. 12, 27)
Used to store numbers in Phone Directory.</p> <p>10 Display window (p. 38)</p> | <p>11 VOL (volume) switch (p. 18)
Adjusts the handset volume.</p> <p>12 CALL WAITING/FLASH button (p. 22, 46)
Switches to a second call if you have "call waiting" service, or lets you make a new call.</p> <p>13 OFF button (p. 18)
Allows you to disconnect the call.</p> <p>14 REDIAL button (p. 21)
Redials the last number called.</p> <p>15 Dialing keys (p. 18)</p> <p>16 PAUSE button (p. 28)
Inserts a pause in the dialing sequence.</p> <p>17 MUTING button (p. 18)
Mutes your voice during a conversation.</p> <p>18 Microphone</p> |
|---|--|

continued

Identifying the parts (continued)

Base Phone

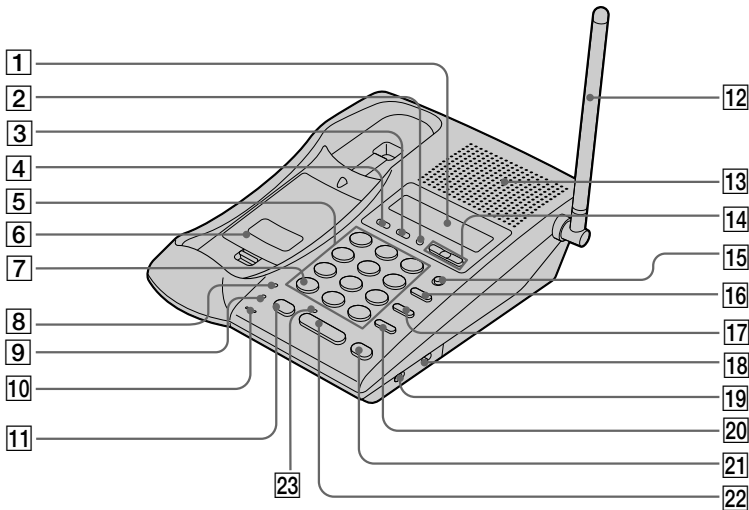

1 Display window (p. 18, 24)

2 LINE lamp (p. 18, 22)

Lights when the cordless handset is in use.

3 MESSAGES lamp (p. 47)

Flashes when you have messages.

4 NEW CALL lamp (p. 39)

Flashes when there is a "NEW" data in the Caller ID list.

5 Dialing keys (p. 20)

6 Battery compartment (p. 11)

7 ✕ TONE button (p. 18)

Allows you to switch temporarily to tone dialing.

8 SPARE BATTERY lamp (p. 11)

Lights while the spare battery is being charged.

9 CHARGE lamp (p. 9)

Lights while the battery is being charged.

10 MIC (microphone)

11 HOLD button (p. 18)

Puts a call on hold.

12 Antenna (p. 7, 49)

13 Speaker

14 VOLUME +/- buttons (p. 20, 24)

Adjusts the speaker volume or press to move the cursor on the display.

15 PGM (Program) button (p. 24)

Used to store numbers for speed dialing.

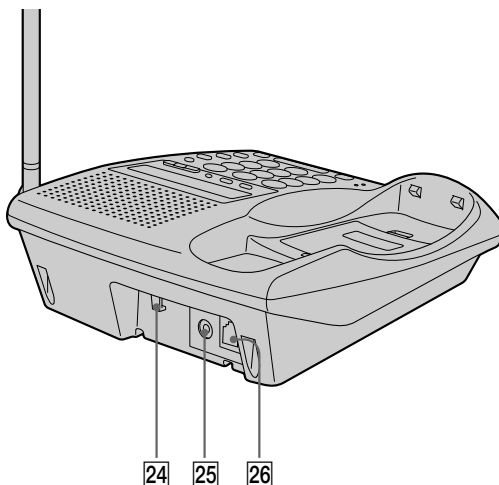

- 16 REDIAL/PAUSE button** (p. 21, 25)
Redials the last number called/ inserts a pause in the dialing sequence.
- 17 SPEED DIAL button** (p. 24)
Automatically dials the numbers programmed.
- 18 DIAL MODE switch** (p. 8)
Selects pulse or tone dialing.
- 19 RINGER LEVEL switch** (p. 23)
Adjusts the ringer volume.
- 20 FLASH button** (p. 23, 46)
Switches to a second call if you have “call waiting” service, or lets you make a new call.
- 21 INTERCOM button** (p. 34)
Lets you talk by using the base phone and handset.
- 22 SPEAKERPHONE button** (p. 20)
Lets you make or receive a call.
- 23 SPEAKERPHONE lamp** (p. 20)
Lights while talking through the speakerphone.
- 24 Hook for AC power adaptor cord** (p. 7)
- 25 DC IN 9V jack** (p. 7, 49)
- 26 LINE (telephone line) jack** (p. 7,49)

Making calls

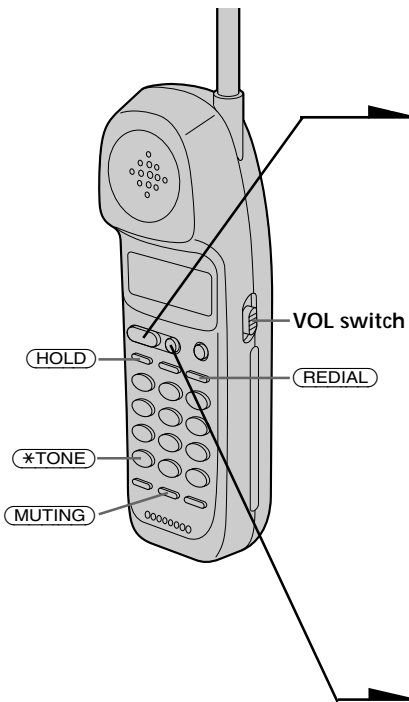

- 1** Pick up the handset from the base phone.
- 2** Press **(TALK)** and wait until "TALK" appears on the display. The display also shows the operation duration in hours, minutes and seconds. The dialing keys light up for five seconds. You will then hear a dial tone. "HANDSET IN USE" appears on the display of the base phone and the LINE lamp on the base phone lights up. If "CHANNEL SEARCHING" appears on the display, move closer to the base phone.
- 3** Dial the phone number.
- 4** When you're done talking, press **(OFF)** or replace the handset on the base phone. The display and the LINE lamp on the base phone go off.

Additional tasks

To	Do this
Adjust the handset volume	Set the VOL switch to H (high), M (middle) or L (low).
Put a call on hold	Press (HOLD) . "HOLD" appears on the display. Press (HOLD) again to resume the conversation.
Mute your voice	Press (MUTING) to disable the microphone. "MUTING" appears on the display. Press (MUTING) again to cancel.
Switch to tone dialing temporarily	Press (*TONE) after you're connected. The line will remain in tone dialing until disconnected.

Notes

- When you increase the sound volume, in some cases the back ground noise may be increased as well. You should adjust the volume accordingly.
- If your conversation is muted and "CHANNEL SEARCHING" appears on the display, move closer to the base phone; otherwise, the call will be disconnected after one minute.

If the battery becomes weak during a call

The handset will beep every three seconds five times and  and "BATTERY LOW" appears on the display. Finish your call and charge the battery pack.

For optimum performance, charge the battery for a full 12 hours.

Note that during the first 10 - 15 minutes of charging, the phone will be inactive, i.e., unable to make or receive a call.

After this initial 10 - 15 minutes, you **may** be able to use the phone, but the battery duration will be **very short**; thus it is recommended that you **fully charge** the battery before the next usage.

If you have a spare battery

You can replace the battery pack without disconnecting the call during a conversation. To replace the battery pack, perform the following procedure.

- 1 Press **(HOLD)** on the handset.
The call is on hold and "HOLD" appears on the display.
- 2 Replace the battery pack.
- 3 Press **(HOLD)** or **(TALK)** to resume the conversation.

continued

Making calls (continued)

Making calls through the speakerphone

Press **(SPEAKERPHONE)** on the base phone.

"SPEAKERPHONE" appears on the display and the display also shows the operation duration in hours, minutes and seconds.

The SPEAKERPHONE lamp lights up.

Dial the phone number.

To adjust the speaker volume, press **(VOLUME +)** or **(-)**. Each press of **(VOLUME +)** or **(-)** switches the speaker volume by one of 8 levels.

When you're done talking, press **(SPEAKERPHONE)** again.

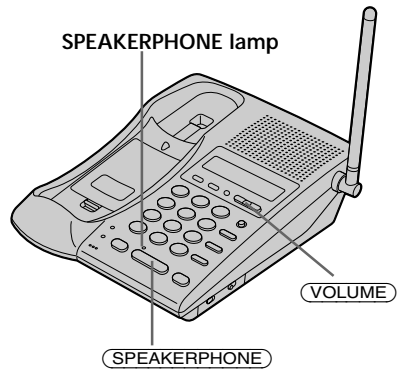

Notes

- While conversing with an outside caller via the handset, the display on the base phone shows "HANDSET IN USE" and you cannot make a call through the speakerphone. If you press **(SPEAKERPHONE)**, you will hear a busy tone.
- When the operation duration exceeds 9:59'59, the display counts from 0:00'00 again.

To obtain the best speakerphone performance

- You may not be able to hear the other party's voice in a noisy place. Therefore, use the speakerphone in a quiet room.
- Do not bring your hand or other object too close to the microphone or you will hear a shrill noise ("feedback").
- When the speaker volume is loud, or the base phone has been placed close to a wall, you may find that the volume drops suddenly. This is due to a circuit in the telephone designed to protect against feedback. In such cases, lower the speaker volume slightly.

Redialing

- 1 Press **(TALK)** and wait until “TALK” appears on the display.
The dialing keys light up for five seconds.
The LINE lamp on the base phone lights up.
If you’re at the base phone, press **(SPEAKERPHONE)**.
“SPEAKERPHONE” appears on the display and the SPEAKERPHONE lamp lights up.
- 2 Press **(REDIAL)** to redial the last number dialed.
If you’re at the base phone, press **(REDIAL/PAUSE)**.

Note

If the number exceeds 32 digits or if it is erased, five short error beeps will alert you that the number cannot be redialed.

Tip

The number to be redialed is the last number dialed either on the handset or on the base phone.

To check the phone number before redialing

When not making a call with either the handset or base phone, press **(REDIAL)**. If you’re at the base phone, press **(REDIAL/PAUSE)**.

The last number dialed is displayed for five seconds.

To dial the number, press **(TALK)** while the number is displayed. If you’re at the base phone, press **(SPEAKERPHONE)**.

Note

The number will not be displayed if the last number dialed exceeds 32 digits or if it is erased.

To erase the last phone number dialed

When not conversing with an outside caller with either the handset or base phone, press **(REDIAL)** twice within five seconds. If you’re at the base phone, press **(REDIAL/PAUSE)** twice.

The number will be erased from the memory, and you will hear a long confirmation beep.

Receiving calls

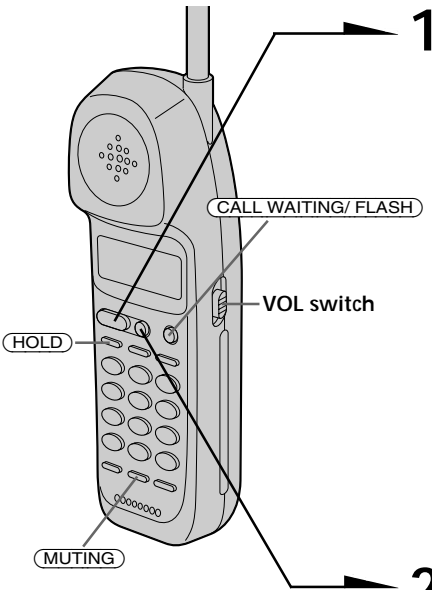

1 When you hear the phone ring:

- Press **(TALK)**.
- or
- Pick up the handset from the base phone when the handset is placed on the base phone.

The dialing keys light up for five seconds.

“TALK” appears on the display and the display also shows the operation duration in hours, minutes and seconds.

“HANDSET IN USE” appears on the display of the base phone and the LINE lamp on the base phone lights up.

2 When you're done talking, press **(OFF)** or replace the handset on the base phone.

The display and the LINE lamp on the base phone go off.

Additional tasks

To	Do this
Adjust the handset volume	Set the VOL switch to H (high), M (middle) or L (low).
Put a call on hold	Press (HOLD) . “HOLD” appears on the display. Press (HOLD) again to resume the conversation.
Mute your voice	Press (MUTING) to disable the microphone. “MUTING” appears on the display. Press (MUTING) again to cancel.
Switch to another call (“call waiting” service*)	Press (CALL WAITING/FLASH) . Press (CALL WAITING/FLASH) again to return to the first caller.
Turn on/off the ringer of the handset	See “Turning off the ringer of the handset” on page 32.

* You need to subscribe to the service from your telephone company.

Note

If another call comes in by “call waiting” service while conversing with an outside caller, you will hear two short beeps.

Tip

To inform you of an incoming call, the display shows “** RINGING **” when ringing.

If you have subscribed to the Caller ID service;

- the caller's number and /or name appears on the display when you receive a call (see page 38) or when another call comes in by "call waiting" service.
- the ringer sound changes to a higher tone if the call matches the number stored on speed dialing keys or in the Phone Directory (memory match function; see page 38).

Receiving calls through the speakerphone

When you hear the phone ring, press **(SPEAKERPHONE)** on the base phone.

"SPEAKERPHONE" appears on the display and the display also shows the operation duration in hours, minutes and seconds.

The SPEAKERPHONE lamp lights up.

When you're done talking; press **(SPEAKERPHONE)** again.

To obtain the best speakerphone performance, see page 20.

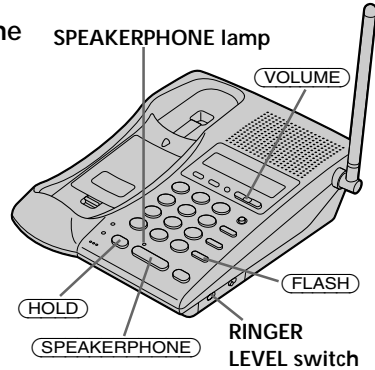

Additional tasks

To	Do this
Put a call on hold	Press (HOLD) . "HOLD" appears on the display. Press (HOLD) again to resume the conversation.
Switch to another call ("call waiting" service*)	Press (FLASH) . Press (FLASH) again to return to the first caller.
Adjust the speaker volume	During speakerphone conversation, press (VOLUME) (+) or (-) . Each press of (VOLUME) (+) or (-) switches the speaker volume by one of 8 levels.
Adjust the ringer volume of the base phone	Set the RINGER LEVEL switch on the base phone to HIGH, LOW or OFF.

* You need to subscribe to the service from your telephone company.

Note

Even when you set the RINGER LEVEL switch on the base phone to OFF, the handset will ring when the ringer of the handset is turned on (see page 32).

Tips

- To inform you of an incoming call, the display shows "** RINGING **" and the LINE lamp lights on and off according to the ring signal even when you set the RINGER LEVEL switch on the base phone to OFF.
- If there is an incoming call while on the intercom, the base phone will ring even when the RINGER LEVEL switch on the base phone is set to OFF.

Speed dialing

You can dial with a touch of a few keys by storing a phone number on a dialing key.

Storing phone numbers and names

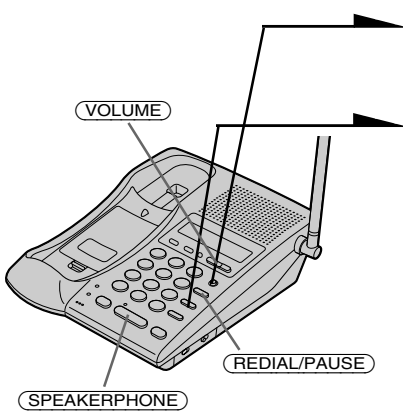

Example: to store “SONY” “123-4567”.

- 1** Press **(PGM)**.
“PROGRAM” appears on the display.
- 2** Press **(SPEED DIAL)**.
“ENTER 0 TO 9” appears on the display.
- 3** Press one of the dialing keys (**(0)** to **(9)**) to store a phone number on.



You will hear a confirmation beep.

- 4** Enter the name using the dialing keys. You can enter up to 15 characters. Press a dialing key until the desired character appears. (See the character table for details.)

Enter successive characters in the same way.

To enter two characters assigned to the same key, or to enter a “space”, press **(VOLUME) (+)** to move the cursor to the right.

Example: to enter “SONY”, press **(7)** four times (S), press **(6)** three times (O), press **(VOLUME) (+)** to move the cursor, press **(6)** twice (N), and press **(9)** three times (Y).



Character table

Key	Character
(1)	1
(2)	A →B →C →2
(3)	D →E →F →3
(4)	G →H →I →4
(5)	J →K →L →5
(6)	M →N →O →6
(7)	P →Q →R →S →7
(8)	T →U →V →8
(9)	W →X →Y →Z →9
(0)	0
(*)	*
(#)	& →' →, →. →- →+ →#

5 Press **(PGM)**.

“ENTER NUMBER” appears.

6 Enter the phone number.

You can enter up to 32 digits, including a tone and a pause, each of which is counted as one digit.



When the phone number of 17 digits or more has been entered, the phone number appears in two lines.

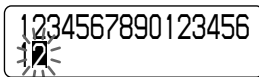

7 Press **(PGM)**.

You will hear a long confirmation beep, and the name and the number are stored. The display goes off.

Note

Do not allow more than 20 seconds to elapse between each step of the procedure.

Tip

If you have entered a wrong name or number in step 4 or 6, press **(VOLUME)** **(-)** to erase it. Then enter the correct name or number.

To store a number to be dialed via Private Branch Exchange (PBX)

Before entering a phone number in step 6 above, do as follows:

1 Enter the outside line access digit (e.g., 9).

2 Press **(REDIAL/PAUSE)**.

To change a stored number

Store a new number, as described previously.

continued

Speed dialing (continued)

Making calls with speed dialing

- 1 Press **(SPEAKERPHONE)**.
- 2 Press **(SPEED DIAL)**.
- 3 Enter the desired speed dialing number (**(0)** to **(9)**).
The phone number stored as the speed dialing number will be dialed.

To check the phone number before speed dialing

When not making a call with the base phone, press **(SPEED DIAL)** and then one of the dialing keys (**(0)** to **(9)**).

The number stored on the key appears on the display for five seconds. To dial the number, press **(SPEAKERPHONE)** while the number is displayed.

Phone Directory

You can dial a number by scrolling through the Phone Directory, in which up to 50 phone numbers can be stored.

Storing phone numbers and names

Example: to store "SONY" "123-4567".

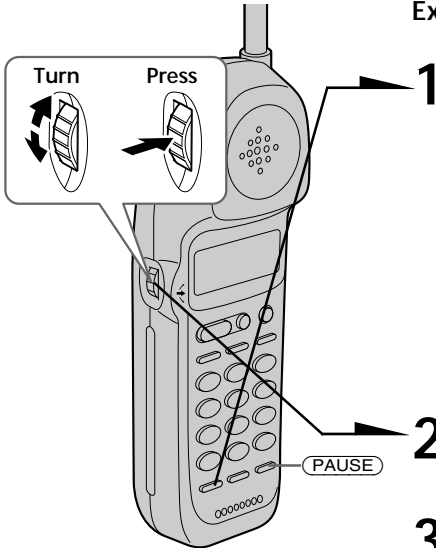

1 Press (PGM).
(Be sure not to press (TALK).)
The dialing keys light up for five seconds.



If "DIRECTORY" is not flashing, turn Jog Dial down to make it flash.

2 Press Jog Dial.
"ENTER NAME" appears.

3 Enter the name using the dialing keys.
You can enter up to 16 characters.

Press a dialing key until the desired character appears. (See the character table for details.)

Enter successive characters in the same way.

To enter two characters assigned to the same key, or to enter a "space", turn Jog Dial up to move the cursor to the right.

Example: to enter "SONY", press (7) four times (S), press (6) three times (O), turn Jog Dial up to move the cursor, press (6) twice (N), and press (9) three times (Y).

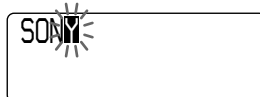

Character table

Key	Character
(1)	1
(2)	A →B →C →2
(3)	D →E →F →3
(4)	G →H →I →4
(5)	J →K →L →5
(6)	M →N →O →6
(7)	P →Q →R →S →7
(8)	T →U →V →8
(9)	W →X →Y →Z →9
(0)	0
(*)	*
(#)	& →' →, →. →. →. →#

continued

Phone Directory (continued)

4 Press **(PGM)**.

“ENTER NUMBER” appears.

5 Enter the phone number.

You can enter up to 32 digits, including a tone and a pause, each of which is counted as one digit.

When the phone number of 17 digits or more has been entered, the phone number appears in two lines.

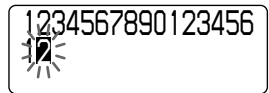

6 Press **(PGM)**.

You will hear a long confirmation beep, and the name and the number are stored. The display goes off.

Notes

- If you intend to save a 51st phone number, you will hear five short error beeps and “MEMORY FULL” will be displayed. You cannot store the phone number. To store another phone number, erase one of the stored phone numbers (see page 30).
- Do not allow more than 20 seconds to elapse between each step of the procedure.
- The total number of phone numbers which can be stored into the Phone Directory varies according to the number of digits of each phone number. If all the phone numbers consist of up to 16 digits, you can store up to 50 phone numbers. However, as the Phone Directory uses two-phone number memory to store one phone number of 17 digits or more, the total number of phone numbers which can be stored in the Phone Directory decreases two by two every time you store a phone number of 17 digits or more.

Tips

- If you have entered a wrong name or number in step 3 or 5, turn Jog Dial down to erase it. Then enter the correct name or number.
- You may press Jog Dial instead of **(PGM)** in steps 4 and 6.

To store a number to be dialed via Private Branch Exchange (PBX)

Before entering a phone number in step 5 above, do as follows:

1 Enter the outside line access digit (e.g., 9).

2 Press **(PAUSE)**.

Changing a stored name and/or phone number

- 1** Display the name and phone number you want to change by doing steps 1 and 2 in “Making calls from the Phone Directory” on page 30.

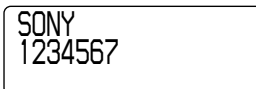

- 2** Press Jog Dial.



- 3** Turn Jog Dial up to make “EDIT” flash and press Jog Dial.

The cursor flashes at the last character of the name.

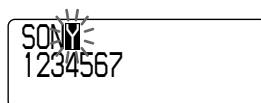

- 4** Turn Jog Dial down to erase the characters and enter the new name.

If you want to change only the number, skip this step.

- 5** Press Jog dial.

The cursor flashes at the last digit of the phone number.



- 6** Turn Jog Dial down to erase the number and enter the new number.

If you don't want to change the number, skip this step.

- 7** Press Jog Dial.

You will hear a long confirmation beep and the name and / or the number is changed.

Tip

When the phone number of 17 digits or more has been entered, “-” is displayed next to 15th digit and then the all digits are displayed in two lines after about two seconds.

continued

Phone Directory (continued)

Erasing a memory location

1 Display the name and phone number you want to erase by doing steps 1 and 2 in “Making calls from the Phone Directory”.

SONY
1234567

2 Press Jog Dial.

DIAL EDIT ERASE
1234567

3 Turn Jog Dial up to make “ERASE” flash and press Jog Dial.

ERASE NO YES
1234567

4 Turn Jog Dial up to make “YES” flash, then press Jog Dial. You hear a long confirmation beep and the memory location is erased.

Making calls from the Phone Directory

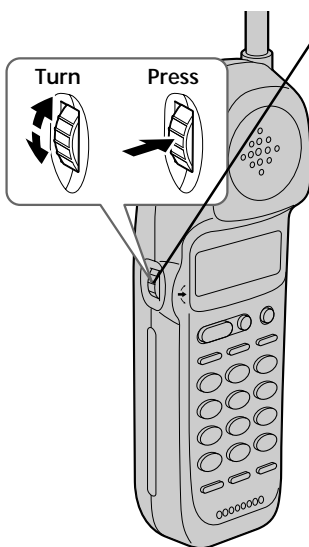

1 Press Jog Dial.

“DIRECTORY” appears on the display.

2 Display the name and phone number you want to call.

To search in alphabetical order: Turn Jog Dial up or down.

To search by entering the initial character: Press the dialing key of the desired character, then turn Jog Dial.

SONY
1234567

3 Press Jog Dial.

DIAL EDIT ERASE
1234567

4 Press Jog Dial again.

The phone number will be dialed.

Tip

You may press **TALK** to make a call instead of doing steps 3 and 4.

About the search order

The names appear in the following order when you turn Jog Dial up or down.

- Alphabetical order: ABC...XYZ ↔ symbols ↔ * ↔ # ↔ 0 - 9

- Initial character: To search for "SONY" for example, press **Z** and then turn Jog Dial to search through the names starting with P, Q, R, S or 7.

Setting the ringer type

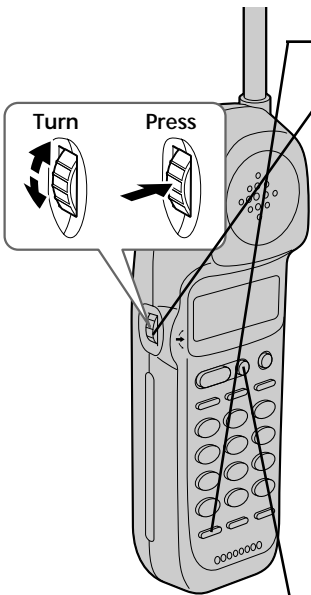
You can select a ringer type of the handset from four type.



1 Press **PGM**.

2 Turn Jog Dial up to make "RINGER" flash.

DIRECTORY AREA
RINGER

3 Press Jog Dial.
The current ringer type appears.

RINGER 1
SELECTED

4 Press one of the dialing keys (**1** to **4**) to select a ringer type.
You will hear the corresponding ringer tone.

5 Press **OFF**.

Turning off the ringer of the handset

1 Perform steps 1 to 3 above.

2 Press **0**.
You will hear a confirmation beep.

3 Press **OFF**.

RINGER OFF
SELECTED

When "RINGER" is set to "RINGER OFF"

The handset won't ring. You can still make calls, and also receive calls if another telephone connected to the same line rings to inform you on incoming calls.

To turn the ringer on again

Follow the instructions described in "Setting the ringer type".

Switching the phones during a call

You can easily switch between the handset and speakerphone on the base phone without disconnecting the call.

To switch from the base phone to the handset

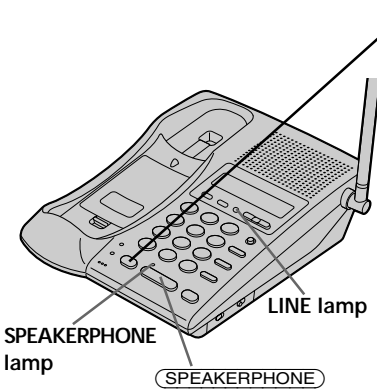

1 Press **HOLD** on the base phone.

The call is on hold and "HOLD" appears on the display and the **SPEAKERPHONE** lamp on the base phone flashes.

2 Press **TALK** or **HOLD** on the handset.

You can continue talking to the caller through the handset.

To switch from the handset to the base phone

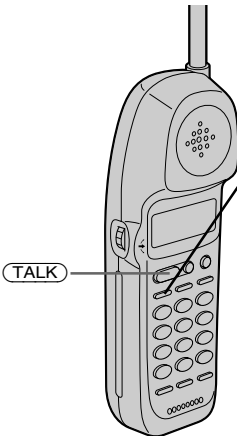

1 Press **HOLD** on the handset.

The call is on hold and "HOLD" appears on the display and the **LINE** lamp on the base phone flashes.

2 Press **SPEAKERPHONE** or **HOLD** on the base phone.

You can continue talking to the caller through the speakerphone.

Tips

- While talking through the speakerphone on the base phone, if you pick up the handset, the call will be switched to the handset.
- When the call is put on hold on the base phone, if you pick up the handset, the call will be switched to the handset.

Talking between the phones (Intercom)

You can converse using the base phone and the handset. You can start the intercom from either phone.

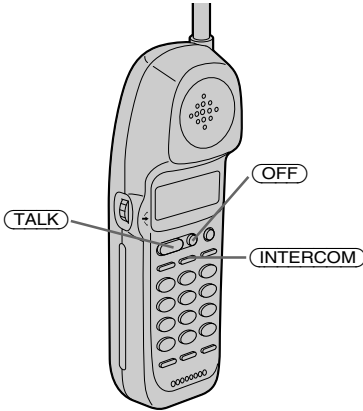

To talk from the handset to the base phone

Press **INTERCOM** on the handset.

After the base phone rings twice, you will be connected automatically.

When a person at the base phone answers, you can talk with each other. "INTERCOM" appears on the display.

When you are done talking

Press **OFF** on the handset.

If no one answers the phone

Press **INTERCOM** again.

To talk from the base phone to the handset

Press **INTERCOM** on the base phone.

The base phone and handset ring and "** PAGING **" appears on the display.

When a person at the handset presses **TALK** or **INTERCOM**, you can talk with each other.

"INTERCOM" appears on the display.

When you are done talking

Press **SPEAKERPHONE** on the base phone.

If no one answers the phone

Press **INTERCOM** again.

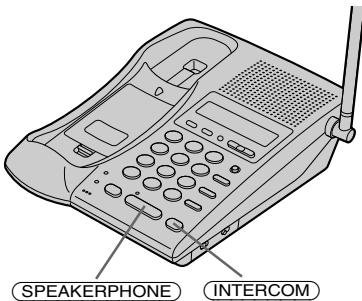

Notes

- If there's an incoming call while on the intercom, only the base phone rings. To answer the call, press **(INTERCOM)** on the base phone or handset. The intercom is canceled and you can talk to the outside caller.
- While conversing with an outside caller via the base phone or handset, you cannot make an intercom call. If you press **(INTERCOM)**, you will hear a busy tone.

Tips

- You can receive an intercom call on the handset even when "RINGER" is set to "RINGER OFF".
- You can receive an intercom call on the base phone even when the RINGER LEVEL switch on the base phone is set to OFF. The base phone will ring at a low level.

Transferring a call

You can transfer a call between the handset and base phone without disconnecting the call.

To transfer from the base phone to the handset

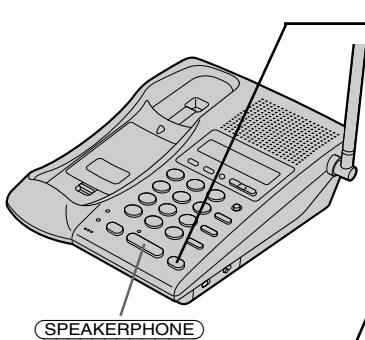

1 Press **INTERCOM** to page the handset.

The call is put on hold on the base phone and the handset rings. “** PAGING **” appears on the display of both the base phone and handset.

2 Press **INTERCOM** on the handset.

“INTERCOM” appears on the display of both the handset and base phone.

You can talk between the base phone and the handset.

3 Press **TALK** on the handset to talk to the caller with the handset.

“TALK” appears on the display of the handset.

If no one answers the phone

Press **SPEAKERPHONE** on the base phone.

Tips

- You can receive an intercom call on the handset even when “RINGER” is set to “RINGER OFF”.
- If you have accidentally pressed **HOLD** in step 1, just press **INTERCOM** and you will get the same result as by pressing **INTERCOM** only.
- The INTERCOM lamp on the base phone flashes during intercom.

To transfer from the handset to the base phone

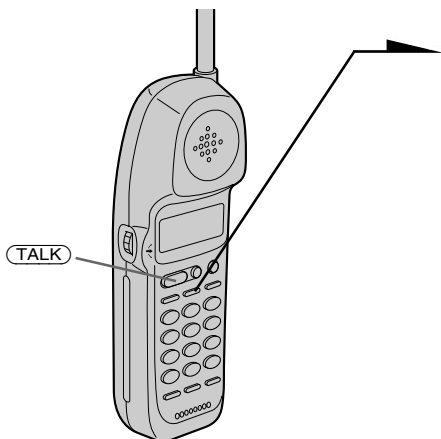

- 1** Press **INTERCOM** to page the base phone.

The call is put on hold on the handset.

After the base phone rings twice, you will be connected automatically.

When a person at the base phone answers, you can talk with each other.

"INTERCOM" appears on the display of both the base phone and handset.



- 2** Press **SPEAKERPHONE** on the base phone to talk to the caller with the base phone.

"SPEAKERPHONE" appears on the display of the base phone.

If no one answers the phone

Press **TALK** on the handset.

Tip

You can receive an intercom call on the base phone even when the RINGER LEVEL switch on the base phone is set to OFF. The base phone will ring at a low level.

Understanding the Caller ID service

Caller ID allows the caller's phone number to be shown on the display before the call is answered. In order to use this feature, you must first subscribe to the Caller ID service. The name of this service may vary depending on your telephone company.

To use this feature, be sure to enter your home area code (see page 12).

When you receive a call

The phone number appears on the display with the date and time* as shown in the following example.

If your Caller ID service includes the caller name service, the caller's name also appears on the display (up to 15 letters).

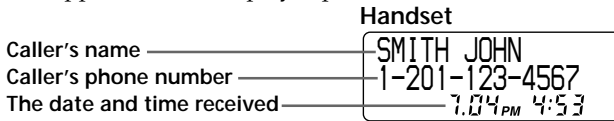

* The display on the base phone does not show the date and time.

When you answer the call, the Caller ID display changes to the "TALK" or "SPEAKERPHONE" display.

Notes

- The caller's phone number and/or name will not appear in the following cases:
 - "OUT OF AREA": when the call is made through a telephone company which does not offer Caller ID service (including international calls).
 - "PRIVATE": when the call is "blocked." For privacy reasons, many states allow callers the option to prevent his or her telephone data from being displayed on the other party's Caller ID display.
- If the call is from an office which uses multiple lines, the displayed phone number may not match the number you use to call the extension.

Tip

Even if the ringer of the handset is set to "RINGER OFF", you can receive Caller ID data.

About the memory match function

If you receive a call from a phone number which is stored on speed dialing keys (see page 24) or in the Phone Directory (see page 27), the ringer sound will change to a higher tone from the second ring.

Note

The memory match function does not work with "OUT OF AREA" or "PRIVATE" calls; and it may not work with calls made from an office which uses multiple lines because the number does not always match the one you stored in this phone.

Looking at the Caller ID list

The phone stores the data of the last 20 calls received including "OUT OF AREA" and "PRIVATE" calls. It keeps track of all calls received; even if they were not answered.

Viewing the Caller ID list

You can look through the Caller ID list to check the phone number and/or name of the calls received on the handset's display. Note that the display on the base phone shows the current caller's phone number and/or name only, and you cannot view the Caller ID list on the base phone.

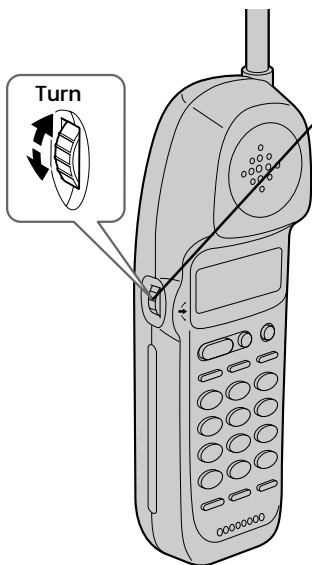

- 1 Turn Jog Dial.

The display shows the number of "NEW" (calls which you have not viewed) and "OLD" (calls which you have viewed) calls.

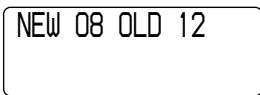

- 2 Turn Jog dial down to display older data or up to display newer data.

Note

If a 21st call is received, the oldest data is automatically erased.

Tip

If there is a "NEW" data, the NEW CALL lamp of the base phone flashes.

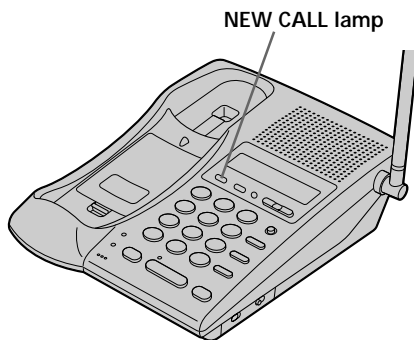

continued

Looking at the Caller ID list (continued)

About the "*" mark



"*" appears if there are more than two calls from the same phone number. The older data will be replaced by the new data, so the calls are counted as only one call.

Erasing data from the Caller ID list

Old data will be erased automatically when a 21st call comes in, but you can also manually erase unnecessary data one by one or erase the entire list.

To erase the phone number one by one

- 1 Display the phone number you want to erase from the Caller ID list (see page 39).
- 2 Press Jog Dial.
- 3 Turn Jog Dial up to make "ERASE" flash and press Jog Dial.
- 4 Turn Jog Dial up to make "YES" flash, then press Jog Dial.
You will hear a long confirmation beep and the data is erased.

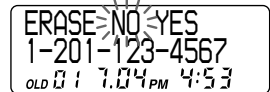
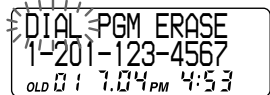
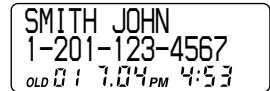

To erase the entire list at once

1 Display any Caller ID data.

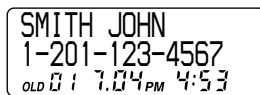

2 Press Jog Dial.

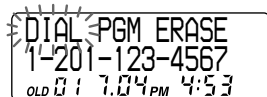

3 Turn Jog Dial up to make “ERASE” flash and press Jog Dial.

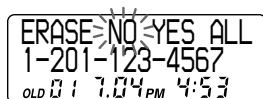

4 Turn Jog Dial up to make “ALL” flash, then press Jog Dial.

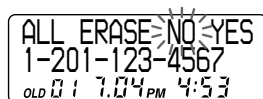

5 Turn Jog Dial up to make “YES” flash, then press Jog Dial.

You will hear a long confirmation beep and the entire list is erased.

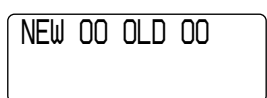

Note

“ALL” appears only when all the data has become “OLD” data. If there is any “NEW” data, you cannot erase the entire list.

Using the Caller ID list

By using the Caller ID list, you can call back a phone number from the Caller ID list easily, or store numbers from the Caller ID list into the Phone Directory.

Calling back a number from the Caller ID list

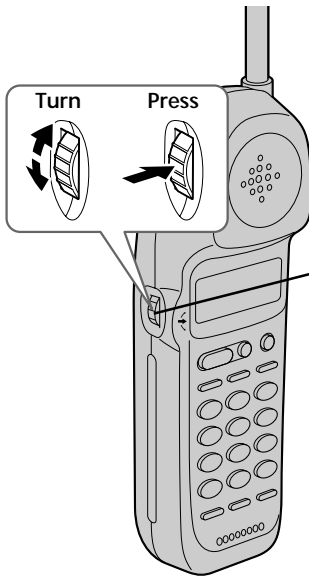

- 1 Display the phone number you want to call from the Caller ID list (see page 39).

SMITH JOHN
1-201-123-4567
NEW 08 7:04 PM 4:53

- 2 Confirm the number and press Jog dial.

DIAL PGM ERASE
1-201-123-4567
NEW 08 7:04 PM 4:53

- 3 Press Jog dial again.
The phone automatically dials the displayed number.

Notes

- If the number displayed in step 1 is not the one you should call back, you can change the number of digits of the phone number as described on page 44.
- If the phone is connected to a Private Branch Exchange (PBX), you may not be able to call back from the Caller ID list because an outside line access digit is necessary.

Tip

You may press **TALK** to make a call instead of doing steps 2 and 3.

Storing a number of the Caller ID list into the Phone Directory

- 1 Display the name and phone number you want to store from the Caller ID list (see page 39).

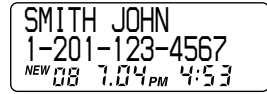

- 2 Confirm the number and press Jog Dial.

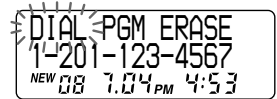

- 3 Turn Jog Dial up to make "PGM" flash and press Jog Dial.

The cursor flashes at the end of the name.

Enter or change the name, if necessary (see page 29).



- 4 Press Jog Dial.

The cursor flashes at the end of the phone number.

Enter or change the phone number, if necessary (see page 29).

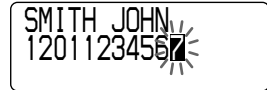

- 5 Press Jog Dial again.

You will hear a long confirmation beep and the name and number are stored.

Notes

- Do not allow more than 20 seconds to elapse between each step of the procedure.
- If the number displayed in step 1 is not the one you should call back, you can change the number of digits of the phone number as described on page 44.
- If the phone is connected to a Private Branch Exchange (PBX), you may need to add an outside line access digit.

continued

Using the Caller ID list (continued)

To change the number of digits of the phone number

If the number of digits of the phone number in the Caller ID list is different from the actual phone number, you need to adjust the number of digits of the phone number to call back or store into the Phone Directory.

- 1 While the phone number from the Caller ID list is displayed, press **(#)** repeatedly until the phone number with the correct number of digits appears on the display.

Each time you press **(#)**, the number of digits changes as follows.

When the home area code and the local area code do not match

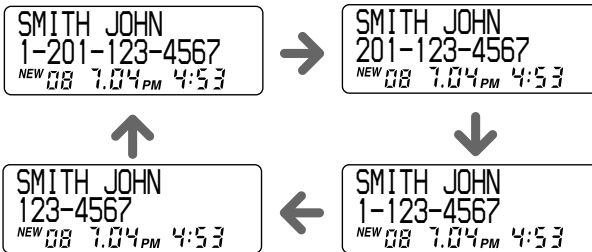

When the home area code matches

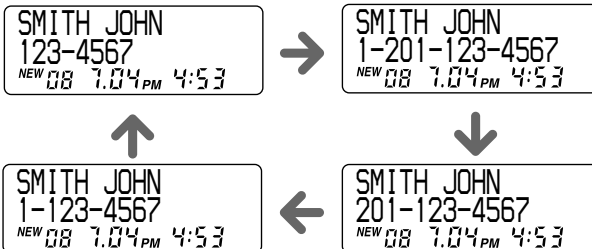

When the local area code matches

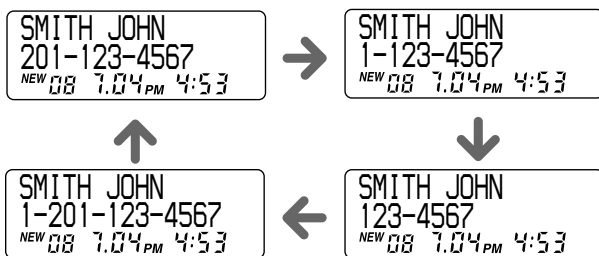

2 Continue the operation to call or store the phone number with the correct number of digits (pages 42 and 43).

Notes

- You need to adjust the number of digits each time you call back from the Caller ID list as the changes to the Caller ID data is not stored in memory.
- You may not be able to change the number of digits depending on the Caller ID data.

Using “Caller ID with Visual Call Waiting” service

This telephone is compatible with the “Caller ID with Visual Call Waiting” service. Make sure that your telephone company offers this service.

Like the basic Caller ID service, you need to subscribe to “Caller ID with Visual Call Waiting” in order to use this service.

Even though you may have already subscribed to “Caller ID” and “call waiting” as two separate services, you need to request a subscription to “Caller ID with Visual Call Waiting” as a single service.

This is a new service that combines the two services.

Even though you now have a “Caller ID with Visual Call Waiting” compatible phone, unless you subscribe to the combined “Caller ID with Visual Call Waiting” service, you will not be able to see the name and number of the second caller.

When a new call comes in while you are talking, you hear two short beeps. The caller’s name and/or phone number of the new call appears on the display for about 20 seconds.

To switch to another caller



- 1** To switch to the new caller, press **CALL WAITING/ FLASH**.
- 2** To switch back to the first caller, press **CALL WAITING/ FLASH** again.

Using visual message waiting service

If you subscribe to your telephone company's message service which includes this feature, the display will show that you have messages waiting to be retrieved.

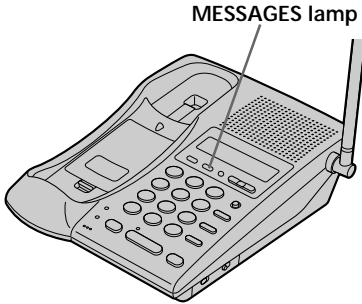

If you have messages

"MESSAGES WAITING" will appear on the display, and the MESSAGES lamp on the base phone flashes.

The display and the MESSAGES lamp will go off when you retrieve your messages.

Note

You cannot use this feature, if you have not subscribed to your telephone company's message service.

For details on the availability of this service, please ask your telephone company.

If the MESSAGES lamp remains flashing

If this lamp does not go off (e.g. When you retrieve your messages with other phones), you can go off the lamp manually.

To go off the MESSAGES lamp

- 1 Press **PGM** on the handset.
- 2 Press **#** on the handset.
- 3 Press Jog Dial.

The MESSAGES lamp on the base phone goes off, and you will hear a long confirmation beep.



continued

Using visual message waiting service (continued)

If you move or change your telephone company

Message waiting signals are sent in one of two ways: FSK signaling or "stutter" signaling (Your telephone company can provide you with more information about your service).

The first time this phone receives a voice mail message, it will set itself to the FSK service and will lock out the stutter service if your telephone company is in FSK service.

When you move or change your telephone company, you need to reset this phone. To reset, perform the following procedure. The phone will return to ready state for either FSK or stutter dial tone voice mail recognition.

To reset this phone

- 1 Press **(PGM)** on the handset.
- 2 Press **(#)** on the handset.
- 3 Turn Jog Dial up to make "RESET" flash and press Jog Dial.

You will hear a long confirmation beep and the phone is reset.



Mounting the base phone on a wall

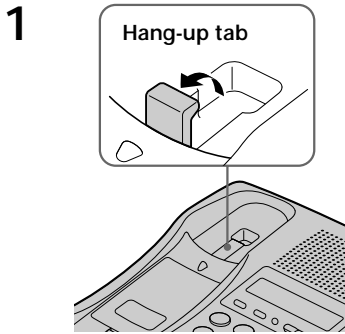

- 1** Raise the hang-up tab.
- 2** Plug the telephone line cord to the LINE jack and the AC power adaptor to the DC IN 9V jack, and hook the cords. Use the shorter cord for mounting.

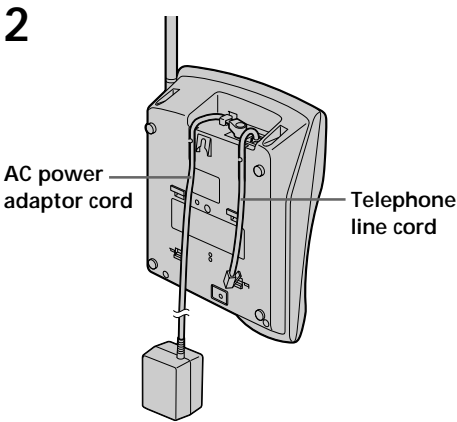

- 3** Attach the wall bracket to the center of the base phone.

Align the Δ marks of the wall bracket with those of the base phone.

- 4** Plug the telephone line cord to the telephone outlet, and hook the base phone to the wall plate.

- 5** Plug the AC power adaptor to an AC outlet. Then raise the antenna so that it points towards the ceiling.

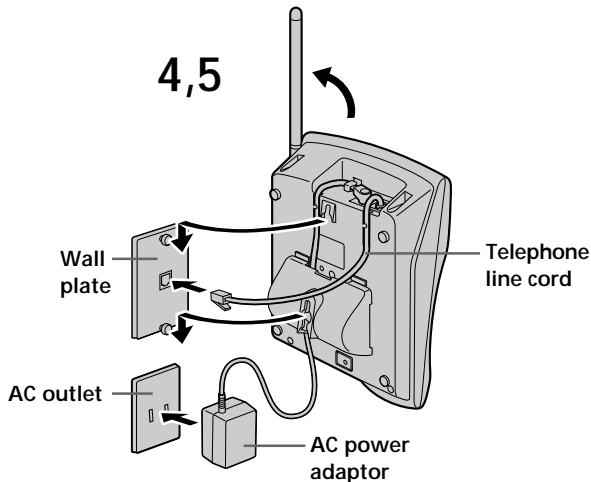
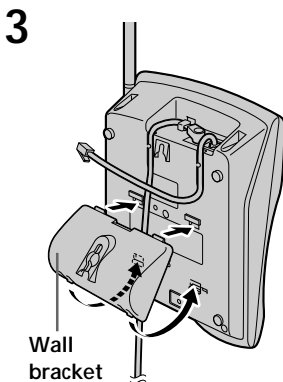

Tip
To remove the wall bracket, press the lower tabs.

Notes on power sources

On battery pack

- Store the battery pack at a temperature between 41°F (5°C) and 95°F (35°C) for best performance.
- If you do not use the handset for a long period of time, remove the battery pack from the handset after charging for more than 12 hours, and base phone after charging for more than 24 hours when you have a spare battery. This maintains battery life.
- Keep the battery pack away from fire.
- Do not short-circuit the battery terminals.
- Do not disassemble the battery pack.

On safety

- Do not unnaturally bend or crimp the cord, and do not place heavy objects on it.
- If the cord or plug is damaged, do not continue to use it. Contact your local Sony dealer for replacement.

On power failure

During a power interruption, you **cannot** make or receive calls.

Maintenance

On handling

- Do not attempt to disassemble the casing. Refer servicing to qualified personnel only.
- Do not put foreign objects into the unit. Should any liquid or solid object fall into the unit, unplug the unit and have it checked by qualified personnel before operating the unit any further.
- Do not put anything in the DC IN 9V (external power input) jack.
- Do not drop the unit as a malfunction may result.

On cleaning



- Clean the cabinets with a soft cloth slightly moistened with water or a mild detergent solution. Do not use any type of abrasive pad, scouring powder or solvent such as alcohol or benzine as they may damage the finish of the cabinet.
- If the charge terminals of the base phone and handset are soiled, wipe them with a soft cloth.

If you have any questions or problems concerning your phone, please consult your nearest Sony dealer.

Troubleshooting

If you've experienced any of the following difficulties while using your phone, use this troubleshooting guide to help you remedy the problem. Should any problem persist, consult your nearest Sony dealer.

	Symptom	Remedy
Making calls	You hear five short error beeps when you press TALK .	<ul style="list-style-type: none"> • Make sure you have set up the base phone correctly (page 6). • Move the handset closer to the base phone.
	You hear no dial tone.	<ul style="list-style-type: none"> • Make sure the telephone line cord is securely connected to the telephone outlet. • Make sure the battery is fully charged (page 9).
	The phone does not connect at all, even though the number you dial is correct.	<ul style="list-style-type: none"> • Make sure the dialing mode is set correctly (page 8).
	The phone does not redial correctly.	<ul style="list-style-type: none"> • Make sure the last dialed number is really the one you want to dial.
	You hear five short error beeps when you try to redial.	<ul style="list-style-type: none"> • The number you last dialed exceeds 32 digits (including the tone and pause digits if used). • The number you last dialed is erased.
	You cannot perform the redial operations (redialing, checking and erasing the phone number), and "CHANNEL SEARCHING" appears on the display.	<ul style="list-style-type: none"> • Move the handset closer to the base phone and perform the redial operations again.
Receiving calls	You cannot hear anything from the speakerphone.	<ul style="list-style-type: none"> • Press VOLUME (+) on the base phone to increase the speaker volume.
	The handset does not ring.	<ul style="list-style-type: none"> • Make sure the ringer is turned on (page 32). • The battery may be weak. Charge the battery for more than 12 hours (page 9). • Make sure you have set up the base phone correctly (page 6). • Move the handset closer to the base phone.
	The base phone does not ring.	<ul style="list-style-type: none"> • Set the RINGER LEVEL switch on the base phone to HIGH or LOW. • Make sure the telephone line cord is securely connected to the telephone outlet.

	Symptom	Remedy
During conversation	You hear interference during conversation.	<ul style="list-style-type: none"> • Move the handset closer to the base phone. • Place the base phone away from noise sources (page 6).
	Your conversation is muted and "CHANNEL SEARCHING" appear on the display.	<ul style="list-style-type: none"> • This is the out-of-range alarm. Move the handset closer to the base phone within one minute.
	You hear a beep every three seconds and  and "BATTERY LOW" appears on the display.	<ul style="list-style-type: none"> • The battery is weak. Charge the battery for more than 12 hours (page 9).
Speed dialing/ Phone Directory	You hear five short error beeps and cannot store a number on a speed dialing key or in the Phone Directory.	<ul style="list-style-type: none"> • Make sure you follow the procedure for storing the number correctly (pages 24, 27). • Make sure the number (including the tone and pause digits) does not exceed 32 digits.
	You hear five short error beeps when you try to make a speed dial call.	<ul style="list-style-type: none"> • You have entered a speed dialing key for which no phone number has been stored.
	Speed dialing or Phone Directory dialing is incorrect.	<ul style="list-style-type: none"> • Store the correct number (pages 24, 27).
Intercom	The handset does not ring when you use the intercom from the base phone, and the base phone does not ring when you use the intercom from the handset.	<ul style="list-style-type: none"> • The battery may be weak. Charge the battery for more than 12 hours (page 9). • Move the handset closer to the base phone. • Place the base phone away from noise sources (page 6).
	When pressing  , you hear a busy tone and cannot make an intercom call.	<ul style="list-style-type: none"> • Either the base phone or handset is being used to converse with an outside caller.
Caller ID	The caller's name and/or phone number does not appear on the display.	<ul style="list-style-type: none"> • Make sure you have subscribed to Caller ID service. • Caller ID service may not work when the phone is connected to a Private Branch Exchange (PBX). • The call is made through company which does not offer Caller ID service. "OUT OF AREA" will appear on the display. • The call was "blocked". "PRIVATE" will appear on the display. • You have answered the call while "** RINGING **" was displayed. Be sure to answer after the Caller ID data is displayed.

continued

Troubleshooting (continued)

	Symptom	Remedy
Caller ID	The caller's name and/or phone number does not appear on the display during call waiting.	<ul style="list-style-type: none"> • Make sure you have subscribed to "Caller ID with Visual Call Waiting" service (page 46). • Make sure nobody is talking with another phone on the same telephone line.
	You cannot dial the number from the Caller ID list.	<ul style="list-style-type: none"> • Make sure you entered your home area code correctly (page 12). • You may need to change the number of digits of the phone number (page 44). • This function may not work when the phone is connected to a Private Branch Exchange (PBX).
	The memory match function does not work.	<ul style="list-style-type: none"> • If the call is from an office which uses multiple lines, the phone number may not match the number you put in the memory. • If you have stored the phone number with an outside line access digit on a speed dialing key or in the Phone Directory because the phone is connected to a Private Branch Exchange (PBX), the phone number will not match the Caller ID data.
	You cannot use visual message waiting service.	<ul style="list-style-type: none"> • Make sure you have subscribed to visual message waiting service (see page 47). • If you move or change your telephone company, reset this phone (see page 48).
Power source/battery	The CHARGE lamp does not light up when you place the handset to charge.	<ul style="list-style-type: none"> • Wipe the charge terminals of the base phone and the handset with a soft cloth for better contact of the charge terminals. • Make sure the handset is placed on the base phone properly.
	The battery duration is short.	<ul style="list-style-type: none"> • The battery pack was charged less than 12 hours (due to power failure, etc.). • The usage life of the battery has expired and needs replacement.

Specifications

General

Frequency band

923.1 - 927.75 MHz

Base phone: 18μW

Handset: 73μW

Operating channel

30 channels

Dial signal

Tone, 10 PPS (pulse) selectable

Supplied accessories

See page 5.

Handset

Power source

Rechargeable battery pack BP-T23

Battery charging time

Approx. 12 hours

Battery life

Standby: Approx. 7 days

Talk: Approx. 6 hours

Dimensions

Approx. 58 x 177 x 46 mm (w/h/d),
antenna excluded

(approx. 2 3/8 x 7 x 1 13/16 inches)

Antenna: Approx. 72 mm

(approx. 2 7/8 inches)

Mass

Approx. 270 g

(approx. 9.5 oz), battery included

Base phone

Power source

DC 9V from AC power adaptor

AC-T122

Battery charging time

Approx. 24 hours

Dimensions

Approx. 166 x 63 x 225 mm (w/h/d),
antenna excluded

(approx. 6 5/8 x 2 1/2 x 8 7/8 inches)

Antenna: Approx. 120 mm

(approx. 4 3/4 inches)

Mass

Approx. 595 g

(approx. 1 lb 9 oz), wall bracket excluded

Design and specifications are subject to change without notice.

For the customers in Canada

RECYCLING NICKEL-CADMIUM BATTERIES

Nickel-Cadmium batteries are recyclable. You can help preserve our environment by returning your unwanted batteries to your nearest point for collection, recycling or proper disposal.

Note: In some areas the disposal of nickel-cadmium batteries in household or business trash may be prohibited.

RBRC (Rechargeable Battery Recycling Corporation) advises you about spent battery collection by the following phone number.

Call toll free number: 1-800-822-8837 (United States and Canada only)

Caution: Do not handle damaged or leaking nickel-cadmium batteries.



Index

A

- Adjusting volume
 - handset volume 18, 22
 - speaker volume 20, 23
- Area code 12

B

- Battery pack
 - charging 9
 - duration 10

C

- Call waiting service 22, 46
- Caller ID 38
 - Caller ID list 39
 - calling back 42
 - memory match function 38
 - storing in Phone Directory 43
- Caller ID with Visual Call Waiting 46
- Connection 7

D

- Dialing mode
 - choosing 8
 - switching to the tone temporarily 18
- Directory
 - Phone Directory 27

E, F, G

- Erasing
 - Caller ID data 40
 - last phone number dialed 21
 - local area code 14
 - Phone Directory 30

H

- Hold 18, 22
- Home area code 12

I, J, K

- Identifying the parts 15
- Intercom 34

L

- Local area code 13
- Location, base phone 6

M, N

- Making calls 18
- Memory match function 38
- Mounting the base phone on a wall 49
- Muting 18, 22

O

- OUT OF AREA 38

P, Q

- Package contents 5
- Phone Directory 27
- PRIVATE 38
- Pulse dialing 8

R

- Receiving calls 22
- Redialing 21
- Ringer
 - RINGER LEVEL switch 23
 - setting the ringer type 32
 - turning on/off 32

S

- Setting up
 - base phone 6
 - handset 9
- Spare battery 11
- Speakerphone 20, 23
- Speed dialing 24
- Storing Caller ID data in Phone Directory 43
- Switching phones during a call 33

T, U

- Talking between the phones 34
- Tone dialing
 - dialing mode 8
 - switching to 18
- Transferring a call 36
- Troubleshooting 52

V, W, X, Y, Z

- Visual message waiting service 47
- Volume
 - handset 18, 22
 - speaker 20, 23

AVERTISSEMENT

Afin d'éviter tout risque d'incendie ou d'électrocution, ne pas exposer cet appareil à la pluie ou à l'humidité.

Afin d'écarter tout risque d'électrocution, garder le coffret fermé. Ne confier l'entretien de l'appareil qu'à un personnel qualifié.

AVIS DE L'INDUSTRIE CANADA

AVIS: L'étiquette d'Industrie Canada identifie le matériel homologué.

Cette étiquette certifie que le matériel est conforme aux normes de protection, d'exploitation et de sécurité des réseaux de télécommunications, comme le prescrivent les documents concernant les exigences techniques relatives au matériel terminal. Le Ministère n'assure toutefois pas que le matériel fonctionnera à la satisfaction de l'utilisateur.

Avant d'installer ce matériel, l'utilisateur doit s'assurer qu'il est permis de la raccorder aux installations de l'entreprise locale de télécommunication. Le matériel doit également être installé en suivant une méthode acceptée de raccordement. L'abonné ne doit pas oublier qu'il est possible que la conformité aux conditions énoncées ci-dessus n'empêche pas la dégradation du service dans certaines situations.

Les réparations de matériel homologué doivent être coordonnées pas un représentant désigné par le fournisseur. L'entreprise de télécommunications peut demander à l'utilisateur de débrancher un appareil à la suite de réparations ou de modifications effectuées par l'utilisateur ou à cause de mauvais fonctionnement.

Pour sa propre protection, l'utilisateur doit s'assurer que tous les fils de mise à la terre de la source d'énergie électrique, des lignes téléphoniques et des canalisations d'eau métalliques, s'il y en a, sont raccordés ensemble. Cette précaution est particulièrement importante dans les régions rurales.

Avertissement: L'utilisateur ne doit pas tenter de faire ces raccordements lui-même; il doit avoir recours à un service d'inspection des installations électriques, ou à un électricien, selon le cas."

AVIS: L'indice d'équivalence de la sonnerie (IES) assigné à chaque dispositif terminal indique le nombre maximal de terminaux qui peuvent être raccordés à une interface.

La terminaison d'une interface téléphonique peut consister en une combinaison de quelques dispositifs, à la seule condition que la somme d'indices d'équivalence de la sonnerie de tous les dispositifs n'excède pas 5.

NOTICE IMPORTANTE POUR L'UTILISATEUR

Votre (SPP-ID976) a été approuvé par l'Industrie Canada.

Remarque

L'utilisation de cet appareil est soumise à deux conditions: (1) cet appareil ne peut causer aucune interférence; (2) cet appareil doit accepter toute les interférences, y compris les interférences pouvant entraîner un fonctionnement imprévu de l'appareil.

Le caractère privé des communications ne peut être garanti lors de l'utilisation de ce téléphone.

CODE DE SECURITE

Votre SPP-ID976 a reçu un code de sécurité numérique permanent et unique. Ce système de codage permet l'attribution 16,8 million de numéros de codes différents.

Table des matières

Informations préliminaires

- 4 A lire en premier
- 5 Etape 1 □: Vérification du contenu du carton d'emballage
- 6 Etape 2 □: Installation de la base
- 9 Etape 3 □: Préparation de la batterie
- 12 Etape 4 □: Enregistrement de l'indicatif de zone
- 15 Identification des éléments

Opérations de base

- 18 Emission d'un appel
- 21 Recomposition d'un numéro
- 22 Réception d'un appel

Fonctions du téléphone

- 24 Composition rapide
- 24 Mémorisation de numéros de téléphone et de noms
- 26 Composition rapide d'un numéro
- 27 Répertoire téléphonique
- 27 Mémorisation de numéros de téléphone et de noms
- 29 Changement d'un nom et d'un numéro de téléphone mémorisés
- 30 Effacement d'une mémoire
- 30 Composition d'un numéro depuis le répertoire téléphonique
- 32 Sélection du type de sonnerie
- 32 Mise hors service de la sonnerie du combiné
- 33 Echange de téléphone pendant un appel
- 33 Pour passer de la base au combiné
- 33 Pour passer du combiné à la base

- 34 Communication entre les deux téléphones (Intercom)
- 34 Pour parler à la base depuis le combiné
- 34 Pour parler au combiné depuis la de base
- 36 Transfert d'un appel
- 36 Pour transférer un appel de la base au combiné
- 37 Pour transférer un appel du combiné à la base

Fonctions Caller ID

- 38 Fonctionnement du service Caller ID
- 38 Lors de la réception d'un appel
- 39 Consultation de la liste Caller ID
- 39 Affichage de la liste Caller ID
- 40 Effacement des données de la liste Caller ID
- 42 Utilisation de la liste Caller ID
- 42 Rappel d'un numéro de la liste Caller ID
- 43 Mémorisation d'un numéro de la liste Caller ID dans le répertoire téléphonique
- 44 Changement du nombre de chiffres d'un numéro de téléphone
- 46 Utilisation du service "Caller ID avec appel en attente visible"
- 47 Utilisation du service d'indication visuelle des messages en attente

Informations complémentaires

- 49 Fixation murale de la base
- 50 Remarques sur les sources d'alimentation
- 51 Entretien
- 52 Guide de dépannage
- 55 Spécifications

Couverture dos Index

FR

A lire en premier

Avant d'utiliser le téléphone, vous devez l'installer. Voici une description rapide de la façon dont le téléphone doit être installé : Suivez les étapes 1, 2, 3 et 4.

Etape 1 (page 5)

Déballer d'abord le téléphone et les accessoires fournis.

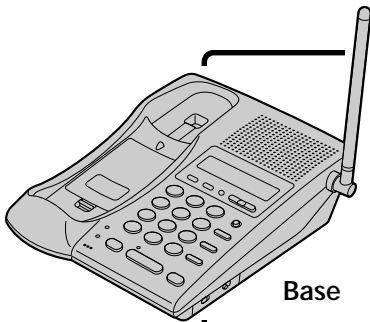

Base

Etape 2 (pages 6 à 8)

Vous devez effectuer les choses suivantes pour installer la base, et avant tout trouver l'emplacement idéal.

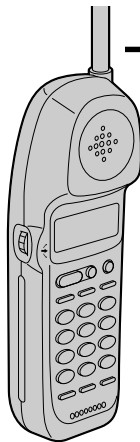

Combiné

Etape 3 (pages 9 à 10)

Ensuite, insérez la batterie dans le combiné et chargez-la pendant au moins 12 heures.

Etape 4 (pages 12 à 14)

Finalement, enregistrez le code de zone pour pouvoir utiliser le service Caller ID.

C'est tout !

Etape 1

Vérification du contenu du carton d'emballage

Assurez-vous que le carton d'emballage contient bien tous les accessoires suivants. Si un accessoire manque, contactez votre revendeur Sony.

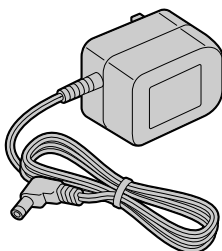

Adaptateur secteur (AC-T122)

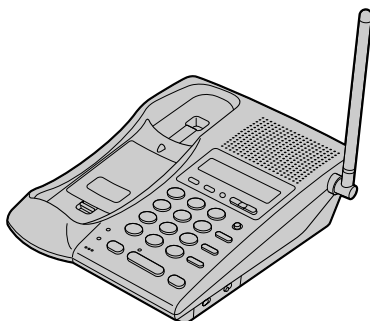

Base

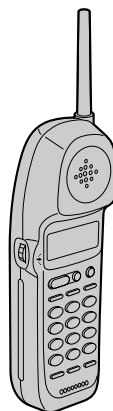

Combiné

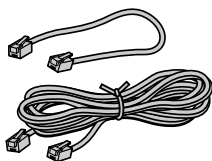

Cordons de ligne téléphonique (2)

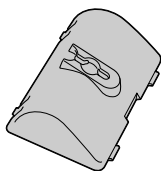

Applique murale pour la base

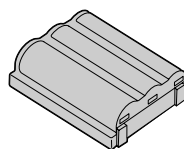

Batterie rechargeable (BP-T23)

Etape 2

Installation de la base

Procédez de la façon suivante:

- Choisissez l'emplacement idéal
- Raccordez la base
- Choisissez le mode de numérotation

Choisissez l'emplacement idéal

L'emplacement de la base affecte la qualité de la réception du combiné.

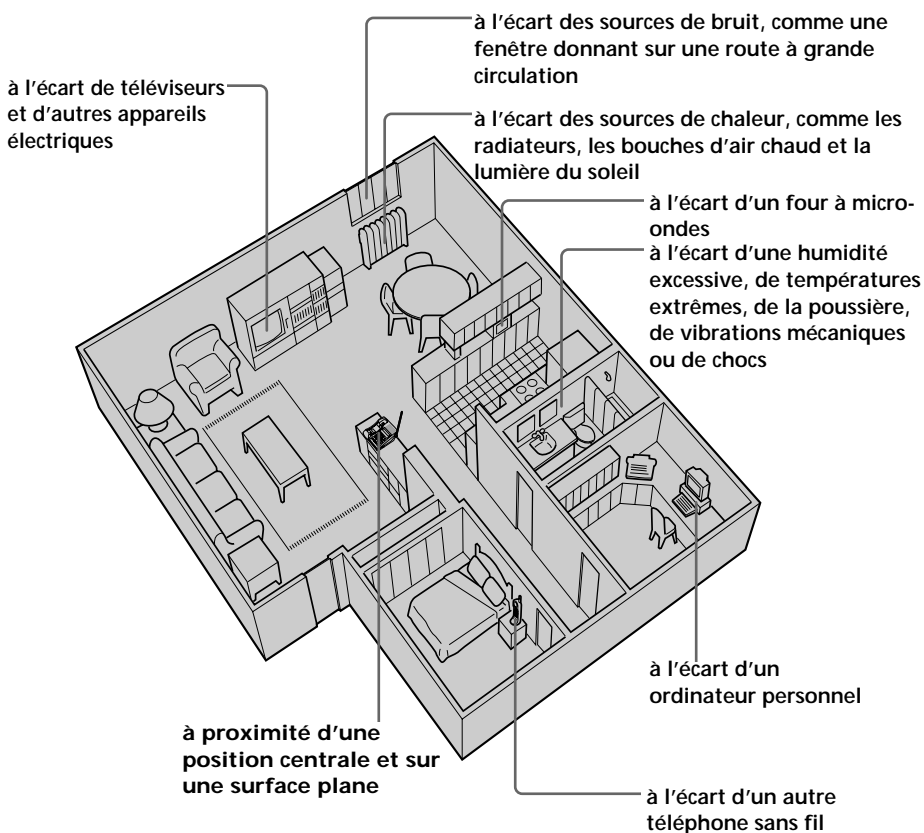

ATTENTION:

- Si le son est souvent coupé pendant une communication téléphonique, rapprochez-vous de la base ou éloignez la base des sources de bruits.
- Le téléphone sans fil fonctionne à une fréquence qui peut provoquer des interférences sur la réception télévisée ou radio. La base ne doit pas être placée à proximité de ou sur un téléviseur ou un magnétoscope. En cas d'interférences, il suffit en général d'éloigner le téléphone du téléviseur ou du magnétoscope pour réduire ou éliminer les interférences.

Raccordez de la base

Si vous voulez le suspendre au mur, reportez-vous à la page 49.

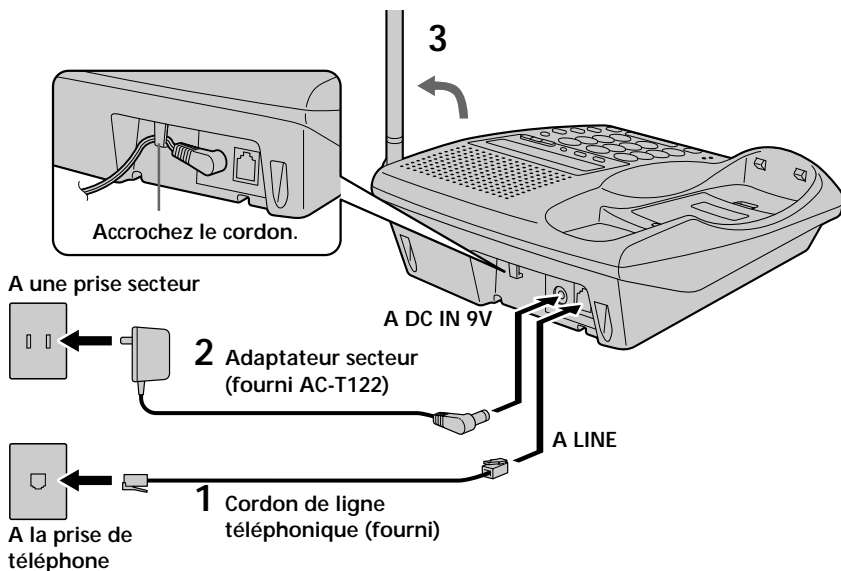

- 1 Raccordez le cordon de ligne téléphonique à la prise LINE et à une prise téléphonique.
- 2 Raccordez l'adaptateur secteur à la prise DC IN 9V et à une prise secteur.
- 3 Levez l'antenne et assurez-vous qu'elle est dirigée vers le plafond.

suite

Etape 2 : Installation de la base (suite)

Remarques

- Utilisez seulement l'adaptateur secteur fourni AC-T122 à l'exclusion de tout autre.
- Raccordez l'adaptateur secteur à une source d'alimentation toujours sous tension.
- Placez de la base le plus près possible d'une prise murale pour que l'adaptateur secteur puisse être facilement débranché.

Polarité de la fiche



Conseil

Si votre prise de téléphone n'est pas de type modulaire, contactez votre compagnie de téléphone qui vous renseignera à ce sujet.

Prise modulaire



Choisissez le mode de numérotation

Pour que le téléphone fonctionne correctement, le mode de numérotation approprié (décimal ou à fréquences vocales) doit être sélectionné.

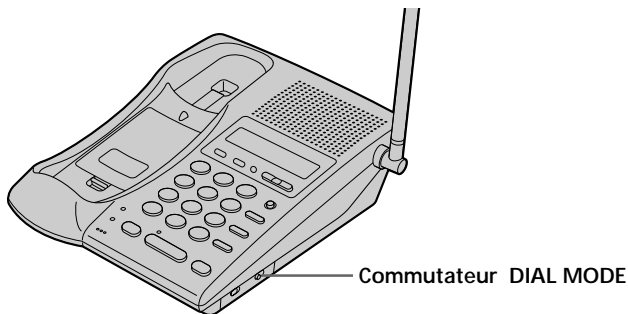

Selon le système de numérotation de votre ligne téléphonique, réglez le commutateur DIAL MODE de la façon suivante :

Si votre système est	Réglez le commutateur sur
A fréquences vocales	TONE
Décimal	PULSE

En cas d'incertitude

Faites un essai en réglant le commutateur DIAL MODE sur TONE. Si l'appel aboutit, laissez le commutateur sur cette position, sinon réglez-le sur PULSE.

Etape 3

Préparation de la batterie

Chargez la batterie pendant au moins **12 heures** avant d'utiliser le téléphone.

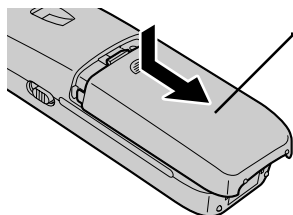

1 Ouvrez le couvercle du logement de la batterie du combiné en le faisant coulisser.

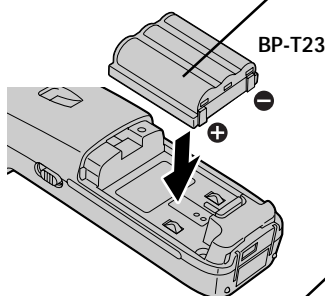

2 Insérez la batterie (avec les plots dirigés vers le bas) dans le logement de batterie.

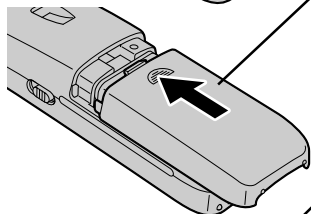

3 Fermez le couvercle du logement.

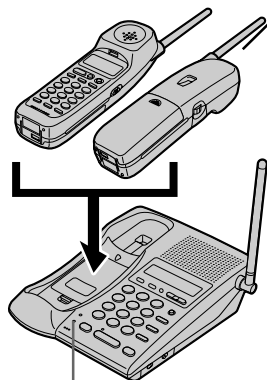

4 Posez le combiné sur la base.

Le combiné peut être posé à l'endroit ou à l'envers.

Le témoin CHARGE s'allume si le combiné repose correctement sur les plots de charge de la base. Chargez la batterie pendant plus de **12 heures** pour qu'elle soit pleine. Le témoin CHARGE reste allumé lorsque la recharge est terminée.

Témoin CHARGE

suite

Etape 3 : Préparation de la batterie (suite)

Autonomie de la batterie

Une batterie complètement chargée dure environ:

- Approx. 6 heures lors d'une communication continue avec le combiné
- Approx. 7 jours lorsque le combiné est en veille

Remarques

- La batterie se décharge lentement à longue terme, même si elle n'est pas sollicitée.
- Si vous laissez la batterie dans le combiné sans la charger, elle se déchargera complètement.
Il faut recharger plusieurs fois de suite une batterie complètement déchargée pour qu'elle retrouve sa capacité d'origine.

Pour tirer le meilleur parti de la batterie

Ne reposez pas le combiné sur la base après chaque appel. La batterie fonctionne mieux si le combiné est remis sur la base après deux ou trois appels. Toutefois, si le combiné ne reste pas pendant longtemps sur la base, la batterie se déchargera.

Achat d'une nouvelle batterie

Si la batterie dure moins de quelques minutes malgré **12 heures** de charge, c'est qu'elle est usée et qu'elle doit être remplacée.

Contactez votre revendeur ou un service après-vente agréé Sony et demandez une batterie rechargeable Sony **BP-T23**.

Remarque

L'autonomie de la batterie varie selon les conditions d'utilisation et la température ambiante.

Emploi d'une batterie de recharge

Une seule batterie est fournie avec cet appareil. Vous devez donc vous procurer une seconde batterie (en option) que vous pourrez utiliser comme batterie de recharge.

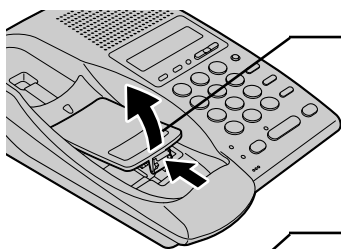

- 1** Ouvrez le couvercle du logement de batterie de la base.

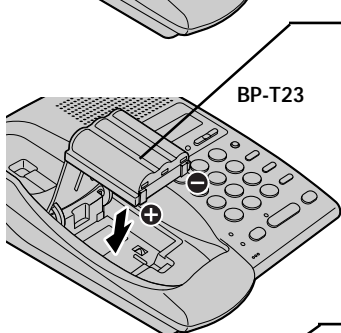

- 2** Insérez la batterie (avec les plots dirigés vers le bas) dans le logement de batterie.

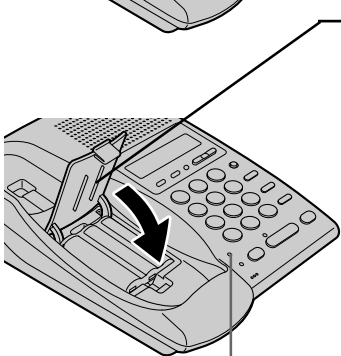

- 3** Fermez le couvercle du logement de batterie.

Le témoin SPARE BATTERY s'allume. Chargez la batterie pendant au moins 24 heures pour qu'elle soit pleine.

Le témoin SPARE BATTERY reste allumé même lorsque la recharge est terminée.

Témoin SPARE
BATTERY

Etape 4

Enregistrement de l'indicatif de zone

La première fois que vous utilisez ce téléphone ou si vous allez dans une région ayant un autre indicatif de zone, vous devrez enregistrer l'indicatif régional, sinon vous ne pourrez pas utiliser certaines fonctions de ce téléphone ni les fonctions Caller ID.

Cette démarche est nécessaire pour que le téléphone puisse sélectionner un indicatif de zone et composer un numéro à partir de la liste Caller ID.

Selon la région, enregistrez un indicatif de zone à 3 chiffres en procédant de la façon suivante:

1^{er} cas

Si la numérotation à 7 chiffres (sans indicatif de zone) est acceptée pour les appels locaux dans votre région, reportez-vous à "Pour enregistrer l'indicatif régional" ci-dessous.



Si vous habitez dans une région où les appels en provenance ou à destination d'autres régions peuvent être effectués par une numérotation à 10 chiffres (indicatif de zone + numéro), vous pourrez enregistrer jusqu'à 5 indicatifs locaux avec ce téléphone pour profiter de ce système. Voir "Pour enregistrer l'indicatif local (pour les utilisateurs de numéros de téléphone à 10 chiffres)" à la page 13.

2^e cas

Si une numérotation à 10 chiffres (indicatif de zone + numéro) est requise pour **tous** les appels locaux dans votre région, enregistrez d'abord "000" comme indicatif régional. Reportez-vous ensuite à "Pour enregistrer votre indicatif régional" ci-dessous, puis à "Pour enregistrer l'indicatif local (pour les utilisateurs de numéros de téléphone à 10 chiffres)" à la page 13.

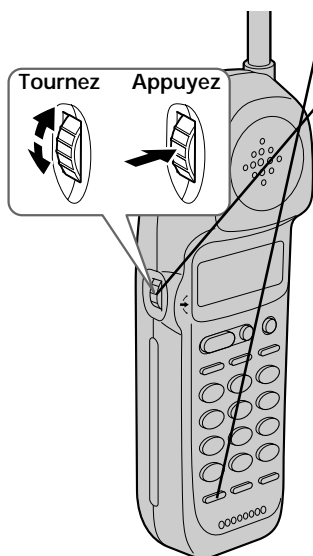
Pour enregistrer l'indicatif régional



- 1 Appuyez sur (PGM).
- 2 Tournez la molette pour faire clignoter "AREA".

- 3 Appuyez sur la molette.

- 4 Appuyez à nouveau sur la molette. "ENTER AREA CODE" apparaît sur l'afficheur.
- 5 Saisissez les trois chiffres de votre indicatif régional avec les touches de composition.
- 6 Appuyez sur (PGM).

Un long bip de confirmation est audible.

Remarques

- Si l'indicatif régional est déjà enregistré, il apparaîtra sur l'afficheur à l'étape 4. Pour enregistrer un autre indicatif régional, reportez-vous à "Pour changer l'indicatif régional" ci-dessous.
- Chaque étape de la procédure doit être effectuée en l'espace de 20 secondes.

Conseils

- Vous pouvez appuyer sur la molette au lieu de **(PGM)** à l'étape 6.
- Pour vérifier l'indicatif régional actuel, effectuez les étapes 1 à 4. L'indicatif régional apparaît sur l'afficheur pendant 20 secondes environ.

Pour changer l'indicatif régional

- 1 Effectuez les étapes 1 à 4 de la page 12.
L'indicatif régional actuel apparaît sur l'afficheur.
- 2 Tournez la molette pour supprimer l'indicatif régional actuel.
- 3 Enregistrez le nouvel indicatif régional avec les touches de composition.
- 4 Appuyez sur **(PGM)**.
Un long bip de confirmation est audible.

Pour enregistrer l'indicatif local (pour les utilisateurs de numéros de téléphone à 10 chiffres)

Si un appel correspond à un des indicatifs locaux que vous avez enregistrés, le numéro de téléphone sera enregistré avec 10 chiffres dans la liste Caller ID (indicatif de zone + numéro). Si l'appel ne correspond à aucun des indicatifs locaux enregistrés, le numéro de téléphone sera enregistré avec 11 chiffres dans la liste Caller ID (1 + indicatif de zone + numéro). Dans certaines régions d'un pays, il est possible d'avoir plusieurs indicatifs locaux. (Cinq indicatifs régionaux peuvent être enregistrés au maximum dans ce téléphone.)

- 1 Effectuez les étapes 1 à 3 de la page 12.

- 2 Tournez la molette pour faire clignoter "LOCAL".



- 3 Appuyez sur la molette.

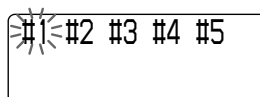

- 4 Sélectionnez le nombre ("#1" à "#5") pour enregistrer l'indicatif local en tournant la molette.

suite

Etape 4 : Enregistrement de l'indicatif de zone (suite)

- 5 Appuyez sur la molette.
"ENTER AREA CODE" apparaît sur l'afficheur.
- 6 Saisissez les trois chiffres de l'indicatif local avec les touches de composition.
- 7 Appuyez sur (PGM).
Un long bip de confirmation est audible.

Remarques

- Si l'indicatif local est déjà enregistré, il apparaîtra sur l'afficheur à l'étape 5.
Pour enregistrer un autre indicatif local, reportez-vous à "Pour changer l'indicatif local" ci-dessous.
- Chaque étape de la procédure doit être effectuée en l'espace de 20 secondes.

Conseils

- Vous pouvez appuyer sur la molette au lieu de (PGM) à l'étape 7.
- Pour vérifier l'indicatif local actuel, effectuez les étapes 1 à 5. L'indicatif local apparaît sur l'afficheur pendant 20 secondes.

Pour changer l'indicatif local

- 1 Effectuez les étapes 1 à 5 de la page 13.
L'indicatif local actuel apparaît sur l'afficheur.
- 2 Tournez la molette pour effacer l'indicatif local actuel.
- 3 Enregistrez un nouvel indicatif local avec les touches de composition.
- 4 Appuyez sur (PGM).
Un long bip de confirmation est audible.

Pour effacer l'indicatif local

Vous pouvez effacer l'indicatif local en effectuant les étapes 1 et 2 ci-dessus, puis en appuyant sur (PGM).

L'indicatif local sera effacé et vous entendrez un long bip de confirmation.

Identification des éléments

Reportez-vous aux pages indiquées entre parenthèses pour les détails.

Combiné

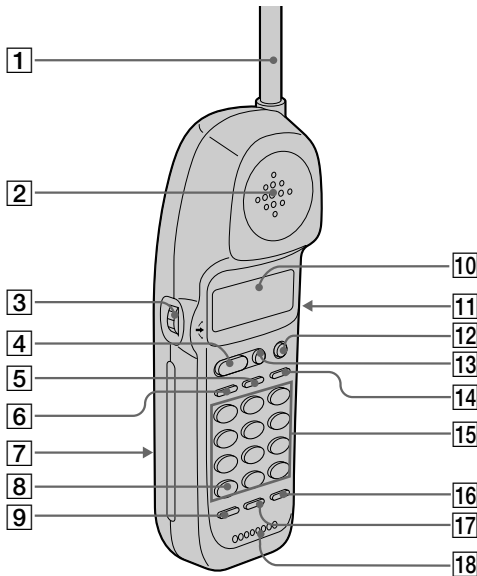

- | | |
|---|---|
| 1 Antenne | 11 Commutateur VOL (volume)
(p. 18)
Pour régler le volume du combiné. |
| 2 Haut-parleur | 12 Touche CALL WAITING/FLASH
(p. 22, 46)
Pour prendre un second appel si vous êtes abonné au service "appel en attente", ou pour appeler une autre personne. |
| 3 Molette (p. 12, 27, 39) | 13 Touche OFF (p. 18)
Pour interrompre un appel. |
| 4 Touche TALK (p. 18, 22)
Pour recevoir ou émettre un appel. | 14 Touche REDIAL (p. 21)
Pour recomposer le dernier numéro appelé. |
| 5 Touche INTERCOM (p. 34)
Pour parler avec la base et le combiné | 15 Touches de composition (p. 18) |
| 6 Touche HOLD (p. 18)
Pour mettre un appel en attente. | 16 Touche PAUSE (p. 28)
Pour insérer une pause dans la séquence de numérotation. |
| 7 Logement de la batterie (p. 9) | 17 Touche MUTING (p. 18)
Pour couper la voix pendant une communication. |
| 8 Touche * TONE (p. 18)
Pour passer provisoirement à la numérotation à fréquences vocales. | 18 Microphone |
| 9 Touche PGM (programme)
(p. 12, 27)
Pour mémoriser des numéros dans le répertoire téléphonique. | |
| 10 Afficheur (p. 38) | |

suite

Identification des éléments (suite)

Poste de base

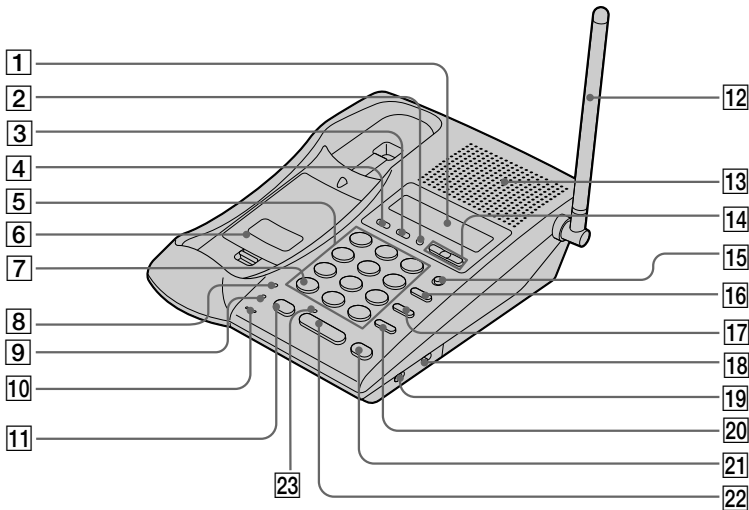

- 1 Afficheur**(p. 18, 24)
- 2 Témoin LINE** (p. 18, 22)
S'allume lorsque le combiné est utilisé.
- 3 Témoin MESSAGES** (p. 47)
Clignote en présence de messages.
- 4 Témoin NEW CALL** (p. 39)
Clignote en présence de nouvelles données ("NEW") dans la liste Caller ID.
- 5 Touches de composition** (p. 20)
- 6 Logement de la batterie** (p. 11)
- 7 Touche * TONE** (p. 18)
Pour passer provisoirement à la numérotation à fréquences vocales.
- 8 Témoin SPARE BATTERY** (p. 11)
S'allume lorsque la batterie de rechange est chargée.
- 9 Témoin CHARGE** (p. 9)
S'allume lorsque la batterie est chargée.
- 10 MIC (microphone)**
- 11 Touche HOLD** (p. 18)
Pour mettre un appel en attente.
- 12 Antenne** (p. 7, 49)
- 13 Haut-parleur**
- 14 Touches VOLUME +/- buttons** (p. 20, 24)
Pour ajuster le volume du haut-parleur ou déplacer le curseur sur l'afficheur.
- 15 Touche PGM (programme)** (p. 24)
Pour mémoriser des numéros de composition rapide.

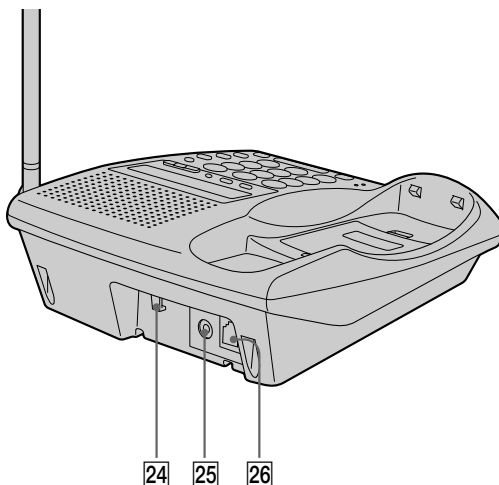

16 Touche REDIAL/PAUSE
(p. 21, 25)

Pour recomposer le dernier numéro appelé/insérer une pause dans la séquence de numérotation.

17 Touche SPEED DIAL (p. 24)

Compose automatiquement les numéros programmés.

18 Commutateur DIAL MODE
(p. 8)

Pour sélectionner la numérotation décimales ou à fréquences vocales.

19 Commutateur RINGER LEVEL
(p. 23)

Pour régler le volume de la sonnerie.

20 Touche FLASH (p. 23, 46)

Pour prendre un second appel si vous avez le service "appel en attente" ou pour faire un second appel.

21 Touche INTERCOM (p. 34)

Pour la communication interne entre la base et le combiné.

22 Touche SPEAKERPHONE
(p. 20)

Pour émettre ou recevoir un appel.

23 Témoin SPEAKERPHONE
(p. 20)

S'allume lorsque vous parlez par le haut-parleur.

24 Crochet pour le cordon d'adaptateur secteur (p. 7)

25 Prise DC IN 9 V (p. 7, 49)

26 Prise LINE (ligne téléphonique)
(p. 7,49)

Emission d'un appel

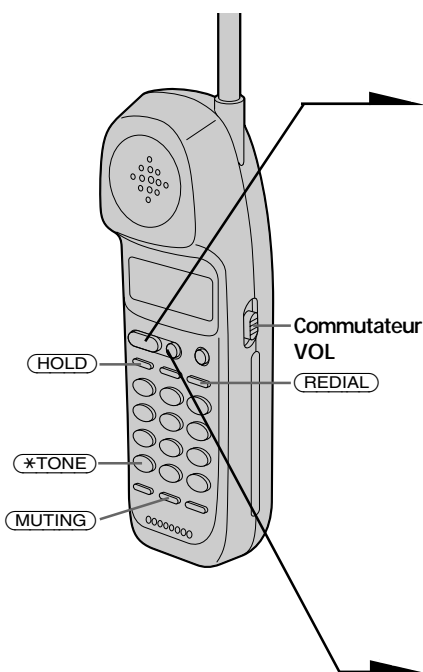

- 1** Décrochez le combiné de la base.
- 2** Appuyez sur **(TALK)** et attendez que "TALK" apparaisse sur l'afficheur.
L'afficheur indique la durée de la communication en heures, minutes et secondes.
Les touches de composition s'allument pendant cinq secondes. Vous entendez la tonalité de ligne. "HANDSET IN USE" apparaît sur l'afficheur de la base et le témoin LINE s'allume sur la base.
Si "CHANNEL SEARCHING" apparaît sur l'afficheur, rapprochez-vous de la base.
- 3** Composez le numéro de téléphone.
- 4** Lorsque vous avez terminé, appuyez sur **(OFF)** ou reposez le combiné sur la base.
L'afficheur et le témoin LINE sur la base s'éteignent.

Autres fonctions

Pour	Il faut
Régler le volume du combiné	Régler le commutateur VOL sur H (fort), M (moyen) ou L (faible).
Mettre un appel en attente	Appuyer sur (HOLD) . "HOLD" apparaît sur l'afficheur. Appuyer une nouvelle fois sur (HOLD) pour reprendre la conversation.
Couper votre voix	Appuyer sur (MUTING) pour désactiver le microphone. "MUTING" apparaît sur l'afficheur. Appuyer à nouveau sur (MUTING) pour annuler la fonction.
Passer temporairement à la numérotation à fréquences vocales	Appuyer sur (*TONE) après la connexion de la ligne. La ligne reste dans ce mode jusque ce qu'elle soit coupée.

Remarques

- Le bruit de fond peut augmenter lorsque vous augmentez le volume. Ajustez le volume convenablement.
- Si la communication est interrompue et "CHANNEL SEARCHING" apparaît sur l'afficheur, rapprochez-vous de la base, sinon la ligne sera coupée une minute plus tard.

Si la batterie s'épuise pendant un appel

Le combiné émettra cinq fois des bips toutes les trois secondes et  et "BATTERY LOW" apparaîtront sur l'afficheur. Terminez votre appel et rechargez la batterie.



Pour des performances optimales, rechargez la batterie pendant au moins 12 heures.

Sachez que pendant les 10-15 premières minutes de recharge, le téléphone est désactivé et il n'est pas possible d'émettre ni de recevoir un appel.

Lorsque ces 10-15 minutes se sont écoulées, vous **pouvez** utiliser le téléphone, mais l'autonomie de la batterie sera **très courte**. Il est conseillé de **recharger complètement** la batterie avant de réutiliser le téléphone.

Si vous avez une batterie de rechange

Vous pouvez remplacer la batterie sans interrompre la communication. Pour remplacer la batterie, effectuez les opérations suivantes.

- 1 Appuyez sur  sur le combiné.
L'appel est mis en attente et "HOLD" apparaît sur l'afficheur.
- 2 Remplacez la batterie.
- 3 Appuyez sur  ou  pour reprendre la conversation.

suite

Emission d'un appel (suite)

Pour parler par le haut-parleur

Appuyez sur **(SPEAKERPHONE)** sur la base.

"SPEAKERPHONE" apparaît sur l'afficheur et la durée de la communication est indiquée en heures, minutes et secondes.

Le témoin SPEAKERPHONE s'allume.

Composez le numéro.

Pour régler le volume du haut-parleur, appuyez sur **(VOLUME +)** ou **(-)**.

A chaque pression sur **(VOLUME +)** ou **(-)** le volume change de niveau.

Il y a 8 niveaux de réglage.

Lorsque vous avez terminé, appuyez à nouveau sur **(SPEAKERPHONE)**.

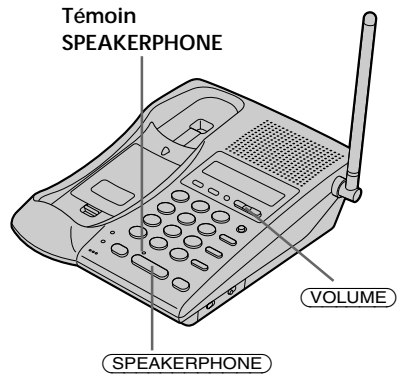

Remarques

- Lorsque vous parlez à un correspondant extérieur par le combiné, "HANDSET IN USE" apparaît sur l'afficheur de la base et vous ne pouvez pas faire d'appel par le haut-parleur. Si vous appuyez sur **(SPEAKERPHONE)** vous entendrez la tonalité de ligne occupée.
- Lorsque la durée de la communication est supérieure à 9:59'59, l'affichage revient à 0:00'00.

Utilisation optimale du haut-parleur

- Vous n'entendez peut-être pas bien votre correspondant dans une pièce brouillante. Utilisez le haut-parleur dans une pièce silencieuse.
- Ne mettez pas la main ni aucun objet près du microphone, sinon vous entendrez un bruit aigu (rétroaction acoustique).
- Si le volume du haut-parleur est trop élevé, ou si la base est installée près d'un mur, le volume peut subitement baisser. Ceci est dû au circuit du téléphone destiné à protéger contre la rétroaction acoustique. Dans ce cas, réduisez légèrement le volume.

Recomposition d'un numéro

1 Appuyez sur **(TALK)** et attendez que "TALK" apparaisse sur l'afficheur.

Les touches de composition s'allument pendant cinq secondes.

Le témoin LINE s'allume sur la base.

Si vous utilisez la base, appuyez sur **(SPEAKERPHONE)**.

"SPEAKERPHONE" apparaît sur l'afficheur et le témoin SPEAKERPHONE s'allume.

2 Appuyez sur **(REDIAL)** pour recomposer le dernier numéro composé.

Si vous utilisez la base, appuyez sur **(REDIAL/PAUSE)**.

Remarque

Si le numéro a plus de 32 chiffres ou s'il a été effacé, cinq bips brefs signaleront que le numéro ne peut pas être recomposé.

Conseil

Le numéro recomposé est le dernier numéro composé sur le combiné ou sur la base.

Pour vérifier le numéro de téléphone avant de le recomposer

Appuyez sur **(REDIAL)** pendant que le combiné et la base ne sont pas en communication. Si vous utilisez la base, appuyez **(REDIAL/PAUSE)**.

Le dernier numéro composé apparaît pendant cinq secondes sur l'afficheur.

Pendant que le numéro est affiché, appuyez sur **(TALK)** pour le composer.

Si vous utilisez la base, appuyez sur **(SPEAKERPHONE)**.

Remarque

Le numéro ne sera pas affiché s'il a plus de 32 chiffres ou s'il a été effacé.

Pour effacer le dernier numéro composé

Appuyez deux fois sur **(REDIAL)** en l'espace de cinq secondes pendant que le combiné et la base ne sont pas en communication. Si vous utilisez la base, appuyez deux fois sur **(REDIAL/PAUSE)**.

Le numéro est effacé de la mémoire et un long bip de confirmation est audible.

Réception d'un appel

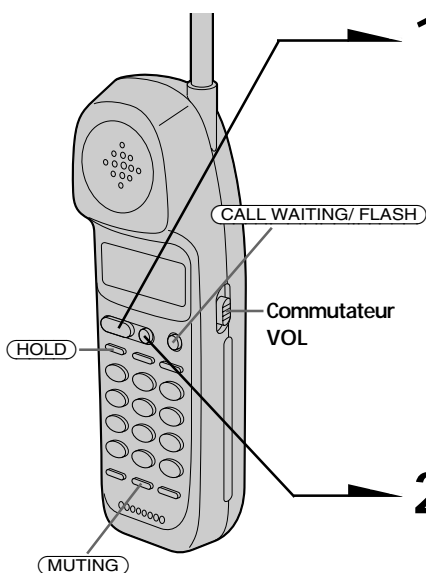

1 Lorsque vous entendez le téléphone sonner:

- Appuyez sur **(TALK)**.

ou

- Décrochez le combiné de la base s'il est posé dessus.

Les touches de composition s'allument pendant cinq secondes.

"TALK" apparaît sur l'afficheur ainsi que la durée de la communication en heures, minutes et secondes.

"HANDSET IN USE" apparaît sur l'afficheur de la base et le témoin LINE s'allume sur la base.

2 Lorsque vous avez terminé, appuyez sur **(OFF)** ou reposez le combiné sur la base.

L'afficheur et le témoin LINE s'éteignent sur la base.

Autres fonctions

Pour	Il faut
Ajuster le volume du combiné	Régler le commutateur VOL sur H (fort), M (moyen) ou L (faible).
Mettre un appel en attente	Appuyer sur (HOLD) . "HOLD" apparaît sur l'afficheur. Appuyer une nouvelle fois sur (HOLD) pour reprendre la conversation.
Couper votre voix	Appuyer sur (MUTING) pour désactiver le microphone. "MUTING" apparaît sur l'afficheur. Appuyer à nouveau sur (MUTING) pour annuler la fonction.
Prendre un autre appel (service "appel en attente"*)	Appuyer sur (CALL WAITING/ FLASH) . Appuyer à nouveau sur (CALL WAITING/ FLASH) pour reprendre le premier appel.
Mettre en/hors service la sonnerie du combiné	Voir "Mise hors service de la sonnerie du combiné" à la page 32.

* Vous devez souscrire un abonnement à ce service auprès de votre compagnie de téléphone.

Remarque

Si un second appel arrive pendant la communication avec un correspondant extérieur, vous entendrez deux brefs bips si vous avez le service "appel en attente".

Conseil

"** RINGING **" apparaît sur l'affichage quand le téléphone sonne pour avertir d'un appel entrant.

Si vous avez souscrit un abonnement au service Caller ID;

- Le numéro et/ou le nom de l'appelant apparaîtront sur l'afficheur lorsque vous recevrez un appel (voir page 38) ou lorsqu'un second appel sera enregistré "appel en attente".
- Le son de la sonnerie devient plus aigu si l'appel correspond à un numéro mémorisé dans le répertoire téléphonique (fonction de correspondance avec la mémoire, voir page 38).

Réception d'appels par le haut-parleur

Lorsque vous entendez le téléphone sonner, appuyez sur **(SPEAKERPHONE)** de la base.

"SPEAKERPHONE" apparaît sur l'afficheur et la durée de la communication est indiquée en heures, minutes et secondes.

Le témoin SPEAKERPHONE s'allume.

Lorsque vous avez terminé, appuyez une nouvelle fois sur **(SPEAKERPHONE)**.

Pour utiliser de façon optimale le haut-parleur, reportez-vous à la page 20.

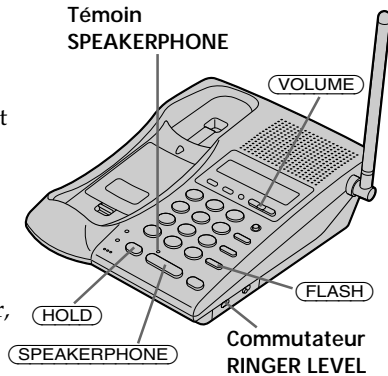

Autres fonctions

Pour	Il faut
Mettre un appel en attente	Appuyer sur (HOLD) . "HOLD" apparaît sur l'afficheur. Appuyer une nouvelle fois sur (HOLD) pour reprendre la conversation.
Prendre un autre appel (service "appel en attente"*)	Appuyer sur (FLASH) . Appuyer à nouveau sur (FLASH) pour reprendre le premier appel.
Régler le volume du haut-parleur	Pendant la communication par le haut-parleur, appuyer sur (VOLUME +) ou (-) . A chaque pression de (VOLUME +) ou (-) le volume du haut-parleur augmente d'un niveau. Il y a 8 niveaux de réglage.
Régler le volume de la sonnerie de la base	Régler le commutateur RINGER LEVEL de la base sur HIGH, LOW ou OFF.

* Vous devez souscrire un abonnement au service de votre compagnie de téléphone.

Remarque

Si vous désactivez la sonnerie sur la base en réglant le commutateur RINGER LEVEL sur OFF, le combiné sonnera si sa sonnerie est en service (voir page 32).

Conseils

- "** RINGING **" apparaît sur l'afficheur pour vous signaler un appel entrant et le témoin LINE s'allume et s'éteint en fonction du signal de la sonnerie même si le commutateur RINGER LEVEL a été réglé sur OFF sur la base.
- Si un appel est reçu pendant une communication interne, la base sonnera même si le commutateur RINGER LEVEL a été réglé sur OFF sur la base.

Composition rapide

Vous pouvez utiliser les touches de composition rapide pour mémoriser des numéros de téléphone qui seront composés par une pression sur une seule touche.

Mémorisation de numéros de téléphone et de noms

Exemple: Pour mémoriser "SONY" "123-4567".

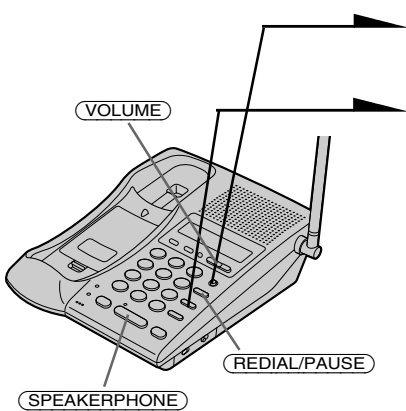

- 1** Appuyez sur (PGM).
"PROGRAM" apparaît sur l'afficheur.
- 2** Appuyez sur (SPEED DIAL).
"ENTER 0 TO 9" apparaît sur l'afficheur.
- 3** Appuyez sur une des touches de composition (0 à 9) pour mémoriser le numéro de téléphone.

ENTER NAME

Un bip de confirmation est audible.

- 4** Indiquez le nom en utilisant les touches de composition.

Vous pouvez saisir jusqu'à 15 caractères.

Appuyez sur une touche de composition jusqu'à ce que le caractère souhaité apparaisse. (Voir la liste des caractères pour le détail).

Saisissez successivement tous les caractères de la même façon.

Pour saisir deux caractères affectés à la même touche, ou pour insérer un espace, appuyez sur (VOLUME) (+) pour déplacer le curseur vers la droite.

Exemple: Pour enregistrer "SONY", appuyez quatre fois sur (7) (S), appuyez trois fois sur (6) (O), appuyez sur (VOLUME) (+) pour déplacer le curseur, appuyez deux fois sur (6) (N) et appuyez trois fois sur (9) (Y).

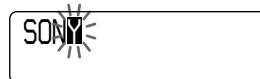

Liste de caractères

Touche	Caractère
(1)	1
(2)	A → B → C → 2
(3)	D → E → F → 3
(4)	G → H → I → 4
(5)	J → K → L → 5
(6)	M → N → O → 6
(7)	P → Q → R → S → 7
(8)	T → U → V → 8
(9)	W → X → Y → Z → 9
(0)	0
(*)	*
(#)	& → ' → , → - → . → #

- 5** Appuyez sur **(PGM)**.
“ENTER NUMBER” apparaît.

- 6** Indiquez le numéro de téléphone.
Vous pouvez saisir jusqu’à 32 chiffres, tonalité et pause comprises, car chacune compte comme un caractère.



Si le numéro de téléphone a 17 chiffres ou plus, il apparaîtra sur deux lignes.

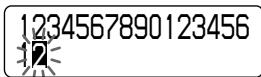

- 7** Appuyez sur **(PGM)**.
Un long bip de confirmation est audible et le nom et le numéro sont mémorisés. L’afficheur s’éteint.

Remarque

Ne mettez pas plus de 20 secondes pour effectuer chaque étape.

Conseil

Si vous avez enregistré un mauvais numéro ou nom à l’étape 4 ou 6, appuyez sur **(VOLUME)** **(-)** pour l’effacer, puis saisissez le nom ou le numéro correct.

Pour mémoriser un numéro passant par un standard téléphonique (PBX)

Avant de saisir le numéro de téléphone à l’étape 6 ci-dessus:

- 1** Saisissez le chiffre d’accès à la ligne extérieure (par ex. 9).
- 2** Appuyez sur **(REDIAL/PAUSE)**.

Pour changer un numéro mémorisé

Mémorisez simplement un nouveau numéro comme indiqué ci-dessus.

suite

Composition rapide (suite)

Composition rapide d'un numéro

- 1 Appuyez sur **(SPEAKERPHONE)**.
- 2 Appuyez sur **(SPEED DIAL)**.
- 3 Appuyez sur le numéro de composition rapide souhaité (**0** à **9**).

Le numéro de téléphone mémorisé sur le numéro de composition rapide est composé.

Pour vérifier le numéro avant de le composer

Pendant que la base n'est pas en communication, appuyez sur **(SPEED DIAL)** et sur une des touches de composition (**0** à **9**).

Le numéro mémorisé sur la touche apparaît sur l'afficheur pendant cinq secondes.

Pour composer le numéro, appuyez sur **(SPEAKERPHONE)** pendant que le numéro est affiché.

Répertoire téléphonique

Vous pouvez composer un numéro de téléphone en faisant défiler les numéros enregistrés dans le répertoire téléphonique. Ce répertoire peut contenir 50 numéros de téléphone au maximum.

Mémorisation de numéros de téléphone et de noms

Exemple: Pour mémoriser "SONY" "123-4567".

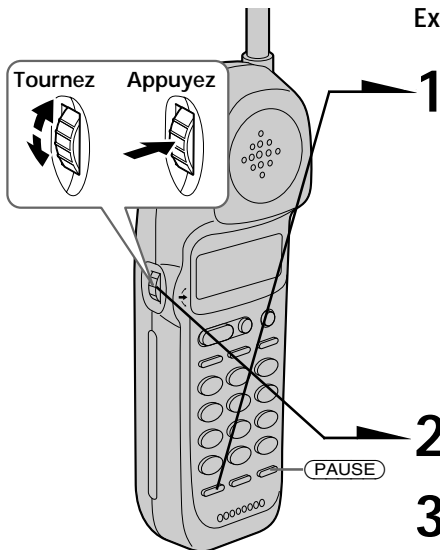

- 1 Appuyez sur **PGM**.
(Ne pas appuyer sur **TALK**.)
Les touches de composition s'allument pendant cinq secondes.



Si "DIRECTORY" ne clignote pas, tournez la molette pour faire clignoter cette indication.

- 2 Appuyez sur la molette.
"ENTER NAME" apparaît.
- 3 Indiquez le nom à l'aide des touches de composition.

Vous pouvez saisir jusqu'à 16 caractères. Appuyez sur une touche de composition jusqu'à ce que le caractère souhaité apparaisse. (Voir la liste des caractères pour le détail).

Saisissez successivement tous les caractères de la même façon.

Pour saisir deux caractères affectés à la même touche, ou pour insérer un espace, tournez la molette pour déplacer le curseur vers la droite.

Exemple: Pour enregistrer "SONY", appuyez quatre fois sur **(7)** (S), appuyez trois fois sur **(6)** (O), tournez la molette pour déplacer le curseur, appuyez deux fois sur **(6)** (N) et appuyez trois fois sur **(9)** (Y).

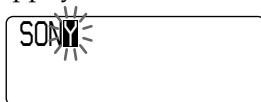

Liste de caractères

Touche	Caractère
(1)	1
(2)	A → B → C → 2
(3)	D → E → F → 3
(4)	G → H → I → 4
(5)	J → K → L → 5
(6)	M → N → O → 6
(7)	P → Q → R → S → 7
(8)	T → U → V → 8
(9)	W → X → Y → Z → 9
(0)	0
(*)	*
(#)	& → ' → , → - → . → #

suite

Répertoire téléphonique (suite)

4 Appuyez sur **(PGM)**.
“ENTER NUMBER” apparaît.

5 Indiquez le numéro de téléphone.
Vous pouvez saisir jusqu’à 32 chiffres, tonalité et pause comprises, car chacune compte comme un caractère.



Si le numéro de téléphone a 17 chiffres ou plus, il apparaîtra sur deux lignes.

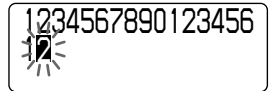

6 Appuyez sur **(PGM)**.
Un long bip de confirmation est audible et le nom et le numéro sont mémorisés. L’afficheur s’éteint.

Remarques

- Si vous essayez de mémoriser un 51^e numéro, vous entendrez cinq bips brefs vous signalant une erreur et “MEMORY FULL” apparaîtra sur l’afficheur. Vous ne pourrez pas mémoriser ce numéro. Pour pouvoir mémoriser un nouveau numéro, vous devez en effacer un (voir page 30).
- N’mettez pas plus de 20 secondes pour effectuer chaque étape.
- Le nombre total de numéros de téléphone pouvant être mémorisés dans le répertoire téléphonique varie selon le nombre de chiffres que contient chaque numéro. Si tous les numéros n’ont que 16 chiffres, vous pourrez en mémoriser 50. Mais comme le répertoire téléphonique emploie la mémoire de deux numéros pour un numéro de 17 chiffres ou plus, le nombre total de numéros de téléphone pouvant être mémorisés dans le répertoire téléphonique diminue de deux chaque fois que vous mémorisez un numéro de 17 chiffres ou plus.

Conseils

- Si vous avez enregistré un mauvais numéro ou nom à l’étape 3 ou 5, tournez la molette pour l’effacer, puis saisissez le nom ou le numéro correct.
- Vous pouvez appuyer sur la molette au lieu de **(PGM)** aux étapes 4 et 6.

Pour mémoriser un numéro passant par un standard téléphonique (PBX)

Avant de saisir le numéro de téléphone à l’étape 5 ci-dessus :

- 1** Saisissez le chiffre d’accès à la ligne extérieure (par ex. 9).
- 2** Appuyez sur **(PAUSE)**.

Changement d'un nom et/ou d'un numéro de téléphone mémorisés

1 Affichez le nom et le numéro de téléphone que vous voulez changer en effectuant les étapes 1 et 2 de "Composition d'un numéro depuis le répertoire téléphonique" à la page 30.

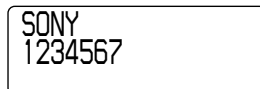

2 Appuyez sur la molette.



3 Tournez la molette pour faire clignoter "EDIT" et appuyez sur la molette.

Le curseur clignote sur le dernier caractère du nom.

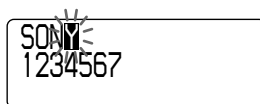

4 Tournez la molette pour effacer les caractères et saisissez le nouveau nom.

Si vous voulez changer seulement le numéro, omettez cette étape.

5 Appuyez sur la molette.

Le curseur clignote sur le dernier chiffre du numéro de téléphone.



6 Tournez la molette pour effacer le numéro et saisissez le nouveau numéro.

Si vous ne voulez pas changer de numéro, omettez cette étape.

7 Appuyez sur la molette.

Un long bip de confirmation est audible et le nom et/ou le numéro de téléphone sont changés.

Conseil

Quand le numéro de téléphone a 17 caractères ou plus, "-" apparaît après le 15^e chiffre et tous les chiffres sont affichés pendant deux secondes environ sur deux lignes.

suite

Répertoire téléphone (suite)

Effacement d'une mémoire

- 1 Affichez le nom et le numéro de téléphone que vous voulez effacer en effectuant les étapes 1 et 2 de "Composition d'un numéro depuis le répertoire téléphonique".
- 2 Appuyez sur la molette.
- 3 Tournez la molette pour faire clignoter "ERASE" et appuyez sur la molette.
- 4 Tournez la molette pour faire clignoter "YES", puis appuyez sur la molette. Un long bip de confirmation est audible et le contenu de la mémoire est effacé.

SONY
1234567

DIAL EDIT ERASE
1234567

ERASE NO YES
1234567

Composition d'un numéro depuis le répertoire téléphonique

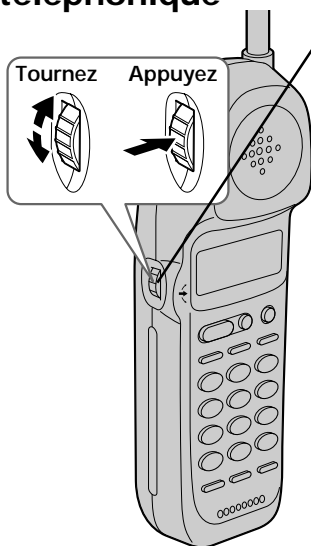

- 1 Appuyez sur la molette.
"DIRECTORY" apparaît sur l'afficheur.
- 2 Affichez le nom et le numéro de téléphone que vous voulez appeler.

Pour rechercher dans l'ordre alphabétique : Tournez la molette vers le haut ou le bas.

Pour rechercher en indiquant le caractère initial : Appuyez sur la touche de composition correspondant au caractère souhaité puis tournez la molette.

SONY
1234567

- 3 Appuyez sur la molette.

DIAL EDIT ERASE
1234567

- 4 Appuyez une nouvelle fois sur la molette.
Le numéro de téléphone est composé.

Conseil

Vous pouvez appuyer sur **TALK** pour faire un appel au lieu d'effectuer les étapes 3 et 4.

A propos de l'ordre de recherche.

Les noms apparaissent dans l'ordre suivant lorsque vous tournez la molette vers le haut ou le bas.

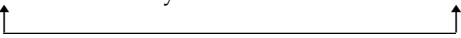
- Ordre alphabétique : ABC...XYZ ↔ symbols ↔ * ↔ # ↔ 0 - 9

- Caractère initial : Pour rechercher "SONY" par exemple, appuyez sur **7** puis tournez la molette pour rechercher les noms commençant par P, Q, R, S ou 7.

Sélection du type de sonnerie

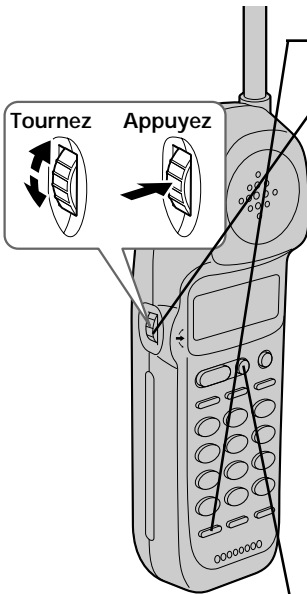
Vous avez le choix entre quatre types de sonnerie pour le combiné.



1 Appuyez sur (PGM).

2 Tournez la molette pour faire clignoter "RINGER".



3 Appuyez sur la molette.

Le type de sonnerie actuel apparaît.



4 Appuyez sur une des touches de composition ((1) à (4)) pour sélectionner le type de sonnerie.

Vous entendez la tonalité de la sonnerie correspondante.

5 Appuyez sur (OFF).

Mise hors service de la sonnerie du combiné

1 Effectuez les étapes 1 à 3 ci-dessus.

2 Appuyez sur (0).

Un bip de confirmation est audible.

3 Appuyez sur (OFF).



Lorsque "RINGER" est réglé sur "RINGER OFF"

Le combiné ne sonne pas. Vous pouvez faire et recevoir un appel si un autre téléphone est branché sur la même ligne de téléphone pour vous signaler les appels entrants.

Pour remettre la sonnerie en service

Suivez les instructions décrites dans "Sélection du type de sonnerie".

Echange de téléphone pendant un appel

Vous pouvez facilement changer de téléphone entre la base et le combiné sans interrompre la communication.

Pour passer de la base au combiné

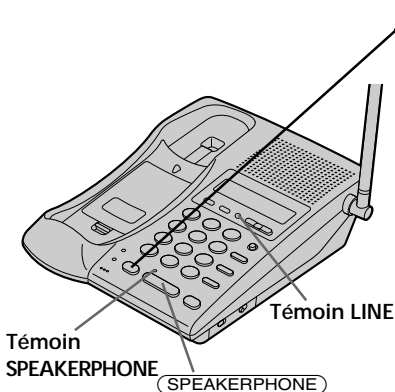

1 Appuyez sur **(HOLD)** sur la base.
L'appel est mis en attente.
"HOLD" apparaît sur l'afficheur et le témoin SPEAKERPHONE s'allume sur la base.

2 Appuyez sur **(TALK)** ou **(HOLD)** sur le combiné.
Vous pouvez continuer de parler à votre correspondant par le combiné.

Pour passer du combiné à la base

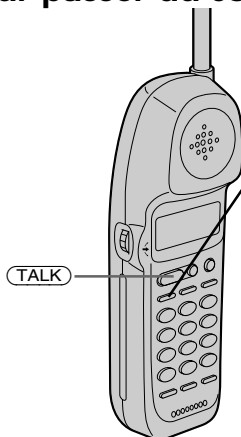

1 Appuyez sur **(HOLD)** sur le combiné.
L'appel est mis en attente.
"HOLD" apparaît sur l'afficheur et le témoin LINE clignote sur la base.

2 Appuyez sur **(SPEAKERPHONE)** ou **(HOLD)** sur la base.
Vous pouvez continuer de parler à votre correspondant par la base.

Conseils

- Pendant que vous parlez par le haut-parleur de la base, vous pouvez prendre le combiné et continuer à parler par le combiné.
- Lorsque l'appel est mis en attente sur la base, vous pouvez prendre le combiné et continuer à parler par le combiné.

Communication entre les deux téléphones (Intercom)

Vous pouvez utiliser la base et le combiné pour une conversation interne. L'appel peut être émis par la base ou le combiné.

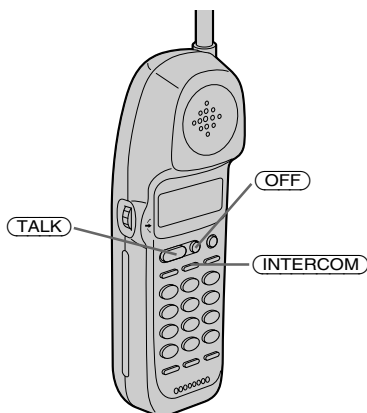

Pour parler à la base depuis le combiné

Appuyez sur **INTERCOM** sur le combiné.

Après la deuxième sonnerie de la base la liaison est établie automatiquement. Si une personne vous répond sur la base, vous pourrez échanger une conversation.

“INTERCOM” apparaît sur l’afficheur.

Lorsque vous avez terminé

Appuyez sur **OFF** du combiné.

Si personne ne répond

Appuyez une nouvelle fois sur **INTERCOM**.

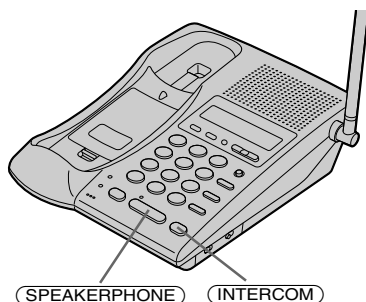

Pour parler au combiné depuis la base

Appuyez sur **INTERCOM** sur la base.

La base et le combiné sonnent et “** PAGING **” apparaît sur l’afficheur.

Si une personne appuie sur **TALK** ou **INTERCOM** du combiné, vous pourrez échanger une conversation.

“INTERCOM” apparaît sur l’afficheur.

Lorsque vous avez terminé

Appuyez sur **SPEAKERPHONE** de la base.

Si personne ne répond

Appuyez une nouvelle fois sur **INTERCOM**.

Remarques

- Si vous recevez un appel pendant une communication interne, seule la base sonnera. Pour répondre à l'appel, appuyez sur **(INTERCOM)** sur la base ou le combiné. La communication interne sera annulée et vous pourrez prendre l'appel extérieur.
- Pendant une communication avec un correspondant extérieur par la base ou le combiné, vous ne pouvez pas établir de communication interne. La ligne sonne occupée lorsque vous appuyez sur **(INTERCOM)**.

Conseils

- Vous pouvez recevoir un appel interne sur le combiné même lorsque "RINGER" est réglé sur "RINGER OFF".
- Vous pouvez recevoir un appel interne sur la base même lorsque "RINGER LEVEL" sur la base est réglé sur "OFF". La sonnerie de la base sera faible.

Transfert d'un appel

Vous pouvez transférer un appel entre le combiné et la base sans interrompre la communication.

Pour transférer un appel de la base au combiné

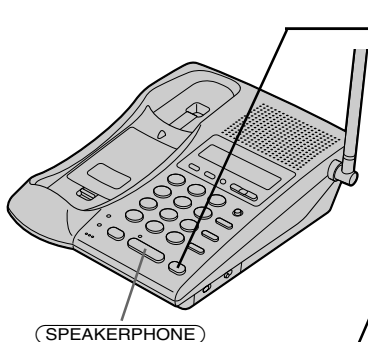

1 Appuyez sur **INTERCOM** pour appeler le combiné.

L'appel est mis en attente sur la base et le combiné sonne. “**PAGING **” apparaît sur l’afficheur de la base et du combiné.

2 Appuyez sur **INTERCOM** du combiné.

“INTERCOM” apparaît sur l’afficheur du combiné et de la base.

Vous pouvez parler entre la base et le combiné.

3 Appuyez sur **TALK** du combiné pour prendre l’appel sur le combiné.

“TALK” apparaît sur l’afficheur du combiné.

Si personne ne répond

Appuyez sur **SPEAKERPHONE** de la base.

Conseils

- Vous pouvez recevoir un appel interne sur le combiné même lorsque “RINGER” est réglé sur “RINGER OFF”.
- Si vous appuyez accidentellement sur **HOLD** à l’étape 1, appuyez simplement sur **INTERCOM**. Le résultat est le même que lorsque vous appuyez sur **INTERCOM** seulement.
- Le témoin INTERCOM sur la base clignote pendant la communication interne.

Pour transférer un appel du combiné à la base

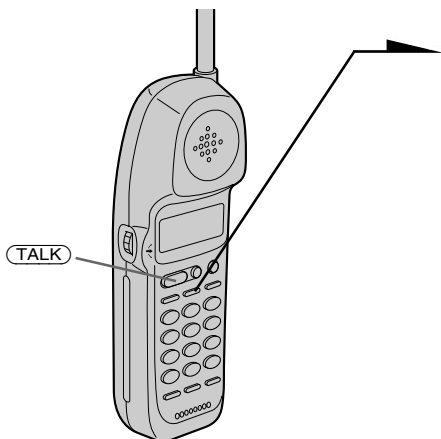

- 1** Appuyez sur **INTERCOM** pour appeler la base.

L'appel est mis en attente sur le combiné.

Lorsque la base a sonné deux fois, vous êtes en ligne.

Si une personne répond sur la base, vous pourrez lui parler.

"INTERCOM" apparaît sur l'afficheur de la base et du combiné.



- 2** Appuyez sur **SPEAKERPHONE** de la base pour parler à la personne à la base.

"SPEAKERPHONE" apparaît sur l'afficheur de la base.

Si personne ne répond

Appuyez sur **TALK** sur le combiné.

Conseil

Vous pouvez recevoir un appel interne sur la base même lorsque "RINGER LEVEL" est réglé sur "OFF". La sonnerie de la base sera faible.

Fonctionnement du service Caller ID

Le service Caller ID permet de vérifier le numéro de téléphone de l'appelant sur l'afficheur avant de lui répondre. Pour pouvoir utiliser cette fonction vous devez souscrire un abonnement à ce service. Le nom du service varie d'une compagnie de téléphone à l'autre.

Pour utiliser cette fonction, votre code régional doit être enregistré (voir page 12).

Lors de la réception d'un appel

Le numéro de téléphone apparaît sur l'afficheur avec la date et l'heure*, comme indiqué dans l'exemple ci-dessous.

Si le service Caller ID inclut le nom, le nom de l'appelant sera aussi affiché (15 lettres au maximum).

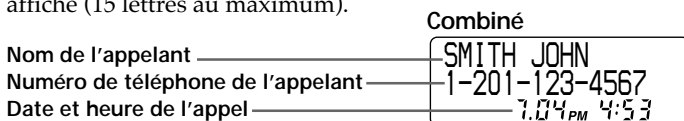

* La date et l'heure n'apparaissent pas sur l'afficheur de la base.

Lorsque vous répondez à un appel, l'affichage Caller ID est remplacé par "TALK" ou "SPEAKERPHONE".

Remarques

- Le numéro de téléphone et/ou le nom de l'appelant n'apparaîtront pas dans les cas suivants :
 - "OUT OF AREA" (hors portée) : lorsque l'appel est effectué par un téléphone de société qui n'a pas de service Caller ID (appels internationaux compris).
 - "PRIVATE" (privé) : si l'appel est verrouillé pour préserver la vie privée. De nombreux états offrent aux appelants la possibilité d'empêcher l'affichage de leurs coordonnées téléphoniques sur l'afficheur de leur correspondant.
- Si le numéro est composé depuis un bureau utilisant plusieurs lignes, le numéro de téléphone affiché risque de ne pas correspondre au numéro du poste.

Conseil

Même si la sonnerie du combiné est réglée sur "RINGER OFF", vous pourrez recevoir les données Caller ID.

A propos de la fonction de correspondance avec la mémoire

Si vous recevez un appel d'un numéro de téléphone qui est enregistré sur une touche de composition rapide (voir page 24) ou dans le répertoire téléphonique (voir page 27), le son de la sonnerie deviendra plus aigu à partir de la seconde sonnerie.

Remarque

Cette fonction n'agit pas avec les appels "OUT OF AREA" et "PRIVATE". Elle peut ne pas fonctionner lors d'appels effectués depuis un bureau utilisant plusieurs lignes parce que le numéro ne correspond pas toujours à celui qui est mémorisé dans le téléphone.

Consultation de la liste Caller ID

Le téléphone mémorise les données des 20 derniers appels, y compris des appels "OUT OF AREA" et "PRIVATE". Il conserve une trace de tous les appels reçus, même ceux auxquels vous n'avez pas répondu.

Affichage de la liste Caller ID

Vous pouvez afficher la liste Caller ID pour vérifier le numéro et/ou le nom des appels reçus sur l'afficheur sur combiné. Sur la base, seuls le numéro de téléphone et/ou le nom de l'appelant actuel sont affichés. Il n'est pas possible d'afficher la liste Caller ID.

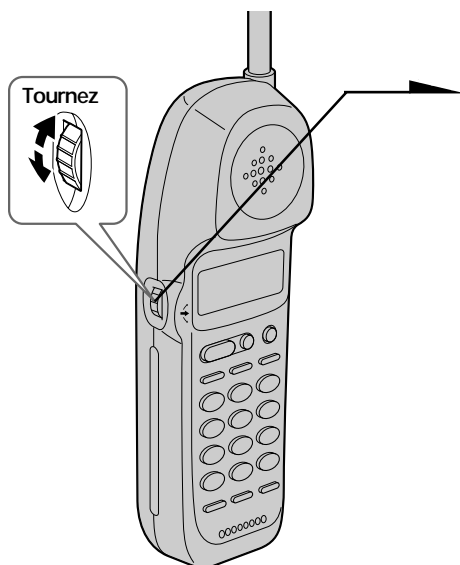

1 Tournez la molette.

Le nombre des nouveaux appels "NEW" (appels qui n'ont pas encore été consultés) et des anciens appels "OLD" (appels que vous avez consultés) est indiqué.

NEW 08 OLD 12

2 Tournez la molette vers le bas pour afficher les anciennes données ou vers le haut pour afficher les nouvelles données.

Remarque

Si un 21^e appel est reçu, les données les plus anciennes seront automatiquement effacées.

Conseil

S'il y a une nouvelle donnée, le témoin NEW CALL du poste de base s'allumera.



suite

Consultation de la liste Caller ID (suite)

A propos du symbole “*”

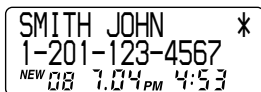

“*” apparaît si plus de deux appels ont été émis par le même numéro de téléphone. Les données les plus anciennes seront remplacées par les plus récentes et les appels ne compteront que comme un seul appel.

Effacement de données de la liste Caller ID

Les données anciennes sont automatiquement effacées lors du 21^e appel, mais vous pouvez effacer manuellement les données inutiles une à une ou bien la liste complète.

Pour effacer les numéros de téléphone un par un

1 Affichez le numéro de téléphone que vous voulez effacer de la liste Caller ID (voir page 39).

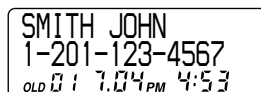

2 Appuyez sur la molette.

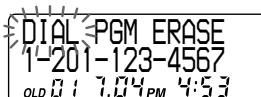

3 Tournez la molette pour faire clignoter “ERASE” puis appuyez sur la molette.



4 Tournez la molette pour faire clignoter “YES” puis appuyez sur la molette.

Un long bip de confirmation est audible et les données sont effacées.

Pour effacer la liste complète

- 1 Affichez des données quelconque de la liste Caller ID.

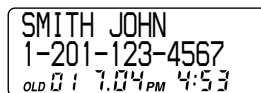

- 2 Appuyez sur la molette.

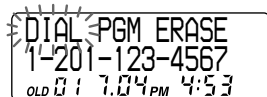

- 3 Tournez la molette vers le haut pour faire clignoter "ERASE" et appuyez sur la molette.

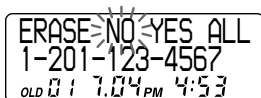

- 4 Tournez la molette vers le haut pour faire clignoter "ALL" puis appuyez sur la molette.

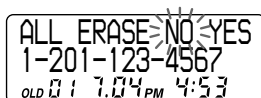

- 5 Tournez la molette vers le haut pour faire clignoter "YES" puis appuyez sur la molette.
Un long bip de confirmation est audible et la liste complète est effacée.

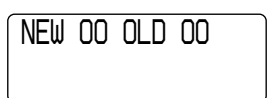

Remarque

"ALL" apparaît seulement si toutes les données étaient anciennes "OLD". S'il y a des nouvelles données "NEW", vous ne pourrez pas effacer toute la liste.

Utilisation de la liste Caller ID

En utilisant la liste Caller ID vous pourrez rappeler facilement un numéro de la liste ou mémoriser un numéro de la liste dans le répertoire téléphonique.

Rappel d'un numéro de la liste Caller ID

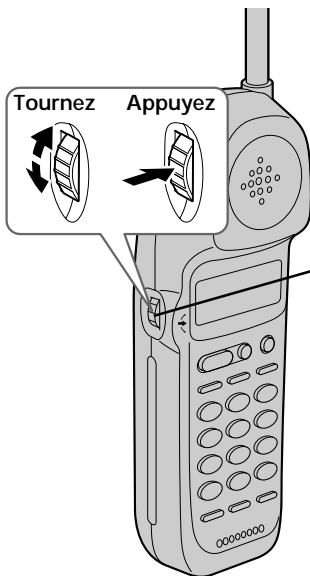

- 1 Affichez le numéro de téléphone que vous voulez appeler depuis la liste Caller ID (voir page 39).

SMITH JOHN
1-201-123-4567
NEW 08 7:04 PM 4:53

- 2 Vérifiez le numéro et appuyez sur la molette.

DIAL PGM ERASE
1-201-123-4567
NEW 08 7:04 PM 4:53

- 3 Appuyez une nouvelle fois sur la molette.

Le numéro de téléphone affiché est automatiquement composé.

Remarques

- Si le numéro affiché à l'étape 1 n'est pas celui que vous devez rappeler, vous pourrez changer les chiffres du numéro de téléphone comme indiqué à la page 44.
- Si le téléphone est raccordé à un standard téléphonique (PBX), vous ne pourrez peut-être pas rappeler le numéro depuis la liste Caller ID parce qu'un numéro d'accès est nécessaire.

Conseil

A la place des étapes 2 et 3, vous pouvez appuyer sur **TALK** pour faire un appel.

Mémorisation d'un numéro de la liste Caller ID dans le répertoire téléphonique

- 1** Affichez le nom et le numéro de téléphone que vous voulez mémoriser depuis la liste Caller ID (voir page 39).

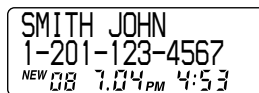

- 2** Vérifiez le numéro et appuyez sur la molette.

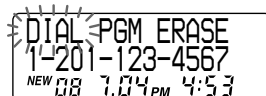

- 3** Tournez la molette vers le haut pour faire clignoter "PGM" et appuyez sur la molette.

Le curseur clignote à la fin du nom.

Indiquez le nom ou changez-le, au besoin (voir page 29).



- 4** Appuyez sur la molette.

Le curseur clignote à la fin du numéro de téléphone.

Indiquez le numéro de téléphone ou changez-le, si nécessaire (voir page 29).

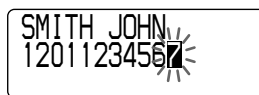

- 5** Appuyez à nouveau sur la molette.

Un long bip de confirmation est audible et le nom et le numéro sont mémorisés.

Remarques

- Chaque étape doit être effectuée en l'espace de 20 secondes.
- Si le numéro affiché à l'étape 1 n'est pas celui que vous devez rappeler, vous pourrez changer le nombre de chiffres du numéro de téléphone comme indiqué à la page 44.
- Si le téléphone est raccordé à un standard téléphonique (PBX), vous devrez éventuellement ajouter le chiffre d'accès à la ligne extérieure.

suite

Utilisation de la liste Caller ID (suite)

Changement du nombre de chiffres d'un numéro de téléphone

Si le nombre de chiffres du numéro de téléphone de la liste Caller ID est différent de celui du numéro de téléphone proprement dit, vous devrez le corriger pour le rappeler ou le mémoriser dans le répertoire téléphonique.

- 1 Lorsque le numéro de téléphone de la liste Caller ID est affiché, appuyez de façon répétée sur **(#)** jusqu'à ce que le numéro de téléphone comportant le nombre de chiffres correct apparaisse sur l'afficheur.

A chaque pression sur **(#)**, le nombre de chiffres change de la façon suivante.

Si l'indicatif régional et l'indicatif local ne correspondent pas

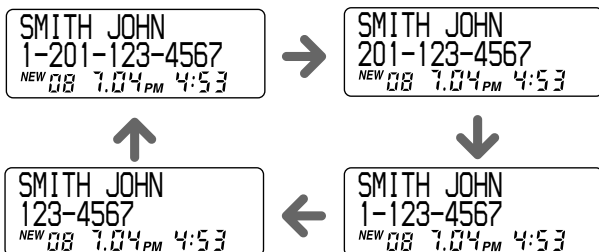

Si l'indicatif régional correspond

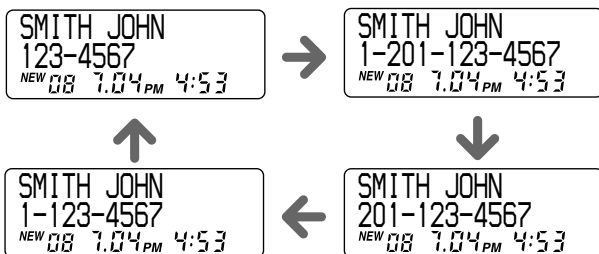

Si l'indicatif local correspond

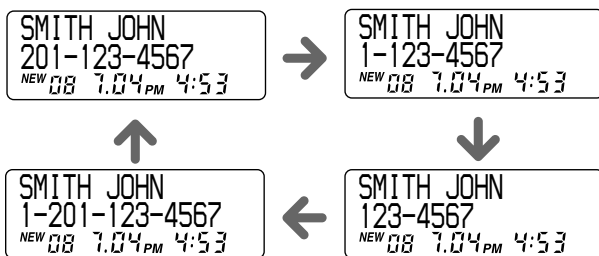

- 2** Continuez l'opération pour appeler ou mémoriser le numéro de téléphone comportant le nombre de chiffres correct (voir pages 42 et 43).

Remarques

- Vous devez ajuster le nombre de chiffres chaque fois que vous appelez le numéro de la liste Caller ID car les changements effectués ne sont pas mémorisés.
- Vous ne pourrez pas dans tous les cas changer le nombre de chiffres, cela dépend des données de la liste Caller ID.

Utilisation du service "Caller ID avec appel en attente visible"

Ce téléphone peut être utilisé pour le service "Caller ID avec appel en attente visible". Assurez-vous que votre compagnie de téléphone offre ce service.

Comme pour le service Caller ID, vous devez souscrire un abonnement au service "Caller ID avec appel en attente visible" pour pouvoir profiter de cette fonction.

Si vous avez souscrit un abonnement séparé à ces deux services, vous devrez souscrire un abonnement au service unique "Caller ID avec appel en attente visible".

Il s'agit d'un nouveau service qui réunit les deux anciens services.

Bien que ce téléphone présente la nouvelle fonction "Caller ID avec appel en attente visible", vous ne pourrez pas voir le nom et le numéro de téléphone si vous n'avez pas souscrit un abonnement au service unique.

Lorsqu'un nouvel appel est reçu pendant une communication, vous entendez deux brefs bips. Le nom et/ou le numéro de téléphone du second appel apparaissent sur l'afficheur pendant 20 secondes environ.

Pour prendre l'autre appel



- 1** Pour prendre le nouvel appel, appuyez sur **CALL WAITING/ FLASH**.
- 2** Pour revenir au premier appel, appuyez sur **CALL WAITING/ FLASH**.

Utilisation du service d'indication visuelle des messages en attente

Si vous avez souscrit un abonnement à ce service auprès de votre compagnie de téléphone, l'afficheur vous indiquera les messages en attente.

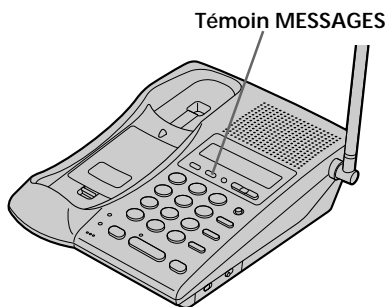

Si vous avez des messages en attente

"MESSAGES WAITING" apparaîtra sur l'afficheur et le témoin MEESSAGES clignotera sur la base.

L'afficheur et le témoin MESSAGES s'éteindront lorsque vous récupérez vos messages.

Remarque

Vous ne pourrez pas utiliser cette fonction si vous n'avez pas souscrit un abonnement à ce service auprès de votre compagnie de téléphone. Pour les détails sur la disponibilité de ce service, adressez-vous à votre compagnie de téléphone.

Si le témoin MESSAGES continue de clignoter

Si le témoin ne s'éteint pas (par ex. lorsque vous avez relevé vos messages sur d'autres téléphones), vous pourrez l'éteindre manuellement.

Pour éteindre le témoin MESSAGES

- 1 Appuyez sur (PGM) sur le combiné.
- 2 Appuyez sur (#) sur le combiné.
- 3 Appuyez sur la molette.

Le témoin MESSAGES sur la base s'éteint et un long bip de confirmation est audible.



suite

Utilisation du service d'indication visuelle des messages en attente (suite)

Si vous déménagez ou changez de compagnie de téléphone

Les signaux de messages en attente sont envoyés de deux manières : par la signalisation MDF (Modulation par déplacement de fréquences) ou par la signalisation "intermittente" (votre compagnie de téléphone vous fournira plus d'informations à propos de votre service).

La première fois que ce téléphone reçoit un message vocal, il se réglera sur le service MDF et exclura le service intermittent si votre compagnie de téléphone fait partie du service MDF.

Lorsque vous déménagez ou changez de compagnie de téléphone, vous devez réinitialiser ce téléphone. Pour ce faire, effectuez les opérations suivantes. Le téléphone reviendra à l'état antérieur et reconnaîtra les messages vocaux en mode MDF ou Intermittent.

Pour réinitialiser le téléphone

- 1 Appuyez sur (PGM) sur le combiné.
- 2 Appuyez sur (#) sur le combiné.
- 3 Tournez la molette pour faire clignoter "RESET" et appuyez sur la molette.

Vous entendez un long bip de confirmation et le téléphone est réinitialisé.



Fixation murale de la base

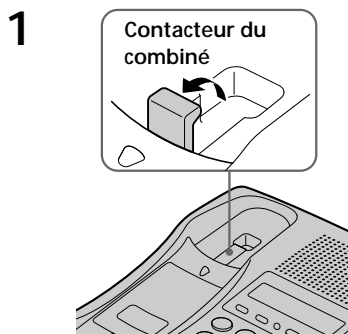

1 Levez le contacteur du combiné.

2 Branchez le cordon de ligne téléphonique sur la prise LINE et l'adaptateur secteur sur la prise DC IN 9V et accrochez les cordons. Utilisez le cordon le plus court pour le montage.

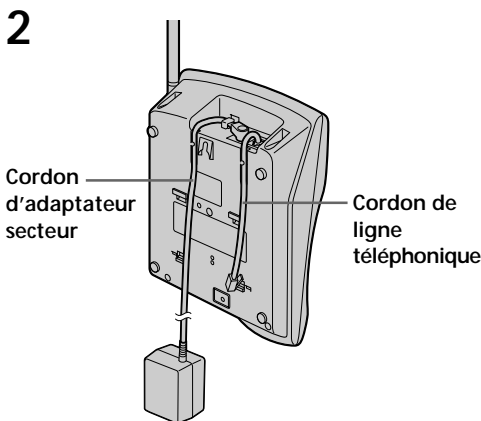

3 Fixez l'applique murale au centre de la base.

Alignez les repères Δ sur l'applique murale sur ceux de la base.

4 Branchez le cordon de ligne téléphonique sur la prise de téléphone et accrochez la base sur la plaquette murale.

5 Branchez l'adaptateur secteur sur une prise secteur. Levez l'antenne de sorte qu'elle soit dirigée vers le plafond.

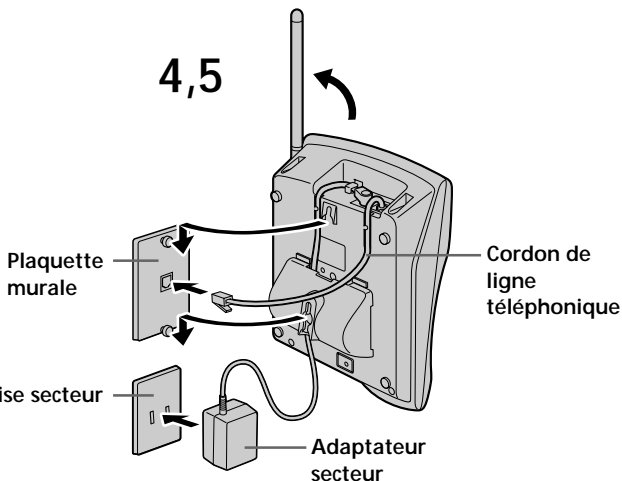
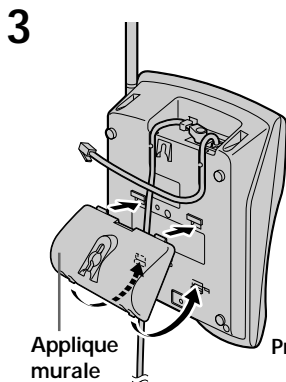

Conseil

Pour enlever l'applique murale, appuyez sur les deux taquets inférieurs.

Remarques sur les sources d'alimentation

Batterie

- Rangez la batterie à une température comprise entre 5 °C (41 °F) et 35 °C (95 °F) de manière à pouvoir en obtenir les meilleures performances.
- Si vous prévoyez de ne pas utiliser le combiné pendant une période prolongée, enlevez la batterie rechargeable du combiné après une recharge de plus de 12 heures et de la base après une recharge de plus de 24 heures si vous avez une batterie de rechange. L'autonomie de la batterie sera ainsi préservée.
- Gardez les batteries à l'écart des flammes nues.
- Ne court-circuitez pas les bornes des batteries.
- Ne démontez pas les batteries.

Sécurité

- Ne pliez et ne tordez pas le cordon de façon excessive et ne posez pas d'objets lourds dessus.
- Si le cordon ou la fiche sont endommagés, ne l'utilisez plus. Consultez votre revendeur Sony pour un cordon de rechange.

A propos des pannes de courant

En cas de panne de courant, vous **ne pouvez pas** former ou recevoir d'appel.

Entretien

Manipulation

- N'essayez pas de démonter le boîtier. Confiez-en l'entretien exclusivement à un personnel qualifié.
- N'introduisez pas d'objets étrangers dans la base. Si des liquides ou des corps étrangers s'introduisent dans la base, débranchez l'appareil et faites-le vérifier par un personnel qualifié avant de le remettre en service.
- N'introduisez rien dans la prise (d'alimentation externe) DC IN 9V.
- Ne laissez pas tomber l'appareil, car il pourrait en résulter un dysfonctionnement.

Nettoyage

- Nettoyez les boîtiers avec un chiffon doux légèrement imprégné d'eau ou d'une solution détergente neutre. N'utilisez aucun type de tampon abrasif, de poudre à récurer ou de solvant tel que de l'alcool ou de la benzine, car ils pourraient ternir le fini des boîtiers.
- Si les bornes de charge de la base et du combiné sont souillées, essuyez-les à l'aide d'un chiffon doux.

Si vous avez des questions ou des problèmes au sujet de votre téléphone, consultez votre revendeur Sony.

Guide de dépannage

Si vous rencontrez l'un des problèmes suivants lorsque vous utilisez le téléphone, référez-vous à ce guide pour essayer de le résoudre. Si le problème persiste, consultez votre revendeur Sony.

	Symptôme	Solution
Émission d'appels	Vous entendez cinq bips brefs lorsque vous appuyez sur (TALK).	<ul style="list-style-type: none">Assurez-vous que la base est installé correctement (page 6).Rapprochez le combiné de la base.
	Vous n'entendez pas la tonalité de ligne.	<ul style="list-style-type: none">Assurez-vous que le cordon de ligne téléphonique est bien branché sur la prise de téléphone.Assurez-vous que la batterie est pleine (page 9).
	La connexion est impossible bien que le numéro composé soit correct.	<ul style="list-style-type: none">Assurez-vous que le mode de numérotation est correct (page 8).
	Le téléphone ne recompose pas correctement le numéro.	<ul style="list-style-type: none">Assurez-vous que le numéro recomposé est bien celui que vous voulez.
	Vous entendez cinq bips d'erreur brefs lorsque vous essayez de recomposer le numéro.	<ul style="list-style-type: none">Le dernier numéro composé avait plus de 32 chiffres (avec la tonalité et la pause).Le dernier numéro composé a été effacé.
Réception d'appels	Vous ne pouvez pas effectuer les opérations liées à la recomposition du numéro (recomposition, vérification et effacement du numéro) et "CHANNEL SEARCHING" apparaît sur l'afficheur.	<ul style="list-style-type: none">Rapprochez le combiné de la base et recommencez.
	Aucun son ne sort du haut-parleur.	<ul style="list-style-type: none">Appuyez sur (VOLUME) (+) de la base pour augmenter le volume du haut-parleur.
	Le combiné ne sonne pas.	<ul style="list-style-type: none">Assurez-vous que la sonnerie est en service (page 32).La batterie est peut-être faible. Chargez-la pendant plus de 12 heures (page 9).Assurez-vous que la base a été installée correctement (page 6).Rapprochez le combiné de la base.
	La base ne sonne pas.	<ul style="list-style-type: none">Réglez le commutateur RINGER LEVEL de la base sur HIGH ou LOW.Assurez-vous que le cordon de ligne téléphonique est bien branché sur la prise de téléphone.

	Symptôme	Solution
Pendant la communication	Vous entendez des interférences.	<ul style="list-style-type: none"> • Rapprochez le combiné du poste de base. • Installez la base à l'écart des sources de bruit (page 6).
	La communication est interrompue et "CHANNEL SEARCHING" apparaît sur l'afficheur.	<ul style="list-style-type: none"> • Ceci indique que le combiné est hors de portée. Rapprochez-le du poste de base en l'espace d'une minute.
	Vous entendez un bip toutes les trois secondes et "BATTERY LOW" apparaissent sur l'afficheur.	<ul style="list-style-type: none"> • La batterie est faible. Chargez-la pendant plus de 12 heures (page 9).
Composition rapide/ Répertoire téléphonique	Vous entendez cinq bips d'erreur brefs et ne pouvez pas mémoriser le numéro sur les touches de composition rapide ou dans le répertoire téléphonique.	<ul style="list-style-type: none"> • Veillez à effectuer correctement la procédure lorsque vous mémorisez les numéros (pages 24, 27). • Assurez-vous que le numéro (tonalité et pause comprises) n'a pas plus de 32 chiffres.
	Vous entendez cinq bips d'erreur brefs lorsque vous essayez de composer un numéro rapide.	<ul style="list-style-type: none"> • Vous avez tapé une touche de composition rapide qui ne contient aucun numéro.
	Le numéro de composition rapide ou le numéro du répertoire téléphonique n'est pas correct.	<ul style="list-style-type: none"> • Mémoriser le numéro correct (pages 24, 27).
Communication interne	Le combiné ne sonne pas lorsque vous l'appellez depuis la base et la base ne sonne pas lorsque vous utilisez le combiné pour appeler la base.	<ul style="list-style-type: none"> • La batterie est peut-être faible. Chargez-la pendant plus de 12 heures (page 9). • Rapprochez le combiné de la base. • Installez le poste de base à l'écart des sources de bruits (page 6).
	Lorsque vous appuyez sur (INTERCOM), la ligne sonne occupée et vous ne pouvez pas appeler.	<ul style="list-style-type: none"> • La base ou le combiné est utilisé pour une communication externe.
Caller ID	Le nom de l'appelant et/ou le numéro de téléphone n'apparaissent pas sur l'afficheur.	<ul style="list-style-type: none"> • Assurez-vous d'avoir souscrit un abonnement au service "Caller ID". • Le service Caller ID ne fonctionne pas toujours lorsque le téléphone est raccordé à un standard téléphone (PBX). • L'appel provient d'une société qui n'a pas de service Caller ID. "OUT OF AREA" apparaît dans ce cas sur l'afficheur. • L'appel est verrouillé. "PRIVATE" apparaît dans ce cas sur l'afficheur. • Vous avez répondu à l'appel pendant que "** RINGING **" était affiché. Veillez à répondre quand les données Caller ID apparaissent.

suite

Guide de dépannage (suite)

	Symptôme	Solution
Caller ID	Le nom de l'appelant et/ou le numéro de téléphone n'apparaissent pas sur l'afficheur lors d'un second appel.	<ul style="list-style-type: none"> Assurez-vous d'avoir souscrit un abonnement au service "Caller ID avec appel en attente visible" (page 46). Assurez-vous que personne n'utilise un autre téléphone raccordé à la même ligne.
	Impossible de composer un numéro depuis la liste Caller ID.	<ul style="list-style-type: none"> Assurez-vous que l'indicatif régional est correct (page 12). Vous devez peut-être changer le nombre de chiffres du numéro de téléphone (page 44). Cette fonction n'agit pas toujours lorsque le téléphone est raccordé à un standard téléphonique (PBX).
	La fonction de correspondance avec la mémoire n'agit pas.	<ul style="list-style-type: none"> Si l'appel provient d'un bureau qui utilise plusieurs lignes, le numéro de téléphone peut ne pas correspondre au numéro que vous avez mémorisé. Si vous avez mémorisé le numéro de téléphone avec un numéro d'accès à une ligne extérieure dans le répertoire téléphonique, parce que le téléphone est raccordé à un standard téléphonique (PBX), le numéro de téléphone ne correspondra pas aux données Caller ID.
	Vous ne pouvez pas utiliser le service d'indication visuelle des messages en attente.	<ul style="list-style-type: none"> Assurez-vous d'avoir souscrit un abonnement à ce service (voir page 47). Si vous déménagez ou changez de compagnie de téléphone, réinitialisez ce téléphone (voir page 48).
Source d'alimentation/ Batterie	Le témoin CHARGE ne s'allume pas lorsque vous posez le combiné pour le charger.	<ul style="list-style-type: none"> Essayez les plots de la base et du combiné avec un chiffon doux pour améliorer le contact. Assurez-vous que le combiné repose correctement sur le point d'accès.
	L'autonomie de la batterie est courte.	<ul style="list-style-type: none"> La batterie a été chargée moins de 12 heures (coupure de courant, etc.) La durée de service de la batterie expire et la batterie doit être remplacée par une neuve.

Spécifications

Généralités

Bande de fréquence

923,1– 927,75 MHz

Base: 18µW

Combiné: 73µW

Canaux de fonctionnement

30 Canaux

Signaux de numérotation

Au choix, Fréquences vocales, 10 PPS
(Décimale)

Accessoires fournis

Voir page 5.

Combiné

Source d'alimentation

Batterie rechargeable BP-T23

Temps de recharge de la batterie

Approx. 12 heures

Autonomie de la batterie

Veille : Approx. 7 jours

Communication : Approx. 6 heures

Dimensions

Approx. 58 x 177 x 46 mm (l/h/p) sans
l'antenne

(approx. 2³/₈ x 7 x 1¹³/₁₆ pouces)

Antenne : Approx. 72 mm

(approx. 2⁷/₈ pouces)

Poids

Approx. 270 g

(approx. 9,5 onces) batterie comprise

Base

Source d'alimentation

CC 9 V avec adaptateur secteur AC-T122

Temps de recharge de la batterie

Approx. 24 heures

Dimensions

Approx. 166 x 63 x 225 mm (l/h/p) sans
l'antenne

(approx. 6⁵/₈ x 2¹/₂ x 8⁷/₈ pouces)

Antenne : Approx. 120 mm

(approx. 4³/₄ pouces)

Poids

Approx. 595 g (approx. 1 livre 9 onces) sans
applique murale.

La conception et les spécifications peuvent
être modifiées sans préavis.

Pour les utilisateurs au Canada

RECYCLAGE DES BATTERIES AU NICKEL-CADMIUM

Les batteries au nickel-
cadmium sont recyclables.

Vous pouvez contribuer à
préserver l'environnement
en rapportant les batteries
usées dans un point de
ramassage, recyclage ou retraitement.

Remarque: Dans certain pays, il est interdit
de jeter les batteries au nickel-
cadmium avec les ordures
ménagères ou dans les poubelles
de bureau.

Questionnez chez RBRC (Rechargeable
Battery Recycling Corporation) pour les
batteries usées.

**Le numéro est: 1-800-822-8837 (Etats-Unis
et Canada uniquement)**

Avertissement Ne pas utiliser des batteries
au nickel-cadmium qui sont
endommagées ou qui fuient.



Index

A, B

- Batterie de rechange 11
- Batterie rechargeable
 - Autonomie 10
 - Recharge 9

C, D

- Caller ID 38
 - Correspondance avec la mémoire 38
 - Liste Caller ID 39
 - Mémorisation dans le répertoire téléphonique 43
 - Rappel 42
- Caller ID avec appel en attente visible 46
- Communication entre les deux téléphones 34
- Communication interne 34
- Contenu du carton d'emballage 5
- Correspondance avec la mémoire 38
- Coupure de la voix 18, 22

E, F, G

- Echappatoire de téléphone pendant un appel 33
- Effacement
 - De l'indicatif local 14
 - Des données
 - Caller ID 40
 - Du dernier numéro composé 21
 - Du répertoire téléphonique 30
- Emission d'un appel 18
- Emplacement, base 6
- Fixation murale de la base 49
- Guide de dépannage 52

H

- Haut-parleur 20, 23

I, J, K, L

- Identification des éléments 15
- Indicatif
 - De zone 12
 - Local 13
 - Régional 12
- Indication visuelle des messages en attente 47

M

- Mémorisation des données
 - Caller ID dans le répertoire téléphonique 43
- Mise en attente 18, 22
- Mode de numérotation
 - Commutation temporaire à la numérotation à fréquences vocales 18
 - Sélection 8

N

- Numérotation décimale 8
- Numérotation à fréquences vocales
 - Mode de numérotation 8
 - Commutation 18

O

- OUT OF AREA 38

P, Q

- Préparation
 - De la base 6
 - Du combiné 9
- PRIVATE 38

R

- Raccordement 7
- Réception d'un appel 22
- Recomposition d'un appel 21
- Réglage du volume
 - Volume du combiné 18, 22
 - Volume du haut-parleur 20, 23
- Répertoire
 - Répertoire téléphonique 27

S

- Service appel en attente, 46
- Sonnerie
 - Commutateur RINGER LEVEL 23
 - Réglage du type de sonnerie 32
 - Mise en et hors service 32

T, U

- Transfert d'un appel 36

V, W, X, Y, Z

- Volume
 - Combiné 18, 22
 - Haut-parleur 20, 23

Free Manuals Download Website

<http://myh66.com>

<http://usermanuals.us>

<http://www.somanuals.com>

<http://www.4manuals.cc>

<http://www.manual-lib.com>

<http://www.404manual.com>

<http://www.luxmanual.com>

<http://aubethermostatmanual.com>

Golf course search by state

<http://golfingnear.com>

Email search by domain

<http://emailbydomain.com>

Auto manuals search

<http://auto.somanuals.com>

TV manuals search

<http://tv.somanuals.com>