

Cordless Telephone

Operating Instructions
Manual de instrucciones (verso)

SPP-Q110/Q120

Sony Corporation © 1996 Printed in Taiwan, R.O.C.



Owner's Record

The model and the serial numbers are located at the bottom of the unit. Record the serial number in the space provided below. Refer to these numbers whenever you call upon your Sony dealer regarding this product.

Model No. SPP-Q110 Serial No. _____
SPP-Q120

IMPORTANT SAFETY INSTRUCTIONS

When using your telephone equipment, basic safety precautions should always be followed to reduce the risk of fire, electric shock and injury to persons, including the following:

1. Read and understand all instructions.
2. Follow all warnings and instructions marked on the product.
3. Disconnect this product from the telephone line before cleaning. Do not use liquid cleaners or aerosol cleaners. Use a damp cloth for cleaning.
4. Do not use this product near water, for example, near a bath tub, wash bowl, kitchen sink, or laundry tub, in a wet basement, or near a swimming pool.
5. Do not place this product on an unstable cart, stand, or table. The product may fall, causing serious damage to the product.
6. Slots and openings in the cabinet and the back or bottom are provided for ventilation. To protect it from overheating, these openings must not be blocked or covered. The openings should never be blocked by placing the product on the bed, sofa, rug, or other similar surface. This product should never be placed near or over a radiator or heat register. This product should not be placed in a built-in installation unless proper ventilation is provided.
7. Do not overload wall outlets and extension cords as this can result in the risk of fire or electric shock.
8. Never push objects of any kind into this product through cabinet slots as they may touch dangerous voltage points or short out parts that could result in a risk of fire or electric shock. Never spill liquid of any kind on the product.
9. To reduce the risk of electric shock, do not disassemble this product, but take it to a qualified service personnel when some service or repair work is required. Opening or removing covers may expose you to dangerous voltages or other risks. Incorrect reassembly can cause electric shock when the appliance is subsequently used.
10. Disconnect this product from the telephone line and refer servicing to qualified service personnel under the following conditions.
 - A. When the telephone cord or plug and jack are damaged or frayed.
 - B. If liquid has been spilled into the product.
 - C. If the product has been exposed to rain or water.
 - D. If the product does not operate normally by following the operating instructions.
Adjust only those controls, that are covered by the operating instructions because improper adjustment of other controls may result in damage and will often require extensive work by a qualified technician to restore the product to normal operation.
 - E. If the product has been dropped or the cabinet has been damaged.
 - F. If the product exhibits a distinct change in performance.
11. Avoid using a telephone (other than cordless type) during an electrical storm. There may be a remote risk of electric shock from lightning.
12. Do not use the telephone to report a gas leak in the vicinity of the leak.

SAVE THESE INSTRUCTIONS

RECYCLING NICKEL-CADMIUM BATTERIES
NICKEL-CADMIUM BATTERY.
MUST BE DISPOSED OF PROPERLY.



Ni-Cd

Nickel-Cadmium batteries are recyclable. You can help preserve our environment by returning your unwanted batteries to your nearest Sony Service Center for collection, recycling or proper disposal.

Note: In some areas the disposal of nickel-cadmium batteries in household or business trash may be prohibited.

For the Sony Service Center nearest you call 1-800-222-SONY (United States only)
Caution: Do not handle damaged or leaking nickel-cadmium batteries.

CAUTION: TO REDUCE THE RISK OF FIRE OR INJURY TO PERSONS BY BATTERY, READ AND FOLLOW THESE INSTRUCTIONS.

1. Use only the following type and size battery pack: SONY BP-T16.
2. Do not dispose of the battery pack in a fire. The cell may explode. Check with local codes for possible special disposal instructions.
3. Do not open or mutilate the battery pack. Released electrolyte is corrosive and may cause damage to the eyes or skin. It may be toxic if swallowed.
4. Exercise care in handling battery in order not to short the battery with conducting materials such as rings, bracelets, and keys. The battery or conductor may overheat and cause burns.
5. Charge the battery pack provided with or identified for use with this product only in accordance with the instructions and limitations specified in the instruction manual provided for this product.
6. Observe proper polarity orientation between the battery pack and battery charger.

INFORMATION FOR GENERAL TELEPHONES

- (1) This equipment complies with Part 68 of the FCC rules. On the bottom of this equipment is a label that contains, among other information, the FCC registration number and ringer equivalence number (REN) for this equipment. If requested, this information must be provided to the telephone company.
- (2) The applicable registration jack (connector) USOC-RJ11C is used for this equipment.
- (3) This equipment is designed to be connected to the telephone network or premises wiring using a compatible modular jack which is Part 68 compliant. The FCC compliant telephone cord and modular plug is provided with this equipment.
- (4) The REN is used to determine the quantity of devices which may be connected to the telephone line. Excessive RENs on the telephone line may result in the devices not ringing in response to an incoming call. In most, but not all areas, the sum of the REN's should not exceed five (5.0). To be certain of the number of devices that may be connected to a line, as determined by the total RENs, contact the local telephone company.
- (5) If your equipment (SPP-Q110 or SPP-Q120) causes harm to the telephone network, the telephone company will notify you in advance that temporary discontinuance of service may be required. But if advance notice isn't practical, the telephone company will notify the customer as soon as possible. Also, you will be advised of your right to file a complaint with the FCC if you believe it is necessary.
- (6) The telephone company may make changes in its facilities, equipment, operations or procedures that could affect the operation of the equipment. If this happens the telephone company will provide advance notice in order for you to make necessary modifications to maintain uninterrupted service.
- (7) If trouble is experienced with this equipment (SPP-Q110 or SPP-Q120), for repair or warranty information, please contact Sony Direct Response Center: Tel 1-800-222-7669. If the equipment is causing harm to the telephone network, the telephone company may request that you disconnect the equipment until the problem is resolved.
- (8) All repairs will be performed by an authorized Sony service station.
- (9) This equipment cannot be used to party lines or coin lines.
- (10) This equipment is hearing aid compatible.

If your telephone is equipped with automatic dialers

When programming emergency numbers and (or) making test calls to emergency numbers:

1. Remain on the line and briefly explain to the dispatcher the reason for the call.
2. Perform such activities in the off-peak hours, such as early morning or late evenings.

CAUTION

You are cautioned that any changes or modifications not expressly approved in this manual could void your authority to operate this equipment.

CAUTION

The cordless telephone operates at a frequency that may cause interference to nearby TVs and VCRs; the base unit should not be placed near or on the top of a TV or VCR; and, if interference is experienced, moving the cordless telephone farther away from the TV or VCR will often reduce or eliminate the interference.

Note

This equipment has been tested and found to comply with the limits for a Class B digital device, pursuant to Part 15 of the FCC Rules. These limits are designed to provide reasonable protection against harmful interference in a residential installation. This equipment generates, uses and can radiate radio frequency energy and, if not installed and used in accordance with the instructions, may cause harmful interference to radio communications. However, there is no guarantee that interference will not occur in a particular installation. If this equipment does cause harmful interference to radio or television reception, which can be determined by turning the equipment off and on, the user is encouraged to try to correct the interference by one or more of the following measures:

- Reorient or relocate the receiving antenna.
- Increase the separation between the equipment and receiver.
- Connect the equipment into an outlet on a circuit different from that to which the receiver is connected.
- Consult the dealer or an experienced radio/TV technician for help.

Setting up the phone

Connect the base unit

If you want to hang the base unit on the wall, mount the unit first (see "Mounting your phone on the wall").

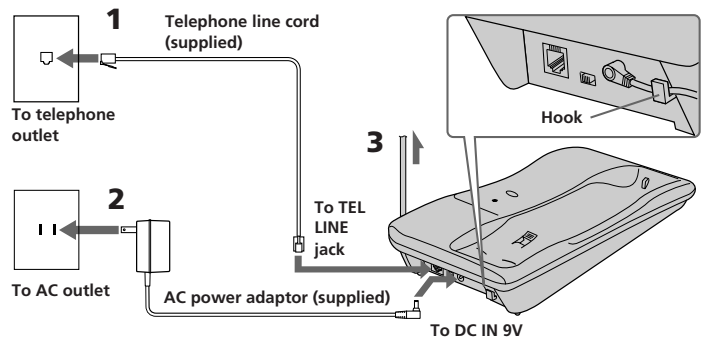

- 1 Connect the telephone line cord to the TEL LINE jack and to a telephone outlet.
- 2 Connect the AC power adaptor to the DC IN 9V jack and to an AC outlet.
- 3 Fully extend the antenna. Make sure it points toward the ceiling.

Notes

- Use only the supplied AC-T56 AC power adaptor. Do not use any other AC power adaptor.
- Connect the AC power adaptor to a continuous power supply.
- Place the base unit close to the AC outlet so that you can unplug the AC power adaptor easily.

Polarity of the plug

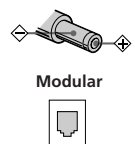

Tip

If your telephone outlet is not modular, contact your telephone service company for assistance.

Choose the dialing mode

For the telephone to work properly, select an appropriate dialing mode (tone or pulse).

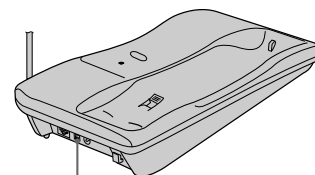

DIAL MODE switch

Depending on your dialing system, set the DIAL MODE switch as follows:

If your dialing system is	Set the switch to
Tone	T
Pulse	P

If you aren't sure of your dialing system

Make a trial call with the DIAL MODE switch set to T. If the call connects, leave the switch as is; otherwise, set to P.

Prepare the battery pack

Insert the battery into the handset and charge first before you start using your phone.

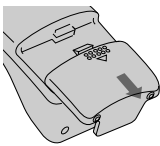
- 

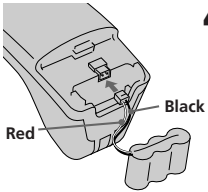
Slide open the battery compartment lid of the handset.
- 

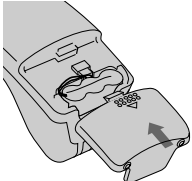
Connect the battery connector with correct polarity (black and red cords).
- 

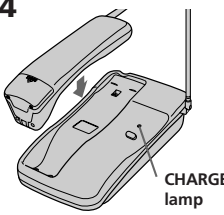
Insert the battery pack, and close the lid.
- 

Place the handset on the base unit. The CHARGE lamp lights up when the handset is properly seated on the charge terminals of the base unit. Charge the battery pack for more than 12 hours so that the battery is fully charged. The CHARGE lamp remains lit even after charging is completed.

Battery duration

A fully charged battery pack lasts for about:

- 12 hours when you use the handset continuously
- 14 days when the handset is standing by.

Notes

- The battery pack will gradually discharge over a long period of time, even if not in use.
- The battery works best when charged every two or three days. For best performance, do not return the handset to the base unit after every call. If the battery runs out completely, the speed dial numbers and the digital security code will be erased. If this happens, charge it on the base unit for over 12 hours. Then reprogram the speed dial numbers, and assign a new digital security code (see "Resetting the digital security code"). You may need to charge the battery several times before it is recharged to its full capacity.

When to purchase a new battery pack

If the battery lasts only a few minutes even after 12 hours of charging, the usable life of the battery has expired and needs replacement. Contact your local Sony authorized dealer or service center, and ask for Sony BP-T16 rechargeable battery pack.

Additional tasks

To	Do this
Switch to another call* ("call waiting" service)	Press (FLASH). Press the button again to get back to the first caller.

* You need to subscribe to this service from your telephone company.

Notes

- Do not cover the microphone during the conversation; otherwise, the other party cannot hear your voice.
- If you hear beeps during the conversation, move closer to the base unit; otherwise, the call will be disconnected after 15 seconds. Note that, however, you may not hear beeps if it's noisy on the handset.

If interference occurs on the handset

When you press (TALK), the handset automatically searches for the channel with the best reception. However, if you notice interference during a conversation, move closer to the base unit.

If interference persists, press (CHANNEL) to switch to another channel to improve the sound quality of your telephone conversation.

Note

If you hear five short beeps when you press (CHANNEL), move closer to the base unit.

If the handset battery becomes weak during a call

The handset will beep every three seconds with the TALK/BATT LOW lamp flashing at the same time. Finish your call and charge the battery pack.

Caution

If this occurs, you cannot use the handset without charging it for more than 1 minutes.

Redialing

- 1 Press (TALK), and wait until the TALK/BATT LOW lamp lights up.
- 2 Press (REDIAL/PAUSE) to redial the number last dialed.

Note

If the number exceeds 32 digits, the beeps will alert you that the number can't be dialed.

To erase the last phone number dialed

Press (REDIAL/PAUSE) twice.

The number will be erased from the memory, and you'll hear a long confirmation beep.

Speed dialing

You can dial with a touch of a few keys by storing a phone number on a dialing key.

Storing phone numbers

- 1 Press (PGM).
The TALK/BATT LOW lamp flashes.
- 2 Press (SPEED DIAL).
The dialing keys light up (SPP-Q120 only).
- 3 Press one of the dialing keys (0 to 9) to store a phone number on.
You hear a confirmation beep.
- 4 Enter the phone number you want to store.
You can enter up to 16 digits, including a tone and a pause, each of which is counted as one digit.
- 5 Press (PGM).
You hear a long confirmation beep, and the number is stored. The TALK/BATT LOW lamp goes off.

Note

Do not allow more than 20 seconds to elapse between each step of the procedure.

Tips

- If you enter a wrong number, press (PGM), then start from the beginning.
- You can attach the supplied directory on the handset.
- You can't receive calls while you're storing numbers.

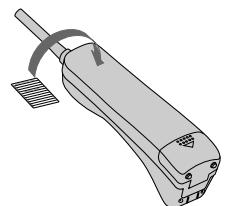

To store a number to be dialed via Private Branch Exchange (PBX)

Before entering a phone number in Step 4, do as follows:

- 1 Enter the outside line access digit (e.g., 9).
- 2 Press (REDIAL/PAUSE).

Making and receiving calls

Making calls

- 1 Pick up the handset from the base unit.
- 2 Press (TALK), and wait until the TALK/BATT LOW lamp lights up.
The dialing keys light up (SPP-Q120 only).
You then hear a dial tone. If you hear beeps, move closer to the base unit.
- 3 Dial the phone number.
- 4 When you're done talking, press (OFF).
The TALK/BATT LOW lamp goes off.

Additional tasks

To	Do this
Switch to tone dialing temporarily	Press TONE (*) after you're connected. The line will remain in tone dialing until disconnected.

Receiving calls

- 1 When you hear the phone ring:
 - Press (TALK) (or any key except (OFF)).
 - or
 - Pick up the handset from the base unit when the handset is placed on the base unit.
The TALK/BATT LOW lamp lights up.
- 2 When you're done talking, replace the handset on the base unit or press (OFF).
The TALK/BATT LOW lamp goes off.

To change a stored number

Store a new number, as described previously.

Making calls with speed dialing

- 1 Press **(TALK)** and wait until the TALK/BATT LOW lamp lights up.
The dialing keys light up (SPP-Q120 only).
- 2 Press **(SPEED DIAL)**.
- 3 Enter the desired speed dialing number (**(0)** to **(9)**).
The phone number stored in the speed dialing number will be dialed.

Resetting the digital security code

The first time you charge the battery pack, a random security code is automatically assigned between the base unit and the handset. Only a handset which has this security code can make calls through the base unit. This system prevents the possibility of other cordless telephone handsets making calls through your base unit. You normally do not need to reset the security code. However, in the unlikely event that you suspect that another cordless phone uses the same security code, you can manually change the code. Pick up the handset from the base unit, and proceed as follows:

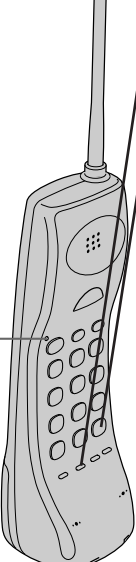
- 
- 1 Press **(PGM)**.
The TALK/BATT LOW lamp flashes.
 - 2 Press **(#)**.
You hear a confirmation beep.
The dialing keys light up (SPP-Q120 only).
 - 3 Press three of the dialing keys (001 to 999) to store a new code.
 - 4 Press **(PGM)**.
You hear a long confirmation beep and the TALK/BATT LOW lamp goes off.
 - 5 Immediately replace the handset on the base unit.
You hear a long confirmation beep and the phone stores the new code.

Note

If the battery pack in the handset is completely discharged, or is removed from the handset for more than several seconds, the digital security code stored will be lost. If this happens, charge the battery pack and a new security code will be automatically assigned.

Tip

This procedure will change the code in both the base unit and the handset. The code can be changed as often as desired.

Paging

You can page the handset from the base unit. Note that you can't page if the handset is in use.

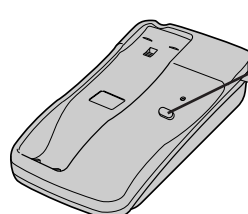
- 
- To page**
Press **(PAGE)**.
The handset rings.
When you keep pressing **(PAGE)**, the handset rings continuously.

Maintenance

- Clean the cabinets with a soft cloth slightly moistened with water or a mild detergent solution. Do not use any type of abrasive pad, scouring powder or solvent such as alcohol or benzene as they may damage the finish of the cabinet.
- If the charge terminals of the base unit and handset are soiled, wipe them with a soft cloth or paper.

If you have any questions or problems concerning your phone, please consult your nearest Sony dealer.

Mounting your phone on the wall

- 1 Remove the hang-up tab.
- 2 Reverse the hang-up tab and insert it back.
- 3 Attach the telephone line cord and AC power adaptor cord to the base unit.
Use the shorter cord for mounting.
- 4 Plug the telephone line cord into the telephone outlet, and hook the base unit to the wall plate as illustrated. Then fully extend the antenna.

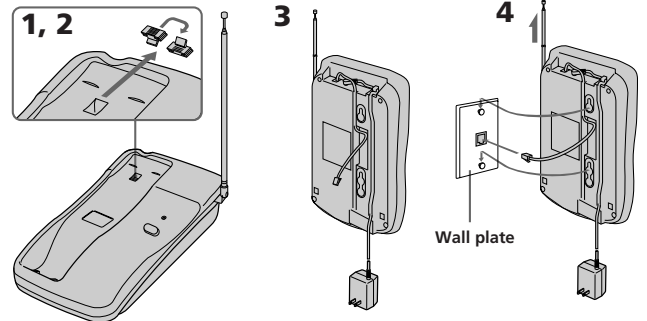

Troubleshooting

Problem	Solution
The handset does not make or receive a call.	<ul style="list-style-type: none">• Reset the digital security code.• Place the base unit away from noise sources such as TV, FM radio or PC.• Make sure the base unit is connected to an AC outlet.• The battery pack may be discharged. Charge the battery pack for about 12 hours.
You hear no dial tone.	<ul style="list-style-type: none">• Make sure the telephone line cord is securely connected to the telephone outlet.
The handset doesn't connect at all, even the numbers you dial are correct.	<ul style="list-style-type: none">• Make sure the dial mode setting (pulse or tone) is correct.
The handset does not redial correctly.	<ul style="list-style-type: none">• Make sure the number (including the tone and pause digits, if used) you last dialed is less than 32 digits.
The handset does not make a speed dialing call.	<ul style="list-style-type: none">• Make sure there is a phone number correctly stored in the speed dialing.• Store the desired phone number once more.
The handset does not ring.	<ul style="list-style-type: none">• Make sure the base unit is connected to an AC outlet.
The handset does not ring when paging from the base unit.	<ul style="list-style-type: none">• The battery may have little or no power. Charge the battery for more than 12 hours.• Extend the antenna of the base unit vertically.• Place the base unit away from noise sources.
You hear a beep every 3 seconds and the TALK/BATT LOW lamp flashes.	<ul style="list-style-type: none">• Charge the battery pack for about 12 hours.

Specification

General

Frequency control	Crystal-controlled PLL
Operation mode	FM, duplex
Operation channel	25 channels
Supplied accessories	AC power adaptor AC-T56 (1) Telephone line cords (2) Rechargeable battery pack BP-T16 (1) Directories (2 sheets)

Handset

Power source	Rechargeable battery pack BP-T16
Battery life	Standby: Approx. 14 days Talk: Approx. 6 hours
Dimensions	Approx. 2 3/8 x 8 x 2 3/8 inches (w/h/d), antenna excluded (Approx. 59 x 201 x 59 mm) Antenna: 4 3/8 inches (110 mm)
Mass	Approx. 6.2 oz (Approx. 175 g), battery included

Base unit

Power source	DC 9V from AC power adaptor
Battery charging time	Approx. 12 hours
Dimensions	Approx. 5 7/8 x 2 3/8 x 9 inches (w/h/d), antenna excluded (Approx. 148 x 58 x 226 mm) Antenna: 17 inches (430 mm)
Mass	Approx. 9.5 oz (Approx. 270 g)

Design and specifications are subject to change without notice.

Registro del propietario

Los números de modelo y de serie se encuentran en la parte inferior del teléfono. Anote el número de serie en el espacio que se proporciona a continuación. Refiérase a estos números cada vez que se comunique con su distribuidor Sony con respecto al producto.

Modelo N° SPP-Q110
SPP-Q120

SERIE N° _____

IMPORTANTES INSTRUCCIONES DE SEGURIDAD

A fin de reducir el riesgo de incendio, descarga eléctrica y lesiones a las personas cuando usted use su equipo telefónico, siempre debe observar precauciones básicas de seguridad, entre ellas:

1. Lea y entienda todas las instrucciones.
2. Siga todas las advertencias e instrucciones indicadas en el producto.
3. Desconecte este producto de la línea telefónica antes de limpiarlo. No use limpiadores líquidos ni en aerosol. Use un paño húmedo para limpiarlo.
4. No use este producto cerca del agua, por ejemplo, cerca de una bañera, lavabo, fregadero de cocina o lavadora, en un sótano mojado o cerca de una piscina.
5. No ponga este producto sobre un carrito, estante o mesa inestables. El aparato se puede caer y ocasionar daños graves al teléfono.
6. Las ranuras y aberturas situadas en la parte posterior o inferior son parte del sistema de ventilación. Para evitar el calentamiento del aparato, no obstruya o cubra las ranuras de ventilación y evite dejarlo sobre la cama, sofá, sillón o superficie similar. Este producto nunca debe colocarse cerca de un radiador o calefacción, o encima de éste. Este producto no debe colocarse en una instalación empotrada salvo que se provea ventilación apropiada.
7. No sobrecargue la toma de pared ni los cables alargadores, ya que puede aumentar el riesgo de incendio o descarga eléctrica.
8. Nunca introduzca a presión objetos de ningún tipo en este producto a través de las ranuras de la cubierta, ya que pueden hacer contacto con un punto de voltaje peligroso u ocasionar un cortocircuito entre piezas y provocar un incendio o una descarga eléctrica. Nunca derrame líquidos de ningún tipo sobre el producto.
9. Para reducir el riesgo de descarga eléctrica, no desarme este producto; en caso de necesitar asistencia o reparación, llévelo a personal de servicio cualificado. El abrir o quitar las tapas puede exponerle a voltaje peligroso u otros riesgos. Un ensamblaje incorrecto puede ocasionar una descarga eléctrica cuando el aparato se use posteriormente.
10. Desconecte este producto de la línea telefónica y consulte a personal de asistencia cualificado bajo las siguientes condiciones:
 - A. Si el cable de línea telefónica o el enchufe y la toma se encuentran dañados o deshilachados.
 - B. Si se ha derramado líquido dentro del producto.
 - C. Si el producto ha estado expuesto a lluvia o agua.
 - D. Si el producto no funciona normalmente al seguir las instrucciones.
Sólo debe ajustar los controles incluidos en las instrucciones de funcionamiento, ya que el ajuste incorrecto de otros controles puede producir daños que requieren la intervención de un técnico cualificado, para quien supone un gran esfuerzo el conseguir que el aparato vuelva a funcionar con normalidad.
 - E. Si el producto se ha dejado caer o se ha dañado la cubierta.
 - F. Si se detecta alguna anomalía importante en su funcionamiento.
11. Evite usar un teléfono (que no sea inalámbrico) durante una tormenta eléctrica. Existe la remota posibilidad de descarga eléctrica debida a los rayos.
12. No utilice el teléfono en caso de fuga de gas, ni tan siquiera para notificar la fuga.

GUARDE ESTAS INSTRUCCIONES

RECICLADO DE BATERÍAS DE NÍQUEL-CADMIO



Ni-Cd

**BATERÍAS DE NÍQUEL-CADMIO.
DEBERÁN SER DESECHADAS DE FORMA ADECUADA.**

Las baterías de níquel cadmio pueden reciclarse. Usted podrá ayudar a conservar el medio ambiente devolviendo las baterías que no desee utilizar a un centro de reparaciones Sony para su recopilación, reciclado, y eliminación apropiada.

Nota: En ciertas zonas, puede estar prohibido desechar baterías de níquel-cadmio en lugares de recogida de basura de viviendas o comercios.

Para información sobre el centro de reparaciones más cercano, llame a 1-800-222-SONY (EE.UU. solamente)

Precaución: No maneje baterías de níquel-cadmio dañadas o con escape de su electrolito.

PRECAUCIÓN: PARA REDUCIR EL RIESGO DE INCENDIO O LESIÓN A PERSONAS DEBIDO A LA PILA, LEA Y SIGA ESTAS INSTRUCCIONES:

- Sólo debe utilizar un paquete de pilas del siguiente tipo y tamaño: SONY BP-T16.
- No deseche el paquete de pilas en una hoguera ya que la pila puede explotar. Compruebe los reglamentos locales sobre posibles instrucciones especiales de desecho.
- No abra ni mutile el paquete de pilas. El electrólito liberado es corrosivo y puede ocasionar daños a los ojos o la piel. Puede ser tóxico si se ingiere.
- Tenga cuidado al manejar la pila a fin de evitar cortocircuitos de la pila con materiales conductores tales como anillos, pulseras y llaves. La pila o el conductor puede sobrecalentarse y ocasionar quemaduras.
- Sólo debe cargar el paquete de pilas suministrado o identificado para uso con este producto de acuerdo con las instrucciones y limitaciones especificadas en el manual de instrucciones correspondiente al producto.
- Observe la orientación de polaridad correcta entre el paquete de pilas y el cargador de pilas.

INFORMACIÓN GENERAL SOBRE LOS TELÉFONOS

- Este equipo cumple con la Parte 68 de las reglas de la FCC. En la base de este equipo hay una etiqueta que contiene, entre otra información, el número de registro de la FCC y el número de equivalencia de timbre de llamada (REN) para este equipo. Cuando se solicite, esta información deberá ofrecerse a la compañía telefónica.
- La toma (conector) de registro aplicable USOC-RJ11C se utiliza para este equipo.
- Este equipo ha sido diseñado para conectarse a la red telefónica o de un usuario utilizando una toma modular compatible que esté de acuerdo con la Parte 68 de la FCC. Con este equipo se suministran un cable y una clavija modular que cumplen con las normas de la FCC.
- El REN se utiliza para determinar la cantidad de dispositivos que podrán conectarse a la línea telefónica. El exceso de REN conectados a la línea telefónica puede resultar en que los dispositivos no contesten a llamadas entrantes. En la mayoría de las zonas, no en todas, la suma de REN no deberá ser superior a cinco (5). Para enterarse del número total de REN que puede conectarse a una línea, póngase en contacto con la compañía telefónica.
- Si su equipo (SPP-Q110 o SPP-Q120) produce daños en la red telefónica, la compañía telefónica le notificará con antelación que es posible que se requiera la interrupción temporal del servicio. Pero si la notificación con antelación no es práctica, la compañía telefónica lo notificará al cliente lo antes posible. Además, se le notificará el derecho a realizar una reclamación a la FCC si usted lo considera necesario.
- La compañía telefónica puede realizar cambios en sus instalaciones, equipos, operaciones, o procedimientos que pueden afectar la operación del equipo. Cuando suceda esto, la compañía telefónica le avisará con antelación para que usted realice las modificaciones necesarias para mantener ininterrumpido el servicio.
- Si experimenta algún problema con este equipo (SPP-Q110 o SPP-Q120), con respecto a la reparación o a la información sobre la garantía, póngase en contacto con Sony Direct Response Center: Tel 1-800-222-7669 (Inglés solamente). Si el equipo causa problemas en la línea, la compañía telefónica puede solicitarle que desconecte el equipo hasta que se resuelva el problema.
- Todas las reparaciones deberá realizarlas un centro de reparaciones Sony.
- Este equipo no deberá utilizarse en líneas compartidas ni en líneas de pago previo.
- Este equipo es compatible con dispositivos para ayuda a la audición.

Si su teléfono dispone de marcadores automáticos

Cuando programe números de emergencia y (o) realice llamadas de prueba a los mismos:

- Permanezca poco tiempo en la línea y explique a la otra parte la razón de la llamada.
- Realice tales actividades en horas no punta, como por la mañana temprano o a últimas horas de la tarde.

PRECAUCIÓN

Se le advierte que cualquier cambio o modificación no aprobado expresamente en el presente manual podría anular su autorización para operar este equipo.

PRECAUCIÓN

La frecuencia en la que funciona el teléfono inalámbrico puede causar interferencias en televisores o videograbadoras que se encuentren en las proximidades. El teléfono base no debe colocarse cerca o sobre estos aparatos. En caso de interferencias, basta con alejar el teléfono inalámbrico para reducir o eliminar este efecto.

Nota

Este equipo se ha sometido a pruebas y se ha determinado que cumple los límites para un aparato digital Clase B de conformidad con la Parte 15 de las Reglas FCC. Dichos límites están diseñados para brindar protección razonable contra interferencia dañina en una instalación residencial. Este equipo genera, utiliza y puede radiar energía de radiofrecuencia y, si no se instala y se usa de acuerdo con las instrucciones, puede ocasionar interferencia dañina en las radiocomunicaciones. Sin embargo, no hay garantía de que no ocurra interferencia en una instalación específica. En caso de que este equipo ocasione interferencia dañina en la recepción de radio o televisión, que se puede determinar apagando y encendiendo el equipo, se le insta al usuario a que trate de corregir la interferencia mediante una o más de las siguientes medidas:

- Reorientar o reubicar la antena de recepción.
- Aumentar la separación entre el equipo y el receptor.
- Conectar el equipo en un enchufe de un circuito distinto al circuito al cual está conectado el receptor.
- Consultar con el distribuidor o con un técnico experimentado de radio/televisión para ayuda.

Instalación del teléfono

Conecte el teléfono base

Si desea montar el teléfono base en la pared, instale primero la base (consulte la sección "Montaje del teléfono en la pared").

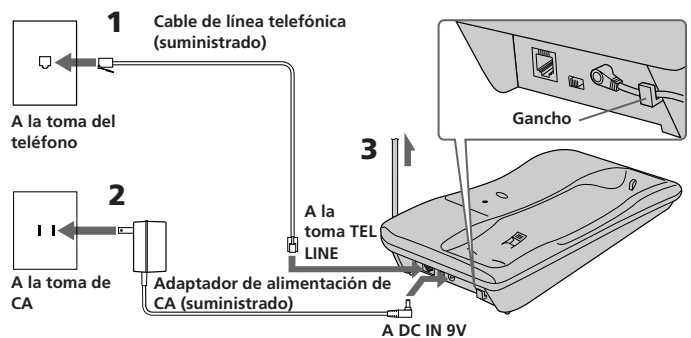

- Conecte el cable de línea telefónica a la toma TEL LINE y a una toma de teléfono.
- Conecte el adaptador de alimentación de CA a la toma DC IN 9V y a una toma de CA.
- Despliegue por completo la antena. Asegúrese de orientarla hacia el techo.

Notas

- Use sólo el adaptador de alimentación de CA AC-T56 suministrado. No use ningún otro adaptador de alimentación de CA.
- Conecte el adaptador de alimentación de CA al suministro de energía.
- Sítue el teléfono base cerca de una toma de CA para que sea posible desenchufar el adaptador de CA fácilmente.

Consejo

Si la toma telefónica de que dispone no es modular, póngase en contacto con su compañía telefónica de servicio para solicitar asistencia técnica.

Polaridad del enchufe

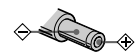

Modular



Elija el modo de marcación

Para que el teléfono funcione correctamente, seleccione el modo de marcación adecuado (tonos o impulsos).

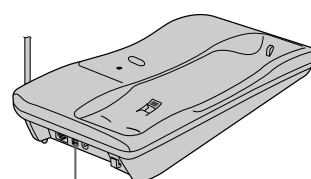

Interruptor DIAL MODE

Dependiendo del sistema de marcación, sítue el interruptor DIAL MODE en la posición siguiente:

Si su sistema de marcación es	Sítue el interruptor en la posición
Tonos	T
Impulsos	P

Si no está seguro de cuál es su sistema de marcación

Haga una llamada de prueba con el interruptor DIAL MODE en la posición T. Si se conecta la llamada, deje el interruptor en esta posición; en caso contrario, ajústelo en la posición P.

Preparación del paquete de pilas

Antes de empezar a utilizar el teléfono, inserte el paquete de pilas en el auricular y cárguelo.

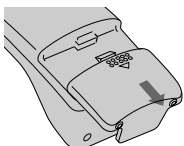
- 

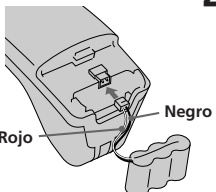
1 Abra el compartimiento del paquete de pilas deslizando la tapa del auricular.
- 

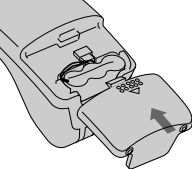
2 Conecte el conector de pilas con la polaridad correcta (cables negro y rojo).
- 

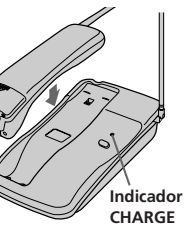
3 Inserte el paquete de pilas y cierre la tapa del compartimiento del paquete.
- 

4 Coloque el auricular en el teléfono base.

El indicador CHARGE se ilumina cuando el auricular está correctamente situado sobre los terminales de carga del teléfono base. Cargue el paquete de pilas durante más de 12 horas para que quede completamente cargado. El indicador CHARGE permanece encendido incluso después de finalizar la carga.

Duración de las pilas

Un paquete de pilas completamente cargado tiene una duración aproximada de:

- 12 horas cuando el auricular se utiliza de forma continua.
- 14 días cuando el auricular se encuentra en modo de espera.

Notas

- El paquete de pilas se descarga gradualmente transcurrido un largo periodo de tiempo, aunque no se haya usado.
- El paquete de pilas funcionará óptimamente si se carga cada dos o tres días. Para obtener resultados óptimos, no coloque el auricular en el teléfono base después de cada llamada. Si el paquete se agota por completo, los números de marcación rápida y el código digital de seguridad se borrarán. Si esto ocurre, cargue el paquete de pilas en el teléfono base durante más de 12 horas. A continuación, vuelva a programar los números de marcación rápida y asigne un nuevo código de seguridad (consulte la sección "Restauración del código digital de seguridad"). Puede ocurrir que sea necesario cargar el paquete de pilas varias veces hasta que éste recupere toda su capacidad.

Cuándo adquirir un paquete de pilas nuevo

Si la duración del paquete de pilas es de unos minutos, incluso después de haberse cargado durante 12 horas, será necesario sustituirlo. Póngase en contacto con su proveedor local autorizado Sony o con el centro de asistencia técnica para adquirir un paquete de pilas recargables Sony BP-T16.

Realización/Recepción de llamadas

Realización de llamadas

- 

1 Levante el auricular del teléfono base.
- 

2 Presione **TALK** y espere a que el indicador TALK/BATT LOW se ilumine.

Las teclas de marcación se iluminan (sólo SPP-Q120).

En ese momento escuchará el tono de marcar. Si se oyen pitidos, acérquese al teléfono base.
- 

3 Marque el número de teléfono.
- 

4 Cuando haya terminado de hablar, presione **OFF**.

El indicador TALK/BATT LOW se apagará.

Tareas adicionales

Para	Realice lo siguiente
Cambiar al modo de llamada por tonos temporalmente	Presione TONE (*) después de haberse conectado. La línea mantendrá el modo de llamada por tonos hasta que se desconecte.

Recepción de llamadas

- 1 Cuando oiga el teléfono sonar:

 - Presione **TALK** (o cualquier tecla excepto **OFF**).
- 2 Cuando haya terminado de hablar, vuelva a colocar el auricular en el teléfono base o presione **OFF**.

El indicador TALK/BATT LOW se apagará.

Tareas adicionales

Para	Realice lo siguiente
Cambiar a otra llamada* (servicio de "llamada en espera")	Presione FLASH . Vuelva a presionar el botón para recuperar la primera llamada.

* Es necesario abonarse a este servicio de la compañía telefónica.

Notas

- No cubra el micrófono durante la conversación, ya que en caso contrario la otra parte no podrá escucharle.
- Si escucha pitidos durante la conversación, acérquese al teléfono base, ya que de no hacerlo se cortará la llamada transcurridos 15 segundos. Observe que puede no escuchar los pitidos si hay ruido en el auricular.

Si se producen interferencias en el auricular

Al presionar **TALK**, el auricular busca de forma automática el canal con la mejor recepción. No obstante, si se producen interferencias durante una conversación, acérquese al teléfono base.

Si la interferencia continúa, presione **CHANNEL** para cambiar de canal y mejorar la calidad de sonido de la conversación telefónica.

Nota

Si escucha cinco pitidos al presionar **CHANNEL**, acérquese al teléfono base.

Si la carga del paquete de pilas se debilita durante una llamada

El auricular emitirá pitidos cada tres segundos y el indicador TALK/BATT LOW parpadeará simultáneamente. Termine su llamada y cargue el paquete de pilas.

Precaución

Si esto ocurre, no podrá emplear el auricular sin cargarlo durante más de 1 minuto.

Repetición de marcación

- 1 Presione **TALK** y espere a que el indicador TALK/BATT LOW se encienda.
- 2 Presione **REDIAL/PAUSE** para volver a marcar el último número marcado.

Nota

Si el número contiene más de 32 dígitos, oírá pitidos para avisarle de que no es posible marcar dicho número.

Para borrar el último número marcado

Presione **REDIAL/PAUSE** dos veces.

El número se borrará de la memoria y se escuchará un pitido largo de confirmación.

Marcación rápida

La marcación rápida permite marcar números de teléfonos almacenados en las teclas de marcación con sólo presionar una de estas teclas.

Almacenamiento de números de teléfono

- 

1 Presione **PGM**.

El indicador TALK/BATT LOW parpadeará.
- 

2 Presione **SPEED DIAL**.

Las teclas de marcación se iluminan (sólo SPP-Q120).
- 

3 Presione cualquiera de las teclas de marcación (0 a 9) para almacenar un número de teléfono.

Oírá un pitido de confirmación.
- 

4 Marque el número que desea almacenar.

Puede introducir hasta 16 dígitos incluyendo un tono y una pausa, que también se consideran como dígitos.
- 

5 Presione **PGM**.

Escuchará un pitido largo de confirmación y el número quedará almacenado. El indicador TALK/BATT LOW se apagará.

Nota

No deje transcurrir más de 20 segundos entre cada paso del procedimiento.

Consejos

- Si marca un número equivocado, presione **PGM** y, a continuación, vuelva a empezar desde el principio.
- Puede fijar el directorio suministrado al auricular.
- No es posible recibir llamadas mientras se almacenan números de teléfono.

Para almacenar números de teléfono que se van a marcar por medio del tablero conmutador de abonado (PBX)

Antes de introducir los números de teléfono en el paso 4, realice lo siguiente:

- 1 Marque el dígito de acceso a la línea exterior (por ejemplo, 9).
- 2 Presione **REDIAL/PAUSE**.

Para cambiar un número almacenado

Almacene un número nuevo de la forma explicada en la página anterior.

Realización de llamadas mediante la marcación rápida

- 1 Presione **(TALK)** y espere hasta que el indicador TALK/BATT LOW se encienda.
Las teclas de marcación se iluminan (sólo SPP-Q120).
- 2 Presione **(SPEED DIAL)**.
- 3 Marque el número de marcación rápida deseado (**(0)** a **(9)**).
Empezará a marcarse el número almacenado en la tecla de marcación rápida.

Restauración del código digital de seguridad

Al cargar el paquete de pilas por primera vez, se asigna automáticamente un código de seguridad aleatorio entre el teléfono base y el auricular. Sólo un auricular que disponga de este código permitirá realizar llamadas a través del teléfono base. Este sistema imposibilita que se realicen llamadas con otros teléfonos inalámbricos a través de su teléfono base. Normalmente, no es necesario volver a definir el código de seguridad. De cualquier forma, en el caso improbable de que otro teléfono inalámbrico utilice el mismo código de seguridad, podrá cambiarlo manualmente. Levante el auricular del teléfono base y realice el siguiente procedimiento:

- 
- 1 Presione **(PGM)**.
El indicador TALK/BATT LOW parpadeará.
 - 2 Presione **(#)**.
Oír un pitido de confirmación.
Las teclas de marcación se iluminan (sólo SPP-Q120).
 - 3 Presione tres de las teclas de marcación (001 a 999) para almacenar un código de seguridad nuevo.
 - 4 Presione **(PGM)**.
Oír un pitido largo de confirmación y el indicador TALK/BATT LOW se apagará.
 - 5 Vuelva a colocar inmediatamente el auricular en el teléfono base.
Oír un pitido largo de confirmación y el teléfono almacenará el nuevo código.

Nota

Si el paquete de pilas del auricular se ha descargado por completo o si no permanece insertado en el auricular durante varios segundos, el código digital de seguridad almacenado se perderá. Si esto ocurre, cargue el paquete de pilas. De esta forma se asignará un nuevo código de seguridad automáticamente.

Consejo

Con este procedimiento se cambia el código del teléfono base y del auricular. Es posible cambiar el código tantas veces como desee.

Realización de llamadas al auricular

Es posible realizar llamadas al auricular desde el teléfono base, excepto cuando se esté utilizando el auricular.

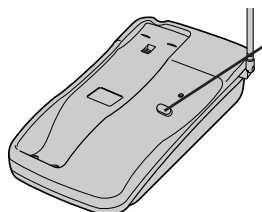
- 
- Para realizar la llamada**
- Presione **(PAGE)**.
El auricular sonará.
Si mantiene presionado **(PAGE)**, el auricular sonará de forma continua.

Mantenimiento

- Limpie el exterior con un paño suave ligeramente humedecido en agua o en una solución detergente poco concentrada. No utilice ningún tipo de estropajo abrasivo, detergente en polvo ni disolvente como alcohol o bencina, ya que podrían dañar el acabado.
- Si los terminales de carga del teléfono base y del auricular están sucios, límpielos con un paño suave o con papel.

Si tiene cualquier pregunta o problema relacionado con su teléfono, póngase en contacto con su proveedor Sony local.

Montaje del teléfono en la pared

- 1 Retire la lengüeta de fijación.
- 2 Vuelva a colocar la lengüeta en posición invertida.
- 3 Fije los cables de línea telefónica y del adaptador de alimentación de CA al teléfono base.
Emplee el cable más corto para realizar el montaje.
- 4 Enchufe el cable de línea telefónica en la toma de teléfono y ajuste el teléfono base en la placa de pared según se ilustra. A continuación, saque la antena completamente.

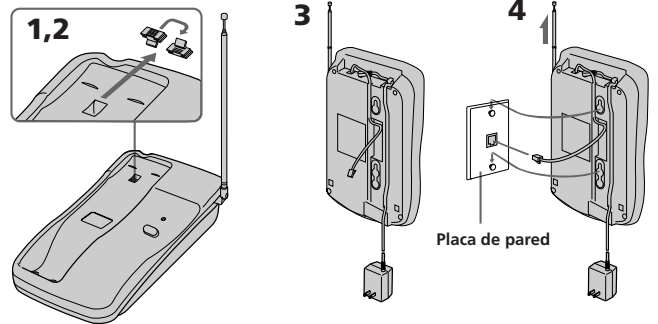

Solución de problemas

Problema	Solución
El auricular no realiza ni recibe llamadas.	<ul style="list-style-type: none">• Restaure el código digital de seguridad.• Aleje el teléfono base de fuentes de ruido, como televisores, radios de FM u ordenadores.• Asegúrese de que el teléfono base está conectado a una toma de CA.• Es posible que el paquete de pilas esté descargado. Cárguelo durante 12 horas aproximadamente.
No se oye tono de marcación.	<ul style="list-style-type: none">• Cerciérese de que el cable de línea telefónica está firmemente conectado a la toma de teléfono.
El auricular no se conecta en absoluto aunque los números de marcación sean correctos.	<ul style="list-style-type: none">• Asegúrese de que el ajuste del modo de marcación (tono o impulsos) es correcto.
El auricular no repite la marcación correctamente.	<ul style="list-style-type: none">• Compruebe que el número (incluidos los dígitos de tono y pausa, si se han empleado) que ha marcado por última vez es inferior a 32 dígitos.
El auricular no realiza llamadas de marcación rápida.	<ul style="list-style-type: none">• Asegúrese de que se ha almacenado correctamente un número de teléfono para marcación rápida.• Almacene el número que desea una vez más.
El auricular no suena.	<ul style="list-style-type: none">• Asegúrese de que el teléfono base está conectado a una toma de CA.
El auricular inalámbrico no suena cuando se llama desde el teléfono base.	<ul style="list-style-type: none">• La batería puede haberse agotado. Cárguela durante más de 12 horas.• Saque la antena del teléfono base verticalmente.• Aleje el teléfono base de fuentes de ruido.
Se escucha un pitido cada 3 segundos y el indicador TALK/BATT LOW parpadea.	<ul style="list-style-type: none">• Cargue el paquete de pilas durante 12 horas aproximadamente.

Especificaciones

Generales

Control de frecuencia
Modo de funcionamiento
Canal de funcionamiento
Accesorios suministrados

PLL de control piezoeléctrico
FM, dúplex
25 canales
Adaptador de corriente CA AC-T56 (1)
Cables de línea telefónica (2)
Paquete de pilas recargable BP-T16 (1)
Directorios (2)

Auricular

Fuente de alimentación
Duración de batería

Paquete de pilas recargable BP-T16
En espera: aprox. 14 días
Conversación: Aprox. 6 horas

Dimensiones

Aprox. 2 3/8 x 8 x 2 3/8 pulgadas (al/an/f), sin incluir la antena (aprox. 59 x 201 x 59 mm)
Antena: 4 3/8 pulgadas (110 mm)
Aprox. 6,2 onzas (aprox. 175 g), incluidas las pilas

Masa

Teléfono base

Fuente de alimentación
Duración de carga de batería
Dimensiones

CC 9V de adaptador de corriente CA
Aprox. 12 horas
Aprox. 5 7/8 x 2 3/8 x 9 pulgadas (al/an/f), sin antena (aprox. 148 x 58 x 226 mm)
Antena: 17 pulgadas (430 mm)
Aprox. 9,5 onzas (aprox. 270 g)

Masa

El diseño y las especificaciones están sujetos a cambios sin previo aviso.

Free Manuals Download Website

<http://myh66.com>

<http://usermanuals.us>

<http://www.somanuals.com>

<http://www.4manuals.cc>

<http://www.manual-lib.com>

<http://www.404manual.com>

<http://www.luxmanual.com>

<http://aubethermostatmanual.com>

Golf course search by state

<http://golfingnear.com>

Email search by domain

<http://emailbydomain.com>

Auto manuals search

<http://auto.somanuals.com>

TV manuals search

<http://tv.somanuals.com>