

Video Camera Recorder

Operating Instructions

Before operating the unit, please read this manual thoroughly, and retain it for future reference.

Руководство по эксплуатации

Перед эксплуатацией аппарата рекомендуется внимательно изучить настоящее руководство и сохранить его у себя для дальнейших справок.

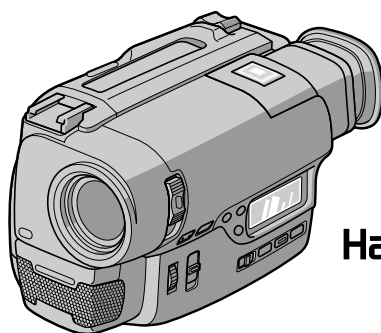

Handycam

video Hi8
CCD-TR920E Hi8

Welcome!

Congratulations on your purchase of this Sony Handycam® camcorder. With your Handycam you can capture life's precious moments with superior picture and sound quality. Your Handycam is loaded with advanced features, but at the same time it is very easy to use. You will soon be producing home video that you can enjoy for years to come.

WARNING

To prevent fire or shock hazard, do not expose the unit to rain or moisture.

To avoid electrical shock, do not open the cabinet.
Refer servicing to qualified personnel only.

От фирмы ИЗГОТОВИТЕЛЯ

Благодарим за Вашу покупку видеокамеры марки Handycam® производства фирмы Sony. С использованием этого аппарата Вы можете зафиксировать важные и ценные моменты в Вашей жизни с отличным качеством изображения и звучания. Обладающий рядом достоинств, аппарат выгодно отличается простотой и удобством в эксплуатации. С помощью этой бытовой видеотехники можно долгое время наслаждаться снятой аппаратом видеозаписью.

ВНИМАНИЕ !

Для предотвращения пожара и электрического удара надо предохранить аппарат от дождя и влаги.

Во избежание поражения электрическим током не следует открывать корпус аппарата.
К техническому обслуживанию аппарата допускаются одни квалифицированные радиомеханики.



Table of contents

Before you begin	
Using this manual	5
Checking supplied accessories	6
Getting started	
Charging and installing the battery pack	7
Inserting a cassette	12
Basic operations	
Camera recording	13
Using the zoom feature	16
Selecting the START/STOP mode	18
Hints for better shooting	19
Checking the recorded picture	21
Connections for playback	22
Playing back a tape	24
Advanced operations	
Using alternative power sources	26
Using the mains	27
Using a car battery	28
Changing the mode settings	29
Fade-in and fade-out	33
Using the wide mode function	35
Enjoying picture effect	37
Focusing manually	39
Using the PROGRAM AE function	41
Shooting with backlighting	43
Adjusting the exposure	44
Superimposing a title	45
Making your own titles	48
Recording with the date/time	49
Optimizing the recording condition	50
Editing onto another tape	51
Recording from a VCR or TV	53
Releasing the STEADY SHOT function	54
Additional information	
Changing the lithium battery in the camcorder	55
Resetting the date and time	57
Usable cassettes and playback modes	58
Tips for using the battery pack	60
Maintenance information and precautions	66
Using your camcorder abroad	71
Trouble check	72
Self-diagnosis function	76
Specifications	82
Identifying the parts	84
Warning indicators	94
Index	95

Перед эксплуатацией аппарата	
О руководстве к аппарату	5
Проверка комплектности поставки	6
Подготовка к эксплуатации	
Зарядка и установка батарейного блока	7
Вставка видеокассеты	12
Основные операции	
Запись на видеокамере	13
Использование функции трансфокации ..	16
Выбор режима START/STOP	18
Советы по лучшей видеосъемке	19
Проверка записанного изображения	21
Соединения для воспроизведения	22
Воспроизведение видеозаписи	24
Дополнительные операции	
Использование альтернативных источников питания	26
Использование электросети	27
Использование автомобильного аккумулятора	28
Переключение задания режимов	29
Плавный выход из затемнения и уход в него	33
Использование функции режима широкого изображения	35
Наслаждение разными изобразительными эффектами	37
Фокусировка в ручном режиме	39
Использование функции PROGRAMM AE ..	41
Съемка при фоновом свете	43
Регулировка экспозиции	44
Нанесение титра	45
Составление оригинальных титров	48
Запись с указанием даты/времени	49
Проверка состояния ленты перед записью	50
Редактирование записи на другую ленту	51
Запись с KBM или телевизора	53
Выключение функции STEADY SHOT	54
Дополнительная информация	
Замена литиевой батарейки в видеокамере	55
Повторная установка даты и времени	57
Применяемые кассеты и режимы воспроизведения	58
Рекомендации по применению батарейного источника	60
Указания по техобслуживанию и предосторожности	66
Использование видеокамеры за рубежом	71
Проверка неисправностей	77
Функция самодиагностики	81
Технические характеристики	83
Список деталей и узлов видеокамеры	84
Предупредительные индикации	94
Алфавитный указатель	Задняя обложка

Using this manual

As you read through this manual, buttons and settings on the camcorder are shown in capital letters.

e.g. Set the POWER switch to CAMERA.

As indicated with ♪ in the illustrations, you can hear the beep sound to confirm your operation.

Note on TV colour systems

TV colour systems differ from country to country. To view your recordings on a TV, you need a PAL system-based TV.

Precaution on copyright

Television programmes, films, video tapes, and other materials may be copyrighted.

Unauthorized recording of such materials may be contrary to the provision of the copyright laws.

Precautions on camcorder care

- The LCD screen and/or the colour viewfinder are manufactured using high-precision technology. However, there may be some tiny black points and/or bright points (red, blue or green in colour) that constantly appear on the LCD screen and/or in the viewfinder. These points are normal in the manufacturing process and do not affect the recorded picture in any way. Over 99.99% are operational for effective use.
- Do not let the camcorder get wet. Keep the camcorder away from rain and sea water. Letting the camcorder get wet may cause the unit to malfunction, and sometimes this malfunction cannot be repaired [a].
- Never leave the camcorder exposed to temperatures above 60°C (140°F), such as in a car parked in the sun or under direct sunlight [b].

[a]



[b]

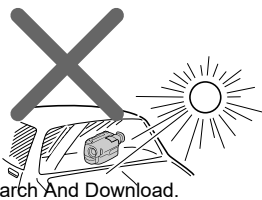

В руководстве указаны кнопки и др. органы управления прописными буквами, например "Установить выключатель POWER (Питание) в положение CAMERA (Камера). Как показано знаком ♪ на иллюстрациях, Вы можете убедиться в правильности выполнения операции по звуковому сигналу.

Примечание к системам цветного телевидения

В странах мира приняты разные системы цветного телевидения. Снятые аппаратом видеозаписи воспроизводятся только на телевизорах системы PAL.

Об авторском праве

Телевизионные программы, телефильмы, видеоленты и др. видеоматериалы могут быть защищены авторским правом. Надо помнить, что запись таких видеоматериалов может нарушать авторское право на эти видеоматериалы.

Об уходе за аппаратом

- Экран ЖКД и/или цветной видеоискатель изготовлены с использованием высокоточной технологии. Однако на экране ЖКД и/или в видеоискателе могут постоянно появляться черные или яркие цветные точки (красные, синие или зеленые). Появление этих точек вполне нормально для процесса съемки и никоим образом не влияет на записываемое изображение. Выше 99,99% предназначено для эффективного использования.
- Надо быть осторожным, чтобы видеокамера не была увлажнена. Следует предохранять видеокамеру от попадания дождя и морской воды. Надо соблюдать осторожность, чтобы избежать попадания влаги, поскольку это может вызывать неисправности в работе аппарата, которые не всегда могут быть исправимы [a].
- Не следует оставлять аппарат при температуре окружающего воздуха выше 60°C (140°F), например в автомобиле при стоянке на солнце или под прямыми солнечными лучами [b].

Checking supplied accessories

Проверка комплектности поставки

Check that the following accessories are supplied with your camcorder.

Проверить следующие принадлежности, поставляемые с Вашей видеокамерой.

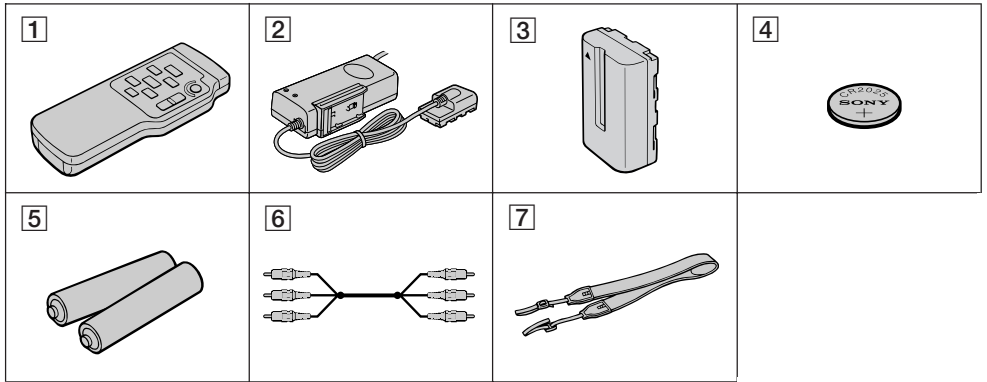

1 Wireless Remote Commander (1) (p.89)

2 AV-V316 AC power adaptor (1) (p.7, 26)

3 NP-F330 Battery pack (1) (p.7, 26)

4 CR2025 Lithium Battery (1) (p.55)
The lithium battery is already installed in your camcorder.

5 R6 (size AA) battery for Remote Commander (2) (p.90)

6 A/V connecting cable (1) (p.22)

7 Shoulder strap (1) (p.91)

1 Пульт дистанционного управления (1) (стр. 89)

2 Сетевой адаптер перем. тока AV-V316 (1) (стр. 7, 26)

3 Батарейный блок NP-F330 (1) (стр. 7, 26)

4 Литиевая батарейка CR2025 (1) (стр. 55)
Литиевая батарейка заранее встроена в аппарат.

5 Батарейка типа R6 (разм. AA) для пульта дистанционного управления (2) (стр. 90)

6 Аудио/видео соединительный кабель (1) (стр. 22)

7 Плечевой ремень (1) (стр. 91)

Contents of the recording cannot be compensated if recording or playback is not made due to a malfunction of the camcorder, video tape, etc.

Содержание записи не может компенсироваться, если запись или воспроизведение не выполнено из-за неисправности самого аппарата, видеоленты и т.д.

Charging and installing the battery pack

Before using your camcorder, you first need to charge and install the battery pack. To charge the battery pack, use the supplied AC power adaptor.

This camcorder operates with the "InfoLITHIUM" battery. If you use any other battery to operate your camcorder, the camcorder may not operate or the battery life may be shortened.

"InfoLITHIUM" is a trade mark of Sony Corporation.

Charging the battery pack

Charge the battery pack on a flat surface without vibration.

- (1) Connect the mains lead to mains.
- (2) Align the surface of the battery pack indicated by the ► mark with the edge of the terminal shutter of the AC power adaptor. Then fit and slide the battery pack in the direction of the arrow. The CHARGE lamp (orange) lights up. Charging begins.

When the CHARGE lamp goes out, **normal charge** is completed. For **full charge**, which allows you to use the battery longer than usual, leave the battery pack in place for approximately one hour. Unplug the unit from the mains, then remove the battery pack and install it into the camcorder. You can also use the battery pack before it is completely charged.

Зарядка и установка батарейного блока

Перед употреблением аппарата надо зарядить батарейный источник и установить его в аппарат. Для зарядки батарейного источника применяется сетевой адаптерперем. тока, поставляемый с аппаратом.

Настоящая видеокамера работает от батарейного источника с маркой "InfoLITHIUM". При применении другой марки источника питания, аппарат, может не работать или срок службы батарейного источника может сокращаться значительно.

"InfoLITHIUM" является зарегистрированной торговой маркой фирмы "Sony Корпорейшн".

Зарядка батарейного источника

Зарядка батарейного источника должна производиться на ровном месте, не подвергаемом вибрации и тряскам.

- (1) Подключить сетевой адаптер перем. тока к электросети.
- (2) Совместить отмеченную знаком ► плоскость батарейного источника с краем терминальной шторки адаптера перем. тока, затем переместить батарейный источник в направлении стрелочки. Загорается лампочка CHARGE (Зарядка) (оранжевого цвета). Начнется зарядка батарейного источника питания.

Нормальная зарядка кончится с погашением лампочки CHARGE (Зарядка). Для **полной зарядки**, позволяющей продлить срок службы батарейного источника, зарядка последнего должна производиться примерно в течение часа. Отсоединив сетевой адаптер перем. тока от электросети, снять батарейный источник с адаптера перем. тока и установить заряженный источник в видеокамеру. Заряженный неполностью батарейный источник может применяться для питания аппарата.

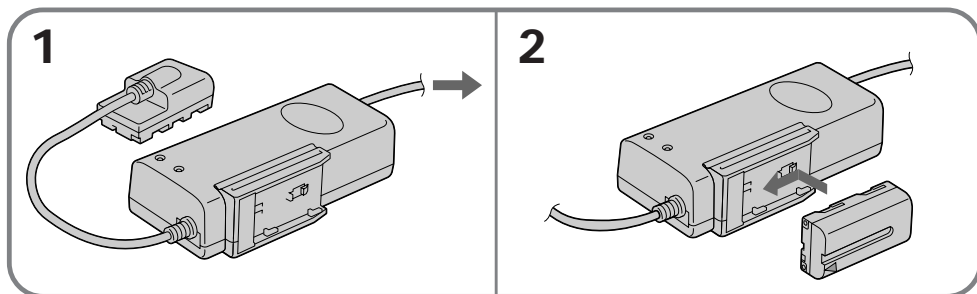

Charging time

Battery pack	Charging time* (min.)
NP-F330 (supplied)	160 (100)
NP-F530	170 (110)
NP-F730	250 (190)
NP-F930	330 (270)

The time required for a normal charge is indicated in parentheses.

* Approximate minutes to charge an empty battery pack using the supplied AC power adaptor (full charge). (Lower temperatures require a longer charging time.)

Battery life

Battery pack	Continuous recording time* (min.)	Typical recording time** (min.)
NP-F330 (supplied)	70 (65)	40 (35)
NP-F530	150 (135)	85 (75)
NP-F730	305 (275)	170 (155)
NP-F930	480 (435)	270 (245)

Numbers before the parentheses indicate the time when you use a fully charged battery. Numbers in the parentheses indicate the time when you use a normal charged battery.

* Approximate continuous recording time indoors.

** Approximate minutes when recording while you repeat recording start/stop, zooming and turning the power on/off. The actual battery life may be shorter.

Note on remaining battery time indication during recording

Remaining battery time is displayed in the viewfinder. It may not be displayed properly, however, depending on the conditions and circumstances of use.

Время зарядки

Батарейный источник	Время зарядки* (Мин)
NP-F330 (поставляется)	160 (100)
NP-F530	170 (110)
NP-F730	250 (190)
NP-F930	330 (270)

В скобках показано время, необходимое для нормальной зарядки батарейного источника питания аппарата.

* Время в минутах дается при условии зарядки разряженного батарейного источника при помощи сетевого адаптера перемен. тока (до полной зарядки). (С понижением температуры окружающего воздуха увеличивается время зарядки.)

Срок службы батарейного источника

Батарейный источник	При непрерывной записи* (МИН)	При нормальной записи** (МИН)
NP-F330 (поставляется)	70 (65)	40 (35)
NP-F530	150 (135)	85 (75)
NP-F730	305 (275)	170 (155)
NP-F930	480 (435)	270 (245)

Цифрами без скобок указано время работы полностью заряженного источника питания. Цифрами в скобках указано время работы нормально заряженного источника питания.

* Ориентировочное время в режиме непрерывной записи в помещениях.

** Ориентировочное время в минутах при записи с повторением пуска/останова, трансфокации и включения-отключения питания аппарата. Действительный срок службы батарейного источника может быть короче указанного в таблице.

Об индикации остаточного времени работы батарейного источника при записи

Оставшееся время заряда батарейного блока отображается в видеоскателье. Однако, оно может отображаться неточно в зависимости от условий и обстоятельств использования.

To remove the battery pack

Slide the battery pack in the direction of the arrow.

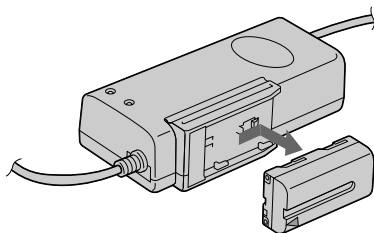

Снятие батарейного источника

Переместить батарейный источник в направлении стрелочки.

Notes on charging the battery pack

- The CHARGE lamp will remain lit for a while even if the battery pack is removed and the mains lead is unplugged after charging the battery pack. This is normal.
- If the CHARGE lamp does not light, disconnect the mains lead. After about one minute, reconnect the mains lead again.
- You cannot operate the camcorder using the AC power adaptor while charging the battery pack.
- When a fully charged battery pack is installed, the CHARGE lamp will light once, then go out.

Installing the battery pack

Align the grooves of the battery pack with the receptacles of the camcorder and slide the battery pack down until it catches on the battery release lever and clicks.

Attach the battery pack to the camcorder securely.

Общие указания по зарядке батарейного источника

- Лампочка CHARGE (Зарядка) может гореть некоторое время даже при снятии батарейного источника, а также при отсоединении сетевого адаптера переменного тока после зарядки батарейного источника. Это нормально, не является признаком неисправности.
- В случае, если лампочка CHARGE (Зарядка) не горит, то отключить электропитание и, спустя около минуты, снова подключить электропитание.
- Аппарат не может работать на сетевом адаптере переменного тока во время зарядки батарейного источника питания.
- При установке полностью заряженного батарейного источника лампочка CHARGE (Зарядка) загорится и сразу гаснет.

Установка батарейного источника

Совмещая вилки батарейного источника с розетками аппарата, переместить батарейный источник вниз до ручки его освобождения, до щелчка. Присоедините надежно батарейный блок к видеокамере.

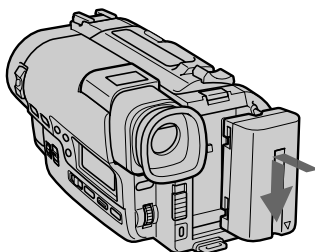

To remove the battery pack

While pressing the BATT (battery) RELEASE (PUSH) button, slide the battery pack in the direction of the arrow.

Снятие батарейного источника

Нажимая на кнопку BATT (батарей) RELEASE PUSH, переместить батарейный источник в направлении стрелочки.

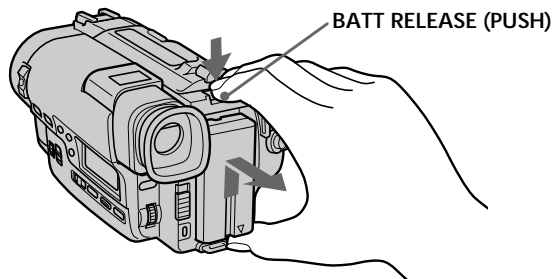

Using the camcorder with the finder slid out or lifted up

When NP-F730 or NP-F930 is installed

When you install NP-F730 or NP-F930, slide out the viewfinder for more comfortable camera recording.

Использование видеокамеры с выдвинутым или поднятым видоискателем

При установке блока NP-F730 или NP-F930

При установке блока NP-F730 или NP-F930 выдвиньте видоискатель для более удобной видеозаписи.

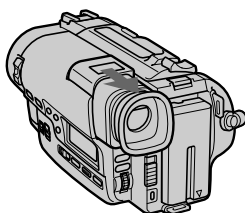

When you record in a low angle

Lift up the viewfinder.

При записи в низком положении

Поднимите видоискатель.

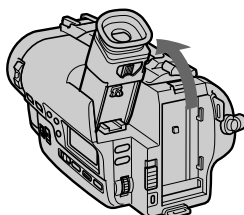

To restore the viewfinder

Push the viewfinder down or slide it into the camcorder.

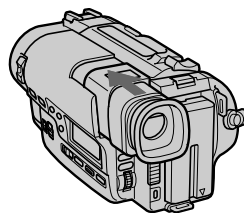
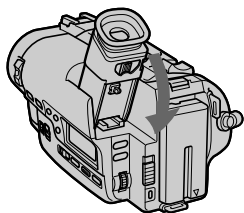

You can look at the demonstration of the functions available with this camcorder (p.31).

Note on the battery pack

Do not carry the camcorder by grasping the battery pack.

Для возвращения видоискателя на место

Нажмите видоискатель вниз или вдвиньте его в видеокамеру.

Вы можете взглянуть на демонстрацию функций, имеющихся в данной видеокамере (стр. 31)

Примечание относительно батарейного блока

Не переносите видеокамеру путем захвата ее за батарейный блок.

Inserting a cassette

Вставка видеокассеты

Make sure that the power source is installed. When you want to record in the Hi8 system, use Hi8 video cassette **Hi8**.

- (1) While pressing the small blue button on the EJECT switch, slide it in the direction of the arrow. The cassette compartment automatically lifts up and opens.
- (2) Insert a cassette with the window facing out.
- (3) Close the cassette compartment by pressing the PUSH mark on the cassette compartment. The cassette compartment automatically goes down.

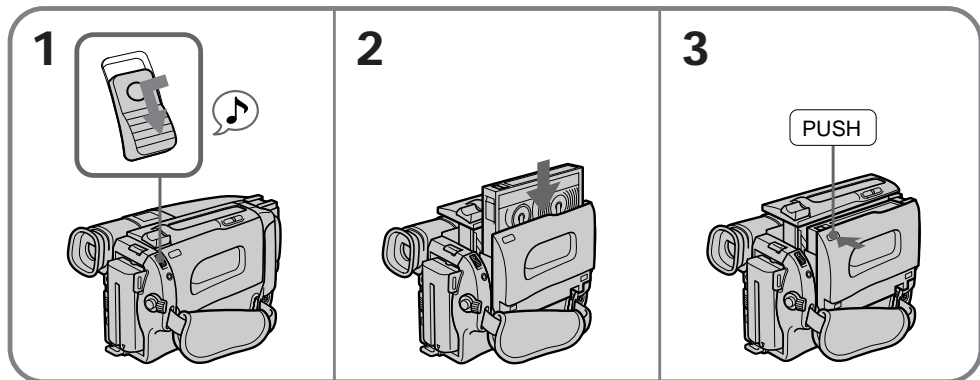

- Перед загрузкой видеокассеты надо убедиться в наличии батарейного источника в аппарате. Для записи по системе "Hi8" следует применять видеокассеты "Hi8".
- (1) Нажав на синюю кнопочку выключателя EJECT (Извлечь), переместить его в направлении стрелочки. Кассетоприемник аппарата автоматически поднимается и открывается.
 - (2) Вставить видеокассету окошком наружу.
 - (3) Закреть кассетоприемник, нажимая на метку "PUSH" (Нажать) на кассетоприемнике. Кассетоприемник при этом опускается вниз автоматически.



To eject the cassette

While pressing the small blue button on the EJECT switch, slide it in the direction of the arrow.



To prevent accidental erasure

Slide the tab on the cassette to expose the red mark. If you insert the cassette with the red mark exposed and close the cassette compartment, the beeps sound for a while. If you try to record with the red mark exposed, the  and  indicators flash in the viewfinder, and you cannot record. To re-record on this tape, slide the tab back out covering the red mark.

Извлечение видеокассеты

Нажимая на синюю кнопочку выключателя EJECT (Извлечь), переместить его в направлении стрелочки.

Предотвращение случайного стирания записи

Переместить петельку видеокассеты до появления красной отметки. В случае, если вставляется видеокассета с выявленной красной отметкой и закрывается кассетоприемник, издается гудение на некоторое время. При проведении записи с выявленной красной отметкой мигают индикаторы  и  в видоискателе аппарата и запись не осуществляется. Для выполнения записи на данной видеоленте надо переместить петельку назад до такого положения, чтобы перекрыть красную отметку.

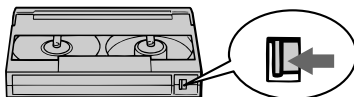

Camera recording

Запись на видеокамере

Make sure that the power source is installed, a cassette is inserted and that the START/STOP MODE switch is set to . Before you record one-time events, you may want to make a trial recording to make sure that the camcorder is working correctly.

When you use the camcorder for the first time, power on it and reset the date and time to your time before you start recording. (p.57)

The date is automatically recorded for 10 seconds after you start recording (AUTO DATE feature). This feature works only once a day.

To save battery power, the picture in the viewfinder appears only when you bring your face close to the viewfinder with STANDBY up (Finder power save).

- (1) While pressing the small green button on the POWER switch, set it to CAMERA.
- (2) Turn STANDBY up.
- (3) Press START/STOP. The camcorder starts recording. The "REC" indicator appears. The camera recording/battery lamps located on the front light up. The AUTO DATE indicator appears.

You can also select Recording mode, SP (standard play) mode or LP (long play) mode. Set REC MODE in the menu system according to the length of your planned recording before you start.

Перед съемкой надо убедиться, что аппарат заряжен источником питания и видеокассетой, а переключатель START/STOP MODE (режим пуск/останов) поставлен в положение . При записи одноразовых эпизодов вы можете произвести пробную запись для того, чтобы убедиться в исправной работе аппарата.

При первой эксплуатации аппарата нужно включить батарейное питание и установить дату и время в Ваше время перед началом записи. (стр. 57)

Дата регистрируется автоматически в течение 10 секунд после начала записи (функция AUTO DATE (Авт. датирование)). Данная функция работает только один раз в день.

В целях экономии заряда батарейного блока изображение в видоискателе появляется только тогда, когда Вы подводите Ваше лицо близко к видеокамере в режиме готовности STANDBY (режим экономии питания).

- (1) Нажимая зеленую кнопку на выключателе POWER (Питание), поставить выключатель в положение CAMERA (видеокамера).
- (2) Переместить кнопку STANDBY (Готовность) вверх.
- (3) Нажать на кнопку START/STOP (Пуск/останов). Видеокамера начнет запись. Появится индикатор записи "REC". Высветится лампочка видеозаписи/батарейного блока, расположенная на передней стороне видеокамеры. Появится индикатор AUTO DATE.

Вы можете также выбрать режим записи, а именно, режим SP (стандартное воспроизведение) или LP (долгоиграющее воспроизведение). Перед тем, как начать запись, установите REC MODE в системе меню в соответствии с продолжительностью планируемой Вами записи.

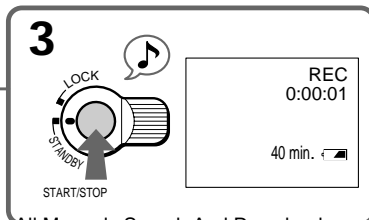
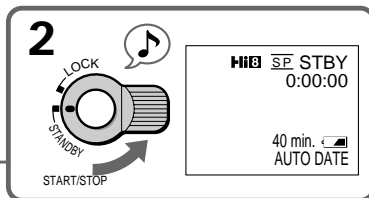
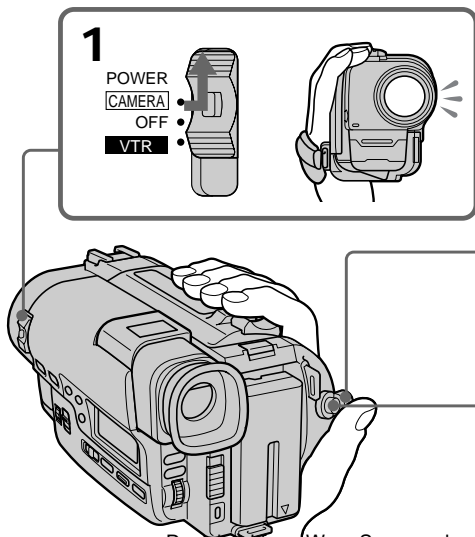

To stop recording momentarily [a]

Press START/STOP again. The "STBY" indicator appears in the viewfinder (Standby mode).

To finish recording [b]

Press START/STOP again. Turn STANDBY down and set the POWER switch to OFF. Then, eject the cassette and remove the battery pack.

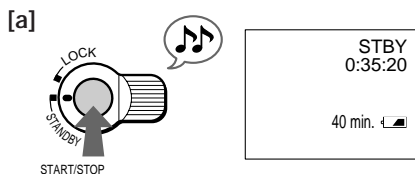
**Кратковременный останов записи [a]**

Снова нажать на START/STOP (Пуск/останов). Индикация "STBY" появляется в видоискателе (режим готовности).

Окончание записи [b]

Снова нажать на START/STOP (Пуск/останов). Переместить STANDBY (Готовность) вниз и поставить выключатель POWER (Питание) в положение OFF (Выключено). Затем, извлечь видеокассету и снять батарейный источник питания.

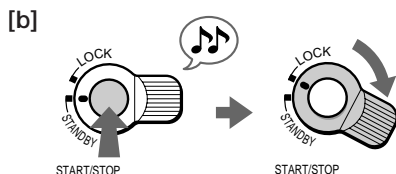
**To focus the viewfinder lens**

If you cannot see the indicators in the viewfinder clearly, or after someone else has used the camcorder, focus the viewfinder lens. Turn the viewfinder lens adjustment lever so that the indicators in the viewfinder come into sharp focus.

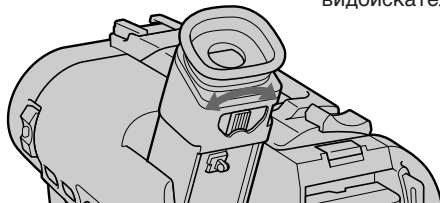
**Фокусировка видоискательной линзы**

В случае, если четкая индикация не дается в видоискателе, или после того, как другие люди пользовались Вашим аппаратом, то нужно сфокусировать видоискательную линзу. Поворачивая кольцо регулировки объектива видоискателя, добиться четкой индикации в видоискателе.

Note on the lighting aperture

If direct sunlight enters the lighting aperture, the picture in the viewfinder appears brighter. When this happens, colors in the viewfinder may change.

Note on Standby mode

If you leave the camcorder in Standby mode for 5 minutes while the cassette is inserted, the camcorder turns off automatically. This prevents wearing down the battery and wearing out the tape. To resume Standby mode, turn STANDBY down and up again. To start recording, press START/STOP.

Примечание относительно световой диафрагмы

Если прямой солнечный свет попадет в световую диафрагму, изображение в видоискателе станет ярче. Если это произойдет, цвета в видоискателе могут измениться.

Примечание по режиму готовности

В случае, если заряженный кассетой аппарат оставляют в режиме готовности больше 5 минут, то происходит автоматическое выключение питания аппарата. Это позволяет предотвратить преждевременный разряд батарейного источника и износ видеоленты. Для восстановления режима готовности следует переместить кнопку STANDBY (Готовность) вниз и снова вверх, а для включения режима записи нажать на START/STOP (Пуск/останов).

Notes on recording mode

- This camcorder records and plays back in SP (standard play) mode and in LP (long play) mode. However, the playback quality in LP mode will not be as good as that in SP mode.
- When a tape recorded on this camcorder in LP mode is played back on other types of 8mm camcorders or VCRs, the playback quality may not be as good as that on this camcorder.

Note on recording

When you record from the beginning of a tape, run the tape for about 15 seconds before starting the actual recording. This will ensure that you won't miss any start-up scenes when you play back the tape.

Notes on the tape counter

- The tape counter indicates the recording or playback time. Use it as a guide. There will be a time lag of several seconds from the actual time. To set the counter to zero, press COUNTER RESET.
- If the tape is recorded in SP and LP modes mixed, the tape counter shows incorrect recording time. When you intend to edit the tape using the tape counter as a guide, record in same (SP or LP) mode.

Note on the beep sound

As indicated with ♪ in the illustration, a beep sounds when you turn the power on or when you start recording, and two beeps sound when you stop recording, confirming the operation. Several beeps also sound as a warning of any unusual condition of the camcorder. Note that the beep sound is not recorded on the tape. If you do not want to hear the beep sound, select "OFF" in the menu system.

Примечание по режиму записи

- Настоящий аппарат имеет возможность записи и воспроизведения в режимах SP (стандартном) и LP (долгоиграющем). Однако качество воспроизведения в режиме LP будет не таким хорошим, как в режиме SP.
- В случае воспроизведения видеозаписи, выполненной на этом аппарате в режиме LP, на др. типах 8-миллиметровых видеокамерах или видеомагнитофонах, качество воспроизведения может отличаться от полученного при применении данного аппарата.

Примечание по записи

При записи с самого начала видеоленты рекомендуется прогнать видеоленту вхолостую примерно 15 секунд перед началом действительной записи, что исключает возможность пропустить начальные картины при воспроизведении видеозаписи.

Примечание по счетчику длины видеоленты

- Счетчик метража видеоленты показывает время записи или воспроизведения. Счетчик можно использовать для определения ориентировочного расхода ленты, при этом надо учесть выдержку времени в несколько секунд от фактического времени. Для возврата счетчика к нулю нажать кнопку COUNTER RESET (Сброс счетчика).
- В том случае, когда запись на ленту сделана в режимах SP и LP, счетчик показывает неправильное время записи. Для редактирования видеозаписи с помощью счетчика ленты, принято за основу, необходимо выполнить запись в одинаковом режиме (SP или LP).

Примечание по звуковой сигнализации

Как указано знаком ♪ на иллюстрации, звуковая сигнализация дается при включении питания или при запуске аппарата, а два звуковых сигнала издаются при отключении записи. При возникновении каких-либо неисправностей в работе аппарата издаются несколько звуковых сигналов.

Это звуковая сигнализация не записывается на видеокассете. Чтобы звуковой сигнал не был слышен, следует выбрать "OFF" в системе меню.

Note on the AUTO DATE feature

The clock is set at the factory to Sydney time for Australia and New Zealand models, to Tokyo time for the models sold in Japan, and to Hong Kong time for other models. You can reset the clock in the menu system. You can change the AUTO DATE settings by selecting ON or OFF in the menu system. The AUTO DATE feature shows the date automatically once a day.

However, the date may automatically appear more than once a day when:

- you reset the date and time.
- you eject and insert the tape again.
- you stop recording within 10 seconds.
- you set AUTO DATE to OFF once and set it to ON again in the menu system.

Notes on finder power save

- The recording continues even when the picture in the viewfinder disappears during recording.
- If you set VF PW-SAVE to off in the menu system, the picture in the viewfinder does not disappear even when you turn your face away from the viewfinder.

When moving from indoors to outdoors (or vice versa)

Turn STANDBY up and point the camcorder at a white object for about 15 seconds so that the white balance is properly adjusted.

Using the zoom feature

Zooming is a recording technique that lets you change the size of the subject in the scene.

For more professional-looking recordings, use the zoom function sparingly.

“T” side: for telephoto (subject appears closer)

“W” side: for wide-angle (subject appears farther away)

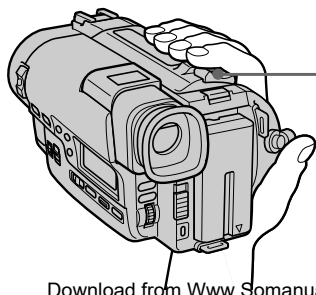
**Примечание по функции AUTO DATE**

Часы установлены на заводе-изготовителе на сиднейское время для моделей Австралии и Новой Зеландии, на токийское время для моделей, продаваемых в Японии и на время Гонконга для других моделей. Вы можете выполнить повторную установку часов в системе меню. Вы можете изменить установки AUTO DATE, выбрав ON или OFF в системе меню. Функция AUTO DATE показывает дату автоматически один раз в день. Однако дата может автоматически появляться более одного раза в день, если:

- Вы выполнили повторно установку даты и времени.
- Вы извлекли и снова вставили кассету с лентой.
- Вы остановили запись в течение 10 секунд.
- Вы установили один раз AUTO DATE в положение OFF и снова выполнили установку в положение ON в системе меню.

Примечания относительно режима экономии заряда

- Запись будет продолжаться даже, если изображение в видеодискете исчезнет во время записи.
- Если Вы установите VF PW-SAVE в системе меню в выключенное положение, изображение в видеодискете не исчезнет, даже, если Вы отведете Ваше лицо от видеодискета.

Перестановка аппарата с помещения на воздух (или наоборот)

Переместив кнопку STANDBY вверх, направить аппарат на белый объект примерно на 15 секунд, чтобы правильно сбалансировать белизну.

Использование функции трансфокации

При помощи функции трансфокации можно изменить масштаб изображения в снимаемой видеозаписи.

Для получения профессионального качества записи можно использовать функцию изменения масштаба изображения.

Положение “T” – для трансфокации на плюс (объект приходит ближе к себе.)

Положение “W” – для трансфокации на минус (объект отходит дальше от себя.)

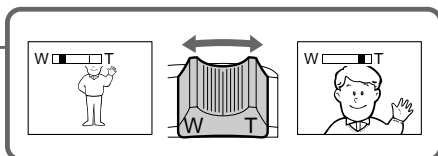

Zooming speed (Variable speed zooming)

Move the power zoom lever a little for a slower zoom, move it further for a faster zoom.

When you shoot a subject using a telephoto zoom

If you cannot get a sharp focus while in extreme telephoto zoom, move the power zoom lever to the "W" side until the focus is sharp. You can shoot a subject that is at least about 80cm (about 2 ⁵/₈ feet) away from the lens surface in the telephoto position, or about 1cm (about 1/2 inch) away in the wide-angle position.

Notes on digital zoom

- More than 15x zoom is performed digitally (x180), and the picture quality deteriorates as you go toward the "T" side. If you do not want to use the digital zoom, set the D ZOOM function to OFF in the menu system.
- The right side [a] in the power zoom indicator shows the digital zooming zone, and the left side [b] shows the optical zooming zone. If you set the D ZOOM function to OFF, the [a] zone disappears.

Скорость трансфокации (трансфокация с переменной скоростью)

Перемещайте слегка рычаг приводного трансфокатора для медленного наезда видеокамеры и перемещайте его сильнее для более быстрого наезда видеокамеры.

При съемке объекта с трансфокацией на плюс

В случае невозможности получения четко сфокусированного изображения при крайней трансфокации на плюс надо повернуть ручку трансфокации в сторону "W", чтобы изображение было в правильном фокусе. Аппарат позволяет снять объект, находящийся на расстоянии примерно 80 см (около 2-5/8 фута) от объектива в положении "T" или примерно 1 см (около 1/2 дюйма) в положении "W".

Примечание по цифровой трансфокации

- Трансфокация с увеличением больше 15x осуществляется по цифровой системе (до x180), и качество получаемого изображения ухудшается по мере поворота ручки трансфокации в сторону "T". Если не требуется использовать цифровую трансфокацию, надо перевести функцию D ZOOM на OFF в системе меню.
- Правая сторона [a] индикатора трансфокации-зона цифровой трансфокации, а левая сторона [b]-зона оптической трансфокации. При переводе функции D ZOOM на OFF исчезает зона [a].



Selecting the START/STOP mode

Your camcorder has two modes besides normal start/stop mode. These modes enable you to take a series of quick shots resulting in a lively video, or to avoid recording unnecessary scenes resulting from failing to turn off the camcorder.

(1) Set the START/STOP MODE switch to the desired mode.

: Recording starts when you press START/STOP, and stops when you press it again (normal mode).

ANTI GROUND SHOOTING : The camcorder records only while you press down START/STOP so that you can avoid recording unnecessary scenes.

5 SEC: When you press START/STOP, the camcorder records for 5 seconds and then stops automatically.

(2) Turn STANDBY up and press START/STOP. Recording starts.

If you selected 5 SEC, five dots appear in the viewfinder. The dots disappear at a rate of one per second. When five seconds elapse and all the dots disappear, the camcorder switches to Standby mode automatically.

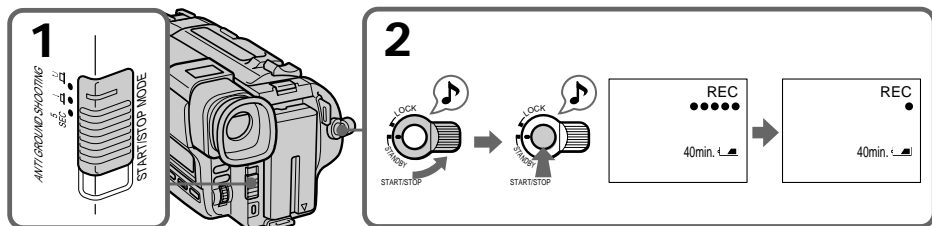

To extend the recording time in 5 SEC mode

Press START/STOP again before all the dots disappear. Recording continues for about 5 seconds from the moment you pressed START/STOP.

To return to normal recording

Set the START/STOP MODE switch to . If you set the switch while recording, recording continues.

Note on 5-SEC and ANTI GROUND SHOOTING mode

You cannot use FADER if you select 5 SEC or ANTI GROUND SHOOTING .

Выбор режима START/STOP

Кроме режима пуска/останова в Вашей видеокамере имеется два других режима. Эти режимы позволяют Вам выполнять серию быстрых съемок для получения оживленного видеосюжета или для избежания записи ненужных сцен.

(1) Перевести переключатель START/STOP MODE (Режим пуска/останова) в требуемое положение.

: Запись включается при нажатии на кнопку START/STOP (Пуск/Останов), а выключается при повторном нажатии на кнопку. (Нормальный режим)

ANTI GROUND SHOOTING : Видеокамера выполняет запись только при нажатии Вами кнопки START/STOP, поэтому Вы сможете избежать записи ненужных сцен.

5 SEC: При нажатии на кнопку START/STOP (Пуск/Останов) видеокамера осуществляет запись только в течение 5 сек, и затем останавливается автоматически.

(2) Повернуть переключатель STANDBY (Готовность) вверх и нажать на кнопку START/STOP (Пуск/Останов). В результате, начнется запись.

Если Вы выбрали режим 5 SEC, в видоискателе появятся пять точек. Точки будут исчезать по одной за секунду. По истечении пяти секунд все точки исчезнут, и видеокамера автоматически переключится в режим готовности.

Удлинение времени записи в режиме 5 SEC (5 сек)

Нажать на кнопку START/STOP (Пуск/Останов) повторно перед исчезновением всех точек. Запись продолжается примерно в течение 5 сек с момента нажатия на кнопку START/STOP.

Возврат к нормальному режиму записи

Перевести переключатель START/STOP MODE (Режим пуска/останова) в положение . Если перевести его во время записи, то запись продолжается.

Примечания к режимам 5 SEC (5 сек) и ANTI GROUND SHOOTING

Вы не сможете использовать FADER, если Вы выбрали 5SEC или ANTI GROUND SHOOTING .

Hints for better shooting

For hand-held shots, you'll get better results by holding the camcorder according to the following suggestions:

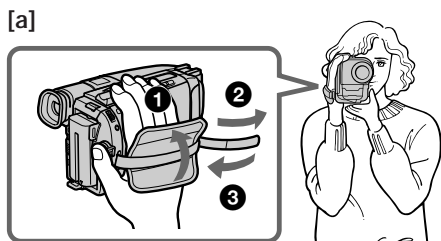

- Hold the camcorder firmly and secure it with the grip strap so that you can easily manipulate the controls with your thumb [a].
- Place your right elbow against your side.
- Place your left hand under the camcorder to support it. Be sure not to touch the built-in microphone.
- Place your eye firmly against the viewfinder eyecup.
- Use the viewfinder frame as a guide to determine the horizontal plane.
- You can also record in a low position to get an interesting recording angle. Lift the viewfinder up to record from a low position [b].

Place the camcorder on a flat surface or use a tripod

Try placing the camcorder on a table top or any other flat surface of suitable height. If you have a tripod for a still camera, you can also use it with the camcorder.

When attaching a non-Sony tripod, make sure that the length of the tripod screw is less than 6.5 mm ($\frac{9}{32}$ inch). Otherwise, you cannot attach the tripod securely and the screw may damage the camcorder.

Советы по лучшей видеосъемке

Для обеспечения лучшего качества изображения при съемке объектов нужно соблюдать следующие указания:

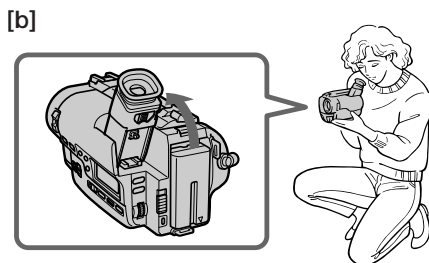

- Держать аппарат крепко и надежно за ручной ремешок так, чтобы могли легко манипулировать органами управления большим пальцем. [a].
- Прижимать локоть правой руки к боку.
- Поддерживать аппарат снизу левой рукой. Будьте осторожны, чтобы не касаться встроенного микрофона аппарата.
- Приложить ваш глаз плотно к глазной манжете видоискателя.
- Использовать рамку видоискателя в качестве ориентира для определения горизонтальной плоскости.
- С нижнего положения можно снять объект под интересным углом записи. Для этого приподнять видоискатель вверх для записи из низкого положения [b].

Установить аппарат на ровное место или применить штатив.

Аппарат рекомендуется установить на стол и др. подобный плоский предмет соответствующей высоты. При наличии штатива для фотоаппарата, можно использовать штатив и для видеокамеры. При прикреплении штатива производства других фирм, надо убедиться, что длина резьбы винта штатива не превышает 6,5 мм ($\frac{9}{32}$ дюйма). В противном случае, Вы не сможете надежно прикрепить штатив и винт может повредить внутренние части аппарата.

Cautions on the viewfinder

- Do not pick up the camcorder by the viewfinder [c].
- Do not place the camcorder so as to point the viewfinder toward the sun. The inside of the viewfinder may be damaged. Be careful when placing the camcorder under sunlight or by a window [d].

[c]

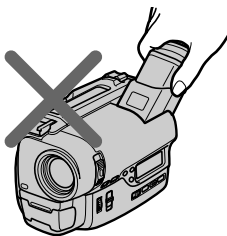

[d]

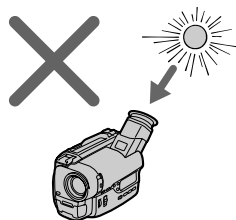
**Общие указания по видоискателю**

- Аппарат нельзя переносить, захватывая за его видоискатель [c].
- Аппарат не следует оставлять в таком положении, при котором прямые солнечные лучи попадают на видоискатель, чтобы не повредить внутренние устройства видоискателя. Это необходимо помнить при расположении аппарата под солнцем или у окна. [d]

Checking the recorded picture

Проверка записанного изображения

Using EDITSEARCH, you can review the last recorded scene or check the recorded picture in the viewfinder.

(1) While pressing the small green button on the POWER switch, set it to CAMERA.

(2) Turn STANDBY up.

(3) Press the - (⊖) side of EDITSEARCH momentarily; the last few seconds of the recorded portion play back (Rec Review). You can monitor the sound from the headphones.

Hold down the - side of EDITSEARCH until the camcorder goes back to the scene you want. The last recorded portion is played back. To go forward, hold down the + side (Edit Search).

Используя кнопку EDITSEARCH, (Редакт. поиск) Вы можете просмотреть последнюю запись или проверить качество записанного изображения через видеодискатель.

(1) Нажимая на зеленую кнопочку на выключателе POWER (Питание), переключить его в положение CAMERA (Видеокамера).

(2) Переместить кнопку STANDBY (Готовность) вверх.

(3) Кратковременно нажать кнопку EDITSEARCH со стороны - (⊖); последняя часть записи на несколько секунд воспроизводится (**пересмотр записи**). Вы можете контролировать звук через головные телефоны.

Продолжительно нажимать на кнопку EDITSEARCH со стороны "-" для перемотки до появления требуемой картины видеозаписи. Последняя часть видеозаписи воспроизводится. Для проверки дальнейшей части продолжительно нажимать на кнопку со стороны "+" (**Редакт. поиск**).

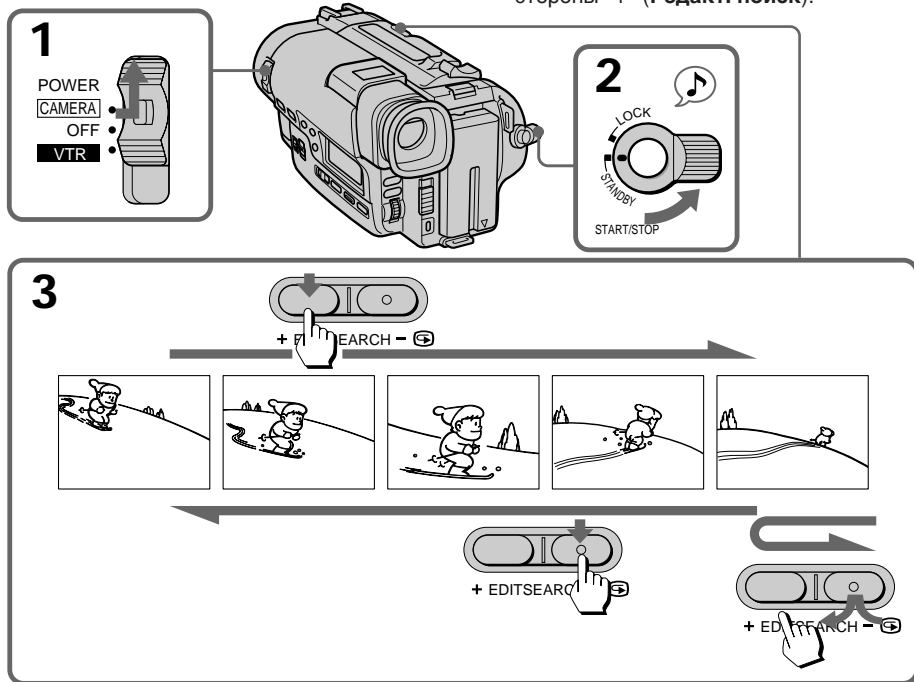

To stop playback

Release EDITSEARCH.

To begin re-recording

Press START/STOP. Re-recording begins from the point you released EDITSEARCH. Provided you do not eject the cassette, the transition between the last scene you recorded and the next scene you record will be smooth.

Для останова воспроизведения

Отпустить кнопку EDITSEARCH (Редакт. поиск).

Для повторного начала записи

Нажать на кнопку START/STOP (Пуск/останов). Снова начнется запись с момента освобождения кнопки EDITSEARCH. Переход с последней на следующую картину записи происходит плавно, если записанная видеокассета оставлена в аппарате.

Connections for playback

Connect the camcorder to your VCR or TV to watch the playback picture on the TV screen. There are some ways to connect the camcorder to your TV. When monitoring the playback picture by connecting the camcorder to your TV, we recommend you to use house current for the power source.

Connecting directly to a VCR/TV with Video/Audio input jacks

Open the jack cover. If your TV is already connected to a VCR, connect the camcorder to the LINE IN inputs on the VCR by using the supplied A/V connecting cable. Set the input selector on the VCR to LINE. Set the TV/VCR selector on the TV to VCR.

If your VCR or TV has an S video jack, connect using the S video cable (not supplied) [a] to obtain a high quality picture .

Соединения для воспроизведения

Подсоедините видеокамеру к Вашему КВМ или телевизору для просмотра воспроизводимого изображения на телевизионном экране. Имеется несколько способов подсоединения видеокамеры к Вашему телевизору. При контролировании воспроизводимого изображения путем подсоединения видеокамеры к Вашему телевизору мы рекомендуем Вам использовать в качестве источника электропитания домашнюю электросеть.

Прямое подключение видеомagneтoфона/телевизора к гнездам ввода аудио/видео

Откройте гнездовую крышку. Если Ваш телевизор уже подсоединен к КВМ, подсоедините видеокамеру к входным гнездам LINE IN на КВМ, используя прилагаемый соединительный аудио/видеошнур. Установите селектор TV/VCR на телевизоре в положение VCR.

Если в Вашем КВМ или телевизоре имеется гнездо S-видео, выполните соединение с помощью шнура S-видео (не прилагается) [a] для получения высококачественного изображения.

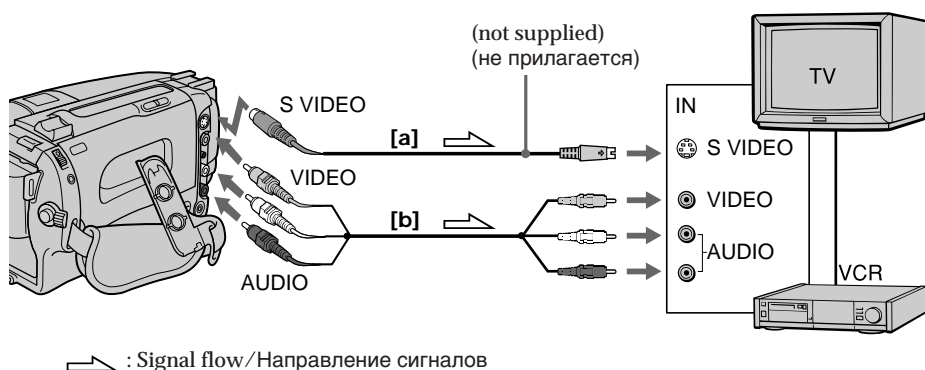

If you are going to connect the camcorder using the S video cable (not supplied) [a], you do not need to connect the yellow (video) plug of the A/V connecting cable [b].

В случае подключения аппарата с помощью S видео кабеля (не поставляется) [a], не требуется присоединить желтый (видео) штексель аудио/видео соединительного кабеля [b].

If your VCR or TV is a monaural type

Connect only the white plug for audio on both the camcorder and the VCR or the TV. With this connection, the sound is monaural even in stereo mode.

To connect to a VCR or TV without Video/Audio input jacks

Use an RFU adaptor (not supplied).

При применении монофонического видеомэагнитофона или телевизора

Присоединить одни белые штепселя для аудиосигналов для аппарата и видеомэагнитофона или телевизора. При таком подсоединении звук будет монофоническим даже в стереофоническом режиме.

Подключение аппарата к видеомэагнитофону или телевизору, не имеющему гнезда ввода аудио/ видеосигналов

Надо применять адаптер RFU (не поставляется).

You can monitor the playback picture in the viewfinder. You can also monitor a picture on a TV screen, after connecting the camcorder to a TV or VCR.

- (1) While pressing the small green button on the POWER switch, set it to VTR. The video control buttons light up.
- (2) Insert the recorded tape with the window facing out.
- (3) Press ◀◀ to rewind the tape.
- (4) Press ▶ to start playback.

Воспроизводимое изображение можно контролировать через видоискатель. Видеозапись можно контролировать и на экране телевизора, подключив аппарат к телевизору или видеомагнитофону.

- (1) Нажимая на зеленую кнопочку выключателя POWER (Питание), поставить последний в положение VTR. Высветятся кнопки видеоконтроля.
- (2) Вставить записанную кассету окошком снаружи.
- (3) Нажмите кнопку ◀◀ для обратной перемотки ленты.
- (4) Нажмите на кнопку ▶ для включения режима воспроизведения.

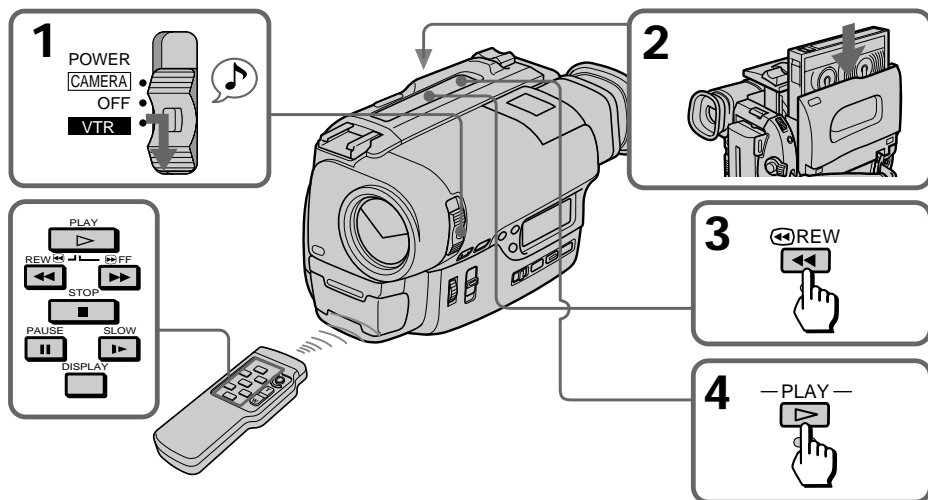

- To stop playback, press □.
 To rewind the tape, press ◀◀.
 To fast-forward the tape rapidly, press ▶▶.

Using the remote commander

You can control playback using the supplied Remote Commander. Before using the Remote Commander, insert the R6 (size AA) batteries.

Для отключения режима воспроизведения нажать на кнопку □.

Для перемотки видеоленты назад нажать на кнопку ◀◀.

Для ускоренной перемотки видеоленты вперед нажать на кнопку ▶▶.

С пульта дистанционного управления

С помощью поставляемого с аппаратом пульта дистанционного управления можно контролировать воспроизведение видеозаписи. Перед использованием пульта дистанционного управления необходимо заправить пульт батарейками типа R6 (разм. AA).

To display the viewfinder screen indicators on the TV

Press DISPLAY on the Remote Commander. To erase the indicators, press DISPLAY again.

To monitor the sound while viewing the playback picture in the viewfinder

Connect headphones (not supplied) to the Ω jack.

Note on the lens cover

The lens cover does not open when the POWER switch is set to VTR. Do not open the lens cover manually. It may cause malfunction.

Various playback modes

To view a still picture (playback pause)

Press \mathbb{I} during playback. To resume playback, press \mathbb{I} or \triangleright .

To locate a scene (picture search)

Keep pressing \lll or \ggg during playback. To resume normal playback, release the button.

To monitor the high-speed picture while advancing the tape or rewinding (skip scan)

Keep pressing \lll while rewinding or \ggg while advancing the tape. To resume normal playback, press \triangleright .

To view the picture at 1/5 speed (slow playback)

Press \blacktriangleright on the Remote Commander during playback. To resume normal playback, press \triangleright . If slow playback lasts for about 1 minute, it shifts to normal speed automatically.

To select the playback sound

Change the "HiFi SOUND" mode setting in the menu system.

Notes on playback

- Streaks appear and the sound is muted in the various playback modes.
- When playback pause mode lasts for 5 minutes, the camcorder automatically enters stop mode.

Для отображения индикаторов видеоискателя на экране телевизора

Нажмите кнопку DISPLAY на пульте дистанционного управления. Для удаления индикаторов нажмите кнопку DISPLAY.

Контроль звукозаписи при воспроизведении видеозаписи через видеоискатель

Для этого подключить наушник (не поставляется с аппаратом) гнезду Ω .

Примечание по крышке объектива

Крышка объектива не открывается при установке выключателя POWER (Питание) в положение VTR. Не следует открывать крышку объектива вручную. Несоблюдение этого указания вызывает неисправность аппарата.

Режимы воспроизведения

Просмотр стоп-кадра (режим паузы при воспроизведении)

Нажать на кнопку \mathbb{I} во время воспроизведения записи. Для восстановления режима воспроизведения нажать на кнопку \mathbb{I} или \triangleright .

Обнаружение нужного видеокadra (Поиск изображения)

Продолжительно нажимать на кнопку \lll или \ggg в режиме воспроизведения. Для восстановления нормального режима воспроизведения отпустить кнопку.

Контроль изображения с высокой скоростью при перемотке вперед или назад (Скип-сканирование)

Продолжительно нажать на кнопку \lll при перемотке назад или на кнопку \ggg при перемотке вперед. Для восстановления нормального режима воспроизведения нажать на кнопку \triangleright .

Просмотр изображения при 1/5 скорости (Замедленное воспроизведение)

Нажать на кнопку \blacktriangleright на пульте дистанционного управления в режиме воспроизведения. Для восстановления нормального режима воспроизведения нажать на кнопку \triangleright . Если замедленное воспроизведение продолжается больше 1 минуты, скорость воспроизведения автоматически переключается на нормальную.

Выбор звучания при воспроизведении

Для этого следует изменить режим "HiFi SOUND" в системе меню.

Примечания по воспроизведению

- В отдельных режимах воспроизведения бывают случаи появления полос и отсутствия звука.
- В случае, если режим паузы воспроизведения продолжается 5 минут, аппарат переключается автоматически в режим остановки.

Using alternative power sources

You can choose any of the following power sources for your camcorder: battery pack, the mains and 12/24 V car battery. Choose the appropriate power source depending on where you want to use your camcorder.

Place	Power source	Accessory to be used
Indoors	Mains	Supplied AC power adaptor
Outdoors	Battery pack	InfoLITHIUM battery NP-F330 (supplied), NP-F530, NP-F730, NP-F930
In the car	12 V or 24 V car battery	Sony car battery charger DC-V515A

Note on power sources

Disconnecting the power source or removing the battery pack during recording or playback may damage the inserted tape. If this happens, restore the power supply again immediately.



This mark indicates that this product is a genuine accessory for Sony video products.

When purchasing Sony video products, Sony recommends that you purchase accessories with this "GENUINE VIDEO ACCESSORIES" mark.

Использование альтернативных источников питания

Для питания Вашего аппарата можно применять любой из следующих источников: батарейный блок, электросеть переменного тока, и автомобильную батарею 12/24 В. Выбрать оптимальный источник питания в зависимости от места пользования видеокамерой.

Место	Источник питания	Необходимые принадлежности
В помещении	Электросеть перем. тока	Сетевой адаптер перем. тока, поставляемый с аппаратом
Вне помещения	Батарейный источник	Батарейный источник "InfoLITHIUM" типа NP-F330 (прилагается), NP-F530, NP-F730, NP-F930
В автомобиле	Аккумуляторная батарея на 12 или 24 В	Зарядное устройство автомобильного аккумулятора Sony DC-V515A

Примечание по источникам питания

Отсоединение аппарата от источника питания или снятие батарейного источника во время записи или воспроизведения может повредить видеоленту. При отсоединении или снятии надо восстановить питание незамедлительно.



Данный знак означает, что это изделие является принадлежностью для видеоизделий фирмы Sony.

При покупке видеоизделий фирмы Sony мы рекомендуем, чтобы Вы покупали принадлежности со знаком "GENUINE VIDEO ACCESSORIES".

Using the mains

To use the supplied AC power adaptor:

- (1) Connect the AC mains lead to the mains.
- (2) Slide the connecting plate down into the guides at the rear of the camcorder until it clicks.

1

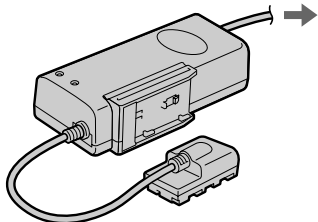

2

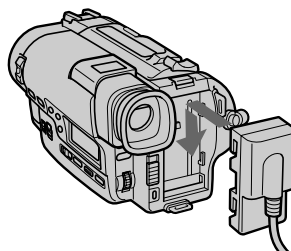

To remove the connecting plate

The connecting plate is removed in the same way as battery pack.

WARNING

The mains lead must only be changed at a qualified service shop.

PRECAUTION

The set is not disconnected from the AC power source (mains) as long as it is connected to the mains, even if the set itself has been turned off.

Notes on the VTR/CAMERA lamp

- The VTR/CAMERA lamp will remain lit for a while even if the unit is unplugged after use. This is normal.
- If the VTR/CAMERA lamp does not light, disconnect the mains lead. After about one minute, reconnect the mains lead.

С применением поставляемого с аппаратом адаптера перем. тока:

- (1) Подключить адаптер перем. тока к электросети переменного тока.
- (2) Ввести соединительную пластинку в направляющие с задней стороны аппарата, до отказа.

Удаление соединительной пластинки

Вынуть соединительную пластинку, захватывая за самую пластинку. Не следует вынимать соединительный шнур, захватывая за самый шнур.

Предупреждение

К ремонту проводов адаптера перем. тока допускается только квалифицированный электромеханик.

Предосторожность

Аппарат не следует отсоединять от подключенного к нему сетевого адаптера перем. тока (от электросети) даже при выключении питания самого аппарата.

Примечания по лампочке VTR/CAMERA (КВМ/КАМЕРА)

- Лампочка VTR/CAMERA (КВМ/КАМЕРА) может гореть некоторое время даже после выключения питания. Это не является признаком неисправности.
- Если лампочка VTR/CAMERA (КВМ/КАМЕРА) не загорается, то отсоединить сетевого адаптера перем. тока и, спустя минуту, подключить его снова.

Using a car battery

Use Sony DC-V515A car battery charger (not supplied). Connect the car battery cord to the cigarette lighter socket of a car (12 V or 24 V). Connect the car battery charger and the camcorder in the same way as you connect the AC power adaptor.

To remove the car battery charger

The car battery charger is removed in the same way as the AC power adaptor.

Использование автомобильного аккумулятора

Используйте зарядный выпрямитель автомобильного аккумулятора DC-V515A фирмы Sony (не прилагается). Подсоедините шнур автомобильного аккумулятора к гнезду сигаретного прикуривателя автомобиля (12 В или 24 В). Подсоедините зарядный выпрямитель автомобильного аккумулятора к видеокамере таким же способом, как и сетевой адаптер.

Для снятия зарядного выпрямителя автомобильного аккумулятора

Зарядный выпрямитель автомобильного аккумулятора снимается таким же способом, как и сетевой адаптер.

Changing the mode settings

Переключение задания режимов

You can change the mode settings in the menu system to further enjoy the features and functions of the camcorder.

- (1) Press MENU to display the menu.
- (2) Turn the control dial to select the desired item, then press the dial.
- (3) Turn the control dial to select the desired mode, then press the dial. If you want to change the other modes, repeat steps 2 and 3.
- (4) Press MENU to erase the menu display.

Для обеспечения всех возможностей с использованием всех функций аппарата можно выбрать различные режимы в системе меню.

- (1) Нажать на кнопку MENU (Меню) для отображения меню.
- (2) Поверните диск управления для выбора желаемого пункта, а затем нажмите диск.
- (3) Поверните диск управления для выбора желаемого режима, а затем нажмите диск. Если Вы хотите изменить другие режимы, повторите пункты 2 и 3.
- (4) Нажать на кнопку MENU для стирания индикации меню.

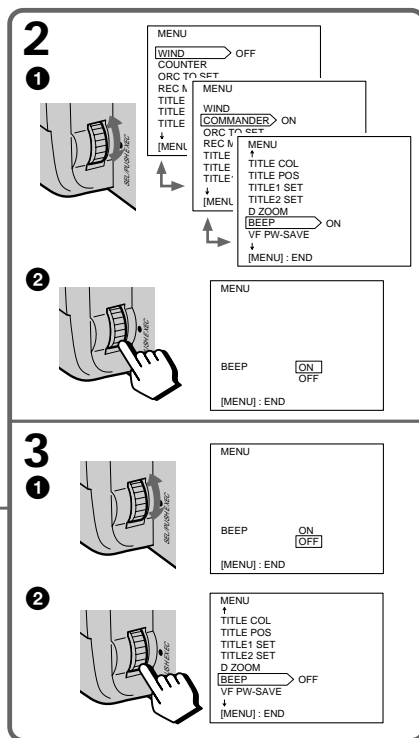
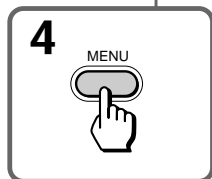
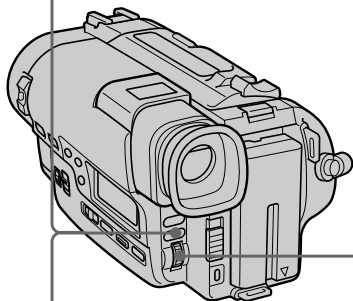
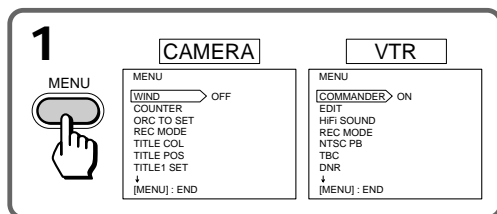

Selecting the mode setting of each item

Items for both CAMERA and VTR modes

COMMANDER <ON/OFF>

- Select ON when using the supplied Remote Commander for the camcorder.
- Select OFF when not using the Remote Commander.

REC MODE* <SP/LP>

- Select SP when recording in SP (standard play) mode.
- Select LP when recording in LP (long play) mode.

BEEP* <ON/OFF>

- Select ON so that beeps sound when you start/stop recording, etc.
- Select OFF when you do not want to hear the beep sound.

VF PW-SAVE* <ON/OFF>

- Select ON so that the picture in the viewfinder appears only when you bring your face close to the viewfinder.
- Select OFF when you want to display the picture in the viewfinder all the time.

Items for CAMERA mode only

WIND <ON/OFF>

- Select ON to reduce wind noise when recording in strong wind.
- Normally select OFF.

ORC TO SET* <ORC ON>

Select this item and press the START/STOP button to automatically adjust the recording condition to get the best possible recording. If you have already perform this function, "ORC ON" is displayed.

TITLE COL* <WHITE/YELLOW/VIOLET/RED/CYAN/GREEN/BLUE>

Select the colour of the title.

TITLE POS* <CENTER/BOTTOM>

- Select CENTER to centre the title in the picture.
- Select BOTTOM to position the title at the bottom of the picture.

Выбор отдельных позиций задаваемых режимов

Позиции для режимов CAMERA (Видеокамера) и VTR (KBM)

COMMANDER <ON/OFF> (Дист. управление <ВКЛ/ВЫКЛ>)

- Выбрать ON при дистанционном управлении аппаратом с поставляемого с ним пульта.
- Выбрать OFF если не используется пульт дистанционного управления.

REC MODE* <SP/LP> (Режим записи <Стандарт/Долгоигр.>)

- Выбрать SP при записи в режиме SP (стандартного воспроизведения).
- Выбрать LP при записи в режиме LP (долгоиграющего воспроизведения).

BEEP* <ON/OFF> (Зуммер <ВКЛ/ВЫКЛ>)

- При выборе ON дается звуковой сигнал при пуске/останове записи.
- При выборе OFF не дается звуковой сигнал.

VF PW-SAVE* <ON/OFF> (Режим экономии питания <ВКЛ/ВЫКЛ>)

- Выберите ON для того, чтобы изображение в видоискателе появлялось только, когда Вы поднесете Ваше лицо близко к видоискателю.
- Выберите OFF, если Вы хотите, чтобы изображение в видоискателе отображалось все время.

Позиции только для режима CAMERA (видеокамера)

WIND <ON/OFF> (Ветер <ВКЛ/ВЫКЛ>)

- Выбрать ON для уменьшения уровня шума при записи в сильный ветер.
- Обычно выбрать OFF.

ORC TO SET* <ORC ON>

При выборе этой позиции осуществляется автоматическое регулирование условий записи с обеспечением лучшего качества записи. Если данная функция выполнена заранее, то отображается "ORC ON".

TITLE COL* <WHITE/YELLOW/VIOLET/RED/CYAN/GREEN/BLUE> (Цвет титра <Белый/желтый/фиолетовый/красный/циановый/зеленый/синий>)

Выбрать нужный цвет заголовки.

TITLE POS* <CENTER/BOTTOM> (Место титра <Центр/низ>)

- Выбрать CENTER для размещения титра в середине изображения.
- Выбрать BOTTOM для размещения титра в нижней части изображения.

TITLE 1 SET* TITLE 2 SET*

Select to store your own original titles.

D ZOOM* <ON/OFF>

- Select ON to activate digital zooming.
- Select OFF not to use the digital zoom. The camera goes back to 15x zoom.

REC LAMP* <ON/OFF>

- Select OFF when you do not want the camera recording/battery lamp at the front of the unit to light up.
- Normally select ON.

AUTO DATE* <ON/OFF>

- Select ON to record the date for 10 seconds after recording has started.
- Select OFF not to record the date.

CLOCK SET*

Select this item to reset the date or time.

DEMO MODE* <ON/OFF>

- Select ON to make the demonstration appear without cassette.
- Select OFF to deactivate the demonstration mode.

Notes on DEMO MODE

- DEMO MODE is set to STBY (Standby) at the factory and the demonstration starts about 10 minutes after you set the POWER switch to CAMERA without inserting a cassette. Note that you cannot select STBY of DEMO MODE in the menu system.
- You cannot select DEMO MODE when a cassette is inserted in the camcorder.
- If you insert a cassette during the demonstration, the demonstration stops. You can start recording as usual. DEMO MODE automatically returns to STBY.

To look at the demonstration at once

Eject the cassette, if inserted. Select ON of DEMO MODE and erase the menu display. The demonstration will begin.

When you turn off the camcorder once, DEMO MODE automatically returns to STBY.

TITLE 1 SET* TITLE 2 SET* (Задать титру 1 Задать титру 2)

Выбрать ваш оригинальный титр.

D ZOOM* <ON/OFF> (Цифровая трансфокация <ВКЛ/ВЫКЛ>)

- Выбрать ON для включения цифровой трансфокации.
- Выбрать OFF если не требуется цифровой трансфокации. Видеокамера при этом возвращается на трансфокацию 15x.

REC LAMP* <ON/OFF> (Лампочка записи <ВКЛ/ВЫКЛ>)

- Выбрать OFF, если не требуется зажигать лампочку записи/батареи с фронта аппарата.
- Обычно выбрать ON.

AUTO DATE* <ON/OFF> (Авт. дата <ВКЛ/ВЫКЛ>)

- Выбрать ON для записи даты через 10 секунд после начала видеозаписи.
- Выбрать OFF, если не требуется записи даты.

CLOCK SET* (Установка часов)

Выбрать эту позицию для установки даты или времени.

DEMO MODE* <ON/OFF> (Демонстрационный режим <ВКЛ/ВЫКЛ>)

- Выберите ON, чтобы появилась демонстрация, если не вставлена кассета с лентой.
- Выберите OFF, чтобы выключить режим демонстрации.

Примечания относительно режима DEMO MODE

- На заводе-изготовителе режим DEMO MODE установлен в положение STBY (готовности), и демонстрация начнется примерно через 10 минут после того, как Вы установите переключатель POWER в положение CAMERA без установки кассеты с лентой. Имейте в виду, что Вы не можете выбрать STBY режима DEMO MODE в системе меню.
- Вы не можете выбрать режим DEMO MODE, если кассета с лентой вставлена в видеокамеру.
- Если Вы вставили кассету во время демонстрации, то демонстрация остановится. Вы можете начать запись как обычно. Режим DEMO MODE автоматически вернется в положение STBY.

Для того, чтобы немедленно взглянуть на демонстрацию

Извлеките кассету, если она вставлена. Выберите ON режима DEMO MODE и удалите индикацию меню. Начнется демонстрация. Выберите ON в режиме DEMO MODE и удалите индикацию меню. Начнется демонстрация.

Если Вы выключите хоть один раз видеокамеру, демонстрационный режим DEMO MODE автоматически вернется в состояние готовности STBY.

Items for VTR mode only**EDIT <ON/OFF>**

- Select ON to minimize picture deterioration when editing.
- Normally select OFF.

HiFi SOUND <STEREO/1/2>

- Normally select STEREO.
- Select 1 or 2 to play back a dual sound track tape.

NTSC PB* <ON PAL TV/NTSC 4.43>

- Normally select ON PAL TV.
- Select NTSC 4.43 when playing back a tape recorded in the NTSC colour system. When you play back on a Multi System TV, select the best mode while watching the picture on the TV.

TBC* <ON/OFF>

- Select ON to correct for jitter.
 - Select OFF not to correct for jitter.
- The picture may not be steady when played back.

Note on TBC setting

Set TBC to OFF when:

- Playing back a tape you have dubbed over.
- Playing back a tape on which you recorded the signal of a TV game or similar machine.
- The playback picture fluctuates.

DNR* <ON/OFF>

- Select ON to reduce noise.
- Select OFF to not reduce noise.

The following settings work only during playback

EDIT, HiFi SOUND, TBC, and DNR.

* These settings are retained even when the battery is removed, as long as the lithium battery is in place.

Позиции только для режима VTR (Воспроизведения)**EDIT <ON/OFF> (Редактирование <ВКЛ/ВЫКЛ>)**

- Выбрать ON для максимального повышения качества записи при видеомонтаже.
- Обычно выбрать OFF.

HiFi SOUND <STEREO/1/2> (Выс. точность звуковоспроизведения <Сtereo/1/2>)

- Обычно выбрать STEREO.
- Выбрать 1 или 2 для воспроизведения двухканальной ленты.

NTSC PB* <ON PAL TV/NTSC 4.43>

- Обычно следует выбирать ON PAL TV.
- Выберите NTSC 4.43 при воспроизведении ленты, записанной в системе цветного телевидения NTSC. Если Вы выполняете воспроизведение на мультисистемном телевизоре, выберите наилучший режим при просмотре изображения на телевизоре.

TBC* <ON/OFF>

- Выберите ON для устранения дрожания изображения.
- Выберите OFF, если не требуется устранение дрожания изображения. Воспроизводимое изображение в данном случае может быть неустойчивым.

Примечание относительно установки TBC

Установите TBC в положение OFF, если:

- Воспроизводится лента, на которую Вы произвели перезапись.
- Воспроизводится лента, на которую Вы записали сигнал телевизионной или компьютерной игры.
- Воспроизводимое изображение подрагивает.

DNR* <ON/OFF>

- Выберите ON для уменьшения шума.
- Выберите OFF, если не требуется уменьшение шума.

Следующие установки функционируют только во время воспроизведения

EDIT, HiFi SOUND, TBC и DNR.

* Вышеуказанные задания остаются неизменными даже при снятии батарейного источника питания, пока литиевые батарейки не сняты с пульта управления.

You can fade in or out to give your recording a professional appearance.

When fading in, the picture gradually fades in from black or mosaic while the sound increases. When fading out, the picture gradually fades to black or mosaic while the sound decreases.

When fading in [a]

- (1) While the camcorder is in Standby mode, press FADER. The fade indicator starts flashing.
- (2) Press START/STOP to start recording. The fade indicator stops flashing.

When fading out [b]

- (1) During recording, press FADER. The fade indicator starts flashing.
- (2) Press START/STOP to stop recording. The fade indicator stops flashing, and then recording stops.

Можно увеличивать и уменьшать уровень сигнала плавно для того, чтобы получать запись профессионального уровня. При плавном увеличении уровня сигнала изображение появляется постепенно из затемнения или мозаики в то время, как звук увеличивается. А при плавном уменьшении уровня сигнала изображение уходит постепенно в затемнение, или мозаику, сопровождаясь уменьшением звука.

Выход из затемнения [a]

- (1) При видеоканере, установленной в режиме Standby (Готовность), нажать на кнопку FADER (Регулятор уровня сигнала). Индикация затемнения начинает мигать.
- (2) Нажать на кнопку START/STOP (Пуск/Останов) для включения записи. Индикация затемнения перестанет мигать.

Уход в затемнение [b]

- (1) Нажать на кнопку FADER (Регулятор уровня сигнала) во время записи. Индикация затемнения начнет мигать.
- (2) Нажать на кнопку START/STOP (Пуск/Останов) для выключения записи. Индикация затемнения перестанет мигать и затем запись остановится.

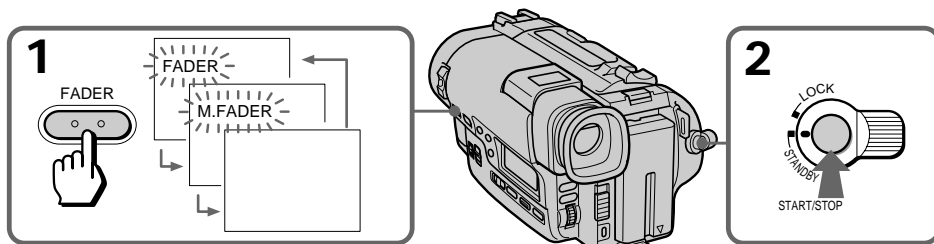
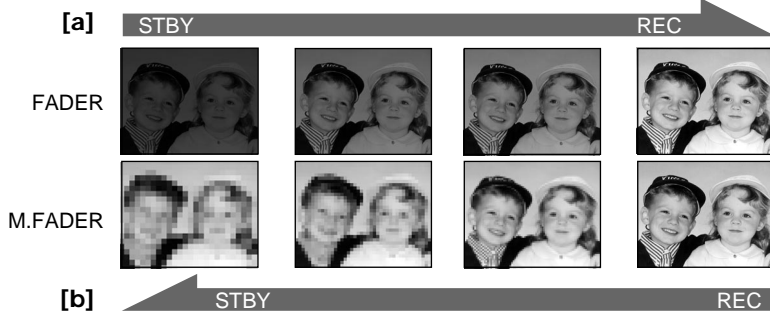

To cancel the fade-in/fade-out function

Before pressing START/STOP, press FADER until the fade indicator disappears.

When the date or time indicator is displayed

The date or time indicator does not fade in or fade out.

Notes on titles

- While fading in or fading out, you cannot superimpose a title.
- While a title is displayed, the picture does not fade in or out.

When START/STOP MODE is set to 5 SEC or ANTI GROUND SHOOTING

You cannot use the fader function.

Отмена функции выхода из затемнения/ухода в затемнение

Перед нажатием на кнопку START/STOP (Пуск/Останов) нажать на кнопку FADER (Регулятор уровня сигнала), пока не исчезнет индикация затемнения.

Когда дается индикация даты или времени

Индикация даты или времени не подвергается выходу из затемнения или уходу в затемнение.

Примечания относительно титров

- В режиме введения или выведения изображения Вы не сможете наложить титр.
- Во время отображения титра изображение не может ни вводиться, ни выводиться.

Когда переключатель START/STOP MODE поставлен в положение 5 SEC (5 сек) или ANTI GROUND SHOOTING

Нельзя использовать функцию FADER (Регулятор уровня сигнала).

Using the wide mode function

Использование функции режима широкого изображения

Selecting the desired mode

You can record a cinemalike picture (CINEMA) or a 16:9 wide picture to watch on the 16:9 wide-screen TV (16:9 FULL).

Выбор требуемого режима

Можно записывать изображение такое, как кинематическое (CINEMA (Кино)) или широкое изображение 16:9 для воспроизведения на широком телевизионном кинескопе 16:9 (16:9 FULL).

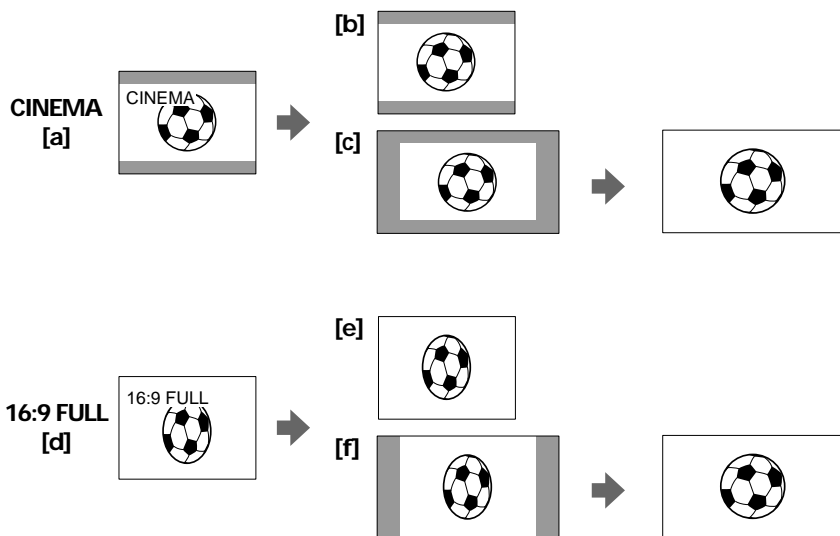

CINEMA

Black bands appear at the top and the bottom of the screen, and the viewfinder [a] and a normal TV screen [b] look wide. You can also watch the picture without black bands on a wide-screen TV [c]. When you select the CINEMA mode, DATE, TIME and the battery indicators are displayed above.

16:9 FULL

The picture in the viewfinder [d] or on a normal TV [e] is horizontally compressed. You can watch the picture of normal images on a wide-screen TV [f].

CINEMA (Кино)

Черные полосы появляются у верха и низа экрана, и видеоискатель [a] и изображение на нормальном экране телевизора [b] выглядят шире. Также можно смотреть изображение без черных полос на телевизоре с широким экраном кинескопа [c]. При выборе режима CINEMA (Кино) индикация DATE (Дата), TIME (Время) и индикация батарейки даются вверху.

16:9 FULL (Полное изображение 16:9)

Изображение на видеоискателе [d] или на телевизоре нормального размера [e] сжимается по горизонтали. Вы можете смотреть нормальное изображение на телевизоре с широким экраном [f].

Using the wide mode function

While the camcorder is in Standby mode, press 16:9 WIDE repeatedly so that the desired mode indicator appears in viewfinder. While recording, you cannot change the mode.

Использование функции режима широкого изображения

Когда видеочкамера находится в режиме Standby (готовность), нажимать на кнопку 16:9 WIDE (Широкое изображение 16:9) повторно до тех пор, пока индикация нужного режима не появится на видоискателе. Невозможно изменить режим во время записи.

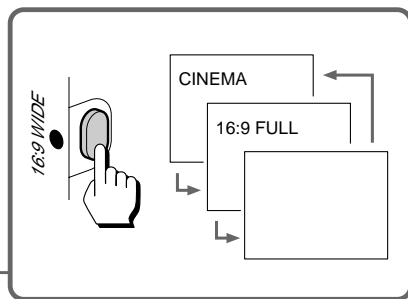
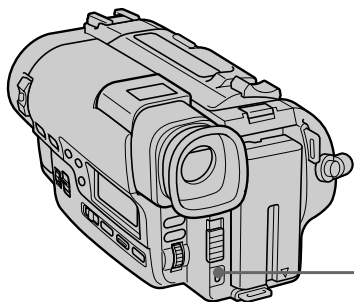

To cancel wide mode

Press 16:9 WIDE repeatedly until the wide mode indicator disappears.

Отмена режима широкого изображения

Нажимать на кнопку 16:9 WIDE (Широкое изображение 16:9) повторно, пока не пропадет индикация режима широкого изображения.

To watch the tape recorded in wide mode

To watch the tape recorded in CINEMA mode, set the screen mode of the wide-screen TV to zoom mode. To watch the tape recorded in 16:9 FULL mode, set it to full mode. For details, refer to the instruction manual of your TV. Note that the picture recorded in 16:9 FULL mode looks compressed on a normal TV.

Воспроизведение записи, осуществленной в режиме широкого изображения

Для воспроизведения записи, осуществленной в режиме CINEMA (Кино), поставить режим работы телевизора с широким экраном в режим трансфокации. А для воспроизведения записи, осуществленной в режиме 16:9 FULL (Полное изображение 16:9) — в режим полного изображения. Подробности смотреть в Инструкции по эксплуатации вашего телевизора. Надо помнить, что изображение, записанное в режиме 16:9 FULL, выглядит сжатым на телевизоре с экраном нормального размера.

Notes on wide mode

- If wide mode is set to 16:9 FULL, the Steady Shot function does not work and the “” indicator flashes.
- When you record in 16:9 FULL mode, the date or time indicator will be widened on the wide-screen TV.
- If you dub a tape, the tape is copied in the same mode as the original recording.
- The wide mode is canceled automatically 5 minutes after you remove the power source.
- When recording, you cannot change the mode.

Примечания к режиму широкого изображения

- Если установлен режим 16:9 FULL, функция STEADY SHOT (устойчивая съемка) не выполняется и индикация “” мигает;
- Для записи, осуществленной в режиме 16:9 FULL, индикатор даты или времени растягивается на телевизоре с широким экраном;
- Перезапись осуществляется в одном и том же режиме, что и у первоначальной записи;
- Режим широкого изображения отменяется автоматически через 5 мин после выключения питания;
- Во время записи нельзя изменить режим.

Selecting picture effect

You can make pictures like those of television with the Picture Effect function.

[a]



[b]



[c]



[d]



[e]



[f]



PASTEL [a]

Emphasize contrast and gives picture animation-like colours.

NEG. ART [b]

The colour and brightness of the picture is reversed.

SEPIA

The picture is sepia.

B&W

The picture is monochrome (black and white).

SOLARIZE [c]

The light intensity is more clear, and the picture looks like an illustration.

MOSAIC [d]

The picture is mosaic.

SLIM [e]

The picture expands vertically.

STRETCH [f]

The picture expands horizontally.

Выбор вида изобразительных эффектов

Можно получать изображение уровня телевизионной программы благодаря функции изобразительных эффектов.

PASTEL (Пастель) [a]

Повышается контрастность, и изображение приобретает цвета, похожие на цвета мультфильма.

NEG. ART (Негативное) [b]

Цвет и яркость изображения являются негативными.

SEPIA (Сепия)

Получается сепия.

B&W (Черно-белое)

Получается монохроматическое (черно-белое) изображение.

SOLARIZE (Солнечно) [c]

Повышается освещенность и получается изображение как будто иллюстрация.

MOSAIC (Мозаика) [d]

Изображение становится мозаичным.

SLIM (Узкое) [e]

Изображение растягивается по вертикали.

STRETCH (Растягивание) [f]

Изображение растягивается по горизонтали.

Using picture effect function

- (1) Press PICTURE EFFECT.
- (2) Turn the control dial to select the desired picture effect mode.

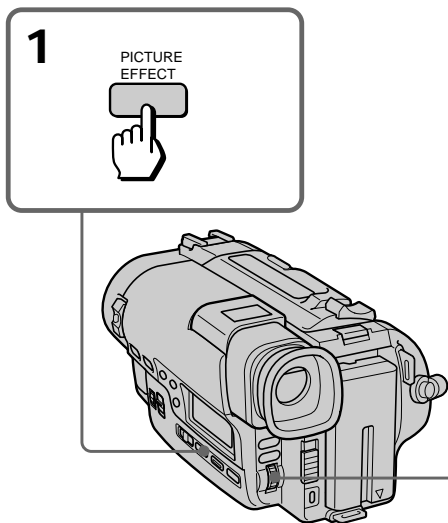

To turn off picture effect

Press PICTURE EFFECT. The indicator in the viewfinder goes out.

Note on the picture effect

When you turn the power off, the camcorder returns automatically to normal mode.

Использование функции
изобразительных эффектов

- (1) Нажать на кнопку PICTURE EFFECT (Изобразительные эффекты).
- (2) Повернув переключатель, выбрать желаемый режим изобразительных эффектов.

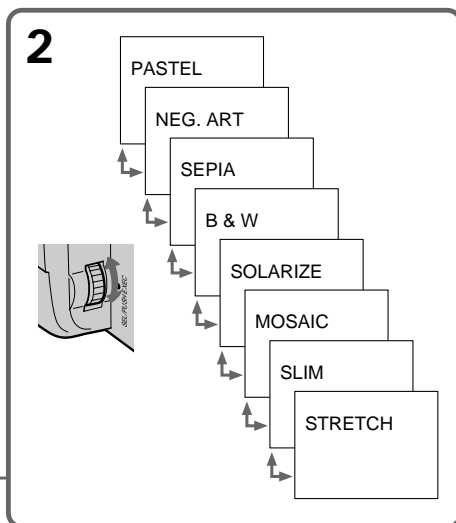

Отмена изобразительных эффектов

Нажать на кнопку PICTURE EFFECT. Из видоискателя исчезнет индикация.

Примечание к изобразительным
эффектам:

При выключении питания видеокамера возвратится автоматически в нормальный режим.

When to use manual focus

In the following cases you should obtain better results by adjusting the focus manually.

[a]



[b]

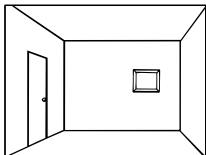

[c]

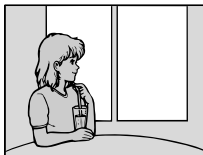

[d]

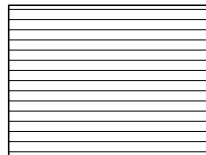

- Insufficient light [a]
- Subjects with little contrast — walls, sky, etc. [b]
- Too much brightness behind the subject [c]
- Horizontal stripes [d]
- Subjects through frosted glass
- Subjects beyond nets, etc.
- Bright subject or subject reflecting light
- Shooting a stationary subject when using a tripod

- Не хватает света [a];
- Снимаемый предмет обладает меньшей контрастностью, например, стены, небо и т.д. [b];
- Яркость за снимаемым предметом слишком высока [c];
- Горизонтальные линии [d];
- Снимаемый предмет находится за матовым стеклом;
- Снимаемый предмет находится за сеткой или т.п.;
- Яркий предмет или предмет, отражающий свет;
- При съемке стационарного предмета с применением штатива.

Focusing manually

When focusing manually, first focus in telephoto before recording, and then reset the shot length.

- (1) Set FOCUS to MANUAL. The  indicator appears in the viewfinder.
- (2) Move the power zoom lever to the "T" side until the lever reaches the end.
- (3) Turn the NEAR/FAR dial to achieve a sharp focus. Be sure not to touch the built-in microphone when you turn the NEAR/FAR dial.
- (4) Set the desired shot length using the power zoom lever.

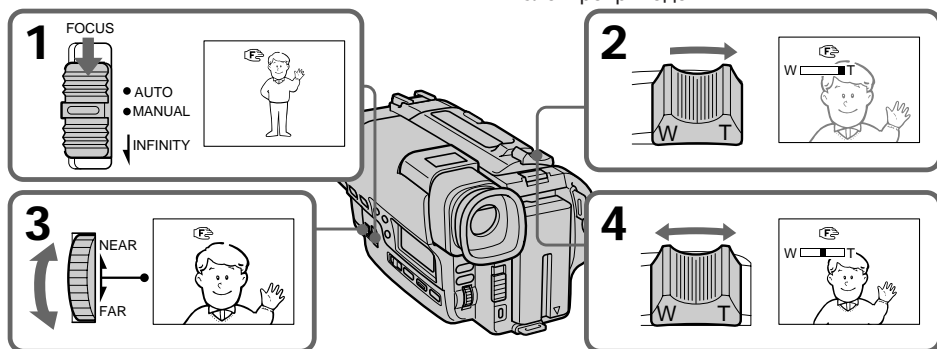

To return to autofocus mode

Set FOCUS to AUTO. The  indicator in the viewfinder disappears.

Shooting in relatively dark places



Shoot at wide-angle after focusing in the telephoto position.

To record a very distant subject

Push FOCUS down to INFINITY. The lens focuses on the most distant subject while FOCUS is held down. When it is released, manual focus mode is resumed. Use this function when shooting through a window or a screen, to focus on a most distant subject.

Note on manual focusing

The following indicators may appear:

- : When recording a very distant subject.
- : When the subject is too close to focus on.

Фокусировка в ручном режиме

При ручной фокусировке сначала осуществить фокусировку с применением телеобъектива перед записью, а затем сбросить расстояние съемки.

- (1) Поставить переключатель FOCUS (Фокусировка) в положение MANUAL (Ручн.). В видоискателе появится индикация .
- (2) Переместить рукоятку трансфокации электроприводом в сторону "Т" до отказа.
- (3) Поверните диск NEAR/FAR (близко/далеко) для получения резкой фокусировки. Будьте осторожны, чтобы не прикоснуться к встроенному микрофону, когда Вы поворачиваете диск NEAR/FAR.
- (4) Установить требуемое расстояние съемки при помощи рукоятки трансфокации электроприводом.

Возврат в режим автоматической фокусировки

Поставить переключатель FOCUS (Фокусировка) в положение AUTO (Автомат.). Из видоискателя исчезнет индикация .

Съемка в относительно темных местах



Съемку произвести широкоугольно после фокусировки в положении телеобъектива.

Запись предмета, находящегося на большом расстоянии

Перевести переключатель FOCUS (Фокусировка) вниз в положение INFINITY (Бесконечная дальность). Когда переключатель FOCUS переведен в нижнее положение, линзы фокусируются по самому далекому предмету. При отпускании переключателя восстанавливается режим ручной фокусировки. Использовать эту функцию при съемке через окно или сетку или при фокусировке по самому далекому предмету.

Примечание к фокусировке в ручном режиме:

Могут появиться следующие индикаторы:

- : при съемке очень удаленного объекта.
- : если объект расположен слишком близко для фокусировки.

Selecting the best mode

You can select one of six PROGRAM AE (Auto Exposure) modes to suit your shooting situation, referring to the following.



Spotlight mode

For subjects in spotlight, such as at the theatre or a formal event.

Soft portrait mode

For zooming in on a still subject in telephoto mode, or for a subject behind an obstacle such as a screen. Creates a soft background for subjects such as people or flowers, and faithfully reproduces skin colour.

Sports lesson mode

For recording fast-moving subjects such as in tennis or golf games.

Beach & ski mode

For people or faces in strong light or reflected light, such as at a beach in midsummer or on a snowy winter mountain.

Sunset & moon mode

For recording subjects in dark environments such as sunsets, fireworks, neon signs, or general night views.

Landscape mode

For distant subjects such as mountains or when recording a subject behind an obstacle such as a window or screen.

Выбор оптимального режима

Можно выбрать один из шести режимов PROGRAM AE (Программная автоматическая экспозиция) в зависимости от условий съемки согласно нижеследующему:

Режим подсветки прожектором

Для предметов, подсвеченных прожектором, в том числе и в театрах и при церемониях.

Режим съемки портрета с нежным фоном

Для трансфокации по недвижущемуся предмету в режиме работы с телеобъективом или для съемки предметов за препятствием, таким как сетка. Обеспечивает создание нежного фона для людей и цветов и точное воспроизведение цвета человеческой кожи.

Режим спортивного урока

Для записи быстро движущихся предметов, в том числе людей, играющих в теннис или гольф.

Режим съемки на берегу или на лыжах

Для съемки людей или их лиц при сильном или отраженном свете, в том числе и летом на берегу и в снежных зимних горах.

Режим съемки на закате или лунной ночью

Для записи предметов на темном фоне, в том числе и на закате, на фоне с фейерверком, неоновой рекламой или другими ночными пейзажами.

Пейзажный режим

Для съемки предметов, находящихся на большом расстоянии, в том числе и гор и для записи предмета, находящегося за препятствием, таким как окно и сетка.

Using the PROGRAM AE function

- (1) Press PROGRAM AE.
- (2) Turn the control dial to select the desired PROGRAM AE mode.

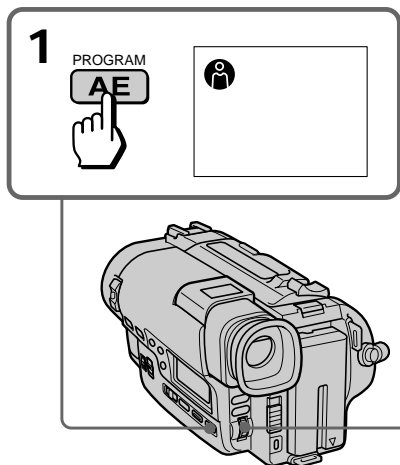

Использование функции PROGRAM AE

- (1) Нажать на кнопку PROGRAM AE (Программная автоматическая экспозиция).
- (2) Повернув переключатель, выбрать требуемый режим программной автоматической экспозиции PROGRAM AE.

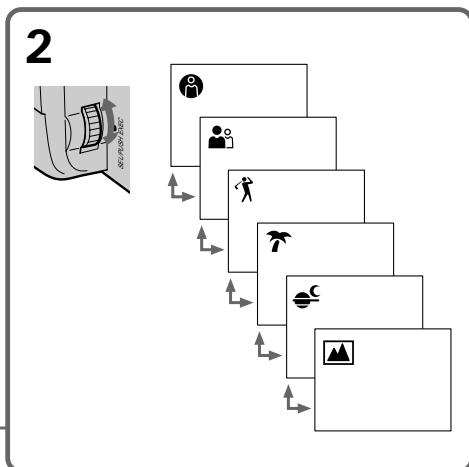

To turn off program AE

Press PROGRAM AE.

Notes on focus setting

- In the Spotlight, Sports lesson and Beach & Ski modes, you cannot take close-ups because the camcorder is set to focus only on subjects in the middle to far distance.
- In the Sunset & Moon and Landscape modes, the camcorder is set to focus only on distant subjects.

Note on PROGRAM AE

You can adjust the exposure while recording using PROGRAM AE mode.

Выключение режима AE (Автоматическая экспозиция)

Нажать на кнопку PROGRAM AE (программная автоматическая экспозиция).

Примечания относительно установки фокуса

- В режиме прожекторного освещения, спортивных состязаний, а также в пляжном и лыжном режимах Вы не сможете выполнить съемку крупным планом, поскольку видеокамера установлена на фокусировку объектов только на среднем и дальнем расстоянии.
- В режиме захода солнца и луны, а также в ландшафтном режимах видеокамера установлена для фокусировки только на удаленные объекты.

Примечание относительно режима PROGRAM AE

Вы можете отрегулировать экспозицию во время записи, используя режим PROGRAM AE.

Shooting with backlighting

When you shoot a subject with the light source behind the subject or a subject with a light background, use the BACK LIGHT function.

Press BACK LIGHT. The  indicator appears in the viewfinder.

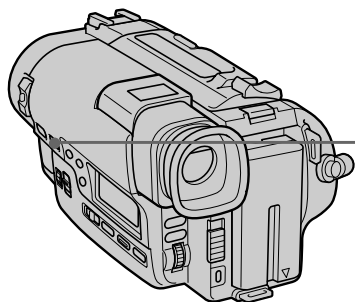

- [a] Subject is too dark because of backlight.
[b] Subject becomes bright with backlight compensation.

After shooting

Be sure to release this adjustment condition by pressing BACK LIGHT again. The  indicator disappears. Otherwise, the picture will be too bright under normal lighting condition.

This function is also effective under the following conditions:

- On snow, e.g. at a ski resort
- At the beach under strong sunshine
- A subject with a light source nearby or a mirror reflecting light
- A white subject against a white background. Especially when you shoot a person wearing shiny clothes made of silk or synthetic fiber, his or her face tends to become dark if you do not use this function.

To make a fine adjustment

You can adjust the exposure manually. However, when you adjust the exposure manually, BACK LIGHT does not operate.

Съемка при фоновом свете

При съемке предмета с источником излучения за ним или при фоновом свете использовать функцию BACK LIGHT (Фоновый свет).

Нажать на кнопку BACK LIGHT (Фоновый свет). В видоискателе появится индикация .

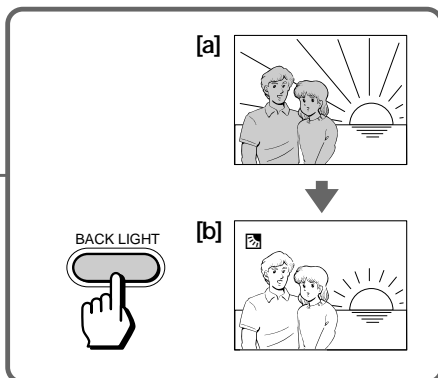

- [a] Предмет слишком темный из-за фонового света.
[b] Предмет становится ярким за счет компенсации фонового света.

После съемки

Обязательно надо выключить эту функцию, нажав на кнопку BACK LIGHT (Фоновый свет) еще раз. Индикация  исчезнет. Если функция не выключена, то получается слишком яркое изображение в нормальных условиях свечения.

Эта функция также эффективна в следующих условиях:

- На снегу, т.е. на лыжном курорте;
- На берегу с сильным солнечным излучением;
- Предмет находится близко к источнику света или свету, отраженному зеркалом;
- Белый предмет на белом фоне. В частности, когда вы снимаете человека, одетого в глянцевою одежду из шелковой синтетической ткани, его лицо склонно темнеть, если не используется эта функция.

Для выполнения тонкой регулировки

Вы можете отрегулировать экспозицию вручную. Однако при регулировке экспозиции вручную функция BACK LIGHT не работает.

Adjusting the exposure

Регулировка экспозиции

When to adjust the exposure

Adjust the exposure manually under the following cases.

[a]



- [a]
- The background is too bright (back lighting)
 - Insufficient light: most of the picture is dark

- [b]
- Bright subject and dark background
 - To record the darkness faithfully

Когда отрегулировать экспозицию

Выполните регулировку экспозиции вручную в следующих случаях.

[b]



- [a]
- высокая яркость фона (При фоновом свете);
 - недостаточная освещенность; Почти все изображение темное.

- [b]
- яркий предмет и темный фон:
 - запись темноты, как есть.

Adjusting the exposure

- (1) Press EXPOSURE.
- (2) Turn the control dial to adjust the brightness.

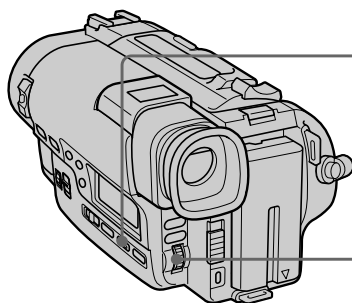

Регулировка экспозиции

- (1) Нажать на кнопку EXPOSURE (Экспозиция).
- (2) Поворачивая регулировочный диск, отрегулировать яркость.

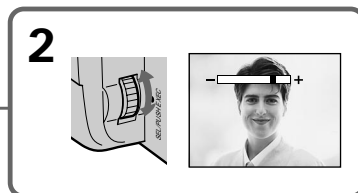
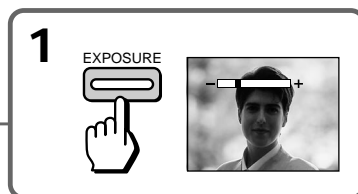

To return to automatic exposure mode

Press EXPOSURE again.

Возврат к режиму автоматической экспозиции

Нажать на кнопку EXPOSURE (Экспозиция).

Shooting with the sun behind you

If the light source is behind your subject, or in the following situations, the subject will be recorded too dark.

- The subject is indoors and there is a window behind the subject.
- Bright light sources are included in the scene.
- When shooting a person wearing white or shiny clothes in front of a white background, the face will be recorded too dark.

Shooting in the dark

We recommend you to use a video light (not supplied). To get the best colour, you must maintain a sufficient light level.

When you adjust the exposure manually

- BACK LIGHT does not appear.
- If you press PROGRAM AE, the camcorder automatically returns to automatic exposure mode.

Съемка в случае, когда солнце находится за предметом

Предмет становится слишком темным в случае, если источник света находится за предметом, а также в случае:

- когда предмет находится в здании и за ним есть окно;
- когда кадр включает в себя источник яркого света.
- При съемке человека, одетого в белую или глянцевую одежду, на белом фоне лицо записывается слишком темно.

Съемка в темноте

Рекомендуется применить видеолампу (не поставляемую вместе с аппаратом). Для обеспечения оптимальных цветов должен быть выдержан достаточный уровень освещенности.

При регулировке экспозиции в ручном режиме

- Индикация BACK LIGHT (Фоновый свет) появится.
- Если Вы нажмете кнопку PROGRAM AE, видеокамера автоматически вернется в режим автоматической экспозиции.

Superimposing a title

Нанесение титра

You can select one of eight preset titles. You can also select the position and colour of titles in the meny system.

Можно выбирать любой из 8 предварительно установленных титров. Также можно выбирать язык, место нанесения и цвет титра при помощи системы меню.

Using titles

To add the title from the beginning

- (1) While the camcorder is in Standby mode, press TITLE repeatedly until the desired title appears.
Each time a new title appears, it flashes. When the desired title appears, wait for it to stop flashing.
- (2) Press START/STOP to start recording.
- (3) When you want to stop recording the title, press TITLE.

Использование титров

Добавление титра с самого начала

- (1) Пока видеокамера находится в режиме Standby (Готовность), нажать на кнопку TITLE (Титр) повторно, пока не появится требуемый титр.
Каждый титр мигает, когда он появится. Когда появится требуемый титр, подождать до того, как он перестанет мигать.
- (2) Начать запись, нажав на кнопку START/STOP (Пуск/Останов).
- (3) В момент, когда понадобится остановить записывание титра, нажать на кнопку TITLE (Титр).

To add the title while you are recording

- (1) While the camcorder is in Standby mode, press TITLE repeatedly until the desired title appears. Each time a new title appears, it flashes.
- (2) When the desired title appears, wait for it to stop flashing, and press TITLE again to erase the title from the display.
- (3) Press START/STOP to start recording.
- (4) When you reach the point where you want to add the title, press TITLE.
- (5) When you want to stop recording the title, press TITLE again.

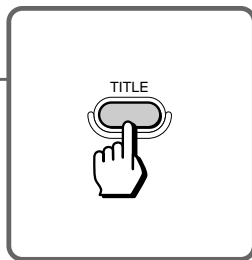
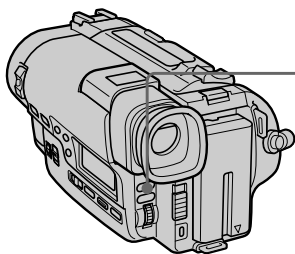

Добавление титра во время записи

- (1) Когда видеосъемка находится в режиме Standby (Готовность), нажимать на кнопку TITLE (Титр) повторно, пока не появится требуемый титр.
- (2) При появлении требуемого титра подождать, пока он не перестанет мигать, и нажать на кнопку TITLE еще раз для стирания титра с дисплея.
- (3) Начать запись, нажав на кнопку START/STOP (Пуск/Останов).
- (4) При наступлении момента, в который требуется добавить титр, нажать на кнопку TITLE.
- (5) Для прекращения записи титра нажать на кнопку TITLE.

Titles cycle as follows:

Original title 1 → Original title 2 → HELLO! → HAPPY BIRTHDAY → HAPPY HOLIDAYS → CONGRATULATIONS! → OUR SWEET BABY → WEDDING → VACATION → THE END
 After "THE END" the title indicator goes off once and returns to Original title 1 again.

Notes on superimposing a title

- If you have not made any original titles, they are not displayed.
- You cannot select a title while you are recording.
- FADER does not work while the title is displayed.
- A title, a date and time cannot be recorded at the same time.
- When fading in or out you cannot display a title.
- If you display the menu while superimposing a title, the title is not recorded while the menu is being displayed.

Титры появляются циклически в следующем порядке:

Оригинальный титр 1 → Оригинальный титр 2 → HELLO! (Здравствуйте!) → HAPPY BIRTHDAY (с днем рождения!) → HAPPY HOLIDAYS (с праздником!) → CONGRATULATIONS! (Поздравляю!) → OUR SWEET BABY (Наш хорошенький ребенок) → WEDDING (Свадьба) → VACATION (Каникулы) → THE END (Конец)
 После "THE END" индикация титра раз гаснет, а потом вернется к Оригинальному титру №1 еще раз.

Примечания к нанесению титра:

- Если Вы не создали каких-либо оригинальных титров, они не будут отображаться.
- Нельзя выбрать титр во время записи;
- FADER (Регулятор уровня сигнала) не функционирует во время индикации титра;
- Титр, дата и время не могут записываться одновременно;
- Во время выхода из затемнения или ухода в него невозможно индицировать титр;
- Если вызвать меню во время нанесения титра, то титр не может записываться, пока меню индицируется.

To select the colour of the title

- (1) While the camcorder is in Standby mode, press MENU to display the menu.
- (2) Turn the control dial to select TITLE COL, then press the dial.
- (3) Turn the control dial to select the desired colour, then press the dial.
You can choose from the following 7 colors:
WHITE ↔ YELLOW ↔ VIOLET ↔ RED
↔ CYAN ↔ GREEN ↔ BLUE
- (4) Press MENU to erase the menu display.

To select the position of the title

- (1) While the camcorder is in Standby mode, press MENU to display the menu.
- (2) Turn the control dial to select TITLE POS, then press the dial.
- (3) Turn the control dial to select the desired position (CENTER or BOTTOM), then press the dial.
- (4) Press MENU to erase the menu display.

Выбор цвета титра

- (1) Пока видеокамера находится в режиме Standby (Готовность), вызвать меню, нажав на кнопку MENU (Меню).
- (2) Поверните диск управления, чтобы выбрать TITLE COL, затем нажмите диск.
- (3) Поверните диск управления, чтобы выбрать желаемый цвет, а затем нажмите диск.
Вы можете выбрать один из следующих 7 цветов:
WHITE (белый) ↔ YELLOW (желтый) ↔ VIOLET (фиолетовый) ↔ RED <красный>
CYAN (лазурный) ↔ GREEN (зеленый) ↔ BLUE (синий)
- (4) Погасить меню, нажав на кнопку MENU (Меню).

Выбор места нанесения титра

- (1) Пока видеокамера находится в режиме Standby (Готовность), индексировать меню в видеодискете, нажав на кнопку MENU (Меню).
- (2) Поверните диск управления, чтобы выбрать TITLE POS, а затем нажмите диск..
- (3) Поверните диск управления, чтобы выбрать желаемое положение титра (CENTER (центральное) BOTTOM (нижнее)), а затем нажмите диск.
- (4) Погасить меню, нажав на кнопку MENU (Меню).

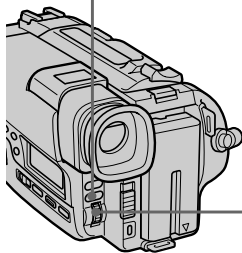
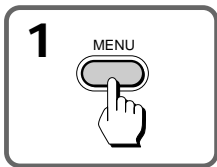

<p>2</p> <p>1</p>	<p>TITLE COL</p> <p>MENU ↑ WIND COMMANDER ORC TO SET REC MODE TITLE COL → WHITE TITLE POS TITLE1 SET ↓ [MENU]: END</p>	<p>TITLE POS</p> <p>MENU ↑ COMMANDER ORC TO SET REC MODE TITLE COL TITLE POS TITLE LANG → CENTER TITLE1 SET ↓ [MENU]: END</p>
	<p>MENU</p> <p>WHITE YELLOW VIOLET RED CYAN GREEN BLUE</p> <p>TITLE COL</p> <p>[MENU]: END</p>	<p>MENU</p> <p>TITLE POS</p> <p>CENTER BOTTOM</p> <p>[MENU]: END</p>
<p>3</p> <p>1</p>	<p>MENU</p> <p>WHITE YELLOW VIOLET RED CYAN GREEN BLUE</p> <p>TITLE COL</p> <p>GREEN</p> <p>[MENU]: END</p>	<p>MENU</p> <p>TITLE POS</p> <p>CENTER BOTTOM</p> <p>[MENU]: END</p>
	<p>MENU</p> <p>WIND COMMANDER ORC TO SET REC MODE TITLE COL → GREEN TITLE POS TITLE1 SET ↓ [MENU]: END</p>	<p>MENU</p> <p>TITLE POS</p> <p>BOTTOM</p> <p>[MENU]: END</p>
<p>2</p>	<p>MENU</p> <p>WIND COMMANDER ORC TO SET REC MODE TITLE COL → GREEN TITLE POS TITLE1 SET ↓ [MENU]: END</p>	<p>MENU</p> <p>WIND COMMANDER ORC TO SET REC MODE TITLE COL TITLE POS → BOTTOM TITLE1 SET ↓ [MENU]: END</p>

You can make up to two titles and store them in the camcorder. Eject the cassette before you begin. Your title can have up to 22 letters.

- (1) While the camcorder is in Standby mode, press MENU to display the menu.
- (2) Turn the control dial to select TITLE1 SET or TITLE2 SET, then press the dial.
- (3) Turn the control dial to select the desired character, then press the dial.
To move the cursor to the character on the left side, select ←.
- (4) Repeat step 3 until you finish the title.
- (5) When you are finished, turn the control dial to select →, then press the dial.
- (6) Press MENU to erase the menu display.

Вы можете составлять два титра и хранить их в видеокамере. Перед приступлением к составлению титров снять кассету. Ваш титр может иметь не более 22 букв.

- (1) Пока видеокамера находится в режиме Standby (Готовность), вызвать меню, нажав на кнопку MENU (Меню).
- (2) Поверните диск управления, чтобы выбрать TITLE 1 SET или TITLE 2 SET, затем нажмите диск.
- (3) Поверните диск управления, чтобы выбрать желаемый знак, а затем нажмите диск.
Для того, чтобы передвинуть курсор к знаку с левой стороны, выберите ←.
- (4) Повторите пункт 3, пока Вы не закончите титр.
- (5) Когда Вы закончите, поверните диск управления, чтобы выбрать →, а затем нажмите диск.
- (6) Погасить меню, нажав на кнопку MENU (Меню).

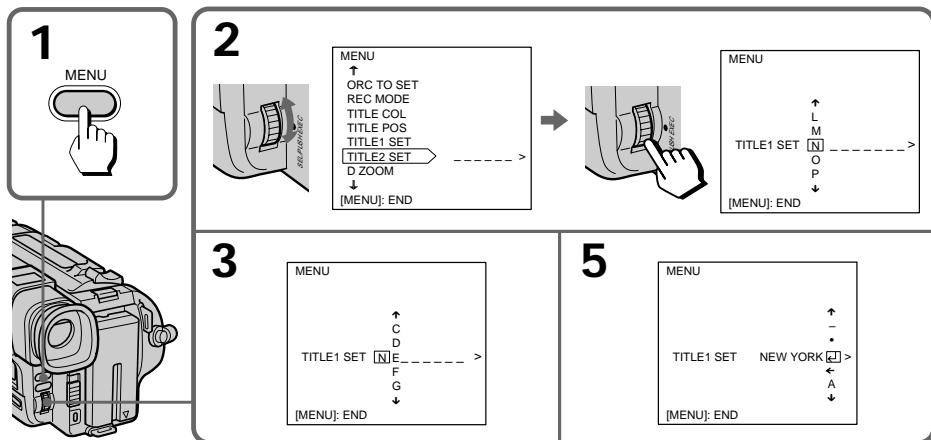

To edit the title you have stored

In step 2, select TITLE 1 SET or TITLE 2 SET, whichever title you want to edit is stored in. Then change the title.

If you do nothing more than 5 minutes while a cassette is in the camcorder the power goes off automatically. Turn STANDBY down once, turn it again up and proceed from step 1.

When you enter 22 letters in step 4

The title is stored automatically. (You do not need to got to step 5.)

Редактирование запомненного титра

При операции по п. (2) выбрать одно из TITLE 1 SET (Задание титра 1) и TITLE 2 SET (Задание титра 2), по которому запомнен титр, подлежащий редактированию. Затем изменить титр.

Если вы не выполняете ни какой операции более 5 мин

Питание выключится автоматически. Повернуть переключатель STANDBY (Готовность) вниз, а затем повернуть его вверх еще раз, и начать операцию с п. (1).

Если введены 22 буквы при операции по п. (4)

Титр запомнится автоматически. (Выполнять операцию по п. (5) не требуется.)

To delete a title

At the leftmost character position, select ← and press the control dial. Do not erase the title by selecting empty spaces. If you do so, a title full of empty spaces is stored.

Исключение титра

В положении крайнего левого знака выбрать ← и нажать на кнопку TITLE (Титр). Нельзя гасить титр путем выбора пробелов. В противном случае запомнится титр состоящий из пробелов полностью.

Recording with the date/time

Запись с указанием даты/времени

Before you start recording or during recording, press DATE or TIME. You can record the date or time displayed in the viewfinder with the picture. Press DATE (or TIME), then press TIME (or DATE) to display date and time together. The clock is already set at the factory to Sydney time for Australia and New Zealand models, to Tokyo time for the models sold in Japan and to Hong Kong time for other models. You can reset the clock in the menu system.

Перед тем, как Вы начнете запись или во время записи нажмите кнопку DATE или кнопку TIME. Вы можете записывать дату или время, отображаемые в видоискателе, вместе с изображением. Нажмите кнопку DATE (или кнопку TIME), а затем нажмите кнопку TIME (или DATE) для отображения даты и времени одновременно. Часы уже установлены в Sydney на заводском уровне на сиднейское время для моделей Австралии и Новой Зеландии, на токийское время для моделей, продаваемых в Японии и на время Гонконга для других моделей. Вы можете выполнить повторную установку часов в системе меню.

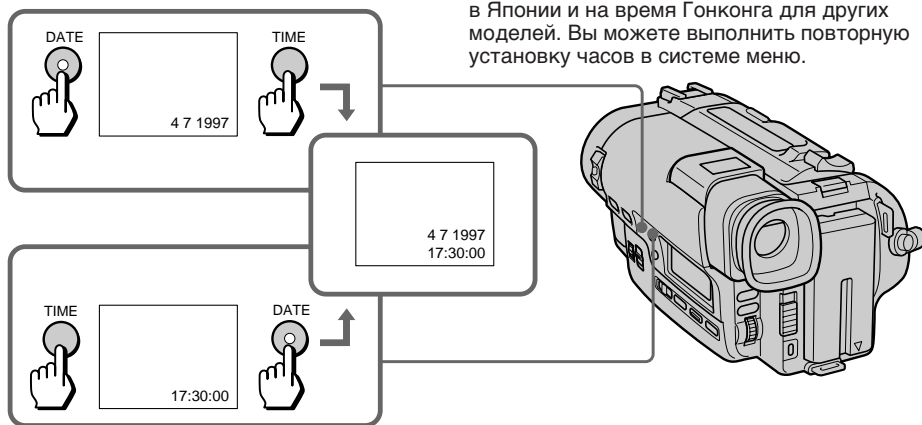

To stop recording with the date and/or time

Press DATE and/or TIME again. The date and/or time indicator disappear. The recording continues.

Для прекращения записи с датой и/или временем

Нажмите кнопку DATE (Дата) и/или кнопку TIME (время) опять. Индикатор даты и/или времени исчезнет. Запись будет продолжаться.

Note on the date or time indicator

If you press DATE or TIME while you are recording in CINEMA mode, the indicators in the viewfinder move upwards.

Примечание относительно индикатора даты или времени

Если Вы нажмете кнопку DATE или кнопку TIME во время записи в режиме CINEMA, индикаторы в видоискателе переместятся вверх.

Use this feature to check the tape condition before recording, so that you can get the best possible picture (ORC).

- (1) While the camcorder is in Standby mode, press MENU to display the menu.
 - (2) Turn the control dial to select ORC TO SET, then press the dial. "START/STOP KEY" starts flashing.
 - (3) Press START/STOP.
- The ORC indicator starts flashing. The camcorder takes about 5 seconds to check the tape condition and then returns to Standby mode.

Эта функция используется для проверки состояния ленты перед записью с целью получить оптимальное изображение (ORC).

- (1) Пока видеокамера находится в режиме Standby (Готовность), вызвать меню, нажав на кнопку MENU (Меню).
- (2) Поверните диск управления, чтобы выбрать ORC TO SET, а затем нажмите диск. Начнет мигать индикация "START/STOP KEY"
- (3) Нажмите кнопку START/STOP. Начнет мигать индикатор ORC. Потребуется 5 секунд для проверки состояния ленты, после чего видеокамера вернется в режим готовности.

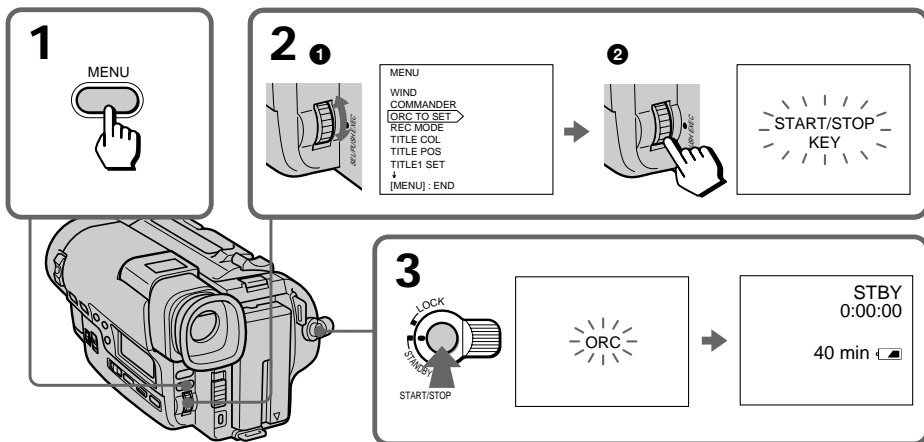

If the cassette has been ejected
Every time you eject the cassette, ORC is canceled. Set ORC again.

To check if you have performed ORC
If the ORC indicator lights up in the display window, the tape condition has been checked.

Notes on the ORC function

- When you set ORC TO SET, the recording on the tape is erased for about 0.1 second so that the camcorder can check the tape condition. Be careful when you use a recorded tape. The 0.1 second blank is erased if you record from the point where you set ORC TO SET for more than 2 seconds, or if you record over the blank.
- You cannot use this function on a tape with the red mark on the cassette exposed.
- While the ORC function is turned on, you cannot operate the power zoom lever.

Если кассета извлечена
Каждый раз, когда извлекается кассета, функция ORC отменяется. Установить ее повторно.

Проверка на завершение ORC
Если на дисплее индицируется ORC то это значит, что завершена проверка состояния ленты.

Примечания относительно функции ORC

- Если Вы выполните установку ORC TO SET, на ленте будет стираться запись около 0,1 секунды, так, что видеокамера сможет проверить состояние ленты. Будьте осторожны, когда Вы используете записанную видеоленту. Промежуток в 0,1 секунды сотрется, если Вы будете выполнять запись с того места, где Вы выполнили установку ORC TO SET более, чем на 2 секунды или же, если Вы будете выполнять запись поверх пустого места.
- Вы не сможете использовать эту функцию с лентой, на кассете которой установлена красная метка.
- В то время, когда включена функция ORC, Вы не сможете управлять рычагом приводного трансфокатора.

Editing onto another tape

Редактирование записи на другую ленту

You can create your own video programme by editing with any other **8** 8 mm, **Hi8** Hi8, **VHS** VHS, **S-VHS** S-VHS, **VHS-C** VHSC, **S-VHS-C** S-VHSC or **β** Betamax VCR that has video/audio inputs.

Вы можете создать свою программу с редактированием записанных с другого видеомагнитофона **8** 8 мм, **Hi8** Hi8, **VHS** VHS, **S-VHS** S-VHS, **VHS-C** VHSC, **S-VHS-C** S-VHSC или **β** Бетамакс, имеющего видео/аудио входы.

Before editing

Connect the camcorder to the VCR using the supplied A/V connecting cable.

Set the input selector on the VCR to LINE, if available.

- (1) While pressing the small green button on the POWER switch, slide it to VTR.
- (2) Set EDIT to ON in the menu system.

Перед редактированием

Подсоедините видеокамеру к КВМ, используя прилагаемый соединительный аудио/видеокабель.

Установите селектор входного сигнала на КВМ в положение LINE, если такой имеется в наличии.

- (1) Установить выключатель POWER (питание) в положение VTR, нажимая на зеленую кнопку на нем.
- (2) Установить EDIT (Редактирование) в

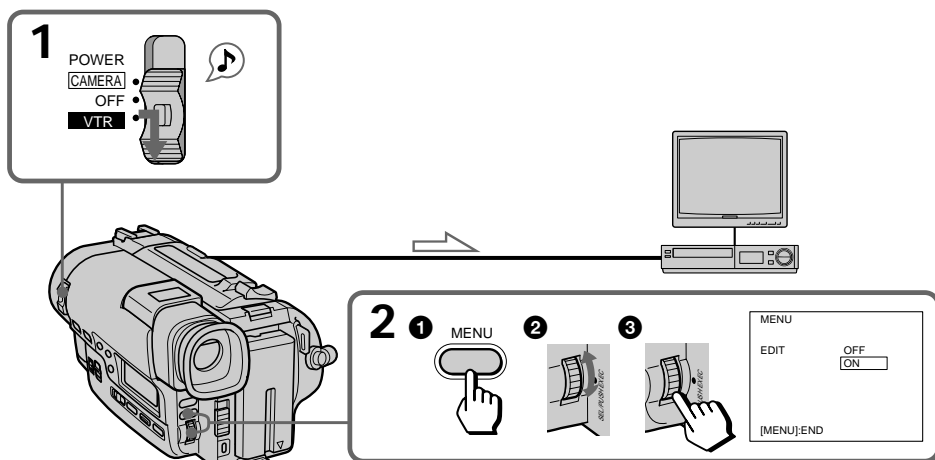

: Signal flow / Направление сигнала

Starting editing

- (1) Insert a blank tape (or a tape you want to record over) into the VCR, and insert your recorded tape into the camcorder.
- (2) Play back the recorded tape on the camcorder until you locate the point where you want to start editing, then press **II** to set the camcorder in playback pause mode.
- (3) On the VCR, locate the recording start point and set the VCR in recording pause mode.
- (4) Press **II** on the camcorder and VCR simultaneously to start editing.

To edit more scenes

Repeat steps 2 to 4.

To stop editing

Press **□** on both the camcorder and the VCR.

Note on the DISPLAY function

If you have displayed the viewfinder screen indicators on the TV, erase the indicators by pressing DISPLAY on the Remote Commander so that they will not be superimposed on the edited tape.

Note on Fine Synchro Edit

If you connect a video deck that has the Fine Synchro Edit feature to the LANC **Ⓢ** jack of the camcorder, using a LANC cable (not supplied), the edit will be even more precise.

Начало редактирования

- (1) Вставить незаписанную ленту (или ленту, на которую Вы хотите перезаписать) в видеомэгнитофон, а Вашу записанную ленту — в видеокамеру.
- (2) Воспроизвести записанную ленту на видеокамере до положения, от которого вы хотите начать редактирование, потом нажать на кнопку **II** для установки в режим паузы воспроизведения.
- (3) На видеомэгнитофоне найти положение начала воспроизведения и установить видеомэгнитофон в режим паузы записи.
- (4) Нажать на кнопки **II** на видеокамере и видеомэгнитофоне одновременно для начала к редактирования.

Редактирование больших кадров

Повторить операции по пп. 2 – 4.

Остановка редактирования

Нажать на кнопки **□** на видеокамере и видеомэгнитофоне.

Примечание по функции индикации

После отображения индикаций видеоискателя на экран телевизора, стирать индикации нажатием на кнопку DISPLAY (дисплей) на пульте дистанционного управления, чтобы они не были наложены на отредактированную ленту.

Примечание относительно функции точного синхронного монтажа

Если Вы подсоедините видеомэгнитофон, который имеет функцию точного синхронного монтажа, к гнезду LANC **Ⓢ** на видеокамере, используя шнур LANC (не прилагается), монтаж будет более точным.

Recording from a VCR or TV

Запись с КВМ или телевизора

You can record a tape from another VCR or a TV program from a TV that has audio/video outputs. Connect the camcorder to the VCR or TV.

(1) While pressing the small green button on the POWER switch, slide it to VTR.

(2) Press REC ● and the button on the right together at the point where you want to start recording.

In recording and recording pause mode, S VIDEO and VIDEO/AUDIO jacks automatically work as input jacks.

If your VCR or TV has an S video jack, connect using the S video cable (not supplied) [a] to obtain a high quality picture.

Вы можете выполнять запись на ленту с другого КВМ или телевизионной программы с телевизора, в котором имеются выходы аудиовидеосигналов. Подсоедините видеокамеру к КВМ или телевизору.

(1) Нажав маленькую зеленую кнопку на выключателе POWER, установите его в положение VTR.

(2) Нажмите кнопку ● REC и кнопку справа на видеокамере в том месте, где Вы хотите начать запись.

В режиме записи и паузы записи гнездо S-VIDEO и гнезда VIDEO/AUDIO будут автоматически работать как входные гнезда. Если в Вашем КВМ или телевизоре имеется гнездо S-видео, выполните подключение, используя шнур S-видео (не прилагается) [a] для получения высококачественного изображения.

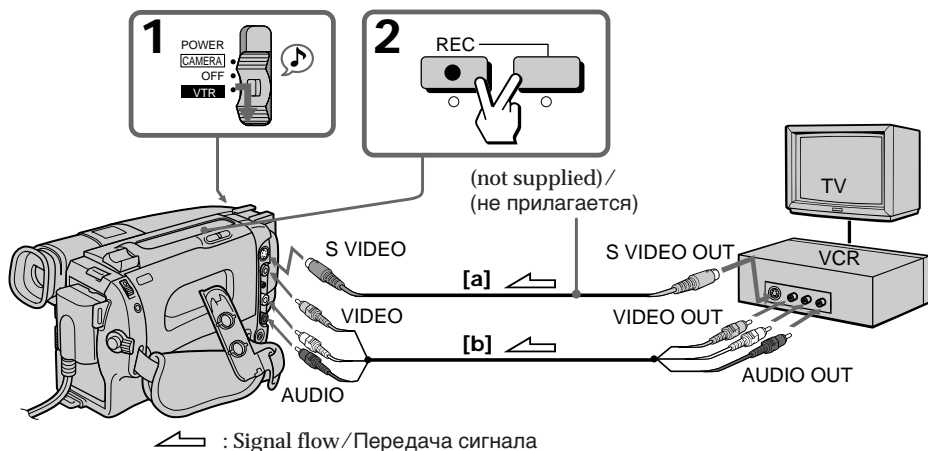

If your VCR or TV is a monaural type, connect only the white plug for audio on both the camcorder and the VCR or TV.

If you are going to connect the camcorder using the S video cable (not supplied) [a], you do not need to connect the yellow (video) plug of the A/V connecting cable [b].

To check the picture from a VCR or TV before recording

Press **II** after pressing ●. You can check the picture in the viewfinder.

To stop recording

Press □.

Если Ваш КВМ или телевизор монофонического типа, подсоедините только белый штекер для аудио как на видеокамере, так и на КВМ или телевизоре. Если Вы собираетесь подсоединить видеокамеру с помощью шнура S-видео, (не прилагается) [a], Вам не нужно подсоединять желтый (видео) штекер соединительного аудиовидеокабеля [b].

Для проверки изображения от КВМ или телевизора перед записью

Нажмите кнопку **II** после нажатия кнопки ●. Вы можете проверить изображение в видеоскителе.

Для остановки записи

Нажмите кнопку □.

Releasing the STEADY SHOT function

When you shoot, the  indicator appears in the viewfinder. This indicates that the Steady Shot function is working and the camcorder compensates for camera-shake.

You can release the Steady Shot function when you do not need to use the Steady Shot function. Do not use the Steady Shot function when shooting a stationary object with a tripod.

Set STEADY SHOT to OFF. The  indicator goes off.

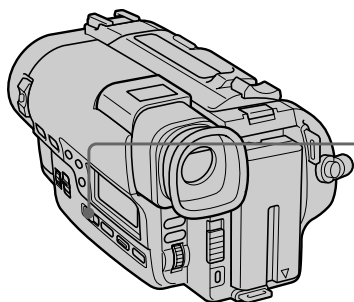

Выключение функции STEADY SHOT

При съемке индикация  появится в видоискателе. Это значит, что действует функция Устойчивой съемки и компенсируются колебания видеокамеры.

Можно выключить функцию устойчивой съемки при отсутствии ее необходимости. Не использовать функцию при съемке недвижимого предмета с применением треножника.

Перевести выключатель STEADY SHOT устойчивой съемки в положение OFF (Выключение). Индикация  пропадет.

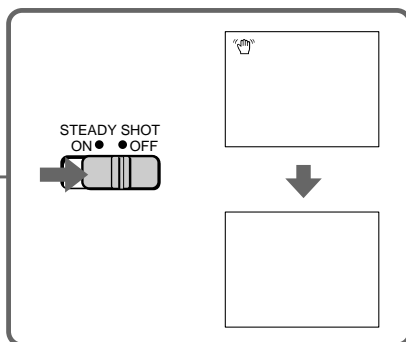

To activate the Steady Shot function again

Set STEADY SHOT to ON. The  indicator appears in the viewfinder.

Notes on the Steady Shot function

- The Steady Shot function will not correct excessive camera-shake.
- When you switch the Steady Shot function on or off, the exposure may fluctuate.
- Steady Shot does not operate when you select the 16:9 FULL mode. If you set STEADY SHOT to ON, the  indicator flashes.

Повторное включение функции устойчивой съемки

Перевести выключатель устойчивой съемки в положение ON (Включение). Индикация  появится в видоискателе.

Примечания к функции устойчивой съемки

- Функция устойчивой съемки не корректирует слишком интенсивные колебания видеокамеры;
- При включении или выключении функции устойчивой съемки может колебаться экспозиция;
- Функция устойчивой съемки не действует, когда выбран режим 16:9 FULL (Полное изображение 16:9). Если Вы установили функцию устойчивой съемки STEADY SHOT во включенное положение ON, индикатор  будет мигать.

Changing the lithium battery in the camcorder

Замена литиевой батарейки в видеокамере

Your camcorder is supplied with a lithium battery installed. When the battery becomes weak or dead, the  indicator flashes in the viewfinder for about 5 seconds when you set the POWER switch to CAMERA. In this case, replace the battery with a Sony CR2025 or Duracell DL-2025 lithium battery. Use of any other battery may present a risk of fire or explosion. Discard used batteries according to the manufacturer's instructions.

The lithium battery for the camcorder lasts for about 1 year under normal operation. (The lithium battery that comes installed at the factory may not last 1 year.)

Видеокамера поставляется со встроенной литиевой батарейкой. Когда батарейка ослаблена или разряжена полностью, индикация  светится в видеоскателье 5 секунд при установке выключателя POWER (питание) в положение CAMERA (видеокамера). В этом случае **замените батарейку на новую типа Sony CR2025 или литиевую батарейку типа Duracell DL-2025. Пользование другим видом батарейки может привести к сгоранию или разрыву.** Ликвидируйте использованные батарейки в соответствии с инструкциями завода-изготовителя.

Литиевая батарейка для видеокамеры работает в течение 1 года при нормальной эксплуатации. (Литиевая батарейка, установленная на заводе-изготовителе, работает до 1 года.)

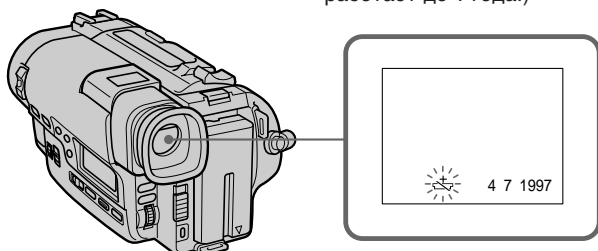

Notes on lithium battery

- Keep the lithium battery out of the reach of children.
- Should the battery be swallowed, consult a doctor immediately.
- Wipe the battery with a dry cloth to assure a good contact.
- Do not hold the battery with metallic tweezers, otherwise a short-circuit may occur.
- Note that the lithium battery has a positive (+) side and negative (-) side as illustrated. Be sure to insert the lithium battery with the positive side facing out.

Примечания по литиевой батарейке

- Хранить литиевую батарейку в месте, не доступном для детей.
- Если ребенок проглотил батарейку, посоветоваться с врачом немедленно.
- Для обеспечения хорошего контакта протрите батарейку с помощью сухой ткани.
- Не держите батарейку с помощью металлического пинцета, иначе может произойти короткое замыкание.
- Помните, что литиевая батарейка имеет положительную (+) и отрицательную (-) стороны. **Убедиться, что литиевая батарейка вставлена положительной стороной наружу.**

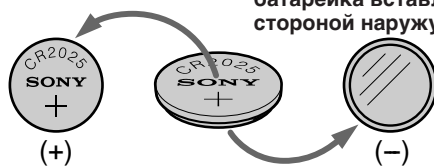

WARNING

The battery may explode if mistreated. Do not recharge, disassemble, or dispose of in fire.

Внимание!

Батарейка может взорваться при неправильном обращении. Не следует перезаряжать, разбирать или бросать ее в

Changing the lithium battery

When replacing the lithium battery, keep the battery pack or other power source attached. Otherwise, you will need to reset the date, time and other items in the menu system retained by the lithium battery.

- (1) Open the lid of the lithium battery compartment.
- (2) Push the lithium battery down once and pull it out from the holder.
- (3) Install the lithium battery with the positive (+) side facing out. Close the lid.

Замена литиевой батарейки

При замене литиевой батарейки нельзя снимать батарейный или другой источник питания.

В противном случае, Вам нужно установить снова дату, время и другие параметры в системе меню, питаемой от литиевой батарейки.

- (1) Открыть крышку отсека литиевой батарейки.
- (2) Толкнуть литиевую батарейку вниз раз и вынуть ее из держателя.
- (3) Установить литиевую батарейку положительной стороной (+) наружу. Закрыть крышку.

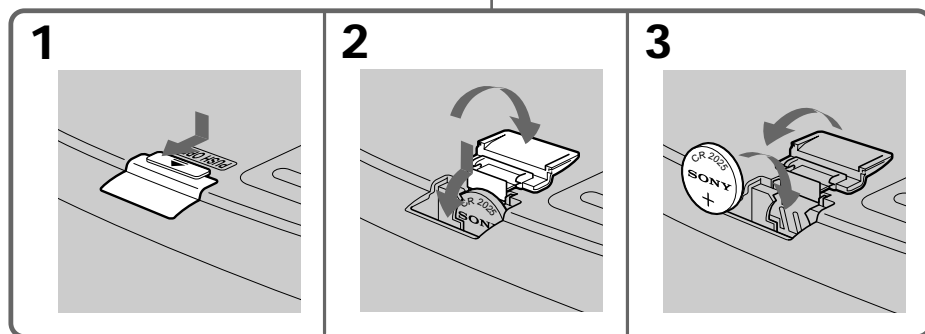
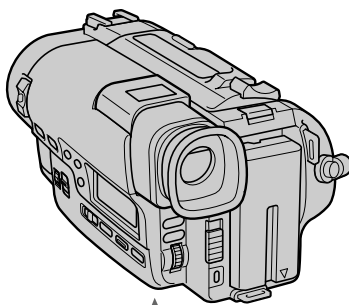

Resetting the date and time

Повторная установка даты и времени

You can set the date and time in the menu system.

- (1) Press MENU to display the menu in the viewfinder.
- (2) Turn the control dial to select CLOCK SET, then press the dial.
- (3) Turn the control dial to adjust the year, and then press the dial.
- (4) Set the month, day, hour and minutes by turning the control dial and then pressing the dial.
- (5) Press MENU to erase the menu display.

Вы можете установить дату и время в системе меню.

- (1) Нажать на кнопку MENU (меню) для отображения меню в видоискателе.
- (2) Поверните диск управления, чтобы выбрать CLOCK SET, а затем нажмите диск.
- (3) Поверните диск управления, чтобы отрегулировать год, а затем нажмите диск.
- (4) Установить месяц, день, час и минуты поворачиванием и нажатием ручки регулирования.
- (5) Нажать на кнопку MENU для стирания индикации меню.

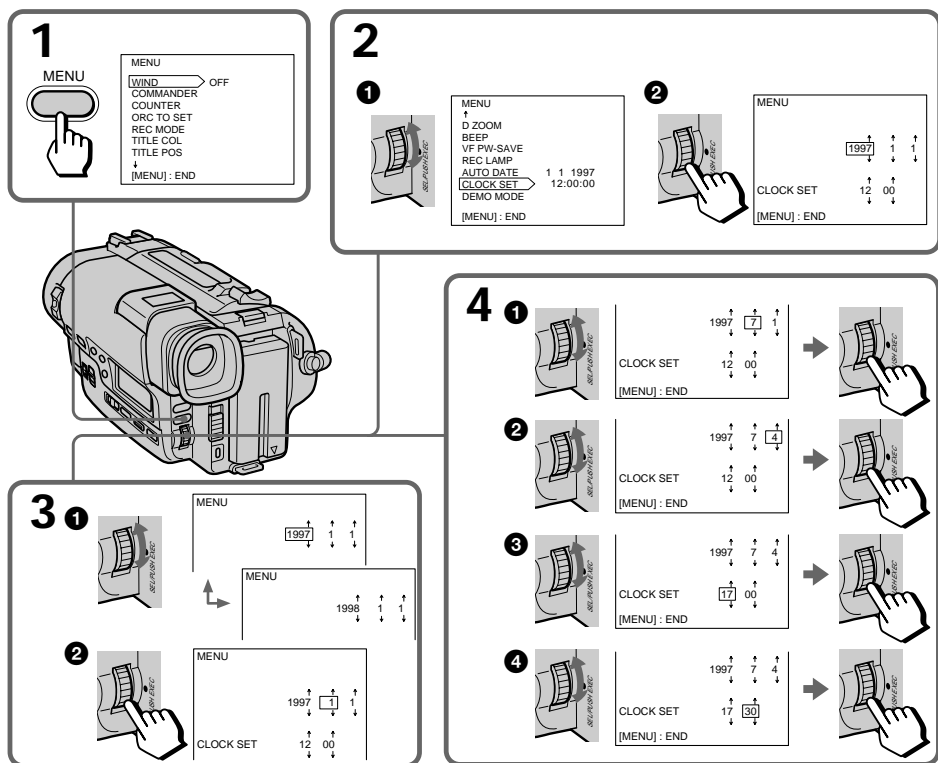

Additional Information / Дополнительная информация

To correct the date and time setting
Repeat the above procedure.

Корректирование уставок даты и времени

Повторить вышеуказанные операции.

To check the preset date and time

Press DATE to display the date indicator in the viewfinder.

Press TIME to display the time indicator.

Press DATE and TIME to display the date and time indicators. When you press the same button again, the indicator goes off.

The year indicator changes as follows:

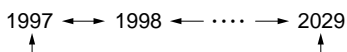

Note on the time indicator

The internal clock of this camcorder operates on a 24-hour cycle.

Проверка установленной даты и времени

Нажать на кнопку DATE (дата) для отображения индикации даты в видоискателе.

Нажать на кнопку TIME (время) для индикации времени.

Нажмите кнопку DATE и кнопку TIME для отображения индикаторов даты и времени.

Когда Вы нажмете ту же кнопку опять, индикация исчезнет.

Индикатор года изменяется так:

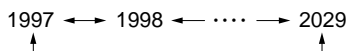

Примечание по индикации времени

Встроенные часы в данной видеокамере работают в 24-часовом цикле.

Usable cassettes and playback modes

Selecting cassette types

This Hi8 system is an extension of the standard 8 mm system, and was developed for higher-quality pictures.

You can use Hi8 video and standard 8 mm cassettes. When you use a Hi8 video cassette, the recording is in the Hi8 system. When you use a standard 8mm cassette, the recording is in the standard 8 mm system. You cannot record on standard 8 mm cassettes in the Hi8 system.

If you are going to play back the tape using a standard 8mm video recorder/player, you should use standard 8 mm cassettes.

Применяемые кассеты и режимы воспроизведения

Выбор типов кассет

Система Hi8 является дальнейшим развитием стандартной 8-мм системы, и была разработана для изображений высокого качества.

Вы можете использовать видеокассеты Hi8 и стандартные 8-мм кассеты. Если Вы используете видеокассеты Hi8, запись выполняется в системе Hi8. Если Вы используете стандартные 8-мм кассеты, запись выполняется в стандартной 8-мм системе. Вы не сможете выполнить запись в системе Hi8 на стандартную 8-мм кассету. Если Вы собираетесь воспроизводить запись на ленте, используя видеомагнитофон/видеоплеер для стандартной 8-мм ленты, Вам следует использовать стандартные кассеты с 8-мм лентой.

When you play back

The playback mode (SP/LP) and system (Hi8/standard 8 mm) are selected automatically according to the format in which the tape has been recorded. The quality of the recorded picture in LP mode, however, will not be as good as that in SP mode.

Note on AFM HiFi stereo

When you play back a tape, the sound will be in monaural if:

- You record the tape using this camcorder, then play it back on an AFM HiFi monaural video recorder/player.
- You record the tape on an AFM HiFi monaural video recorder, then play it back on this camcorder.

Foreign 8 mm video

Because the TV colour systems differ from country to country, you may not be able to play back foreign pre-recorded tapes. Refer to the list of "Using your camcorder abroad" to check the TV colour system of foreign countries.

Playing back an NTSC-recorded tape

You can play back tapes recorded in the NTSC video system using the SP mode. If the tape is recorded in the AFM HiFi system, the AFM HiFi sound is reproduced. However, note that the following will occur during playback of an NTSC-recorded tape.

- When playing back a tape on a TV screen, you may not get the original colour depending on the TV. When you play back on a Multi System TV, set NTSC PB to the desired mode in the menu system.
- The playback picture in the viewfinder will be shrink.

При воспроизведении видеозаписи

Режим воспроизведения (SP/LP) и система (Hi8/стандартный 8 мм) выбираются автоматически в соответствии с форматом, в котором выполнена видеозапись. Но, качество изображения, записанного в режиме LP, получается не столько хорошим, как записано в режиме SP.

Примечания по стереозаписи по системе AFM HiFi

Звук при воспроизведении будет монофоническим в случае, если:

- Запись выполнена с применением данной видеокамеры, а воспроизведение производится на монофоническом видеомэгнитофоне/проигрывателе по системе AFM HiFi.
- Запись выполнена на монофоническом видеомэгнитофоне по системе AFM HiFi, а воспроизведение производится на данной видеокамере.

Иностранные 8-мм ленты

Поскольку разные страны имеют свои системы телевидения, Вы, возможно, не сможете воспроизводить иностранные предварительно записанные ленты. Обратитесь к перечню в разделе "Использование видеокамеры за рубежом" для проверки системы цветного телевидения иностранных государств.

Воспроизведение видеоленты, записанной по системе NTSC

Воспроизводить видеоленту, записанную по системе NTSC, возможно в режиме SP. Если на видеоленту записано по системе AFM HiFi, звук AFM HiFi воспроизведется. Но, надо помнить, что при воспроизведении ленты, записанной по системе NTSC;

- При воспроизведении ленты на телевизионном экране Вы, может быть, не сможете получить оригинальных цветов в зависимости от телевизора. При воспроизведении на мультисистемном телевизоре установите NTSC PB в желаемый режим в системе меню.
- Воспроизводимое в видеоискателе изображение будет сжато.

- You cannot play back a tape recorded in NTSC video system with LP mode neither in the viewfinder nor on a TV screen.
- If a tape has portions recorded in PAL and NTSC video systems, the tape counter reading is not correct. This discrepancy is due to the difference between the counting cycle of the two video systems.
- You cannot edit the NTSC-recorded tape onto another VCR.

- Вы не можете воспроизводить ленты, записанные в системе NTSC в режиме LP ни в видеоискателе, ни на экране телевизора.
- Если на видеоленте имеются части, записанные по системам PAL и NTSC, отсчет счетчика длины ленты будет неправильным. Это расхождение вызвано различием цикла счета между двумя видеосистемами.
- Вы не можете редактировать видеоленту, записанную по системе NTSC, на другой КВМ.

Tips for using the battery pack

This section shows you how you can get the most out of your battery pack.

Preparing the battery pack

Always carry additional batteries

Have sufficient battery pack power to do 2 to 3 times as much recording as you have planned.

Battery life is shorter in a cold environment

Battery efficiency is decreased, and the battery will be used up more quickly, if you are recording in a cold environment.

To save battery power

Turn STANDBY down when not recording to save battery power.

A smooth transition between scenes can be made even if recording is stopped and started again. While you are positioning the subject, selecting an angle, or looking through the viewfinder lens, the lens moves automatically and the battery is used. The battery is also used when a tape is inserted or removed.

Рекомендации по применению батарейного источника

Ниже приведены рекомендации по максимальному повышению эффективности эксплуатации батарейного источника.

Подготовка батарейного источника

Всегда подготовить дополнительные батарейки.

Батарейный источник должен иметь емкость в 2 – 3 раза больше, чем предусмотрено для видеозаписи.

Срок службы источника будет короче в холодный сезон

Эффективность батарейного источника понизится и он разряжается быстрее при эксплуатации в условиях мороза.

Экономия электроэнергии батареек

Выключить выключатель STANDBY (Готовность) кроме режимы записи, чтобы сэкономить электроэнергию батареек. Плавный переход между кадрами может осуществляться, даже если запись остановится, затем начнется опять. Надо помнить, что при позиционировании объекта, выборе угла съемки или просмотре через объектив видеоискателя перемещаются линзы объектива автоматически, при чем батарейка разряжается. Батарейка расходуется также при вставлении и извлечении видеокассеты.

When to replace the battery pack

While you are using your camcorder, the remaining battery indicator in the viewfinder decreases gradually as battery power is used up. Remaining time in minutes appears.



When the remaining battery indicator reaches the lowest point, the  indicator appears and starts flashing in the viewfinder.

When the  indicator in the viewfinder changes from slow flashing to rapid flashing while you are recording, slide the POWER switch to OFF on the camcorder and replace the battery pack.

Leave the tape in the camcorder to obtain a smooth transition between scenes after the battery pack has been replaced.

Notes on the rechargeable battery pack

Caution



Never leave the battery pack in temperatures above 60°C (140°F), such as in a car parked in the sun or under direct sunlight.

The battery pack heats up

During charging or recording, the battery pack heats up. This is caused by energy that has been generated and a chemical change that has occurred inside the battery pack. This is not cause for concern and is normal.

При замене батареяного источника

Со временем эксплуатации видеокассеты указатель заряженности батарейки в видеоискателе уменьшается постепенно по мере того, как батарейка разряжается. Появится оставшееся время в минутах.

Когда указатель заряженности батарейки дойдет до нижнего предела, индикация  появится и начнет мигать в видеоискателе. Когда индикация  в видеоискателе изменится с медленного мигания в быстрое при записи, переместить выключатель POWER (питание) в положение OFF (выкл.) на видеокамере и заменить батареяный источник. Оставить видеоленту в видеокамере для получения плавного перехода кадров после замены батареяного источника.

Примечания по заменяемому батареяному источнику

Общее указание

Нельзя оставлять батареяный источник при температуре окружающей среды свыше 60°C (140°F), например в автомобиле при стоянке на солнце или под прямыми солнечными лучами.

Нагрев батареяного источника

При зарядке или записи батареяный источник нагреется. Это вызывается энергией, генерированной в батареяном источнике, и химическим изменением, происшедшим в источнике. Это нормально, не является признаком неисправности.

Battery pack care

- Remove the battery pack from the camcorder after using it, and keep it in a cool place. When the battery pack is installed to the camcorder, a small amount of current flows to the camcorder even if the POWER switch is set to OFF. This shortens battery life.
- The battery pack is always discharging even when it is not in use after charging. Therefore, you should charge the battery pack right before using the camcorder.

Be sure to observe the following

- Keep the battery pack away from fire.
- Keep the battery pack dry.
- Do not open nor try to disassemble the battery pack.
- Do not expose the battery pack to any mechanical shock.

The switch on the battery pack

When the switch is supplied with the battery pack you can use it to find whether the battery pack is charged or not. Set the switch to the "green mark" position when charging is completed. (When removed from the charging adaptor, the switch exposes the green mark. When removed from your camcorder, no mark is indicated.)

The life of the battery pack

If the battery indicator flashes rapidly just after turning on the camcorder with a fully charged battery pack, the battery pack should be replaced with a new fully charged one.

Charging temperature

You should charge batteries at temperatures from 10°C to 30°C (from 50°F to 86°F). Lower temperatures require a longer charging time.

Уход за батарейным источником

- Удалить батарейный источник из видеокамеры и сохранять его в прохладном месте. При установленном батарейном источнике небольшое количество электрического тока течет к видеокамере, даже если выключатель POWER (питание) поставлен в положение OFF (выкл.), что приводит к сокращению срока службы батареек.
- Данный батарейный источник разряжается постоянно, даже когда он не используется после зарядки. Поэтому его следует зарядить прямо перед использованием видеокамерой.

Надо следить за тем, чтобы:

- Держать батарейный источник подальше от огня.
- Держать батарейный источник сухим.
- Не открывать и не разбирать батарейный источник.
- Предохранять батарейный источник от всякого механического удара.

Выключатель на батарейном источнике

Если в батарейном блоке имеется выключатель, Вы можете использовать его для определения, заряжен ли батарейный блок или нет. По окончании зарядки батарейного источника поставить выключатель в положение "зеленой метки". (Когда батарейный источник удалится из зарядного адаптера, зеленая метка выявится. Когда он удалится из вашей видеокамеры, никакая метка не выявится.)

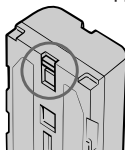

Срок службы батарейного источника

Если индикация заряженности батареек мигает быстро как только включится видеокамера с полностью заряженным батарейным источником, батарейный источник должен замениться на новый полностью заряженный.

Температура зарядки

Батарейки должны заряжаться при температуре окружающей среды от 10°C до 30°C (от 50°F до 86°F). При пониженной температуре требуется больше времени для зарядки.

Notes on the “InfoLITHIUM” battery pack

What is the “InfoLITHIUM”

The “InfoLITHIUM” is a lithium ion battery pack which can exchange data with compatible video equipment about its battery consumption. Sony recommends that you use the “InfoLITHIUM” battery pack with video equipment having the  mark.

When you use this battery pack with video equipment having the  mark, the video equipment will indicate the remaining battery time in minutes*. However, if you use it with video equipment not having this mark, the remaining battery capacity will not be indicated in minutes.

* The indication may not be accurate depending on the condition and environment which the equipment is used under.

How the battery consumption is displayed

The power consumption of the camcorder changes depending on its use, such as how the autofocus is working.

While checking the condition of the camcorder, the “InfoLITHIUM” battery pack measures the battery consumption and calculates the remaining battery power. If the condition changed drastically, the remaining battery indication may suddenly decrease or increase by more than 2 minutes.

Even if 5 to 10 minutes is indicated as the battery remaining time in the viewfinder, the  indicator may also flash under some condition.



To obtain more accurate remaining battery indication

Set the camcorder to recording standby mode and point towards a stationary object. Do not move the camcorder for 30 seconds or more.

- If the indication seems incorrect, use up the battery pack and then recharge it fully (Full charge¹⁾). Note that if you have used the battery in a hot or cold environment for long time, or you have repeated charging many times, the battery pack may not be able to show the correct time even after being fully charged.

Примечания относительно батареяного блока “InfoLITHIUM”

Что такое “InfoLITHIUM”

“InfoLITHIUM” представляет собой литиево-ионный батареяный блок, который может обмениваться данными с совместимой видеоаппаратурой о потреблении заряда батареяным блоком. Фирма Sony рекомендует использовать батареяный блок “InfoLITHIUM” для видеоаппаратуры, имеющей знак  <InfoLITHIUM>. Если Вы используете батареяный блок с видеоаппаратурой, имеющей знак  <InfoLITHIUM>, видеоаппаратура будет указывать оставшееся время заряда батареяного блока в минутах*. Однако при использовании его с видеоаппаратурой, не имеющей этого знака, оставшаяся емкость заряда батареяного блока не будет указываться в минутах.

* Индикация может быть неточной в зависимости от условий и окружающей среды, при которых используется аппаратура.

Как отображается потребляемый заряд батареяного блока

Потребляемый видеокамерой заряд зависит от условий использования, например, от того, как работает фокусировка.



При проверке состояния видеокамеры батареяный блок “InfoLITHIUM” измеряет потребляемый батареяным блоком заряд и вычисляет оставшийся заряд батареяного блока. Если состояние существенно изменилось, индикация оставшегося заряда батареяного блока может внезапно уменьшиться или увеличиться более, чем на 2 минуты.

Даже, если на экране ЖКД или в видеоискателе индицируется время оставшегося заряда от 5 до 10 минут, индикатор  также может мигать при некоторых условиях.

Для получения более точной индикации оставшегося заряда батареяного блока

Установите видеокамеру в режим готовности записи и направьте ее на неподвижный объект. Не передвигайте видеокамеру 30 секунд или более.

- Если индикация покажется Вам неточной, используйте до конца заряд батареяного блока и полностью перезарядите его (Полная зарядка¹⁾). Помните, что если Вы использовали батареяный блок в холодном или жарком месте длительное время или же повторяли зарядку много раз, батареяный блок может показывать не точное время

- After you have used the “InfoLITHIUM” battery pack with an equipment not having the  mark, make sure that you use up the battery pack on the equipment having the  mark and then recharge fully.

Why the remaining battery indication does not match the continuous recording time in the operation manual

The recording time is affected by the environmental temperature and conditions. The recording time becomes very short in a cold environment. The continuous recording time in the operation manual is measured under the condition of using a fully charged (or normal charged²⁾) battery pack in 25°C (77°F). As the environmental temperature and condition are different when you actually use the camcorder, the remaining battery time is not same as the continuous recording time in the operation manual.

- ¹⁾ Full charge: Charging for about 1 hour after the CHARGE lamp of the AC power adaptor goes off.
- ²⁾ Normal charge: Charging just until the CHARGE lamp of the AC power adaptor goes off.



Notes on charging

A brand-new battery pack

A brand-new battery pack is not charged. Before using the battery pack, charge it completely.

Recharge the battery pack whenever you like

You do not have to discharge it before recharging. If you charged the battery pack fully but you did not use it for a long time, it becomes discharged. Then recharge the battery pack before use.

- После того, как Вы использовали батареяный блок “InfoLITHIUM” с аппаратурой, в которой нет знака , убедитесь, что Вы использовали до конца заряд батареяного блока на аппаратуре со знаком , и затем полностью перезарядите его.

Почему индикация оставшегося заряда батареяного блока не соответствует времени непрерывной записи в руководстве по эксплуатации

На время записи влияет температура и условия окружающей среды. В холодной окружающей среде время записи становится очень коротким. Время непрерывной записи, указанное в руководстве по эксплуатации, измерено при условии использования полностью заряженного (или нормально заряженного²⁾) батареяного блока при температуре 25°C. Поскольку температура и условия окружающей среды при использовании видеокамеры могут быть несколько другими, время оставшегося заряда может не соответствовать времени непрерывной записи, указанному в руководстве по эксплуатации.

- ¹⁾ Полная зарядка: Зарядка примерно 1 час после того, как погаснет лампочка CHARGE на сетевом адаптере.
- ²⁾ Нормальная зарядка: Зарядка до момента, когда погаснет лампочка CHARGE на сетевом адаптере.

Примечания по зарядке

Батареяный источник новой марки

Батареяный источник новой марки не заряжен. Перед применением батареяного источника зарядить его полностью.

Перезарядка батареяного источника при необходимости

Батареяный источник не требует разрядки перед перезарядкой. Если батареяный источник заряжен полностью, но не использовался длительное время, батареяный источник будет разряжен. Поэтому нужно перезарядить батареяный источник перед применением его.

Notes on the terminals

If the terminals (metal parts on the back) are not clean, the battery charge duration will be shortened.

When the terminals are not clean or when the battery pack has not been used for a long time, repeatedly install and remove the battery pack a few times. This improves the contact condition. Also, wipe the + and – terminals with a soft cloth or paper.

Примечания по клеммам



Если клеммы (металлические детали с задней стороны) не чистые, продолжительность зарядки батарейки будет укорочена.

Когда клеммы не чистые или батареяный источник не использовался в течение длительного времени, повторите установку батареяного источника со последующим удалением его несколько раз. Это улучшает состояние контакта. Протрите также полюса + и – с помощью мягкой ткани или бумаги.

Moisture condensation

If the camcorder is brought directly from a cold place to a warm place, moisture may condense inside the camcorder, on the surface of the tape, or on the lens. In this condition, the tape may stick to the head drum and be damaged or the unit may not operate correctly. To prevent possible damage under these circumstances, the camcorder is furnished with moisture sensors. Please, take the following precautions.

Inside the camcorder

If there is moisture inside the camcorder, the beep sounds and the  indicator flashes. If this happens, none of the functions except cassette ejection will work. Open the cassette compartment, turn off the camcorder, and leave it about 1 hour. When  indicator flashes at the same time, the cassette is inserted in the camcorder. Eject the cassette, turn off the camcorder, and leave also the cassette about 1 hour. The camcorder can be used again if the  indicator does not appear when the power is turned on again.

On the lens

If moisture condenses on the lens, no indicator appears, but the picture becomes dim. Turn off the power and do not use the camcorder for about 1 hour.

How to prevent moisture condensation

When bringing the camcorder from a cold place to a warm place, put the camcorder in a plastic bag and allow it to adapt to room conditions over a period of time.



- (1) Be sure to tightly seal the plastic bag containing the camcorder.
- (2) Remove the bag when the air temperature inside it has reached the temperature surrounding it (after about 1 hour).

Конденсация влаги

Если видеокамера переносится прямо из холодного места в теплое, влага может конденсироваться в видеокамере, на поверхности видеоленты или объектива. В таком состоянии видеолента может прилипнуть к барабану видеоголовки и повредиться или аппарат может не работать нормально. Во избежание возможного повреждения в таких условиях видеокамера оснащена датчиками влаги.

Принять меры предосторожности, как нижеуказанные:

В видеокамере

При конденсации влаги в видеокамере звуковая сигнализация дается и индикация  мигает. В этом случае ни одна из функций видеокамеры, кроме извлечения кассеты, не действует. Открыть кассетный отсек, выключить видеокамеру и оставить ее примерно на 1 час. Когда индикация  мигает одновременно, кассета вставлена в видеокамеру. Извлечь кассету, выключить видеокамеру и оставить также кассету примерно на 1 час. Если индикатор  не исчезает, видеокамеру можно опять использовать, если снова включить питание.

На объективе



При конденсации влаги на объективе никакая индикация не появится, а изображение станет тусклым. Выключить питание и не использовать видеокамеру примерно 1 час.

Предохранение от конденсации влаги

При переносе видеокамеры из холодного места в теплое поместить видеокамеру в полиэтиленовый мешок, чтобы она достигла температуры помещения через определенное время.

- (1) Полиэтиленовый мешок, содержащий видеокамеру, должен быть герметичным.
- (2) Вынуть видеокамеру из мешка тогда, когда температура воздуха в нем достигнет температуры окружающей среды (примерно через 1 час).

Video head cleaning

To ensure normal recording and clear pictures, clean the video heads. When the  indicator and “ CLEANING CASSETTE” message appear one after another in the viewfinder or playback pictures are “noisy” or hardly visible, the video heads may be dirty.

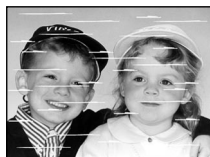

[a]

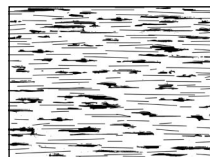

[b]

[a] Slightly dirty
[b] Very dirty

If this happens, clean the video heads with the Sony V8-25CLH cleaning cassette (not supplied). After checking the picture, if it is still “noisy,” repeat the cleaning. (Do not repeat cleaning more than 5 times in one session.)



Caution

Do not use a commercially available wet-type cleaning cassette. It may damage the video heads.

Note

If the Sony V8-25CLH cleaning cassette is not available in your area, consult your nearest Sony dealer.

Очистка видеоголовок

Для обеспечения нормальной записи и четких изображений надо очистить видеоголовки. В случае, если индикация  и сообщение “ CLEANING CASSETTE” (Очистка кассеты) будут поочередно появляться в видеоискателе, или изображение при воспроизведении содержит помехи или становится нечетким, то это свидетельствует о загрязнении видеоголовок.

[a] Слегка загрязнены
[b] Очень загрязнены

В этом случае следует очистить видеоголовки при помощи очистительной кассеты V8-25CLH фирмы Sony (не поставляется).

После проверки изображения, если еще остались помехи, повторить очистку. (Не повторять очистку более 5 раз за один прием.)

Общие указания

Не рекомендуется очистительная кассета мокрого типа, которая продается в видеомагазинах. Такая кассета может повредить видеоголовки.

Примечание

Если очистительную кассету V8-25CLH фирмы Sony нельзя приобрести в Вашем районе, рекомендуется посоветоваться с ближайшим дилером фирмы Sony.

Precautions

Camcorder operation

- Operate the camcorder on 7.2 V (battery pack) or 8.4 V (AC power adaptor).
- For DC or AC operation, use the accessories recommended in this manual.
- Should any solid object or liquid get inside the casing, unplug the camcorder and have it checked by a Sony dealer before operating it any further.
- Avoid rough handling or mechanical shock. Be particularly careful of the lens.
- Keep the POWER switch set to OFF when not using the camcorder.
- Do not wrap up the camcorder and operate it since heat may build up internally.
- Keep the camcorder away from strong magnetic fields or mechanical vibration.

On handling tapes

Do not insert anything in the small holes on the rear of the cassette. These holes are used to sense the type of tape, thickness of tape and if the recording tab is in or out.

Camcorder care

- When the camcorder is not to be used for a long time, disconnect the power source and remove the tape. Periodically turn on the power, operate the camera and player sections and play back a tape for about 3 minutes.
- Clean the lens with a soft brush to remove dust. If there are fingerprints on it, remove them with a soft cloth.
- Clean the camcorder body with a dry soft cloth, or a soft cloth lightly moistened with a mild detergent solution. Do not use any type of solvent which may damage the finish.
- Do not let sand get into the camcorder. When you use the camcorder on a sandy beach or in a dusty place, protect it from the sand or dust. Sand or dust may cause the unit to malfunction, and sometimes this malfunction cannot be repaired.

Общие указания

По эксплуатации видеокамеры

- Видеокамера должна питаться от тока напряжением 7,2 В (от батарейного источника) или 8,4 В (от сетевого адаптера перем. тока).
- Для эксплуатации на напряжении питания постоянного или переменного тока следует применять принадлежности, рекомендуемые в настоящем руководстве.
- Если твердые тела или жидкость попали внутрь корпуса, отключить видеокамеру и отдать ее дилеру на проверку перед дальнейшей эксплуатацией.
- Избегать грубого обращения или сильного механического удара. Обратит внимание особенно на объектив.
- Оставить выключатель POWER (Питание) установленным в положении OFF (Выкл.) в нерабочем состоянии видеокамеры.
- Не использовать видеокамеру в оборнутом состоянии, так как температура в ней может повыситься.
- Держать видеокамеру подальше от сильных магнитных полей или механической вибрации.

По обращению с видеолентами

Не вставлять ничего в маленькие отверстия с задней стороны кассеты. Эти отверстия служат для детектирования типа и толщины ленты и положения лепестка записи.

По техническому уходу за видеокамерой

- При длительном нахождении видеокамеры в нерабочем состоянии отключить питание и вынуть видеокассету. Периодически включать питание, подключить видеокамеру и проигрывающие части и воспроизвести видеоленту примерно за 3 минуты.
- Очистить объектив мягкой кистью от пыли. Если остались следы пальца на объективе, очистить их мягкой тряпкой.
- Очистить корпус видеокамеры мягкой тряпкой сухой или слегка смоченной раствором нейтрального моющего средства. Нельзя применять растворители, которые могут повредить покрытие корпуса.
- Не допускайте попадания песка в видеокамеру. Если Вы используете видеокамеру на песчаном пляже или же в пыльном месте, предохраните ее от песка или пыли. Песок или пыль могут привести к неисправности аппарата, которую не всегда можно исправить.

AC power adaptor

Charging

- Use only a lithium ion type battery pack.
- Place the battery pack on a flat surface without vibration during charging.
- The battery pack will get hot during charging. This is normal.

Others

- Unplug the unit from the mains when not in use for a long time. To disconnect the mains lead, pull it out by the plug. Never pull the mains lead itself.
- Do not operate the unit with a damaged cord or if the unit has been dropped or damaged.
- Do not bend the AC mains lead forcibly, or put a heavy object on it. This will damage the cord and may cause a fire or electrical shock.
- Be sure that nothing metallic comes into contact with the metal parts of the connecting plate. If this happens, a short may occur and the unit may be damaged.
- Always keep the metal contacts clean.
- Do not disassemble the unit.
- Do not apply mechanical shock or drop the unit.
- While the unit is in use, particularly during charging, keep it away from AM receivers and video equipment because it will disturb AM reception and video operation.
- The unit becomes warm while in use. This is normal.
- Do not place the unit in locations that are:
 - Extremely hot or cold
 - Dusty or dirty
 - Very humid
 - Vibrating

Сетевой адаптер перем. тока

Зарядка

- Применять только литиевый батарейный источник.
- Поставить батарейный источник на плоскую поверхность, не подвергающуюся вибрации при зарядке.
- Батарейный источник нагреется при зарядке. Это нормальное состояние.

Прочие

- Отключить аппарат от электросети когда он не используется длительное время. Для отсоединения силового провода вынуть его, захватывая за его штекер. Категорически запрещается вынимать его, захватывая за самый силовой провод.
- Не эксплуатировать аппарат с поврежденным шнуром или в случае, когда он упал или поврежден.
- Не изгибать силовой провод принудительно или не класть тяжелую вещь на него. Повреждение шнура может привести к сгоранию или электрическому удару.
- Надо убедиться, что никакие металлические тела не попали на металлические части соединительной пластинки. Попадание металлических тел на них может привести к короткому замыканию и повреждению аппарата.
- Всегда сохранять металлические контакты чистыми.
- Не разбирать аппарат.
- Не наносить механические удары и не ронять аппарат на пол.
- При нахождении аппарата в эксплуатации, особенно при зарядке, держать его подальше от AM-радиоприемников и видеоаппаратуры, так как аппарат будет препятствовать приему волны AM и операции видеоаппаратуры.
- Аппарат нагревается при эксплуатации. Это нормальное состояние.
- Не располагать аппарат в нижеследующих местах:
 - чрезмерно повышенной или пониженной температуры
 - повышенной запыленности или загрязненности
 - высокой влажности окружающей среды
 - вибрации и сотрясения

Notes on dry batteries

To avoid possible damage from battery leakage or corrosion, observe the following.

- Be sure to insert the batteries in the correct direction.
- Dry batteries are not rechargeable.
- Do not use a combination of new and old batteries.
- Do not use different types of batteries.
- The batteries slowly discharge while not in use.
- Do not use a battery that is leaking.

If any difficulty should arise, unplug the unit and contact your nearest Sony dealer.

Примечания относительно сухих батареек

Во избежание возможного повреждения вследствие утечки из батареек внутреннего вещества или коррозии следует соблюдать следующие меры предосторожности.

- При установке батареек следите за соблюдением полярности.
- Сухие батарейки нельзя перезаряжать.
- Не используйте новые батарейки вместе со старыми.
- Не используйте разные типы батареек.
- Батарейки имеют свойство медленно разряжаться, если они не используются.
- Не используйте батарейки, которые протекают.

Если какие-либо трудности возникнут, отключить аппарат и посоветоваться с ближайшим дилером фирмы Sony.

Each country or area has its own electric and TV colour systems. Before using your camcorder abroad, check the following points.

Power sources

You can use your camcorder in any country or area with the supplied AC power adaptor within 110 V to 240 V AC, 50/60 Hz.

Difference in colour systems

This camcorder is a PAL system-based camcorder. If you want to view the playback picture on a TV, it must be a PAL system-based TV.

Check the following list.

PAL system

Australia, Austria, Belgium, China, Denmark, Finland, Germany, Great Britain, Holland, Hong Kong, Italy, Kuwait, Malaysia, New Zealand, Norway, Portugal, Singapore, Spain, Sweden, Switzerland, Thailand, etc.

PAL-M system

Brazil

PAL-N system

Argentina, Paraguay, Uruguay

NTSC system

Bahama Islands, Bolivia, Canada, Central America, Chile, Colombia, Ecuador, Jamaica, Japan, Korea, Mexico, Peru, Surinam, Taiwan, the Philippines, the U.S.A., Venezuela, etc.

SECAM system

Bulgaria, Czech Republic, France, Guyana, Hungary, Iran, Iraq, Monaco, Poland, Russia, Slovak Republic, Ukraine, etc.

Каждая страна или область имеет свои электрическую систему и систему цветного телевидения. Перед использованием вашей видеокамеры за рубежом провести проверку по следующим позициям:

Источник питания

Можно использовать вашу видеокамеру в любой стране или области при помощи сетевого адаптера перем. тока, поставляемого вместе с аппаратом при сетевом напряжении 110 – 240 В перем. тока, 50/60 Гц.

Различие по системе цветного телевидения

Настоящая видеокамера выполнена по системе PAL. При необходимости воспроизведения изображения должен быть применен телевизор системы PAL. Смотреть следующий перечень:

Система PAL

Австралия, Австрия, Бельгия, Китай, Дания, Финляндия, Германия, Великобритания, Голландия, Гонконг, Италия, Кувейт, Малайзия, Новая Зеландия, Норвегия, Португалия, Сингапур, Испания, Швеция, Швейцария, Таиланд и т.д.

Система PAL-M

Бразилия

Система PAL-N

Аргентина, Парагвай, Уругвай

Система NTSC

Багамские острова, Боливия, Канада, Центральная Америка, Чили, Колумбия, Эквадор, Ямайка, Япония, Корея, Мексика, Перу, Суринам, Тайвань, Филиппины, США, Венесуэла и т.д.

Система SECAM

Болгария, Чешская Республика, Франция, Гвиана, Венгрия, Иран, Ирак, Монако, Польша, Россия, Словацкая Республика, Украина и т.д.

Trouble check



If you run into any problem using the camcorder, use the following table to troubleshoot the problem. Should the difficulty persist, disconnect the power source and contact your Sony dealer or local authorized Sony service facility.

Camcorder



Power

Symptom	Cause and/or Corrective Action
The power is not on.	<ul style="list-style-type: none"> • The battery pack is not installed. → Install the battery pack. (p.9) • The battery is dead. → Use a charged battery pack. (p.7) • The AC power adaptor is not connected to the mains. → Connect the AC power adaptor to the mains. (p.26) • You use other types of battery except "InfoLITHIUM" battery. → Use an "InfoLITHIUM" battery pack.
The power goes off.	<ul style="list-style-type: none"> • While being operated in CAMERA mode, the camcorder has been in Standby mode for more than 5 minutes. → Turn STANDBY down once and then up again. (p.14) • The battery is dead. → Use a charged battery pack. (p.7)
The battery pack is quickly discharged.	<ul style="list-style-type: none"> • The ambient temperature is too low. (p.60) • The battery pack has not been charged fully. → Charge the battery pack again. (p.7) • The battery pack is completely dead, and cannot be recharged. → Use another battery pack. (p.62) • You use other types of battery except an "InfoLITHIUM" battery pack. → Use an "InfoLITHIUM" battery pack. (p.7)
The beep sounds when the battery is attached.	<ul style="list-style-type: none"> • The battery pack is discharged during a long period of storage. → Charge the battery pack again. (p.7)
When you turn off the power, the lens makes a noise.	<ul style="list-style-type: none"> • The camcorder is not malfunctioning.

Operation

Symptom	Cause and/or Corrective Action
START/STOP does not operate.	<ul style="list-style-type: none"> • The tape is stuck to the drum. → Eject the tape. (p.12) • The tape has run out. → Rewind the tape or use a new one. (p.24) • The POWER switch is set to VTR. → Set it to CAMERA. (p.13) • The tab on the cassette is out (red). → Use a new tape or slide the tab. (p.12)
Recording stops in a few seconds.	<ul style="list-style-type: none"> • The START/STOP MODE switch is set to 5 SEC or ANTI GROUND SHOOTING  . → Set it to  . (p.18)

Trouble check

Symptom	Cause and/or Corrective Action
The cassette cannot be removed from the holder.	<ul style="list-style-type: none"> The battery is dead. → Use a charged battery pack or the AC power adaptor. (p.7, 26)
⏏ and ⏏ indicators flash and no function except for cassette ejection works.	<ul style="list-style-type: none"> Moisture condensation has occurred. → Remove the cassette and leave the camcorder for at least 1 hour. (p.66)
The counter, date, or time indicator is flashing.	<ul style="list-style-type: none"> You pressed DATE and TIME together for more than 2 seconds. → The camcorder is not malfunctioning. You may start recording. Flashing will stop soon. The lithium battery is weak or dead. → Replace the lithium battery with a new one. (p.56)
The tape does not move when a video control button is pressed.	<ul style="list-style-type: none"> The POWER switch is set to CAMERA or OFF. → Set it to VTR. The tape has run out. → Rewind the tape or use a new one. (p.24)
The SteadyShot function does not activate.	<ul style="list-style-type: none"> STEADY SHOT is set to OFF. → Set STEADY SHOT to ON. (p.54) The SteadyShot function does not work when the wide mode is set to 16:9 FULL.
The autofocusing function does not work.	<ul style="list-style-type: none"> FOCUS is set to MANUAL. → Set it to AUTO. (p.40) Shooting conditions are not suitable for autofocus. → Set FOCUS to MANUAL to focus manually. (p.40)
The fader function does not activate.	<ul style="list-style-type: none"> START/STOP MODE is set to 5 SEC or ANTI GROUND SHOOTING  . → Set it to  . (p.18) A title is displayed. → Stop superimposing the title.
No sound or only a low sound is heard when playing back a tape.	<ul style="list-style-type: none"> The stereo tape is played back with HiFi SOUND set to 1 or 2 in the menu system. → Set to STEREO in the menu system. (p.32)
Excessive high-pitched sound is heard.	<ul style="list-style-type: none"> The picture has been recorded with WIND set to ON in the menu system. → When there is no wind, set it to OFF. (p.30)
The date or time indicator disappears.	<ul style="list-style-type: none"> Reset the date and time. (p.57)

(to be continued)

Picture

Symptom	Cause and/or Corrective Action
The image on the viewfinder screen is not clear.	<ul style="list-style-type: none"> • The viewfinder lens is not adjusted. → Adjust the viewfinder lens. (p.14)
A vertical band appears when a subject such as lights or a candle flame is shot against a dark background.	<ul style="list-style-type: none"> • The contrast between the subject and background is too high. The camcorder is not malfunctioning. → Change locations.
A vertical band appears when shooting a very bright subject.	<ul style="list-style-type: none"> • The camcorder is not malfunctioning.
The playback picture is not clear.	<ul style="list-style-type: none"> • EDIT is set to ON in the menu system. → Set it to OFF. (p.32)
The picture is “noisy”.	<ul style="list-style-type: none"> • The video heads may be dirty. → Clean the heads using the Sony V8-25CLH cleaning cassette (not supplied). (p.67)
An unknown picture is displayed in the viewfinder.	<ul style="list-style-type: none"> • If 10 minutes elapse after you set the POWER switch to CAMERA without inserting a cassette, the camcorder automatically starts the demonstration or DEMO is set to ON in the menu system. → Insert the cassette and the demonstration stops. You can make the demonstration not appear. (p. 31)
The five digit code appears.	<ul style="list-style-type: none"> • The self-diagnosis function is activated. → Check the code and solve the problem. (p. 76)

Others

Symptom	Cause and/or Corrective Action
The supplied Remote Commander does not work.	<ul style="list-style-type: none"> • COMMANDER is set to OFF in the menu system. → Set it to ON. (p.30) • Something is blocking the infrared rays. → Remove the obstacle. • The batteries are not inserted with the correct polarity. → Insert the batteries with the correct polarity. (p.90) • The batteries are dead. → Insert new ones. (p.90)

AC power adaptor

Symptom	Corrective Actions
The VTR/CAMERA or CHARGE lamp does not light.	• Disconnect the mains lead. After about 1 minute, reconnect the mains lead.
The CHARGE lamp flashes.	• See the following chart.

When the CHARGE lamp flashes

Check through the following chart.

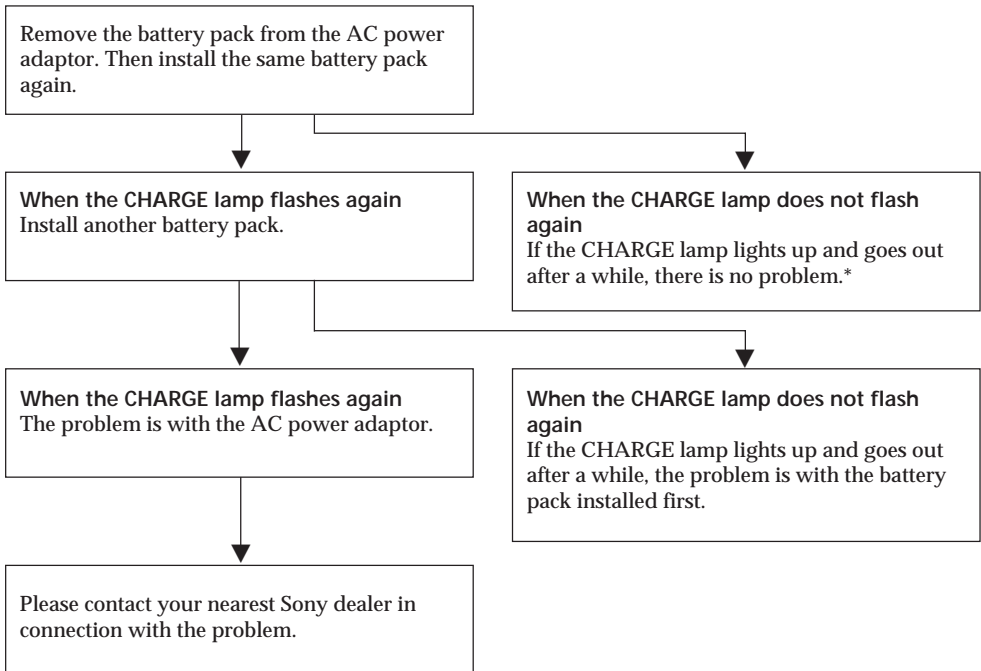

* If you use a battery pack which you have just bought or which has been left unused for a long time, the CHARGE lamp may flash at the first charging. This does not indicate a problem. Repeat again to charge with the same battery pack.

Self-diagnosis function

If the self-diagnosis function is activated to prevent the camcorder from operating abnormally, the five digit service number (combination of an alphabet and figures) flashes in the viewfinder or display window. In this case, check the following table.

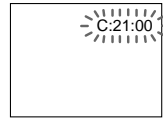

First three digits	Cause and/or Corrective Action
C21	<ul style="list-style-type: none"> Moisture condensation has occurred. <ul style="list-style-type: none"> → Remove the cassette and leave the camcorder for at least 1 hour. (p. 66)
C22	<ul style="list-style-type: none"> The video heads are dirty. <ul style="list-style-type: none"> → Clean the heads using the Sony V8-25CLH cleaning cassette (not supplied). (p. 67)
C23	<ul style="list-style-type: none"> The camcorder does not operate when using a battery that is not an InfoLITHIUM battery. <ul style="list-style-type: none"> → Use an InfoLITHIUM battery. (p. 7)
C31	<ul style="list-style-type: none"> To prevent the camcorder from operating abnormally, the self-diagnosis function has come on. <ul style="list-style-type: none"> → Remove the cassette and insert it again, and then operate the camcorder. (p. 12)
C32	<ul style="list-style-type: none"> To prevent the camcorder from operating abnormally, the self-diagnosis function has come on. <ul style="list-style-type: none"> → Disconnect the mains lead of the AC power adaptor or remove the battery pack. After reconnecting or reattaching the power source, operate the camcorder.
E61 E62	<ul style="list-style-type: none"> To prevent the camcorder from operating abnormally, the self-diagnosis function has come on. <ul style="list-style-type: none"> → When you contact your local authorized Sony service facility, inform the service number with five digits. (example: E:61:10)

If a difficulty persists after checking the problem a few times, contact your local authorized Sony service facility.

Проверка неисправностей



В случае возникновения какой-либо неисправности при использовании видеокамеры устранить ее согласно нижеприведенной таблице возможных неисправностей и способов их устранения. При невозможности устранения неисправности отсоединить видеокамеру от сети и обратиться к дилеру фирмы Sony или местной ремонтной мастерской, порученной фирмой Sony.

Видеокамера





Питание

Неисправность	Причина и/или способ устранения
Питание не включается.	<ul style="list-style-type: none"> • Батарейный источник не установлен. → Установить батарейный источник. (Стр. 9) • Батарейный источник разряжен. → Применить заряженный батарейный источник. (Стр. 7) • Сетевой адаптер перем. тока не подключен к сети → Подключить сетевой адаптер перем. тока к сети (Стр. 26) • Применен батарейный источник другой марки, а не "InfoLITHIUM". → Используйте батарейный блок "InfoLITHIUM".
Питание выключается.	<ul style="list-style-type: none"> • Видеокамера остается в режиме Standby (Готовность) более 5 мин при работе в режиме CAMERA (Видеокамера). → Повернуть переключатель STANDBY (Готовность) вниз, и потом повернуть его еще раз вверх. (Стр. 14) • Батарейка разряжена. → Применить заряженный батарейный источник. (Стр. 7)
Батарейный источник разряжается быстро.	<ul style="list-style-type: none"> • Температура окружающей среды слишком низка. (Стр. 60) • Батарейный источник не заряжен полностью. → Зарядить батарейный источник еще раз. (Стр. 7) • Батарейный источник разряжен полностью и не может зарядиться повторно. → Применить другой батарейный источник. (Стр. 62) • Вы используете другие типы батарейных блоков, а не батарейный блок "InfoLITHIUM". → Используйте батарейный блок "InfoLITHIUM" (стр. 7)
Звук "бип" слышен при установке батарейного источника.	<ul style="list-style-type: none"> • Батарейный источник разряжен в результате длительной остановки. → Зарядить батарейный источник повторно. (Стр. 7)
Объектив издает шум при выключении питания	<ul style="list-style-type: none"> • Это не является признаком неисправности.

Операции управления

Неисправность	Причина и/или способ устранения
Кнопка START/STOP (Пуск/Останов) не действует.	<ul style="list-style-type: none"> • Лента прилипла к катушке. → Снять кассету. (Стр. 12) • Лента перемотана до заднего конца. → Перемотать ленту назад или использовать новую кассету. (Стр. 24) • Переключатель POWER (Питание) переведен в положение VTR. → Перевести его в положение CAMERA (Видеокамера). (Стр. 13) • Лепесток на кассете выставлен (красный). → Применить новую кассету или переместить лепесток. (Стр. 12)
Запись останавливается через несколько секунд.	<ul style="list-style-type: none"> • Переключатель START/STOP MODE (Режим пуска/останова) переведен в положение 5 sec (5 сек) или ANTI GROUND SHOOTING . → Перевести его в положение  (Стр. 18)

Проверка неисправностей

Неисправность	Причина и/или способ устранения
Кассета не может извлекаться из кассетоприемника.	<ul style="list-style-type: none">• Батарейка разряжена. → Применить заряженный батарейный источник или сетевой адаптер перем. тока. (Стр. 7, 26)
Индикация  и  мигает и никакая функция не действует за исключением извлечения кассеты.	<ul style="list-style-type: none">• Выделена влага. → Извлечь кассету и оставить видеокамеру в выключенном состоянии более 1 часа. (Стр. 66)
Мигает индикация счетчика, даты или времени.	<ul style="list-style-type: none">• Вы нажимали кнопки DATE (Дата) и TIME (Время) вместе более 2 сек. → Это не означает неполадку видеокамеры. Можно произвести запись. Мигание вскоре остановится.• Литиевая батарейка слабо заряжена или разряжена полностью. → Заменить литиевую батарейку на новую. (Стр. 56)
Лента не перемещается при нажатии на кнопку транспортировки ленты.	<ul style="list-style-type: none">• Переключатель POWER (Питание) переведен в положение CAMERA (Видеокамера) или OFF (Выкл.) → Перевести его в положение VTR (Видеомагнитофон).• Лента перемотана до заднего конца. → Перемотать ленту назад или использовать новую кассету. (Стр. 24)
Функция Steady Shot (Устойчивая съемка) не действует.	<ul style="list-style-type: none">• Выключатель STEADY SHOT (Устойчивая съемка) переведен в положение OFF (Выкл.) → Перевести выключатель STEADY SHOT в положение ON (Вкл.) (Стр. 54)• Функция устойчивой съемки не действует, когда режим широкого изображения установлен в 16:9 FULL (Полное изображение 16:9).
Функция автофокусировки не действует.	<ul style="list-style-type: none">• Переключатель FOCUS (Фокусировка) переведен в положение MANUAL (Ручн.) → Перевести его в положение AUTO (Автомат.). (Стр. 40)• Условия съемки не подходят для автофокусировки. → Перевести переключатель FOCUS в положение MANUAL для осуществления фокусировки вручную (Стр. 40)
Функция плавного выхода из затемнения/ухода в затемнение не действует.	<ul style="list-style-type: none">• Переключатель START/STOP MODE (Режим пуска/останова) переведен в положение 5 SEC (5 сек) или ANTI GROUND SHOOTING . → Перевести его в положение . (Стр. 18)• Индицируется титр. → Остановить нанесение титра.
Нет звука или только звук низкого уровня слышен при воспроизведении.	<ul style="list-style-type: none">• Стереофоническая лента воспроизводится в режиме HiFi SND, установленном на 1 или 2 в системе меню. → Установить параметр на STEREO (Сtereo) в системе меню. (Стр. 32)
Слышен излишне высокий тон.	<ul style="list-style-type: none">• Запись была осуществлена при параметре WIND (Ветер), установленном на ON (Вкл.) в системе меню. → При отсутствии ветра установить его на OFF (Выкл.). (Стр. 30)
Исчезает индикация даты или времени.	<ul style="list-style-type: none">• Перенастроить дату и время. (Стр. 57)

Изображение

Неисправность	Причина и/или способ устранения
Нечеткое изображение в видеодискателе.	<ul style="list-style-type: none">• Объектив видеодискателя не отрегулирован. → Отрегулировать объектив видеодискателя. (Стр. 14)
Вертикальная полоса появляется при съемке предметов, таких как свет или пламя свечи на темном фоне.	<ul style="list-style-type: none">• Контраст между предметом и фоном слишком велик. Это не означает неполадку видеокамеры. → Изменить положения.
Вертикальная полоса появляется при съемке слишком яркого предмета.	<ul style="list-style-type: none">• Это не означает неполадку видеокамеры.
Воспроизведенное изображение не четко.	<ul style="list-style-type: none">• Выключатель EDIT (Редактирование) установлен на ON (Вкл.) в системе меню. → Установить его на OFF (Выкл.). (Стр. 32)
Шум изображения.	<ul style="list-style-type: none">• Видеоголовки могут быть загрязнены. → Очистить головки с применением очистной кассеты модели V8-25CLH (не поставляемой комплектно с аппаратом). (Стр. 67)
Неизвестное изображение отображается в видеодискателе..	<ul style="list-style-type: none">• Если пройдет 10 минут после того, как Вы установили переключатель POWER в положение CAMERA без установки кассеты, видеокамера автоматически начнет демонстрацию или режим DEMO будет установлен в положение ON в системе меню. → Вставьте кассету, и демонстрация остановится. Вы можете выключить демонстрацию. (стр. 31)
Появляется пятизначный код.	<ul style="list-style-type: none">• Включена функция самодиагностики. → Проверьте код и устраните проблему. (стр. 81)

Прочее

Неисправность	Причина и/или способ устранения
Не работает пульт дистанционного управления, поставленный вместе с аппаратом.	<ul style="list-style-type: none">• Выключатель COMMANDER (Пульт управления) установлен на OFF (Выкл.) в системе меню. → Установить его на ON (Вкл.). (Стр. 30)• Что-то отсекает инфракрасные лучи. → Удалить препятствие.• Батарейки не установлены правильно по полярности. → Установить батарейки правильно по полярности. (Стр. 90)• Батарейки разряжены. → Установить новые батарейки. (Стр. 90)

Сетевой адаптер перем. тока

Неисправность	Причина и/или способ устранения
Сигнальная лампа VTR/CAMERA (Видеомагнитофон/Видеокамера) или CHARGE (Зарядка) не загорается.	• Отсоединить главный вывод. Примерно через 1 мин. подсоединить его повторно.
Мигает сигнальная лампа CHARGE (Зарядка).	• См. нижеприведенную схему.

Когда мигает сигнальная лампа CHARGE (Зарядка)

Провести проверку по следующей схеме:

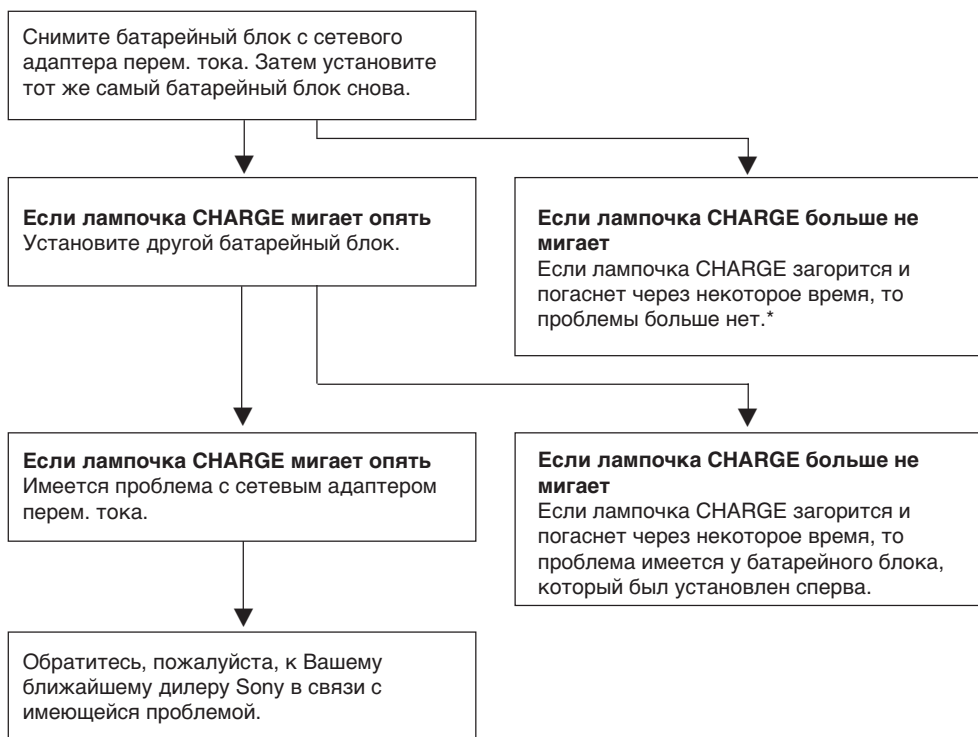

* Когда вы используете батарейный источник, только что купленный или неиспользовавшийся в течение длительного времени, сигнальная лампа CHARGE (Зарядка) может мигать при первой зарядке. Это не означает возникновение неисправности. Зарядить батарейный источник еще раз.

Функция самодиагностики

Если срабатывает функция самодиагностики для предотвращения видеокмеры от неправильного срабатывания, то в видеоискателе или окошке дисплея начнет мигать пятизначный предупреждающий код (комбинация из одной буквы и цифр). В этом случае следует выполнить проверку в соответствии со следующей таблицей.

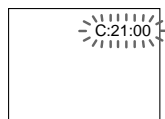

Первые три знака	Причина и /или действия по устранению
C21	<ul style="list-style-type: none">• Произошла конденсация влаги. → Выньте кассету и оставьте видеокмеру по крайней мере на один час. (стр. 66)
C22	<ul style="list-style-type: none">• Загрязнились видеоголовки. → Очистите видеоголовки, используя набор для очистки кассет V8-25CLH фирмы Sony (не прилагается). (стр. 67)
C23	<ul style="list-style-type: none">• Видеокмера не работает при использовании батарейного блока, не являющегося батарейным блоком InfoLITHIUM. → Используйте батарейный блок InfoLITHIUM. (стр. 7)
C31	<ul style="list-style-type: none">• Для предотвращения видеокмеры от неправильного функционирования срабатывает функция самодиагностики. → Выньте кассету и вставьте ее снова, а затем включите видеокмеру. (стр. 12)
C32	<ul style="list-style-type: none">• Для предотвращения видеокмеры от неправильного функционирования срабатывает функция самодиагностики. → Отсоедините провод электропитания сетевого адаптера или выньте батарейный блок. После повторного подключения или повторного присоединения источника питания включите видеокмеру.
E61 E62	<ul style="list-style-type: none">• Для предотвращения видеокмеры от неправильного функционирования срабатывает функция самодиагностики. → Если Вы обратитесь в Ваш местный уполномоченный сервисный центр Sony, сообщите туда информацию о предупреждающем пятизначном коде. (пример: E:61:10)

Если проблема после ее многократной проверки не устраняется, обратитесь в Ваш местный уполномоченный сервисный центр Sony.

Video camera recorder

System

Video recording system

Two rotary heads, Helical scanning FM system

Audio recording system

Rotary heads, FM system

Video signal

PAL colour, CCIR standards

Usable cassette

8mm video format cassette (Hi8 or standard 8mm)

Recording / Playback time (using 90 min. cassette)

SP mode: 1 hour 30 min.

LP mode: 3 hours

Fastforward/rewind time (using 90 min. cassette)

Approx. 4 min.

Image device

CCD (Charge Coupled Device)

Viewfinder

Electronic colour viewfinder

Lens

Combined power zoom lens

Filter diameter 37 mm (1 7/16 in.)

15x (Optical)

180x (Digital)

Focal distance

4.1 – 61.5 mm (3/16 – 2 3/8 in.)

47 – 705 mm (1 7/8 – 27 7/8 in.) when converted to a 35 mm still camera

Colour temperature

Auto

Minimum illumination

0.7 lux (F 1.4)

Illumination range

0.7 lux to 100,000 lux

Recommended illumination

More than 100 lux

Input and output connectors

S video input/output

4-pin mini DIN

Luminance signal: 1 Vp-p, 75 ohm,

unbalanced, sync negative

Chrominance signal: 0.3 Vp-p,

75 ohms, unbalanced

Video input/output

Phono jack, 1 Vp-p, 75 ohm,

unbalanced, sync negative

Audio input/output

Phono jacks (2: stereo L and R)

327 mV, (at output impedance

47 kilohm) impedance less than

2.2 kilohm

RFU DC OUT

Special minijack, DC 5 V

Headphone jack

Stereo minijack

LANC control jack

Stereo mini-minijack (ø 2.5 mm)

MIC jack

Minijack, 0.388 mV low impedance

with 2.5 to 3.0 V DC, output

impedance 6.8 kilohm (ø 3.5 mm)

Stereo type

Intelligent accessory shoe

8-pin connector

General

Power requirements

7.2 V (battery pack)

8.4 V (AC power adaptor)

Average power consumption

3.5 W during camera recording

Operating temperature

0°C to 40°C (32°F to 104°F)

Storage temperature

-20°C to +60°C (-4°F to +140°F)

Dimensions (Approx.)

108 x 107 x 178 mm

(4 3/8 x 4 1/4 x 7 1/8 in.) (w/h/d)

Mass (Approx.)

770 g (1 lb 11 oz) excluding the

battery pack, lithium battery,

cassette and shoulder strap

920 g (2 lb) including the battery

pack NP-F330, lithium battery

CR2025, cassette and shoulder strap

Microphone

Stereo type

Supplied accessories

See page 6.

AC power adaptor

Power requirements

110 – 240 V AC, 50/60 Hz

Power consumption

25 W

Output voltage

DC OUT: 8.4 V, 1.9 A in operating mode

Battery charge terminal: 8.4 V, 1.4 A in charge mode

Application

Sony battery packs NP-F330,

NP-F530, NP-F730, NP-F930 lithium ion type

Operating temperature

0°C to 40°C (32°F to 104°F)

Storage temperature

-20°C to +60°C (-4°F to +140°F)

Dimensions (Approx.)

81 x 45 x 163 mm

(3 1/4 x 1 13/16 x 6 1/2 in.) (w/h/d)

including projecting parts and controls

Mass (Approx.)

560 g (1 lb 3 oz)

Design and specifications are subject to change without notice.

Видеокамера

Система

Система видеозаписи

ЧМ система с двумя вращающимися головками, винтовым сканированием

Система звуковой записи

ЧМ система с вращающимися головками

Видеосигнал

Цветной сигнал по системе PAL, по стандартам МККР

Применяемая кассета

Кассета 8-мм видеоформата (Hi8 или стандартный 8-мм формат)

Время записи/

воспроизведения (при использовании кассеты 90 мин)

Режим SP: 1 час 30 мин.

Режим LP: 3 часа

Время ускоренной перемотки

вперед/назад (при использовании кассеты

90 мин)

Приблиз. 4 мин.

Формирователь сигналов изображения

ПЗС (Прибор с зарядовой связью)

Видеоискатель

Электронный цветной видеоискатель

Объектив

Комбинированный объектив с переменным фокусным расстоянием с приводом
Диаметр фильтра 37 мм (1 ⁷/₁₆ дюйма)

15 x (Оптич.)

180 x (Цифров.)

Фокусное расстояние

4,1 – 61,5 мм (³/₁₆ – 2 ³/₈ дюйма)

47 – 705 мм (1 ⁷/₈ – 27 ⁷/₈ дюйма)

при пересчете на фотоаппарат 35 мм

Цветовая температура

Авто

Минимальная освещенность

0,7 лк (F1, 4)

Диапазон освещенности

0,7 – 100.000 лк

Рекомендуемая освещенность

Более 100 лк

Входные и выходные соединители

Вход/выход видеосигнала S

4-штекерный, миниатюрный по DIN

Сигнал яркости: 1 В по двойн.

ампл., 75 Ом, несбаланс.,

убывающий синхросигнал

Сигнал цветности: 0,3 В по

двойн. ампл., 75 Ом, несбаланс.

Вход/выход видеосигнала

Гнездо для подключения, 1 В по

двойн. ампл., 75 Ом, несбаланс.,

убывающий синхросигнал

Вход/выход аудиосигнала

Гнезда для подключения

проигрывающего устройства (2:

стереофон., лев. и прав.)

327 мВ (при выходном импедансе

47 кОм)

Импеданс ниже 2,2 кОм

Выход пост.тока RFU

Спец. минигнездо, 5 В пост.тока

Гнездо для подключения

наушников

Стереофоническое минигнездо

Гнездо управляющего сигнала

LANC

Стереофоническое минигнездо

(\varnothing 2,5 мм)

Гнездо для подключения

микрофона

Минигнездо, 0,388 мВ при низком

импедансе, с 2,5 – 3,0 В

пост.тока, выходной импеданс

6,8 кОм (\varnothing 3,5 мм)

Стереофоническое

Держатель для установки

принадлежностей

8-штырьковый разъем

Общие данные

Требования к источнику

питания

7,2 В (Батарейный источник)

8,4 В (Сетевой адаптер перем.

тока)

Средняя потребляемая

мощность

3,5 Вт при съемке записи

видеокамерой

Температура окружающей

среды при работе

0°C – 40°C (32°F – 104°F)

Температура окружающей

среды при хранении

-20°C – +60°C (-4°F – +140°F)

Габариты (ориентировочные)

108 x 107 x 178 мм (Ш/В/Г)

Масса (ориентировочная)

770 г, не включая батарейного

блока, литиевой батареи,

кассеты и плечевого ремня

920 кг, включая батарейный блок

NP-F330, литиевую батарейку

CR2025, кассету и плечевого

ремень

Микрофон

Стереофонический тип

Прилагаемые принадлежности

См. стр. 6.

Сетевой адаптер перем.тока

Требования к сети

110 – 240 В перем. тока, 50/60 Гц

Потребляемая мощность

25 Вт

Выходное напряжение

Выход пост.тока: 8,4 В, 1,9 А в

рабочем режиме

Выход зарядки батарейки: 8,4 В,

1,4 А в режиме зарядки

Применяемые типы

Батарейные источники Sony NP-

F330, NP-F530, NP-F730 , NP-

F930 типа литиевого иона

Температура окружающей

среды при работе

0°C – 40°C (32°F – 104°F)

Температура окружающей

среды при хранении

-20°C – +60°C (-4°F – +140°F)

Габариты (ориентировочные)

81 x 45 x 163 мм

(3 ¹/₄ x 1 ¹³/₁₆ x 6 ¹/₂ дюймов)

(Ш/В/Г) включая детали и органы

управления

Масса (ориентировочная)

560 г

Конструкция и технические

характеристики могут

изменяться без дополнительной

информации.

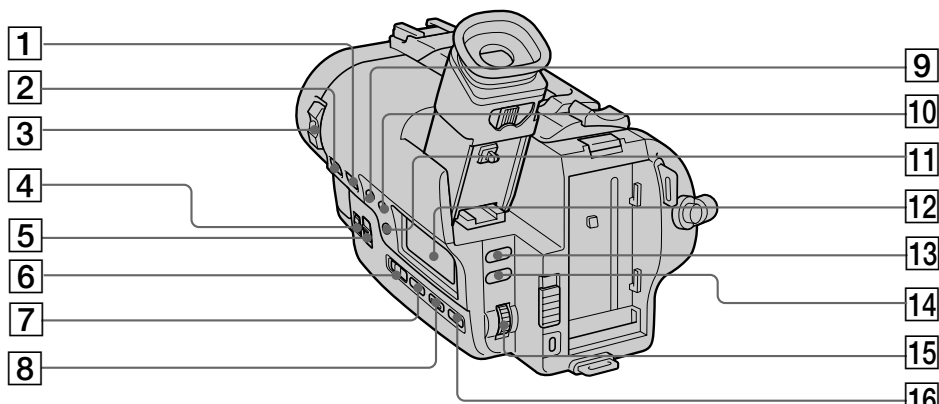

1 BACK LIGHT button (p.43)

2 FADER button (p.33)

3 POWER switch (p.13)

4 NEAR/FAR dial (p.40)

5 FOCUS switch (p.40)

6 STEADY SHOT switch (p.54)

7 PICTURE EFFECT button (p.37)

8 EXPOSURE button (p.44)

9 DATE button (p.49)

10 TIME button (p.49)

11 COUNTER RESET button (p.15)

12 Display window (p.92)

13 TITLE button (p.45)

14 MENU button (p.29)

15 CONTROL dial (p.29)

16 PROGRAM AE button (p.41)

1 Кнопка BACK LIGHT (Фоновый свет) (стр. 43)

2 Кнопка FADER (Рег. уровня сигнала) (стр. 33)

3 Выключатель POWER (Питание) (стр. 13)

4 Ручка NEAR/FAR (Дальше/ближе) (стр. 40)

5 Выключатель FOCUS (Фокус) (стр. 40)

6 Выключатель STEADY SHOT (Устойчивая съемка) (стр. 54)

7 Кнопка PICTURE EFFECT (Изобразит. эффект) (стр. 37)

8 Кнопка EXPOSURE (Экспозиция) (стр. 44)

9 Кнопка DATE (Дата) (стр. 49)

10 Кнопка TIME (Время) (стр. 49)

11 Кнопка COUNTER RESET (Сброс счетчика) (стр. 15)

12 Дисплейное окошко (стр. 92)

13 Кнопка TITLE (Титр) (стр. 45)

14 Кнопка MENU (Меню) (стр. 29)

15 Ручка CONTROL (Регулировка) (стр. 29)

16 Кнопка PROGRAM AE (Программная авт. экспозиция) (Стр. 41)

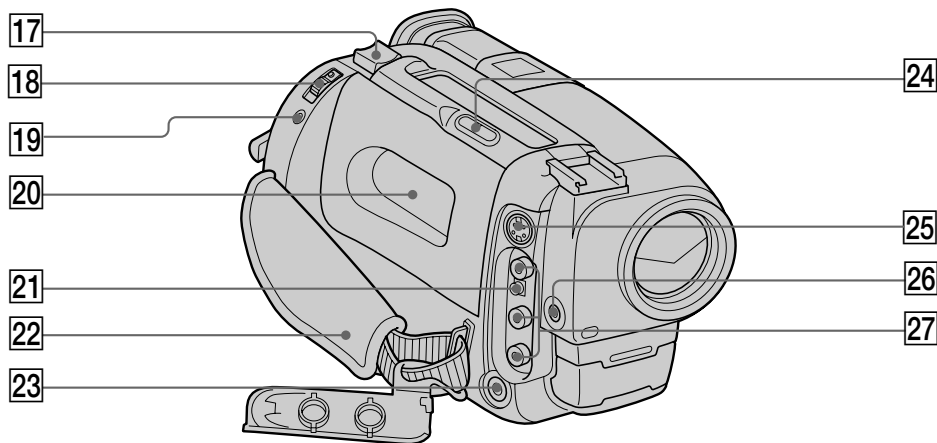

Identifying the parts



17 Power zoom lever (p.16)

18 EJECT switch (p.12)

19 LANC  control jack

 stands for Local Application Control Bus System. The  control jack is used for controlling the tape transport of video equipment and peripherals connected to it. This jack has the same function as the jack indicated as CONTROL L or REMOTE.

20 Cassette compartment (p.12)

21 RFU DC OUT (RFU adaptor DC output) jack (p.23)

22 Grip Strap (p.19)

23  (headphones) jack (p.25)

24 EDITSEARCH button (p.21)

25 S VIDEO jack (p.22)

26 MIC jack (PLUG IN POWER)



Connect an external microphone (not supplied). This jack also accepts a "plug-in-power" microphone.

27 VIDEO/AUDIO jacks (p.22)

17 Рычаг трансфокации (стр. 16)

18 Выключатель EJECT (Извлечение) (стр. 16)

19 Гнездо дистанционного управления LANC 

 означает систему локальной прикладной управляющей шины. Гнездо  применяется для контроля перемещения магнитной ленты видеоаппаратуры и соединенных с ней периферий. Гнездо имеет функцию, одинаковую с гнездом CONTROL L или REMOTE.

20 Кассетоприемник (стр. 12)

21 Гнездо RFU DC OUT (Выход пост. тока адаптера RFU) (стр. 23)

22 Ремень для захвата видеокамеры (стр. 19)

23 Гнездо  (наушник) (стр. 25)

24 Кнопка EDITSEARCH (Редакт. поиск) (стр. 21)

25 Гнездо S VIDEO (Видео) (стр. 22)

26 Гнездо MIC (Микрофон) (PLUG IN POWER) (с включением питания)

Для подключения внешнего микрофона (не поставляется с аппаратом). Гнездо предназначается и для подключения микрофона "с включением питания".

27 Гнезда VIDEO/AUDIO (Видео/аудио) (стр. 22)

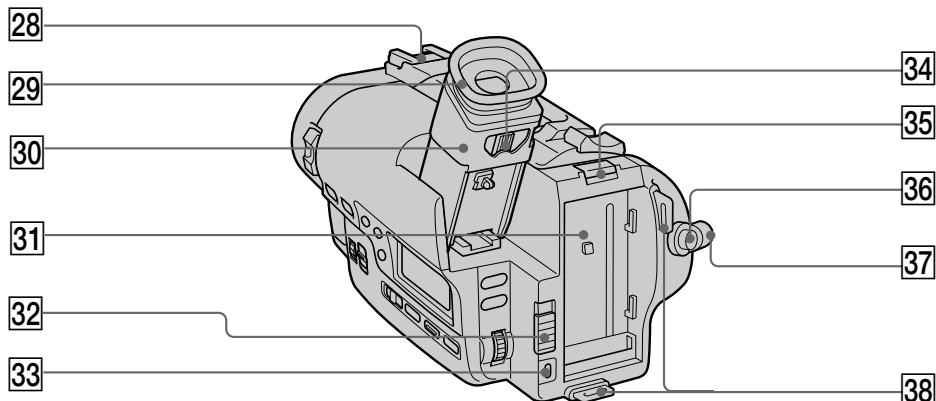

- 28** Intelligent accessory shoe (p.88)
The intelligent accessory shoe supplies power to optional accessories such as a video light.
- 29** Eyecup (p.19)
- 30** Viewfinder (p.14, 19)
- 31** Battery mounting surface
- 32** START/STOP MODE switch (p.18)
- 33** 16:9 WIDE button (p.35)
- 34** Viewfinder lens adjustment lever (p.14)
- 35** BATT (battery) RELEASE (PUSH) button (p.10)
- 36** START/STOP button (p.13)
- 37** STANDBY switch (p.13)
- 38** Hooks for shoulder strap (p.91)
- 28** Башмак для интеллектуальных принадлежностей (стр. 88)
Башмак для интеллектуальных принадлежностей служит для электропитания приобретенных отдельно принадлежностей, таких как
- 29** Глазная манжета (стр. 19)
- 30** Видоискатель (стр. 14, 19)
- 31** Под посадку батарейного источника
- 32** Переключатель START/STOP MODE (Режим пуска/останова) (стр. 18)
- 33** Кнопка WIDE 16:9 (Широкое изображение) (стр. 38)
- 34** Кольцо регулировки объектива видоискателя (стр. 14)
- 35** Кнопка BATT (батарейка) RELEASE (PUSH) (освобождение (нажатие)) (стр. 10)
- 36** Кнопка START/STOP (Пуск/останов) (стр. 13)
- 37** Выключатель STANDBY (Готовность) (стр. 13)
- 38** Крючки для плечевого ремешка (стр. 91)

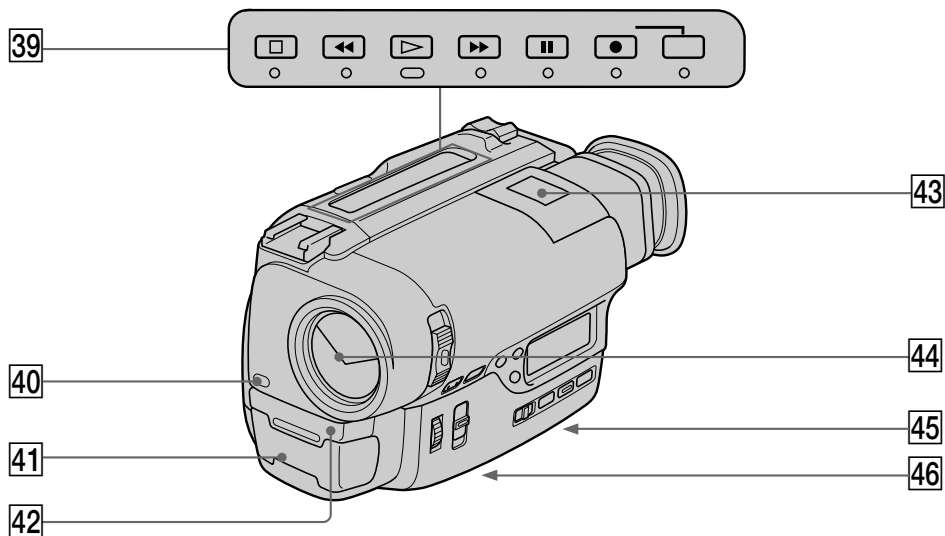

39 Video control buttons (p.24)

- STOP (stop)
- ◀◀ REW (rewind)
- ▷ PLAY (playback)
- ▶▶ FF (fastforward)
- || PAUSE (pause)
- REC (recording)

40 Camera recording/battery lamp (p.13)

41 Remote sensor (p.91)

Aim the Remote Commander here for remote control.

42 Microphone

43 Lighting aperture

44 Lens cover

45 Lithium battery compartment (p.55)

46 Tripod receptacle (p.19)

Make sure that the length of the tripod screw is less than 6.5 mm (9/32 inch) otherwise, you cannot attach the tripod securely and the screw may damage the camcorder.

39 Кнопки управления видеоленты (стр. 24)

- STOP (Останов)
- ◀◀ REW (Перемотка)
- ▷ PLAY (Воспроизведение)
- ▶▶ FF (Быстро вперед)
- || PAUSE (Пауза)
- REC (запись)

40 Лампочка видеозаписи/бат. питания (стр. 13)

41 Дистанционный датчик (стр. 91)

На датчик следует направлять пульт дистанционного управления.

42 Микрофон

43 Световая диафрагма

44 Крышечка для объектива

45 Отсек для литиевой батарейки (стр. 55)

46 Гнездо под штатив (стр. 19)

Убедитесь, что длина винта треноги менее 6,5 мм, в противном случае Вы не сможете надежно присоединить треногу, а винт может повредить видеокамеру.

Note on the intelligent accessory shoe

Supplies power to optional accessories such as a video light or microphone. The intelligent accessory shoe is linked to the STANDBY switch, allowing you to turn on and off the power supplied by the shoe. Refer to the instruction manual of the accessory for further information. To connect an accessory, press down and push it to the end, and then tighten the screw. To remove an accessory, loosen the screw, and then press down and pull out the accessory.

To watch the demonstration

You can start the demonstration by setting DEMO MODE in the menu system.

You can also start the demonstration by the following operation.

To enter demo mode

- (1) Eject the cassette and set the POWER switch to VTR.
- (2) Turn STANDBY up.
- (3) While holding down \triangleright set the POWER switch to CAMERA.

To exit demo mode

- (1) Set the POWER switch to VTR.
- (2) Turn STANDBY up.
- (3) While holding down \square set the POWER switch to CAMERA.

Примечание относительно держателя для установки принадлежностей

Служит для подвода питания к вспомогательным принадлежностям, как, например, видеолампа или микрофон. Держатель для установки принадлежностей связан с переключателем STANDBY, который позволяет Вам включать и выключать питание, подводимое к держателю. Для дальнейшей информации обратитесь к руководству по эксплуатации соответствующих принадлежностей. Для подсоединения какой-либо принадлежности нажмите ее до конца вниз и затяните винт. Для снятия принадлежности ослабьте винт, а затем нажмите принадлежность вниз и потяните ее.

Для просмотра демонстрации

Вы можете начать демонстрацию путем установки DEMO MODE в системе меню. Вы также можете начать демонстрацию с помощью следующей операции.

Для входа в демонстрационный режим

- (1) Извлеките кассету и установите переключатель POWER в положение VTR.
- (2) Поверните переключатель STANDBY в положение STANDBY.
- (3) Держа нажатой кнопку \triangleright , установите переключатель POWER в положение CAMERA.

Для выхода из демонстрационного режима

- (1) Установите переключатель POWER в положение VTR.
- (2) Поверните переключатель STANDBY в положение STANDBY.
- (3) Держа нажатой кнопку \square , установите переключатель POWER в положение CAMERA.

Remote Commander

The buttons that have the same name on the Remote Commander as on the camcorder function identically.

**Пульт дистанционного
управления**

Органы управления, расположенные на пульте дистанционного управления, имеют одни и те же функции одноименных органов управления на собственно видеокамере.

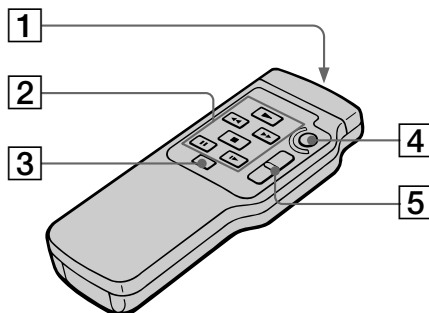

- 1 Transmitter**
Point toward the remote sensor to control the camcorder after turning on the camcorder.
- 2 Video control buttons** (p.24)
- 3 DISPLAY button** (p.25)
- 4 START/STOP button** (p.13)
- 5 Power zoom button** (p.16)

- 1 Передатчик**
Для дистанционного управления работой аппарата направлять передатчик пульта на приемный датчик аппарата.
- 2 Кнопки видеоконтроля** (стр. 24)
- 3 Кнопка DISPLAY (Дисплей)** (стр. 25)
- 4 Кнопка START/STOP (Пуск/останов)** (стр. 13)
- 5 Кнопка приводного трансфокатора** (стр. 16)

To prepare the Remote Commander

Insert two R6 (size AA) batteries by matching the + and - on the batteries to the diagram inside the battery compartment.

Для подготовки пульта дистанционного управления

Вставьте две батарейки R6 (размера AA), устанавливая полюса + и - на батарейках в соответствии со схемой внутри отсека для батареек.

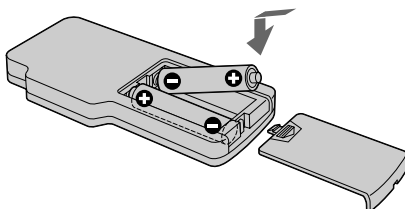

Note on battery life

The batteries for the Remote Commander last about 6 months under normal operation. When the batteries become weak or dead, the Remote Commander does not work.

Срок службы батареек

Батарейки успешно работают примерно 6 месяцев при нормальных условиях эксплуатации аппарата. При разряджении батареек не действует пульт дистанционного управления аппаратом.

To avoid damage from possible battery leakage

Remove the batteries when you will not use the Remote Commander for a long time.

Предотвращение возможных неисправностей из-за утечки электролита из батареек

При длительном нахождении пульта дистанционного управления в нерабочем состоянии надо вынуть батарейки из пульта.

To use the Remote Commander

Make sure that the COMMANDER is set to ON in the menu system on the camcorder.

Для использования пульта дистанционного управления

Надо убедиться, что COMMANDER (Пульт дист. управления) переведен на ON (ВКЛ) в системе меню аппарата.

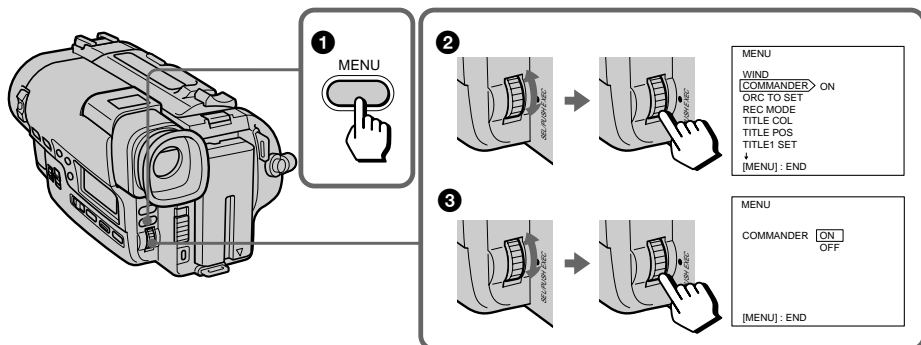

Remote control direction

Направление пульта

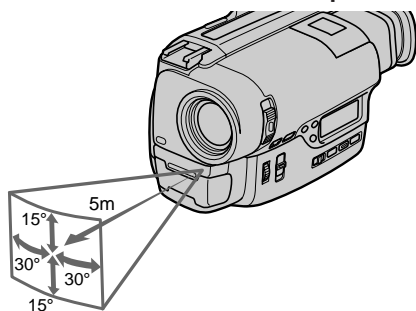

Notes on the Remote Commander

- Keep the remote sensor away from strong light sources such as direct sunlight or illumination. Otherwise, the remote control may not be effective.
- Be sure that there is no obstacle between the remote sensor on the camcorder and the Remote Commander.
- This camcorder works in commander mode VTR 2. The commander modes (1, 2 and 3) are used to distinguish this camcorder from other Sony VCRs to avoid remote control misoperation. If you use another Sony VCR in commander mode VTR 2, we recommend you change the commander mode or cover the remote sensor of the VCR with black paper.

Общие указания по обращению с пультом

- На дистанционный датчик аппарата не допускается попадание сильных световых лучей, таких как прямые солнечные лучи, электроосвещение и др. При таких условиях не действует пульт дистанционного управления.
- Никаких посторонних предметов не должно быть между датчиком аппарата и пультом дистанционного управления.
- Видеокамера может работать в режиме VTR 2 на пульте. Режимы на пульте (1, 2 и 3) применяются для отличия данной видеокамеры от кассетных видеомагнитофонов фирмы Sony для исключения возможности ошибок в управлении. В случае использования др. видеомагнитофона фирмы Sony в режиме VTR 2 на пульте дистанционного управления, рекомендуется изменить режим пульта или перекрыть датчик видеокамеры черной бумагой.

Attaching the shoulder strap

Attach the supplied shoulder strap to the hooks for the shoulder strap .

Прикрепление плечевого ремешка

Поставляемый с аппаратом плечевой ремешок прикрепить к крючкам как показано ниже.

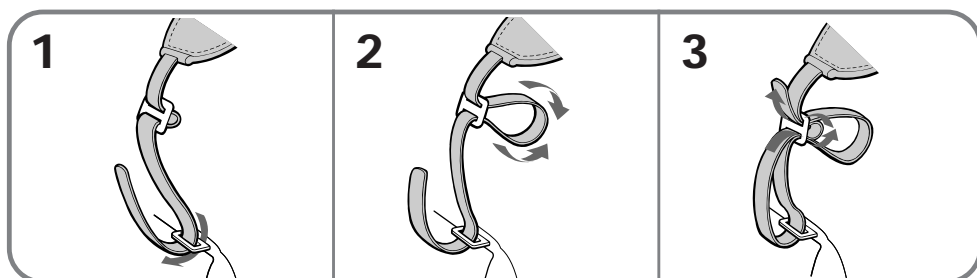

Operation indicator

Функциональный индикатор

Viewfinder / Видоискатель

Display window / Дисплейное окошко

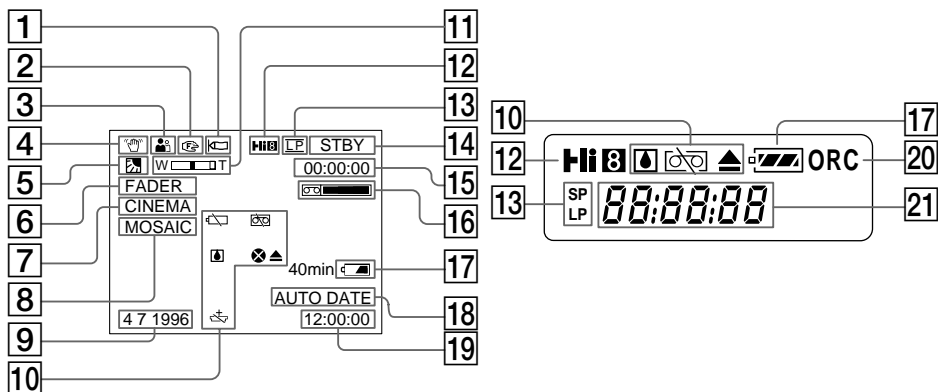

- | | |
|---|--|
| <ul style="list-style-type: none"> 1 WIND indicator (p.30) 2 Manual focusing (p.39) 3 PROGRAM AE indicator (p.41) 4 SteadyShot indicator (p.54) 5 Backlight indicator (p.43) 6 FADER indicator (p.33) 7 Wide mode indicator (p.35) 8 Picture effect indicator (p.37) 9 Warning indicators (p.94) 10 Recording lamp/Battery lamp (p.13) 11 Exposure indicator (p.44)/Zoom indicator (p.16) 12 Playing back or recording in Hi8 format (p.58) 13 Recording mode (p.59) 14 Video control mode (p.24) 15 Tape counter (p.15)/Self-diagnosis indicator (p.76) | <ul style="list-style-type: none"> 1 Индикация WIND (Ветер) (стр. 30) 2 Ручная фокусировка (стр. 39) 3 Индикация PROGRAM AE (Программная авт. экспозиция) (стр. 41) 4 Индикация устойчивой съемки (стр. 54) 5 Индикация фонового света (стр. 43) 6 Индикация FADER (Рег. уровня сигнала) (стр. 33) 7 Индикация режима шир. изображения (стр. 35) 8 Индикация изобразительного эффекта (стр. 37) 9 Предупредительные индикации (стр. 94) 10 Лампочка записи/бат. питания (стр. 13) 11 Индикация экспозиции (стр. 44)/ трансфокации (стр. 16) 12 Воспроизведение или запись в формате Hi8 (стр. 58) 13 Режим записи (стр. 59) 14 Режим видеоконтроля (стр. 24) 15 Индикация счетчика ленты (стр. 15)/ индикатор самодиагностики (стр. 81) |
|---|--|

Identifying the parts

- 16 Remaining tape indicator

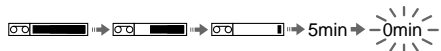

- 17 Remaining battery indicator (p.61)



- 18 AUTO DATE indicator

- 19 Date or Time indicator (p.49)

- 20 ORC indicator (p.50)

- 21 Date or Time indicator (p.49)/Tape counter (p.15)/Self-diagnosis indicator (p.76)

- 16 Индикация остатка длины ленты

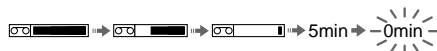

- 17 Индикация заряженности бат. источника (стр. 61)



- 18 Индикация AUTO DATE (Авт. датирование)

- 19 Индикация даты или времени (стр. 49)

- 20 Индикация ORC (стр. 50)

- 21 Индикация даты или времени (стр. 49)/счетчика ленты (стр. 15)/индикатор самодиагностики (стр. 81)

If indicators flash in the viewfinder or in the display window, check the following:

♪: you can hear the beep sound when the BEEP is set to ON.

При мигании индикаций в видоискателе или дисплейном окошке надо проверить следующее:

♪: Звуковая сигнализация дается, если BEEP поставлен в ON.

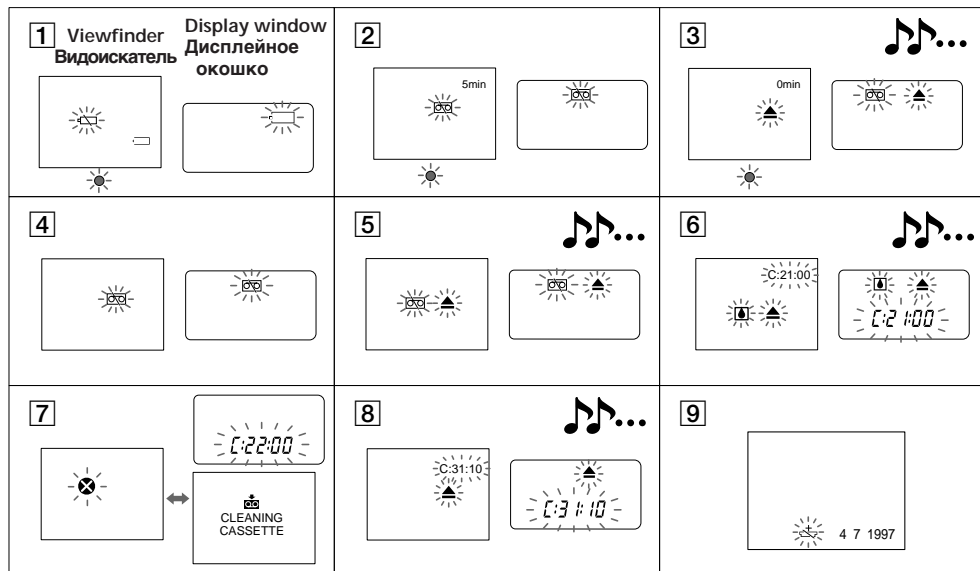

- 1** The battery is weak or dead.
Slow flashing: The battery is weak.
Fast flashing: The battery is dead.
- 2** The tape is near the end.
The flashing is slow.
- 3** The tape has run out.
The flashing becomes rapid.
- 4** No tape has been inserted.
- 5** The tab on the tape is out (red).
- 6** Moisture condensation has occurred. (p. 66)
- 7** The video heads may be contaminated.
(p. 67)
- 8** Some other trouble has occurred.
Use the self-diagnosis function (p.76).
If the display does not disappear contact your Sony dealer or local authorized Sony service facility.
- 9** The lithium battery is weak or is not installed. (p. 55)

- 1** Батарейка разряжена значительно или полностью.
Медленное мигание: Разряжена значительно.
Быстрое мигание: Разряжена полностью.
- 2** Видеолента приближается к концу.
Мигает медленно.
- 3** Видеолента не перемещается.
Мигание происходит быстро.
- 4** Видеолента отсутствует.
- 5** Лепесток на видеокассете выведен (красного цвета).
- 6** Обнаружена конденсация влаги (стр. 66)
- 7** Загрязнение видеоголовок (стр. 67)
- 8** Возникновение др. неисправностей
Используйте функцию самодиагностики (стр. 81).
Если индикация не исчезнет, обратитесь к Вашему дилеру Sony или в местный уполномоченный сервисный центр Sony.
- 9** Литиевая батарейка разряжена или не загружена (стр. 55)

Index

- A, B**
Adjusting viewfinder 14
AFM HiFi Sound 59
ANTI GROUND SHOOTING 18
AUTO DATE 16
Auto focus 39
Backlight 43
Beep 15
- C, D**
Camera recording 13
Car battery 28
Charging battery 7
Cleaning video heads 67
Clock set 57
Connection 22
COUNTER RESET 15
DATE/TIME 49
Demonstration 31, 88
Digital zoom 17
DISPLAY 25
DNR 32
- E**
EDIT 32
Editing 51
EDITSEARCH 21
Eject switch 12
Exposure 44
- F, G, H**
Fade-in/fade-out 33
FADER 33
- I, J, K, L**
InfoLITHIUM battery 63
LANC 52
Lithium battery 55
- M, N**
Mains 26
Manual focus 39
Menu system 29
MIC (microphone) jack 85
- O, P**
ORC 50
PICTURE EFFECT 37
Playback pause 25
Power sources 26
Power zoom 17
PROGRAM AE 41
- Q, R**
Rec review 21
Recording mode 30
Remote control jack (LANC) 52
- S**
Self-diagnosis function 76
Shoulder strap 91
Skip scan 25
Standby mode 14
START/STOP mode 18
STEADY SHOT 54
- T, U, V**
Tape counter 15
TBC 32
Title 45
Tripod mounting 19
Trouble check 72
- W, X, Y, Z**
WIDE mode 35
WIND 30
Zoom 16

Алфавитный указатель

А	К, Л	С
Авт. фокусировка 39	Кнопка DISPLAY 25	Сброс счетчика 15
Автомобильная батарея 28	Литиевая батарейка 55	Система меню 29
Б, В	Н, О, П	Скип-сканирование 25
Батарейка InfoLITHIUM 63	Нанесение титра 45	Соединения 22
Ветер 30	Очистка видеоголовок 67	Счетчик длины ленты 15
Видеозапись 13	Пауза при воспроизведении 25	Т, У, Ф
Введение/выведение видеоизображения 33	Плечевой ремешок 91	Трансфокация 16
Выключатель извлечения кассеты 12	ПРОГРАММНАЯ АВТ. ЭКСПОЗИЦИЯ 41	Установка на штативе 19
Г, Д	Проверка неисправностей ... 77	Фоновый свет 43
Гнездо LANC 52	Проверка видеозаписи 21	Функция самодиагностики ... 81
Гнездо MIC (микрофона) 85	Р	Функция ANTI GROUND SHOOTING 18
Гнездо дист. управления (LANC) 52	Рег. уровня сигнала 33	Функция AUTO DATE 16
Демонстрация 31, 88	Регулировка видеоискателя 14	Функция TBC 32
Дата/время 49	Редактирование 51	Функция ORC 50
З, И	РЕДАКТ 82	Функция STEADY SHOT 54
Задание часов 57	РЕДАКТ. ПОИСК 21	Ц, Ш
Зарядка батарейного блока .. 7	Режим пуска/останова 18	Цифровая трансфокация 17
Звуковоспроизведение AFM HiFi 59	Режим готовности 14	Шумоподаватель 32
Зуммер 15	Режим записи 30	Э, Я
ИЗОБРАЗИТЕЛЬНЫЙ ЭФФЕКТ 37	Режим широкого изображения 35	Электросеть 26
Источники питания 26	Ручная фокусировка 39	Экспозиция 44
	Рычаг трансфокации 17	

Free Manuals Download Website

<http://myh66.com>

<http://usermanuals.us>

<http://www.somanuals.com>

<http://www.4manuals.cc>

<http://www.manual-lib.com>

<http://www.404manual.com>

<http://www.luxmanual.com>

<http://aubethermostatmanual.com>

Golf course search by state

<http://golfingnear.com>

Email search by domain

<http://emailbydomain.com>

Auto manuals search

<http://auto.somanuals.com>

TV manuals search

<http://tv.somanuals.com>