

Digital Still Camera

Operating Instructions _____ **GB**

Before operating the unit, please read this manual thoroughly, and retain it for future reference.

Manual de instrucciones _____ **ES**

Antes de utilizar la unidad, lea detenidamente este manual de instrucciones y consérvelo para futuras referencias.

Owner's Record

The model and serial numbers are located on the bottom. Record the serial number in the space provided below. Refer to these numbers whenever you call upon your Sony dealer regarding this product.

Model No. DSC-

Serial No. _____

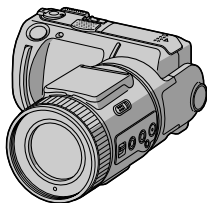

Cyber-shot
Digital Still Camera

MEMORY STICK™

 **InfoLITHIUM™** 
SERIES

DSC-F505

English

WARNING

To prevent fire or shock hazard, do not expose the unit to rain or moisture.

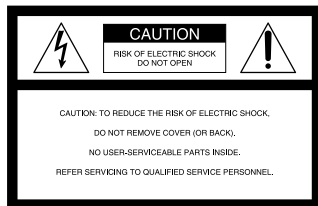

This symbol is intended to alert the user to the presence of uninsulated “dangerous voltage” within the product’s enclosure that may be of sufficient magnitude to constitute a risk of electric shock to persons.



This symbol is intended to alert the user to the presence of important operating and maintenance (servicing) instructions in the literature accompanying the appliance.

For the Customers in the U.S.A. and CANADA

CAUTION

TO PREVENT ELECTRIC SHOCK, DO NOT USE THIS POLARIZED AC PLUG WITH AN EXTENSION CORD, RECEPTACLE OR OTHER OUTLET UNLESS THE BLADES CAN BE FULLY INSERTED TO PREVENT BLADE EXPOSURE.

You are cautioned that any changes or modifications not expressly approved in this manual could void your authority to operate this equipment.

Declaration of Conformity

Trade Name: SONY
Model No.: DSC-F505
Responsible Party: Sony Electronics Inc.
Address: 1 Sony Drive, Park Ridge, NJ.07656 USA
Telephone No.: 201-930-6970

This device complies with Part 15 of the FCC Rules. Operation is subject to the following two conditions: (1) This device may not cause harmful interference, and (2) this device must accept any interference received, including interference that may cause undesired operation.

Note:

This equipment has been tested and found to comply with the limits for a Class B digital device, pursuant to Part 15 of the FCC Rules. These limits are designed to provide reasonable protection against harmful interference in a residential installation. This equipment generates, uses, and can radiate radio frequency energy and, if not installed and used in accordance with the instructions, may cause harmful interference to radio communications. However, there is no guarantee that interference will not occur in a particular installation. If this equipment does cause harmful interference to radio or television reception, which can be determined by turning the equipment off and on, the user is encouraged to try to correct the interference by one or more of the following measures:

- Reorient or relocate the receiving antenna.
- Increase the separation between the equipment and receiver.
- Connect the equipment into an outlet on a circuit different from that to which the receiver is connected.
- Consult the dealer or an experienced radio/TV technician for help.

The shielded interface cable recommended in this manual must be used with this equipment in order to comply with the limits for a digital device pursuant to Subpart B of Part 15 of FCC Rules.

**For the customers in the
U.S.A. and Canada**

**DISPOSAL OF LITHIUM ION
BATTERY.**

**LITHIUM ION BATTERY.
DISPOSE OF PROPERLY.**

You can return your unwanted lithium ion batteries to your nearest Sony Service Center or Factory Service Center.

Note: In some areas the disposal of lithium ion batteries in household or business trash may be prohibited.

For the Sony Service Center nearest you call 1-800-222-SONY (United States only)

For the Sony Factory Service Center nearest you call 416-499-SONY (Canada only)

Caution: Do not handle damaged or leaking lithium ion battery.

**NOTICE FOR THE CUSTOMERS
IN THE UNITED KINGDOM**

A moulded plug complying with BS 1363 is fitted to this equipment for your safety and convenience.

Should the fuse in the plug supplied need to be replaced, a 5 AMP fuse approved by ASTA or BSI to BS 1362, (i.e. marked with ⚡ or ⚡ mark) must be used.

If the plug supplied with this equipment has a detachable fuse cover, be sure to attach the fuse cover after you change the fuse. Never use the plug without the fuse cover. If you should lose the fuse cover, please contact your nearest Sony service station.

For the Customers in Germany

Directive: EMC Directive 89/336/EEC.92/31/EEC

This equipment complies with the EMC regulations when used under the following circumstances:

- Residential area
- Business district
- Light-industry district

(This equipment complies with the EMC standard regulations EN55022 Class B.)

Attention

The electromagnetic fields at the specific frequencies may influence the picture and sound of this camera.

"Memory Stick"



For the Customers in CANADA

This Class B digital apparatus complies with Canadian ICES-003.

**For the Customers in the
U.S.A.**

This device complies with Part 15 of the FCC Rules. Operation is subject to the following two conditions: (1) This device may not cause harmful interference, and (2) this device must accept any interference received, including interference that may cause undesired operation.

Battery Pack

**For the Customers in the U.S.A.
and Canada**

THIS CLASS B DIGITAL DEVICE COMPLIES WITH PART 15 OF THE FCC RULES AND THE CANADIAN ICES-003. OPERATION IS SUBJECT TO THE FOLLOWING TWO CONDITIONS: (1) THIS DEVICE MAY NOT CAUSE HARMFUL INTERFERENCE, AND (2) THIS DEVICE MUST ACCEPT ANY INTERFERENCE RECEIVED, INCLUDING INTERFERENCE THAT MAY CAUSE UNDESIRED OPERATION.

Be sure to read the following before using your camera

Trial recording

Before you record one-time events, you may want to make a trial recording to make sure that the camera is working correctly.

No compensation for contents of the recording

Contents of the recording cannot be compensated for if recording or playback is not made due to a malfunction of your camera, etc.

Note on image data compatibility

Image data files recorded on "Memory Stick"-s by your camera conform with the Design Rules for Camera File Systems universal standard established by the JEIDA (Japan Electronic Industry Development Association).

You cannot play back on your camera still images recorded on other equipment (DCR-TRV890E/TRV900/TRV900E, DSC-D700) that does not conform with this universal standard. (These models are not sold in some areas.)

Precaution on copyright

Television programs, films, video tapes, and other materials may be copyrighted. Unauthorized recording of such materials may be contrary to the provision of the copyright laws.

About the Carl Zeiss lens

This camera is equipped with a Carl Zeiss lens which can reproduce a fine image.

The lens for this camera was developed jointly by Carl Zeiss, in Germany, and Sony Corporation. It adopts the MTF* measurement system for camera and offers a quality as the Carl Zeiss lens.

* MTF is an abbreviation of Modulation Transfer Function/Factor. The value number indicates the amount of light of a subject penetrating into the lens.

- IBM PC/AT is a registered trademark of International Business Machines Corporation of the U.S.A.
- Microsoft and Windows are registered trademarks licensed to Microsoft Corporation, registered in the U.S.A. and other countries.
- Macintosh, iMac and Mac OS are trademarks licensed to Apple Computer, Inc., registered in the U.S.A. and other countries.
- All other product names mentioned herein may be the trademarks or registered trademarks of their respective companies.

Furthermore, "™" and "®" are not mentioned in each case in this manual.

Table of contents

Parts identification 7

Preparation

- 1 Charging the battery pack .. 10
 - 2 Installing the battery pack and “Memory Stick” 12
 - 3 Setting the date and time 14
-

Recording

- Recording still images 16
 - Recording moving images 17
-

Playing back

- Playing back still images 20
 - Playing back moving images 21
 - Viewing images using a personal computer 23
-

Various ways of recording

- Focusing manually 32
 - Recording images in macro 32
 - Recording images with the flash 33
 - Adjusting exposure (EXPOSURE) 34
 - Adjusting the white balance 35
 - Enjoying Picture Effect 36
 - Using the PROGRAM AE function 36
 - Using the spot light-metering mode 38
 - Using the self-timer 38
 - Selecting image quality (QUALITY) 39
 - Selecting image size 40
 - Selecting recording mode (REC MODE) 41
-

Various ways of playback

- Playing back multiple images at a time (INDEX) 43
 - Enlarging a part of the image – Zoom and trimming 44
 - Rotating image (ROTATE) 45
 - Playing back images in a continuous loop (SLIDE SHOW) 46
 - Preventing accidental erasure (PROTECT) 47
 - Deleting images (DELETE) 48
 - Copying the images in “Memory Stick” 50
 - Formatting (initializing) a “Memory Stick” 51
-

Changing the menu setting

- Changing the menu setting 52
 - Setting the mode of each item 53
-

Using image data with other equipment

- Using the house current (mains) 57
 - Watching images on a TV screen 57
 - Printing the recorded images 58
 - Marking a print mark on an image 58
-

Additional information

- Precautions 60
 - Using your camera abroad 61
 - Troubleshooting 62
 - Self-diagnosis display 64
 - Warning and notice messages 65
 - Specifications 66
 - Index 67
-

User's guide for PictureGear 3.2 Lite 68–93

GB

Before using your camera

This digital still camera uses a "Memory Stick" as a medium for recording images.

Do not shake or strike the unit

Malfunctions, inability to record images as well as inability to use "Memory Stick"-s or image and memory data breakdown, damage or loss may occur.

Note

Support the lens part firmly with your left hand.
Adjust the LCD screen angle placing your right hand on the right side of the body.

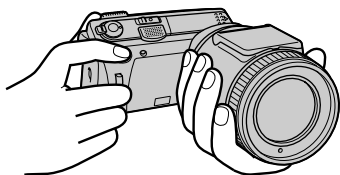

LCD screen

The LCD screen is manufactured using high-precision technology. However, there may be some tiny black points and/or bright points (red, blue or green in color) that constantly appear on the LCD screen. These points are normal in the manufacturing process and do not affect the recorded image in any way. Over 99.99 % are operational for effective use.

Do not get the unit wet

When taking pictures outdoors in the rain or under similar conditions, be careful not to get the unit wet.

If moisture condensation occurs, refer to page 60 and follow instructions on how to remove it before using.

Back up recommendations

To avoid the potential risk of data loss always copy (back up) data to disk.

Supplied accessories

AC-VF10 AC power adaptor/charger (1)	"Memory Stick" (4 MB) (1)
A/V connecting cable (1)	USB driver software (1)
NP-FS11 Battery pack (1)	USB cable (1)
DK-115 DC connecting cable (1)	PC serial cable (1)
Wrist strap (1)	Power cord (1)
Lens cap (1)	Sony PictureGear 3.2 Lite (1)
Lens cap strap (1)	Operating instructions (1)

Your dealer may not handle some of the above listed accessories. Please ask the dealer for detailed information about the accessories in your country.

Parts identification

See pages in parentheses for more details.

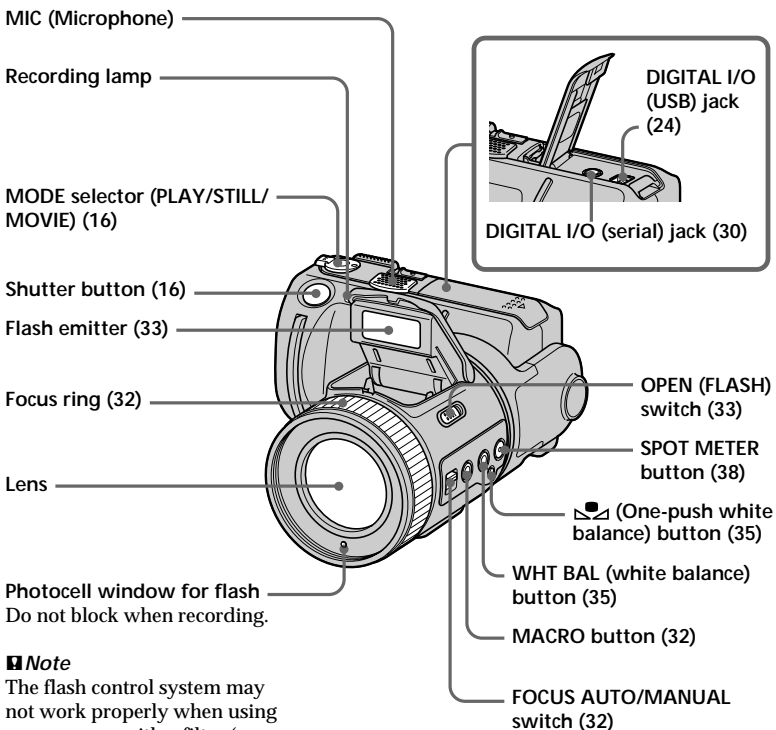

LCD screen (18, 22)

LCD BACK LIGHT switch

Normally set to ON.
Set to OFF to save the battery if you use your camera in bright place.

LCD BRIGHT +/- buttons

Press to adjust the brightness of the LCD screen. The brightness of the LCD screen does not affect images you record on "Memory Stick".

Slot cover for AC power adaptor/charger (57)

A/V OUT jack (57, 58)

Audio is monaural*0.001 Tw(AudiosAud

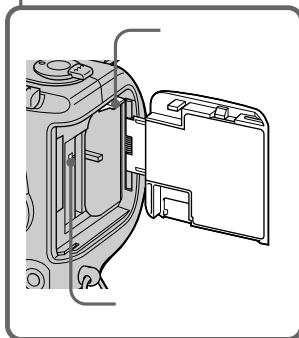
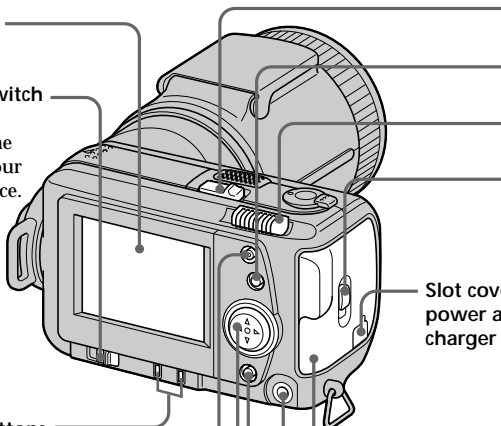

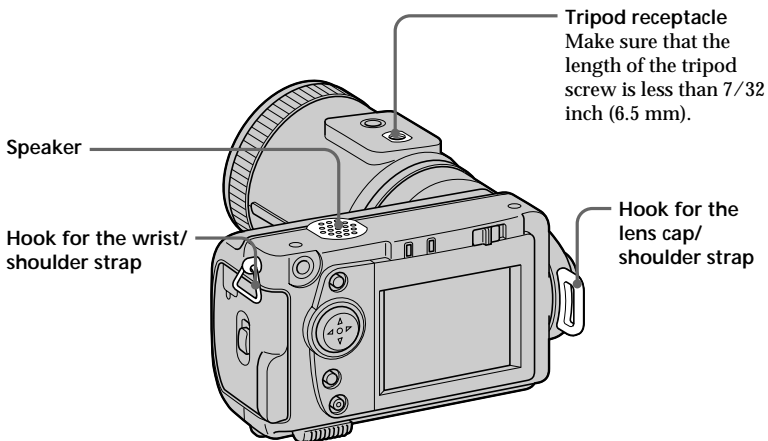

Attaching the lens cap (supplied) and the wrist strap (supplied).

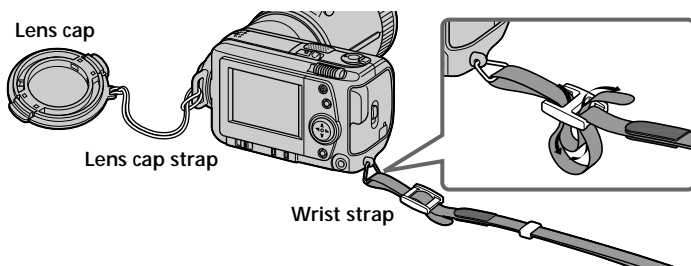

Be careful that the lens cap strap does not touch the projections on both sides of the lens cap hole.

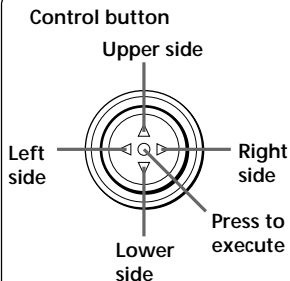

Function of the control button

You can execute the functions by pressing the upper, lower, left, or right (▲/▼/◀/▶) side of the control button. When an item is selected in the menu, the color of the item changes from blue to yellow. To enter your selection, press the center of the control button (●).

Preparation

1 Charging the battery pack

To charge the battery pack, use the AC power adaptor/charger.
Your camera operates only with the "InfoLITHIUM" battery pack (S series).
"InfoLITHIUM" is a trademark of Sony Corporation.

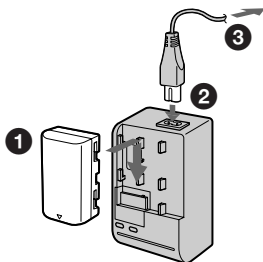

1 Insert the battery pack in the direction of the ▼ mark. Slide the battery pack in the direction of the arrow.

2 Connect the power cord to the AC power adaptor/charger.

3 Connect the power cord to a wall outlet.

The CHARGE lamp (orange) lights up when charging begins.

When the CHARGE lamp goes off, **normal charge** is completed. For **full charge**, which allows you to use the battery longer than usual, leave the battery pack attached for about one hour after normal charge is completed.

To remove the battery pack

Slide up the battery pack.

Charging time

Battery	Full charge*	Normal charge**
NP-FS11	170 min.	110 min.

Approximate minutes to charge a discharged battery pack using the AC power adaptor/charger AC-VF10. (Lower temperature require a longer charging time.)

* Charging for about one hour after the CHARGE lamp goes out.

** Charging just until the CHARGE lamp goes out.

What is "InfoLITHIUM"?

The "InfoLITHIUM" is a lithium ion battery pack which can exchange data such as battery consumption with compatible video equipment. This unit is compatible with the "InfoLITHIUM" battery pack (S series). Your camera operates only with the "InfoLITHIUM" battery. "InfoLITHIUM" S series battery packs have the (I) InfoLITHIUM (S) mark. "InfoLITHIUM" is a trademark of Sony Corporation.

Battery life/the number of images that can be recorded/ played back

STILL mode

Continuous recording

LCD BACK LIGHT	Battery life (min.)	Number of images
ON	60 (55)	1100 (1000)
OFF	70 (60)	1300 (1100)

Continuous playing*

LCD BACK LIGHT	Battery life (min.)	Number of images
ON	90 (70)	1800 (1400)
OFF	115 (90)	2300 (1800)

Approximate battery life and the number of images that can be recorded/played back at a temperature of 77°F (25°C), 640 × 480 image size, in NORMAL recording and STANDARD quality mode. Shooting without the flash. Numbers in parentheses indicate the time when you use a normally charged battery.

* Playing back single image at about 3-second intervals

MOVIE mode

Continuous recording

LCD BACK LIGHT	Battery life (min.)
ON	70 (60)
OFF	80 (65)

Approximate minutes that can be recorded at a temperature of 77°F (25°C) and 160 × 112 image size. Numbers in parentheses indicate the time when you use a normally charged battery.

- The battery life and the number of images will be decreased if you use the camera while you repeat turning the power on/off.
- The capacity of a "Memory Stick" is limited. The above figures are a guide when continuously recording/playing back while replacing "Memory Stick"-s.
- The battery life will be shorter when you carry out recording in a cold place. When using the battery pack in a cold place, keep it warm by putting it into your pocket and install it in the camera just before recording.

Installing the battery pack and “Memory Stick”

“Memory Stick” and  are trademarks of Sony Corporation.

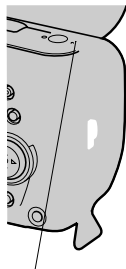

❶ Open the battery/“Memory Stick” cover.

While sliding the OPEN (battery/“Memory Stick”) switch in the direction of the arrow ❶, slide the cover in the direction of the arrow ❷, and open the cover in the direction of the arrow ❸.

❷ Install the battery pack and “Memory Stick”.

Insert the battery pack with the ▲ mark facing toward the battery compartment as illustrated.

Insert “Memory Stick” with the ▲ mark facing toward the “Memory Stick” compartment as illustrated until it clicks.

❸ Close the cover.

Battery remaining indicator

This camera shows on the LCD screen how many minutes you can still keep on recording or playing back images.

Auto power-off function

During recording if you leave the camera inactivate for about three minutes while the power is on, the camera turns off automatically to prevent wearing down the battery.

Auto power-off does not function when you use the AC power adaptor/charger.

To remove the "Memory Stick"

Open the battery/"Memory Stick" cover, then press the "Memory Stick" once lightly.

Notes

- Insert the "Memory Stick" firmly, otherwise the message such as "MEMORY STICK ERROR" will be displayed.
- When the access lamp lights up, be sure not to remove the "Memory Stick" or turn off the power.
- You cannot record on a "Memory Stick" if the LOCK switch is set to LOCK position.

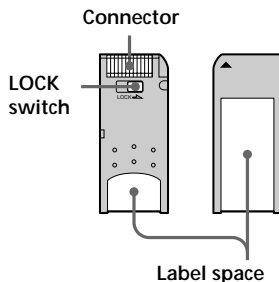

3 Setting the date and time

When you use your camera first, set the date and time. If they are not set, incorrect date and time are recorded, and CLOCK SET screen in the step 5 appears whenever you turn on your camera in STILL/MOVIE mode.

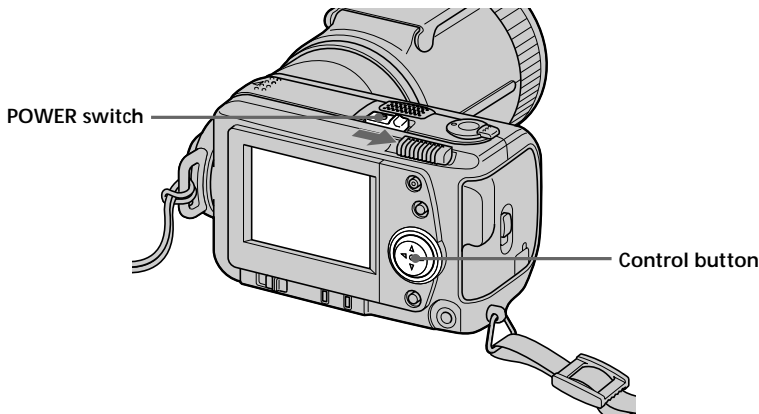

- 1 Slide the POWER switch in the direction of the arrow to turn on the power while pressing the round button on the POWER switch. The POWER lamp lights up.

- 2 Press ▲ of the control button. The menu bar appears on the LCD screen.

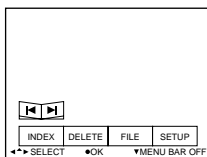

- 3 Select "SETUP" with the control button, then press it.

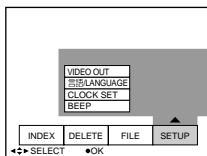

- 4 Select "CLOCK SET" with the control button, then press it.

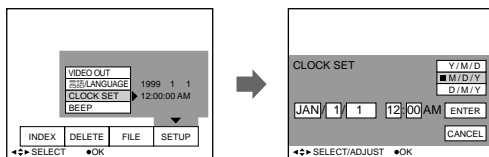

- 5 Select the desired display of the date with the control button, then press it.

Y/M/D (year/month/day)
M/D/Y (month/day/year)
D/M/Y (day/month/year)

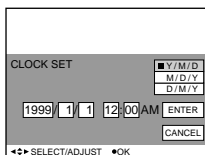

- 6 Select the date and time with the control button, then press it.

The item to be changed is indicated with ▲/▼. Select number by pressing ▲/▼ of the control button, then press it to enter the number.

After entering the number, ▲/▼ moves to the next item.

When "D/M/Y" is selected, set the time on a 24-hour cycle.

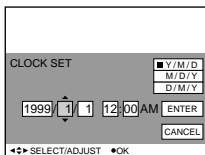

- 7 Select "ENTER" with the control button, then press it at the desired moment to begin clock movement.

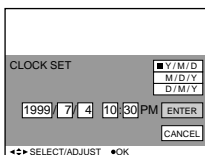

To cancel the date and time setting

Select "CANCEL" with the control button, then press it.

Recording

Recording still images

To record images, slide the POWER switch to the right to turn on the power (The POWER lamp lights up) and insert the "Memory Stick".

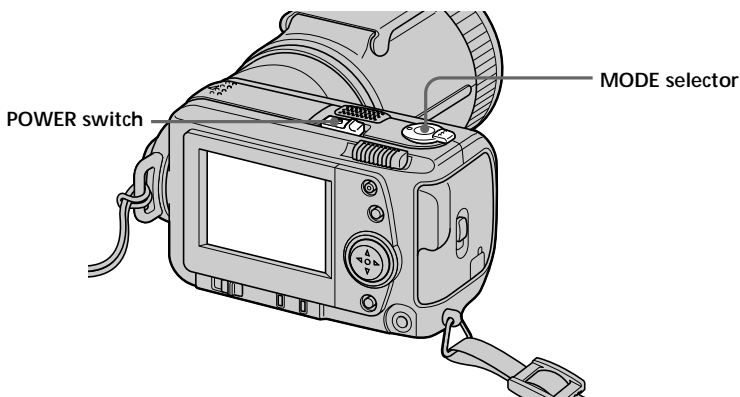

1 Set the MODE selector to STILL.

2 Press the shutter button halfway down.

The AE lock indicator ● flashes.

When AE (auto exposure) and AF (auto focus) are frozen, the AE lock indicator ● lights up.

3 Press the shutter button fully down.

The image is recorded on the "Memory Stick".

Notes

- When the image is recorded on the "Memory Stick", "RECORDING" appears on the LCD screen. When this indication appears, never shake or strike the unit. Also, do not turn the power off, or remove the battery pack or "Memory Stick". Otherwise, an image data breakdown may occur and the "Memory Stick" may become unusable.

- When FOCUS AUTO/MANUAL is set to MANUAL, AF (auto focus) is not frozen. The AE lock indicator ● lights up as AE (auto exposure) is frozen.
- See page 52 for VOICE mode.

Recording moving images

To record images, slide the POWER switch to the right to turn on the power (The POWER lamp lights up) and insert the "Memory Stick".

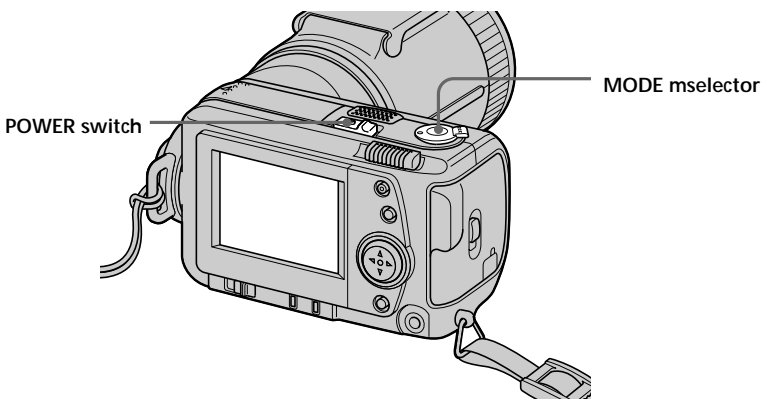

① Set the MODE selector to MOVIE.

② Press the shutter button fully down momentarily.

The image and sound are recorded for five seconds, 10 seconds, or 15 seconds. (The time is set at "REC TIME SET" in the menu.) (page 52)

Hold the shutter button fully down.

The image and sound are recorded until you release it.

Video mail mode: maximum 60 seconds when recording 160 × 112 size \square_{160}

Presentation mode: maximum 15 seconds when recording 320 × 240 size \square_{320}

However, the minimum recording time depends on the "REC TIME SET" setting above.

Moving images will be softer than still images.

Checking the last recorded image (Review)

If you want to check the last recorded image, press ◀ of the control button while the menu bar is not displayed. The last recorded image is displayed on the LCD screen. To return to normal mode, press the shutter button or select "RETURN" with the control button, then press it. You can also delete the last recorded image in the review mode.

 60min   FINE 48
BRT  REC 0:10
  [15s○○○○○]

Using the zoom feature

Move the power zoom lever a little for a slower zoom. Move it further for a faster zoom.

Using the zoom function sparingly results in better-looking recordings when you record moving images.

“T” side: for telephoto (subject appears closer)

“W” side: for wide-angle (subject appears farther away)

Digital zoom starts to function when zoom exceeds 5×

If you cannot get a sharp focus, move the power zoom lever to the “W” side until the focus is sharp. You can shoot a subject that is at least about 31 1/2 (80 cm) away from the lens surface in the telephoto position, or about 19 3/4 inch (50 cm) away in the wide-angle position. When the subject is too close to focus on, refer to page 32.

The picture quality deteriorates as you go toward the “T” side. Set DIGITAL ZOOM to OFF in the MENU settings. Otherwise the digital zoom activates without notice (page 52).

Digital zoom does not work for moving images. The optical zoom works up to 5×

The right side of the bar shows the digital zooming zone.

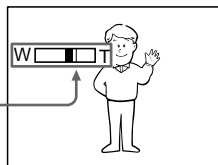

Changing the lens orientation

You can adjust the angle by turning the lens part upward up to 90 degrees and downward up to 50 degrees.



Playing back

Playing back still images

To play back images, slide the POWER switch to the right to turn on the power (The POWER lamp lights up) and insert the "Memory Stick".

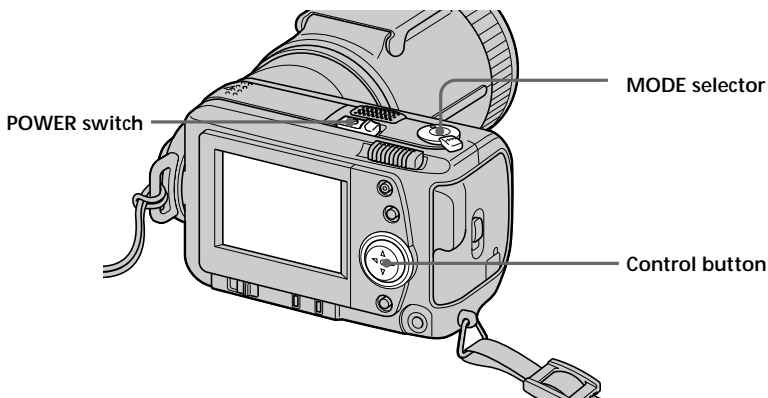

1 Set the MODE selector to PLAY.

The last recorded image appears on the LCD screen.

"NO FILE" indicator appears on the LCD screen when there is no image.

2 Press ▲ of the control button to display the menu bar on the LCD screen.

3 Select the recorded image with the control button.

Select the button on the LCD screen with the control button, then press it.

◀: To display the preceding recorded image.

▶: To display the next image.

INDEX: To display six recorded images at a time (INDEX screen).

When the menu bar is not displayed

You can directly select the image with ◀ or ▶ of the control button.

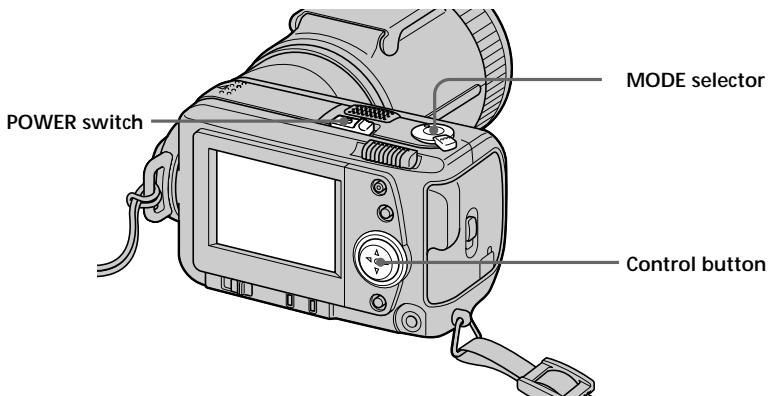

1 Set the MODE selector to PLAY.

The last recorded image appears on the LCD screen.

The image recorded in MOVIE mode is displayed one-size smaller than the other normal-sized images.

2 Press ▲ of the control button to display the menu bar on the LCD screen.

3 Select the recorded moving image with the control button.

Select the button on the LCD screen with the control button, then press it.

◀: To display the preceding recorded image.

▶: To display the next image.

INDEX: To display six recorded images at a time (INDEX screen).

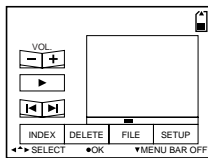

4 Select the ▶ (playback) button on the screen with the control button, then press it.

Moving images and sound are played back.

The indicators during playback

During playback still images (STILL)

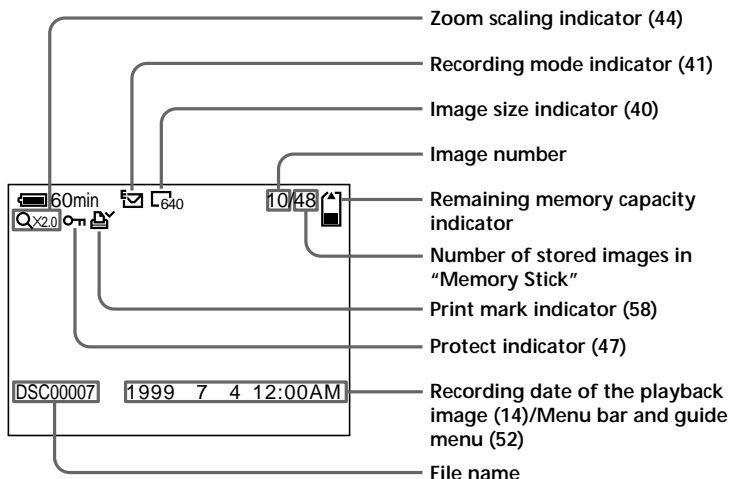

During playback moving images (MOVIE)/still images with sounds (VOICE)

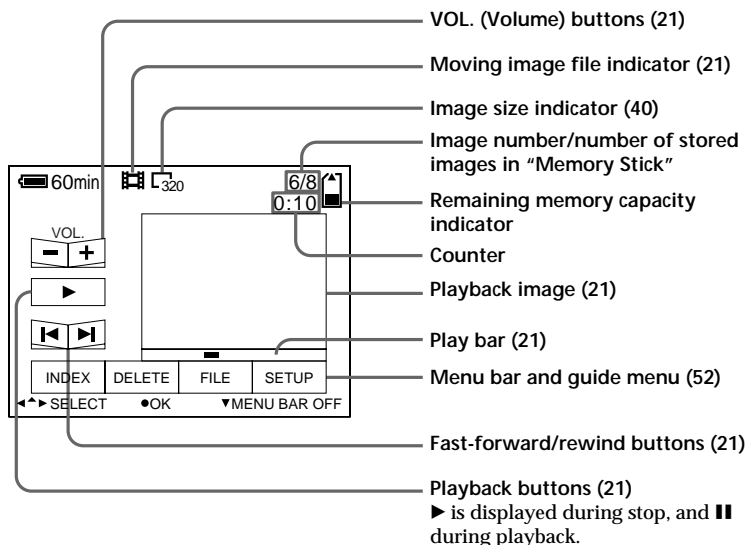

Viewing images using a personal computer

With your camera, the still image data is compressed in JPEG format and moving image data is compressed with MPEG-1 format.

These data can be viewed using a personal computer which installed JPEG and MPEG browsing software as Sony PictureGear 3.2 Lite (supplied). For further information to use the browsing software, refer to the software and the personal computer instruction manual.

Using the optional PC card adaptor for "Memory Stick"

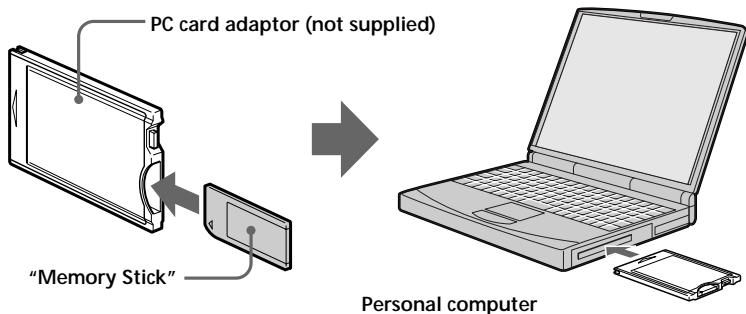

Example: personal computer with Windows 98 installed

Insert the PC card adaptor beforehand. The Disk Driver Wizard starts automatically. Refer to the operating instructions for PC card adaptor.

- ① **Start up your personal computer and insert the optional PC card adaptor (with the "Memory Stick" inside) into the PC card drive of your personal computer.**
- ② **Open "My computer" and double-click the drive newly set up.**
Double-click folders in the following order as described below:

Recording mode	Folder		File name (example)
NORMAL (STILL)	Dcim	→ 100msdcf	→ Dsc00001.jpg
MOVIE	Mssony	→ Moml0001	→ Mov00001.mpg
VOICE	Mssony	→ Momlv100	→ Dsc00001.mpg
E-MAIL	Mssony	→ lmcif100	→ Dsc00001.jpg

- ③ **Double-click the desired data file.**

Using the supplied accessories (USB cable)

You can send image data from your camera to an IBM PC/AT compatible PC or to a Macintosh on which the Mac OS is running, using the supplied USB cable and USB driver software.

Install the USB driver software (supplied) following the instructions below.



For Windows 98 users

- 1 Turn on the power of your personal computer on which the Windows 98 is running.
- 2 Set the supplied CD-ROM of the USB driver software into the CD-ROM drive.
- 3 Connect one end of the USB cable to the USB jack and the other end to the USB connector on your personal computer as illustrated.
- 4 Insert "Memory Stick" into your camera, and connect the AC power adaptor/charger to your camera.
- 5 Turn on the power of your camera, and make sure if the USB cable is connected to the USB jack on your camera.

"PC MODE USB" appears on the LCD screen, and your camera turns to standby for communication.

6 When this unit is recognized on the personal computer, the Add Hardware wizard in Windows 98 starts.

Follow the on-screen messages to specify the CD-ROM and install this unit's USB driver. The Add Hardware wizard starts twice because two USB drivers are installed.

7 Open "My computer" and double click the driver newly set up.

For the detailed folder and file name, see 2 and 3 in "Using the Optional PC card adaptor for 'Memory Stick'" (page 23).

For Macintosh users

1 Turn on the power of your personal computer on which the Mac OS is running.

2 Set the supplied CD-ROM of the USB driver software into the CD-ROM drive.

3 Double click the icon of the CD-ROM drive, and open the "Sony USB Driver" folder.

4 Select "Sony USB Device Driver" and "Sony USB Shim", then drag and drop them to the "System Folder". "These items need to be stored in the Extensions folder in order to be available to the computer. Put these items into the Extensions folder?" appears on the display. Click "OK".

5 Restart your personal computer.

6 Insert "Memory Stick" into your camera, and connect the AC power adaptor/charger to your camera.

7 Connect one end of the USB cable to the USB jack and the other end to the USB connector on your personal computer as illustrated.

8 Turn on the power of your camera, and make sure if the USB cable is connected to the USB jack on your camera.

"PC MODE USB" appears on the LCD screen, and your camera turns to standby for communication.

Recommended Windows environment

- OS: Microsoft Windows 98 standard installation

Operation in an environment upgraded to Windows 98 is not assured.

- CPU: MMX Pentium 200MHz or faster

The USB connectors must be provided as standard.

Recommended Macintosh environment

- OS: Mac OS system 8.5/8.6 standard installation
- Model: iMac/G3

The USB connectors must be provided as standard.

■ Notes

- Operations are confirmed when:
 - you connect your camera directly to your personal computer with the USB cable (supplied), and the USB connector on your personal computer does not have any other connections
 - you connect the USB keyboard and mouse which are provided as standard to your personal computer, and connect your camera to your personal computer with the USB cable (supplied) directly
- Operations are not confirmed if:
 - the USB connectors on your personal computer have more than one connection
 - you use a hub
 - you connect other equipment with USB cables at the same time except for the USB keyboard and mouse which are provided as standard
- We cannot assure all the recommended Windows and Macintosh environments mentioned before.
- When the cables are connected to both the USB jack and the serial jack, the jack connected before the other one works.
Disconnect the cable from one jack to make the other one available.
- Communications between your camera and your personal computer may not recover after recovering from Suspend, Resume, or Sleep.
- Use the AC power adaptor/charger when you connect your camera to your personal computer. A malfunction such as a data error may occur since the battery discharges during communications.
- When using the Macintosh, connect the USB cable after your personal computer starts.
- The Macintosh may become unstable if you delete the data in “Memory Stick” right after copying the data to the hard disk.

- You may not be able to copy the whole of 100 msdcf folder at once to the hard disk on the Macintosh. In this case, open the 100 msdcf folder first, and copy the contents in the folder.

Notes on Using the PC Card Adaptor or USB Cable

- Set the LOCK switch on the “Memory Stick” to off.
- To play back an MPEG file, install Active Movie Player (Direct Show) or Media Player.
- For playing back a file recorded in MOVIE or VOICE mode, first copy it to the hard disk of your personal computer. If you play back the file from a “Memory Stick”, the picture and sound may break off.
- Install Quick Time 3.2 or later to play back MPEG files.
- New “Memory Stick”-s are already formatted so that they can be used as storage media for your personal computer without the need for formatting them.
However, when you format “Memory Stick”-s on your personal computer, note that:
 - “Memory Stick” operations on your camera cannot be assured if the “Memory Stick” is formatted on a Windows machine. Format the “Memory Stick” on your camera again when you use it with your camera.
 - “Memory Stick”-s formatted on a Macintosh may not work. Do not format “Memory Stick” on a Macintosh on which the Mac OS is running.
- Do not optimize the “Memory Stick” on your personal computer. It may damage the flash memory.
- Do not compress the data on the “Memory Stick” on your personal computer. Compressed files cannot be played back on your camera.

Browsing by Explorer Using the PC Card Adaptor or the USB Cable

The image data in the “Memory Stick” is stored as shown in the figure below in a new drive (e.g. removable disk (D:)) by Explorer.

Example: When connected to the USB connector (Only folders for recording mode used when you record images are displayed.)

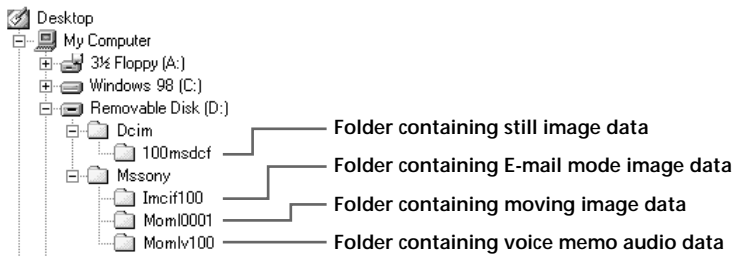

Handling Data Using the PC Card Adaptor or the USB Cable

Example: When using Windows 98

Look at the above Explorer figure.

(In this example, the drive on which this unit is identified is drive (D:).)

- To capture still picture data on the personal computer from this unit:
 - ① Open folder “100msdcf” in the “Dcim” folder in the (D:) drive. A list of still picture data is displayed.
 - ② Select the desired still image data, and capture it to the desired drive or folder.
- To capture still picture data on this unit from the personal computer:
 - ① Capture the desired still image data to the “100msdcf” folder in the “Dcim” folder.
If there is no “100msdcf” folder, create a new folder called “100msdcf” using alphanumeric characters, and place this folder into the “Dcim” folder in the (D:) drive.
 - ② Give the desired still image data the file name “DSC0□□□□.jpg”, and save the file to the “100msdcf” folder.
Enter a number within the range 0001 to 9999 in □□□□. Prevent file names from being duplicated.

Files to be Recorded when Using Windows 98

Photography Mode	Data to be Recorded	Data Compression System	Directory	File Name*	Remarks
Regular Photography (still picture)	Still image data	JPEG	\DCIM\ 100MSDCF\	DSC0□□ □□.jpg	—
E-MAIL	320 × 240 still image data	JPEG	\MSSONY\ IMCIF100\	DSC0□□ □□.jpg	The file name □□□□ of still image data that you selected is the same number as 320 × 240 image data. The folder in which these two image data are saved is different.
	Still image data selected by yourself	JPEG	\DCIM\ 100MSDCF\	DSC0□□ □□.jpg	The folder in which these two image data are saved is different.
VOICE	Audio data	MPEG AUDIO (monaural)	\MSSONY\ MOMLV100\	DSC0□□ □□.mpg	The file name □□□□ of the image data is the same number as the audio data.
	Still image data	JPEG	\DCIM\ 100MSDCF\	DSC0□□ □□.jpg	The audio data that can be handled on this unit is the audio data that has been recorded on this unit or Digital Mavica.
Moving picture	Moving image data	MPEG-1	\MSSONY\ MOML0001\	MOV0□□ □□.mpg	The moving image data that can be handled on this unit is the moving image data that has been recorded on this unit or Digital Mavica.

* □□□□ stands for any number within the range 0001 to 9999. When capturing two or more still image data or moving image data to this unit, prevent the □□□□ number from being duplicated.

Example: When using the Macintosh

- To capture still image data to Macintosh from the this unit:
 - ① Open the new drive that appears on the desktop. Next, open the folder "100msdcf" in the folder "Dcim". A list of still image data is displayed.
 - ② Select the desired still image data, and capture is to the desired drive or folder.
- To capture still image data to this unit from the Macintosh:
 - ① Capture the desired still image data to the "100msdcf" folder in the "Dcim" folder in the new drive that appears on the desktop.
If there is no "100msdcf" folder, create a new folder called "100msdcf" using alphanumeric characters, and place this folder into the "Dcim" folder in the new drive that appears on the desktop.
 - ② Give the desired still image data the file name "DSC0□□□□.jpg", and save the file to the "100msdcf" folder.
Enter a number within the range 0001 to 9999 in □□□□. Prevent file names from being duplicated.

Files to be Recorded when Using the Macintosh

Photography Mode	Data to be Recorded	Data Compression System	Directory	File Name*	Remarks
Regular Photography (still picture)	Still image data	JPEG	100MSDCF folder in the DCIM folder	DSC0□□□□.jpg	—
E-MAIL	320 × 240 still image data	JPEG	IMCIF100 folder in the MSONY folder	DSC0□□□□.jpg	The file name □□□□ of still image data that you selected is the same number as 320 × 240 image data. The folder in which these two image data are saved is different.
	Still image data selected by yourself	JPEG	100MSDCF folder in the DCIM folder	DSC0□□□□.jpg	The folder in which these two image data are saved is different.
VOICE	Audio data	MPEG AUDIO (monaural)	MOMLV100 in MSONY folder	DSC0□□□□.mpg	The file name □□□□ of the image data is the same number as the audio data.
	Still image data	JPEG	100MSDCF folder in DCIM folder	DSC0□□□□.jpg	The audio data that can be handled on this unit is the audio data that has been recorded on this unit or Digital Mavica.
Moving picture	Moving image data	MPEG-1	MOML0001 folder in MSONY folder	MOV0□□□□.mpg	The moving image data that can be handled on this unit is the moving image data that has been recorded on this unit or Digital Mavica.

* □□□□ stands for any number within the range 0001 to 9999. When capturing two or more still image data or moving image data to this unit, prevent the □□□□ number from being duplicated.

■ Notes

- The file sometimes increases in size when still image data is opened depending on the application in use.
- If you use retouching software to processing the image and then capture the image to this unit from the personal computer, or directly processing images on this unit, the shape of the image may vary. For this reason, a file error may be displayed or files may not open.

Using the supplied accessories (PC serial cable)

You can send image data from your camera to an IBM PC/AT compatible PC (via the serial port), using the supplied PC serial cable and Sony PictureGear 3.2 Lite. See page 72 for the operating environment of Sony PictureGear 3.2 Lite.

Personal computer



to the serial port

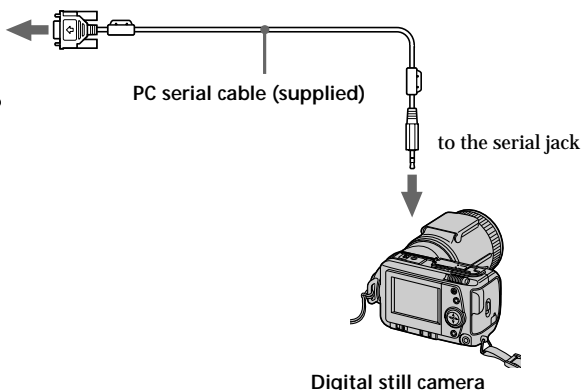

-
- 1 Install the supplied application software, Sony PictureGear 3.2 Lite, into your personal computer.**

For details, refer to the instruction manual of the Sony PictureGear 3.2 Lite. (page 68)

- 2 Connect one end of the PC serial cable to the serial jack and the other end to the serial port on your personal computer as illustrated.**

- 3 Turn on the power of your camera, and make sure if the PC serial cable is connected to the serial jack on your camera. Set the MODE selector to PLAY.**

"PC MODE SERIAL" appears on the LCD screen, and your camera turns to standby for communication.

- 4 Operate the personal computer to receive and use image file from your camera.**

For details on the operation of your personal computer, refer to the instruction manual of your personal computer and Sony PictureGear 3.2 Lite.

■ Notes

- Install Active Movie Player to play back MPEG files.
- Install Quick Time 3.2 to play back MPEG files on Macintosh.
- When the cables are connected to both the USB jack and the serial jack on your camera, the jack connected before the other one works.
Disconnect the cable from one jack to make the other one available.
- While you are operating your personal computer, you cannot operate your camera.
- Before making connections, turn off each equipment. After connections are completed, turn on each equipment.
- When you use your camera with connecting to other equipment for a long time, use the AC power adaptor/charger.
- You cannot send a sound file with a still image recorded in VOICE mode to a personal computer connected with the supplied PC serial cable.
- A sound file with a still image recorded in VOICE mode can be played back with the DSC-F505 Digital Still Camera.
- For details on system requirements, refer to the operating instructions of your application software.
- Depending on the application software you use, information on image rotating may not be sent to your personal computer.

► Various ways of recording

Focusing manually

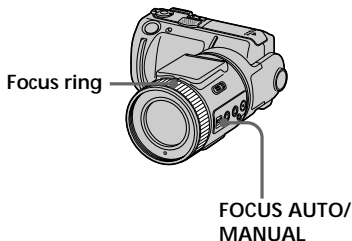

- 1 Set FOCUS AUTO/MANUAL to MANUAL.
☞ appears on the LCD screen.
- 2 Turn the focus ring to achieve a sharp focus.
☞ changes as follows:
 - ▲ : when recording a distant subject
 - ⦿ : when the subject is too close to focus on

To reactivate auto focusing, set FOCUS AUTO/MANUAL to AUTO.

■ Notes

- The AE lock indicator ►●◀ is not displayed depending on exposure and/or positions of subjects.
- The AE lock indicator may not be displayed when you use your camera in the dark place.

Recording images in macro

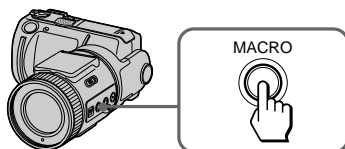

- 1 Set FOCUS AUTO/MANUAL to AUTO.
- 2 Set the zoom lever to “W” side, and press MACRO.
The macro indicator (📖) appears on the LCD screen. You can shoot a subject that is about 3 1/4 inches (8 cm) away from the lens surface in macro mode.

If you press MACRO button again, macro mode is released and you can record images in normal mode.

■ Notes

- Your camera cannot focus when the subject is closer than about 2 2/3 feet (80 cm) and when you set the zoom lever to “T” side.
- You cannot record images in macro with following PROGRAM AE modes (📖 appears on the LCD screen):
 - Landscape mode
 - Panfocus mode

Recording images with the flash

Slide OPEN switch to make the flash available. The flash pops up.

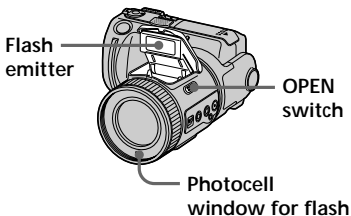

Selecting brightness of the flash (FLASH LEVEL)

You can select brightness of the flash.

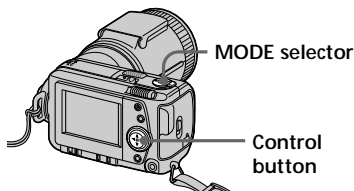

- 1 Set the MODE selector to STILL.
- 2 Press ▲ of the control button. The menu bar appears on the LCD screen.

- 3 Select "CAMERA" with the control button, then press it. The CAMERA menu appears on the screen.

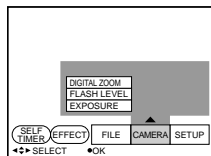

- 4 Select "FLASH LEVEL" with the control button, then press it.

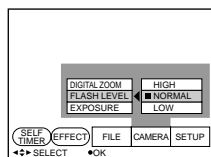

- 5 Select the brightness of flash with the control button.

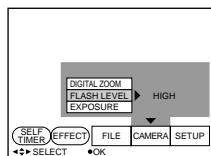

- 6 Press ▼ of the control button repeatedly. The menu bar disappears from the screen.

💡 Hints for setting the flash adjustment

- Set FLASH LEVEL to LOW (⚡-) when the subject or background is dark.
 - Set FLASH LEVEL to HIGH (⚡+) when the subject or background is bright.
- To set the flash level properly, we recommend that you do a trial recording.

Adjusting exposure (EXPOSURE)

You can adjust the exposure according to your conditions.

When to use?

The subject is too dark or bright against the background because of backlighting, a light source near by, etc.

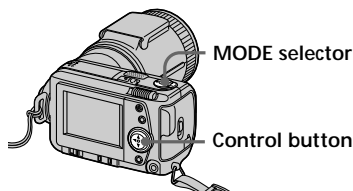

- 1 Set the MODE selector to MOVIE or STILL.
- 2 Press ▲ of the control button. The menu bar appears on the LCD screen.
- 3 Select "CAMERA" with the control button, then press it. The CAMERA menu appears on the screen.

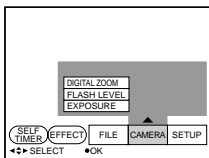

- 4 Select "EXPOSURE" with the control button, then press it.

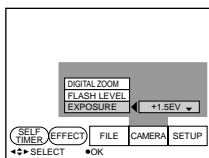

- 5 Select the desired exposure value with the control button, then press it. You can select values ranging from - 1.5EV to + 1.5EV in steps of 0.5EV.

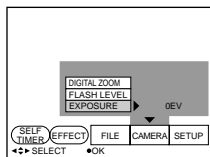

- 6 Press ▼ of the control button repeatedly. The menu bar disappears from the screen.

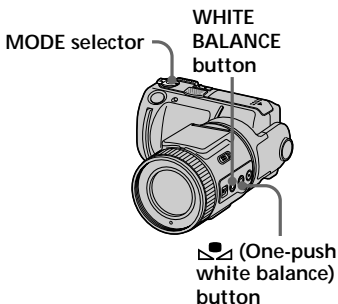

Adjusting the white balance

White balance adjustment allows more natural color balance for camera recording. Normally white balance is automatically adjusted.





1 Set the MODE selector to MOVIE or STILL.





2 Press WHITE BALANCE repeatedly to select the desired white balance mode.

- One-push white balance ():
Adjusting the white balance depending on the light source (Once you set the white balance, it will be fixed.)
- OUT DOOR ():
Recording a sunset/sunrise, just after sunset, just before sunrise, neon signs, or fireworks
- IN DOOR ():
 - Lighting condition changes quickly
 - Too bright place such as photography studios
 - Under sodium lamps or mercury lamps
- AUTO: Adjusting the white balance automatically

To set the (One-push white balance) button

- ① Press WHITE BALANCE button repeatedly to select .
- ② Place a white object such as paper under the same light conditions as you are going to record, and shoot the white object so that it fills the entire frame of your camera.
- ③ Press .
The  indicator starts to flash quickly. Once the white balance is set, the indicator stops flashing.

Notes

- The  indicator means:
 - Slow flashing: white balance is not set.
 - Quick flashing: white balance is being adjusted (after you pressed .
 - Lit steady: white balance has been set.
- If the  indicator keeps flashing even when you press , record in automatic white balance mode.
- When you record with the studio-lighting, use  (indoor) mode.
- When you record under fluorescent lighting, use the automatic white balance mode.

Enjoying Picture Effect

You can make pictures like those of television with the Picture Effect function.

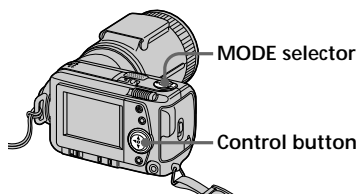

- 1 Set the MODE selector to MOVIE or STILL.
- 2 Press ▲ of the control button. The menu bar appears on the LCD screen.
- 3 Select "EFFECT" with the control button, then press it repeatedly until the desired picture effect is displayed.
 - NEG. ART: The color and brightness of the picture is reversed.
 - SEPIA: The picture is sepia.
 - B&W: The picture is monochrome (black and white).
 - SOLARIZE: The light intensity is more clear, and the picture looks like an illustration.
- 4 Press ▼ of the control button. The menu bar disappears from the screen.

To cancel the picture effect

Select "EFFECT" in the step 3, then press the control button repeatedly until the picture effect indicator disappears.

Using the PROGRAM AE function

You can select one of six PROGRAM AE (Auto Exposure) modes to suit your shooting situation, referring to the following.

Press PROGRAM AE repeatedly to select the desired PROGRAM AE mode.

- Aperture priority mode :
For making the subject stand out against an unclear background or making both the subject and the back ground stand out clearly
- Shutter speed priority mode:
For recording a sharp picture of a fast-moving subject or recording the flow of motion of a moving subject
- Twilight mode:
For suppressing the blurring of colors of a bright subject in a dark place so that you can record the subject without losing the dark atmosphere of the surroundings
- Twilight +(plus) mode:
For using the function of the twilight mode more effectively
- Landscape mode:
For focusing only on a distant subject to record such as landscape
- Panfocus mode:
For changing the subjects to focus on quickly and simply (from close subjects to distant subjects)

Using the Aperture Priority mode

- 1 Press PROGRAM AE repeatedly to select **AE**.
- 2 Press **▲** of the control button. The menu bar appears on the LCD screen.
- 3 Select "CAMERA" with the control button, then press it. The CAMERA menu appears on the screen.
- 4 Select "APERTURE" with the control button, then press it.
- 5 Select the desired aperture value. You can select from the following 7 value: F2.8, F3.4, F4.0, F4.8, F5.6, F6.8, F8.0.
For a smaller aperture, select a higher value.

Note

You cannot select F2.8 while you set the zoom lever to "T" side.

Using the Shutter Priority mode

- 1 Press PROGRAM AE repeatedly to select **AE**.
- 2 Press **▲** of the control button. The menu bar appears on the LCD screen.
- 3 Select "CAMERA" with the control button, then press it. The CAMERA menu appears on the screen.
- 4 Select "SHUTTER SPEED" with the control button, then press it.

- 5 Select the desired shutter speed. Note that the shutter speed is indicated as, for example, "100" for 1/100 shutter speed. You can select from the following 12 speeds.

When you select "NTSC" in "VIDEO OUT" in the SET UP menu: 1/8, 1/15, 1/30, 1/60, 1/90, 1/100, 1/125, 1/180, 1/250, 1/350, 1/500, 1/725

When you select "PAL" in "VIDEO OUT" in the SET UP menu: 1/6, 1/12, 1/25, 1/50, 1/75, 1/100, 1/120, 1/150, 1/215, 1/300, 1/425, 1/600

For a faster shutter speed, select a larger value indicator.

To cancel PROGRAM AE

Press PROGRAM AE repeatedly until the indicator on the LCD screen goes out.

Notes

- You can focus only on distance subjects in Landscape modes.
- In Panfocus mode, the zoom position and focus are fixed.
- When you record in the Twilight + (plus) mode we recommend that you use a tripod to compensate for camera-shake.
- Set the flash mode to forced-flash **⚡** when you use flash in the following mode:
Twilight mode, Twilight + (plus) mode or Landscape mode.
- When you record in the Twilight + (plus) mode, the picture may become coarse momentarily just before your camera focuses on a subject in the auto mode. This is not a malfunction.

- FINE (FINE): Use this mode when giving priority to image quality.
- STANDARD (STD): Use this mode as a standard image quality.

- 5** Select the image quality with the control button, then press it.

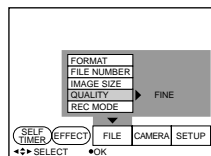

- 6** Press **▼** of the control button repeatedly.
The menu bar disappears from the screen.

💡 *What is the difference in the image quality mode?*

An image is compressed in the JPEG format before recording. The memory capacity allocated to each image is different depending on the image quality.

■ *Note*

Depending on the image, changing the image quality may not affect the image appearance on the screen.



Selecting image size

You can change the image size according to your recording conditions.

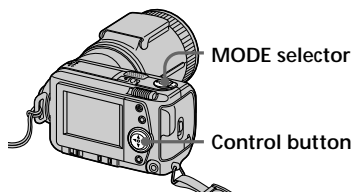

- 1 Set the MODE selector to MOVIE or STILL.
- 2 Press **▲** of the control button. The menu bar appears on the LCD screen.
- 3 Select "FILE" with the control button, then press it. The FILE menu appears on the screen.

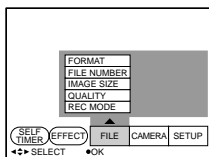

- 4 Select "IMAGE SIZE" with the control button, then press it.

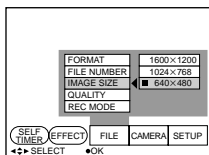

Items for STILL mode

- 1600 × 1200: Records a 1600 × 1200 JPEG file.
- 1024 × 768: Records a 1024 × 768 JPEG file.
- 640 × 480: Records a 640 × 480 JPEG file.

Items for MOVIE mode

- 320 × 240: Records a 320 × 240 MPEG file.
- 160 × 112: Records a 160 × 112 MPEG file.

- 5 Select the desired image size with the control button, then press it.

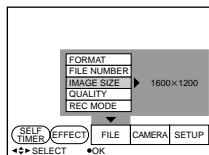

- 6 Press **▼** of the control button repeatedly. The menu bar disappears from the screen.

Selecting recording mode (REC MODE)

You can record a still image and sound together, or a still image which is suitable for e-mail transmission.

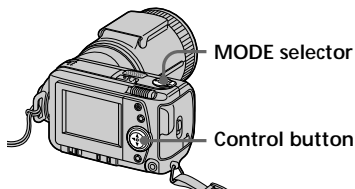

- 1 Set the MODE selector to STILL.
- 2 Press ▲ of the control button. The menu bar appears on the LCD screen.
- 3 Select "FILE" with the control button, then press it. The FILE menu appears on the screen.

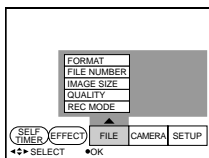

- 4 Select "REC MODE" with the control button, then press it.

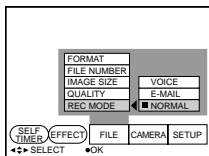

- VOICE: Records a still image and sound together besides a JPEG file.
- E-MAIL: Records a 320 × 240 JPEG file besides a selected image size. E-mail files are suitable for e-mail transmission, etc. because they contain compressed data.
- NORMAL: Records a JPEG file in selected image size.

- 5 Select the desired recording mode with the control button, then press it.

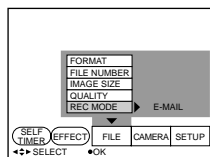

- 6 Press ▼ of the control button repeatedly. The menu bar disappears from the screen.

The MODE selector is set to "STILL"

Recording mode	Image size	Recording file	File name (ex.) Dsc	No. of images that can be recorded on a "Memory Stick"	
				STANDARD	FINE
NORMAL	1600 × 1200	JPEG (1600 × 1200)	00001.jpg	10 – 15	5 – 8
	1024 × 768	JPEG (1024 × 768)	00001.jpg	27 – 49	14 – 27
	640 × 480	JPEG (640 × 480)	00001.jpg	47 – 63	27 – 38
E-MAIL	1600 × 1200	JPEG (1600 × 1200) JPEG (320 × 240)	00001.jpg	10 – 14	5 – 8
	1024 × 768	JPEG (1024 × 768) JPEG (320 × 240)	00001.jpg	24 – 48	13 – 24
	640 × 480	JPEG (640 × 480) JPEG (320 × 240)	00001.jpg	38 – 48	24 – 32
VOICE	1600 × 1200	JPEG (1600 × 1200) MPEG audio with still image (320 × 240)	00001.jpg 00001.mpg	9 – 12	5 – 7
	1024 × 768	JPEG (1024 × 768) MPEG audio with still image (320 × 240)	00001.jpg 00001.mpg	19 – 27	11 – 19
	640 × 480	JPEG (640 × 480) MPEG audio with still image (320 × 240)	00001.jpg 00001.mpg	27 – 32	19 – 24

The MODE selector is set to "MOVIE"

Mode	Image size	Recording file	File name (ex.) Mov	Maximum recording time on a "Memory Stick" (sec.) *
Presentation	320 × 240	MPEG (320 × 240)	00001.mpg	40
Video mail	160 × 112	MPEG (160 × 112)	00001.mpg	160

* Continuous recording time

On directory

The directory of the file depending on the recording mode is as follows:

- NORMAL: \Dcim\100msdcf
- E-MAIL: \Mssony\Imcif100
- VOICE: \Mssony\Momlv100
- Moving image: \Mssony\Moml0001

ous ways of back

g back multiple s at a time

y back six recorded images
ou can also select a specific
the six images and enlarge
e.

To search for an image you
want from all the recorded
images.



M...PLAY.

If
on, t
x imag
(index sc

: Mo

: Still

: E-m

: Prin

: Prot

To display another six images

Select "▲/▼" at the lower left on the
screen and the control button, then
press the control button.

...s preceding six i

... following

to back

Select the desired
control button, th

- Select "RETURN"
button, then press

Note

You cannot clear the m
mode.

Enlarging a part of the image – Zoom and trimming

You can enlarge and display a part of the recorded image.

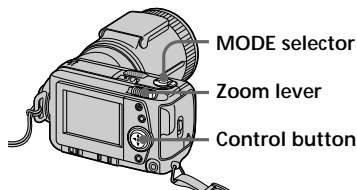

- 1 Set the MODE selector to PLAY.
- 2 Display the image to enlarge.
- 3 Zoom in/out the image with the zoom lever.
The zoom scaling indicator appears on the LCD screen.
- 4 Press the control button repeatedly to trim the image.
 - ▲ : Image moves downward
 - ▼ : Image moves upward
 - ◀ : Image moves rightward
 - ▶ : Image moves leftward

To return to the normal size

Zoom in with the zoom lever until the zoom scaling indicator ($Q \times 1.1$) disappears from the screen, or simply press the control button.

The zoom scaling indicator ($Q \times 1.1$) disappears from the screen.

To record an enlarged image (trimming)

- ① Enlarge the image.
- ② Press the shutter button. The image is recorded at 640×480 size.

Notes

- You cannot use this function on moving images.
- Zoom scaling is up to $5\times$ regardless of the original size.

Rotating image (ROTATE)

You can rotate the playback still picture.

Information on the rotated image is written to the data file.

When to use?

To play back vertical images recorded to horizontal images.

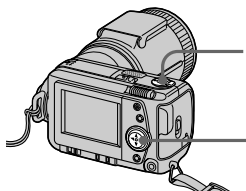

- 1 Set the MODE selector to PLAY.
- 2 Display the image to rotate.
- 3 Press **▲** of the control button. The menu bar appears on the LCD screen.
- 4 Select "FILE" with the control button, then press it. The FILE menu appears on the screen.

- 5 Select "ROTATE (90°)" with the control button, then press it.

- ↻: Rotates the image clockwise by 90 degrees
- ↺: Rotates the image counter-clockwise by 90 degrees

- 6 Rotate the image, and select "RETURN" with the control button, then press it.

To return to the original image

Select ↻ or ↺ in the step 6 until the image returns to the original image. Select "RETURN" with the control button, then press it.

Notes

- You cannot rotate moving images.
- The image recorded with other equipment may not be rotated.
- If the write protect tab on the "Memory Stick" is set to LOCK, or the image is protected, you cannot rotate the image.
- Information on image rotating may not be sent to a personal computer.

Playing back images in a continuous loop (SLIDE SHOW)

Plays back all recorded images in succession automatically.

When to use?

For a presentation, etc.

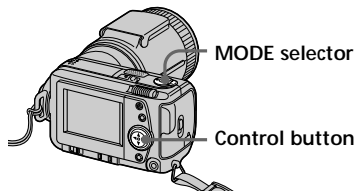

- 1 Set the MODE selector to PLAY.
- 2 Press ▲ of the control button. The menu bar appears on the LCD screen.
- 3 Select "FILE" with the control button, then press it. The FILE menu appears on the screen.

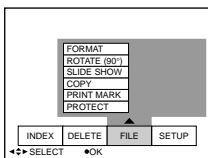

- 4 Select "SLIDE SHOW" with the control button, then press it.

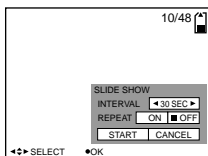

- 5 Set "INTERVAL" with the control button. Set it with ◀/▶ of the control button. You can select from 1 MIN (one minute), 30 SEC (30 seconds), 10 SEC (10 seconds), 5 SEC (five seconds), or 3 SEC (three seconds).
- 6 Set "REPEAT" with the control button.
 - ON: Plays back images in a continuous loop until "RETURN" is selected.
 - OFF: After all images played back, your camera turns to playback pause mode.
- 7 Select "START" with the control button. Slide show begins.

To cancel the setting

Select "CANCEL" with the control button, then press it.

Note

Interval time may not stay in adjustment depending on setting of image size and quality.

To operate the slide show

- Playback pause
Select "II" with the control button, then press it.
- Playback pause release
Select "▶" with the control button, then press it.
- Search
Select "◀/▶" with the control button, then press ◀/▶ of it. You can also operate with the control button only while the menu bar is not displayed.
- Cancel
Select "RETURN" with the control button, then press it.

To protect all images
Select "ON" with the control
button, then press it.

**To release protection of all
images**
Select "OFF" with the control
button, then press it.

When selecting "SELECT"

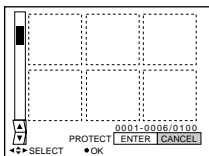

To protect images

- 1 Select the image to protect with the control button, then press it.
The protect indicator (⊘) appears on the selected image.
- 2 After selecting all images to protect, select "ENTER" with the control button, then press it.
The protect indicator (⊘) changes from green to white.

To release protection

Select the images to unprotect in the step 1, then select "ENTER" with the control button then press it.

Note

If the write-protect tab on the "Memory Stick" is set to LOCK, you cannot protect images nor release protection.

Deleting images (DELETE)

You can delete all or selected images that you no longer want to keep.

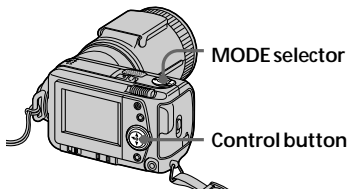

In single mode

- 1 Set the MODE selector to PLAY, then display the image to delete.
- 2 Press ▲ of the control button. The menu bar appears on the LCD screen.
- 3 Select "DELETE" with the control button, then press it.

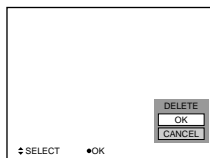

- 4 Select "OK" with the control button, then press it. The image is deleted.

Note

Once you delete an image, you cannot restore it. Check the image to delete carefully before deleting.

In INDEX mode

- 1 Display the index screen.
- 2 Select "DELETE" with the control button, then press it.
- 3 Select "ALL" to delete all images, or "SELECT" to delete selected images with the control button, then press it.

When selecting "ALL"

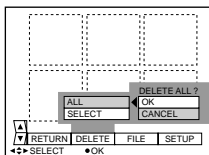

Select "OK" with the control button, then press it.

When selecting "SELECT"

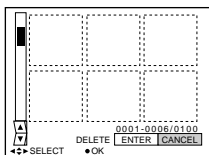

- ① Select the image to delete with the control button, then press it.
The delete indicator (▮▮▮) appears on the selected image.
- ② After selecting all the images to delete, select "ENTER" with the control button, then press it.
The selected images are deleted.

To cancel deleting
Select "CANCEL" with the control button, then press it.

Notes

- Even if you select "ALL," you cannot delete the protected image.
- When you select "SELECT," you cannot select a protected image.

Copying the images in "Memory Stick"

In Single mode

- 1 Press **▲** of the control button. The menu bar appears on the LCD screen.
- 2 Select "FILE" with the control button, then press it.
- 3 Select "COPY" with the control button, then press "OK". "FILE ACCESS" is displayed.
- 4 When "CHANGE MEMORY STICK" is displayed, eject the "Memory Stick".
- 5 When "INSERT MEMORY STICK" is displayed, insert another "Memory Stick". "RECORDING" is displayed.
- 6 Once copying is completed, the message "COMPLETE" is displayed.
To copy all the information to another "Memory Stick", select CONTINUE with the control button and repeat the procedures in steps 4 through 6 above.
To discontinue copying, select EXIT with the control button.
- 7 Select the image you want to copy with the control button, then press it. ✓ indicator appears.
- 8 Select "ENTER", with the control button, then press it. "MEMORY STICK ACCESS" is displayed.
- 9 When "CHANGE MEMORY STICK" is displayed, eject the "Memory Stick".
- 10 When "INSERT MEMORY STICK" is displayed, insert another "Memory Stick". "RECORDING" is displayed.
- 11 Once copying is completed, the message "COMPLETE" is displayed.
To copy images to another "Memory Stick", select CONTINUE with the control button and repeat the procedures in steps 6 through 8 above.
To discontinue copying, select EXIT with the control button.

In INDEX mode

- 1 Display the INDEX screen.
- 2 Select "COPY" in the FILE menu, then press the control button.
- 3 Select "SELECT", then press the control button.

- 4 Select the image you want to copy with the control button, then press it. ✓ indicator appears.
- 5 Select "ENTER", with the control button, then press it. "MEMORY STICK ACCESS" is displayed.
- 6 When "CHANGE MEMORY STICK" is displayed, eject the "Memory Stick".
- 7 When "INSERT MEMORY STICK" is displayed, insert another "Memory Stick". "RECORDING" is displayed.
- 8 Once copying is completed, the message "COMPLETE" is displayed.
To copy images to another "Memory Stick", select CONTINUE with the control button and repeat the procedures in steps 6 through 8 above.
To discontinue copying, select EXIT with the control button.

■ Notes

- You cannot copy the images which are bigger than 1.4MB at once. If "NOT ENOUGH MEMORY" appears or ✓ indicator flashes on the display when copying, cancel some images to copy, and try again.
- When you copy to the "Memory Stick" which has a small remaining capacity, "MEMORY STICK FULL" may appear on the LCD screen.
- To discontinue copying onto "Memory Stick", change the MODE selector or turn off your camera.

Formatting (initializing) a "Memory Stick"

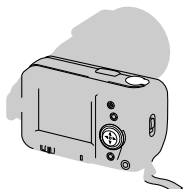

- 1** Press **▲** of the control button.
The menu bar appears on the LCD screen.
- 2** Select "FILE" with the control button, then press it.
The FILE menu appears.

- 3** Select "FORMAT" with the control button, then press it.

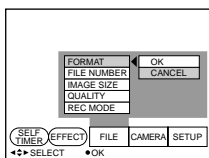

- 4** Select "OK" with the control button, then press it.
"FORMATTING" is displayed.

To cancel formatting

Select "CANCEL" with the control button in the step 4, then press it.

► Changing the menu setting

Changing the menu setting

- 1 Press ▲ of the control button.
The menu bar appears on the LCD screen.

MOVIE/STILL

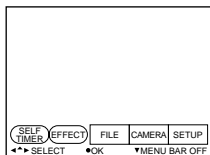

PLAY (single mode)

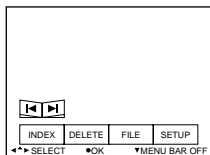

PLAY (INDEX mode)

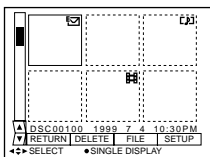

- 2 Select the desired item with the control button, then press it.
The color of the item changes from blue to yellow.

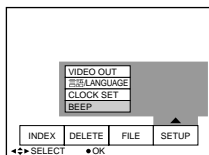

- 3 Select the desired setting with the control button, then press it.
The screen returns to the menu in the step 2.

Setting the mode of each item

Menu items that can be modified differ depending on the setting of the MODE selector. The LCD screen shows only the items you can operate at the moment. Initial settings are indicated in bold letters.

Items in STILL/MOVIE mode

SELF TIMER

Select this item to record with the self-timer. (page 38)

EFFECT

<NEG. ART/SEPIA/B&W/SOLARIZE>

- Select NEG. ART to record the image color reversed.
- Select SEPIA to record sepia image.
- Select B&W to record monochrome image.
- Select SOLARIZE to record illustrational image.

FILE

FORMAT <OK/CANCEL>

- Select OK to format a "Memory Stick".
- Select CANCEL to cancel formatting a "Memory Stick".

FILE NUMBER <SERIES/NORMAL>

- Select SERIES to put numbers to files in sequence even if the "Memory Stick" is changed.
- Select NORMAL to reset the numbering of files each time the "Memory Stick" is changed.

IMAGE SIZE (in STILL mode) <1600×1200/1024×768/640×480>

- Select 1600×1200 to record a 1600×1200 JPEG image.
- Select 1024×768 to record a 1024×768 JPEG image.
- Select 640×480 to record a 640×480 JPEG image.

(in MOVIE mode) <320×240/160×112>

- Select 320×240 to record a 320×240 MPEG image.
- Select 160×112 to record a 160×112 MPEG image.

QUALITY (only in STILL mode) <FINE/STANDARD>

- Select FINE when giving priority to image quality.
- Select STANDARD as a standard image quality.

REC MODE (only in STILL mode) <VOICE/E-MAIL/NORMAL>

- Select VOICE to record a still image and sound together besides a JPEG file.
- Select E-MAIL to record a 320×240 JPEG file besides the JPEG file you selected in IMAGE SIZE.
- Normally select NORMAL. A JPEG file is recorded in selected image size.

REC TIME SET (only in MOVIE mode) <15 SEC/10 SEC/5 SEC>

Adjust the recording time of the moving image.

CAMERA

APERTURE* <F2.8 to F8.0>

Adjust the aperture value when you select **AE** in the PROGRAM AE mode.

SHUTTER SPEED* <1/8 to 1/725 or 1/6 to 1/600>

Adjust the shutter speed when you select **AE** in the PROGRAM AE mode.

* These items are displayed only when you select **AE** or **AE** in the PROGRAM AE mode.

DIGITAL ZOOM (only in STILL mode) <ON/OFF>

- Select ON to turn on digital zoom.
- Select OFF to turn off digital zoom.

FLASH LEVEL (only in STILL mode) <HIGH/NORMAL/LOW>

- Select HIGH to make the flash level higher than normal.
- Normally select NORMAL.
- Select LOW to make the flash level lower than normal.

EXPOSURE <+1.5EV to -1.5EV>

Select this item to adjust exposure.

SETUP

DEMO <STBY/ON or OFF>

Only when you use the AC power adaptor/charger in MOVIE or STILL mode, DEMO appears in the menu.

To stop the demonstration, turn off your camera.

- Select ON to make the demonstration appear. The demonstration will start about 10 minutes after the power is turned on if your camera has not been operated.
- Select OFF to deactivate the demonstration mode.

VIDEO OUT <NTSC/PAL>

- Select NTSC to set the video signal NTSC mode.
- Select PAL to set the video signal PAL mode.

言語 / LANGUAGE <ENGLISH or 日本語 / JPN>

- Select ENGLISH to display all items in English.
- Select 日本語 / JPN to display all items in Japanese.

CLOCK SET

Select this item to set the date and time.

BEEP <SHUTTER/ON/OFF>

- Select SHUTTER to turn off the beep only.
- Normally set to ON.
- Select OFF to turn off the beep/shutter sound.

Items in PLAY (single) mode

INDEX

Select this item to display six recorded images at a time.

DELETE

<OK/CANCEL>

- Select OK to delete displayed image.
- Select CANCEL to cancel deleting image.

FILE

FORMAT <OK/CANCEL>

- Select OK to format a "Memory Stick".
- Select CANCEL to cancel formatting a "Memory Stick".

ROTATE (90°)

Select this item to rotate an image.

SLIDE SHOW

Select this item to play back images in a continuous loop.

COPY <OK/CANCEL>

- Select OK to COPY the displayed image to other "Memory Stick".
- Select CANCEL to cancel copying the image.

PRINTMARK <ON/OFF >

- Select ON to mark the print mark on the image.
- Select OFF to unmark the mark.

PROTECT <ON/OFF >

- Select ON to protect displayed image.
- Select OFF to release protection of the image.

Items in PLAY (INDEX) mode

DELETE

<ALL/SELECT>

- Select ALL to delete all images.
- Select SELECT to delete selected images.

FILE

FORMAT <OK/CANCEL>

- Select OK to format a “Memory Stick”.
- Select CANCEL to cancel formatting a “Memory Stick”.

COPY <SELECT/CANCEL>

- Select SELECT to copy the selected image to other “Memory Stick”.
- Select CANCEL to cancel copying images.

PRINT MARK <ALL/SELECT/CANCEL>

- Select ALL to unmark the print marks on all images.
- Select SELECT to mark or unmark the print mark on the selected images.
- Select CANCEL to cancel the setting.

PROTECT <ALL/SELECT/CANCEL>

- Select ALL to protect all images.
- Select SELECT to protect or unprotect selected images.
- Select CANCEL to cancel the setting.

Using the house current (mains)

Power cord (mains lead) (supplied)

AC power adaptor/charger AC-VF10 (supplied)

DK-115 DC connecting cable (supplied)

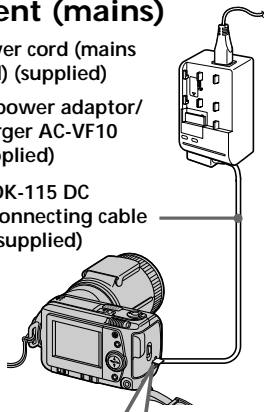

- 1** Open the battery/"Memory Stick" cover.
- 2** Insert the one end of the DK-115 DC connecting cable to the battery terminal, and close the cover.
When inserting the cable, open the slot cover for AC power adaptor/charger and be careful not to pinch the cable.
- 3** Connect the other end of the DC connecting cable to the AC power adaptor/charger.
- 4** Connect the power cord (mains lead) to the AC power adaptor/charger, and to a wall outlet (mains).

Printing the recorded images

Using a printer, you can send the image data to the printer that has video input jack to print the images recorded on your camera. For details on printing, refer to the instruction manual of the printer.

TV

Watching an image

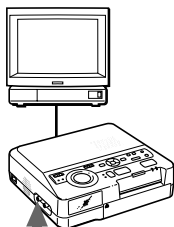

Color video printer
Printing images

to video input

A/V connecting cable (supplied)

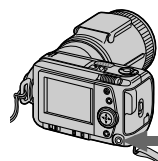

to A/V OUT

- 1 Connect the A/V OUT jack of the camera to the video input jack of the printer.
- 2 Start playback on the camera. Playback picture appears on the TV screen.
- 3 The printer receives image data from your camera and starts printing.

For the detailed procedures, refer to the instruction manual of the printer.

Marking a print mark on an image

You can mark a print mark on images recorded with your camera. This mark is convenient for checking the images to print.

Your camera conforms with the DPOF (Digital Print Order Format) standard for specifying the still images to print out.

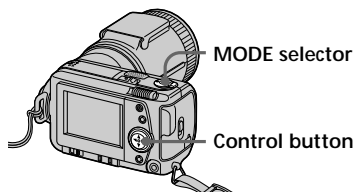

MODE selector

Control button

In single mode

- 1 Set the MODE selector to PLAY and display the image to mark.
- 2 Press \blacktriangle of the control button. The menu bar appears on the LCD screen.
- 3 Select "FILE" with the control button, then press it. The FILE menu appears on the screen.

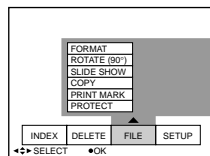

- 4 Select "PRINT MARK" with the control button, then press it.

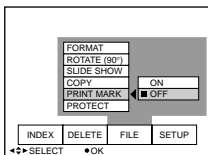

- 5 Select "ON" with the control button, then press it.
The print mark is marked on an image.

- 6 Press ▼ of the control button repeatedly.
The menu bar disappears from the screen.
"🖨️" is marked on the image.

To unmark the print mark

Select "OFF" with the control button in the step 5, then press it.

In INDEX mode

- 1 Display the index screen.
- 2 Select "PRINT MARK" of "FILE" with the control button, then press it.
- 3 Select "ALL" to unmark all images, or "SELECT" to mark (or unmark) selected images with the control button, then press it.

When selecting "ALL"

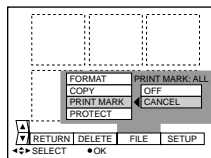

To unmark the all print marks

Select "OFF" with the control button, then press it.

When selecting "SELECT"

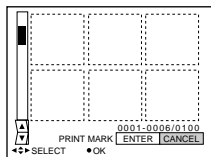

To mark the print mark

- ① Select the image to mark with the control button, then press it. "🖨️" appears on the selected image.
- ② After selecting all the images to mark, select "ENTER" with the control button, then press it.
"🖨️" changes from green to white.

To unmark the selected print mark

Select the images to unmark in the step ①, then select "ENTER" with the control button, then press it.

Notes

- If the write-protect tab on the "Memory Stick" is set to LOCK, you cannot mark a print mark.
- You cannot mark print marks on moving images.

Precautions

On “Memory Stick”

- Do not touch the terminal of the “Memory Stick” by your hand or a metal object.
- Do not attach any other material than the supplied label on the label space of the “Memory Stick”.
- Do not strike, bend, or drop the “Memory Stick”.
- Do not disassemble or convert the “Memory Stick”.
- Do not wet the “Memory Stick”.
- Do not use or store the “Memory Stick” in the following areas:
 - Hot locations such as the inside of a car or the outdoors under hot weather.
 - Humid or corrosive locations.
- Carry or store the “Memory Stick” in its supplied case.
- Setting the write-protect switch to “LOCK” disables you to record, delete, or format data.
- We recommend that you make a backup copy important data.
- Recorded data may be lost or damaged in the following situations:
 - When you remove the battery or the AC power adaptor/changer.
 - When you remove the “Memory Stick” or turn off your camera while reading or writing data.
 - When you use the “Memory Stick” in the locations subject to static electricity or noise.
- This camera is not guaranteed to properly play back images shot with other equipment. The images shot with this camera are not guaranteed to be played back properly with other equipment.

On moisture condensation

If the camera is brought directly from a cold to a warm location, or is placed in a very damp room, moisture may condense inside or outside the camera. Should this occur, the camera will not operate properly. In this case, remove the battery pack and open the battery cover and wait about an hour for the moisture to evaporate.

How to prevent moisture condensation

When bringing the camera from a cold place to a warm place, put the camera in a plastic bag and allow it to adapt to room conditions over a period of time.

- ① Be sure to tightly seal the plastic bag containing the camera.
- ② Remove the bag when the air temperature inside it has reached the temperature surrounding it (about an hour).

On cleaning

Cleaning the LCD screen

Wipe the screen surface with the cleaning cloth (not supplied) or a LCD cleaning kit (not supplied) to remove fingerprints, dust, etc.

Cleaning the camera surface

Clean the camera surface with a soft cloth slightly moistened with water. Do not use any type of solvent such as alcohol or benzene as it may mar the finish of the casing.

If you have any questions or problems concerning your camera, please consult your nearest Sony dealer.

About the lithium battery

Your camera is supplied with a rechargeable lithium battery installed so as to retain the date and time, etc., regardless of the setting of the POWER switch. The lithium battery is always charged as long as you are using the camera. The battery, however, will get discharged gradually if you do not use the camera. It will be completely discharged in about six months if you do not use the camera at all. Even if the lithium battery is not charged, it will not affect the camera operation. To retain the date and time, etc., charge the battery if the battery is discharged. The following are charging methods:

- Connect the camera to a wall outlet (mains) using the supplied AC power adaptor/charger, and leave the camera with the POWER switch turned off for more than 24 hours.
- Or, install the fully charged battery pack in the camera, and leave the camera with the POWER switch turned off for more than 24 hours.

Using your camera abroad

Power sources

You can use your camera in any country or area with the supplied battery charger within 100 V to 240 V AC, 50/60 Hz. Use a commercially available AC plug adaptor [a], if necessary, depending on the design of the wall outlet (mains) [b].

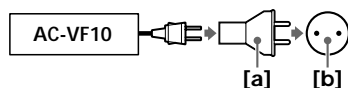

Watching the playback picture on TV

If you want to view the playback picture on a TV, you need a TV having a video input jack and a video connecting cable.

The color system of the TV must be the same as that of your digital still camera. TV color systems differ from country to country. Check the following list:

NTSC system countries

Bahama Islands, Bolivia, Canada, Central America, Chile, Colombia, Ecuador, Jamaica, Japan, Korea, Mexico, Peru, Surinam, Taiwan, the Philippines, the U.S.A., Venezuela, etc.

PAL system countries

Australia, Austria, Belgium, China, Denmark, Finland, Germany, Great Britain, Holland, Hong Kong, Italy, Kuwait, Malaysia, New Zealand, Norway, Portugal, Singapore, Spain, Sweden, Switzerland, Thailand, etc.

PAL-M system country

Brazil

PAL-N system countries



Argentina, Paraguay, Uruguay

SECAM system countries

Bulgaria, Czech Republic, France, Guiana, Hungary, Iran, Iraq, Monaco, Poland, Russia, Slovak Republic, Ukraine, etc.

Troubleshooting

Should any problem persist after you have made these checks, consult your nearest Sony dealer. If warning and notice messages appear on the LCD screen, see page 63.

Symptom	Cause/Solution
Your camera does not work.	<ul style="list-style-type: none">• The battery is weak (the  indicator appears on the LCD screen).<ul style="list-style-type: none">➔ Charge the battery. (page 10)• The AC power adaptor/charger is not connected securely.<ul style="list-style-type: none">➔ Connect it to the battery terminal of your camera and a wall outlet (mains) firmly. (page 57)• The built-in micro computer does not work properly.<ul style="list-style-type: none">➔ Disconnect any power sources and reconnect it after one minute. Then turn the power on by sliding the POWER switch to the right.
You cannot record images.	<ul style="list-style-type: none">• The MODE selector is not set to MOVIE or STILL.<ul style="list-style-type: none">➔ Set it to MOVIE or STILL. (pages 16, 17)• Memories are full.<ul style="list-style-type: none">➔ Delete certain images you do not want to keep, and then start recording. (page 48)• No “Memory Stick” has been inserted into your camera.<ul style="list-style-type: none">➔ Insert “Memory Stick”. (page 13)• The write protect tab on the “Memory Stick” is set to LOCK.<ul style="list-style-type: none">➔ Set it to recording position.• The battery is weak (the  indicator appears on the LCD screen).<ul style="list-style-type: none">➔ Charge the battery. (page 10)
The picture is out of focus.	<ul style="list-style-type: none">• Your camera is not in macro recording mode if you shoot a subject that is about 3 1/4 to 19 3/4 inches (8 to 50 cm) away from the lens.<ul style="list-style-type: none">➔ Press MACRO to be in macro recording mode. (page 32)➔ Set the zoom lever to the “W” side. (page 19)
The picture is noisy.	<ul style="list-style-type: none">• Your camera is placed near a TV or other equipment that uses strong magnets.<ul style="list-style-type: none">➔ Place your camera away from the TV, etc.
The picture is too dark.	<ul style="list-style-type: none">• You are shooting a subject with the light source behind the subject or light is insufficient.<ul style="list-style-type: none">➔ Adjust exposure. (page 34)➔ Adjust brightness of the LCD screen. (page 8)

Symptom	Cause/Solution
Vertical streaks appear when shooting a very bright subject.	<ul style="list-style-type: none"> • The smear phenomenon. <ul style="list-style-type: none"> ➔ Your camera is not malfunctioning.
Black points and/or bright (red, blue or green) points appear on the LCD screen.	<ul style="list-style-type: none"> ➔ Your camera is not malfunctioning. These points will not be recorded.
The battery life deteriorates too fast.	<ul style="list-style-type: none"> • The battery is not charged enough. <ul style="list-style-type: none"> ➔ Charge the battery fully. (page 10) • The battery is dead. <ul style="list-style-type: none"> ➔ Replace the battery with a new one. (page 11)
You cannot play back the images.	<ul style="list-style-type: none"> • The MODE selector is not set to PLAY. <ul style="list-style-type: none"> ➔ Set it to PLAY. (pages 16, 17) • No "Memory Stick" has been inserted, or no image has been recorded on the "Memory Stick". <ul style="list-style-type: none"> ➔ Insert the recorded "Memory Stick". (page 12) • The battery is discharged. <ul style="list-style-type: none"> ➔ Charge the battery. (page 10)
You cannot delete an image.	<ul style="list-style-type: none"> • The image is protected. <ul style="list-style-type: none"> ➔ Cancel the protection of the image. (page 47) • The write protect tab on the "Memory Stick" is set to LOCK. <ul style="list-style-type: none"> ➔ Set it to recording position.
You cannot install the USB driver software (supplied).	<ul style="list-style-type: none"> • The power is set to off. <ul style="list-style-type: none"> ➔ Set it to on. • The battery is weak. <ul style="list-style-type: none"> ➔ Connect the AC power adaptor/charger to the battery terminal of your camera and a wall outlet (mains) firmly. (page 57) • No "Memory Stick" has been inserted into your camera. <ul style="list-style-type: none"> ➔ Insert "Memory Stick". (page 12) • The USB cable does not connect firmly. <ul style="list-style-type: none"> ➔ Disconnect the USB cable, and connect it again. Make sure that "PC MODE USB" is displayed on the LCD screen. (page 24) • The USB connectors on your personal computer are connected to other equipment besides the keyboard, the mouse, and your camera. <ul style="list-style-type: none"> ➔ Disconnect the USB cables except for ones connected to the keyboard and the mouse. (page 24)

Self-diagnosis display

The camera has a self-diagnosis display. This function displays the camera condition with five-digits (a combination of a letter and figures) on the LCD screen. If this occurs, check the following code chart. The five-digits display informs you of the camera's current condition. The last two digits (indicated by □□) will differ depending on the state of the camera.

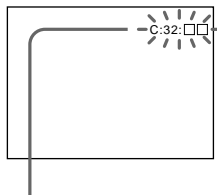

Self-diagnosis display

- C:□□:□□
You can reverse the camera malfunction yourself. (However, contact your Sony dealer or local authorized Sony service facility when you cannot recover from the camera malfunction.)
- E:□□:□□
Contact your Sony dealer or local authorized Sony service facility.

First three digits	Cause and/or Corrective Action
C:04:□□	<ul style="list-style-type: none">• You are using a battery pack that is not an "Info LITHIUM" battery pack. → Use a NP-FS11/F10 battery pack. (page 10)
C:32:□□	<ul style="list-style-type: none">• Trouble is with the hardware. → Turn the power off and on again.
C:13:□□	<ul style="list-style-type: none">• An unformatted "Memory Stick" is inserted. → Format the "Memory Stick". (page 51)• A "Memory Stick" is broken. → Insert a new "Memory Stick". (page 12)
E:61:□□ E:91:□□	<ul style="list-style-type: none">• A camera malfunction which you can not reverse has occurred. → Contact your Sony dealer or local authorized Sony service facility and inform them of the five digits. (example: E:61:10)

Warning and notice messages

Various messages appear on the LCD screen. Check them with the following list.

Message	Meaning/Remedy
NO MEMORY STICK	<ul style="list-style-type: none">• No “Memory Stick” has been inserted.<ul style="list-style-type: none">➔ Insert a “Memory Stick”. (page 12)
SYSTEM ERROR	<ul style="list-style-type: none">• Abnormal conditions are encountered with the hardware.<ul style="list-style-type: none">➔ Turn on the power again.
MEMORY STICK ERROR	<ul style="list-style-type: none">• An inserted “Memory Stick” is broken.• An inserted “Memory Stick” is malfunction.<ul style="list-style-type: none">➔ Insert the proper “Memory Stick”. (page 12)
FORMAT ERROR	<ul style="list-style-type: none">• Failed to format the “Memory Stick”.<ul style="list-style-type: none">➔ Format the “Memory Stick”. (page 52)
MEMORY STICK LOCKED	<ul style="list-style-type: none">• The tab on the “Memory Stick” is set to LOCK position.<ul style="list-style-type: none">➔ Set it to recording position. (page 13)
NO MEMORY SPACE	<ul style="list-style-type: none">• The capacity of the “Memory Stick” is full.<ul style="list-style-type: none">➔ Delete images you do not want to keep, or insert a new “Memory Stick”, then start recording. (pages 12, 48)
FILE ERROR	<ul style="list-style-type: none">• The file is broken down.<ul style="list-style-type: none">➔ Delete the broken file. (page 48)
FILE PROTECT	<ul style="list-style-type: none">• The image is protected.<ul style="list-style-type: none">➔ Cancel the protection using the menu. (page 47)
NO FILE	<ul style="list-style-type: none">• No image has been recorded on the “Memory Stick”.<ul style="list-style-type: none">➔ Insert the recorded “Memory Stick”.• An inserted “Memory Stick” does not usable with this camera.<ul style="list-style-type: none">➔ Insert the proper “Memory Stick”.
for “InfoLITHIUM” BATTERY ONLY	<ul style="list-style-type: none">• The battery is not the “InfoLITHIUM” type.<ul style="list-style-type: none">➔ Use the “InfoLITHIUM” battery. (page 10)
	<ul style="list-style-type: none">• The battery is weak.<ul style="list-style-type: none">➔ Charge the battery. (page 10)
NOT ENOUGH MEMORY	<ul style="list-style-type: none">• The images you want to copy are too big to copy with your camera.<ul style="list-style-type: none">➔ Copy the images with your personal computer.

Specifications

System

Recording format

Digital (JPEG based)/Field recording

Video signal

NTSC color, EIA standards

PAL color CCIR standards

Image device

1/2-inch CCD (total number of square pixels: 1636 × 1236), square grid, primary color filter, Interlace format

Lens

f = 7.1 – 35.5 mm (38 – 190 mm, when converted into a 35 mm still camera)

0.5 m – ∞ (“W” side)

0.08 m – ∞ (Macro, “W” side)

F = 2.8 – 3.3

Photometric system

TTL system

Exposure control

Automatic exposure

White balance

Automatic, Indoor,

Outdoor, One-push

Data compression system

Movie: MPEG-1

Still: JPEG

Audio (with still image):

MPEG AUDIO (Monaural)

Data format

Still: 1600 × 1200

1024 × 768

640 × 480

320 × 240 (E-mail)

Movie: 320 × 240, 160 × 112

Memory

“Memory Stick”

Flash

Recording distance

limitations: 11 7/8 inches to

8 1/3 feet (0.3 m to

2.5 m), automatic flash

control system

Shutter speed

NTSC: 1/8 – 1/725

PAL: 1/6 – 1/600

LCD screen

Screen size

2 inches

LCD panel

TFT

Total dot number

122,980 (559 × 220) dots

Input and output

connectors

A/V OUT (Monaural)

Minijack

Video: 1Vp-p, 75 ohms,

unbalanced, sync negative

Audio: monaural, 327 mV

(at output, impedance more than 47 kilohms)

Output impedance with less than 2.2 kilohms

Digital I/O (serial)

Minijack

RS-232C based, 9.6 Kbps to

115.2 Kbps

Digital I/O (USB)

Special minijack

USB 1.0 based

General

Power consumption

Using the AC power adaptor/charger:

Recording: 3.6 W

Playback: 3.1 W

Using the rechargeable NP-FS11 lithium ion

battery:

Recording: 3.3 W

Playback: 2.7 W

Operation temperature

32°F to 104°F (0°C to 40°C)

Storage temperature

–4°F to +140°F (–20°C to +60°C)

Dimensions

Approx. 4 1/4 × 2 1/2 × 5 3/8 in.

(107.2 × 62.2 × 135.9 mm)

(w/h/d)

Mass

Approx. 15 oz (435 g)

(excluding batteries)

Approx. 1 lb (475 g)

(including battery,

“Memory Stick” (4 MB),

wrist strap and lens cap etc.)

AC-VF10 AC power adaptor/charger

Power requirements

100 to 240 V AC, 50/60 Hz

Power consumption

13 W

Output voltage

DC OUT: 4.2 V, 1.8 A in

operating mode

Battery charge terminal:

4.2 V, 1.5 A in charge mode

Operation temperature

32°F to 104°F (0°C to 40°C)

Storage temperature

–4°F to +140°F (–20°C to +60°C)

Dimensions

Approx. 1 15/16 × 1 9/16 × 3 3/8 in.

(49 × 39 × 85 mm) (w/h/d)

Mass

Approx. 4.2 oz (120 g)

(excluding batteries)

NP-FS11 battery pack

Voltage

DC 3.6 V

Capacity

4.1 Wh

Type

Lithium ion type

Design and specifications are subject to change without notice.

Index

A

- Access lamp 12
- Adjusting
 - flash 33
 - image 35
 - LCD screen 8
- AE (Automatic Exposure)
 - 16
- Auto power-off function
 - 13

B

- Battery 10
- Battery charger 10
- Battery life 11
- Battery remaining
 - indicator 18

C

- Charging 10
- Cleaning 60
- Connecting
 - TV 57
 - personal computer
 - 23
 - printer 57

D

- Deleting 48

E

- Exposure 34

F, G, H

- Flash adjustment 33

I, J, K, L

- Image quality 39
- Indicators on the LCD
 - screen 18, 22

M

- Menu 52
- Messages 65
- Moisture condensation
 - 60
- Multi screen 43

N, O

- NTSC system 61

P, Q

- PAL system 61
- Playback 20, 43
- Power sources
 - battery 10
 - house current (mains)
 - 57
- Printing 58
- PROGRAM AE 36
- Protect 47

R

- Recording 16
- Recording mode 41
- Recording in macro 32
- Rotating an image 45

S

- SECAM system 61
- Self-timer 38
- SLIDE SHOW 46
- Spot light-metering mode
 - 38

T

- Tripod 9
- TV color system 61

U

- Using abroad 61
- USB jack 24

V

- VOICE 41

W

- Warning messages 65
- White balance 35

Z

- Zoom 19

User's guide for PictureGear 3.2 Lite

Program © 1997-1999 Sony Corporation
Documentation © 1999 Sony Corporation
© 1999 Sony Corporation. All rights reserved.

PictureGear and "Memory Stick"  are trademarks of Sony Corporation. Microsoft, MS-DOS and Windows are registered trademarks of Microsoft Corporation (USA) in the USA and in other countries.

Portions are copyrighted by Eastman Kodak Company, 1996.

Portions are copyrighted by Hewlett-Packard, 1996.

The FlashPix format uses Microsoft's OLE Structured Storage.

This software uses technology of Island Graphics Corp.

This software uses Microsoft DirectX® Media Runtime (© 1998 by Microsoft Corporation, All rights reserved).

Other system names and product names appearing in this document are generally registered trademarks or trademarks of their manufacturers, although ™ and ® marks are not shown in this document.

Before using this software, please read the Software License Agreement that is displayed during the software's installation.

- Copying all or part of the contents of this software and Operating Manual, or renting the software without authorization are prohibited by copyright laws.
- The Company cannot accept liability for damage or loss resulting from the use of this software, or for any claim from a third party.
- The Company assumes no responsibility aside from the replacement of the media due to manufacturing fault.
- This software must not be used in a system other than that specified.
- The software specifications may be subject to change without notice.

Table of contents

Before Use

Program Features	70
Precautions for Use	72
About the Operating Environment	72
About Color Display Settings	72
How to Use this Manual	73
Installing PictureGear	74
Installing the Movie Support Library	76

Basic Operation

Starting the Program	77
Closing PictureGear	78
Viewing Slides	79
Displaying Sample Slides in the View Area	79
Display Slides other than the Samples	80
Viewing a Slide Enlarged	81
Playing a Movie	81

Using with External Devices

Using a Video Camera	82
Connections and Settings	82
Using the First Time	84
Storing Images	84
Using a Digital Still Camera	85
Connections and Settings	85
Using the First Time	86
Storing Images	87
Using a "Memory Stick" Serial Port Adaptor (for Handycams)	88
Connections and Settings	88
Using the First Time	89
Storing Images	90
Storing Images from External Devices	91

Miscellaneous

How to Uninstall PictureGear	92
In Case of Trouble	93

Before Use

Program Features

PictureGear Version 3.2 Lite (hereafter referred to simply as PictureGear) is a software application that makes it easy to list, manage, and display image files stored in "Memory Stick"-s or on a computer's hard disk. In PictureGear, each displayed image is called a slide.

Note

The example screens in this document are for the English version. However, to use this software, the language selected during installation should match the language of the operating system installed on the PC.

Languages that can be selected during installation are as follows.

Japanese / English / German / French / Italian / Spanish

If the language of your operating system is other than the above, select a language from among the above. The default selection is English.*

* Please note: Operation is not assured with operating systems for languages other than the above.

List View and Zoom View

Slides within a selected folder are displayed in the List View. The List View can be zoomed in and out between 12.5 and 800% using the Zoom Bar, so any slide can be quickly selected.

As long as a slide is in an image format that can be handled by PictureGear, even if its format differs from other slides, it appears in the same List View together with the other slides. Slides in the List View can be displayed in order by date, name, etc.

Copy and Move Slides

Slides can be copied and moved by simple operations in the PictureGear window.

Zoom Display of a Slide

A slide selected in the List View can be displayed zoomed in a separate window (Single-Image View). Slides displayed in Single-Image View can be magnified, reduced and scrolled.

Print Slides

Slides can be printed, either singly or as multiple slides per page.

Play Movies in the Movie Playback Window

MPEG1 and AVI format movie files can be played in separate windows. A corresponding still image appears in the List View.

Use with Video and Digital Still Cameras

By connecting a Sony video or digital still camera to the PC, photographic images can be transferred between PictureGear and the camera.

Use a “Memory Stick” (MS) Serial Port Adaptor

By connecting the Sony MS Serial Port Adaptor to the PC, slides can be stored in “Memory Stick”-s, and stored slides can be viewed.

Hint

The on-line help shows which image formats are supported by PictureGear.

Note

The functions described in this document are only applicable to the devices with which this software is bundled (or with the devices for which the accessory kit bundle is intended).

Precautions for Use

About the Operating Environment

The hardware and software requirements for using PictureGear are as follows:

- IBM PC/AT or compatible with the following capabilities.
 - Minimum 90 MHz Pentium CPU (166 MHz or faster recommended)
 - Minimum 32 MB main memory (64 MB or more recommended)
 - Minimum 30 MB available hard disk space (for Standard installation)
 - Minimum 640 × 480 pixel Hi Color (16-bit color) display driver capability.
- Operating System
 - Microsoft Windows 95, 98 or NT4.0.

About Using with Windows NT4.0

- PictureGear must be installed with a supervisory-level login user name, such as “Administrator”.
- PictureGear may require about 150 MB of real and virtual memory combined. If PictureGear is run under Windows NT4.0 with too little memory, a message such as “Your system is running low on virtual memory. Please close some applications.” may appear. In this case, close PictureGear immediately, login with a supervisory level user name, double click the System icon in the Control Panel and increase the maximum size of virtual memory with the Performance setting.

Note

To view movies with PictureGear Version 3.2 Lite, the Microsoft DirectX Media Runtime Version 5.2 (or later) movie support library is required. If no movie support library is present, it can be installed from the PictureGear CD-ROM. See page 77 for details.

About Color Display Settings

- When using PictureGear, the color palette of the screen should be at least Hi Color (16-bit color) for proper display.
- The display color settings are made by double clicking the Display icon in the Windows Control Panel.

How to Use this Manual



This manual describes how to get PictureGear up and running. Refer to the PictureGear on-line help to learn more about specific program operations. Help is accessible by running PictureGear and selecting How to Use PictureGear in the Help menu.

Information too new to be included in the operating manual is available in the ReadMe file located under Start menu - Programs - PictureGear 3.2 Lite. Please be sure to read it.

Displaying the Help Contents

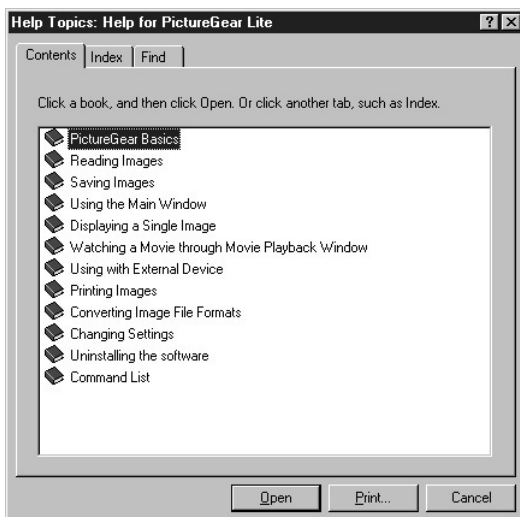
PictureGear on-line help is displayed by clicking How to Use PictureGear in the Help menu, or by clicking the  button on the toolbar.



- Double click  to display the items within it.
- Double click  to display the description of that item.

Installing PictureGear

- 1 Insert the PictureGear CD-ROM into the CD-ROM drive.
When the CD-ROM drive access lamp turns off, the Choose Setup Language dialog box appears.

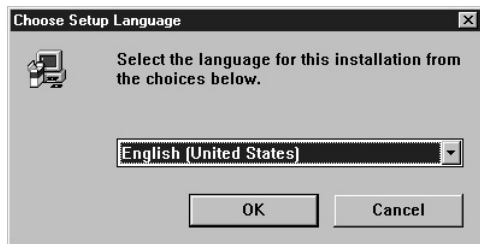

Note

If this dialog box does not appear when the CD-ROM is inserted, start the Windows Explorer and double click on the installation file (SETUP.EXE) on the CD-ROM.

- 2 Click  to select the language to use from the displayed language list.
The Welcome dialog box appears.
- 3 Click [Next].
The End User License Agreement appears. Please read it before proceeding to the next step.
- 4 Click [Yes] after reading the End User License Agreement and agreeing to the terms.
The Choose Destination Location dialog box appears with
"C:\Program Files\Sony\PictureGear3.2Lite" as the installation destination.

- 5** Click [Next] if the displayed destination folder is acceptable.
If you want to change the destination folder, click [Browse], change the destination folder, and then click [Next].
The Setup Type dialog box appears.

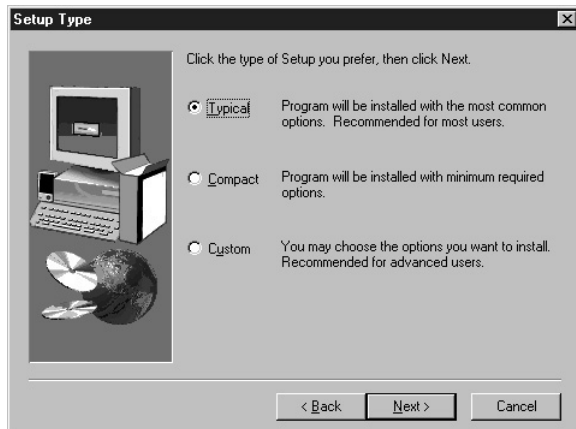

- 6** Click [Next] if you want to perform the Standard setup.
To change the setup type, click either [Compact] or [Custom], and then click [Next].
- Standard: the PictureGear programme and sample data are installed.
 - Compact: only the PictureGear programme is installed.
 - Custom: either the PictureGear programme or sample data can be selected to be installed.

Note

Some of the still picture samples can be installed only by selecting Custom setup type.

The Select Program Folder dialog box appears.

- 7** Click [Next] if the displayed program folder name is acceptable.
If you want to change the program folder name, enter the new name for the folder, and click [Next].
The required files are copied from the CD-ROM to the hard disk.

(Continued on the following page)

8 Click [Finish].

The Setup Complete dialog box appears.

Checking the Open ReadMe box displays the ReadMe document after installation, so you can see the latest information about the program.

9 Click [Finish].

If the Open ReadMe box was checked in the previous step, the ReadMe document is displayed. After reading the document, close it and click [Finish] in the PictureGear Setup dialog box.

Installation is now complete.

Installing the Movie Support Library

Microsoft DirectX Media Runtime Version 5.2 or later is required to play movies with PictureGear Version 3.2 Lite.

If you have a problem playing movies, install the Microsoft DirectX Media Runtime provided on the PictureGear CD-ROM. Start up the installation program (DXMWEB.EXE) contained in the DirectX folder on the PictureGear CD-ROM.

Basic Operation

Starting the Program

PictureGear can be started by the following procedure.

- 1** Turn on the PC and load Windows.
- 2** Click the Start button on the task bar.
The Start menu appears.
- 3** Point to Programs on the Start menu, and click PictureGear 3.2Lite from the list of programs.
PictureGear starts and the main window appears.
Sample slides are displayed automatically in the View Area.



PictureGear 3.2 Lite

A slide selected on this screen can be magnified by the menu and tool bar, and moved in the Folder List.

Closing PictureGear

PictureGear can be closed by either of the following methods:

- Click File in the menu bar, and then click Close.
- Click the Close button at the top right corner of the PictureGear main window.

Hint

While running PictureGear you can press the F1 key or select How to Use PictureGear from the help menu, or click  to display PictureGear on-line help.

Note

Some time is required before the sample slides appear.

If the program fails to run:

Try again from step 1.

If the program still does not run properly, there could be a problem with the PictureGear program files on the hard disk. Try re-installing PictureGear.

Viewing Slides

Displaying Sample Slides in the View Area

When PictureGear is run the first time, sample slides installed on the hard disk are displayed automatically.

To display other slides, specify the folder containing the slides you want to view (page 80).

Initial Folder List

The Samples folder icon in the folder list indicates that it is the open folder when PictureGear is run the first time. The slides in the Samples folder are therefore displayed.

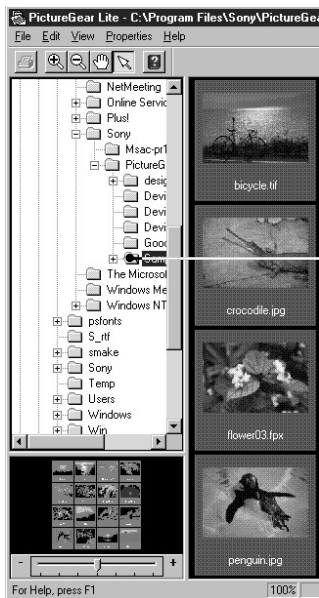

Samples folder

The Samples folder is in the PictureGear 3.2Lite folder, which is clearly shown to be in the Sony folder.

(Continued on the following page)

Display Slides other than the Samples

Locate the folder in the PictureGear folder list containing the slides you wish to display, and click it.



Locating a Folder

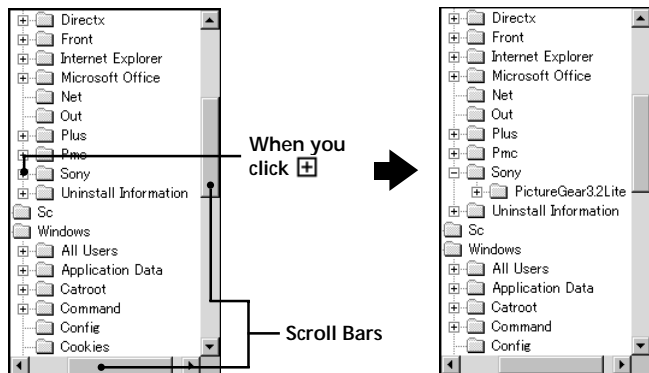



Manipulate the folder list as follows to locate the desired folder.





Folder List Indicators

The drive and folder icons are displayed in the folder list.



A  or  mark appears at the left of most icons.

Drives and folders with a 	The drive or folder contains other folders that are not currently displayed.
Drives and folders with a 	The drive or folder contains other folders that are displayed under the drive or folder icon, shifted to the right.
Drives and folders without a  or  mark	This drive or folder contains only files, or is empty.

Using the Folder List

To display the folders within a drive or folder with a  mark, click the  mark. It changes to a  mark.

To display parts of the list that are not displayed in the folder list, drag the scroll bar up and down or left and right.

- Clicking on the  mark changes it back to  as the folders within it are no longer displayed.

Contents of the View Area:

Only slides in the folder selected in the folder list are displayed.

Other items (such as documents and other folders) that may be in the selected folder are not displayed. Also, despite their file extension, images that cannot be displayed with PictureGear are indicated as non-displayable slides.

When slides are not displayed

The selected folder may not contain any images that can be displayed by PictureGear. Check the contents of the folder list and select a folder that contains displayable files.

Viewing a Slide Enlarged

Double click the slide image in the View Area that you want to display enlarged.

The Single-Image View window opens with the enlarged slide. To close the window, click Close in the File menu, or click the window's Close button.

Refer to Displaying a Single Image in the on-line help for more details.

Playing a Movie

Click the movie slide in the View Area that you want to play, and click Play Movie in the View menu.

Refer to the on-line help for details.

Using with External Devices

This part describes PictureGear operation when connected with external devices. See the PictureGear on-line help and the device manuals for more details.

Using a Video Camera

With a Sony video camera connected to the PC, PictureGear lets you transfer images between the PC and the camera.

Note

The video camera described here refers to the device with which the software was bundled (or with the devices for which the accessory kit bundle is intended). Other devices are not compatible.

Connections and Settings

- 1** Turn off the video camera and PC power.
- 2** Connect one end of the connection cable to a PC serial port, and the other end to the DIGITAL I/O jack on the video camera.
- 3** Turn on the video camera, and set it to communicate with the PC (set the power switch to "Video", etc.).
Refer to the video camera operating manual for details.
- 4** Turn on the PC and run PictureGear.
- 5** In the Setup menu, point to Connection with Other Device, and click Video Camera.

The Video Camera Settings dialog box appears.

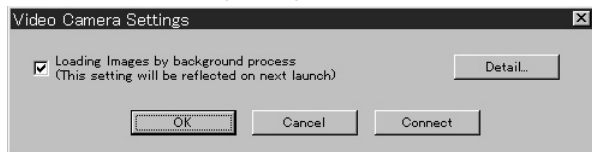

 **Hint**

If the "Loading images by background process" box is checked, images can be loaded by background processing. Refer to the on-line help for details.

6 Click [Detail].

The Video Camera Settings dialog box appears.

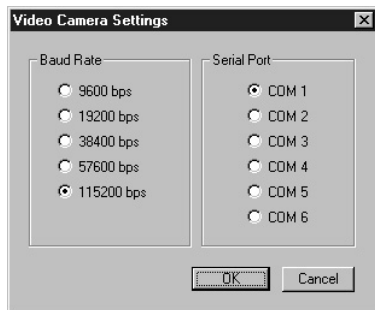

7 Make the desired settings, and click [OK].

Baud Rate: Normally 115200 bps. A slower rate may be used if serial communications problems occur.

Serial Port: Select the PC port that corresponds to the connection in step 2. See the PC operating manual for the port number.

Close the Video Camera Settings dialog box.

8 Click [OK].

The settings are refreshed and the dialog box closes.

(Continued on the following page)

Using the First Time

- 1 Check the connections and confirm that an image is stored in the video camera's internal flash memory.
- 2 In the File menu, point to **Connections**, and click **Video Camera**.
The Video Camera folder icon appears in the folder list, and images in the folder appear in the View Area.



Video Camera folder icon

Hint

If a message box appears indicating a communications problem, refer to steps 6 and 7 of **Connections and Settings**, and perform the following steps:

- Decrease the baud rate.
- Confirm that the port settings are correct.

Note

If an image has been read and any of the following actions taken, repeat the procedure from step 1.

- The video camera has been turned off and back on.
- The cable has been disconnected.
- A new image has been taken, or data has been deleted with the video camera.

Notes

- After working with an image after viewing the List View, such as Single-Image viewing, some time will be required to re-read the images.
- As the video camera and the PC are busy communicating until all image are read, do not disconnect the cable during this period.

Storing Images

Please see page 91.

Using a Digital Still Camera

With a Sony digital still camera connected to the PC, PictureGear lets you transfer photo images between the PC and the camera.

Note

The digital still camera described here refers to the device with which the software was bundled (or with the devices for which the accessory kit bundle is intended). Other devices are not compatible.

Connections and Settings

- 1 Turn off the camera and PC power.
- 2 Connect one end of the connection cable to a PC serial port, and the other end to the DIGITAL I/O jack on the camera.
- 3 Turn on the camera, and set it to communicate with the PC (set the mode switch to "Play", etc.).
Refer to the digital still camera operating manual for details.
- 4 Turn on the PC and run PictureGear.
- 5 In the Setup menu, point to Connection with Other Device, and click Digital Still Camera.
The Digital Still Camera Settings dialog box appears.

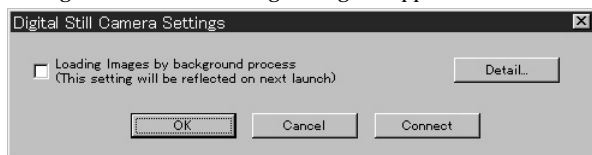

Hint

If the "Loading images by background process" box is checked, images can be loaded by background processing. Refer to the on-line help for details.

(Continued on the following page)

- 6** Click [Detail].
The Digital Still Camera Settings dialog box appears.

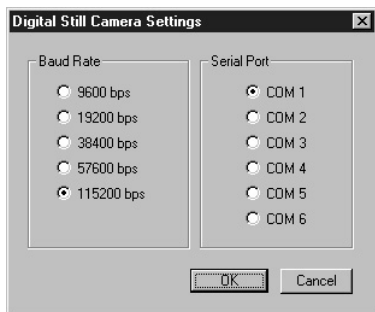

- 7** Make the desired settings, and click [OK].
Baud Rate: Normally 115200 bps. A slower rate may be used if serial communications problems occur.
Serial Port: Select the PC port that corresponds to the connection in step 2. See the PC operating manual for the port number.
Close the Digital Still Camera Settings dialog box.
- 8** Click [OK].
The settings are refreshed and the dialog box closes.

Using the First Time

- 1** Check the connections and insert the "Memory Stick" containing the desired image in the digital still camera.
- 2** In the File menu, point to Connections, and click Digital Still Camera.
The Digital Still Camera folder icon appears in the folder list, and images in the folder appear in the View Area.



Digital Still Camera folder icon

Hint

If a message box appears indicating a communications problem, refer to steps 6 and 7 of Connections and Settings, and perform the following steps:

- Decrease the baud rate.
- Confirm that the port settings are correct.

Note

If an image has been read and any of the following actions taken, repeat the procedure from step 1.

- The digital still camera has been turned off and back on.
- The cable has been disconnected.
- Any new image has been taken, or an image deleted with the digital camera.
- The “Memory Stick” was removed from the camera (for devices that include a “Memory Stick”).

Note

- After working with an image after viewing the List View, such as Single-Image viewing, some time will be required to re-read the images.
- As the digital still camera and PC are busy communicating until all image are read, do not disconnect the cable during this period.

Storing Images

Please see page 91.

Using a “Memory Stick” Serial Port Adaptor (for Handycams)

With the Sony “Memory Stick” (MS) Serial Port Adaptor (for Handycams) connected to the PC, PictureGear lets you transfer images between the PC and “Memory Stick”-s.

Note

The “Memory Stick”-s described here refer to those in which images have been stored by the device with which the software was bundled (or with the devices for which the accessory kit bundle is intended). “Memory Stick”-s containing images stored by other devices are not guaranteed to be compatible.

Connections and Settings

- 1** Turn off the PC power.
- 2** Connect one end of the connection cable to a PC serial port, and the other end to the DIGITAL IN/OUT jack on the MS Serial Port Adaptor.
- 3** Plug the cord of the MS Serial Port Adaptor into an outlet to turn it on. Refer to the MS Serial Port Adaptor operating manual for details.
- 4** Turn on the PC and run PictureGear.
- 5** In the Setup menu, point to Connection with Other Device, and click MS Serial Port Adaptor.
The MS Serial Port Adaptor Settings dialog box appears.

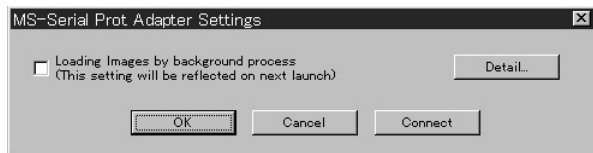

 **Hint**

If the “Loading images by background process” box is checked, images can be loaded by background processing. Refer to the on-line help for details.

6 Click [Detail].

The MS-Serial Port Adaptor Settings dialog box appears.

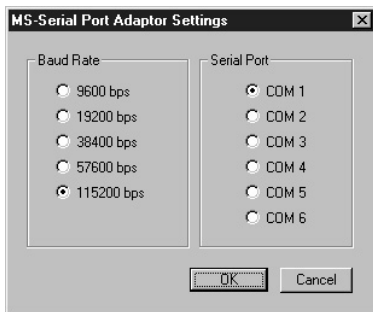

7 Make the desired settings, and click [OK].

Baud Rate: Normally 115200 bps. A slower rate may be used if serial communications problems occur.

Serial Port: Select the PC port that corresponds to the connection in step 2. See the PC operating manual for the port number.

Close the MS Serial Port Adaptor Settings dialog box.

8 Click [OK].

The settings are refreshed and the dialog box closes.

Using the First Time

1 Check the connections and insert the “Memory Stick” containing the desired image in the MS Serial Port Adaptor.

2 In the File menu, point to Connections, and click MS Serial Port Adaptor.

The MS Serial Port Adaptor folder icon appears in the folder list, and images in the folder below it appear in the View Area.



MS Serial Port Adaptor folder icon

(Continued on the following page)

Hint

If a message box appears indicating a communications problem, refer to steps 6 and 7 of Connections and Settings, and perform the following steps:

- Decrease the baud rate.
- Confirm that the port settings are correct.

Note

If an image has been read and any of the following actions taken, repeat the procedure from step 1.

- Power to the MS Serial Port Adaptor has been turned off and back on.
- The cable has been disconnected.
- The "Memory Stick" was removed.

Note

- After working with an image after viewing the List View, such as Single-Image viewing, some time will be required to re-read the images.
- As the MS Serial Port Adaptor and PC are busy communicating until all image are read, do not disconnect the cable during this period.
- If an error occurs, disconnect and then reconnect the PC serial Cable at the MS Serial Port Adaptor side.

Storing Images

Please see page 91.

Storing Images from External Devices

Images read from external devices can be stored on the PC hard disk. Refer to the on-line help for details.

- 1** Click the slide you wish to store in the View Area to select it.
- 2** Drag the selected slide to the destination folder or drive in the Folder List. The image is stored at the destination.
Refer to the operating manual of the connected device for storage format details.

Note

Slides cannot be stored in the folder of the connected device.

Storing an image from the Single-Image Viewer

Select Save As from the File menu.

Miscellaneous

How to Uninstall PictureGear

If PictureGear is not being used and you need to free up space on the hard disk, it can be uninstalled as follows.

- 1** In the File menu, click Close to close PictureGear.
- 2** On the task bar, click the Start button, point to Settings, and click Control Panel.
The Control Panel opens.
- 3** Double click Add/Remove Programs.
The Add/Remove Programs Properties dialog box appears.
- 4** Click the Install/Uninstall tab.
- 5** Click on PictureGear 3.2Lite in the list of applications, so it is highlighted.
- 6** Click the Add/Remove button.
The uninstaller runs and the Confirm File Deletion dialog box appears.
- 7** Click [Yes].
The PictureGear program and related files are deleted.

In Case of Trouble

If a problem occurs, please check the following items. If you cannot resolve the problem, contact the location indicated in the operating manual for the device with which you received this software.

Symptom	Cause/Remedy
PictureGear does not run	There might be a problem with the PictureGear program on the hard disk. ➔ Uninstall and then reinstall PictureGear (page 92)
Sample slide do not display	Click the sample slide folder in the folder list. If the slides still do not appear, there might be a problem with the sample slide data on the hard disk. ➔ Uninstall and then reinstall PictureGear (page 92)
Not able to communicate with external device	Check the settings for each device. ➔ Confirm that the baud rate and serial port settings match (page 83, 86, 89) ➔ Momentarily disconnect the external device's connection cable, then reconnect it.
Selecting Single-Image View in View menu does not display the slide any larger	Confirm that you have selected a slide in the List View to be viewed larger.
Movies do not play.	The Movie Library version may be too old or not installed. ➔ Install the Microsoft DirectX Media Runtime provided on the PictureGear CD-ROM (page 76)

AVISO

Para evitar el riesgo de incendios y electrocución, no exponga la unidad a la lluvia ni a la humedad.

Para evitar descargas eléctricas, no abra la unidad. Solicite asistencia técnica sólo a personal especializado.

**Para los usuarios en Estados Unidos y Canadá****FORMA DE DESHACERSE DE LAS PILAS DE IONES DE LITIO
PILA DE IONES DE LITIO
FORMA APROPIADA DE
DESHACERSE DE LAS PILAS**

Usted podrá devolver las pilas de iones de litio a un centro de reparaciones Sony o a una fábrica Sony.

Nota: En ciertas zonas puede estar prohibido tirar las pilas de iones de litio a la basura.

Para información sobre el centro de reparaciones Sony más cercano, llame a 1-800-222-SONY (EE. UU. solamente)

Para información sobre la fábrica Sony más cercana, llame a 416-499-SONY (Canadá solamente)

Precaución: No utilice pilas de iones de litio dañadas o con fugas de electrolito.

Índice

Identificación de los componentes	6
---	---

Preparativos

Carga de la batería	9
Instalación de la batería y "Memory Stick"	11
Ajuste de la fecha y la hora	13

Grabación

Grabación de imágenes fijas	15
Grabación de imágenes en movimiento	16

Reproducción

Reproducción de imágenes fijas	19
Reproducción de imágenes en movimiento	20
Visualización de imágenes con un ordenador personal	22

Distintas formas de grabación

Enfoque manual	31
Grabación de imágenes en modo macro	31
Grabación de imágenes con el flash	32
Ajuste de la exposición (EXPOSURE)	33
Ajuste del balance del blanco	34
Función de efecto de imagen	35
Utilización de la función de PROGRAM AE	35
Utilización del modo de medición de foco	37
Uso del temporizador	37
Selección de la calidad de imagen (QUALITY)	38
Selección del tamaño de la imagen	39
Selección del modo de grabación (REC MODE)	40

Distintas formas de reproducción

Reproducción de varias imágenes a la vez (INDEX)	42
Ampliación de una parte de la imagen- Zoom y recorte	43
Rotación de imagen (ROTATE) ...	44
Reproducción de imágenes en bucle continuo (SLIDE SHOW)	45
Prevención contra borrados accidentales (PROTECT)	46
Eliminación de imágenes (DELETE)	47
Copia de imágenes en un "Memory Stick"	49
Formateo (inicialización) de un "Memory Stick"	50

Cambio de un ajuste del menú

Cambio de un ajuste del menú	51
Ajuste del modo de cada opción	52

Uso de datos de imagen con otro equipo

Uso de corriente doméstica	56
Visualización de imágenes en la pantalla de un TV	56
Impresión de las imágenes grabadas	57
Inserción de una marca de impresión en una imagen	57

Información complementaria

Precauciones	59
Uso de la cámara en el extranjero	60
Solución de problemas	61
Indicación de autodiagnóstico	63
Mensajes de advertencia y aviso	64
Especificaciones	65
Índice alfabético	66

Guía del usuario para PictureGear 3.2 Lite 67~92 |

Asegúrese de leer lo siguiente antes de emplear su cámara

Grabación de prueba

Antes de grabar acontecimientos únicos, es posible que desee realizar una grabación de prueba para asegurarse de que su cámara funciona correctamente.

Imposibilidad de compensar el contenido de la grabación

El contenido de la grabación no podrá compensarse si la grabación o la reproducción no se realiza debido a algún fallo de funcionamiento de su cámara, etc.

Nota sobre la compatibilidad de datos

Los archivos de datos de imágenes grabados en "Memory Stick" con su cámara están de acuerdo con la norma universal Design Rules for Camera File Systems (Reglas de diseño para sistemas de archivos de cámaras) establecida por la JEIDA (Asociación para el desarrollo de industrias electrónicas de Japón). Usted no podrá reproducir en su cámara imágenes fijas grabadas con otros equipos (DCR-TRV890E/TRV900/TRV900E, DSC-D700) que no sean compatibles con esta norma universal. (Estos modelos no se venden en ciertas zonas.)

Precaución sobre el copyright

Los programas de televisión, películas, cintas de vídeo y demás materiales pueden estar protegidos por copyright. La grabación no autorizada de tales materiales puede ir en contra de lo establecido por las leyes de copyright.

Acerca del objetivo Carl Zeiss

Esta cámara está equipada con un objetivo Carl Zeiss que puede reproducir imágenes con precisión. El desarrollo del objetivo de esta cámara contó con la participación conjunta de Carl Zeiss, Alemania, y Sony Corporation. En él se ha adoptado el sistema de medida MTF* para cámaras y ofrece una calidad equivalente a la de los objetivos de Carl Zeiss.

* MTF es la abreviatura de Modulation Transfer Function/Factor (Coeficiente/Función de transferencia por modulación). El valor numérico indica la cantidad de luz del sujeto que penetra en el objetivo.

- IBM PC/AT es una marca comercial registrada de International Business Machines Corporation de EE.UU.
- Microsoft y Windows son marcas comerciales registradas de Microsoft Corporation, registradas en EE.UU. y en otros países.
- Macintosh, iMac, y Mac OS son marcas comerciales de Apple Computer, Inc., registrada en EE.UU. y en otros países.
- Los nombres de otros productos mencionados en este manual pueden ser marcas comerciales o marcas comerciales registradas de sus respectivas compañías. Además, "™" y "®" no se mencionan en todos los casos en este manual.

Antes de emplear la cámara

Esta cámara digital emplea un "Memory Stick" como medio para grabar imágenes.

No agite ni golpee la unidad

Pueden producirse fallos de funcionamiento, imposibilidad de poder grabar imágenes y emplear "Memory Stick" o fallos en los datos de memoria e imagen, así como daños o pérdidas.

Nota

Sujete firmemente la parte del objetivo con la mano izquierda.

Ajuste el ángulo de la pantalla LCD colocando su mano derecha en la parte derecha del cuerpo.

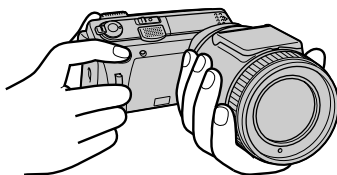

Pantalla LCD

La pantalla LCD está fabricada con tecnología de alta precisión. No obstante, es posible que se observen constantemente en la misma pequeños puntos negros y/o brillantes (rojos, azules o verdes en color). Estos puntos son normales en el proceso de fabricación y no afectan en absoluto a la imagen grabada. Más del 99,99 % son operativos para el uso efectivo.

No moje la unidad

Cuando filme imágenes en exteriores bajo la lluvia o en condiciones similares, tenga cuidado para que la unidad no se moje.

Si se condensa humedad, consulte la página 59 y siga las instrucciones correspondientes a cómo eliminarla antes del empleo.

Recomendaciones sobre copias de seguridad

Para evitar el riesgo potencial de pérdida de datos, haga siempre copias de seguridad en un disco.

Accesorios suministrados

Adaptador/cargador de alimentación de CA AC-VF10 (1)

Cable de conexión de A/V (1)

Batería NP-FS11 (1)

Cable de conexión de CC DK-115 (1)

Correa para la muñeca (1)

Tapa del objetivo (1)

Correa de la tapa del objetivo (1)

"Memory Stick" (4 MB) (1)

Software del controlador USB (1)

Cable USB (1)

Cable serie de PC (1)

Cable de alimentación (1)

Sony PictureGear 3.2 Lite (1)

Manual de instrucciones (1)

Es posible que su proveedor no disponga de algunos de los accesorios anteriormente mencionados. Pídale información detallada sobre los accesorios disponibles en su país.

Identificación de los componentes

Consulte las páginas que aparecen entre paréntesis para obtener más información.

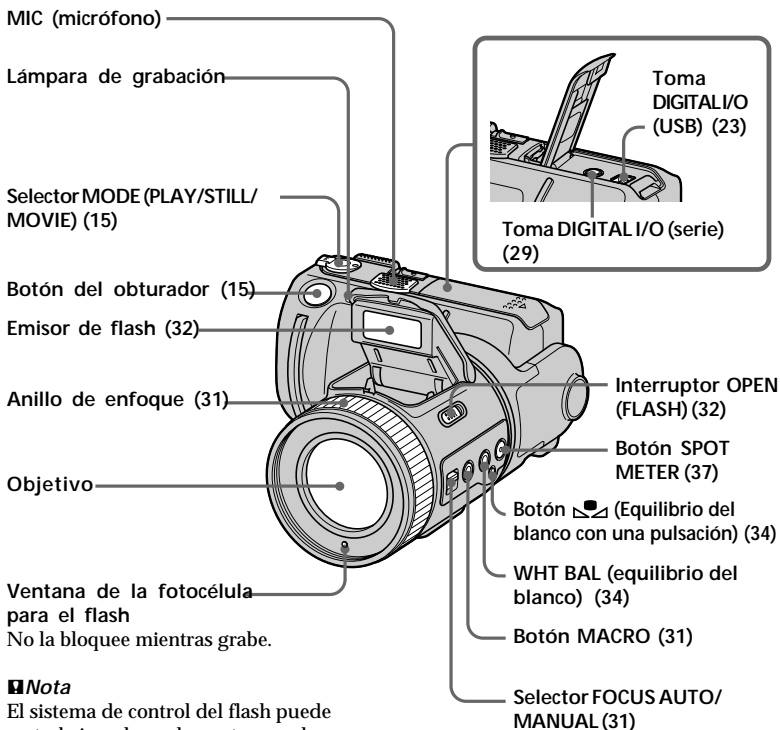

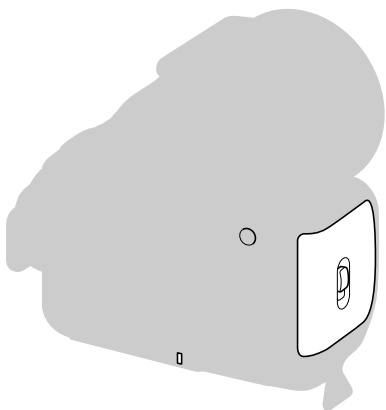

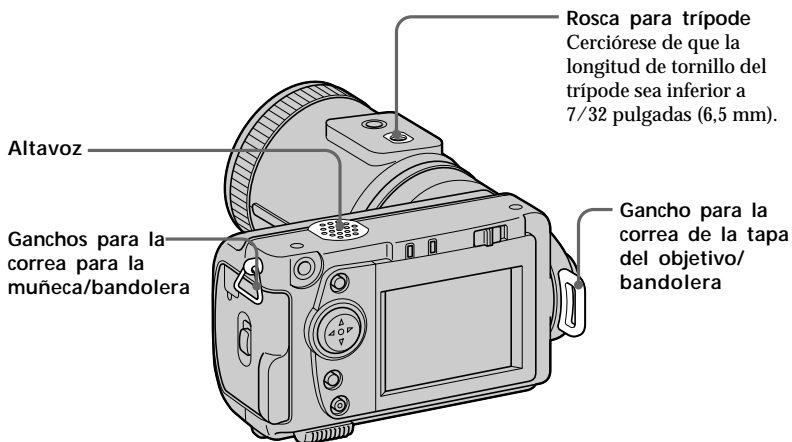

Fijación de la tapa del objetivo (suministrada) y correa para la muñeca (suministrada).

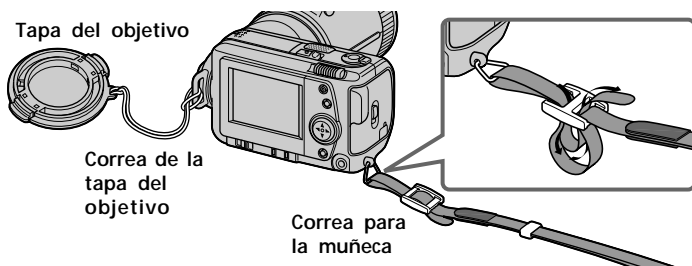

Tenga cuidado para que la correa de la tapa del objetivo no entre en contacto con las partes salientes situadas a ambos lados del orificio de la cubierta del objetivo.

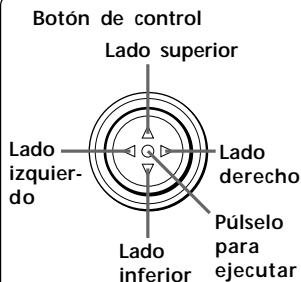

Función del botón de control

Es posible ejecutar las funciones pulsando el lado superior, inferior, izquierdo o derecho (▲/▼/◀/▶) del botón de control. Al seleccionar alguna opción en el menú, el color de la misma cambia de azul a amarillo. Para introducir selecciones, pulse el centro del botón de control (●).

Preparativos

1 Carga de la batería

Para cargar la batería, utilice el adaptador de alimentación/cargador de CA. La cámara sólo funciona con baterías "InfoLITHIUM" (serie S). "InfoLITHIUM" es marca comercial de Sony Corporation.

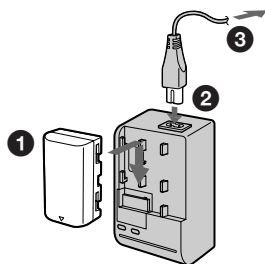

1 Inserte la batería en la dirección de la marca ▼. Deslice dicha batería en la dirección de la flecha.

2 Conecte el cable de alimentación al adaptador de alimentación/cargador de CA.

3 Conecte el cable de alimentación a una toma mural.

El indicador CHARGE se ilumina (en naranja) cuando comienza la carga. Cuando el indicador CHARGE se apaga, significa que la carga normal ha finalizado. Para obtener una carga completa que permite emplear la batería durante un espacio de tiempo superior al normal, deje dicha batería fijada durante una hora aproximadamente una vez finalizada la carga normal.

Para extraer la batería

Deslícela hacia arriba.

Tiempo de carga

Batería	Carga completa*	Carga normal**
NP-FS11	170 min.	110 min.

Minutos aproximados para cargar una batería descargada mediante el adaptador de alimentación/cargador de CA AC-VF10. (Las temperaturas bajas requieren un tiempo de carga mayor.)

- * Carga realizada durante una hora aproximadamente después de apagarse el indicador CHARGE.
- ** Carga realizada justo hasta que el indicador CHARGE se apaga.

Descripción de "InfoLITHIUM"
"InfoLITHIUM" es una batería de ion de litio que puede intercambiar datos, como el consumo de batería, con equipos de vídeo compatibles. Esta unidad es compatible con la batería "InfoLITHIUM" (serie S). Esta cámara sólo funciona con baterías "InfoLITHIUM". La marca aparece impresa en baterías "InfoLITHIUM" de la serie S. "InfoLITHIUM" es marca comercial de Sony Corporation.

Duración de la batería/número de imágenes que pueden grabarse/reproducirse

Modo STILL

Grabación continua

LCD BACKLIGHT	Duración de la batería (min.)	Número de imágenes
ON	60 (55)	1100 (1000)
OFF	70 (60)	1300 (1100)

Reproducción continua*

LCD BACKLIGHT	Duración de la batería (min.)	Número de imágenes
ON	90 (70)	1800 (1400)
OFF	115 (90)	2300 (1800)

Duración aproximada de la batería y número de imágenes que pueden grabarse/reproducirse con una temperatura de 25°C, un tamaño de imagen de 640 × 480, en el modo de grabación NORMAL y calidad STANDARD. Filmación sin flash. Los números entre paréntesis indican el espacio de tiempo cuando se utiliza una batería con carga normal.

* Reproducción de una sola imagen a intervalos de unos 3 segundos

Modo MOVIE

Grabación continua

LCD BACKLIGHT	Duración de la batería (min.)
ON	70 (60)
OFF	80 (65)

Minutos aproximados durante los cuales puede grabarse con una temperatura de 25°C y un tamaño de imagen de 160 × 112. Los números entre paréntesis indican el espacio de tiempo cuando se utiliza una batería con carga normal.

- La duración de la batería y el número de imágenes disminuirán si emplea la cámara mientras activa y desactiva la alimentación.
- La capacidad del "Memory Stick" está limitada. Las anteriores cifras son una referencia al grabar/reproducir de forma continua a la vez que sustituye "Memory Stick".
- La duración de la batería se reducirá cuando grabe en lugares fríos. Cuando emplee la batería en un lugar frío, manténgala caliente. Para ello, guárdela en su bolsillo e instálela en la cámara inmediatamente antes de grabar.

Instalación de la batería y "Memory Stick"

"Memory Stick" y  son marcas comerciales de Sony Corporation

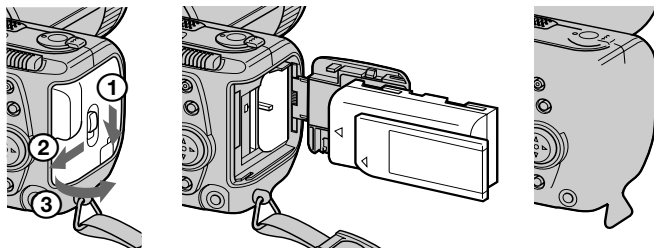

1 Abra la cubierta de batería/"Memory Stick".

Abra la cubierta en la dirección de la flecha ① mientras desliza el interruptor OPEN (batería/"Memory Stick") en la dirección de la flecha ② y abra la cubierta en la dirección de la flecha ③.

2 Instale la batería y "Memory Stick".

Inserte la batería con la marca ▲ orientada hacia el compartimiento de la batería, como se ilustra.

Inserte el "Memory Stick" con la marca ▲ orientada hacia el compartimiento del "Memory Stick", como se ilustra, hasta que produzca un sonido seco de confirmación.

3 Cierre la cubierta.

Indicador de batería restante

Esta cámara muestra en la pantalla LCD los minutos durante los cuales puede continuar grabando o reproduciendo imágenes.

Función de apagado automático

Durante la grabación, si deja la cámara inactiva durante unos tres minutos con la alimentación activada, dicha cámara se apagará automáticamente para evitar el desgaste de la batería.

El apagado automático no funcionará cuando emplee el adaptador de alimentación/cargador de CA.

Para extraer el "Memory Stick"

Abra la cubierta del "Memory Stick" y, a continuación, pulse el botón de expulsión del "Memory Stick".

Notas

- Inserte firmemente el "Memory Stick", ya que de lo contrario se visualizará el error "MEMORY STICK ERROR".
- Si el indicador de acceso está iluminado, asegúrese de no extraer el "Memory Stick" ni de desactivar la alimentación.
- No es posible grabar en el "Memory Stick" si el interruptor LOCK está ajustado en la posición LOCK.

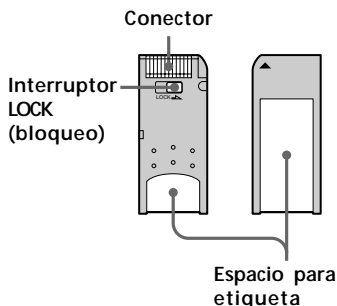

3 Ajuste de la fecha y la hora

Ajuste la fecha y la hora antes de emplear su cámara por primera vez. Si no están ajustadas, se registrará una fecha y hora incorrectas, y la pantalla CLOCK SET del paso 5 aparecerá siempre que active su cámara en el modo STILL/MOVIE.

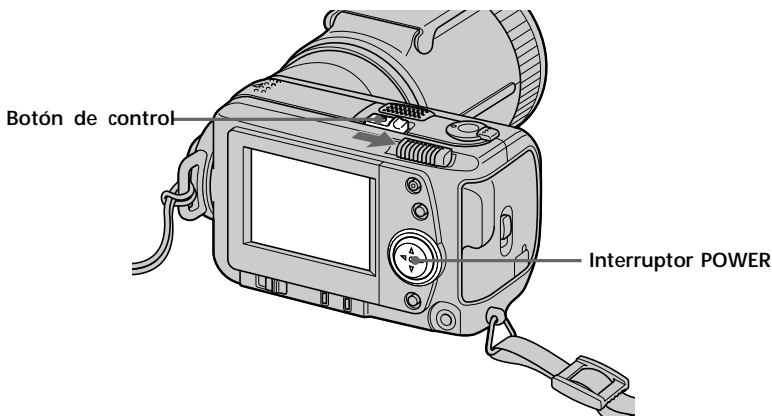

- 1 Deslice el interruptor POWER en la dirección de la flecha para conectar la alimentación manteniendo presionado el botón redondo del interruptor POWER.

El indicador POWER se ilumina.

- 2 Pulse ▲ del botón de control.

La barra de menús aparece en la pantalla LCD.

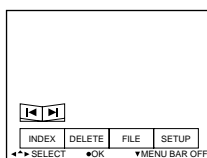

- 3 Seleccione "SETUP" con el botón de control, y púlselo.

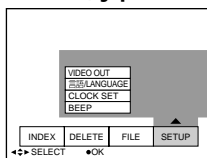

4 Seleccione “CLOCK SET” con el botón de control, y púlselo.

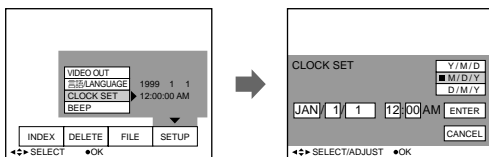

5 Seleccione con el botón de control la indicación deseada correspondiente a la fecha, y pulse dicho botón.

Y/M/D (año/mes/día)

M/D/Y (mes/día/año)

D/M/Y (día/mes/año)

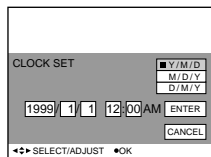

6 Seleccione la fecha y la hora con el botón de control, y púlselo.

La opción que vaya a cambiar se indica mediante ▲/▼. Seleccione el número pulsando ▲/▼ del botón de control, y púlselo para introducir dicho número.

Una vez introducido el número, ▲/▼ se desplaza a la opción siguiente.

Si ha seleccionado “D/M/Y”, ajuste la hora en el ciclo de 24 horas.

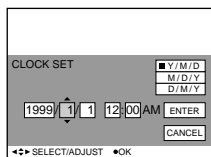

7 Seleccione “ENTER” con el botón de control, y púlselo en el momento que desee que el reloj se ponga en funcionamiento.

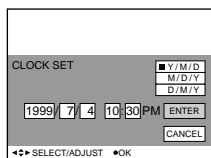

Para cancelar el ajuste de fecha y hora

Seleccione “CANCEL” con el botón de control, y púlselo.

Grabación

Grabación de imágenes fijas

Para grabar imágenes, deslice el interruptor POWER hacia la derecha para activar la alimentación (el indicador POWER se ilumina) e inserte el "Memory Stick".

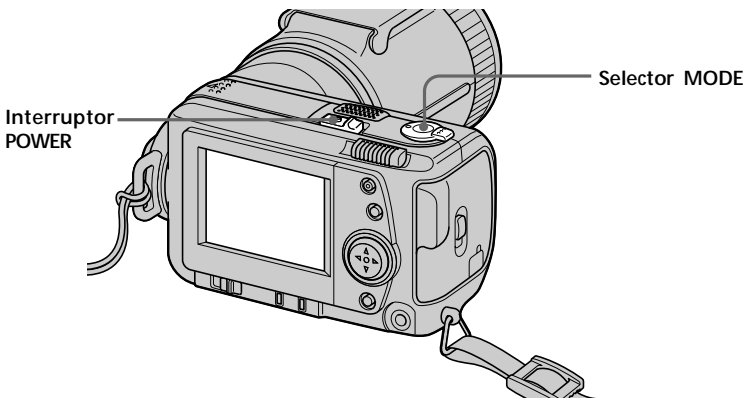

1 Ajuste el selector MODE en la posición STILL.

2 Pulse el botón del obturador hasta la mitad.

Parpadeará el indicador de bloqueo AE ●.

Si AE (exposición automática) y AF (enfoque automático) están congelados, el indicador de bloqueo AE ● se iluminará.

3 Pulse el botón del obturador a fondo.

La imagen se grabará en el "Memory Stick".

■ Notas

- Si la imagen se graba en el "Memory Stick", en la pantalla LCD aparece "RECORDING". Cuando aparezca esta indicación, no golpee ni agite la unidad, no desconecte la alimentación ni extraiga la batería o el "Memory Stick". De lo contrario, los datos de la imagen pueden presentar interrupciones y el "Memory Stick" puede quedar inservible.

- Cuando se ajusta FOCUS AUTO/MANUAL en MANUAL, el AF (enfoque automático) no se congela. Se enciende el indicador de bloqueo AE ● porque la AE (exposición automática) está congelada.
- Para el modo VOICE, vea la página 51.

Grabación de imágenes en movimiento

Para grabar imágenes, deslice el interruptor POWER hacia la derecha para conectar la alimentación (el indicador POWER se ilumina) e inserte el "Memory Stick".

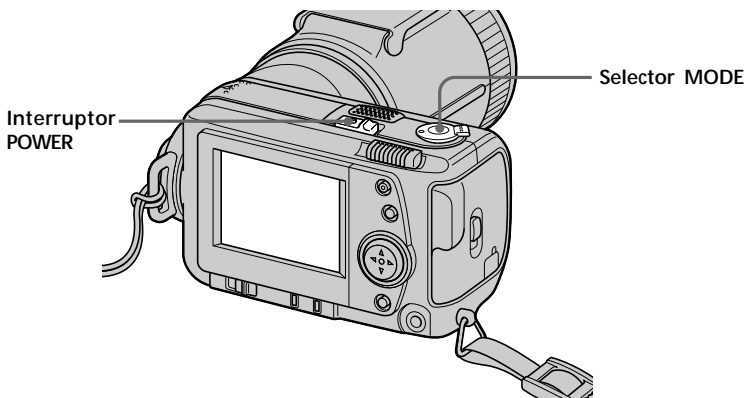

1 Ajuste el selector MODE en la posición MOVIE.

2 Pulse a fondo el botón del obturador momentáneamente.

La imagen y el sonido se graban durante 5, 10 o 15 segundos (el espacio de tiempo se ajusta en "REC TIME SET" en el menú) (página 51).

Mantenga pulsado el botón del obturador a fondo.

La imagen y el sonido se graban mientras lo mantenga pulsado.

Modo de correo de vídeo: máximo de 60 segundos al grabar con tamaño de 160×112 \square_{160}

Modo de presentación: máximo de 15 segundos al grabar con tamaño de 320×240 \square_{320}

Sin embargo, el tiempo de grabación mínimo dependerá del ajuste de arriba de "REC TIME SET".

Las imágenes en movimiento son más suaves que las fijas.

Comprobación de la última imagen grabada (Revisión)

Si desea comprobar la última imagen grabada, pulse ◀ del botón de control mientras no esté visualizándose la barra de menús. Dicha imagen aparecerá en la pantalla LCD. Para recuperar el modo normal, pulse el botón del obturador o seleccione "RETURN" con el botón de control, y púlselo. Usted también podrá borrar la última imagen grabada en el modo de rebobinado.

Indicadores mostrados durante la grabación

Los indicadores de la pantalla LCD no se graban.

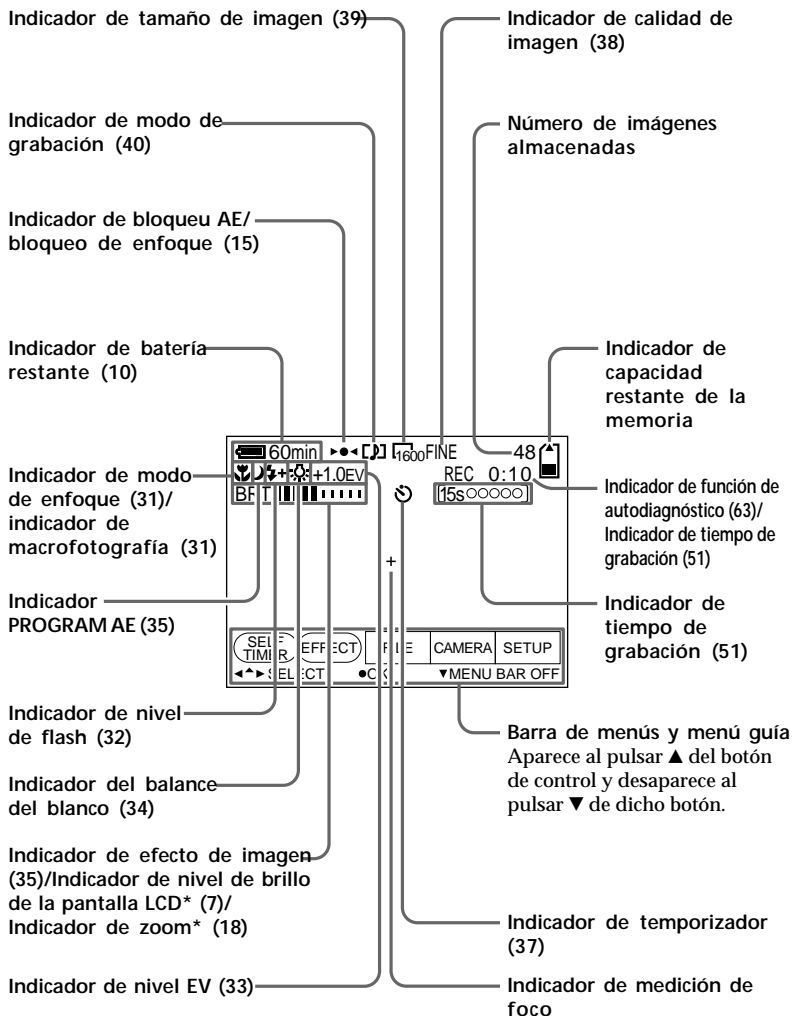

* Sólo aparece durante el funcionamiento.

Utilización de la función de zoom

Mueva un poco la palanca del zoom para obtener un efecto lento. Muévela más para un efecto de zoom más rápido.

La utilización del zoom con moderación resultará en grabaciones de mejor aspecto cuando grabe imágenes móviles.

Lado "T": para telefoto (el motivo más cerca)

Lado "W": para gran angular (el motivo aparecerá más lejos)

El zoom digital comenzará a funcionar cuando el zoom sobrepase 5 aumentos (5×).



Si no puede enfocar con nitidez, mueva la palanca del zoom hacia el lado "W" hasta enfocar con nitidez. Usted podrá grabar un motivo que se encuentre a 80 cm por lo menos de la superficie del objetivo en la posición de telefoto, o a unos 50 cm en la posición de gran angular. Cuando el motivo esté demasiado cerca como para poder enfocarlo, consulte la página 31.

La calidad de la imagen se deteriorará cuando pase a hacia el lado "T". Ajuste DIGITAL ZOOM a OFF en los ajustes de MENU. De lo contrario, el zoom digital se activaría sin aviso (página 51).

El zoom digital no funciona con imágenes en movimiento. El zoom óptico funciona hasta 5 aumentos (5×).

El lado derecho de la barra muestra la zona de zoom digital.

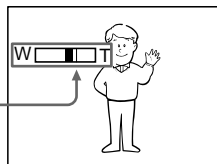

Cambio de la orientación del objetivo

Usted podrá ajustar el ángulo girando la parte del objetivo 90 grados hacia arriba y 50 grados hacia abajo.

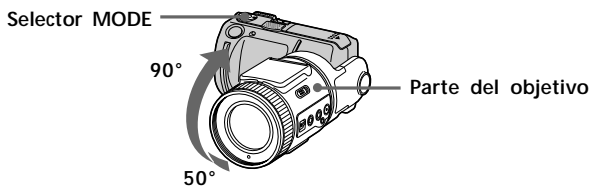

Reproducción

Reproducción de imágenes fijas

Para reproducir imágenes, deslice el interruptor POWER hacia la derecha para activar la alimentación (el indicador POWER se ilumina) e inserte el "Memory Stick".

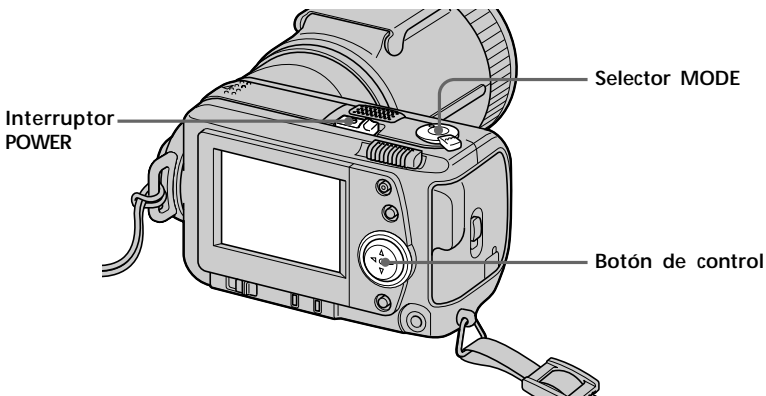

1 Ajuste el selector MODE en la posición PLAY.

La pantalla LCD mostrará la última imagen grabada.

Si no hay ninguna imagen, la pantalla LCD mostrará el indicador "NO FILE".

2 Pulse ▲ del botón de control para que aparezca la barra de menús en la pantalla LCD.

3 Seleccione la imagen grabada con el botón de control.

Seleccione el botón en la pantalla LCD con el botón de control, y púlselo.

◀: Para visualizar la anterior imagen grabada.

▶: Para visualizar la siguiente imagen.

INDEX: Para ver simultáneamente seis imágenes grabadas (pantalla INDEX).

💡 Si no aparece la barra de menús

La imagen se puede seleccionar directamente mediante ◀ o ▶ del botón de control.

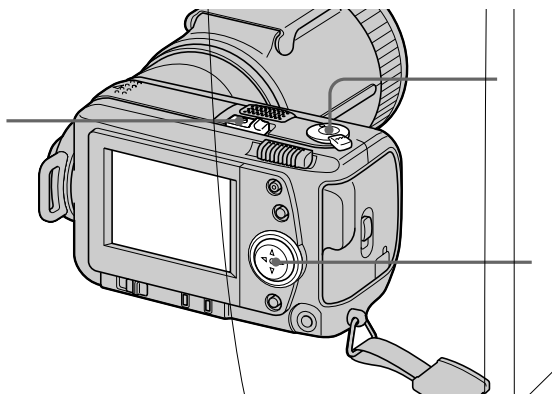

Indicadores mostrados durante la reproducción

Durante la reproducción de imágenes fijas (STILL)

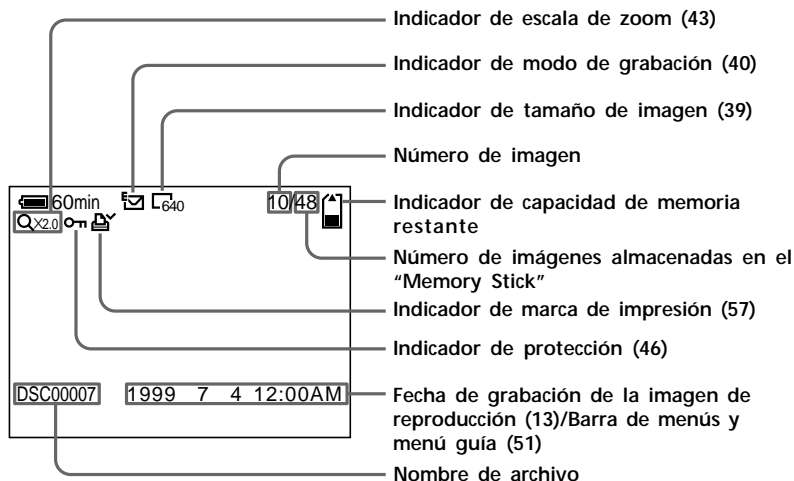

Durante la reproducción de imágenes en movimiento (MOVIE)/imágenes fijas con sonido (VOICE)

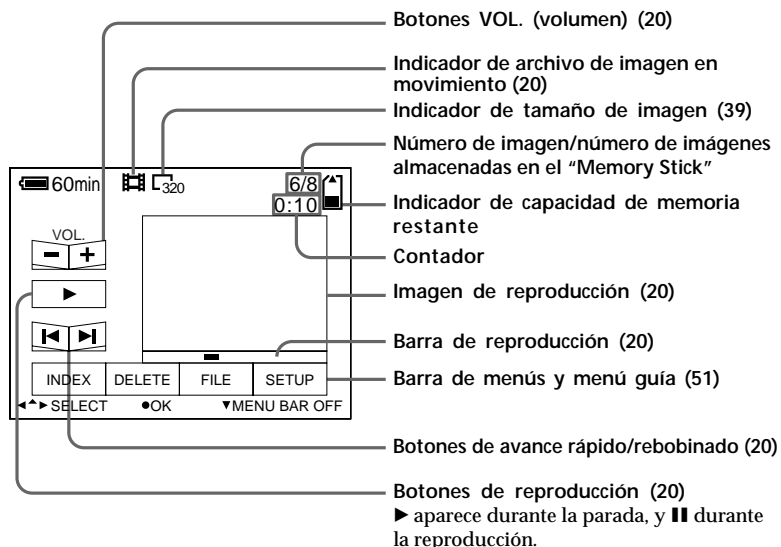

Visualización de imágenes con un ordenador personal

Con su cámara, los datos de las imágenes fijas se comprimen en formato JPEG y los de las imágenes en movimiento lo hacen en formato MPEG-1.

Dichos datos pueden visualizarse con un ordenador personal que disponga de software de visualización de imágenes JPEG y MPEG, como el Sony PictureGear 3.2 Lite (suministrado). Para obtener información detallada sobre el empleo del software de visualización de imágenes, consulte el manual de instrucciones del ordenador personal y del software.

Uso del adaptador opcional de tarjeta de PC para "Memory Stick"

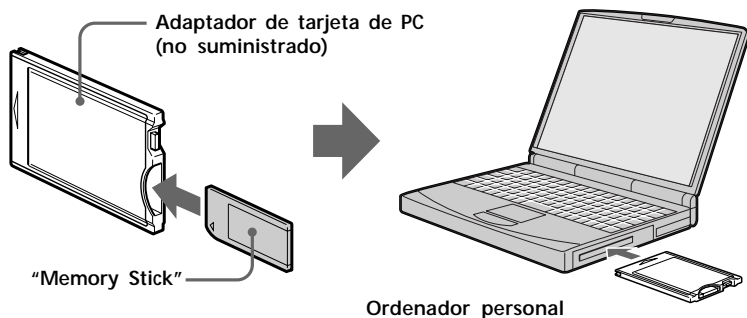

Ejemplo: ordenador personal con Windows 98

Inserte de antemano el adaptador de tarjeta de PC. El Disk Driver Wizard se iniciará automáticamente.

Consulte el manual de instrucciones del adaptador de tarjeta de PC.

1 Inicie el ordenador e inserte el adaptador opcional (con el "Memory Stick" insertado) de tarjeta de PC en la unidad de tarjetas de PC del ordenador.

2 Abra "My computer" y haga doble clic en la nueva unidad configurada.

Haga doble clic en las carpetas en el siguiente orden como se describe a continuación:

Modo de grabación	Carpeta			Nombre de archivo (ex.)
NORMAL (STILL)	Dcim	→	100msdcf	→ Dsc00001.jpg
MOVIE	Mssony	→	Moml0001	→ Mov00001.mpg
VOICE	Mssony	→	Momlv100	→ Dsc00001.mpg
E-MAIL	Mssony	→	lmcif100	→ Dsc00001.jpg

3 Haga doble clic en el archivo de datos que desee.

Sistema operativo recomendado

Windows 95/98/CE
Mac OS 7.5 o posterior

Modelos utilizables

Tipo de tarjeta PC: Tipo II
Interfaz estándar: Tarjeta PC ATA/
True IDE

Uso de los accesorios suministrados (Cable USB)

Es posible enviar datos de imagen de su cámara a un PC IBM PC/AT compatible o un Macintosh funcionando con Mac OS, utilizando el cable USB suministrado y el software para controlador de cable USB.

Instale el controlador de USB (suministrado) siguiendo las instrucciones siguientes.

Ordenador personal

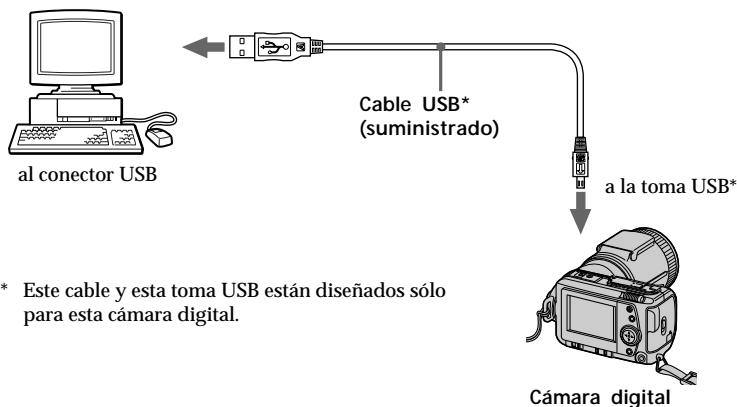

* Este cable y esta toma USB están diseñados sólo para esta cámara digital.

Para los usuarios de Windows 98

- 1 Conecte la alimentación de su ordenador personal, que esté funcionando con Windows 98.
- 2 Coloque el CD-ROM con el software del controlador USB en la unidad de CD-ROM.
- 3 Conecte un extremo del cable USB a la toma USB, y el otro extremo al conector USB de su ordenador personal, como se muestra en la ilustración.
- 4 Inserte el "Memory Stick" en la cámara, y conecte el adaptador de alimentación de CA/cargador a su cámara.
- 5 Encienda su cámara y cerciúrese de que el cable USB está conectado a la toma USB de su cámara.
"PC MODE USB" aparece en la pantalla LCD y su cámara entra en el modo de espera de comunicaciones.

-
- 6** Cuando esta unidad sea reconocida por el ordenador personal, se iniciará el asistente Add Hardware de Windows 98.

Siga los mensajes de la pantalla para especificar el CD-ROM e instale el controlador USB de esta unidad. El ayudante "Add Hardware se iniciará dos veces porque se instalarán dos controladores USB.

- 7** Abra "My computer" y haga doble clic en la nueva unidad configurada.

En cuanto a la carpeta y nombre de archivo detallados, vea los pasos 2 y 3 de "Uso del adaptador opcional de tarjeta de PC para "Memory Stick"" (página 22).

Para los usuarios de Macintosh

- 1** Conecte la alimentación de su ordenador personal, que esté funcionando con Mac OS.

- 2** Coloque el CD-ROM con el software del controlador USB en la unidad de CD-ROM.

- 3** Haga doble clic en el icono de la unidad de CD-ROM, y abra la carpeta "Sony USB Driver".

- 4** Seleccione "Sony USB Device Driver", y "Sony USB shim", y después arrastre y suéltelos en "System Folder". En la pantalla aparecerá "These items need to be stored in the Extensions folder in order to be available to the computer. Put these items into the Extensions folder?". Haga clic en "Yes".

- 5** Reinicie su ordenador personal.

- 6** Inserte el "Memory Stick" en la cámara, y conecte el adaptador de alimentación de CA/cargador a su cámara.

- 7** Conecte un extremo del cable USB a la toma USB y el otro extremo al conector USB de su ordenador personal, como se muestra en la ilustración.

- 8** Encienda su cámara y cerciúrese de que el cable USB está conectado a la toma USB de su cámara.

"PC MODE USB" aparece en la pantalla LCD y su cámara entra en el modo de espera de comunicaciones.

Entorno de Windows recomendado

- Sistema operativo: Windows 98 instalación estándar
- No se garantiza el funcionamiento en un entorno actualizado a Windows 98.
- CPU: MMX Pentium 200 MHz o más rápida
- El terminal USB debe estar incorporado a modo estándar.

Entorno Macintosh recomendado

- Sistema operativo: Sistema Mac OS 8.5/8.6 instalación estándar
 - Modelo iMac/G3
- El terminal USB debe estar incorporado a modo estándar.

■ Notas

- Las operaciones se confirman cuando:
 - Se conecta la cámara directamente al ordenador personal con el cable USB (suministrado), y el conector USB de su ordenador personal no tiene otras conexiones.
 - Se conecta un teclado y un ratón USB que se suministran a modo estándar con su ordenador personal, y conecta la cámara al ordenador personal directamente con el cable USB (suministrado).
- Las operaciones no se confirmarán:
 - Si los conectores USB de su PC tienen más de una conexión.
 - Si emplea un concentrador de conectores.
 - Si conecta otro equipo con cables USB al mismo tiempo, a excepción de un teclado y un ratón USB, que se suministran a modo estándar.
- No podemos asegurar todos los entornos de los sistemas operativos de Windows y Macintosh antes mencionados.
- Cuando haya conectado cables a la toma USB y a la toma en serie, trabajará la toma conectada en primer lugar.
Para activar una toma, desconecte el cable de la otra.
- Las comunicaciones entre la cámara y el ordenador personal pueden no recuperarse después de las funciones Suspend, Resume, o Sleep.
- Emplee el adaptador de alimentación de CA/cargador cuando conecte la cámara al ordenador personal. Puede ocurrir un error de datos porque la batería puede descargarse durante las comunicaciones.
- Cuando utilice Macintosh, conecte el cable USB después de haber iniciado u ordenador.
- Macintosh puede pasar a ser inestable si borra los datos del “Memory Stick” después de haberlos copiado en el disco duro.

- Es posible que usted no pueda copiar toda la carpeta 100 msdcf a la vez en el disco duro de un ordenador Macintosh. En este caso, abra en primer lugar la carpeta 100 msdcf copie el contenido en la misma.

Notas sobre el empleo del adaptador de tarjetas PC o cable USB

- Ajuste el interruptor LOCK del “Memory Stick” en off.
- Para reproducir un archivo MPEG, instale el Active Movie Player (Direct Show) o el Media Player.
- Para reproducir archivos grabados en el modo MOVIE o VOICE, cópielos primeros al disco duro de su ordenador personal. Si reproduce los archivos desde un “Memory Stick”, es posible que se distorsionen la imagen y el sonido.
- Instale Quick Time 3.2 o posterior para reproducir archivos MPEG.
- Los “Memory Stick”s ya están formateados para que puedan utilizarse como medios de almacenamiento para su ordenador personal sin necesidad de formatearlos.
Sin embargo, cuando formatee “Memory Stick”s en su ordenador personal, tenga en cuenta que:
 - Las operaciones del “Memory Stick” en su cámara no podrán asegurarse si lo formatea en una máquina con Windows. Cuando vaya a utilizar un “Memory Stick” con su cámara, vuelva a formatearlo en ésta.
 - Los “Memory Stick”s formateados en un Macintosh pueden no trabajar. No formatee “Memory Stick”s en un Macintosh que funcione con Mac OS.
- No optimice el “Memory Stick” en su ordenador personal. Podría dañar la memoria flash.
- No comprima los datos del “Memory Stick” en su ordenador personal. Los archivos comprimidos no pueden reproducirse en la cámara.

Examen mediante el explorador utilizando el adaptador de tarjeta de PC o el cable USB

Las imágenes del “Memory Stick” se almacenarán como se muestra en la figura siguiente en un nueva unidad (p. ej., disco extraíble (D:)) mediante el explorador.

Ejemplo: Cuando haya realizado la conexión al conector USB
(Solamente carpetas para el modo de grabación utilizado cuando visualice las imágenes grabadas.)

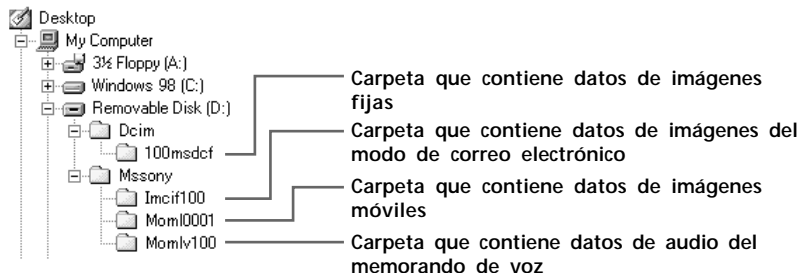

Manejo de los datos utilizando el adaptador de tarjeta de PC o el cable USB

Ejemplo: Cuando utilice Windows 98

Observe la figura del explorador de arriba.

(En este ejemplo, la unidad en la que está identificada esta unidad es la (D:).)

- Para captar los datos de imágenes fijas en el ordenador personal desde esta unidad:
 - ① Abra la subcarpeta “100msdcf” de la carpeta “Dcim” de la unidad (D:). Se visualizará una lista de los datos de imágenes fijas.
 - ② Seleccione los datos de la imagen fija deseada, y cáptelos en la unidad o la carpeta deseada.
- Para captar datos de imágenes fijas en esta unidad desde el ordenador personal:
 - ① Cape los datos de la imagen fija deseada en la subcarpeta “100msdcf” de la carpeta “Dcim”.
Si no existe subcarpeta “100msdcf”, cree una en la carpeta “Dcim” de la unidad (D:) utilizando caracteres alfanuméricos.
 - ② Asigne el nombre de archivo “DSC0□□□□.jpg” al archivo de datos de imagen fija, y almacene tal archivo en la subcarpeta “100msdcf”.
Introduzca un número dentro del margen de 0001 a 9999 de □□□□. Evite duplicar los nombres de archivo.

Archivos a grabarse cuando utilice Windows 98

Modo de fotografía	Datos a grabarse	Sistema de compresión de datos	Directorio	Nombre de archivo*	Observaciones
Fotografía normal (imagen fija)	Datos de imagen fija	JPEG	\DCIM\ 100MSDCF\	DSC0□□ □□.jpg	—
E-MAIL	Datos de imagen fija de 320 × 240	JPEG	\MSSONY\ IMCIF100\	DSC0□□ □□.jpg	El nombre de archivo □□□□ de los datos de imagen fija que haya seleccionado tendrá el mismo número que el de los datos de 320 × 240. La carpeta en la que se graben estos dos tipos de datos de imagen será diferentes.
	Datos de imagen fija seleccionados por usted mismo	JPEG	\DCIM\ 100MSDCF\	DSC0□□ □□.jpg	
VOICE	Datos de audio	MPEG AUDIO (monoaural)	\MSSONY\ MOMLV100\	DSC0□□ □□.mpg	El nombre de archivo □□□□ de los datos de imagen fija tendrá el mismo número que el de los datos de audio. Los datos de audio que podrán manejarse en esta unidad son los grabados con la misma o con una cámara Digital Mavica.
	Datos de imagen fija	JPEG	\DCIM\ 100MSDCF\	DSC0□□ □□.jpg	
Imagen móvil	Datos de imagen móvil	MPEG-1	\MSSONY\ MOML0001\	MOV0□□ □□.mpg	Los datos de imágenes móviles podrán manejarse en esta unidad si se han grabado en esta unidad o en una cámara Digital Mavica.

* □□□□ indica cualquier número dentro de la gama de 0001 a 9999. Cuando capture dos o más datos de imágenes fijas en esta unidad, evite que el número □□□□ esté duplicado.

Ejemplo: Cuando utilice Macintosh

- Para captar los datos de imágenes fijas en su Macintosh desde esta unidad:
 - ① Abra la nueva unidad que aparece en el escritorio. Después abra la subcarpeta "100msdcf" de la carpeta "Dcim". Se visualizará una lista de los datos de imágenes fijas.
 - ② Seleccione los datos de la imagen fija deseada, y cáptelos en la unidad o la carpeta deseada.
- Para captar datos de imágenes fijas en esta unidad desde su Macintosh:
 - ① Capture los datos de la imagen fija deseada en la subcarpeta "100msdcf" de la carpeta "Dcim" de la nueva unidad que aparece en el escritorio. Si no existe subcarpeta "100msdcf", cree una en la carpeta "Dcim" utilizando caracteres alfanuméricos, y coloque esta subcarpeta en la carpeta "Dcim" de la nueva unidad que aparece en el escritorio.
 - ② Asigne el nombre de archivo "DSC0□□□□.jpg" al archivo de datos de imagen fija, y almacene tal archivo en la subcarpeta "100msdcf". Introduzca un número dentro del margen de 0001 a 9999 de □□□□. Evite duplicar los nombres de archivo.

Archivos a grabarse cuando se utilice Macintosh

Modo de fotografía	Datos a grabarse	Sistema de compresión de datos	Directorio	Nombre de archivo*	Observaciones
Fotografía normal (imagen fija)	Datos de imagen fija	JPEG	Subcarpeta 100MSDCF en la carpeta DCIM	DSC0□□ □□.jpg	—
E-MAIL	Datos de imagen fija de 320 × 240	JPEG	Subcarpeta IMCIF100 en la carpeta MSONY	DSC0□□ □□.jpg	El nombre de archivo □□□□ de los datos de imagen fija que haya seleccionado tendrá el mismo número que el de los datos de 320 × 240. La carpeta en la que se graben estos dos tipos de datos de imagen será diferentes.
	Datos de imagen fija seleccionados por usted mismo	JPEG	Subcarpeta 100MSDCF en la carpeta DCIM	DSC0□□ □□.jpg	
VOICE	Datos de audio	MPEG AUDIO (monoaural)	MOMLV100 en la subcarpeta MSONY	DSC0□□ □□.mpg	El nombre de archivo □□□□ de los datos de imagen fija tendrá el mismo número que el de los datos de audio. Los datos de audio que podrán manejarse en esta unidad son los grabados con la misma o con una cámara Digital Mavica.
	Datos de imagen fija	JPEG	100MSDCF en la subcarpeta DCIM	DSC0□□ □□.jpg	
Imagen móvil	Datos de imagen móvil	MPEG-1	Subcarpeta MOML0001 en la carpeta MSONY	MOV0□□ □□.mpg	Los datos de imágenes móviles podrán manejarse en esta unidad si se han grabado en esta unidad o en una cámara Digital Mavica.

* □□□□ indica cualquier número dentro de la gama de 0001 a 9999. Cuando capture dos o más datos de imágenes fijas en esta unidad, evite que el número □□□□ esté duplicado.

Notas

- El tamaño del archivo aumenta a veces cuando se abren los datos de imagen fija dependiendo de la aplicación que esté utilizándose.
- Si utiliza software de retoque para procesar la imagen y después captura ésta en esta unidad desde su ordenador personal, o si procesa directamente imágenes en esta unidad, la forma de la imagen puede variar. Por esta razón, es posible que se visualice un archivo de error o que no pueda abrir imágenes.

Uso de los accesorios suministrados (Cable serie de PC)

Es posible enviar datos de imagen de su cámara a un PC IBM PC/AT compatible (mediante el puerto serie), utilizando el cable serie de PC suministrado y el software Sony PictureGear 3.2 Lite.

Con respecto al entorno de Sony PictureGear 3.2 Lite, consulte la página 72.

Ordenador personal

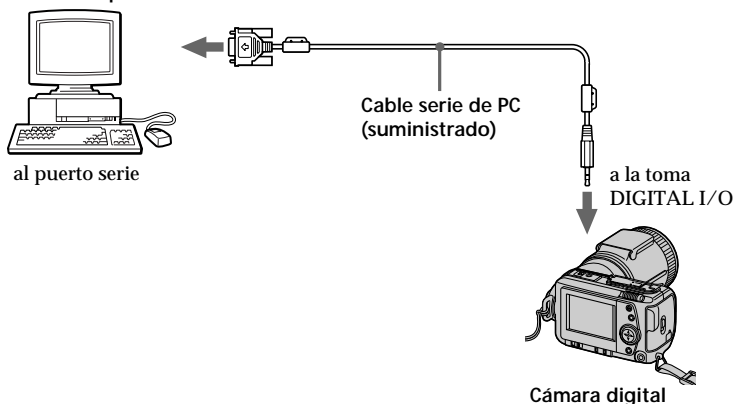

- 1 **Instale en el ordenador el software de aplicación Sony PictureGear 3.2 Lite suministrado.**

Para más información, consulte el manual de instrucciones del Sony PictureGear 3.2 Lite (página 67).

- 2 **Conecte un extremo del cable serie de PC a la toma serie, y el otro extremo al puerto serie de su ordenador personal, como se muestra en la ilustración.**

- 3 **Encienda su cámara y cerciórese de que el cable serie de PC está conectado a la toma serie de su cámara. Ajuste el selector MODE en PLAY.**

"PC MODE SERIAL" aparece en la pantalla LCD y su cámara entra en el modo de espera de comunicaciones.

- 4 **Ajuste el ordenador de forma que pueda recibir y emplear el archivo de imagen de la cámara.**

Para obtener información detallada sobre el empleo su ordenador personal, consulte su manual de instrucciones y el del Sony PictureGear 3.2 Lite.

■ Notas

- Para reproducir archivos MPEG, instale Active Movie Player.
- Para reproducir archivos en su Macintosh, instale Quick Time 3.2.
- Cuando haya conectado cables a la toma USB y al puerto en serie, de su cámara trabajará la toma conectada en primer lugar.
Para activar una toma, desconecte el cable de la otra.
- Mientras emplee el ordenador, la cámara no podrá utilizarse.
- Antes de realizar las conexiones, apague todos los equipos. Una vez realizadas, encienda dichos equipos.
- Si emplea la cámara conectada a otros equipos durante mucho tiempo, utilice el adaptador/cargador de alimentación de CA.
- Usted no podrá transmitir un archivo de sonido con una imagen fija grabada en el modo VOICE a un ordenador personal conectado con el cable serie de PC suministrado.
- Un archivo de sonido con una imagen fija grabada en el modo VOICE podrá reproducirse con la cámara digital DSC-F505.
- Para obtener información detallada sobre requisitos de sistema, consulte los manuales de instrucciones del software de aplicación.
- Dependiendo del software de aplicación que esté utilizando, es posible que la información sobre el giro de imágenes no pueda enviarse al ordenador.

Enfoque manual

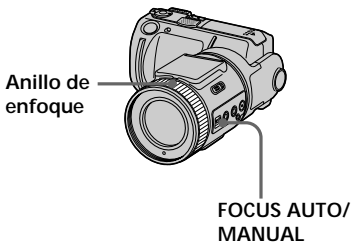

- 1 Ajuste FOCUS AUTO/MANUAL a MANUAL.
En la pantalla LCD aparecerá
- 2 Gire el anillo de enfoque hasta enfocar con nitidez.
 cambiará de la forma siguiente:
▲ : para grabar un motivo distante
■ : cuando el motivo esté demasiado cerca como para enfocarlo

Para reactivar el enfoque automático, ajuste FOCUS AUTO/MANUAL a AUTO.

■ Notas

- El indicador de bloqueo de exposición automática no se visualizará dependiendo de la exposición y/o la posición del motivo.
- El indicador de bloqueo de exposición automática puede no visualizarse si utiliza su cámara en un lugar oscuro.

Grabación de imágenes en modo macro

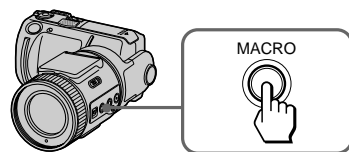

- 1 Ajuste FOCUS AUTO/MANUAL a AUTO.
- 2 Ponga la palanca del zoom en el lado "W" y pulse MACRO. El indicador del modo macro () aparece en la pantalla LCD. Es posible filmar un sujeto que se encuentre a unos 8 cm de la superficie del objetivo en el modo macro.

Si vuelve a pulsar MACRO, el modo macro se desactivará y podrá grabar imágenes en el modo normal.

■ Notas

- Su cámara no podrá enfocar si el motivo está más cerca de unos 80 cm y cuando haya puesto la palanca del zoom en el lado "T".
- Usted no podrá grabar imágenes en macro con los modos PROGRAM AE siguientes (en la pantalla LCD aparecerá):
 - Modo de paisaje
 - Modo de enfoque panorámico

Grabación de imágenes con el flash

Para poder utilizar el flash, deslice el interruptor OPEN. El flash se elevará.

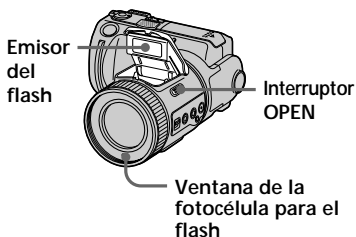

Selección del brillo del flash (FLASH LEVEL)

Es posible seleccionar el brillo del flash.

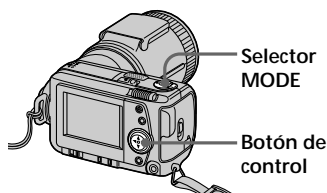

- 1 Ajuste el selector MODE en la posición STILL.
- 2 Pulse ▲ del botón de control. La barra de menús aparece en la pantalla LCD.

- 3 Seleccione "CAMERA" con el botón de control, y púlselo. El menú CAMERA aparece en pantalla.

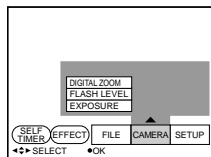

- 4 Seleccione "FLASH LEVEL" con el botón de control, y púlselo.

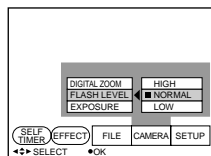

- 5 Seleccione el brillo del flash con el botón de control.

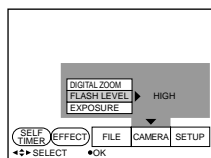

- 6 Pulse varias veces ▼ del botón de control. La barra de menús desaparece de la pantalla.

Consejos para realizar el ajuste del flash

- Cuando el motivo o el fondo sea oscuro, ajuste FLASH LEVEL a LOW (⚡-).
- Cuando el motivo o el fondo sea brillante, ajuste FLASH LEVEL a HIGH (⚡+).

Para definir el nivel de flash adecuadamente, se recomienda realizar una grabación de prueba.

Ajuste de la exposición (EXPOSURE)

Es posible ajustar la exposición en función de las condiciones.

¿Cuándo debe emplearse?

Quando el sujeto presente demasiada oscuridad o brillo contra un fondo debido a la luz de fondo, una fuente de luz cercana, etc.

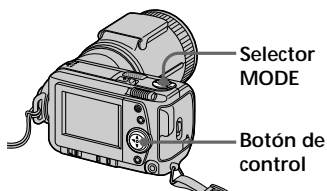

- 1 Ajuste el selector MODE en la posición MOVIE o STILL.
- 2 Pulse ▲ del botón de control. La barra de menú aparece en la pantalla LCD.
- 3 Seleccione "CAMERA" con el botón de control, y púlselo. El menú CAMERA aparece en pantalla.

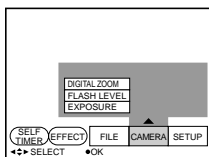

- 4 Seleccione "EXPOSURE" con el botón de control, y púlselo.

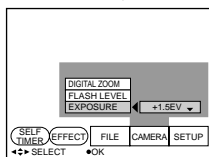

- 5 Seleccione el valor de exposición deseado con el botón de control, y púlselo. Es posible seleccionar valores dentro del margen de -1,5EV a +1,5EV en intervalos de 0,5EV.

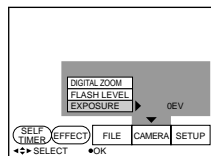

- 6 Pulse varias veces ▼ del botón de control. La barra de menú desaparece de la pantalla.

Ajuste del balance del blanco

El ajuste del balance del blanco permite obtener un balance de color más natural al grabar con la cámara. Normalmente, el balance del blanco se ajusta automáticamente.

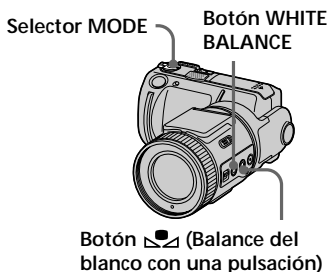

- 1 Ajuste el selector MODE en la posición MOVIE o STILL.
- 2 Pulse repetidamente WHITE BALANCE para seleccionar el modo de balance del blanco deseado.
 - Balance del blanco con una pulsación ():
Ajuste del balance del blanco dependiendo de la fuente de iluminación (Después de haber ajustado el balance del blanco, éste permanecerá fijo.)
 - OUT DOOR ():
Grabación de puestas de sol/ amaneceres, inmediatamente después de la puesta de sol, inmediatamente antes del amanecer, letreros de neón o fuegos artificiales
 - IN DOOR ():
 - Las condiciones de iluminación cambian rápidamente
 - Lugares con demasiado brillo, como estudios fotográficos
 - Iluminación de lámparas de sodio o de mercurio

- AUTO: Ajuste automático del balance de blancos

Para ajustar el botón (Balance del blanco con una pulsación)

- ① Pulse repetidamente el botón WHITE BALANCE para seleccionar .
- ② Coloque un objeto blanco, como un papel, en las mismas condiciones en las que vaya a grabar, y fotografíelo de forma que llene todo el cuadro de su cámara.
- ③ Pulse .
El indicador comenzará a parpadear rápidamente. Después de haber ajustado el balance del blanco, el indicador dejará de parpadear.

Notas

- El indicador significa:
Parpadeo lento: el balance del blanco no está ajustado.
Parpadeo rápido: el balance del blanco está ajustándose (después de haber pulsado).
Indicación permanente: el equilibrio del blanco se ha ajustado.
- Si el indicador continúa parpadeando incluso después de haber pulsado , grabe en el modo de balance automático del blanco.
- Cuando grabe con iluminación de estudio, utilice el modo (interiores).
- Cuando grabe con iluminación fluorescente, utilice el modo de balance automático del blanco.

Función de efecto de imagen

La función de efecto de imagen permite obtener imágenes como las de televisión.

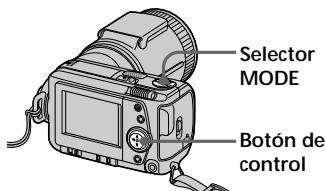

- 1** Ajuste el selector MODE en la posición MOVIE o STILL.
- 2** Pulse ▲ del botón de control. La barra de menús aparece en la pantalla LCD.
- 3** Seleccione "EFFECT" con el botón de control, y después púlselo varias veces hasta que aparezca el efecto de imagen que desee.
 - NEG. ART: El color y brillo de la imagen se invierte.
 - SEPIA: La imagen aparece en sepia.
 - B&W: La imagen aparece en blanco y negro.
 - SOLARIZE: La intensidad de la luz es más clara y la imagen parece una ilustración.
- 4** Pulse ▼ del botón de control. La barra de menús desaparece de la pantalla.

Para cancelar el efecto de imagen

Seleccione "EFFECT" en el paso 3 y, después, pulse el botón de control varias veces hasta que el indicador de efecto de imagen desaparezca.

Utilización de la función de PROGRAM AE

Usted podrá seleccionar uno de seis modos de PROGRAM AE (exposición automática programada), de acuerdo con la situación en la que se encuentre al fotografiar, tomando como referencia lo siguiente.

Pulse repetidamente PROGRAM AE para seleccionar el modo PROGRAM AE deseado.

- AE-A** Modo de prioridad de la apertura:
Para hacer que el motivo resalte sobre un fondo poco claro o hacer que tanto el motivo como el fondo resalten claramente.
- AE-S** Modo de prioridad de la velocidad de obturación:
Para tomar una fotografía nítida de un motivo moviéndose a gran rapidez, o para grabar el flujo de movimiento de un motivo móvil.
- ☾** Modo de crepúsculo:
Para suprimir la borrosidad de los colores de un motivo en un lugar oscuro a fin de poder grabarlo sin perder la atmósfera de oscuridad de los alrededores.
- ☾+** Modo de crepúsculo + (más):
Para utilizar de forma más efectiva la función de crepúsculo.
- 📷** Modo de paisaje:
Para enfocar solamente un motivo distante a fin de grabar como paisaje.
- 📷** Modo de enfoque panorámico:
Para cambiar de motivo y enfocar rápida y fácilmente (de motivos cercanos a distantes).

(Continúa en la página siguiente)

Utilización del modo de prioridad de apertura

- 1 Pulse repetidamente PROGRAM AE para seleccionar **AE**.
- 2 Pulse ▲ del botón de control. En la pantalla LCD aparecerá la barra de menús.
- 3 Seleccione "CAMERA" con el botón de control, y púlselo. En la pantalla LCD aparecerá el menú CAMERA.
- 4 Seleccione "APERTURE" con el botón de control, y púlselo.
- 5 Seleccione el valor de apertura deseado.
Usted podrá seleccionar entre los 7 valores siguientes: F2.8, F3.4, F4.0, F4.8, F5.6, F6.8, F8.0.
Para elegir una apertura menor, seleccione un indicador de valor más alto.

■Nota

Usted no podrá seleccionar F2.8 cuando haya puesto la palanca del zoom en el lado "T".

Utilización del modo de prioridad de la velocidad de obturación

- 1 Pulse repetidamente PROGRAM AE para seleccionar **AE**.
- 2 Pulse ▲ del botón de control. En la pantalla LCD aparecerá la barra de menús.
- 3 Seleccione "CAMERA" con el botón de control, y púlselo. En la pantalla LCD aparecerá el menú CAMERA.
- 4 Seleccione "SHUTTER SPEED" con el botón de control, y púlselo.

- 5 Seleccione la velocidad de obturación deseada. Tenga en cuenta que el número de obturación se indica como, por ejemplo, "100" para la velocidad de obturación 1/100.
Usted podrá seleccionar entre las 12 velocidades siguientes:
Cuando haya elegido "NTSC" en "VIDEO OUT" del menú SETUP: 1/8, 1/15, 1/30, 1/60, 1/90, 1/100, 1/125, 1/180, 1/250, 1/350, 1/500, y 1/725.
Cuando haya elegido "PAL" en "VIDEO OUT" del menú SETUP: 1/6, 1/12, 1/25, 1/50, 1/75, 1/100, 1/120, 1/150, 1/215, 1/300, 1/425, y 1/600.
Para elegir una velocidad de obturación mayor, seleccione un indicador de valor más alto.

Para cancelar PROGRAM AE

Pulse repetidamente hasta que desaparezca el indicador de la pantalla LCD.

■Notas

- Usted solamente podrá enfocar motivos distantes en los modos de paisaje.
- En el modo de enfoque panorámico, la posición del zoom y el enfoque están fijos.
- Cuando grabe en el modo de crepúsculo + (más), le recomendamos que utilice un trípode para compensar las sacudidas de la cámara.
- Cuando vaya a utilizar el flash en los modos siguientes ajústelo al modo de flash forzado **[F]**:
Modo de crepúsculo, modo de crepúsculo + (más), y modo de paisaje.
- Cuando grabe en el modo de crepúsculo + (más), la imagen puede ser momentáneamente tosca justamente antes de que su cámara enfoque un motivo en el modo automático. Esto no significa mal funcionamiento.

Utilización del modo de medición de foco

Su cámara posee una función de exposición automática (AE) que decide automáticamente cuál es la mejor exposición. La fotometría completa utiliza los datos del fotómetro para toda la imagen a fin de calcular y determinar el valor de exposición. Utilice el modo de medición de foco para tomar fotografías con la exposición apropiada para el punto que justamente desee enfocar.

¿Cuándo debe emplearse?

- Cuando haya iluminación de fondo (contraluz).
- Cuando exista un fuerte contraste ente el motivo y el fondo, como un motivo en un escenario iluminado por un foco.

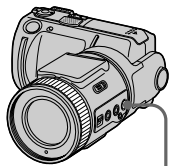

Botón SPOT METER

Pulse el botón SPOT METER para seleccionar el modo de fotometría completa o el modo de medición de foco.

Pantalla LCD

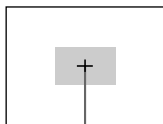

Gama de medición de foco

Uso del temporizador

El temporizador permite grabar el sujeto transcurridos unos 10 segundos después de pulsar el botón del obturador.

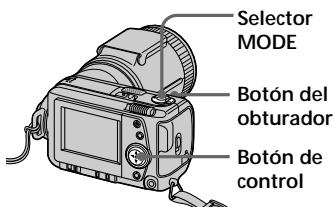

- 1 Ajuste el selector MODE en la posición MOVIE o STILL.
- 2 Pulse ▲ del botón de control. La barra de menú aparece en la pantalla LCD.
- 3 Seleccione "SELF TIMER" con el botón de control, y púselo. El indicador del temporizador (⌚) aparece en pantalla.
- 4 Pulse el botón del obturador hasta la mitad. El indicador de bloqueo AE (●) aparece en pantalla.
- 5 Pulse el botón del obturador a fondo. El indicador de grabación y el indicador del temporizador (⌚) parpadean, el obturador se desactiva en 10 segundos aproximadamente y la imagen se graba.

Selección de la calidad de imagen (QUALITY)

Es posible realizar la selección entre los dos modos de calidad de imagen disponibles. El número de imágenes que pueden grabarse difiere en función del modo de calidad de imagen que seleccione.

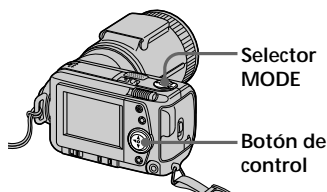

- 1 Ajuste el selector MODE en la posición STILL.
- 2 Pulse ▲ del botón de control. La barra de menú aparece en la pantalla LCD.
- 3 Seleccione "FILE" con el botón de control, y púlselo. El menú FILE aparece en pantalla.

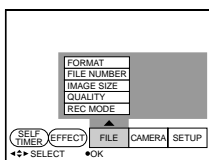

- 4 Seleccione "QUALITY" con el botón de control, y púlselo.

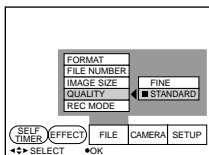

- FINE (FINE): Utilice este modo cuando dé prioridad a la calidad de imagen.
- STANDARD (STD): Emplee este modo como calidad de imagen estándar.

- 5 Seleccione la calidad de imagen con el botón de control, y púlselo.

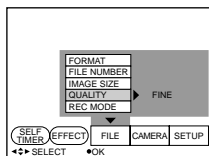

- 6 Pulse varias veces ▼ del botón de control. La barra de menú desaparece de la pantalla.

💡 ¿Qué diferencia hay en el modo de calidad de imagen?

En el formato JPEG, la imagen se comprime antes de la grabación. La capacidad de memoria asignada a cada imagen difiere en función de la calidad de la misma.

📌 Nota

En función de la imagen, la modificación de la calidad de ésta puede no afectar al aspecto de la imagen en pantalla.

Selección del tamaño de la imagen

Es posible cambiar el tamaño de la imagen en función de las condiciones de grabación.

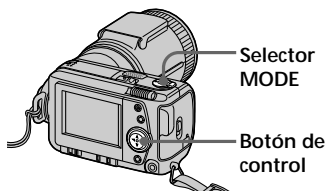

- 1 Ajuste el selector MODE en la posición MOVIE o STILL.
- 2 Pulse \blacktriangle del botón de control. La pantalla LCD muestra la barra de menús.
- 3 Seleccione "FILE" con el botón de control, y púlselo. La pantalla muestra el menú FILE.

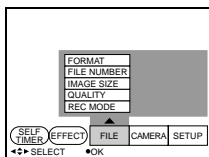

- 4 Seleccione "IMAGE SIZE" con el botón de control, y púlselo.

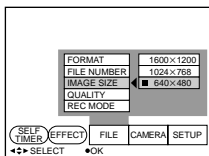

Opciones del modo STILL

- 1600 \times 1200: Graba un archivo JPEG de 1600 \times 1200.
- 1024 \times 768: Graba un archivo JPEG de 1024 \times 768.
- 640 \times 480: Graba un archivo JPEG de 640 \times 480.

Opciones del modo MOVIE

- 320 \times 240: Graba un archivo MPEG de 320 \times 240.
- 160 \times 112: Graba un archivo MPEG de 160 \times 112.

- 5 Seleccione el tamaño de imagen que desee con el botón de control, y púlselo.

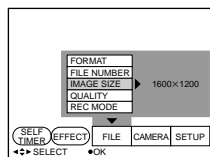

- 6 Pulse varias veces \blacktriangledown del botón de control. La barra de menús desaparece de la pantalla.

Selección del modo de grabación (REC MODE)

Es posible grabar una imagen fija junto con el sonido, o bien una imagen fija adecuada para transmisión mediante correo electrónico.

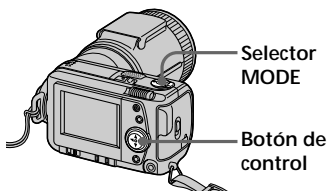

- 1 Ajuste el selector MODE en la posición STILL.
- 2 Pulse ▲ del botón de control. La barra de menús aparece en la pantalla LCD.
- 3 Seleccione "FILE" con el botón de control, y púlselo. El menú FILE aparece en pantalla.

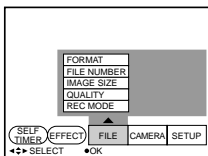

- 4 Seleccione "REC MODE" con el botón de control, y púlselo.

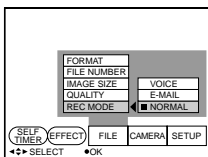

- VOICE: Graba una imagen fija junto con el sonido en un archivo JPEG.
- E-MAIL: Graba un archivo JPEG de 320 × 240 además del tamaño de imagen seleccionado. Los archivos de correo electrónico son adecuados para transmisiones por correo electrónico, etc., ya que contienen datos comprimidos.
- NORMAL: Graba un archivo JPEG con el tamaño de imagen seleccionado.

- 5 Seleccione el modo de grabación que desee con el botón de control, y púlselo.

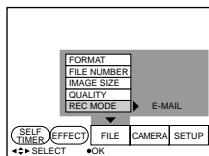

- 6 Pulse varias veces ▼ del botón de control. La barra de menús desaparece de la pantalla.

Selector MODE ajustado en "STILL"

Modo de grabación	Tamaño de imagen	Archivo de grabación	Nombre de archivo (ex.) Dsc	Número de imágenes que pueden grabarse en un "Memory Stick"	
				STANDARD	FINE
NORMAL	1600 × 1200	JPEG (1600 × 1200)	00001.jpg	10 – 15	5 – 8
	1024 × 768	JPEG (1024 × 768)	00001.jpg	27 – 49	14 – 27
	640 × 480	JPEG (640 × 480)	00001.jpg	47 – 63	27 – 38
E-MAIL	1600 × 1200	JPEG (1600 × 1200) JPEG (320 × 240)	00001.jpg	10 – 14	5 – 8
	1024 × 768	JPEG (1024 × 768) JPEG (320 × 240)	00001.jpg	24 – 48	13 – 24
	640 × 480	JPEG (640 × 480) JPEG (320 × 240)	00001.jpg	38 – 48	24 – 32
VOICE	1600 × 1200	JPEG (1600 × 1200) MPEG audio con imagen fija (320 × 240)	00001.jpg 00001.mpg	9 – 12	5 – 7
	1024 × 768	JPEG (1024 × 768) MPEG audio con imagen fija (320 × 240)	00001.jpg 00001.mpg	19 – 27	11 – 19
	640 × 480	JPEG (640 × 480) MPEG audio con imagen fija (320 × 240)	00001.jpg 00001.mpg	27 – 32	19 – 24

Selector MODE ajustado en "MOVIE"

Modo	Tamaño de imagen	Archivo de grabación	Nombre de archivo (ex.) Mov	Tiempo máximo de grabación en un "Memory Stick" (sec.) *
Presentación	320 × 240	MPEG (320 × 240)	00001.mpg	40
Correo de vídeo	160 × 112	MPEG (160 × 112)	00001.mpg	160

* Tiempo de grabación continua

Sobre el directorio

El directorio del archivo que depende del modo de grabación es de la siguiente forma:

NORMAL: \Dcim\100msdcf

E-MAIL: \Mssony\Imcif100

VOICE: \Mssony\Momlv100

Imagen en movimiento:

\Mssony\Moml0001

► Distintas formas de reproducción

Reproducción de varias imágenes a la vez (INDEX)

Es posible reproducir simultáneamente seis imágenes grabadas. También es posible seleccionar una imagen específica entre las seis y ampliarla a tamaño completo.

¿Cuándo debe emplearse?

Cuando desee buscar la imagen entre todas las grabadas.

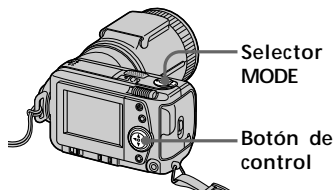

- 1 Ajuste el selector MODE en la posición PLAY.
- 2 Pulse ▲ del botón de control. La barra de menús aparece en la pantalla LCD.
- 3 Seleccione "INDEX" con el botón de control, y púlselo. Aparecen seis imágenes a la vez (pantalla de índice).

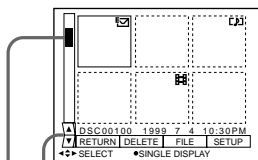

Para hacer que se visualicen otras seis imágenes

Visualización de la posición de una imagen cuyo número se muestra en pantalla

: Archivo de imagen en movimiento

: Archivo de imagen fija con sonido

: Archivo de modo de correo electrónico

: Marca de impresión

: Marca de protección

Para visualizar otras seis imágenes

Seleccione "▲/▼" en el ángulo inferior izquierdo de la pantalla mediante el botón de control y, a continuación, pulse ▲/▼ de dicho botón.

▲ Muestra seis imágenes anteriores

▼ Muestra seis imágenes posteriores

Para recuperar el modo de reproducción normal

- Seleccione la imagen deseada con el botón de control, y púlselo.
- Seleccione "RETURN" con el botón de control, y púlselo.

Nota

No es posible eliminar la barra de menús en el modo INDEX.

Ampliación de una parte de la imagen - Zoom y recorte

Es posible ampliar y mostrar una parte de la imagen grabada.

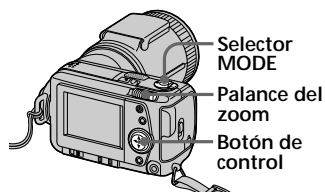

- 1 Ajuste el selector MODE en la posición PLAY.
- 2 Muestre la imagen que desee ampliar.
- 3 Amplíe/reduzca la imagen con la palanca del zoom.
El indicador de escala del zoom aparecerá en la pantalla LCD.
- 4 Pulse el botón de control varias veces para recortar la imagen.
 - ▲ : La imagen se desplaza hacia abajo
 - ▼ : La imagen se desplaza hacia arriba
 - ◀ : La imagen se desplaza hacia la derecha
 - ▶ : La imagen se desplaza hacia la izquierda

Para recuperar el tamaño normal

Amplíe con la palanca del zoom hasta que el indicador de escala de zoom ($Q \times 1.1$) desaparezca de la pantalla, o simplemente pulse el botón de control. El indicador de escala de zoom ($Q \times 1.1$) desaparece de la pantalla.

Para grabar una imagen ampliada (recorte)

- ① Amplíe la imagen.
- ② Pulse el botón del obturador. La imagen se grabará con un tamaño de 640×480 .

Notas

- No es posible emplear esta función con imágenes en movimiento.
- La escala de zoom es hasta de $5\times$ independientemente del tamaño original.

Rotación de imagen (ROTATE)

Es posible hacer rotar la imagen fija de reproducción.

La información de la imagen rotada se registra en el archivo de datos.

¿Cuándo debe emplearse?

Cuando se deseen reproducir imágenes verticales grabadas en horizontal.

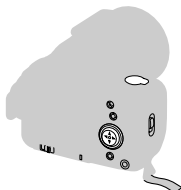

- 1 Ajuste el selector MODE en la posición PLAY.
- 2 Muestre la imagen que desee hacer rotar.
- 3 Pulse ▲ del botón de control. La barra de menú aparece en la pantalla LCD.
- 4 Seleccione "FILE" con el botón de control, y púlselo. El menú FILE aparece en pantalla.

- 5 Seleccione "ROTATE (90°)" con el botón de control, y púlselo.

- ↻ : La imagen gira 90 grados en el sentido de las agujas del reloj
- ↺ : La imagen gira 90 grados en el sentido contrario a las agujas del reloj

- 6 Gire la imagen, seleccione "RETURN" con el botón de control y, a continuación, púlselo.

Para recuperar la imagen original

Seleccione ↻ o ↺ en el paso 6 hasta recuperar la imagen original. Seleccione "RETURN" con el botón de control, y púlselo.

■ Notas

- Usted no podrá hacer rotar imágenes móviles.
- Es posible que no pueda hacer girar imágenes grabadas con otro equipo.
- Si la lengüeta de protección contra escritura del "Memory Stick" está ajustada en la posición LOCK, o si las imágenes están protegidas, no podrá hacer girar éstas.
- Es posible que la información sobre la rotación de imágenes no pueda enviarse a un ordenador personal.

Reproducción de imágenes en bucle continuo (SLIDE SHOW)

Es posible reproducir automáticamente de forma sucesiva todas las imágenes grabadas.

¿Cuándo debe emplearse?

Para presentaciones, etc.

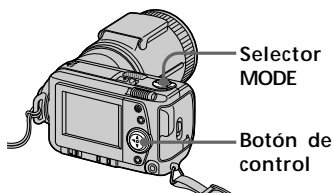

- 1 Ajuste el selector MODE en la posición PLAY.
- 2 Pulse ▲ del botón de control. La barra de menús aparece en la pantalla LCD.
- 3 Seleccione "FILE" con el botón de control, y púlselo. El menú FILE aparece en pantalla.

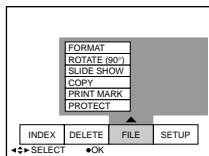

- 4 Seleccione "SLIDE SHOW" con el botón de control, y púlselo.

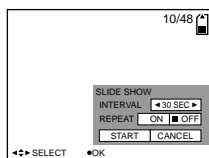

- 5 Ajuste "INTERVAL" con el botón de control. Ajustelo con ◀/▶ del botón de control. Es posible seleccionar 1 MIN (un minuto), 30 SEC (30 segundos), 10 SEC (10 segundos), 5 SEC (5 segundos) o 3 SEC (3 segundos).
- 6 Ajuste "REPEAT" con el botón de control.
 - ON: Reproduce imágenes en bucle continuo hasta que se seleccione "RETURN".
 - OFF: Su cámara volverá al modo de reproducción en pausa.
- 7 Seleccione "START" con el botón de control. Se iniciará la reproducción de imágenes en bucle continuo.

Para cancelar el ajuste

Seleccione "CANCEL" con el botón de control, y púlselo.

Nota

Es posible que el tiempo de intervalo no permanezca en el ajuste. Esto estará determinado por el ajuste de calidad y tamaño de imagen.

Para emplear el modo de reproducción de imágenes en bucle continuo

- Pausa de reproducción
Seleccione "II" con el botón de control, y púlselo.
- Desactivación de la pausa de reproducción
Seleccione "▶" con el botón de control, y púlselo.
- Búsqueda
Seleccione "◀/▶" con el botón de control y, a continuación, pulse ◀/▶ de dicho botón. También es posible realizar la operación con el botón de control solamente cuando no esté visualizándose la barra de menús.
- Cancelación
Seleccione "RETURN" con el botón de control, y púlselo.

Prevención contra borrados accidentales (PROTECT)

Para evitar borrados accidentales, puede proteger todas las imágenes o bien las que seleccione.

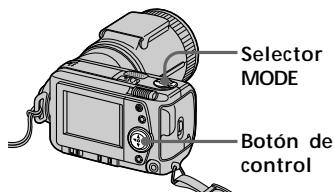

Modo de protección de una sola imagen

- 1 Ajuste el selector MODE en la posición PLAY y, a continuación, muestre la imagen que desee proteger.
- 2 Pulse ▲ del botón de control. La barra de menús aparece en la pantalla LCD.
- 3 Seleccione "FILE" con el botón de control, y púlselo. El menú FILE aparece en pantalla.

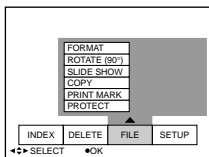

- 4 Seleccione "PROTECT" con el botón de control, y púlselo.

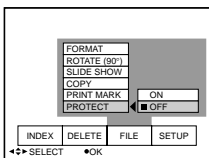

- 5 Seleccione "ON" con el botón de control, y púlselo. La imagen mostrada queda protegida.

- 6 Pulse varias veces ▼ del botón de control. La barra de menús desaparece de la pantalla. "◀▶" aparece en la imagen protegida.

Para cancelar la protección

Seleccione "OFF" con el botón de control en el paso 5, y púlselo.

Modo INDEX

- 1 Muestre la pantalla de índice.
- 2 Seleccione "FILE" con el botón de control, y púlselo.
- 3 Seleccione "PROTECT" con el botón de control, y púlselo.
- 4 Seleccione "ALL" para proteger (o eliminar la protección de) todas las imágenes, o "SELECT" para proteger (o eliminar la protección de) las imágenes seleccionadas. Para ello, emplee el botón de control y, a continuación, púlselo.

Si selecciona "ALL"

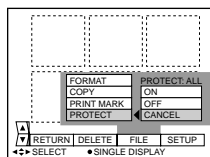

Para proteger todas las imágenes

Seleccione "ON" con el botón de control, y púlselo.

Para cancelar la protección de todas las imágenes

Seleccione "OFF" con el botón de control, y púlselo.

Si selecciona "SELECT"

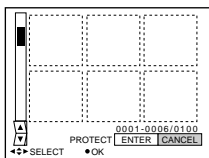

Para proteger imágenes

① Seleccione la imagen que desee proteger. Para ello, emplee el botón de control y, a continuación, púlselo. El indicador de protección (☞) aparece en la imagen seleccionada.

② Una vez seleccionadas todas las imágenes que desee proteger, seleccione "ENTER" con el botón de control, y púlselo. El indicador de protección (☞) cambia de verde a blanco.

Para desactivar la protección

En el paso ①, seleccione las imágenes cuya protección desee desactivar; a continuación seleccione "ENTER" con el botón de control y después púlselo.

Nota

Si la lengüeta de protección contra escritura del "Memory Stick" está ajustada a LOCK, no podrá proteger las imágenes ni desactivar la protección.

Eliminación de imágenes (DELETE)

Es posible eliminar todas las imágenes, o bien las seleccionadas, que no desee conservar.

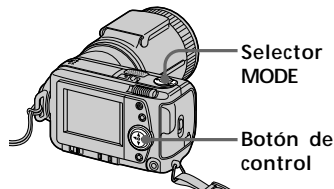

Modo de una sola imagen

- 1 Ajuste el selector MODE en la posición PLAY y, a continuación, muestre la imagen que desee eliminar.
- 2 Pulse ▲ del botón de control. La barra de menú aparece en la pantalla LCD.
- 3 Seleccione "DELETE" con el botón de control, y púlselo.

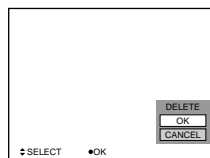

- 4 Seleccione "OK" con el botón de control, y púlselo. La imagen queda eliminada.

Nota

No es posible recuperar las imágenes eliminadas. Antes de eliminar la imagen, asegúrese de que es la que desea borrar.

(Continúa en la página siguiente)

Modo INDEX

- 1 Muestre la pantalla de índice.
- 2 Seleccione "DELETE" con el botón de control, y púlselo.
- 3 Seleccione "ALL" para eliminar todas las imágenes, o "SELECT" para borrar las imágenes seleccionadas. Para ello, emplee el botón de control y, a continuación, púlselo.

Si selecciona "ALL"

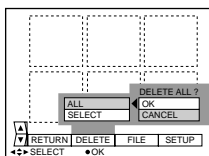

Seleccione "OK" con el botón de control, y púlselo.

Si selecciona "SELECT"

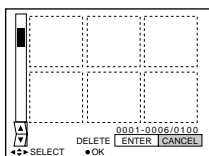

- ① Elija la imagen que desee eliminar con el botón de control, y púlselo.
El indicador de eliminación (🗑️) aparece en la imagen seleccionada.
- ② Una vez elegidas todas las imágenes que desee eliminar, seleccione "ENTER" con el botón de control, y púlselo. Las imágenes seleccionadas quedan eliminadas.

Para cancelar la eliminación Seleccione "CANCEL" con el botón de control, y púlselo.

Notas

- Aunque seleccione "ALL", no podrá eliminar imágenes protegidas.
- Si selecciona "SELECT", no podrá seleccionar imágenes protegidas.

Copia de imágenes en un "Memory Stick"

En el modo de una sola imagen

- 1** Pulse ▲ del botón de control. En la pantalla LCD aparecerá la barra de menús.
- 2** Seleccione "FILE" con el botón de control, y púselo.
- 3** Seleccione "COPY" con el botón de control, y después pulse "OK". Se visualizará "FILE ACCESS".
- 4** Cuando se haya visualizado "CHANGE MEMORY STICK", extraiga el "Memory Stick".
- 5** Cuando se visualice "INSERT MEMORY STICK", inserte otro "Memory Stick". Se visualizará "RECORDING".
- 6** Una vez finalizada la copia, se visualizará el mensaje "COMPLETE".
Para copiar toda la información en otro "Memory Stick", seleccione CONTINUE con el botón de control y repita los procedimientos de los pasos **4** a **6** anteriores.
Para abandonar la copia, seleccione EXIT con el botón de control.

En el modo INDEX

- 1** Muestre la pantalla de índice.
- 2** Seleccione "COPY" del menú FILE, y después pulse el botón de control.

- 3** Seleccione "SELECT", y después pulse el botón de control.
- 4** Seleccione la imagen que desee copiar con el botón de control, y púselo. Aparecerá el indicador ✓.
- 5** Seleccione "ENTER" con el botón de control, y púselo. Se visualizará "MEMORY STICK ACCESS".
- 6** Cuando se haya visualizado "CHANGE MEMORY STICK", extraiga el "Memory Stick".
- 7** Cuando se visualice "INSERT MEMORY STICK", inserte otro "Memory Stick". Se visualizará "RECORDING".
- 8** Una vez finalizada la copia, se visualizará el mensaje "COMPLETE".
Para copiar imágenes en otro "Memory Stick", seleccione CONTINUE con el botón de control y repita los procedimientos de los pasos **6** a **8** anteriores.
Para abandonar la copia, seleccione EXIT con el botón de control.

■ Notas

- Usted no podrá copiar imágenes de más de 1,4 MB a la vez. Si en la pantalla aparece "NOT ENOUGH MEMORY" o parpadea el indicador ✓ cuando esté copiando, cancele algunas imágenes y vuelva a intentar copiar.
- Cuando copie en un "Memory Stick" que posea poca capacidad restante, es posible que en la pantalla LCD aparezca "MEMORY STICK FULL".
- Para abandonar la copia en un "Memory Stick", cambie el selector MODE o desconecte la alimentación de la cámara.

Formateo (inicialización) de un "Memory Stick"

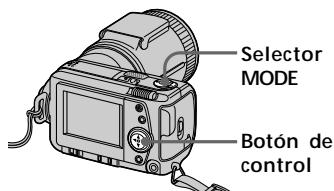

Notas

- Al inicializar el "Memory Stick", se borrarán todas las imágenes almacenadas en él aunque estén protegidas. Antes de realizar la inicialización, asegúrese de copiar en un ordenador, etc., las imágenes que desee almacenar.
- Si la lengüeta de protección contra escritura del "Memory Stick" está ajustada a LOCK, no podrá formatearlo.

- 1** Pulse ▲ del botón de control.
La barra de menús aparece en la pantalla LCD.
- 2** Seleccione "FILE" con el botón de control, y púlselo.
Aparece el menú FILE.

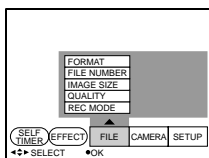

- 3** Seleccione "FORMAT" con el botón de control, y púlselo.

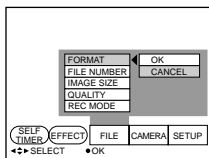

- 4** Seleccione "OK" con el botón de control, y púlselo.
Se visualizará "FORMATING".

Para cancelar el formateo

En el paso 4, seleccione "CANCEL" con el botón de control y púlselo.

► Cambio de un ajuste del menú

Cambio de un ajuste del menú

- 1 Pulse ▲ del botón de control.
La barra de menús aparece en la pantalla LCD.

MOVIE/STILL

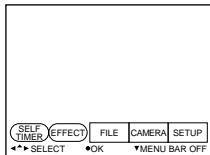

PLAY (modo de una sola imagen)

PLAY (modo INDEX)

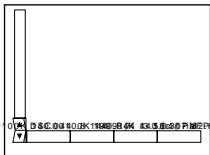

- 2 Seleccione la opción deseada con el botón de control, y púselo.
El color de la opción cambia de azul a amarillo.

- 3 Seleccione el ajuste deseado con el botón de control, y púselo.
La pantalla mostrará el menú del paso 2.

Ajuste del modo de cada opción

Las opciones de menú que pueden modificarse difieren en función del ajuste del selector MODE. La pantalla LCD muestra solamente las opciones que pueden utilizarse en el momento.

Los ajustes iniciales se indican en negrita.

Opciones del modo STILL/MOVIE

SELF TIMER

Seleccione esta opción para grabar con el temporizador (página 37).

EFFECT

<NEG. ART/SEPIA/B&W/SOLARIZE>

- Seleccione NEG. ART para grabar el color de la imagen invertido.
- Seleccione SEPIA para grabar la imagen en sepia.
- Seleccione B&W para grabar imágenes en blanco y negro.
- Seleccione SOLARIZE para grabar imágenes con aspecto de ilustración.

FILE

FORMAT <OK/CANCEL>

- Seleccione OK para formatear un "Memory Stick".
- Seleccione CANCEL para cancelar el formateo del "Memory Stick".

FILENUMBER <SERIES/NORMAL >

- Seleccione SERIES para asignar números a los archivos de forma secuencial aunque cambie el "Memory Stick".
- Seleccione NORMAL para restaurar la numeración de los archivos cada vez que cambie el "Memory Stick".

IMAGE SIZE (en el modo STILL) <1600×1200/1024×768/640×480>

- Seleccione 1600 × 1200 para grabar una imagen JPEG de 1600 × 1200.
- Seleccione 1024 × 768 para grabar una imagen JPEG de 1024 × 768.
- Seleccione 640 × 480 para grabar una imagen JPEG de 640 × 480.

(durante el modo MOVIE) <320×240/160×112>

- Seleccione 320 × 240 para grabar una imagen MPEG de 320 × 240.
- Seleccione 160 × 112 para grabar una imagen MPEG de 160 × 112.

QUALITY (en modo STILL solamente) <FINE/STANDARD >

- Seleccione FINE cuando dé prioridad a la calidad de imagen.
- Seleccione STANDARD como calidad de imagen estándar.

REC MODE (en modo STILL solamente) <VOICE/E-MAIL/NORMAL >

- Seleccione VOICE para grabar una imagen fija junto con el sonido en un archivo JPEG.
- Seleccione E-MAIL para grabar un archivo JPEG de 320 × 240 además del archivo JPEG que haya seleccionado en IMAGE SIZE.
- Normalmente, seleccione NORMAL. Se grabará un archivo JPEG con el tamaño de imagen seleccionado.

REC TIME SET (en modo MOVIE solamente) <15 SEC/10 SEC/5 SEC>

Ajuste el tiempo de grabación de la imagen en movimiento.

CAMERA

APERTURE* <F2.8 a F8.0>

Ajuste el valor de apertura cuando haya seleccionado **AE** en el modo PROGRAM AE.

SHUTTER SPEED* <1/8 a 1/725 o 1/6 a 1/600>

Ajuste la velocidad de obturación cuando haya seleccionado **AE** en el modo PROGRAM AE.

* Estos ítemes solamente se visualizarán cuando haya seleccionado **AE** o **AE** en el modo PROGRAM AE.

DIGITAL ZOOM (solamente en el modo STILL) <ON/OFF>

- Seleccione ON para activar el zoom digital.
- Seleccione OFF para desactivar el zoom digital.

FLASH LEVEL (en modo STILL solamente) <HIGH/NORMAL /LOW>

- Seleccione HIGH para que el nivel del flash sea superior al normal.
- Normalmente, elija NORMAL.
- Seleccione LOW para que el nivel del flash sea inferior al normal.

EXPOSURE <+1,5EV a -1,5EV>

Seleccione esta opción para ajustar la exposición.

SETUP

DEMO <STBY/ON o OFF>

La demostración (DEMO) aparecerá en el menú sólo cuando emplee el adaptador de alimentación/cargador de CA durante el modo MOVIE o STILL.

Para detener la demostración, apague su cámara.

- Seleccione ON para que aparezca la demostración. Ésta se iniciará unos 10 minutos después de activar la alimentación si no ha empleado su cámara.
- Seleccione OFF para desactivar el modo de demostración.

VIDEO OUT <NTSC /PAL>

- Seleccione NTSC para establecer el modo NTSC de señal de vídeo.
- Seleccione PAL para establecer el modo PAL de señal de vídeo.

言語 /LANGUAGE <ENGLISH o 日本語 /JPN>

- Seleccione ENGLISH para que todas las opciones aparezcan en inglés.
- Seleccione 日本語 /JPN para que todas las opciones aparezcan en japonés.

CLOCK SET

Seleccione esta opción para ajustar la fecha y la hora.

BEEP <SHUTTER/ON/OFF>

- Seleccione SHUTTER para desactivar solamente los pitidos.
- Normalmente, ajústelo en ON.
- Seleccione OFF para desactivar el sonido del obturador/pitidos.

Opciones del modo PLAY (una sola imagen)

INDEX

Seleccione esta opción para visualizar simultáneamente seis imágenes grabadas.

DELETE

<OK/CANCEL>

- Seleccione OK para eliminar la imagen mostrada.
- Seleccione CANCEL para cancelar la eliminación de la imagen.

FILE

FORMAT

<OK/CANCEL>

- Seleccione OK para formatear un "Memory Stick".
- Seleccione CANCEL para cancelar el formateo de un "Memory Stick".

ROTATE (90°)

Seleccione esta opción para hacer rotar la imagen.

SLIDE SHOW

Seleccione esta opción para reproducir imágenes en bucle continuo.

COPY <OK/CANCEL>

- Seleccione OK para copiar la imagen visualizada en otro "Memory Stick".
- Seleccione CANCEL para cancelar la copia de imágenes.

PRINT MARK <ON/OFF >

- Seleccione ON para añadir una marca de impresión en la imagen.
- Seleccione OFF para eliminar la marca.

PROTECT <ON/OFF >

- Seleccione ON para proteger la imagen mostrada.
- Seleccione OFF para desactivar la protección de la imagen.

Opciones del modo PLAY (INDEX)

DELETE

<ALL/SELECT>

- Seleccione ALL para eliminar todas las imágenes.
- Seleccione SELECT para eliminar imágenes seleccionadas.

FILE

FORMAT <OK/CANCEL>

- Seleccione OK para formatear un "Memory Stick".
- Seleccione CANCEL para cancelar el formateo de un "Memory Stick".

COPY <SELECT/CANCEL>

- Seleccione SELECT para copiar la imagen seleccionada en otro "Memory Stick".
- Seleccione CANCEL para cancelar la copia de imágenes.

PRINT MARK <ALL/SELECT/CANCEL>

- Seleccione ALL para eliminar las marcas de impresión de todas las imágenes.
- Elija SELECT para añadir o eliminar la marca de impresión en las imágenes seleccionadas.
- Elija CANCEL para cancelar el ajuste.

PROTECT <ALL/SELECT/CANCEL>

- Elija ALL para proteger todas las imágenes.
- Seleccione SELECT para proteger o eliminar la protección de las imágenes seleccionadas.
- Elija CANCEL para cancelar el ajuste.

Visualización de imágenes en la pantalla de un TV

Conecte la cámara a un TV que disponga de toma de entrada de vídeo. Podrá visualizar el modo "SLIDE SHOW" en la pantalla del TV. Al filmar imágenes en modo macro, podrá ajustar el enfoque con mayor facilidad en la pantalla del TV.

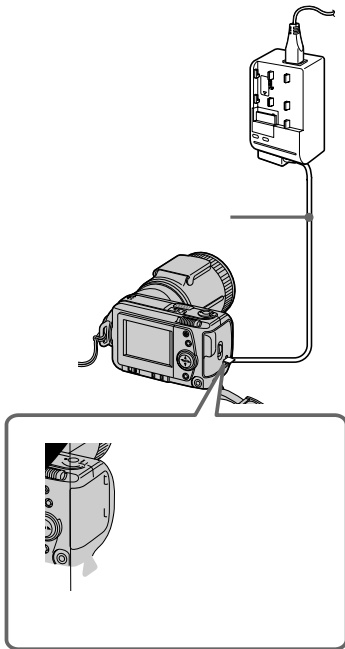

- 1** Conecte la toma A/V OUT de su cámara a la toma de entrada de vídeo del TV.
- 2** Inicie la reproducción en la cámara.
La imagen de reproducción aparece en la pantalla del TV.

AV

- Antes de realizar las conexiones, apague todos los equipos. Una vez realizadas, encienda los equipos.
- Cuando emplee su cámara con otro equipo conectado durante mucho tiempo, conecte el adaptador de alimentación/cargador de CA a una toma de corriente (red).
- No es posible utilizar un TV que disponga solamente de un conector de antena.
- Si conecta el cable de conexión de A/V, no se oirán los pitidos y en la pantalla LCD no aparecerán indicadores.

Impresión de las imágenes grabadas

Utilizando una impresora, podrá transmitir los datos de las imágenes a una impresora que posea entrada de vídeo para imprimir imágenes grabadas en esta cámara. Para obtener información detallada sobre la impresión, consulte el manual de instrucciones de la impresora.

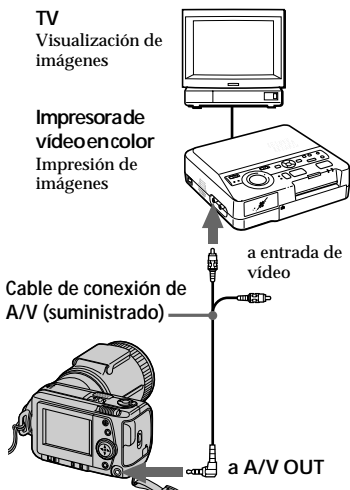

- 1 Conecte la toma A/V OUT de la cámara a la toma de entrada de vídeo de la impresora.
- 2 Inicie la reproducción en la cámara.
La imagen de reproducción aparece en la pantalla del TV.
- 3 La impresora recibe los datos de imagen de su cámara e inicia la impresión.

Para obtener información detallada sobre los procedimientos, consulte el manual de instrucciones de la impresora.

Inserción de una marca de impresión en una imagen

Es posible añadir una marca de impresión en las imágenes grabadas con su cámara. Dicha marca resulta útil para comprobar las imágenes que desee imprimir.

Su cámara cumple con la norma DPOF (Formato de orden de impresión digital) para especificar imágenes fijas a fin de imprimirlas.

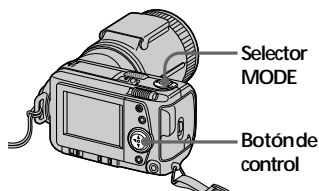

Modo de una sola imagen

- 1 Ajuste el selector MODE en la posición PLAY y muestre la imagen que desee marcar.
- 2 Pulse ▲ del botón de control. La barra de menús aparece en la pantalla LCD.
- 3 Seleccione "FILE" con el botón de control, y púselo. El menú FILE aparece en pantalla.

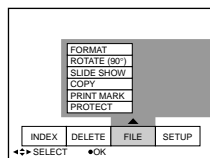

- 4 Seleccione "PRINT MARK" con el botón de control, y púlselo.

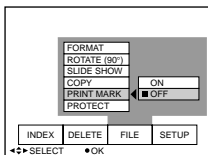

- 5 Seleccione "ON" con el botón de control, y púlselo.
La marca de impresión se añade en la imagen.

- 6 Pulse varias veces ▼ del botón de control.
La barra de menús desaparece de la pantalla.
"🖨️" se marca en la imagen.

Para eliminar la marca de impresión

En el paso 5, seleccione "OFF" con el botón de control y púlselo.

Modo INDEX

- 1 Muestre la pantalla de índice.
- 2 Seleccione "PRINT MARK" de "FILE" con el botón de control, y púlselo.
- 3 Seleccione "ALL" para eliminar la marca de todas las imágenes, o "SELECT" para marcar (o eliminar la marca de) las imágenes seleccionadas. Para ello, emplee el botón de control y, a continuación, púlselo.

Si selecciona "ALL"

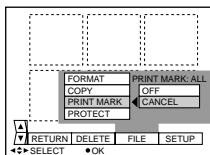

Para eliminar todas las marcas de impresión

Seleccione "OFF" con el botón de control, y púlselo.

Si selecciona "SELECT"

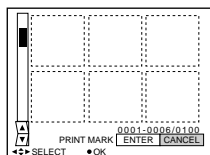

Para añadir la marca de impresión

- ① Seleccione la imagen en la que desee añadir una marca con el botón de control y, a continuación, púlselo. "🖨️" aparece en la imagen seleccionada.
- ② Una vez seleccionadas todas las imágenes que desee marcar, seleccione "ENTER" con el botón de control, y púlselo. "🖨️" cambia de verde a blanco.

Para eliminar la marca de impresión seleccionada

En el paso ①, seleccione las imágenes cuya marca desee eliminar, seleccione "ENTER" con el botón de control y, a continuación, púlselo.

Notas

- Si la lengüeta de protección contra escritura del "Memory Stick" está ajustada a LOCK, no podrá añadir una marca de impresión.
- Usted no podrá añadir marcas de impresión en imágenes móviles.

Precauciones

“Memory Stick”

- No toque el terminal del “Memory Stick” con la mano ni con un objeto metálico.
- No adhiera otro material que no sea la etiqueta suministrada en el espacio destinado a la misma del “Memory Stick”.
- No golpee, doble ni deje caer el “Memory Stick”.
- No desmonte ni convierta el “Memory Stick”.
- No moje el “Memory Stick”.
- No emplee ni guarde el “Memory Stick” en los siguientes sitios:
 - Lugares cálidos, como el interior de un automóvil, o en exteriores con clima caluroso.
 - Lugares húmedos o corrosivos.
- Transporte y guarde el “Memory Stick” en el estuche suministrado.
- Si ajusta el interruptor de protección contra escritura en la posición “LOCK”, no podrá grabar, eliminar ni formatear datos.
- Se recomienda realizar copias de seguridad de datos importantes.
- Los datos grabados pueden perderse o dañarse en las siguientes situaciones:
 - Si extrae la batería o el adaptador de alimentación/cargador de CA.
 - Si extrae el “Memory Stick” o si apaga la cámara mientras se leen o se escriben datos.
 - Si emplea el “Memory Stick” en lugares sujetos a electricidad estática o ruido.
- No se garantiza que su cámara pueda reproducir correctamente imágenes filmadas con otro equipo. Igualmente, tampoco se garantiza que las imágenes filmadas con esta cámara puedan reproducirse adecuadamente con otro equipo.

Condensación de humedad

Si traslada la cámara directamente de un lugar frío a otro cálido, o si la coloca en una sala muy húmeda, puede condensarse humedad en el interior o exterior de dicha cámara. Si esto ocurre, ésta no funcionará correctamente. En este caso, extraiga la batería, abra la cubierta de batería y espere una hora aproximadamente hasta que se evapore la humedad.

Cómo evitar la condensación de humedad

Cuando traslade la cámara de un lugar frío a otro cálido, introdúzcala en una bolsa de plástico y deje que se adapte a las condiciones de la sala durante algún tiempo.

- ① Asegúrese de cerrar herméticamente la bolsa que contiene la cámara.
- ② Sáquela de la bolsa cuando la temperatura del aire del interior de ésta alcance la temperatura ambiental (aproximadamente una hora).

Limpieza

Limpieza de la pantalla LCD

Limpie la superficie de la pantalla con un paño de limpieza (no suministrado) o con un kit de limpieza de pantallas LCD (no suministrado) para eliminar huellas dactilares, polvo, etc.

Limpieza de la superficie de la cámara

Limpie la superficie de la cámara con un paño suave ligeramente humedecido con agua.

No utilice ningún tipo de disolventes, como alcohol o bencina, ya que pueden deteriorar el acabado de la cámara.

Si desea realizar consultas o solucionar problemas relativos a la cámara, póngase en contacto con el proveedor Sony más próximo.

Sobre la pila de litio

La cámara se suministra con una pila de litio instalada para que sea posible conservar la fecha y la hora, etc., con independencia de la posición en que se encuentre el interruptor POWER. La pila de litio estará siempre cargada en tanto que se utilice la cámara. Sin embargo se descargará gradualmente si no utiliza la cámara y se agotará completamente en seis meses si no utiliza nunca la cámara. Aunque la pila se descargue, esto no afectará al funcionamiento de la cámara. Para conservar la fecha y la hora, etc., cargue la pila cuando se haya descargado.

A continuación se describen los métodos de carga:

- Conecte la cámara a una toma mural (toma de corriente) utilizando el adaptador de alimentación/ cargador de CA y deje la cámara con el interruptor POWER desconectado durante más de 24 horas.
- O bien, inserte la batería completamente cargada en la cámara y deje ésta con el interruptor POWER desconectado durante más de 24 horas.

Uso de la cámara en el extranjero

Fuentes de alimentación

La cámara se puede utilizar en cualquier país o área con el cargador de pilas suministrado si la potencia es de entre 100 V y 240 V CA, 50/60 Hz. Dependiendo del diseño de la toma mural (toma de corriente), es posible que necesite utilizar un adaptador para enchufe de alimentación de CA [a], que puede adquirirse en los comercios del ramo [b].

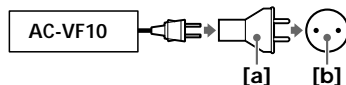

Visualización de la imagen de reproducción en un TV

Si desea ver la imagen de reproducción en un TV, éste deberá disponer de una toma de entrada de vídeo y además necesitará un cable de conexión de vídeo.

El sistema de color del TV debe ser igual que el de la cámara digital. Los sistemas de color de TV varían en función del país. Consulte la siguiente lista:

Países de sistema NTSC

Islas Bahamas, Bolivia, Canadá, América Central, Chile, Colombia, Ecuador, Jamaica, Japón, Corea, Méjico, Perú, Surinam, Taiwan, Filipinas, EE.UU., Venezuela, etc.

Países de sistema PAL

Australia, Austria, Bélgica, China, Dinamarca, Finlandia, Alemania, Gran Bretaña, Holanda, Hong Kong, Italia, Kuwait, Malasia, Nueva Zelanda, Noruega, Portugal, Singapur, España, Suecia, Suiza, Tailandia, etc.

País de sistema PAL-M

Brasil

Países de sistema PAL-N



Argentina, Paraguay, Uruguay

Países de sistema SECAM

Bulgaria, República Checa, Francia, Guayana, Hungría, Irán, Irak, Mónaco, Polonia, Rusia, República Eslovaca, Ucrania, etc.

Solución de problemas

Si algún problema no se soluciona una vez realizadas estas comprobaciones, consulte con el proveedor Sony más próximo. Si la pantalla LCD muestra mensajes de advertencia y aviso, consulte la página 61.

Problema	Causa/Solución
Su cámara no funciona.	<ul style="list-style-type: none">• La batería dispone de poca energía (el indicador  aparece en la pantalla LCD). ➔ Cargue la batería (página 9).• El adaptador de alimentación/cargador de CA no está firmemente conectado. ➔ Conéctelo firmemente al terminal de batería de la cámara y a una toma mural (toma de corriente) (página 56).• El microprocesador incorporado no funciona correctamente. ➔ Desconecte todas las fuentes de alimentación y vuelva a conectarlas transcurrido un minuto. A continuación, active la alimentación deslizando el interruptor POWER hacia la derecha.
No es posible grabar imágenes.	<ul style="list-style-type: none">• El selector MODE no está ajustado en la posición MOVIE o STILL. ➔ Ajustelo en la posición MOVIE o STILL (páginas 15, 16).• Las memorias están llenas. ➔ Elimine las imágenes que no desee conservar, y después inicie la grabación (página 47).• No hay ningún "Memory Stick" insertado en su cámara. ➔ Inserte "Memory Stick" (página 12).• La lengüeta de protección contra escritura del "Memory Stick" está ajustada en la posición LOCK. ➔ Ajustela en la posición de grabación.• La batería dispone de poca energía (el indicador  aparece en la pantalla LCD). ➔ Cargue la batería (página 9).
La imagen está desenfocada.	<ul style="list-style-type: none">• Su cámara no estará en el modo macro de grabación si el sujeto que se está filmando se encuentra a una distancia del objetivo de entre 8 y 50 cm. ➔ Pulse MACRO para entrar en el modo macro de grabación (página 31).➔ Ponga la palanca del zoom en el lado "W" (página 18).
La imagen aparece con ruido.	<ul style="list-style-type: none">• Su cámara se encuentra cerca de un TV o de otro equipo que emplea imanes potentes. ➔ Aleje su cámara del TV, etc.
La imagen es demasiado oscura.	<ul style="list-style-type: none">• Está filmando un sujeto con la fuente de luz situada detrás del mismo o la iluminación es insuficiente. ➔ Ajuste la exposición (página 33).➔ Ajuste el brillo de la pantalla LCD (página 7).

Problema	Causa/Solución
Aparecen rayas verticales al filmar un sujeto muy brillante.	<ul style="list-style-type: none"> • Fenómeno de borrosidad de la imagen. <ul style="list-style-type: none"> ➔ Su cámara funciona correctamente.
Puntos negros y/o brillantes (rojos, azules o verdes) aparecen en la pantalla LCD.	<ul style="list-style-type: none"> ➔ Su cámara no está funcionando mal. Estos puntos no se grabarán.
La duración de la batería se deteriora con demasiada rapidez.	<ul style="list-style-type: none"> • La batería no dispone de suficiente carga. <ul style="list-style-type: none"> ➔ Cárguela por completo (página 9). • La batería ha llegado a su fin. <ul style="list-style-type: none"> ➔ Sustitúyala por otra nueva (página 10).
No es posible reproducir las imágenes.	<ul style="list-style-type: none"> • El selector MODE no está ajustado en la posición PLAY. <ul style="list-style-type: none"> ➔ Ajustelo en PLAY (páginas 15, 16). • No hay ningún "Memory Stick" insertado, o no hay ninguna imagen grabada en él. <ul style="list-style-type: none"> ➔ Inserte un "Memory Stick" grabado (página 11). • La batería está descargada. <ul style="list-style-type: none"> ➔ Cárguela (página 9).
No es posible eliminar una imagen.	<ul style="list-style-type: none"> • La imagen está protegida. <ul style="list-style-type: none"> ➔ Cancele la protección de la imagen (página 46). • La lengüeta de protección contra escritura del "Memory Stick" está ajustada en LOCK. <ul style="list-style-type: none"> ➔ Ajustela en la posición de grabación.
No es posible instalar el software del controlador USB (suministrado).	<ul style="list-style-type: none"> • La alimentación está desconectada. <ul style="list-style-type: none"> ➔ Conéctela. • La batería está débil. <ul style="list-style-type: none"> ➔ Conecte firmemente el adaptador de alimentación/cargador de CA al terminal de la batería de su cámara y a un tomacorriente de la red (página 56). • No ha insertado "Memory Stick" en su cámara. <ul style="list-style-type: none"> ➔ Inserte un "Memory Stick" (página 11). • El cable USB no está firmemente conectado. <ul style="list-style-type: none"> ➔ Desconecte y vuelva a conectarlo. Cerciórese de que en la pantalla LCD esté visualizándose "PC MODE USB". (página 23). • Los conectores USB de su ordenador personal están conectados a otro equipo además del teclado, el ratón, y su cámara. <ul style="list-style-type: none"> ➔ Desconecte los cables USB excepto los conectados al teclado y al ratón (página 23).

Indicación de autodiagnóstico

La cámara dispone de una indicación de autodiagnóstico. Esta función muestra el estado de la cámara mediante cinco dígitos (combinación de una letra y números) en la pantalla LCD. Si esto ocurre, consulte la siguiente tabla de códigos. La indicación de cinco dígitos informa sobre el estado actual de la cámara. Los últimos dos dígitos (indicados mediante □□) variarán en función del estado de la cámara.

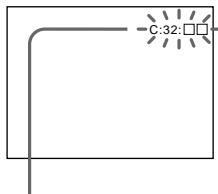

Indicación de autodiagnóstico

- C:□□:□□
El usuario puede solucionar el fallo de funcionamiento. (Sin embargo, si no puede solucionar el problema de su cámara, póngase en contacto con su proveedor o con un centro de reparaciones autorizado por Sony.)
- E:□□:□□
Póngase en contacto con el proveedor Sony o con un centro de servicio técnico local autorizado Sony.

Primeros tres dígitos	Causa y/o acción correctiva
C:04:□□	• Está utilizando una batería que no es "InfoLITHIUM". → Utilice una batería NP-FS11/F10. (página 9)
C:32:□□	• El hardware causa el problema. → Desactive la alimentación y vuelva a activarla.
C:13:□□	• Ha insertado un "Memory Stick" sin formatear. → Formatee el "Memory Stick" (página 50). • Se ha roto el "Memory Stick". → Inserte un "Memory Stick" nuevo (página 11).
E:61:□□	• Se ha producido un fallo de funcionamiento de la cámara que el usuario no puede solucionar. → Póngase en contacto con el proveedor Sony o con un centro de servicio técnico local autorizado Sony y proporcione los cinco dígitos (ejemplo: E:61:10).
E:91:□□	

Mensajes de advertencia y aviso

La pantalla LCD puede mostrar varios mensajes. Compruébelos con la siguiente lista.

Mensaje	Significado/Solución
NO MEMORY STICK	<ul style="list-style-type: none">• No ha insertado ningún "Memory Stick". ➔ Inserte uno (página 11).
SYSTEM ERROR	<ul style="list-style-type: none">• Se han detectado condiciones anormales en el hardware. ➔ Vuelva a activar la alimentación.
MEMORY STICK ERROR	<ul style="list-style-type: none">• El "Memory Stick" insertado está roto.• El "Memory Stick" insertado presenta fallos de funcionamiento. ➔ Inserte un "Memory Stick" adecuado (página 11).
FORMAT ERROR	<ul style="list-style-type: none">• "Memory Stick" sin formatear. ➔ Formatéelo (página 51).
MEMORY STICK LOCKED	<ul style="list-style-type: none">• La lengüeta del "Memory Stick" está ajustada en la posición LOCK. ➔ Ajústela en la posición de grabación (página 12).
NO MEMORY SPACE	<ul style="list-style-type: none">• El "Memory Stick" está lleno. ➔ Elimine imágenes que no desee conservar, o inserte un "Memory Stick" nuevo y, a continuación, inicie la grabación (páginas 11, 47).
FILE ERROR	<ul style="list-style-type: none">• El archivo está corrupto. ➔ Elimínelo (página 47).
FILE PROTECT	<ul style="list-style-type: none">• La imagen está protegida. ➔ Cancele la protección mediante el menú (página 46).
NO FILE	<ul style="list-style-type: none">• No hay ninguna imagen grabada en el "Memory Stick". ➔ Inserte un "Memory Stick" grabado.• Ha insertado un "Memory Stick" que no puede emplearse con esta cámara. ➔ Inserte uno adecuado.
for "InfoLITHIUM" BATTERY ONLY	<ul style="list-style-type: none">• La batería no es del tipo "InfoLITHIUM". ➔ Utilice una batería "InfoLITHIUM" (página 9).
	<ul style="list-style-type: none">• La batería dispone de poca energía. ➔ Carguela (página 9).
NOT ENOUGH MEMORY	<ul style="list-style-type: none">• Las imágenes que desea copiar son demasiado grandes para copiar en su cámara. ➔ Copie imágenes con su ordenador personal.

Especificaciones

Sistema

Formato de grabación

Grabación digital (basada en JPEG)/de campo
Señal de vídeo

Color NTSC, normas EIA

Color PAL, normas CCIR

Dispositivo de imagen

CCD de 1/2 pulgada
(número total de píxeles cuadrados: 1636 × 1236),
rejilla cuadrada, filtro de colores primarios,

Formato entrelazado

Objetivo

$f = 7,1 - 35,5$ mm (38 - 190 mm, al convertirse en cámara fija de 35 mm)
 $0,5$ m - ∞ (lado "W")
 $0,08$ m - ∞ (Macro, lado "W")

$F = 2,8 - 3,3$

Sistema fotométrico

TTL

Control de exposición

Exposición automática

Balance de blancos

Automático, interiores, exteriores, una pulsación

Sistema de compresión de datos

Película: MPEG-1

Imagen fija: JPEG

Audio (con imagen fija):

MPEG AUDIO

(Monofónico)

Formato de datos

Imagen fija: 1600 × 1200

1024 × 768

640 × 480

320 × 240 (correo electrónico)

Película: 320 × 240, 160 × 112

Memoria

"Memory Stick"

Flash

Limitaciones de distancia de

grabación: 0,3 m a 2,5 m,

sistema automático de

control de flash

Velocidad de obturación

NTSC: 1/8 ~ 1/725

PAL: 1/6 ~ 1/600

Pantalla LCD

Tamaño

2 pulgadas

Panel LCD

TFT

Número total de puntos

122,980 puntos

(559 × 220)

Conectores de entrada y salida

A/V OUT (Monofónico)

Minitoma

Vídeo: 1Vp-p, 75 ohmios,

desbalanceado,

sincronización negativa

Audio: monofónico, 327 mV

(en salida, impedancia

superior a 47 kilohmios)

Impedancia de salida con

menos de 2,2 kilohmios

DIGITAL I/O (Serie)

Minitoma

Basada en RS-232C, 9,6 Kbps

115,2 Kbps

Entrada/salida digital

(USB)

Minitoma especial

basada en USB 1.0

Generales

Consumo de energía

Con adaptador/cargador de alimentación de CA:

Grabación: 3,6 W

Reproducción: 3,1 W

Con batería de ion de litio NP-FS11 recargable:

Grabación: 3,3 W

Reproducción: 2,7 W

Temperatura de funcionamiento

0°C a 40°C

Temperatura de almacenamiento

-20°C a +60°C

Dimensiones

Aprox. 107,2 × 62,2 × 135,9

mm (an/al/prf)

Peso

Aprox. 435 g (batería

excluida)

Aprox. 475 g (incluida la

batería, "Memory Stick"

(4 MB), correa para la

muñeca, y tapa del objetivo,

etc.)

Adaptador de alimentación/cargador de CA AC-VF10

Requisitos de alimentación

100 a 240 V CA, 50/60 Hz

Consumo de energía

13 W

Tensión de salida

DC OUT: 4,2 V, 1,8 A en

modo de funcionamiento

Terminal de carga de la

batería: 4,2 V, 1,5 A en modo

de carga

Temperatura de funcionamiento

0°C a 40°C

Temperatura de almacenamiento

-20°C a +60°C

Dimensiones

Aprox. 49 × 39 × 85 mm

(an/al/prf)

Peso

Aprox. 120 g (excluidas las

baterías)

Batería NP-FS11

Tensión

CC 3,6 V

Capacidad

4,1 Wh

Tipo

Ion de litio

Diseño y especificaciones

sujetos a cambios sin previo

aviso.

Índice alfabético

A

AE (Exposición automática)	16
Ajuste	
imagen	35
flash	33
pantalla LCD	8
Ajuste de flash	33

B, C

Batería	10
Balance del blanco	35
Calidad de imagen	39
Carga	10
Cargador de batería	10
Condensación de	
humedad	60
Conexión	
impresora	57
ordenador personal	23
TV	57

D

Duración de la batería	11
------------------------------	----

E

Eliminación	48
Empleo de la cámara en el extranjero	61
Exposición	34

F, G, H

Fuentes de alimentación	
corriente doméstica	57
batería	10
Función de apagado	
automático	13
Grabación	16
Grabación en modo macro	32

I, J, K, L

Impresión	58
Indicador de acceso	12
Indicador de batería	
restante	18
Indicadores de la pantalla	
LCD	18, 22
Limpieza	60

M, N, O

Mensajes	65
Mensajes de advertencia	65
Menú	52
Modo de grabación	41
Modo de medición de foco	38

P, Q

Pantalla múltiple	43
PROGRAM AE	36
Protección	47

R

Reproducción	20, 43
Rotación de las imágenes	45

S

Sistema de color de TV	61
Sistema NTSC	61
Sistema PAL	61
Sistema SECAM	61
SLIDE SHOW	46

T, U, V, W, X, Y, Z

Toma USB	24
Tripode	9
VOICE	41
Zoom	19

Guía del usuario para PictureGear 3.2 Lite

Índice

Antes de la utilización

Funciones del programa	69
Precauciones para la utilización ..	71
Acerca del entorno de operación	71
Acerca de los ajustes de visualización de colores	71
Forma de utilizar este manual	72
Instalación de PictureGear	73
Instalación de Movie Support Library	75

Operación básica

Inicio del programa	76
Cierre de PictureGear	77
Contemplación de vistas fijas	78
Visualización de vistas fijas en el área de contemplación ..	78
Visualización de vistas fijas diferentes a las de muestra	79
Contemplación de una vista fija ampliada	80
Reproducción de una película	80

Utilización con dispositivos externos

Utilización de una videocámara .	81
Conexiones y ajustes	81
Utilización por primera vez ...	83
Almacenamiento de imágenes	83
Utilización de una cámara digital	84
Conexiones y ajustes	84
Utilización por primera vez ...	85
Almacenamiento de imágenes	86
Utilización de un adaptador de puerto en serie para "Memory Stick" (para Handycams)	87
Conexiones y ajustes	87
Utilización por primera vez ...	88
Almacenamiento de imágenes	89
Almacenamiento de imágenes desde dispositivos externos ...	90

Información adicional

Forma de desinstalar PictureGear	91
En caso de problemas	92

Programa © 1997-1999 Sony Corporation
Documentación © 1999 Sony Corporation
© 1999 Sony Corporation. Reservados todos los derechos.

PictureGear, "Memory Stick"  es marca comercial de Sony Corporation.
Microsoft, MS-DOS y Windows son marcas registradas de Microsoft Corporation (EE.UU.)
en EE.UU. y en otros países.

Hay partes con derechos de autor, propiedad de Eastman Kodak Company, 1996

Hay partes con derechos de autor, propiedad de Hewlett-Packard, 1996

El formato *FlashPix* utiliza OLE Structured Storage de Microsoft.

Este software utiliza la tecnología de Island Graphics Corp.

Este software utiliza DirectX® Media Runtime de Microsoft® 1998 por Microsoft Corporation.
Reservados todos los derechos.

Los demás nombres de sistemas y productos que aparecen en este documento son
normalmente marcas comerciales o registradas de sus fabricantes, aunque las marcas TM y [®]
no se muestran en este documento.

Antes de utilizar este software, lea el Acuerdo de licencia del software que se visualizará
durante la instalación del software.

- La copia de todo el contenido, o parte de él de este software y del Manual de instrucciones, y el alquilar este software sin autorización están prohibidos por las leyes sobre derechos de autor.
- La Compañía no se hará responsable por los daños ni las pérdidas que puedan resultar al utilizar este software, ni por las reclamaciones de una tercera parte.
- La Compañía no se hará responsable tampoco del reemplazo de medios debido a fallos de fabricación.
- Este software no deberá utilizarse en ningún sistema que no sea el especificado.
- Las especificaciones del software están sujetas a cambios sin previo aviso.

Antes de la utilización

Funciones del programa

PictureGear Version 3.2 Lite (denominado a partir de ahora simplemente PictureGear) es un software de aplicación que facilita el listado, la administración, y la visualización de archivos de imágenes almacenadas "Memory Stick"s o en el disco duro de un PC.

En PictureGear, cada imagen visualizada se denomina vista fija.

■ Nota

Las pantallas de muestra de este documento son para la versión en inglés. Sin embargo, para utilizar este software, el idioma seleccionado durante la instalación deberá coincidir con el del sistema operativo instalado en su PC.

Los idiomas que podrá seleccionar durante la instalación son los siguientes

Japonés / Inglés / Alemán / Francés / Italiano / Español

Si el idioma de su sistema operativo es diferente a los indicados arriba, seleccione uno de éstos. El idioma predeterminado es Inglés*.

* Tenga en cuenta que la operación no se asegurará con sistemas operativos de idiomas no mencionados arriba.

Contemplación en lista y con zoom

Las vistas fijas de la carpeta seleccionada se visualizarán en List View. List View podrá aumentar y reducirse entre el 12,5 y el 800% utilizando Zoom Bar, motivo por el que podrá seleccionar rápidamente cualquier vista fija.

Mientras la imagen esté en un formato de imagen que pueda manejarse con PictureGear, incluso aunque su formato difiera de otras vistas fijas, aparecerá en la misma List View junto con otras vistas fijas. Las vistas fijas de List View podrán visualizarse por orden de fecha, nombre, etc.

Copia y traslado de vistas fijas

Las vistas fijas podrán copiar y trasladarse con operaciones sencillas en la ventana PictureGear.

Visualización con zoom de una vista fija

La vista fija seleccionada de List View podrá verse ampliada en una ventana separada (Single-Image View). Las vistas fijas visualizadas en Single-Image View podrán ampliar, reducir, y desplazarse.

Impresión de vistas fijas

Las vistas fijas podrán imprimirse, una tras otra, o como vistas múltiples por página.

Reproducción de películas en la ventana Movie Playback

Los archivos de películas de formato MPEG1 y AVI podrán reproducirse en ventanas separadas. En List View aparecerá la imagen fija correspondiente.

Utilización con videocámaras y cámaras digitales

Conectando una videocámara o una cámara digital Sony a su PC, podrá transferir imágenes fotográficas entre PictureGear la videocámara o la cámara.

Utilización de un adaptador de puerto en serie para "Memory Stick" (MS)

Conectando el adaptador de puerto en serie MS Sony a su PC, podrá almacenar vistas fijas en "Memory Stick"s, y contemplarlas posteriormente.

Sugerencia

La ayuda en línea indica los formatos compatibles con PictureGear.

Nota

Las funciones descritas en este documento solamente se aplican a dispositivos con los que se suministra este software (o para dispositivos diseñados para utilizar este juego como accesorio).

Precauciones para la utilización

Acerca del entorno de operación

Los requisitos de hardware y software para utilizar PictureGear son los siguientes:

- IBM PC/AT o compatible con las características siguientes.
 - CPU Pentium de 90 MHz como mínimo (se recomiendan 166 MHz o más)
 - Memoria principal de 32 MB como mínimo (se recomiendan 64 MB o más)
 - Espacio mínimo de disco duro disponible de 30 MB (para instalación estándar)
 - Controlador de vídeo de Hi Color de 640 × 480 píxeles como mínimo (color de 16 bits).
- Sistema operativo
Microsoft Windows 95, 98 o NT4.0.

Acerca de la utilización con Windows NT4.0

- PictureGear deberá instalarse con nombre de usuario de inicio de sesión de nivel de supervisión, como "Administrador".
- PictureGear puede requerir unos 150 MB memoria real y virtual combinada. Si ejecuta PictureGear con Windows NT4.0 con muy poca memoria, es posible que aparezca un mensaje como "Your system is running low on virtual memory. Please close some applications.". En este caso, cierre inmediatamente PictureGear, inicie la sesión con un nombre de usuario de nivel de supervisión, haga doble clic en el icono System de Control Panel y aumente el tamaño máximo de memoria virtual en Performance.

Nota

Para ver películas con PictureGear Version 3.2 Lite, necesitará la biblioteca de soporte de películas Movie Support Library de Microsoft DirectX Media Runtime Version 5.2 (o posterior). Si no posee Movie Support Library, podrá realizar su instalación desde el CD-ROM PictureGear. Con respecto a los detalles, consulte la página 76.

Acerca de los ajustes de visualización de colores

- Cuando utilice PictureGear, la paleta de colores de la pantalla deberá estar ajustada a por lo menos Hi Color (color de 16 bits) para obtener la visualización apropiada.
- Los ajustes de visualización de colores se realizan haciendo doble clic en el icono Display de Control Panel de Windows.

Forma de utilizar este manual



En este manual se describe cómo instalar y ejecutar PictureGear. Para aprender más sobre operaciones específicas del programa, consulte la ayuda en línea de PictureGear. Usted podrá tener acceso a la ayuda ejecutando PictureGear y seleccionando How to Use PictureGear del menú Help.

La información de última hora no incluida en el manual de instrucciones está disponible en el archivo ReadMe file que se encuentra en el menú Inicio- Programas - PictureGear 3.2Lite. Léalo, por favor.

Visualización del contenido de Help

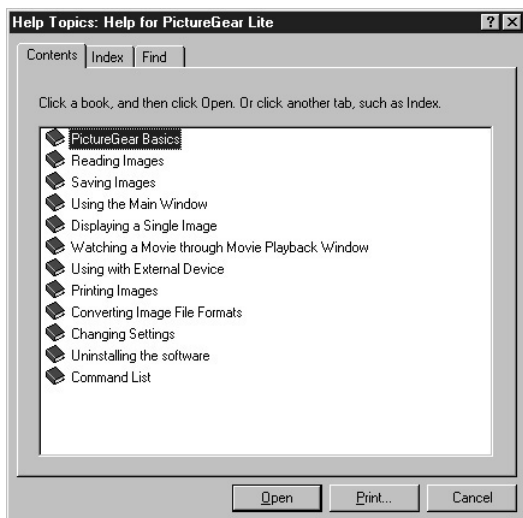
La ayuda en línea de PictureGear se visualizará haciendo clic en How to Use PictureGear en el menú Help, o haciendo clic en el botón  button de la barra de tareas.



- Haga doble clic en  para que se visualice lo que haya en este elemento.
- Haga doble clic en  para hacer que se visualice la descripción del elemento.

Instalación de PictureGear

- 1 Inserte el CD-ROM PictureGear en la unidad de CD-ROM. Cuando se apague la lámpara de acceso de la unidad de CD-ROM, aparecerá el cuadro de diálogo Choose Setup Language (Seleccione el idioma de configuración).

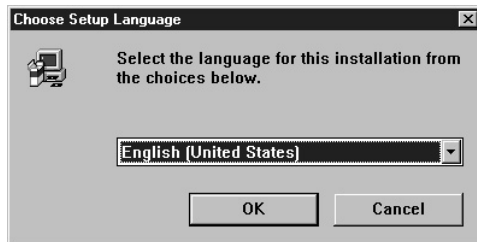

Nota

Si no aparece este cuadro de diálogo después de haber insertado el CD-ROM, inicie Windows Explorer y haga doble clic en el archivo de instalación (SETUP.EXE) del CD-ROM.

- 2 Haga clic en  para seleccionar el idioma que desee utilizar entre la lista de idiomas visualizada.

The Welcome dialog box appears.

- 3 Haga clic en [Next].

Aparecerá el acuerdo End User License Agreement appears. Léalo antes de ir al paso siguiente.

- 4 Haga clic en [Yes] después de haber leído el acuerdo End User License Agreement y estar conforme con los términos.

Aparecerá el cuadro de diálogo Choose Destination Location con "C:\Program Files\Sony\PictureGear3.2Lite" como destino de instalación.

(Continúa en la página siguiente)

- 5** Haga clic en [Next] si la carpeta de destino visualizada es aceptable. Si desea cambiar la carpeta de destino, haga clic en [Browse], cambie la carpeta de destino, y después haga clic en [Next]. Aparecerá el cuadro de diálogo Setup.



- 6** Haga clic en [Next] si desea realizar la configuración Typical. Para cambiar el tipo de configuración, haga clic en [Compact] o [Custom], y después haga clic en [Next].
- Typical: se instalarán el programa PictureGear program y los datos de muestra.
 - Compact: solamente se instalará el programa PictureGear.
 - Custom: usted podrá seleccionar la instalación del programa PictureGear o de los datos de muestra.

Nota

Algunas muestras de vistas fijas solamente podrán instalarse seleccionando el tipo de configuración Custom.

Aparecerá el cuadro de diálogo Program Folder.

- 7** Haga clic en [Next] si el nombre de la carpeta para el programa es aceptable. Si desea cambiar el nombre de la carpeta para el programa, introduzca el nuevo nombre para la carpeta, y haga clic en [Next]. Los archivos requeridos se copiarán del CD-ROM al disco duro.

8 Haga clic en [Finish].
Aparecerá el cuadro de diálogo Setup Complete.
Después de la instalación, el cuadro Checking the Open ReadMe visualizará el documento, para que usted pueda ver la información más reciente sobre el programa.

9 Haga clic en [Finish].
Si había puesto una marca de verificación en el cuadro Open ReadMe en el cuadro anterior, se visualizará el documento ReadMe. Después de haber leído el documento, ciérrelo haciendo clic en [Finish] en el cuadro de diálogo PictureGear. De esta forma habrá finalizado la instalación.

Instalación de Movie Support Library

Para reproducir películas con PictureGear Version 3.2 Lite, necesitará Microsoft DirectX Media Runtime Version 5.2 o posterior.

Si tiene problemas con la reproducción de películas, instale Microsoft DirectX Media Runtime que se encuentra en el CD-ROM PictureGear. Inicie el programa de instalación (DXMWEB.EXE) contenido en la carpeta DirectX del CD-ROM PictureGear.

Operación básica

Inicio del programa

PictureGear podrá iniciarse con el procedimiento siguiente.

- 1** Conecte la alimentación de su PC y cargue Windows.
- 2** Haga clic en el botón Inicio de la barra de tareas. Aparecerá el menú Start.
- 3** Señale Programas del menú Start , y haga clic en PictureGear 3.2Lite de la lista de programas.
Se iniciará PictureGear y aparecerá la ventana principal.
Las vistas fijas de ejemplo se visualizarán automáticamente en el área de contemplación.

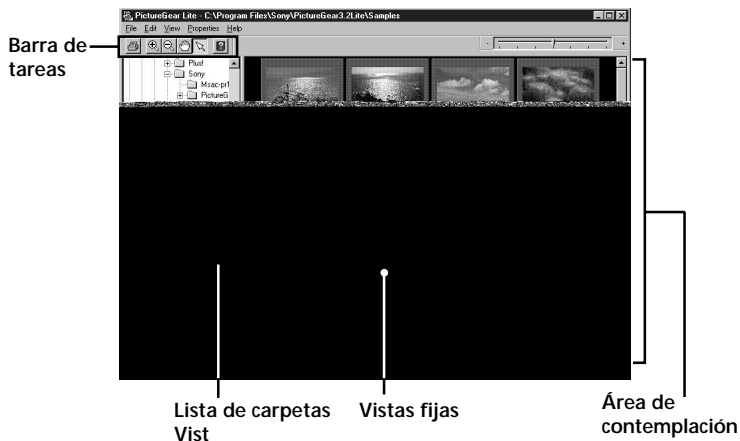

Una vista fija seleccionada en esta pantalla podrá ampliarse con el menú y la barra de tareas, y trasladarse a Folder List.

Cierre de PictureGear

PictureGear podrá cerrarse con cualquiera de los métodos siguientes:

- Haga clic en File de la barra del menú, y después en Close.
- Haga clic en el botón Close de la esquina superior derecha de la ventana principal de PictureGear.

Sugerencia

Durante la ejecución de PictureGear usted podrá presionar la tecla F1 o seleccionar How to Use PictureGear del menú de ayuda, o hacer clic en  para hacer que se visualice la ayuda en línea de PictureGear.

Nota

Las vistas fijas tardarán cierto tiempo en aparecer.

Si el programa falla en ejecutarse:

Vuelva a intentarlo desde el paso 1.

Si el programa sigue sin ejecutarse adecuadamente, es posible que exista algún problema con los archivos del programa PictureGear del disco duro. Pruebe reinstalando de nuevo PictureGear.

Contemplación de vistas fijas

Visualización de vistas fijas en el área de contemplación

Cuando ejecute por primera vez PictureGear, se visualizarán automáticamente las vistas fijas de muestra se visualizarán automáticamente.

Para hacer que se visualicen otras vistas fijas, especifique la carpeta que las contenga (página 79).

Lista inicial de carpetas

El icono de la carpeta Samples de la lista de carpetas indica que ésta es la carpeta cuando ejecute por primera vez PictureGear. Después se visualizarán las vistas fijas de la carpeta Samples folder.

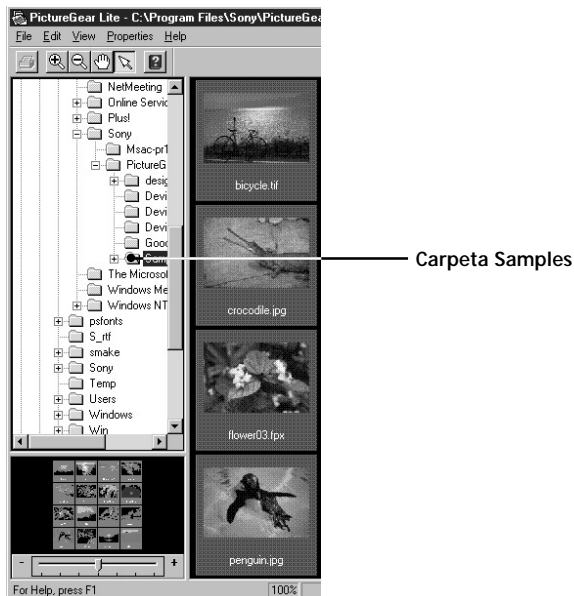

La carpeta Samples se encuentra en la carpeta PictureGear3.2 Lite, que se muestra claramente en la carpeta Sony.

Visualización de vistas fijas diferentes a las de muestra

Localice la carpeta dentro de la lista de carpetas de PictureGear que contenga las vistas fijas que desee contemplar, y haga clic en ella.



Localización de una carpeta

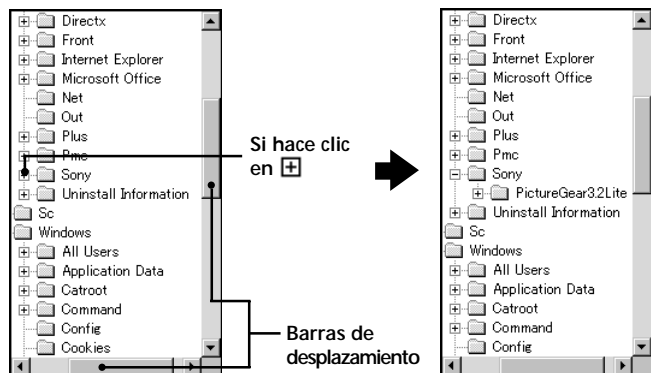



Para localizar la carpeta deseada, utilice la lista de carpetas de la forma siguiente.



Indicadores de la lista de carpetas



En la lista de carpetas se visualizarán los iconos de unidad y carpetas.

A la izquierda de la mayoría de los iconos aparecerá la marca  o .



Unidades y carpetas con marca 	Unidad o la carpeta que contiene otras carpetas que no están actualmente visualizadas.
Unidades y carpetas con marca 	La unidad o la carpeta que contiene otras carpetas visualizadas debajo del icono de dicha unidad o carpeta.
Unidades y carpetas sin marca  ni 	Esta unidad o carpeta solamente contiene archivos, o está vacía.

(Continúa en la página siguiente)

Utilización de la lista de carpetas

Para hacer que se visualicen las carpetas de una unidad o carpeta con marca  , haga clic en la marca  mark. Esta marca cambiará a  .

Para hacer que se visualicen partes de una lista que no estén visualizándose en la lista de carpetas, arrastre la barra de desplazamiento hacia arriba, abajo, la izquierda, o la derecha.

- Si hace clic en la marca  , ésta cambiará a  ya que las carpetas de su interior ya no estarán visualizándose.

Contenido del área de contemplación:

Solamente se visualizarán las vistas fijas de la carpeta seleccionada de la lista de carpetas.

Los demás elementos (como documentos y otras carpetas) que puedan estar en la carpeta seleccionada no se visualizarán. Además, independientemente de su extensión de archivo, las imágenes que no puedan visualizarse con PictureGear se indicarán como vistas fijas no visualizables.

Cuando no se visualicen vistas fijas

La carpeta seleccionada puede contener imágenes que PictureGear no puede visualizar. Compruebe el contenido de la lista de carpetas y seleccione una carpeta que contenga archivos visualizables.

Contemplación de una vista fija ampliada

Haga doble clic en la imagen de la vista fija del área de contemplación que desee ver ampliada.

Se abrirá la ventana Single-Image View con la vista fija ampliada. Para cerrar la ventana, haga clic en Close del menú File o haga clic en el botón Close de la ventana. Para más detalles, consulte Displaying a Single Image de la ayuda en línea.

Reproducción de una película

Haga clic en la vista fija de la película del área de contemplación que desee reproducir, y haga clic en Play Movie del menú View.

Con respecto a los detalles, consulte el menú de ayuda en línea.

Utilización con dispositivos externos

En esta parte se describe la operación de PictureGear cuando se hayan conectado dispositivos externos. Para más detalles, consulte la ayuda en línea de PictureGear y los manuales de los dispositivos.

Utilización de una videocámara

Con una videocámara Sony conectada a su PC, PictureGear le permitirá transferir imágenes entre el PC y la videocámara.

■ Nota

La videocámara descrita aquí se refiere al dispositivo con el que se suministró este software (o para dispositivos diseñados para utilizar (este juego como accesorio). Los demás dispositivos no serán compatibles.

Conexiones y ajustes

- 1 Desconecte la alimentación de su videocámara y su PC.
- 2 Conecte un extremo del cable conector al puerto en serie de su PC, y el otro extremo al conector DIGITAL I/O de la videocámara.
- 3 Conecte la alimentación de la videocámara y prepárela para comunicarse con su PC (ponga el selector de alimentación en "Video", etc.).
Con respecto a los detalles, consulte el manual de instrucciones de la videocámara.
- 4 Conecte la alimentación de su PC y ejecute PictureGear.
- 5 En el menú Setup, señale Connection with Other Device, y haga clic en Video Camera.

(Continúa en la página siguiente)

Aparecerá el cuadro de diálogo Video Camera Settings.

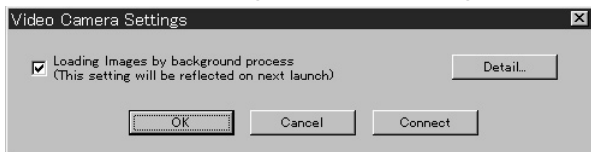

Sugerencia

Si el cuadro "Loading images by background process" posee una marca de verificación, las imágenes podrán cargarse mediante el proceso de fondo. Con respecto a los detalles, consulte la ayuda en línea.

- 6** Haga clic en [Detail].
Aparecerá el cuadro de diálogo Video Camera Settings.

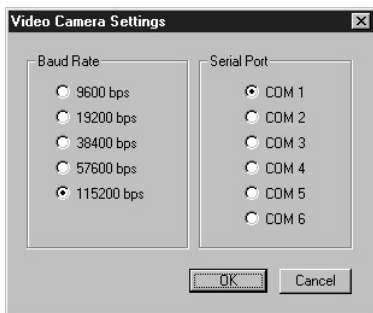

- 7** Realice los ajustes necesarios, y haga clic en [OK].
Baud Rate (Velocidad en baudios): Normalmente 115200 bps. Si se producen problemas en las comunicaciones en serie, utilice una velocidad inferior.
Serial Port (Puerto en serie): Seleccione el puerto de su PC que corresponda a la conexión del paso 2. Con respecto al número de puerto, consulte el manual de instrucciones de su PC.
Cierre el cuadro de diálogo Video Camera Settings.

- 8** Haga clic en [OK].
Los ajustes se actualizarán, y se cerrará el cuadro de diálogo.

Utilización por primera vez

- 1** Compruebe las conexiones y confirme si hay imágenes almacenadas en la memoria flash interna de la videocámara.
- 2** En el menú File, señale Connections, y haga clic en Video Camera. Aparecerá el icono de la carpeta Video Camera en la lista de carpetas, y en el área de contemplación aparecerán las imágenes de la carpeta.



Icono de la carpeta Video Camera

Sugerencia

Si aparece un cuadro de diálogo indicando un problema de comunicaciones, consulte los pasos 6 y 7 de *Conexiones y ajustes*, y realice los pasos siguientes:

- Reduzca la velocidad en baudios.
- Compruebe si los ajustes del puerto son correctos.

Nota

Si ha leído una imagen realiza cualquiera de las acciones siguientes, repita el procedimiento desde el paso 1.

- Desconexión y conexión de la alimentación de la videocámara
- Desconexión del cable
- Adquisición de una nueva imagen, o borrado de datos con la videocámara

Notas

- Después de haber trabajado con una imagen tras haberla visto en List View, como contemplación de una imagen, es posible que se tarde cierto tiempo para volver a leer las imágenes.
- Como la videocámara y el PC estarán ocupados comunicándose hasta que se haya leído una imagen, no desconecte el cable durante este período.

Almacenamiento de imágenes

Consulte la página 90.

Utilización de una cámara digital

Con una cámara digital Sony conectada a su PC, PictureGear le permitirá transferir imágenes fotográficas entre su PC y su cámara.

Nota

La cámara descrita aquí se refiere al dispositivo con el que se suministró este software (o para dispositivos diseñados para utilizar (este juego como accesorio). Los demás dispositivos no serán compatibles.

Conexiones y ajustes

- 1 Desconecte la alimentación de la cámara y de su PC.
- 2 Conecte un extremo del cable conector al puerto en serie de su PC, y el otro extremo al conector DIGITAL I/O de la cámara.
- 3 Conecte la alimentación de la cámara, y dispóngala para comunicarse con su PC (ponga el selector de modo en "Play", etc.).
Con respecto a los detalles, consulte el manual de instrucciones de la cámara digital.
- 4 Conecte la alimentación de su PC y ejecute PictureGear.
- 5 En el menú Setup, señale Connection with Other Device, y haga clic en Digital Still Camera.
Aparecerá el cuadro de diálogo Digital Still Camera Settings.

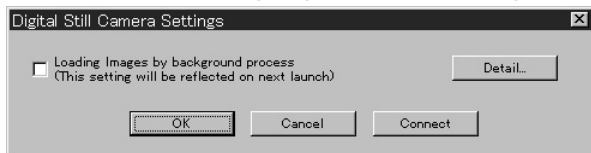

Sugerencia

Si el cuadro "Loading images by background process" tiene marca de verificación, las imágenes podrán cargarse mediante el proceso de fondo. Con respecto a los detalles, consulte la ayuda en línea.

- 6** Haga clic en [Detail].
Aparecerá el cuadro de diálogo Digital Still Camera Settings.

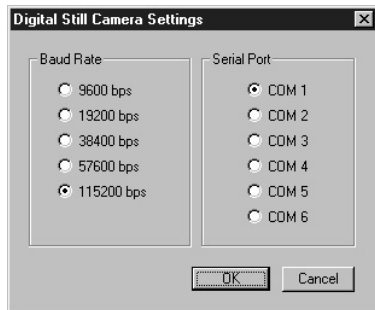

- 7** Realice los ajustes deseados, y haga clic en [OK].
Baud Rate (Velocidad en baudios): Normalmente 115200 bps. Si ocurren problemas de comunicación en serie, utilice una velocidad inferior.
Serial Port (Puerto en serie): Seleccione el puerto de su PC que corresponda a la conexión del paso 2. Con respecto al número de puerto, consulte el manual de instrucciones de su PC.
Cierre el cuadro de diálogo Digital Still Camera Settings.

- 8** Haga clic en [OK].
Los ajustes se actualizarán y el cuadro de diálogo se cerrará.

Utilización por primera vez

- 1** Compruebe las conexiones e inserte la the Memory Stick que contenga la imagen deseada en la cámara digital.
- 2** En el menú File, señale Connections, y haga clic en Digital Still Camera. Aparecerá el icono de la carpeta Digital Still Camera en la lista de tarjetas, y las imágenes de la carpeta aparecerán en el área de contemplación.



Icono de la carpeta Digital Still Camera

(Continúa en la página siguiente)

Sugerencia

Si aparece un cuadro de diálogo indicando un problema de comunicaciones, consulte los pasos 6 y 7 de *Conexiones y ajustes*, y realice los pasos siguientes:

- Reduzca la velocidad en baudios.
- Compruebe si los ajustes del puerto son correctos.

Nota

Si ha leído una imagen realiza cualquiera de las acciones siguientes, repita el procedimiento desde el paso 1.

- Desconexión y conexión de la alimentación de la cámara digital
- Desconexión del cable
- Adquisición de una nueva imagen, o borrado de datos con la videocámara
- Extracción de la “Memory Stick” de la cámara (para dispositivos que incluyan “Memory Stick”)

Notas

- Después de haber trabajado con una imagen tras haberla visto en List View, como contemplación de una imagen, es posible que se tarde cierto tiempo para volver a leer las imágenes.
- Como la cámara digital y el PC estarán ocupados comunicándose hasta que se haya leído una imagen, no desconecte el cable durante este periodo.

Almacenamiento de imágenes

Consulte la página 90.

Utilización de un adaptador de puerto en serie para "Memory Stick" (para Handycams)

Con el adaptador de puerto en serie para "Memory Stick" (MS) (para Handycams) conectado a su PC, PictureGear le permitirá transferir imágenes entre su PC y "Memory Stick"s.

■ Nota

Las "Memory Stick"s descritas aquí se refieren a las barras de memoria en las que se han almacenado imágenes con el dispositivo con el que se suministra este software (o con dispositivos diseñados para utilizar este juego como accesorio).

Conexiones y ajustes

- 1 Desconecte la alimentación de su PC.
 - 2 Conecte un extremo del cable conector al puerto en serie de su PC, y el otro extremo al conector DIGITAL IN/OUT del adaptador de puerto en serie MS.
 - 3 Enchufe el cable del adaptador de puerto en serie MS en un tomacorriente para conectar su alimentación.
Con respecto a los detalles, consulte el manual de instrucciones del adaptador de puerto en serie MS.
 - 4 Conecte la alimentación de su PC y ejecute PictureGear.
 - 5 En el menú Setup menu, señale Connection with Other Device, y haga clic en MS Serial Port Adaptor.
- Aparecerá el cuadro de diálogo MS Serial Port Adaptor Settings.

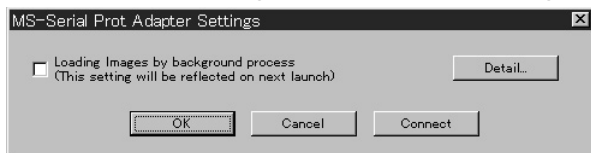

(Continúa en la página siguiente)

Sugerencia

Si el cuadro "Loading images by background process" posee una marca de verificación, las imágenes podrán cargarse mediante el proceso de fondo. Con respecto a los detalles, consulte la ayuda en línea.

6 Haga clic en [Detail].

Aparecerá el cuadro de diálogo MS Serial Port Adaptor Settings.

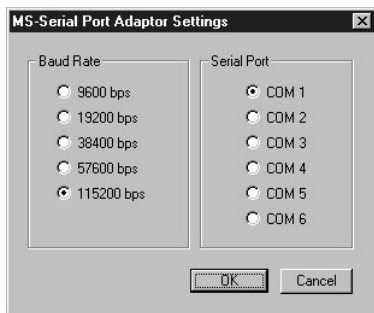

7 Realice los ajustes necesarios, y haga clic en [OK].

Velocidad en baudios: Normalmente 115200 bps. Si se producen problemas en las comunicaciones en serie, utilice una velocidad inferior.

Puerto en serie: Seleccione el puerto de su PC que corresponda a la conexión del paso 2. Con respecto al número de puerto, consulte el manual de instrucciones de su PC.

Cierre el cuadro de diálogo MS Serial Port Adaptor Settings.

8 Haga clic en [OK].

Los ajustes se actualizarán y el cuadro de diálogo se cerrará.

Utilización por primera vez

1 Compruebe las conexiones e inserte la "Memory Stick" que contenga la imagen deseada en el adaptador de puerto en serie MS.

2 En el menú File, señale Connections, y haga clic en MS Serial Port Adaptor.

El icono de la carpeta MS Serial Port Adaptor aparecerá en la lista de carpetas, y en el área de contemplación aparecerán las imágenes de la carpeta.



Icono de la carpeta MS Serial Port Adaptor

Sugerencia

Si aparece un cuadro de diálogo indicando un problema de comunicaciones, consulte los pasos 6 y 7 de *Conexiones y ajustes*, y realice los pasos siguientes:

- Reduzca la velocidad en baudios.
- Compruebe si los ajustes del puerto son correctos.

Nota

Si ha leído una imagen realiza cualquiera de las acciones siguientes, repita el procedimiento desde el paso 1.

- Desconexión y conexión de la alimentación de la videocámara
- Desconexión del cable
- Extracción de la “Memory Stick”

Notas

- Después de haber trabajado con una imagen tras haberla visto en List View, como contemplación de una imagen, es posible que se tarde cierto tiempo para volver a leer las imágenes.
- Como el adaptador de puerto en serie MS y el PC estarán ocupados comunicándose hasta que se hayan leído todas las imágenes, no desconecte el cable durante este período.
- Si se produce un error, desconecte y vuelva a conectar el cable del lado de puerto en serie MS.

Almacenamiento de imágenes

Consulte la página 90.

Almacenamiento de imágenes desde dispositivos externos

Las imágenes leídas de dispositivos externos podrán almacenarse en el disco duro de su PC. Con respecto a los detalles, consulte el manual de línea.

- 1** Haga clic en la vista fija que desee almacenar del área de contemplación para seleccionarla.
- 2** Arrastre la vista fija seleccionada hasta la carpeta o la unidad de destino de la lista de carpetas.
La imagen se almacenará en el destino.
Con respecto a los detalles sobre el formato de almacenamiento, consulte el manual de instrucciones del dispositivo conectado.

Nota

Las vistas fijas no podrán almacenarse en la carpeta del dispositivo conectado.

Almacenamiento de una imagen procedente de Single-Image Viewer

Seleccione Save As del menú File.

El formato de almacenamiento podrá seleccionarse entre los siguientes: BMP, JPEG, TIFF, FlashPix, y GIF.

Forma de transmitir imágenes a un dispositivo externo

Usted podrá transmitir imágenes fijas a un dispositivo externo.

Consulte el archivo File.

Información adicional

Forma de desinstalar PictureGear

Si no va a utilizar PictureGear y necesita espacio en su disco duro, podrá desinstalarlo de la forma siguiente.

- 1** En el menú File, haga clic en Close para cerrar PictureGear.
- 2** En la barra de tareas, haga clic en el botón Inicio, señale Configuración, y haga clic en Panel de control.
Se abrirá Control Panel.
- 3** Haga doble clic en Agregar o quitar programas.
Aparecerá el cuadro de diálogo Agregar o quitar programas Properties.
- 4** Haga clic en la ficha Instalar o desinstalar.
- 5** Haga clic en PictureGear 3.2Lite de la lista de aplicaciones, de forma que se resalte.
- 6** Haga clic en el botón Agregar o quitar.
Se ejecutará el desinstalador y aparecerá el cuadro de diálogo Confirm File Deletion.
- 7** Haga clic en [Sí].
El programa PictureGear y los archivos relacionados se borrarán.

En caso de problemas

Si ocurre algún problema, compruebe los puntos siguientes. Si no puede resolver el problema, póngase en contacto con la dirección indicada en el manual de instrucciones para el dispositivo con el que haya recibido este software.

Síntoma	Causa/Solución
PictureGear no se ejecuta.	Es posible que exista un problema con el programa PictureGear del disco duro. ➔ Desinstale y vuelva a instalar PictureGear (página 91)
La vista fija no se visualiza.	Haga clic en la carpeta de vista fija de la lista de carpetas. Si las vistas fijas siguen sin aparecer, es posible que exista un problema en los datos de vistas fijas de muestra del disco duro. ➔ Desinstale y vuelva a instalar PictureGear (página 91)
No es posible la comunicación con un dispositivo externo.	Compruebe los ajustes de cada dispositivo. ➔ Compruebe si coinciden los ajustes de velocidad en baudios y del puerto en serie (página 82, 85, 88) ➔ Desconecte momentáneamente el cable conector del dispositivo externo, y después vuelva a conectarlo.
La selección de Single-Image View en el menú View no hace que se visualice la vista fija aumentada.	Compruebe si ha seleccionado la vista fija que desea ver ampliada de List View.
No es posible reproducir películas.	La versión de Movie Library es demasiado antigua, o no está instalada. ➔ Instale Microsoft DirectX Media Runtime, que se encuentra en el CD-ROM PictureGear (página 75)

Sony  line <http://www.world.sony.com/>

Printed on recycled paper

Printed in Japan

Free Manuals Download Website

<http://myh66.com>

<http://usermanuals.us>

<http://www.somanuals.com>

<http://www.4manuals.cc>

<http://www.manual-lib.com>

<http://www.404manual.com>

<http://www.luxmanual.com>

<http://aubethermostatmanual.com>

Golf course search by state

<http://golfingnear.com>

Email search by domain

<http://emailbydomain.com>

Auto manuals search

<http://auto.somanuals.com>

TV manuals search

<http://tv.somanuals.com>