

Digital Video Cassette Recorder

Operating Instructions

Before operating the unit, please read this manual thoroughly, and retain it for future reference.

Инструкция по эксплуатации

Перед эксплуатацией аппарата внимательно прочтите, пожалуйста, данное руководство и сохраняйте его для дальнейших справок.

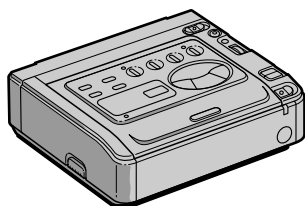

GV-D300E

VIDEO
WALKMAN

C/M Cassette
Memory



WARNING



To prevent fire or shock hazard, do not expose the unit to rain or moisture.

To avoid electrical shock, do not open the cabinet.

Refer servicing to qualified personnel only.

NOTICE ON THE SUPPLIED AC POWER ADAPTOR FOR CUSTOMERS IN THE UNITED KINGDOM

A moulded plug complying with BS 1363 is fitted to this equipment for your safety and convenience.

Should the fuse in the plug supplied need to be replaced, a 5 AMP fuse approved by ASTA or BSI to BS 1362, (i.e. marked with  or  mark) must be used.

If the plug supplied with this equipment has a detachable fuse cover, be sure to attach the fuse cover after you change the fuse. Never use the plug without the fuse cover. If you should lose the fuse cover, please contact your nearest Sony service station.

ПРЕДУПРЕЖДЕНИЕ

Для предотвращения пожара или опасности электрического удара не выставляйте аппарат на дождь или и влагу.

Во избежание поражения электрическим током не открывайте корпус.

За обслуживанием обращайтесь только к квалифицированному обслуживающему персоналу.

Before you begin

- Using this manual 4
- Checking supplied accessories 6

Basic operations

- Connecting to a TV 7
- Installing the AC adaptor/charger 9
- Inserting a cassette 10
- Playing back a tape 11
 - Various playback modes 13
 - Playing back a dual soundtrack tape 14
 - Using the AV cordless IR receiver - LASER LINK 15

Advanced operations

- Using alternative power sources 16
 - Using the battery pack 17
- Changing the mode settings 20
 - for playing back -
 - Searching a scene 23
 - Searching the boundaries of recorded tape with date - date search 23
 - Searching the boundaries of recorded tape with title - title search 25
 - Searching for a photo - photo search/photo scan 26
 - Displaying recording data - data code function 29
 - for editing -
 - Editing onto another tape 30
 - Recording from a VCR or TV 34
 - Audio dubbing 36
 - Superimposing a title 38
 - Making a custom title 42
 - Labeling a cassette 44

Assemble editing

- What is assemble editing 46
- Connecting the recording VCR 47
- Setting the VCR to control the recording VCR 48
- Adjusting the timing to start recording 51
- Selecting scenes 53
- Previewing scenes 54
- Executing the assemble editing 57

Additional information

- Usable cassettes and playback modes 58
- Charging the vanadium-lithium battery in the VCR 60
- Resetting the date and time 61
- Notes on "InfoLITHIUM" battery pack 63
- Maintenance information and precautions 65
- Using your VCR abroad 69
- Trouble check 70
- Self-diagnosis display 74
- Specifications 80
- Identifying the parts 82
- Warning indicators 86
- Index Back cover

Перед началом эксплуатации

- Использование данного руководства 4
- Проверка прилагаемых принадлежностей 6

Основные операции

- Подсоединение к телевизору 7
- Установка адаптера/зарядного устройства переменного тока 9
- Вставка кассеты 10
- Воспроизведение ленты 11
 - Различные режимы воспроизведения 13
 - Воспроизведение ленты с двойной звуковой дорожкой 14
 - Использование беспроводного ИК аудиовидеоприемника - LASER LINK 15

Усовершенствованные операции

- Использование альтернативных источников питания 16
 - Использование батарейного блока 17
- Изменение установок режимов 20
 - Для воспроизведения -
 - Поиск фрагмента 23
 - Поиск границ на записанной ленте с помощью даты - поиск даты 23
 - Поиск границ на записанной ленте с помощью титра - поиск титра 25
 - Поиск фотографий - фотопоиск/ фотосканирование 26
 - Отображение записанных данных - функция кода данных 29
 - Для монтажа -
 - Монтаж на другую ленту 30
 - Запись с КВМ или телевизора 34
 - Наложение звукового сопровождения 36
 - Наложение титра 38
 - Создание собственного титра 42
 - Обозначение кассеты 44

Монтажное редактирование

- Что такое монтажное редактирование 46
- Подсоединение записывающего КВМ 47
- Установка данного КВМ на управление записывающим КВМ 48
- Регулировка синхронизации для начала записи 51
- Выбор фрагментов 53
- Предварительный просмотр фрагментов 54
- Выполнение монтажного редактирования 57

Дополнительная информация

- Используемые кассеты и режимы воспроизведения 58
- Зарядка ванадиево-литиевой батарейки в КВМ 60
- Установка даты и времени 61
- Примечания к батарейному блоку "InfoLITHIUM" 63
- Информация по уходу за аппаратом и предосторожности 65
- Использование Вашего КВМ за границей 69
- Проверка неисправностей 75
- Дисплей самодиагностики 79
- Технические характеристики 81
- Опознавание частей 82
- Предупреждающие индикаторы 86
- Алфавитный указатель Задняя обложка

Using this manual

Welcome!

Congratulations on your purchase of this Sony "Video Walkman" VCR.

As you read through this manual, buttons and settings on the VCR are shown in capital letters. e.g., Set the POWER switch to ON.

Note on Cassette Memory

This VCR is based on the DV format. You can only use mini DV cassettes with this VCR. We recommend you to use a tape with cassette memory **СII**.

The functions which depend on whether the tape has the cassette memory or not are:

- Date Search (p. 23)
- Photo Search (p. 26)

The functions you can operate only with the cassette memory are:

- Title Search (p. 25)
- Superimposing a title (p. 38)
- Making a custom title (p. 42)
- Labeling a cassette (p. 44)

For details, see page 58.

Note on TV colour systems

TV colour systems differ from country to country. To view the playback picture on a TV, you need a PAL system-based TV.

Использование данного руководства

Добро пожаловать!

Поздравляем Вас с приобретением данного KBM "Video Walkman" фирмы Sony.

Когда Вы будете читать данное руководство, учитывайте, что кнопки и установки на KBM показаны заглавными буквами.

Прим. Установите выключатель POWER в положение ON.

Примечание к кассете с памятью

Данный KBM базируется на цифровом видеформате DV. Вы можете использовать на данном KBM только кассеты mini DV. Мы рекомендуем Вам использовать ленты кассет mini DV с памятью **СII**.

Следующие функции будут зависеть от того, используется ли лента кассеты с памятью или нет:

- Поиск даты (стр. 23)
- Фотопоиск (стр. 26)

Следующими функциями Вы можете управлять только при использовании кассеты с памятью:

- Поиск титра (стр. 25)
- Наложение титра (стр. 38)
- Создание собственного титра (стр. 42)
- Обозначение кассеты (стр. 44)

Подробности см. на стр. 58.

Примечание к системам цветного телевидения

Системы цветного телевидения отличаются в зависимости от страны. Для просмотра воспроизводимого изображения на телевизоре Вам необходимо использовать телевизор, основанный на системе PAL.

Precaution on copyright

Television programmes, films, video tapes, and other materials may be copyrighted. Unauthorized recording of such materials may be contrary to the provision of the copyright laws.

Precautions on VCR care

- Do not let the VCR get wet. Keep the VCR away from rain and sea water. Letting the VCR get wet may cause the unit to malfunction, and sometimes the malfunction cannot be repaired [a].
- Never leave the VCR exposed to temperatures above 60°C (140°F), such as in a car parked in the sun or under direct sunlight [b].

[a]



[b]

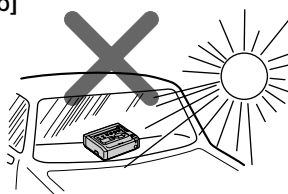

Предостережение об авторском праве

Телевизионные программы, кинофильмы, видеоленты и другие материалы могут быть защищены авторским правом. Неправомочная запись таких материалов может противоречить условиям закона об авторском праве.

Предосторожности по уходу за КВМ

- Не позволяйте КВМ делаться влажным. Предохраняйте КВМ от дождя или морской воды. Если Вы намочите КВМ, то это может вызвать неисправность аппарата, и в некоторых случаях эта неисправность не подлежит ремонту [a].
- Никогда не оставляйте КВМ в месте с температурой свыше 60°C (140°F), как например, в автомобиле, остановленном на солнце или под прямыми солнечными лучами [b].

Checking supplied accessories

Проверка прилагаемых принадлежностей

Check that the following accessories are supplied with your VCR.

Проверьте, что следующие принадлежности прилагаются к Вашему КВМ.

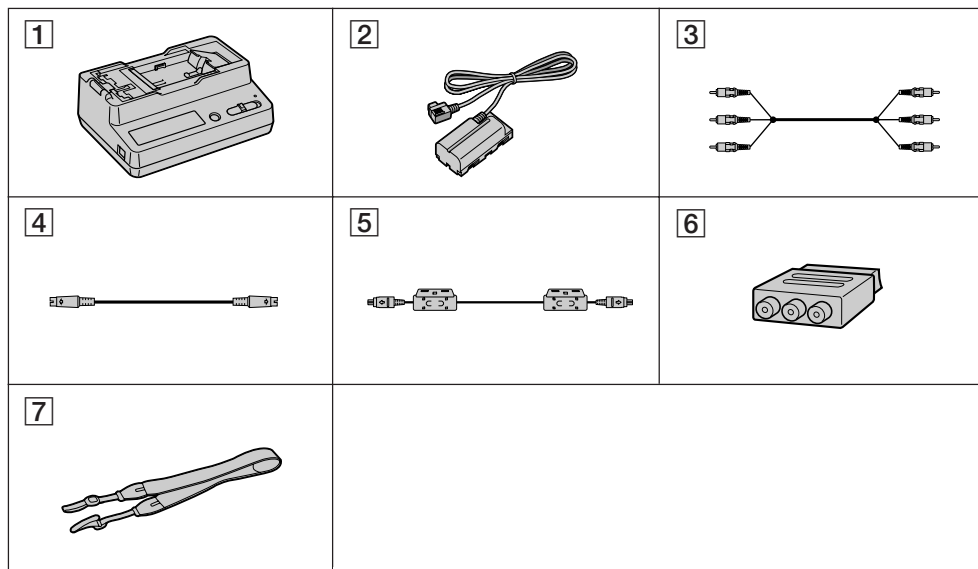

1 AC-V700 AC adaptor/charger (1) (p. 9, 17)
The shape of the plug varies from region to region.

2 DK-415 connecting cord (1) (p. 9)

3 A/V connecting cable (1) (p. 7, 32, 34, 47)

4 S video cable(1) (p. 7, 32, 34, 47)

5 DV cable (1) (p. 30)

6 21-pin adaptor (1) (p. 8)

7 Shoulder strap (1) (p. 84)

Contents of the recording cannot be compensated if recording or playback is not made due to a malfunction of the VCR, video tape, etc.

1 Адаптер/зарядное устройство переменного тока AC-V700 (1) (стр. 9, 17)
Форма разъема различается в зависимости от региона.

2 Соединительный шнур DK-415 (1) (стр. 9)

3 Соединительный кабель аудио/видео (1) (стр. 7, 32, 34, 47)

4 Кабель S-видео (1) (стр. 7, 32, 34, 47)

5 Цифровой видеокабель (1) (стр. 30)

6 21-штырьковый адаптер (1) (стр. 8)

7 Плечевой ремень (1) (стр. 84)

Содержимое записи не может быть компенсировано, если запись или воспроизведение не выполняется вследствие повреждения КВМ, видеоленты и т.д.

Connecting to a TV

Connect this VCR to a TV to watch the playback picture or to display the indicators on the TV screen.

Connecting directly to a TV/VCR

Open the jack cover. Connect this VCR to the LINE IN inputs on the TV or VCR connected to the TV, using the supplied A/V connecting cable. Set the TV/VCR selector on the TV to VCR.

When connecting to the VCR, set the input selector on the VCR to LINE.

If your VCR or TV has an S video jack, connect using the supplied S video cable [a] to obtain a high quality picture. If you are going to connect the VCR using the S video cable [a], you do not need to connect the yellow (video) plug of the A/V connecting cable [b].

Turn down the volume of this VCR.

Подсоединение к телевизору

Подсоедините данный КВМ к телевизору для просмотра воспроизводимого изображения или для отображения индикаторов на экране телевизора.

Подсоединение прямо к КВМ/ телевизору

Откройте крышку гнезда. Подсоедините данный КВМ к входам LINE IN на телевизоре или на подсоединенном к телевизору КВМ с использованием прилагаемого соединительного кабеля аудио/видео. Установите селектор TV/VCR на телевизоре в положение VCR.

При подсоединении к КВМ установите селектор входных сигналов на КВМ в положение LINE.

Если Ваш КВМ или телевизор имеет гнездо S-видео, подсоедините с использованием кабеля S-видеосигналов [a] для получения высокого качества изображения. Если Вы подсоединяете КВМ с использованием кабеля S-видеосигналов (не прилагается) [a], Вам не нужно подсоединять желтый (видео) разъем соединительного кабеля аудио/видео [b].

Понижьте громкость данного КВМ.

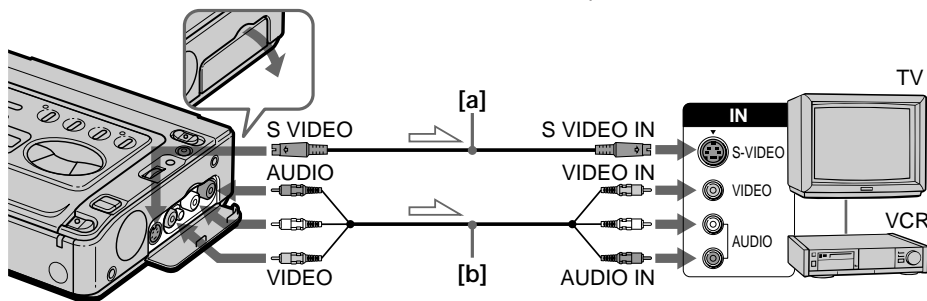

➤ : Signal flow / Передача сигнала

When connecting the A/V connecting cable Connect the plugs to the jacks in the same colours on this VCR and the TV or the other VCR.

При подсоединении соединительного кабеля аудио/видео

Подсоедините разъемы к гнездам с таким же цветом на данном КВМ и телевизоре или другом КВМ.

If the TV or VCR is a monaural type
Connect the yellow plug of the A/V connecting cable to the video input jack and the white or the red plug to the audio input jack on the TV or the VCR. With this connection, the sound is monaural even in stereo mode.

If your TV/VCR has a 21-pin connector (EUROCONNECTOR)

Use the supplied 21-pin adaptor.

Если Ваш телевизор или КВМ монофонического типа

Подсоедините желтый разъем соединительного кабеля аудио/видео к входному гнезду видеосигналов и белый или красный разъем к входному гнезду аудиосигналов на телевизоре или КВМ. При таком соединении звук будет монофоническим, даже в стереофоническом режиме.

Если Ваш телевизор/КВМ имеет 21-штырьковый соединитель (EUROCONNECTOR)

Используйте 21-штырьковый адаптер.

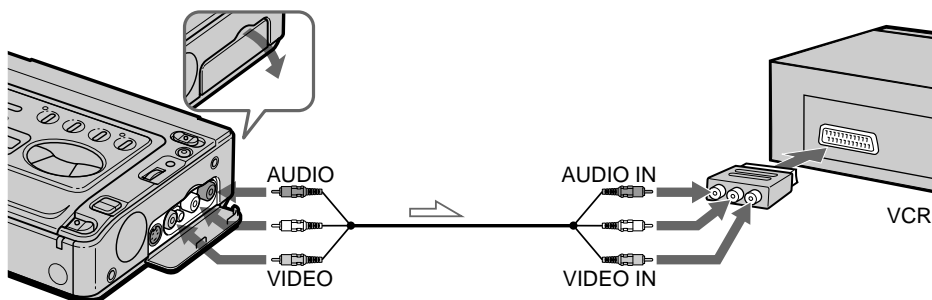

➤ : Signal flow / Передача сигнала

To connect to a VCR or TV without video/audio input jacks

Use an RFU adaptor (not supplied).

Для подсоединения к КВМ или телевизору без входных гнезд видео/аудио

Используйте ВЧ-адаптер (не прилагается).

Installing the AC adaptor/charger

Установка адаптера/зарядного устройства переменного тока

Use the supplied AC adaptor/charger.

- (1) Set the mode change switch to VCR/CAMERA.
- (2) Connect the connecting cord to the DC OUT jack on the AC adaptor/charger.
- (3) Connect the mains lead to mains.
- (4) While pressing the connecting plate of the connecting cord, slide it to the left so that it attaches to the battery mounting surface firmly.

Используйте прилагаемое зарядное устройство переменного тока.

- (1) Установите переключатель изменения режимов в положение VCR/CAMERA.
- (2) Подсоедините соединительный шнур к гнезду DC OUT на адаптере/зарядном устройстве переменного тока.
- (3) Подсоедините сетевой провод к электрической сети.
- (4) Нажимая соединительную пластину соединительного шнура, передвиньте ее влево так, чтобы она надежно присоединилась к батарейной монтажной поверхности.

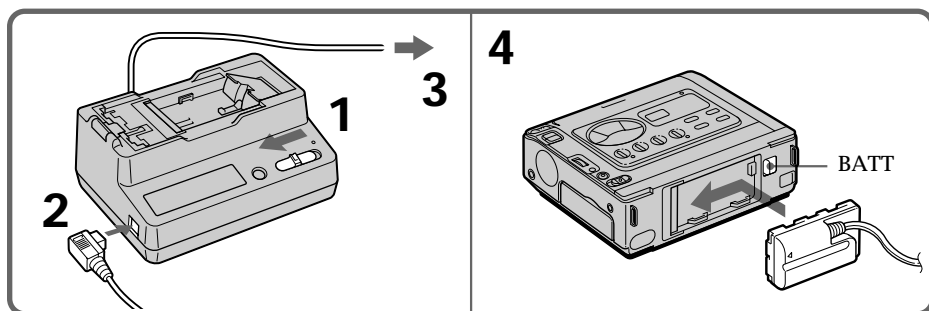

To remove the AC adaptor/charger

While pressing BATT, slide the connecting plate to the right.

PRECAUTION

The set is not disconnected from the AC power source as long as it is connected to the mains, even if the set itself has been turned off.

Notes

- If you set the mode change switch to CHARGE while operating the VCR, the power supply to the VCR stops.
- You cannot charge the battery pack attached to the AC adaptor/charger while supplying the power to the VCR.

Для снятия адаптера/зарядного устройства переменного тока

Нажимая BATT, передвиньте соединительную пластину вправо.

ПРЕДОСТОРОЖНОСТЬ

Аппарат не отсоединяется от источника питания переменного тока до тех пор, пока он подсоединен к электрической сети, даже если сам аппарат был выключен.

Примечания

- Если Вы установите переключатель изменения режимов в положение CHARGE во время работы КВМ, подача питания на КВМ прекратится.
- Вы не можете зарядить батарейный блок, прикрепленный к адаптеру/зарядному устройству переменного тока во время подачи питания на КВМ.

You can use mini DV cassette with ^{Mini} DV logo* only.

Make sure that the power source is installed.

- (1) While pressing the small blue button, slide EJECT to the right. The cassette compartment automatically lifts up and opens.
- (2) Insert a cassette with the window facing up.
- (3) Close the cassette compartment by pressing the [PUSH] mark on the cassette compartment.

* ^{Mini} DV is a trademark.

Вы можете использовать только кассету mini DV, с логотипом ^{Mini} DV*.

Убедитесь, что источник питания установлен.

- (1) Нажимая маленькую синюю кнопку передвиньте EJECT вправо. Кассетный отсек поднимается и открывается автоматически.
- (2) Вставьте кассету с окошком, обращенным вверх.
- (3) Закройте кассетный отсек, нажав на знак [PUSH] на кассетном отсеке.

* ^{Mini} DV является товарным знаком.

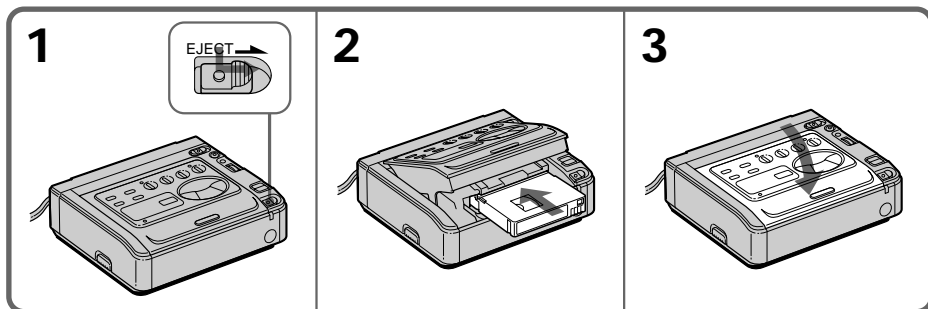

To eject the cassette

While pressing the small blue button, slide EJECT to the right.

To prevent accidental erasure

Slide the tab on the cassette to expose the red mark. If you try to record with the red mark exposed, the [TV] and [▲] indicators flash on the TV screen, and you cannot record. To re-record on this tape, slide the tab back out covering the red mark.

Для выталкивания кассеты

Нажимая маленькую синюю кнопку, передвиньте EJECT вправо.

Для предотвращения случайного стирания

Передвиньте лепесток на кассете, чтобы было видно красную метку. Если Вы попытаетесь выполнить запись при видимой красной метке, то индикаторы [TV] и [▲] будут мигать на экране телевизора, и Вы не сможете произвести запись. Для выполнения новой записи на такую ленту передвиньте лепесток назад для закрытия красной метки.

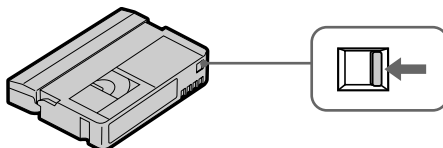

Playing back a tape

- (1) While pressing the small green button on the POWER switch, set it to ON.
The POWER lamp (green) on the front lights up.
- (2) Press ◀◀ to rewind the tape.
- (3) Press ▷ to start playback.

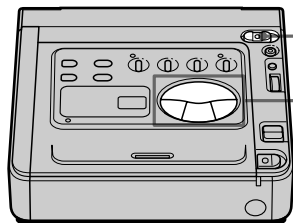

Воспроизведение ленты

- (1) Нажимая маленькую зеленую кнопку на выключателе POWER, установите его в положение ON.
Лампочка POWER (зеленая) спереди будет гореть.
- (2) Нажмите ◀◀ для ускоренной перемотки ленты назад.
- (3) Нажмите ▷ для начала воспроизведения.

Basic operations / Основные операции

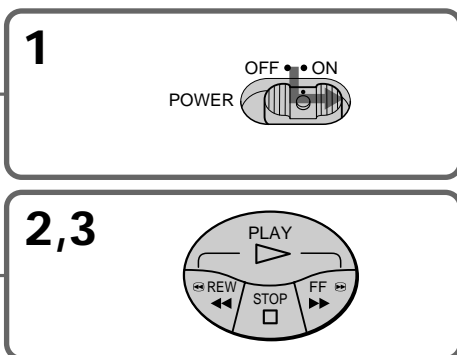

To stop playback, press ◻.
To rewind the tape, press ◀◀.
To fast-forward the tape rapidly, press ▶▶.

Note on DISPLAY button

Press DISPLAY to display the screen indicators.
To erase the indicators, press again.

Using headphones

Connect headphones (not supplied) to the ♪ jack (p. 83). You can adjust the volume of the headphones using VOLUME.

Для остановки воспроизведения нажмите ◻.

Для ускоренной перемотки ленты назад нажмите ◀◀.

Для ускоренной перемотки ленты вперед нажмите ▶▶.

Примечание к кнопке DISPLAY

Нажмите DISPLAY для отображения экранных индикаторов. Для стирания индикаторов нажмите еще раз.

Использование головных телефонов

Подсоедините головные телефоны (не прилагаются) к гнезду ♪ (стр. 83). Вы можете регулировать громкость головных телефонов с использованием VOLUME.

Using a Remote Commander

You can operate this VCR using a Remote Commander supplied with a Sony product. Set COMMANDER in the menu system according to the remote control mode of the Sony product.

Mode	Sony product
VTR 1	Betamax VCR
VTR 2	8mm video camera recorder Digital video camera recorder 8mm VCR
VTR 3	VHS VCR
VTR 4	Digital VCR Digital video camera recorder
VTR 5 and 6	-

Notes on recording mode

This VCR plays back and records in SP (standard play) mode and in LP (long play) mode. The VCR automatically plays back the tape in the recorded mode. The playback quality in LP mode, however, will not be as good as that in SP mode. When recording, select SP or LP in the menu system.

Note on the beep sound

A beep sounds when you turn the power on. Several beeps also sound as a warning of any unusual condition of the VCR.

Note that the beep sound is not recorded on the tape. If you do not want to hear the beep sound, select OFF in the menu system.

Пульт дистанционного управления

Вы можете управлять KBM с использованием пульта дистанционного управления, прилагаемого к видеопроодукции Sony. Установите COMMANDER в системе меню согласно кода пульта дистанционного управления видеопроодукции Sony.

Код	Видеопродукция Sony
VTR 1	KBM Betamax
VTR 2	8 мм видеокамера Цифровая видеокамера 8 мм KBM
VTR 3	KBM стандарта VHS
VTR 4	Цфровой KBM Цифровая видеокамера
VTR 5 и 6	-

Примечаниз к режиму записи

Данный KBM может выполнять запись и воспроизведение в режиме SP (стандартного воспроизведения) и в режиме LP (удлиненного воспроизведения). KBM автоматически воспроизводит ленту в том режиме, в котором она была записана. Однако, качество воспроизведения в режиме LP будет не таким хорошим, как в режиме SP. При выполнении записи выберите SP или LP в системе меню.

Примечание к зуммерному звуковому сигналу

Зуммерный сигнал звучит, когда Вы включаете питание. Несколько зуммерных сигналов также будет звучать в качестве предупреждения какого-нибудь необычного состояния KBM. Заметьте, что зуммерный звуковой сигнал не записывается на ленту. Если Вы не хотите слышать зуммерный звуковой сигнал, то выберите OFF в системе меню.

Various playback modes

To view a still picture (playback pause)

Press **II** during playback. The PAUSE lamp (orange) lights up. To resume playback, press **II** or **▷**.

To locate a scene (picture search)

Keep pressing **◀◀** or **▶▶** during playback. To resume normal playback, release the button.

To monitor the high-speed picture while advancing the tape or rewinding (skip scan)

Keep pressing **◀◀** while rewinding or **▶▶** while advancing the tape. To resume normal rewinding or fast-forward, release the button.

To view the picture at 1/3 speed (slow playback)

Press **▶** during playback. To resume normal playback, press **▷**.

Notes on playback

- The sound is muted in the various playback modes.
- When playback pause mode lasts for 5 minutes, the VCR automatically enters stop mode. To resume playback press **▷**.

Различные режимы воспроизведения

Для просмотра неподвижного изображения (пауза воспроизведения)

Нажмите **II** во время воспроизведения. Загорится лампочка PAUSE (оранжевая). Для восстановления воспроизведения нажмите **II** или **▷**.

Для обнаружения фрагмента (поиск изображения)

Держите нажатой кнопку **◀◀** или **▶▶** во время воспроизведения. Для восстановления нормального воспроизведения отпустите кнопку.

Для контроля изображения на высокой скорости во время ускоренной перемотки ленты вперед или назад (поиск методом прогона)

Держите нажатой кнопку **◀◀** во время перемотки ленты назад или кнопку **▶▶** во время перемотки ленты вперед. Для восстановления нормальной перемотки назад или вперед отпустите кнопку.

Воспроизведение ленты

Для просмотра изображения на 1/3 скорости (замедленное воспроизведение)

Нажмите **▶** во время воспроизведения. Для восстановления нормального воспроизведения нажмите **▷**.

Примечания к воспроизведению

- Звук будет приглушен в различных режимах воспроизведения.
- Если режим паузы воспроизведения продолжается в течение 5 минут, KVM автоматически войдет в режим остановки. Для возобновления воспроизведения нажмите **▷**.

Playing back a dual soundtrack tape

Воспроизведение ленты с двойной звуковой дорожкой

- When you play back a dual soundtrack tape, select the desired sound in the menu.
- (1) Press MENU to display the menu.
 - (2) Turn the control dial to select HiFi SOUND, then press the control dial.
 - (3) Turn the control dial to select desired sound, then press the control dial.

Когда Вы воспроизводите ленту с двойной звуковой дорожкой, выберите желаемое звучание в меню.

- (1) Нажмите MENU для отображения меню.
- (2) Поверните регулировочный диск для выбора HiFi SOUND, а затем нажмите регулировочный диск.
- (3) Поверните регулировочный диск для выбора желаемого звучания, а затем нажмите регулировочный диск. Обычно выбирайте STEREO.

Normally select STEREO. You can hear stereo sound or sound 1 and 2 in case of dual soundtrack tape.

Вы можете прослушивать стереофоническое звучание или звучание 1 и 2 в случае использования ленты с двойной звуковой дорожкой.

To listen to left channel or sound 1, select 1.

To listen to right channel or sound 2, select 2.

Для прослушивания левого канала или звучания 1 выберите 1.

Для прослушивания правого канала или звучания 2 выберите 2.

- (4) Press MENU to erase the menu display.

- (4) Нажмите MENU для стирания дисплея меню.

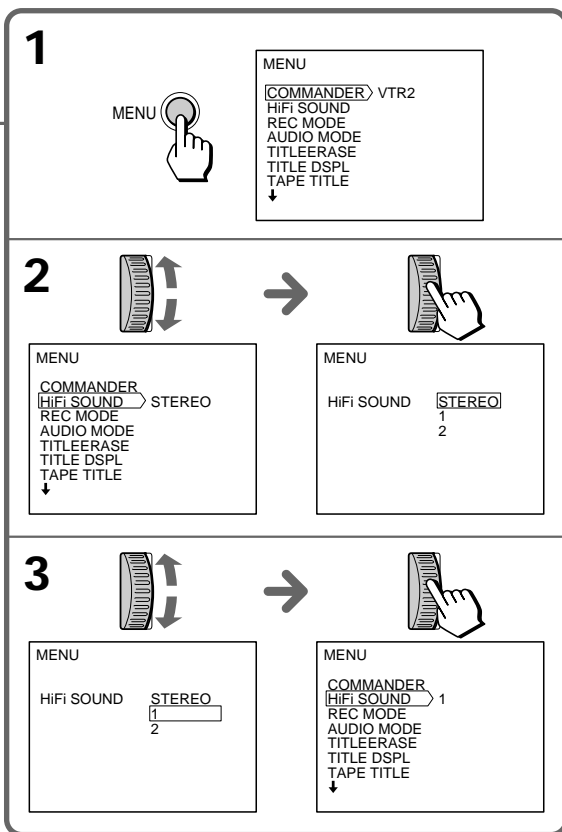
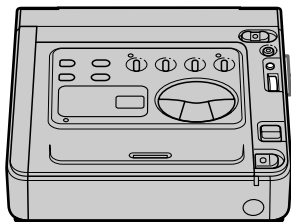

Using the AV cordless IR receiver – LASER LINK

Once you connect the AV cordless IR receiver (not supplied) having the  LASER LINK mark to your TV or VCR, you can easily view the picture on your TV. For details, refer to the operating instructions of the AV cordless IR receiver.

LASER LINK is a system which transmits and receives a picture and sound between video equipment having the  mark by using infrared rays.

LASER LINK is a trademark of Sony Corporation.

To play back on a TV

- (1) After connecting your TV and AV cordless IR receiver, set the POWER switch on the AV cordless IR receiver to ON.
- (2) Set the POWER switch on this VCR to ON.
- (3) Turn the TV on and set the TV/VCR selector on the TV to VCR.
- (4) Press LASER LINK. The lamp of the LASER LINK button lights up.
- (5) Press  on this VCR to start playback.
- (6) Point the LASER LINK emitter at the AV cordless IR receiver.

Note

When LASER LINK is activated (the LASER LINK button is lit), the VCR consumes power. Press and turn off the LASER LINK button when it is not needed.

Использование беспроводного ИК аудиовидеоприемника – LASER LINK

Если Вы подсоедините беспроводной ИК аудиовидеоприемник (не прилагается), имеющий знак , к Вашему телевизору или КВМ, то Вы сможете легко просматривать изображение на экране Вашего телевизора. Смотрите подробности в руководстве по эксплуатации беспроводного ИК аудиовидеоприемника.

LASER LINK является системой приема и передачи изображения и звука между видеоаппаратурой, имеющей знак , с помощью инфракрасных лучей. LASER LINK является товарным знаком корпорации Sony.

Для воспроизведения на телевизоре

- (1) После соединения Вашего телевизора и беспроводного ИК аудиовидеоприемника, установите выключатель POWER на беспроводном ИК аудиовидеоприемнике в положение ON.
- (2) Установите выключатель POWER на данном КВМ в положение ON.
- (3) Включите телевизор и установите селектор TV/VCR на телевизоре в положение VCR.
- (4) Нажмите LASER LINK. Лампочка кнопки LASER LINK будет гореть.
- (5) Нажмите  на данном КВМ для начала воспроизведения.
- (6) Нацельте эмиттер LASER LINK на беспроводный ИК аудиовидеоприемник.

Примечание

Когда функция LASER LINK активизирована (лампочка кнопки LASER LINK горит), КВМ потребляет питание. Нажмите и выключите кнопку LASER LINK, если данная функция не требуется.

Using alternative power sources

You can choose any of the following power sources for your VCR: battery pack, mains, and 12/24 V car battery. Choose the appropriate power source depending on where you want to use your VCR.

Place	Power source	Accessory to be used
Indoors	Mains	Supplied AC adaptor/charger
Outdoors	Battery pack	Battery pack NP-F730, NP-F750, NP-F930, NP-F950
In the car	12 V or 24 V car battery	Sony DC adaptor/charger DC-V700

Note on power sources

Disconnecting the power source or removing the battery pack during recording or playback may damage the inserted tape. If this happens, restore the power supply again immediately.

Использование альтернативных источников питания

Вы можете выбрать любой из следующих источников питания для Вашего КВМ: батарейный блок, электрическую сеть и 12/24 В автомобильный аккумулятор. Выберите подходящий источник питания в зависимости от того, где Вы хотите использовать Ваш КВМ.

Место	Источник питания	Используемые принадлежности
В помещении	Электрическая сеть	Прилагаемый адаптер/зарядное устройство перем. тока
На улице	Батарейный блок	Батарейный блок NP-F730, NP-F750, NP-F930, NP-F950
В автомобиле	12 В или 24 В автомобильный аккумулятор	Зарядный адаптер/зарядное устройство постоянного тока DC-V700 фирмы Sony

Примечание по источникам питания



Отсоединение источника питания или снятие батарейного блока во время записи или воспроизведения может повредить вставленную ленту. Если это случится, восстановите источник питания немедленно.

Using the battery pack

This VCR operates with the “InfoLITHIUM” battery pack (not supplied). If you use any other battery pack to operate your VCR, the VCR may not operate or the battery life may be shortened.

“InfoLITHIUM” is a trademark of Sony Corporation.

Charging the battery pack

- (1) Set the mode change switch to CHARGE.
- (2) Connect the mains lead to mains. The beep sounds and the display window lights up.
- (3) Install the battery pack. Charging begins. When the remaining battery indicator becomes  and the CHARGE lamp lights up, normal charge is completed. For a full charge, which allows you to use the battery slightly longer than “normal charge,” leave the battery pack attached until the CHARGE lamp goes out and the remaining indicator becomes .
- (4) Remove the battery pack. The battery pack can be used even if the charging is not completed.

Remaining battery indicator

Normal charge



Full charge





Использование батарейного блока

Данный КВМ работает от батарейного блока “InfoLITHIUM” (не прилагается). Если Вы используете какой-либо другой батарейный блок для эксплуатации Вашего КВМ, то КВМ может не работать или срок службы заряда батарейного блока может быть короче.

“InfoLITHIUM” является товарным знаком корпорации Sony.

Зарядка батарейного блока

- (1) Установите переключатель изменения режимов в положение CHARGE.
- (2) Подсоедините сетевой провод к электрической сети. Зуммерный сигнал будет звучать, и высветится окошко дисплея.
- (3) Установите батарейный блок. Зарядка начинается. Когда индикатор оставшегося заряда батарейного блока будет выглядеть как , и загорится лампочка CHARGE, нормальная зарядка завершена. Для полной зарядки, которая позволяет Вам использовать батарейный блок немного дольше, чем при “нормальной зарядке”, оставьте батарейный блок присоединенным до тех пор, пока не погаснет лампочка CHARGE, и индикатор оставшегося заряда батарейного блока не будет выглядеть как .
- (4) Снимите батарейный блок. Батарейный блок может быть использован, даже если зарядка не была завершена.

Индикатор оставшегося заряда батарейного блока

Нормальная зарядка



Полная зарядка

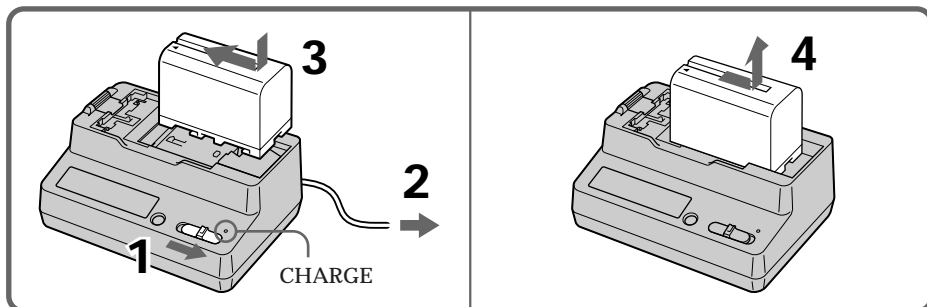

Charging time

Battery pack	Charging time *
NP-F730	250 (190)
NP-F750	270 (210)
NP-F930	330 (270)
NP-F950	360 (300)

Numbers in parentheses indicate the time for a normal charge. (**Normal charge**)

* Approximate number of minutes to charge an empty battery pack fully using the supplied AC adaptor/charger. (**Full charge**) (Lower temperatures require a longer charging time.)

Battery life

Battery pack	Playback time
NP-F730	195 (175)
NP-F750	225 (200)
NP-F930	310 (280)
NP-F950	345 (310)

Numbers in parentheses indicate the time when you use a normal charged battery pack.

Note on remaining battery time indication

Remaining battery time is displayed on the TV screen. It may not be displayed properly, however, depending on the conditions and circumstances of use.

Notes on charging the battery pack

- When the mode change switch is set to VCR/CAMERA during charging, charging stops.
- If the CHARGE lamp does not light or flash, check that the battery pack is correctly attached to the AC adaptor/charger. If it is not attached, it will not be charged.
- You cannot charge the battery pack while operating the VCR using the AC adaptor/charger.
- When a fully charged battery pack is installed, the CHARGE lamp will light once, then go out.

Время зарядки

Батарейный блок	Время зарядки*
NP-F730	250 (190)
NP-F750	270 (210)
NP-F930	330 (270)
NP-F950	360 (300)

Числа в скобках указывают время, требуемое для нормальной зарядки. (**Нормальная зарядка**)

* Приблизительное время в минутах для полной адаптера/зарядки полностью разряженного батарейного блока с использованием прилагаемого зарядного устройства переменного тока. (**Полная зарядка**) (При более низких температурах требуется более длительное время зарядки.)

Срок службы заряда батарейного блока

Батарейный блок	Время воспроизведения
NP-F730	195 (175)
NP-F750	225 (200)
NP-F930	310 (280)
NP-F950	345 (310)

Числа в скобках указывают время, когда Вы используете нормально заряженный батарейный блок.

Примечание к индикации оставшегося времени работы батарейного блока

Оставшееся время работы батарейного блока отображается на экране телевизора. Однако, оно может отображаться неправильно в зависимости от условий и обстоятельств использования.

Примечания к зарядке батарейного блока

- Если переключатель изменения режимов будет установлен в положение VCR/CAMERA во время зарядки, то зарядка прекратится.
- Если лампочка CHARGE не горит или не мигает, проверьте правильно ли батарейный блок присоединен к адаптеру/зарядному устройству переменного тока. Если он не присоединен правильно, он не будет заряжаться.
- Вы не можете заряжать батарейный блок во время эксплуатации KBM от адаптера/зарядного устройства переменного тока.
- Когда установлен полностью заряженный батарейный блок лампочка CHARGE загорится один раз, а затем погаснет.

Install the battery pack on the VCR

While pressing the battery pack, slide it to the left so that it attaches to the battery mounting surface firmly.

Установите батарейный блок на КВМ

Нажимая на батарейный блок, передвиньте его влево, так, чтобы он был надежно присоединен к батарейной монтажной поверхности.

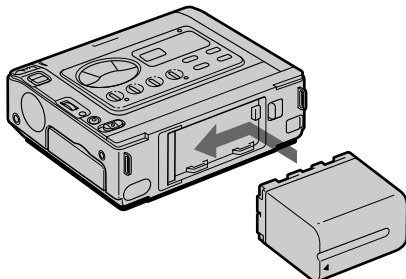

Note on the battery pack

Do not carry the VCR by grasping the battery pack.

To remove the battery pack

While pressing BATT, slide the battery pack to the right.

Примечание к батарейному блоку

Не носите КВМ, держа его за батарейный блок.

Для снятия батарейного блока

Нажимая БАТТ, передвиньте батарейный блок вправо.

Using a car battery

Use the DC adaptor/charger Sony DC-V700 (not supplied). Connect the car battery cord to the cigarette lighter socket of a car (12 V or 24 V). Connect the DC adaptor/charger and the VCR using the supplied DK-415 connecting cord.

Использование автомобильного аккумулятора

Используйте адаптер/зарядное устройство постоянного тока DC-V700 фирмы Sony (не прилагается). Подсоедините шнур автомобильного аккумулятора к гнезду сигаретного прикуривателя автомобиля (12 В или 24 В). Соедините адаптер/зарядное устройство постоянного тока и КВМ, используя прилагаемый соединительный шнур DK-415.



This mark indicates that this product is a genuine accessory for Sony video product. When purchasing Sony video products, Sony recommends that you purchase accessories with this "GENUINE VIDEO ACCESSORIES" mark.



Настоящий знак указывает, что данная продукция является подлинной принадлежностью видеопроизводства Sony. Если Вы покупаете видеопроизводство Sony, то мы рекомендуем, чтобы Вы покупали принадлежности, помеченные знаком "GENUINE VIDEO ACCESSORIES".

Changing the mode settings

Изменение установок режимов

You can change the mode settings in the menu system to further enjoy the features and functions of the VCR.

- (1) Press MENU to display the menu.
- (2) Turn the control dial to select the desired item, then press the control dial. Only the selected item is displayed.
- (3) Turn the control dial to select the desired mode, then press the control dial. If you want to change the other modes, repeat steps 2 and 3.
- (4) Press MENU to erase the menu display.

Вы можете изменять установки режимов в системе меню для большего наслаждения особенностями и функциями KBM.

- (1) Нажмите MENU для отображения меню.
- (2) Поверните регулировочный диск для выбора желаемой установки, а затем нажмите регулировочный диск. Будет отображаться только выбранная установка.
- (3) Поверните регулировочный диск для выбора желаемого режима, а затем нажмите регулировочный диск. Если Вы хотите изменить другие режимы, повторите пункты 2 и 3.
- (4) Нажмите MENU для стирания дисплея меню.

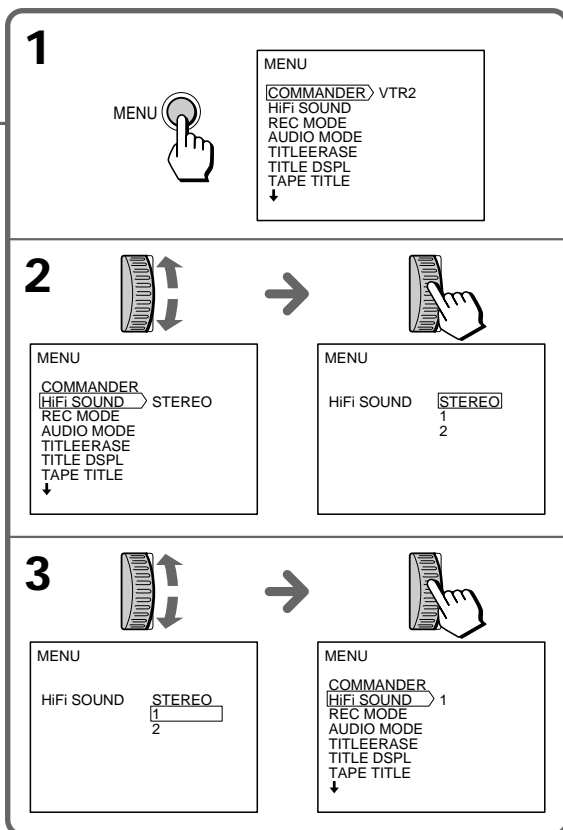
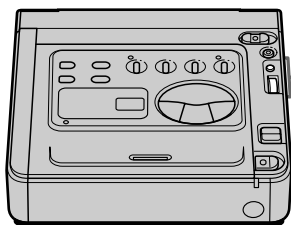

Selecting the mode setting of each item

COMMANDER <VTR1-6/OFF>

- Select VTR2 when using a Remote Commander supplied with Sony video camera recorder.
- Select VTR1 - 6 when using a Remote Commander supplied with Sony product.
- Select OFF when not using a Remote Commander or to prevent the unit from being operated by other Remote Commanders.

HiFi SOUND <STEREO/1/2>

- Normally select STEREO.
- Select 1 or 2 to play back a dual soundtrack tape.

REC MODE* <SP/LP>

- Select SP when recording in SP (standard play) mode.
- Select LP when recording in LP (long play) mode. You can record for 1.5 times longer than SP mode.

Note on LP mode

It is recommended that the tape recorded on this VCR in LP mode is played back on this VCR. If you play back the tape on other VCR, the sound and picture may be distorted. If you play back a tape, which was recorded on other VCR in LP mode, on this VCR, the sound and picture may also be distorted.

AUDIO MODE <12BIT/16BIT>

- Normally select 12BIT to record two stereo sound.
- Select 16BIT to record the one stereo sound with high quality.

TITLEERASE

Erase the title you have superimposed.

TITLE DSPL <ON/OFF>

- Select ON to display the title you have superimposed.
- Select OFF not to display the title.

Выбор режима каждой установки

COMMANDER <VTR1-6/OFF>

- Выберите VTR2 при использовании пульта дистанционного управления, прилагаемого к видеокамере Sony.
- Выберите VTR1-6 при использовании пульта дистанционного управления, поставляемого с изделиями Sony.
- Выберите OFF, если пульт дистанционного управления не используется для предотвращения случайного срабатывания аппарата от дригх пультов дистанционного управления.

HiFi SOUND <STEREO/1/2>

- Обычно выбирайте STEREO.
- Выберите 1 или 2 для воспроизведения ленты с двойной звуковой дорожкой.

REC MODE* <SP/LP>

- Выберите SP при записи в режиме SP (стандартного воспроизведения).
- Выберите LP при записи в режиме LP (удлиненного воспроизведения). Вы можете выполнить запись продолжительностью в 1,5 раза длинее, чем в режиме SP.

Примечание к режиму LP

Рекомендуется, чтобы лента, записанная на данном КВМ в режиме LP, воспроизводилась на данном КВМ. Если Вы производите ленту на другом КВМ, звук и изображение могут быть искажены. Если ленту, которая была записана на другом КВМ в режиме LP, Вы воспроизводите на этом КВМ, то звук и изображение могут быть искажены.

AUDIO MODE <12BIT/16BIT>

- Обычно выбирайте 12BIT для записи двойного стереофонического звучания.
- Выберите 16BIT для записи одного стереофонического звучания высокого качества.

TITLEERASE

Для стирания наложенного Вами титра.

TITLE DSPL <ON/OFF>

- Выберите ON для отображения наложенного Вами титра.
- Выберите OFF, чтобы титр не отображался.

TAPE TITLE

Select this item to label the cassette tape.

BEEP* <ON/OFF>

- Select ON so that beeps sound when you turn the power on, etc.
- Select OFF when you do not want to hear the beep sound.

AUDIO MIX*

Select this item and adjust the balance between the stereo 1 and stereo 2 by turning the control dial.

CM SEARCH <ON/OFF>

- Select ON to search using cassette memory.
- Select OFF to search without using cassette memory.

DATA CODE <DATE/CAM or DATE>

- Select DATE/CAM to display date and recording data during playback.
- Select DATE to display date during playback.

CLOCK SET

Select this item to reset the date or time.

- * These settings are retained even when the battery is removed, as long as the vanadium-lithium battery is charged. As far as the items without an asterisk are concerned, these settings return to the default 5 minutes or more after the battery is removed.

Notes

- When playing back a tape recorded in the 16-bit mode, you cannot adjust the balance in AUDIO MIX.
- If you select 16BIT in AUDIO MODE menu, you cannot add an audio sound.

TAPE TITLE

Выберите данную установку для обозначения кассетной ленты.

BEEP* <ON/OFF>

- Выберите ON, чтобы зуммерные сигналы звучали, когда Вы включаете питание и т.д.
- Выберите OFF, Если Вы не хотите слышать зуммерный звуковой сигнал.

AUDIO MIX*

Выберите данную установку и отрегулируйте баланс между стерео 1 и стерео 2 путем вращения регулировочного диска.

CM SEARCH <ON/OFF>

- Выберите ON для поиска с помощью памяти кассеты.
- Выберите OFF для поиска без помощи памяти кассеты.

DATA CODE <DATE/CAM или DATE>

- Выберите DATE/CAM для отображения даты и данных записи во время воспроизведения.
- Выберите DATE для отображения даты во время воспроизведения.

CLOCK SET

Выберите эту установку для переустановки даты и времени.

- * Эти установки остаются даже при снятии батарейного блока до тех пор, пока заряжена ванадиево-литиевая батарейка. Что касается установок без звездочки, то они возвращаются к исходному состоянию через 5 минут или более после снятия батарейного блока.

Примечания

- Когда Вы воспроизводите ленту, записанную в 16-битовом режиме, Вы не можете регулировать баланс в установке AUDIO MIX.
- Если Вы выберете 16BIT в меню AUDIO MODE, Вы не сможете наложить звуковое сопровождение.

Using the Remote Commander supplied with a Sony digital video camera recorder, you can search a scene with a date or title. You can also search a photo (still picture) recorded by the Sony digital video camera recorder. Refer to the operating instructions of the digital camera recorder for details.

Searching the boundaries of recorded tape with date - date search

You can search for the boundaries of recorded tape with date - Date Search function. To search the beginning of the specific date and play back from the point, there are two ways:

- Using cassette memory, you can select the date displayed.
- Without using cassette memory.

Searching for the date by using cassette memory

You can use this function only when playing back a tape with cassette memory.

Используя пульт дистанционного управления, прилагаемый к цифровой видеокамере фирмы Sony, Вы можете осуществлять поиск фрагмента с помощью даты или титра. Вы также можете выполнить поиск фотографии (неподвижного изображения), записанного с помощью цифровой видеокамеры фирмы Sony. Обращайтесь к инструкции по эксплуатации цифровой видеокамеры для получения подробностей.

Поиск границ на записанной ленте с помощью даты - поиск даты

Вы можете выполнять поиск границ на записанной ленте с помощью даты - Функция поиска даты. Для поиска начала определенной даты и воспроизведения от того места существуют два способа:

- Используя кассету с памятью, Вы можете выбрать отображаемую дату.
- Без использования памяти кассеты.

Поиск даты с использованием памяти кассеты

Вы можете использовать данную функцию только при воспроизведении ленты кассеты с памятью.

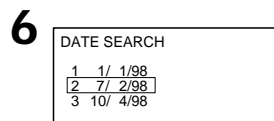
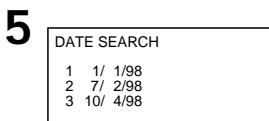
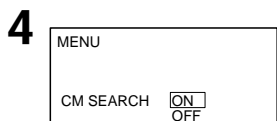

- (1) Set the POWER switch to ON.
 - (2) Press MENU to display the menu.
 - (3) Turn the control dial to select the CM SEARCH, then press the control dial.
 - (4) Turn the control dial to select ON, then press the control dial.
 - (5) Press SEARCH MODE on the Remote Commander repeatedly, until the date search indicator appears.
 - (6) Press **◀◀** or **▶▶** to select the date for playback.
- Playback starts from the beginning of the selected date automatically.

To stop searching
Press **□**.

- (1) Установите выключатель POWER в положение ON.
- (2) Нажмите MENU для отображения меню.
- (3) Поверните регулировочный диск для выбора CM SEARCH, а затем нажмите регулировочный диск.
- (4) Поверните регулировочный диск для выбора ON, а затем нажмите регулировочный диск.
- (5) Повторно нажимайте SEARCH MODE на пульте дистанционного управления до тех пор, пока не появится индикатор поиска даты.
- (6) Нажмите **◀◀** или **▶▶** для выбора даты, желаемой для воспроизведения. Воспроизведение начинается от начала выбранной даты автоматически.

Для остановки поиска
Нажмите **□**.

Notes

- The interval of the boundaries between the dates needs more than two minutes. The VCR may not search if the beginning of the recorded date is too close to the next one.
- The short cursor on the screen suggests the date selected in the previous time.
- If there is a blank portion in the recorded portion, the Date Search may not function correctly.

Searching for the date without using cassette memory

You can use this function whether the tape has cassette memory or not.

Примечания

- Интервал между границами дат должен быть больше двух минут. КВМ может не найти начало записанной даты, если оно слишком близко к следующей записанной дате.
- Короткий курсор на экране указывает дату, выбранную в прошлый раз.
- Если имеется незаписанный участок внутри записанной части, поиск даты может работать неправильно.

Поиск даты без использования памяти кассеты

Вы можете использовать данную функцию независимо от того, имеет ли кассета память или нет.

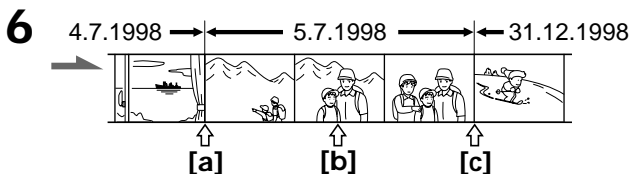
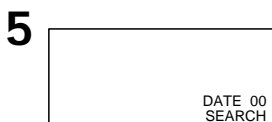
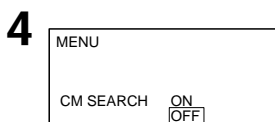

- (1) Set the POWER switch to ON.
- (2) Press MENU to display the menu.
- (3) Turn the control dial to select the CM SEARCH, then press the control dial.
- (4) Turn the control dial to select OFF, then press the control dial.
- (5) Press SEARCH MODE on the Remote Commander repeatedly, until the date search indicator appears.
- (6) When the current position is [b], press **◀◀** to search towards [a] or press **▶▶** to search towards [c]. Each time you press **◀◀** or **▶▶**, the VCR searches for the previous or next date.

Playback starts automatically when date changed.

To stop searching

Press **□**.

- (1) Установите выключатель POWER в положение ON.
- (2) Нажмите MENU для отображения меню.
- (3) Поверните регулировочный диск для выбора CM SEARCH, а затем нажмите регулировочный диск.
- (4) Поверните регулировочный диск для выбора OFF, а затем нажмите регулировочный диск.
- (5) Повторно нажимайте SEARCH MODE на пульте дистанционного управления до тех пор, пока не появится индикатор поиска даты.
- (6) Если текущим положением является [b], то нажмите **◀◀** для поиска в направлении [a] или нажмите **▶▶** для поиска в направлении [c]. Каждый раз при нажатии **◀◀** или **▶▶** КВМ осуществляет поиск предыдущей или следующей даты. Когда дата изменяется, воспроизведение начинается автоматически.

Для остановки поиска

Нажмите **□**.

Searching the boundaries of recorded tape with title - title search

You can search for the boundaries of recorded tape with title - Title Search function. You can use this function only when playing back a tape with cassette memory.

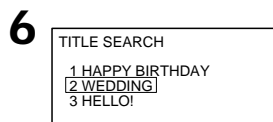
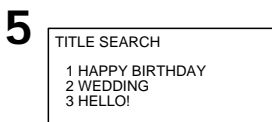
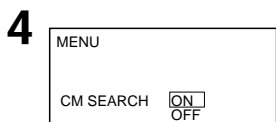

- (1) Set the POWER switch to ON.
 - (2) Press MENU to display the menu.
 - (3) Turn the control dial to select the CM SEARCH, then press the control dial.
 - (4) Turn the control dial to select ON, then press the control dial.
 - (5) Press SEARCH MODE on the Remote Commander repeatedly, until the title search indicator appears.
 - (6) Press ◀◀ or ▶▶ to select the title for playback.
- Playback starts from the scene of the selected title automatically.

To stop searching

Press □.

Notes

- You cannot superimpose or search a title, if you use a cassette tape without cassette memory.
- The VCR may not search, if there is a blank portion between the recorded portions in the tape.

Поиск границ на записанной ленте с помощью титра - поиск титра

Вы можете выполнять поиск границ на записанной ленте с помощью титра - Функция поиска титра. Вы можете использовать данную функцию только при воспроизведении ленты кассеты с памятью.

- (1) Установите выключатель POWER в положение ON.
 - (2) Нажмите MENU для отображения меню.
 - (3) Поверните регулировочный диск для выбора CM SEARCH, а затем нажмите регулировочный диск.
 - (4) Поверните регулировочный диск для выбора ON, а затем нажмите регулировочный диск.
 - (5) Повторно нажимайте SEARCH MODE на пульте дистанционного управления до тех пор, пока не появится индикатор поиска титра.
 - (6) Нажмите ◀◀ или ▶▶ для выбора титра, желаемого для воспроизведения.
- Воспроизведение начнется с фрагмента с выбранным титром автоматически.

Для остановки поиска

Нажмите □.

Примечания

- Вы не можете наложить или найти титр, если Вы используете ленту кассеты без памяти.
- КВМ может не выполнить поиск, если на ленте имеется незаписанный участок между записанными частками.

Searching for a photo - photo search/photo scan

You can search for the recorded still picture - Photo Search function. There are two modes in Photo Search:

- Using cassette memory, you can select the recorded date displayed.
- Without using cassette memory.

You can also search for still pictures one after another and display each picture for five seconds automatically - Photo Scan function. Even if your tape has no cassette memory, you can use the Photo Scan function.

Searching for a photo by using cassette memory - photo search

You can use this function only when playing back a tape with cassette memory.

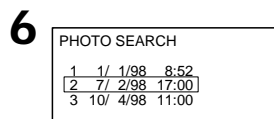
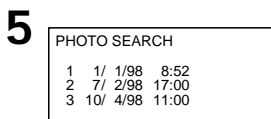
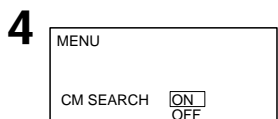

- (1) Set the POWER switch to ON.
- (2) Press MENU to display the menu.
- (3) Turn the control dial to select the CM SEARCH, then press the control dial.
- (4) Turn the control dial to select ON, then press the control dial.
- (5) Press SEARCH MODE on the Remote Commander repeatedly, until the photo search indicator appears.
- (6) Press **◀◀** or **▶▶** to select the date for playback.

Playback starts from the photo of the selected date automatically.

To stop searching

Press **□**.

Note

If there is a blank portion in the recorded portion, the Photo Search may not function correctly.

Поиск фотографий - фотопоиск/ фотосканирование

Вы можете выполнить поиск записанного неподвижного изображения - Функция фотопоиска. Существует два режима выполнения фотопоиска:

- Используя кассету с памятью, Вы можете выбрать записанную дату, которая будет отображена.
- Без использования памяти кассеты.

Вы также можете выполнять последовательный поиск неподвижных изображений одного за другим и отображать каждое изображение в течение пяти секунд автоматически - Функция фотосканирования. Даже если Ваша кассета не имеет памяти, Вы можете использовать функцию фотосканирования.

Поиск фотографий с использованием памяти кассеты - фотопоиск

Вы можете использовать данную функцию только при воспроизведении ленты кассеты с памятью.

- (1) Установите выключатель POWER в положение ON.
- (2) Нажмите MENU для отображения меню.
- (3) Поверните регулировочный диск для выбора CM SEARCH, а затем нажмите регулировочный диск.
- (4) Поверните регулировочный диск для выбора ON, а затем нажмите регулировочный диск.
- (5) Повторно нажимайте SEARCH MODE на пульте дистанционного управления до тех пор, пока не появится индикатор фотопоиска.
- (6) Нажмите **◀◀** или **▶▶** для выбора даты, желаемой для воспроизведения.

Воспроизведение начнется с фотографии выбранной даты автоматически.

Для остановки поиска

Нажмите **□**.

Примечание

Если имеется незаписанный участок внутри записанной части, функция фотопоиска может работать неправильно.

Searching for a photo without using cassette memory - photo search

You can use this function whether the tape has cassette memory or not.

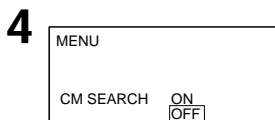

- (1) Set the POWER switch to ON.
 - (2) Press MENU to display the menu.
 - (3) Turn the control dial to select the CM SEARCH, then press the control dial.
 - (4) Turn the control dial to select OFF, then press the control dial.
 - (5) Press SEARCH MODE on the Remote Commander repeatedly, until the photo search indicator appears.
 - (6) Press **◀** or **▶** to select the photo for playback. Each time you press **◀** or **▶**, the VTR searches for the previous or next scene.
- Playback starts from the photo automatically.

To stop searching

Press **□**.

Поиск фотографий без использования памяти кассеты - фотопоиск

Вы можете использовать данную функцию независимо от того, имеет ли кассета память или нет.



- (1) Установите выключатель POWER в положение ON.
 - (2) Нажмите MENU для отображения меню.
 - (3) Поверните регулировочный диск для выбора CM SEARCH, а затем нажмите регулировочный диск.
 - (4) Поверните регулировочный диск для выбора OFF, а затем нажмите регулировочный диск.
 - (5) Повторно нажимайте SEARCH MODE на пульте дистанционного управления до тех пор, пока не появится индикатор фотопоиска.
 - (6) Нажмите **◀** или **▶** для выбора фотографии для воспроизведения. Каждый раз при нажатии **◀** или **▶** КВМ осуществляет поиск предыдущей или следующей сцены.
- Воспроизведение начинается с выбранной фотографии автоматически.

Для остановки поиска

Нажмите **□**.

Scanning photo - photo scan

You can use this function whether the tape has cassette memory or not.

Сканирование фотографий - фотосканирование

Вы можете использовать данную функцию независимо от того, имеет ли кассета память или нет.

2



- (1) Set the POWER switch to ON.
 - (2) Press SEARCH MODE on the Remote Commander repeatedly until the photo scan indicator appears.
 - (3) Press ◀◀ or ▶▶.
- Each photos are displayed for about 5 seconds automatically.

To stop searching

Press □.

- (1) Установите выключатель POWER в положение ON.
 - (2) Повторно нажимайте SEARCH MODE на пульте дистанционного управления до тех пор, пока не появится индикатор фотосканирования.
 - (3) Нажмите ◀◀ или ▶▶.
- Каждая фотография будет отображаться приблизительно в течение 5 секунд автоматически.

Для остановки поиска

Нажмите □.

Displaying recording data – data code function

Using the Remote Commander supplied with a Sony digital video camera recorder, you can display recording data (date/time or various settings when recorded) on the TV screen during playback (Data Code).

Press DATA CODE of the Remote Commander during playback.

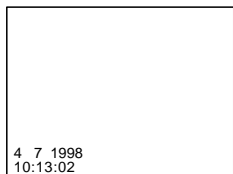

To select the items to be displayed

Set DATA CODE in the menu system, and select the following items:

When DATE/CAM is selected: date → various settings (steady shot, AE mode, shutter speed, white balance, aperture value, gain) → no indicator.

When DATE is selected: date → no indicator.

When bars (--:--:--) appear

- A blank portion of the tape is being played back.
- The tape was recorded by a camcorder without having date and time set.
- The tape is unreadable due to tape damage or noise.

Отображение записанных данных - функция кода данных

Используя пульт дистанционного управления, прилагаемый к цифровой видеокамере Sony, Вы можете отобразить данные записи (дату/время или различные установки при записи) на экране телевизора во время воспроизведения (код данных).

Нажмите DATA CODE во время воспроизведения.

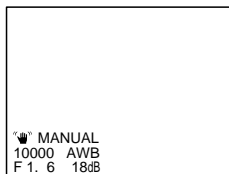

Для выбора элементов отображения

Установите DATA CODE в системе меню и выберите следующие установки:

При выборе DATE/CAM: дата → различные установки (устойчивая съемка, режим AE (автоматической экспозиции), скорость затвора, баланс белого, значение апертуры, усиление) → нет индикации.

При выборе DATE: дата → нет индикации.

Если появятся черточки (--:--:--)

- Воспроизводится незаписанная часть ленты.
- Лента была записана на видеокамере без установки даты и времени.
- Лента не может быть воспроизведена из-за повреждения ленты или помех.

Editing onto another tape

You can create your own video programme by editing with any other DV, mini DV, **Hi8** 8 mm, **Hi8** Hi8, **VHS** VHS, **S-VHS** S-VHS, **VHS-C** VHSC, **S-VHS-C** S-VHSC or **B** Betamax VCR that has audio/video inputs. You can edit with little deterioration of picture and sound quality when using the DV cable.

Before editing

Connect the VCRs using the supplied DV cable or the supplied A/V connecting cable.

Using the DV cable

Simply connect the supplied DV cable to DV IN/OUT and to DV IN/OUT of the DV products. With digital-to-digital connection, video and audio signals are transmitted in digital form for high-quality editing.

Монтаж на другую ленту

Вы можете создать Вашу собственную видеопрограмму путем монтажа с помощью другого КВМ цифрового видеоформата DV, mini DV, **Hi8** 8 мм, **Hi8** Hi8, **VHS** VHS, **S-VHS** S-VHS, **VHS-C** VHSC, **S-VHS-C** S-VHSC или **B** Betamax, который имеет входы аудио/видео. Вы можете смонтировать новую ленту с небольшим ухудшением качества изображения и звучания при использовании цифрового видеокабеля.

Перед монтажем

Выполните соединение двух КВМ, используя прилагаемый цифровой видеокабель или прилагаемый соединительный кабель аудио/видео.

Использование соединительного цифрового видеокабеля

Просто подключите прилагаемый цифровой видеокабель к гнезду DV IN/OUT и к гнезду DV IN/OUT цифровой видеоаппаратуры. При цифровом-к-цифровому соединении видеосигналы и аудиосигналы передаются в цифровой форме для обеспечения высококачественного монтажа.

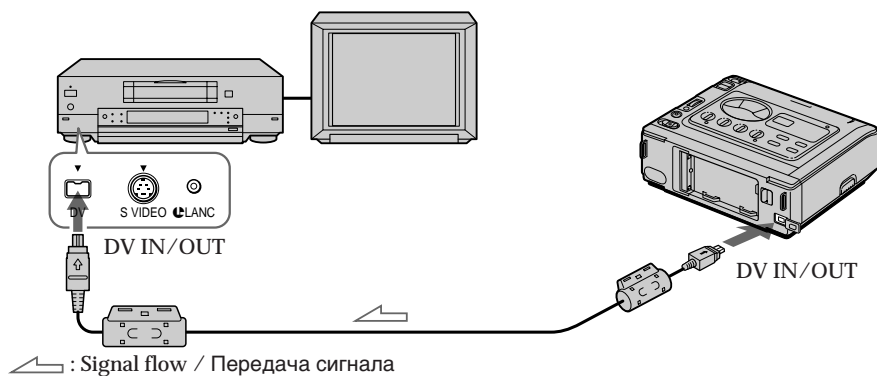

Notes on editing when using the DV cable

- You can connect one VCR only.
- You can record picture, sound and system data at the same time on the DV products by using the DV cable only.
- You cannot edit the titles, display indicator, or the contents of cassette memory.
- If you record playback pause picture with the DV cable, the recorded picture becomes rough. And when you playback the picture using the other video equipment, the picture may jitter.
- You can also use this VCR as a recorder with this connection. In this case “DV IN” indicator appears on the screen.

Примечания к монтажу при использовании цифрового видеокабеля

- Вы можете подсоединить только один КВМ.
- Вы можете записывать изображение, звук и системные данные одновременно на цифровую видеоаппаратуру только при использовании цифрового видеокабеля.
- Вы не можете выполнить монтаж титров, индикаторов дисплея или содержимого памяти кассеты.
- Если Вы записываете изображение в режиме паузы воспроизведения через цифровой видеокабель, записанное изображение будет нечетким. А если Вы воспроизводите изображение с использованием другой видеоаппаратуры, изображение может дрожать.
- Вы также можете использовать данный КВМ в качестве записывающего магнитофона при этом соединении. В таком случае индикатор “DV IN” появляется на экране.

Using the A/V connecting cable or S video connecting cable

Set the input selector on the VCR to LINE.

Использование соединительного кабеля аудио/видео или соединительного кабеля S-видео

Установите селектор входных сигналов на КВМ в положение LINE.

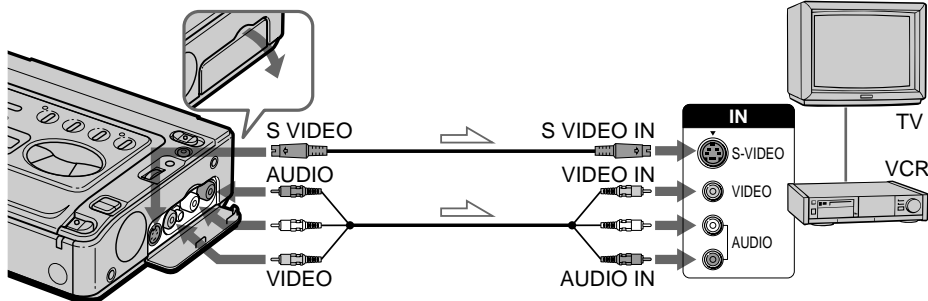

➔ : Signal flow / Передача сигнала

Notes on editing when using the A/V connecting cable

- Press DISPLAY, DATA CODE and SEARCH MODE on the Remote Commander (not supplied) to turn off the display indicators. Otherwise, the indicators will be recorded on the tape.
- If the (recording) VCR is a monaural type, connect the yellow plug of the A/V connecting cable for video to the VCR. Connect only the white or red plug for audio to the VCR. If you connect the white plug, the sound is L (left) signal. If you connect the red plug, the sound is R (right) signal.
- You can edit precisely by connecting both VCRs using a LANC cable if the VCR has fine synchro-editing function, using this VCR as a player.

Примечания к монтажу при использовании соединительного кабеля аудио/видео

- Нажмите DISPLAY, DATA CODE или SEARCH MODE на пульте дистанционного управления (не прилагается) для выключения индикаторов дисплея. В противном случае индикаторы будут записаны на ленту.
- Если (записывающий) КВМ монофонического типа Подсоедините желтый разъем соединительного кабеля аудио/видео для видеосигналов к КВМ. Подсоедините только белый или красный разъем для аудиосигналов к телевизору или КВМ. Если Вы подсоедините белый разъем, то звук будет передаваться сигналом канала L (левого). Если Вы подсоедините красный разъем, то звук будет передаваться сигналом канала R (правого).
- Вы можете выполнить точный монтаж путем соединения обоих КВМ с помощью кабеля LANC, если КВМ имеет функцию точного синхронного монтажа, используя данный КВМ в качестве видеоплеера.

Starting editing

- (1) Insert a blank tape (or a tape you want to record over) into the (recording) VCR, and insert your recorded tape into this VCR.
- (2) Play back the recorded tape on this VCR until you locate the point where you want to start editing, then press **II** to set this VCR in playback pause mode.
- (3) On the (recording) VCR, locate the recording start point and set the VCR in recording pause mode.
- (4) Press **II** on both VCRs simultaneously to start editing.

To edit more scenes

Repeat steps 2 to 4.

To stop editing

Press **□** on both VCRs.

Начните монтаж

- (1) Вставьте чистую ленту (или ленту, которую Вы хотите перезаписать) в (записывающий) КВМ и вставьте Вашу записанную ленту в данный КВМ.
- (2) Воспроизведите записанную ленту на данном КВМ до тех пор, пока Вы не обнаружите точку, откуда Вы хотите начать монтаж, а затем нажмите **II** для установки данного КВМ на режим паузы воспроизведения.
- (3) Найдите на (записывающем) КВМ точку начала записи и установите КВМ на режим паузы записи.
- (4) Одновременно нажмите **II** на обоих КВМ для начала монтажа.

Для монтажа других сцен

Повторите пункты со 2 по 4.

Для остановки монтажа

Нажмите **□** на обоих КВМ.

Recording from a VCR or TV

Запись с КВМ или телевизора

You can record a tape from another VCR or a TV programme from a TV that has video/audio outputs. Connect this (recording) VCR to the (playback) VCR or TV. Turn down the volume of this VCR while editing. Otherwise, picture distortion may occur.

- (1) Set the POWER switch to ON.
- (2) Press the two ● REC buttons at the same time, then press ■ to set the VCR to recording pause mode. The REC (red) and PAUSE (orange) lamps light up.
- (3) Start playing back a tape on the (playback) VCR or tune in the TV programme you want to record.
- (4) Press ■ at the point where you want to start recording. The REC lamp remains on and the PAUSE lamp goes off.

S VIDEO and VIDEO/AUDIO jacks automatically work as input jacks.

If the (playback) VCR or TV has an S video jack, connect using the S video cable [a] to obtain high quality picture.

Вы можете записать ленту с другого КВМ или телевизионную программу с телевизора, который имеет выходы видео/аудио.

Подсоедините данный (записывающий) КВМ к (воспроизводящему) КВМ или телевизору. Понижьте громкость КВМ во время монтажа. В противном случае может произойти искажение изображения.

- (1) Установите выключатель POWER в положение ON.
- (2) Одновременно нажмите кнопки ● REC, а затем нажмите ■ для установки КВМ на режим паузы записи. Лампочки REC (красная) и PAUSE (оранжевая) будут гореть
- (3) Начните воспроизведение ленты на (воспроизводящем) КВМ или настройте телевизор на программу, которую Вы хотите записать.
- (4) Нажмите ■ в точке, где Вы хотите начать запись. Лампочка REC останется гореть, а лампочка PAUSE погаснет.

Гнезда S VIDEO и VIDEO/AUDIO автоматически работают в качестве входных гнезд.

Если (воспроизводящий) КВМ или телевизор имеет гнездо S-видео, выполните соединение с использованием кабеля S-видео [a] для получения высококачественного изображения.

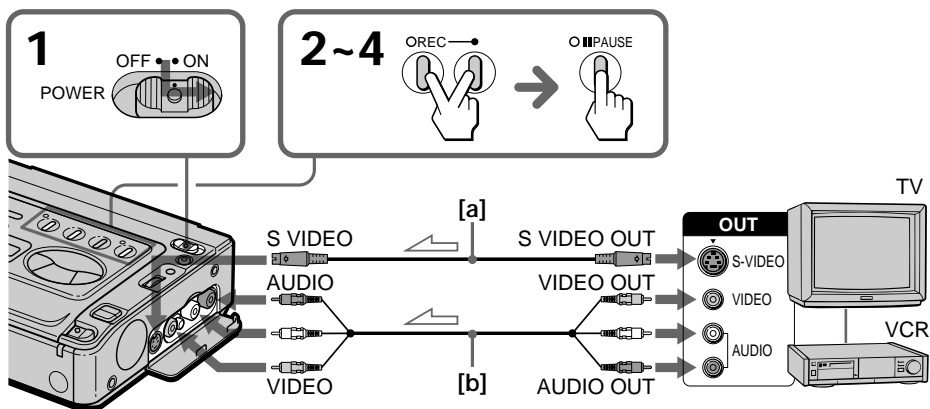

↙ : Signal flow / Передача сигнала

Notes on connection

- You can record a picture from another VCR or TV of PAL system only, not from the VCR or TV of SECAM system.
- If the (recording) VCR is a monaural type, connect the yellow plug of the A/V connecting cable for video to the VCR. Connect only the white or red plug for audio to the VCR. If you connect the white plug, the sound is L (left) signal. If you connect the red plug, the sound is R (right) signal.
- If you are going to connect the VCR using the S video cable [a], you do not need to connect the yellow (video) plug of the A/V connecting cable [b].
- If the S video jack is not provided on the TV or VCR, do not connect the S video cable to this VCR. Pictures will not appear.

To stop recording

Press .

Notes on recording

- You cannot record a picture that has a copyright control signal for copyright protection of software. "COPY INHIBIT" appears if you try to record such a picture.
- If the VCR is kept in recording pause mode for more than five minutes, it automatically stops.

To monitor the recorded picture during recording

You can monitor the recorded picture on another TV using the LASER LINK function (p. 15).

Примечания к соединению

- Вы можете записывать изображение только с другого видеоманитрона или телевизора системы PAL. Запись изображения с другого видеоманитрона или телевизора системы SECAM невозможна.
- Если (записывающий) КВМ монофонического типа, Подсоедините желтый разъем соединительного кабеля аудио/видео для видеосигналов к КВМ. Подсоедините только белый или красный разъем для аудиосигналов к телевизору или КВМ. Если Вы подсоедините белый разъем, то звук будет передаваться сигналом канала L (левого). Если Вы подсоедините красный разъем, то звук будет передаваться сигналом канала R (правого).
- Если Вы подсоединяете КВМ с использованием кабеля S-видео [a], Вам не требуется подсоединять желтый (видео) разъем соединительного кабеля аудио/видео [b].
- Если гнездо S-видео не предусмотрено на телевизоре или КВМ, не подсоединяйте кабель S-видео к данному КВМ. Изображение появляться не будет.

Для остановки записи

Нажмите .

Примечания к записи

- Вы не можете записать изображение, которое содержит контрольные сигналы авторского права для защиты авторского права видеопрограммы. "COPY INHIBIT" появится, если Вы попытаете выполнить запись такого изображения.
- Если КВМ находится в режиме паузы записи более пяти минут, он автоматически переключится на режим остановки.

Для просмотра записываемого изображения во время записи

Вы можете просматривать записываемое изображение на другом телевизоре с использованием функции LASER LINK (стр. 15).

You can record an audio sound to add to the original sound on a tape by connecting audio equipment. You can add a sound on your recorded tape by specifying starting and ending points. The original sound will not be erased. Do not connect the video (yellow) plug.

Вы можете записывать звуковое сопровождение для добавления к исходному звуку на ленте путем подсоединения аудиоаппаратуры. Вы можете наложить звук на Вашу записанную ленту путем указания начальной и конечной точки. Исходный звук не будет стерт. Не подсоединяйте видеоразъем (желтый).

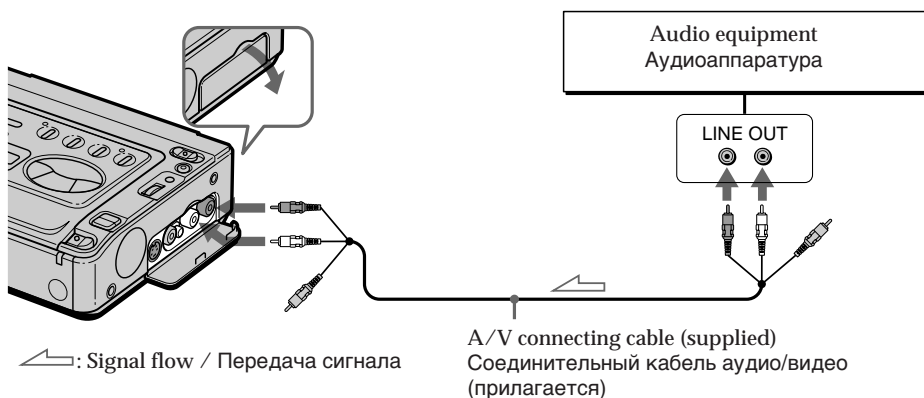

Notes on audio dubbing

- A new sound cannot be recorded on a tape already recorded in the 16-bit mode (32 kHz, 44.1 kHz or 48 kHz).
- A new sound cannot be recorded on a tape already recorded in the LP mode.
- If you add a new sound on a tape recorded on other VCR (including GV-D300E) or camcorder, the sound quality may not be as good as for the tape recorded on this VCR.
- When you record a playback pause picture with the DV cable, you cannot add audio to that portion of the tape.

To monitor the picture

Monitor on the TV using the LASER LINK function (p. 15).

Примечания к наложению звукового сопровождения

- Новый звук не может быть записан на ленту, предварительно записанную в 16-битовом режиме (32 кГц, 44,1 кГц или 48 кГц).
- Новый звук не может быть записан на ленте, предварительно записанной в режиме LP.
- Если Вы наложите звук на ленту, записанную на другом KVM (включая другой GV-D300E), то качество звука может быть не таким хорошим как для ленты, записанной на данном KVM.
- Когда Вы записываете изображение в режиме паузы воспроизведения через цифровой видеокабель DV, Вы не можете наложить аудиосигнал на этот участок ленты.

Для просмотра изображения

Просматривайте на экране телевизора с использованием функции LASER LINK (СТР.15).

Adding an audio sound on a recorded tape

- (1) Insert your recorded tape into the VCR.
- (2) Set the POWER switch to ON.
- (3) On this VCR, press \triangleright to set it to playback mode, and then locate the point where the recording should begin. Then press \mathbb{I} to set it to playback pause mode.
- (4) Press AUDIO DUB.
- (5) Press \mathbb{I} on this VCR and at the same time start playing back the audio you want to record. The new sound will be recorded in stereo 2. The recorded sound in stereo 1 is not heard.
- (6) Press \square at the point where you want to stop recording.

Наложение звукового сопровождения на записанную ленту

- (1) Вставьте Вашу записанную кассету в КВМ.
- (2) Установите выключатель POWER в положение ON.
- (3) Нажмите \triangleright на КВМ для установки его на режим воспроизведения, а затем найдите точку, где запись должна начаться. Далее нажмите \mathbb{I} для установки его на режим паузы записи.
- (4) Нажмите AUDIO DUB.
- (5) Нажмите \mathbb{I} на данном КВМ и одновременно начните воспроизводить аудиоисточник, который, Вы хотите записать. Новый звук будет записан на стереодорожку 2. Записанный звук на стереодорожке 1 слышен не будет.
- (6) Нажмите \square в точке, где Вы захотите остановить запись.

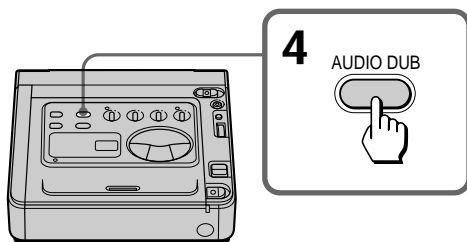

To play back the new recorded sound

Adjust the balance between the original sound (stereo 1) and the new sound (stereo 2) by selecting AUDIO MIX in the menu system.

Для воспроизведения нового записанного звука

Отрегулируйте баланс между исходным звуком (стереодорожка 1) и новым звуком (стереодорожка 2), выбрав установку AUDIO MIX в системе меню.

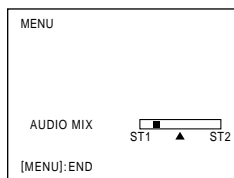

Five minutes after when you disconnect the power source, the setting of AUDIO MIX returns to the original sound (stereo 1) only. The factory setting is original sound only.

Через пять минут после отсоединения источника питания установка AUDIO MIX возвращается только к исходному звучанию (стереодорожка 1). Заводская установка является только исходным звучанием.

If you use a tape with cassette memory, you can superimpose the titles during playback or playback pause.

When you play back the tape, the title is displayed for 5 seconds from the point where you superimposed it.

You can select from eight preset titles and one original (CUSTOM TITLE) to superimpose over the picture.

Superimposing a title

- (1) Press TITLE to display the title.
- (2) Turn the control dial to select the title, then press the control dial.
- (3) Turn the control dial to select the colour, size, or position, then press the control dial.
- (4) Turn the control dial to select the desired item, then press the control dial.
- (5) Repeat steps 3 and 4 until the title is arranged as desired.
- (6) Press control dial again to complete the setting.

The "SAVE" appears on the screen for 5 seconds and the title is set.

Если Вы используете ленту кассеты с памятью, Вы можете выполнять наложение титров во время воспроизведения или в режиме паузы воспроизведения.

Когда Вы воспроизводите ленту, титр отображается в течение 5 секунд от точки его наложения.

Вы можете выбирать из восьми предварительно установленных титров и одного собственного титра (CUSTOM TITLE) для наложения на изображение.

Наложение титра

- (1) Нажмите TITLE для отображения титра.
 - (2) Поверните регулировочный диск для выбора титра, а затем нажмите регулировочный диск.
 - (3) Поверните регулировочный диск для выбора цвета, размера или положения, а затем нажмите регулировочный диск.
 - (4) Поверните регулировочный диск для выбора желаемого элемента, а затем нажмите регулировочный диск.
 - (5) Повторяйте пункты 3 и 4 до тех пор, пока не отрегулируете титр по своему желанию.
 - (6) Нажмите регулировочный диск снова для завершения установки.
- "SAVE" появится на экране на 5 секунд и титр будет установлен.

1 TITLE



TITLE MODE **CU**

HELLO
 HAPPY BIRTHDAY
 HAPPY HOLIDAYS
 CONGRATURATIONS!
 OUR SWEET BABY
 WEDDING
 VACATION
 ↓
 [TITLE]:END

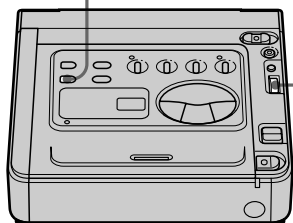

6



2



TITLE MODE **CU**

HELLO
 HAPPY BIRTHDAY
 HAPPY HOLIDAYS



TITLE MODE **CU**

HELLO
 HAPPY BIRTHDAY
 HAPPY HOLIDAYS



TITLE MODE **CU**

HELLO
 HAPPY BIRTHDAY
 HAPPY HOLIDAYS

3,4,5



TITLE SIZE[SM] **CU**

HAPPY BIRTHDAY



TITLE SIZE[LG] **CU**

HAPPY



TITLE [SAVE] **CU**

HAPPY BIRTHDAY

Preset titles can be scrolled in the following order:

HELLO ↔ HAPPY BIRTHDAY ↔ HAPPY HOLIDAYS ↔ CONGRATULATIONS! ↔ OUR SWEET BABY ↔ WEDDING ↔ VACATION ↔ THE END ↔ CUSTOM TITLE.

When you have stored an original title

The title appears above "CUSTOM TITLE."

Title colours ("COL")

WHT(White) ↔ YEL(Yellow) ↔ CYAN(Cyan) ↔ GRN(Green) ↔ VIO(Violet) ↔ RED(Red) ↔ BLUE(Blue).

Title size ("SIZE")

LG(Large) ↔ SM(Small).

Title position ("POS")

If you select the title size "LG," you can choose 8 positions. When you select the title size "SM," you can choose 9 positions at all.

To display no title

Select OFF in the TITLE DSPL menu.

Notes on titles

- You cannot superimpose a title to a blank portion of the tape.
- The titles you superimposed are displayed by only using the DV format video equipment with index titler function.
- When you are searching the tape using the other video equipment, the portion of the tape you superimpose the title may be detected as an index signal.

Notes on the cassettes

- If you use a cassette tape set to prevent accidental erasure, you cannot superimpose the title. Slide the protect tab so that the red portion is not visible.
- You can superimpose about 11 to 20 titles in one cassette, if one title consists of about 5 characters.
- If the tape has too many index signals and photo data, you may not be able to superimpose a title because the memory is full.

Предварительно установленные титры могут быть просмотрены в следующей последовательности:

HELLO ↔ HAPPY BIRTHDAY ↔ HAPPY HOLIDAYS ↔ CONGRATULATIONS! ↔ OUR SWEET BABY ↔ WEDDING ↔ VACATION ↔ THE END ↔ CUSTOM TITLE.

Когда Вы запоминаете собственный титр

Титр появляется над надписью "CUSTOM TITLE".

Цвета титра ("COL") изменяются следующим образом:

WHT(белый) ↔ YEL(желтый) ↔ CYAN(голубой) ↔ GRN(зеленый) ↔ VIO(фиолетовый) ↔ RED(красный) ↔ BLUE(синий).

Размер титра ("SIZE") изменяется следующим образом:

LG(большой) ↔ SM(маленький).

Положение титра ("POS") изменяется следующим образом:

Если Вы выбираете размер титра "LG", то Вы можете выбрать одно из 8 положений. Когда Вы выбираете размер титра "SM", Вы можете выбрать из всех 9 положений.

Чтобы титр не отображался

Выберите OFF в меню TITLE DSPL.

Примечания к титрам

- Вы не можете наложить титр на незаписанную часть ленты.
- Титры, которые Вы наложили, могут быть отображены только при использовании видеоаппаратуры цифрового видеформата DV с индексной функцией ввода титров.
- Когда Вы выполняете поиск на ленте с использованием другой видеоаппаратуры, часть ленты, где Вы наложили титр, может быть детектирована в качестве индексного сигнала.

Примечания к кассетам

- Если Вы используете кассетную ленту с установкой для предотвращения стирания, Вы не сможете наложить титр. Передвиньте предохранительный лепесток так, чтобы не было видно красной части.
- На одной кассете Вы можете наложить от 11 до 20 титров, если один титр состоит приблизительно из 5 знаков.
- Если лента имеет слишком много индексных сигналов и фотоданных, то Вы не сможете наложить титр из-за переполнения памяти.

Erasing a title

- (1) Press MENU to display the menu.
- (2) Turn the control dial to select TITLE ERASE, then press the control dial.
- (3) Turn the control dial to select the title you want to erase, then press the control dial.
- (4) Make sure the title is the one you want to erase, then press control dial again.
- (5) Press MENU to erase the menu display.

Стирание титра

- (1) Нажмите MENU для отображения меню.
- (2) Поверните регулировочный диск для выбора TITLEERASE, а затем нажмите регулировочный диск.
- (3) Поверните регулировочный диск для выбора титра, который Вы хотите стереть, а затем нажмите регулировочный диск.
- (4) Убедитесь, что это именно тот титр, который Вы хотите стереть, а затем снова нажмите регулировочный диск.
- (5) Нажмите MENU для стирания дисплея меню.

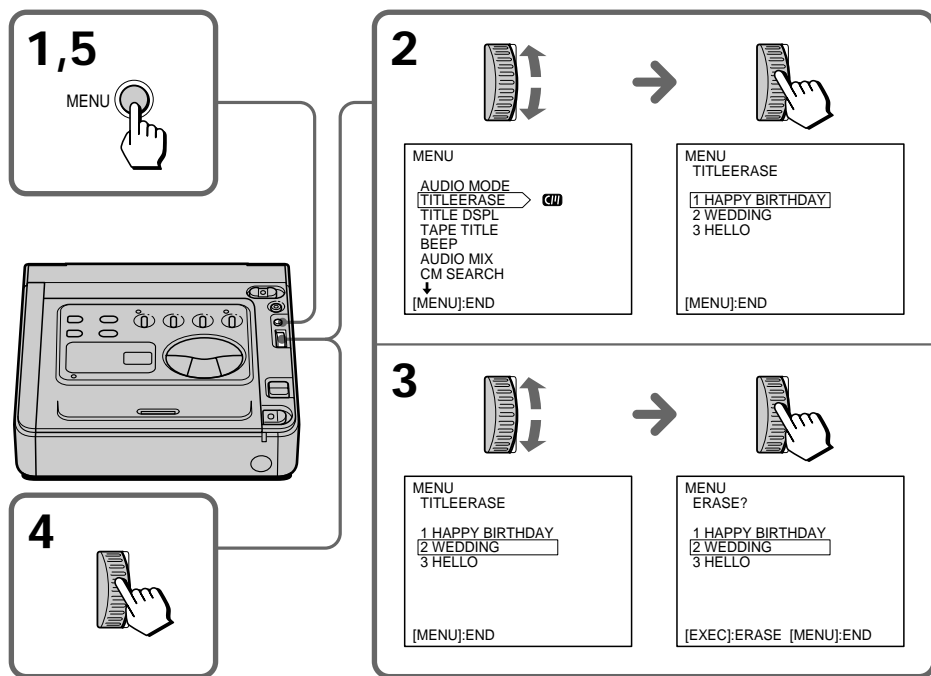

Note

If you use a cassette tape set to prevent accidental erasure, you cannot erase the title. Slide the protect tab so that the red portion is not visible.

Примечание

Если Вы используете кассетную ленту с установкой для предотвращения стирания, Вы не сможете стереть титр. Передвиньте предохранительный лепесток так, чтобы не было видно красной части.

If you use a tape with cassette memory, you can make one title of up to 20 characters and store it in memory.

- (1) Press TITLE to display the titles.
- (2) Turn the control dial to select CUSTOM TITLE, then press the control dial.
- (3) Turn the control dial to select the column of the desired character, then press the control dial.
- (4) Turn the control dial to select the desired character, then press the control dial.
- (5) Repeat steps 3 and 4 until you finish the title.
- (6) Turn the control dial to select [↵], then press the control dial.

To erase a character

In step 3, turn the control dial to select [←] then press control dial. The last character is erased.

To change the title you have made

In step 2, turn the control dial to select the title which you want to change, then press the control dial. Erase characters one after another, then make the new title again.

Если Вы используете ленту кассеты с памятью, Вы можете создать один титр, содержащий до 20 знаков, и сохранить его в памяти.

- (1) Нажмите TITLE для отображения титров.
- (2) Поверните регулировочный диск для выбора CUSTOM TITLE, а затем нажмите регулировочный диск.
- (3) Поверните регулировочный диск для выбора колонки с желаемым знаком, а затем нажмите регулировочный диск.
- (4) Поверните регулировочный диск для выбора желаемого знака, а затем нажмите регулировочный диск.
- (5) Повторяйте пункты 3 и 4 до тех пор, пока не закончите титр.
- (6) Поверните регулировочный диск для выбора [↵], а затем нажмите регулировочный диск.

Для стирания знака

В пункте 3 поверните регулировочный диск для выбора [←], а затем нажмите регулировочный диск. Последний знак будет стерт.

Для изменения созданного Вами титра

В пункте 2 поверните регулировочный диск для выбора титра, который Вы хотите изменить, а затем нажмите регулировочный диск. Сотрите знаки один за другим, а затем опять создайте новый титр.

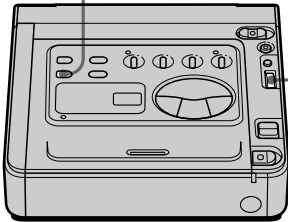

1 

TITLE	
HELLO	
HAPPY BIRTHDAY	
HAPPY HOLIDAYS	
CONGRATURATIONS!	
OUR SWEET BABY	
WEDDING	
VACATION	
[TITLE];END	



6 



CUSTOM TITLE	
MUSIC	
ABCDE	
FGHIJ 12345	
KLMNO 67890	
PQRST [←]	
UVWXY [←]	
Z& ?!	
[TITLE];END	

2  → 

TITLE	
↑	
HAPPY HOLIDAYS!	
CONGRATURATIONS!	
OUR SWEET BABY	
WEDDING	
VACATION	
THE END	
▶CUSTOM TITLE	
[TITLE];END	

CUSTOM TITLE	

[ABCDE]	
FGHIJ 12345	
KLMNO 67890	
PQRST [←]	
UVWXY [←]	
Z& ?!	
[TITLE];END	

3,4,5  → 

CUSTOM TITLE	

ABCDE	
FGHIJ 12345	
KLMNO 67890	
PQRST [←]	
UVWXY [←]	
Z& ?!	
[TITLE];END	

CUSTOM TITLE	

ABCDE	
FGHIJ 12345	
KLMNO 67890	
PQRST [←]	
UVWXY [←]	
Z& ?!	
[TITLE];END	

CUSTOM TITLE	

ABCDE	
FGHIJ 12345	
KLMNO 67890	
PQRST [←]	
UVWXY [←]	
Z& ?!	
[TITLE];END	

CUSTOM TITLE	

M-----	
ABCDE	
FGHIJ 12345	
KLMNO 67890	
PQRST [←]	
UVWXY [←]	
Z& ?!	
[TITLE];END	

If you use a tape with cassette memory, you can label a cassette. The label can consist of up to 10 characters and is stored in cassette memory. When you insert the labeled cassette and turn the power on, the label appears.

- (1) Insert the cassette you want to label.
- (2) Set the POWER switch to ON.
- (3) Press MENU to display the menu.
- (4) Turn the control dial to select TAPE TITLE, then press the control dial.
- (5) Turn the control dial to select the column of the desired character, then press the control dial.
- (6) Turn the control dial to select the desired character, then press the control dial.
- (7) Repeat steps 5 and 6 until you finish the label.
- (8) Turn the control dial to select [↵], then press the control dial.

To erase a character

In step 5 turn the control dial to select [←], then press the control dial. The last character is erased.

To change the label you have made

Insert the cassette to change the label, and operate in the same way to make a new label.

If the ~~CM~~ mark appears in step 4

The cassette memory is full. If you erase the title in the cassette, you can label it.

If you have superimposed titles in the cassette

When the label is displayed, up to 4 titles also appear.

Note on "-----" displayed on the menu

The "-----" indicates the number of characters you can select for the label. When the "-----" indicator has fewer than 10 spaces, the cassette memory is full.

Note on the cassettes

If you use a cassette tape set to prevent accidental erasure, you cannot label it. Slide the protect tab so that the red portion is not visible.

Если Вы используете ленту кассеты с памятью, Вы можете обозначить кассету. Обозначение может содержать до 10 знаков и быть сохраненным в памяти кассеты. Когда Вы вставите обозначенную кассету и включите питание, обозначение будет отображено.

- (1) Вставьте кассету, которую Вы хотите обозначить.
- (2) Установите выключатель POWER в положение ON.
- (3) Нажмите MENU для отображения меню.
- (4) Поверните регулировочный диск для выбора TAPE TITLE, а затем нажмите регулировочный диск.
- (5) Поверните регулировочный диск для выбора колонки с желаемым знаком, а затем нажмите регулировочный диск.
- (6) Поверните регулировочный диск для выбора желаемого знака, а затем нажмите регулировочный диск.
- (7) Повторяйте пункты 5 и 6 до тех пор, пока Вы не закончите обозначение.
- (8) Поверните регулировочный диск для выбора [↵], а затем нажмите регулировочный диск.

Для стирания знака

В пункте 5 поверните регулировочный диск для выбора [←], а затем нажмите регулировочный диск. Последний знак будет стерт.

Для изменения обозначения, которое Вы сделали

Вставьте кассету, обозначение которой Вы хотите изменить, и выполните такую же операцию, как и для создания нового обозначения.

Если в пункте 4 появляется знак ~~CM~~

Память кассеты заполнена. Если Вы сотрете титр из памяти кассеты, Вы сможете обозначить ее.

Если Вы наложили титры на кассете

При отображении обозначения появятся также 4 титра.

Примечание к индикатору "-----", отображаемому в меню

"-----" указывает количество знаков, которые Вы можете выбрать для обозначения кассеты. Если индикатор "-----" имеет менее 10 пустых мест, память кассеты заполнена.

Примечание к кассетам

Если Вы используете кассетную ленту с установкой для предотвращения стирания, Вы не сможете обозначить ее. Передвиньте предохранительный лепесток так, чтобы не

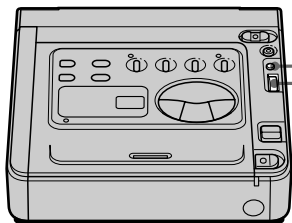
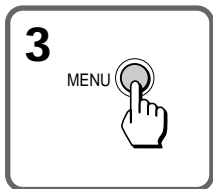

8

MENU	TAPE	TITLE	
MUSIC	-----		
ABCDE			
FGHIJ	12345		
KLMNO	67890		
PQRST	[←]		
UVWXY	[→]		
Z & ?!			

[MENU]:END

4

MENU
AUDIO MODE
TITLE ERASE
TITLE DSPL
TAPE TITLE
BEEP
AUDIO MIX
CM SEARCH
[MENU]:END

→

MENU TAPE TITLE	
ABCDE	-----
FGHIJ	12345
KLMNO	67890
PQRST	[←]
UVWXY	[→]
Z & ?!	

[MENU]:END

5,6,7

MENU TAPE TITLE	
ABCDE	-----
FGHIJ	12345
KLMNO	67890
PQRST	[←]
UVWXY	[→]
Z & ?!	

[MENU]:END

→

MENU TAPE TITLE	
ABCDE	-----
FGHIJ	12345
KLMNO	67890
PQRST	[←]
UVWXY	[→]
Z & ?!	

[MENU]:END

MENU TAPE TITLE	
M-----	
ABCDE	
FGHIJ	12345
KLMNO	67890
PQRST	[←]
UVWXY	[→]
Z & ?!	

[MENU]:END

→

MENU TAPE TITLE	
M-----	
ABCDE	
FGHIJ	12345
KLMNO	67890
PQRST	[←]
UVWXY	[→]
Z & ?!	

[MENU]:END

What is assemble editing

“Editing” is to make a new tape from a prerecorded tape by deleting unnecessary scenes and allocating the scenes you want in the desired order.

This VCR has the assemble function which enables you to select scenes while playing back a tape. After all the scenes you want have been selected, the VCR automatically assembles them to be recorded on another tape.

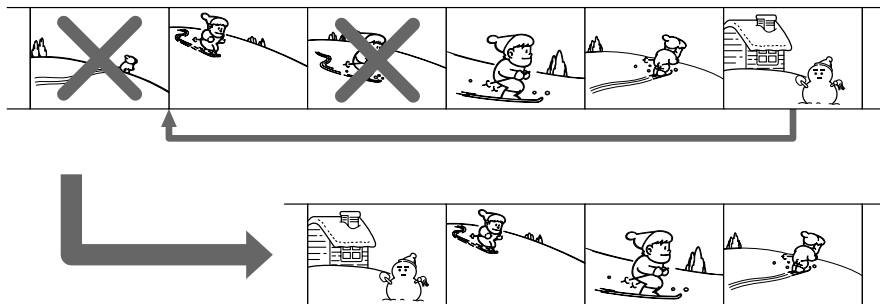

Что такое монтажное редактирование

“Редактирование” используется для создания новой ленты из предварительно записанной ленты путем отмены ненужных фрагментов и расположения фрагментов в желаемой Вами последовательности. КВМ имеет функцию монтажа, которая позволяет Вам выбирать фрагменты во время воспроизведения ленты. После выбора всех желаемых фрагментов, КВМ автоматически выполняет их монтаж для записи на другую ленту.

Assemble editing procedure

Preparation

This preparation is necessary only for the first time you do the assemble editing, as long as you use the same recording VCR.

- (1) Connect the recording VCR.
- (2) Set this VCR to control the recording VCR.
- (3) Adjust the timing to start/stop recording.

Editing

- (1) Select the scenes.
Mark the IN and OUT points for each scene.
“IN” point is the beginning of a scene.
“OUT” point is the end of a scene.
- (2) Preview the scenes you selected.
- (3) Execute the assemble editing.

Процедура монтажного редактирования

Подготовка

Данная подготовка требуется только тогда, когда Вы в первый раз выполняете монтажное редактирование, до тех пор, пока Вы используете один и тот же записывающий КВМ.

- (1) Подсоедините записывающий КВМ.
- (2) Установите данный КВМ на управление записывающим КВМ.
- (3) Отрегулируйте синхронизацию для начала/остановки записи.

Монтаж

- (1) Выберите фрагменты.
Отметьте точки IN и OUT для каждого фрагмента.
Точка “IN” является началом фрагмента.
Точка “OUT” является точкой окончания фрагмента.
- (2) Произведите предварительный просмотр фрагментов, которые Вы выбрали.
- (3) Выполните монтажное редактирование.

Connecting the recording VCR

Use a VCR which is controlled by an infrared remote control system.
Connect the recording VCR in the same way as "Editing onto another tape" (p. 30).

Note on connection

You cannot do the timing adjustment (p. 51) when the VCRs are connected using the DV connecting cable.

Using the DV cable

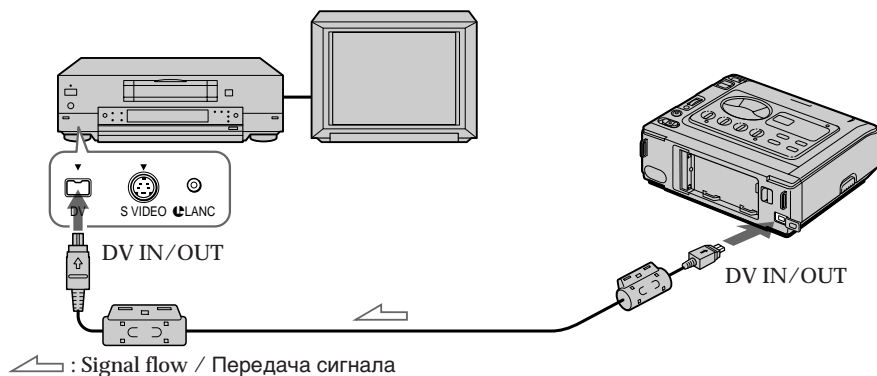

Using the A/V connecting cable or S video connecting cable

Set the input selector on the VCR to LINE.

Подсоединение записывающего KBM

Используйте KBM, который управляется посредством системы инфрокрасного дистанционного управления.
Подсоедините записывающий KBM таким же образом, как описано в разделе "Монтаж на другую ленту" (стр. 30).

Примечание к соединению

Вы не можете выполнить регулировку синхронизации, когда соединение между двумя KBM выполнено с использованием соединительного цифрового видеокабеля (стр. 51).

Использование цифрового видеокабеля

Использование соединительного кабеля аудио/видео или соединительного кабеля S-видео

Установите селектор входных сигналов на KBM в положение LINE.

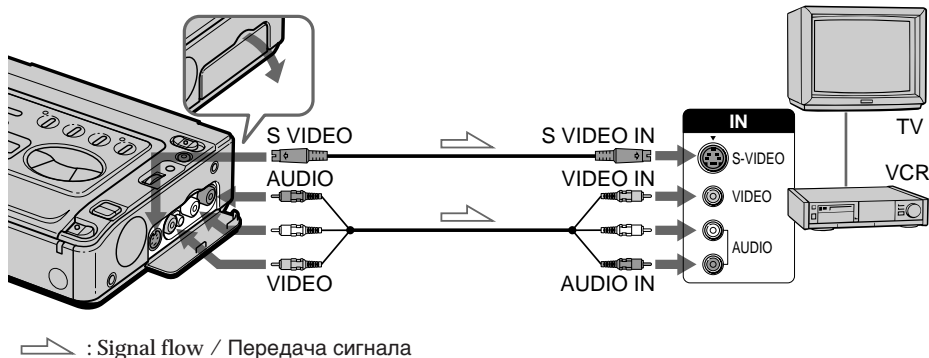

Setting the VCR to control the recording VCR

Установка данного КВМ на управление записывающим КВМ

Set the remote control mode and the button to release the recording pause mode according to the recording VCR.

(1) Press ASSEMBLE.

The ASSEMBLE menu appears.

To set the remote control mode

(2) Turn the control dial to select SET UP, then press the control dial.

The SET UP menu appears.

(3) Turn the control dial to select IR SET UP, then press the control dial.

(4) Turn the control dial to select the remote control mode of the recording VCR, then press the control dial.

Refer to the "VCR remote control mode list" on the next page. Try the number listed first.

To set the button to release the recording pause mode

(5) Turn the control dial to select PAUSE MODE, then press the control dial.

(6) Turn the control dial to select the button you press to release recording pause mode on the recording VCR, PAUSE or REC or PB (playback), then press the control dial.

Установите режим дистанционного управления и кнопку для освобождения режима паузы записи согласно записывающему КВМ.

(1) Нажмите ASSEMBLE.

Появляется меню ASSEMBLE.

Для установки режима дистанционного управления

(2) Поверните регулировочный диск для выбора SET UP, а затем нажмите регулировочный диск.

Появляется меню SET UP.

(3) Поверните регулировочный диск для выбора IR SET UP, а затем нажмите регулировочный диск.

(4) Поверните регулировочный диск для выбора режима дистанционного управления записывающего КВМ, а затем нажмите регулировочный диск.

См. "Список режимов дистанционного управления КВМ" на следующей странице. Сначала попробуйте номер, указанный первым.

Для установки кнопки на освобождение режима паузы записи

(5) Поверните регулировочный диск для выбора PAUSE MODE, а затем нажмите регулировочный диск.

(6) Поверните регулировочный диск для выбора кнопки, которую Вы нажимаете для освобождения режима паузы записи на записывающем КВМ: PAUSE, REC или PB (воспроизведение), а затем нажмите регулировочный диск.

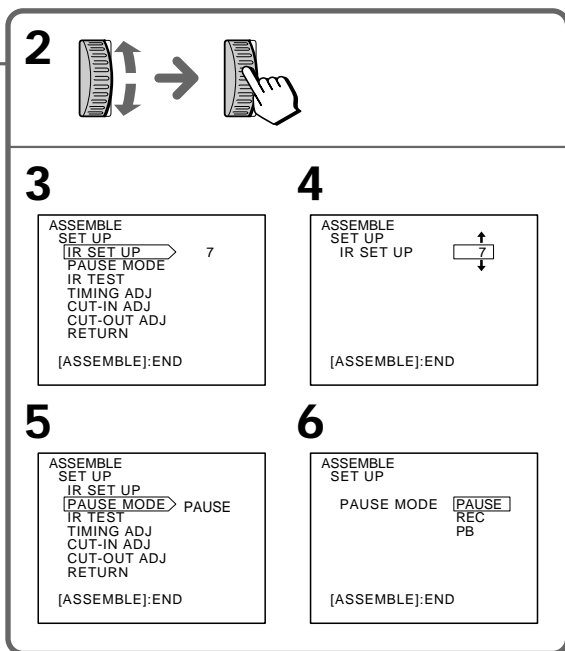
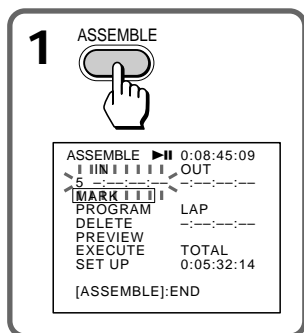

VCR remote control mode list / Список режимов дистанционного
управления KBM

Brand Марка	Remote control mode Режим дистанционного управления
Sony	01, 02, 03, 04, 05, 06
Aiwa	53
Akai	62, 50, 74
Alba	73
Baird	36, 30
Blaupunkt	83, 78
Bush	74
Canon	97
CGM	47, 83, 36
Clatronic	73
Daewoo	26
Ferguson	76
Fisher	73
Funai	80
Goldstar	47
Goodmans	26, 84
Grundig	83, 09
Hitachi	42, 56
ITT/Nikia Instant	36
JVC	12, 21, 15, 11
Kendo	47
Loewe	16, 47, 84
Luxor	89
Mark	26*
Matsui	47, 60, 58*
Mitsubishi	28, 29

Brand Марка	Remote control mode Режим дистанционного управления
Nokia	89, 36
Nokia Oceanic	89
Nordmende	76
Okano	60, 62, 63
Orion	70, 58*
Panasonic	16, 78, 96
Philips	83, 84, 86
Phonola	83, 84
Roadstar	47
SABA	76, 21
Samsung	93, 94, 52, 22
Sanyo	36
Schneider	84, 10
SEG	73
Seleco	47, 74
Sharp	89
Siemens	10, 36
Tandberg	26
Telefunken	91, 92
Thomson	76
Thorn	36, 47
Toshiba	40
Universum	92, 70, 47
W. W. House	47
Watoson	83, 58

* TV/VCR component /
Компонент телевизор/KBM

Note on remote control mode

You cannot do the assemble editing with some VCRs (for recording) if the remote control mode does not correspond to this VCR (for playing).

**Примечание относительно режима
дистанционного управления**

Вы не сможете выполнить монтажное редактирование на некоторых KBM (для записи), если их режим дистанционного управления не соответствует режиму данного KBM (для воспроизведения).

Placing both VCRs

To operate the recording VCR with this VCR, place the VCRs about 30 cm (1 foot) apart from each other and point the assemble editing control emitter of this VCR at the remote sensor of the recording VCR.

Установка обоих КВМ

Для управления записывающим КВМ с помощью данного КВМ установите оба КВМ на расстоянии приблизительно 30 см (1 фут) друг от друга и нацельте эмиттер регулятора монтажного редактирования данного КВМ на дистанционный датчик записывающего КВМ.

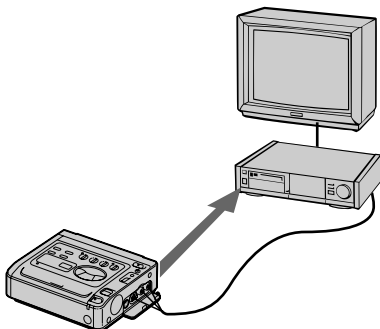

Trying the recording VCR

After the setting, make sure that you can operate the recording VCR with this VCR.

- (1) On the SET UP menu, turn the control dial to select IR TEST, then press the control dial.
- (2) Turn on the recording VCR. Insert a cassette that can be recorded and set the VCR to recording pause mode.
- (3) Press the control dial.

If the setting was made correctly, the tape starts recording.

If the recording VCR does not operate, try another remote control mode.

Проверка записывающего КВМ

После установки убедитесь, что Вы можете управлять записывающим КВМ с помощью данного КВМ.

- (1) Находясь в меню SET UP, поверните регулировочный диск для выбора IR TEST, а затем нажмите регулировочный диск.
- (2) Включите записывающий КВМ. Вставьте кассету, на которую можно выполнить запись, и установите КВМ на режим паузы записи.
- (3) Нажмите регулировочный диск. Если установка была выполнена правильно, лента начнет записываться. Если записывающий КВМ не работает, попробуйте выбрать другой режим дистанционного управления.

1

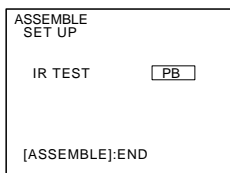
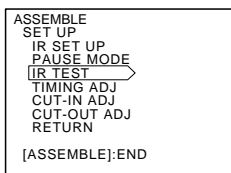

3

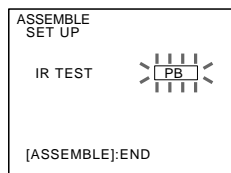

Adjusting the timing to start recording

Регулировка синхронизации для начала записи

When a VCR is remote-controlled, there is time lag from when the VCR receives the signal to when it actually operates. The time lag differs depending on the recording VCR. During the assemble editing, the time lag results in missing scenes or unnecessary scenes on the edited tape. To edit scenes correctly, this VCR should send the recording start/stop signal early or late to the recording VCR.

Note on connection

To do the timing adjustment, connect the VCRs using the AV connecting cable. You cannot do the timing adjustment when the VCRs are connected using the DV connecting cable.

Measuring the time lag

Have a pen or something write with.

- (1) On the ASSEMBLE menu, turn the control dial to select TIMING ADJ, then press the control dial.
- (2) Turn on the recording VCR and insert a cassette that can be recorded.
- (3) Set the recording VCR to recording pause mode.
- (4) Press the control dial. The recording starts. The "CUT-IN" and "CUT-OUT" points are recorded five times each. When the recording ends, the SET UP menu appears.
- (5) Playback the tape in slow mode and write down the first figure displayed for each "CUT-IN" point and the last figure for each "CUT-OUT" point.

Когда КВМ управляется дистанционно, имеется временное запаздывание от того, когда КВМ принимает сигнал до того, как он фактически начинает выполнять операцию. Временное запаздывание отличается в зависимости от записывающего КВМ. Во время монтажного редактирования временное запаздывание приводит к пропуску фрагментов или к ненужным фрагментам на отредактированной ленте. Для выполнения правильного монтажа фрагментов данный КВМ должен посылать сигнал начала/остановки записи на записывающий КВМ немного раньше или позже.

Примечание к соединению

Для выполнения регулировки синхронизации выполните соединение между двумя КВМ с использованием соединительного кабеля аудиовидео.

Вы не можете выполнить регулировку синхронизации, когда соединение между двумя КВМ выполнено с использованием соединительного цифрового видеокабеля.

Измерение временного запаздывания

Подготовьте ручку или что-нибудь другое для ведения записей.

- (1) Находясь в меню ASSEMBLE, поверните регулировочный диск для выбора TIMING ADJ, а затем нажмите регулировочный диск.
- (2) Включите записывающий КВМ и вставьте кассету, которая может быть записана.
- (3) Установите записывающий КВМ на режим паузы записи.
- (4) Нажмите регулировочный диск. Запись начинается. Точки "CUT-IN" и "CUT-OUT" записываются по пять раз каждая. Когда запись закончится, появится меню SET UP.
- (5) Воспроизведите ленту в режиме замедленного воспроизведения и запишите первое число, отображаемое для каждой точки "CUT-IN" и последнее число, отображаемое для каждой точки "CUT-OUT".

1

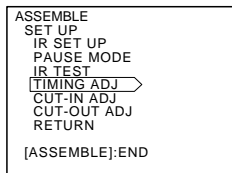

4

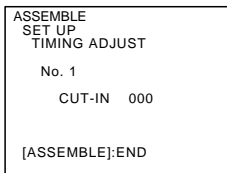
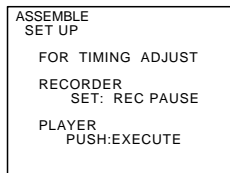

Adjusting the timing

Calculate the average of the five figures for the "CUT-IN" point and do the same for the "CUT-OUT" point.

Example:

$$(5 + 6 + 5 + 4 + 5) \div 5 = 5$$

- (1) Turn the control dial to select "CUT-IN ADJ," then press the control dial.
- (2) Turn the control dial until the average you calculated for the "CUT-IN" point appears, then press the control dial
- (3) Turn the control dial to select "CUT-OUT ADJ," then press the control dial.
- (4) Turn the control dial until the average you calculated for the "CUT-OUT" point appears, then press the control dial.
- (5) Turn the control dial to select RETURN, then press the control dial.
The ASSEMBLE menu appears.

Регулировка синхронизации

Вычислите среднее значение из пяти чисел для точки "CUT-IN" и то же самое для точки "CUT-OUT".

Пример:

$$(5 + 6 + 5 + 4 + 5) \div 5 = 5$$

- (1) Поверните регулировочный диск для выбора "CUT-IN ADJ", а затем нажмите регулировочный диск.
- (2) Поворачивайте регулировочный диск, пока не появится среднее значение, вычисленное для точки "CUT-IN", а затем нажмите регулировочный диск.
- (3) Поверните регулировочный диск для выбора "CUT-OUT ADJ", а затем нажмите регулировочный диск.
- (4) Поворачивайте регулировочный диск, пока не появится среднее значение, вычисленное для точки "CUT-OUT", а затем нажмите регулировочный диск.
- (5) Повверните регулировочный диск для выбора RETURN, а затем нажмите регулировочный диск.
Появится меню ASSEMBLE.

1

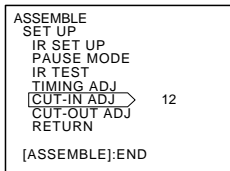

2

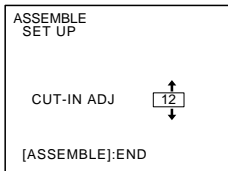

3

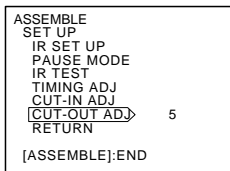

4

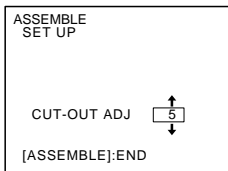

5

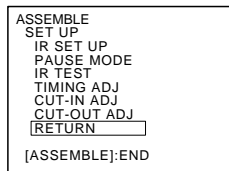

To turn off the ASSEMBLE menu
Press ASSEMBLE.

Для выключения меню ASSEMBLE
Нажмите ASSEMBLE.

Selecting scenes

Выбор фрагментов

Select the scenes in the order you want to edit. One scene selected for editing is called "a cut." You can select a cut in the unit of a frame.

In the following operations:

- the "IN point" means the beginning of a cut
- the "OUT point" means the end of a cut

- (1) Insert the playback cassette in this VCR and the recording cassette in the recording VCR.
- (2) Playback the tape in this VCR.
- (3) Press ASSEMBLE to display the ASSEMBLE menu.
- (4) Using the tape transport buttons, locate the IN point and set to playback pause mode.
- (5) Press the control dial. The IN point is marked.
- (6) Using the tape transport buttons, locate the OUT point and set to playback pause mode.
- (7) Press the control dial.
- (8) Repeat steps 4 to 7 to select cuts.

Выберите фрагменты в желаемой Вами последовательности для монтажа. Один фрагмент, выбранный для записи, называется "монтажный кадр". Вы можете выбрать монтажный кадр в монтажной рамке. Последовательность операций:

- "Точка IN" означает начало монтажного кадра
 - "Точка OUT" означает окончание монтажного кадра
- (1) Вставьте кассету для воспроизведения в данный КВМ и кассету для записи в записывающий КВМ.
 - (2) Воспроизведите кассету в данном КВМ.
 - (3) Нажмите ASSEMBLE для отображения меню ASSEMBLE.
 - (4) Используя кнопки перемещения ленты, найдите точку IN и установите режим паузы воспроизведения.
 - (5) Нажмите регулировочный диск. Точка IN будет отмечена.
 - (6) Используя кнопки перемещения ленты, найдите точку OUT и установите режим паузы воспроизведения.
 - (7) Нажмите регулировочный диск.
 - (8) Повторяйте пункты с 4 по 7 для выбора монтажных кадров.

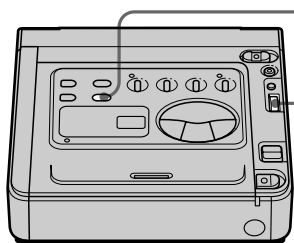

3



ASSEMBLE	▶▶	0:01:04:08
IN		OUT
1		----
MARK		----
PROGRAM		LAP
DELETE		----
PREVIEW		----
EXECUTE		TOTAL
SET UP		0:00:00:00
[ASSEMBLE]:END		

5



ASSEMBLE	▶▶	0:01:18:24
IN		OUT
1	0:01:04:08	----
MARK		----
PROGRAM		LAP
DELETE		0:00:14:16
PREVIEW		----
EXECUTE		TOTAL
SET UP		0:00:00:00
[ASSEMBLE]:END		

7



ASSEMBLE	▶▶	0:08:55:28
IN		OUT
1	0:08:28:13	0:08:45:09
MARK		----
PROGRAM		LAP
DELETE		0:00:17:03
PREVIEW		----
EXECUTE		TOTAL
SET UP		0:05:32:14
[ASSEMBLE]:END		

To change or delete cuts

See pages 55 and 56.

Для изменения или отмены монтажных кадров

См. стр 55 и 56.

After selecting cuts, make sure that the IN and OUT points are correctly marked.

- (1) Press ASSEMBLE to display the ASSEMBLE menu.
- (2) Turn the control dial to select PREVIEW, then press the control dial.
The PREVIEW menu appears.
- (3) Turn the control dial to select the cut you want to check, then press the control dial.
The VCR sends the tape to the IN point of the selected cut and plays back the cut.
After the playback, the ASSEMBLE menu appears.
To preview other cuts, repeat steps 2 and 3.

После выбора монтажных кадров убедитесь, что точки IN и OUT отмечены правильно.

- (1) Нажмите ASSEMBLE для отображения меню ASSEMBLE.
- (2) Поверните регулировочный диск для выбора PREVIEW, а затем нажмите регулировочный диск.
Появляется меню PREVIEW.
- (3) Поверните регулировочный диск для выбора монтажного кадра, который Вы хотите проверить, а затем нажмите регулировочный диск.
КВМ перематывает ленту до точки IN выбранного монтажного кадра и воспроизводит этот монтажный кадр.
После воспроизведения появляется меню ASSEMBLE.
Для предварительного просмотра других монтажных кадров повторите пункты 2 и 3.

2

ASSEMBLE	▶▶	0:08:55:28
IN		OUT
4	----	----
MARK		
PROGRAM	LAP	
DELETE	----	----
PREVIEW		
EXECUTE	TOTAL	
SET UP	0:05:15:14	
[ASSEMBLE]:END		



ASSEMBLE	▶▶	0:08:45:09
PREVIEW		
IN		OUT
1	0:01:18:24	0:02:27:03
2	0:02:52:21	0:04:45:17
3	0:05:02:08	0:07:16:24
4	----	----
5	----	----
6	----	----
7	----	----
8	----	----
		↓

3

ASSEMBLE	▶▶	0:08:45:09
PREVIEW		
IN		OUT
1	0:01:18:24	0:02:27:03
2	0:02:52:21	0:04:45:17
3	0:05:02:08	0:07:16:24
4	----	----
5	----	----
6	----	----
7	----	----
8	----	----
		↓



PREVIEW	▶▶	0:08:45:09
1	0:01:18:24	0:02:27:03

To stop previewing

Press .

Для прекращения предварительного просмотра

Нажмите .

Changing the IN/OUT point of a cut

You can reselect the IN and OUT points.

- (1) Press ASSEMBLE to display the ASSEMBLE menu.
- (2) Turn the control dial to select PROGRAM, then press the control dial. The list of the IN and OUT points appears.
- (3) Turn the control dial to select the IN or OUT point you want to change, then press the control dial. The selected point flashes.
- (4) Reselect the point.

Изменение точки IN/OUT монтажного кадра

Вы можете перевыбрать точки IN и OUT.

- (1) Нажмите ASSEMBLE для отображения меню ASSEMBLE.
- (2) Поверните регулировочный диск для выбора PROGRAM, а затем нажмите регулировочный диск. Появляется перечень точек IN и OUT.
- (3) Поверните регулировочный диск для выбора точки IN или OUT, которую Вы хотите изменить, а затем нажмите регулировочный диск. Выбранная точка будет мигать.
- (4) Перевыберите точку.

2

ASSEMBLE	▶	0:08:45:09
IN		OUT
5	----	----
MARK		
PROGRAM	LAP	
DELETE		
PREVIEW		
EXECUTE	TOTAL	
SET UP	0:05:32:14	
[ASSEMBLE]:END		



3

ASSEMBLE	▶	0:08:45:09
PREVIEW		
IN		OUT
1	0:01:18:24	0:02:27:03
2	0:02:52:21	0:04:45:17
3	0:05:02:08	0:07:16:24
4	0:08:28:13	0:08:45:09
5	----	----
6	----	----
7	----	----
8	----	----
	↓	

ASSEMBLE	▶	0:08:45:09
PREVIEW		
IN		OUT
1	0:01:18:24	0:02:27:03
2	0:02:52:21	0:04:45:17
3	0:05:02:08	0:07:16:24
4	0:08:28:13	0:08:45:09
5	----	----
6	----	----
7	----	----
8	----	----
	↓	

Deleting cuts

Deleting a cut

- (1) Press ASSEMBLE to display the ASSEMBLE menu.
- (2) Turn the control dial to select DELETE, then press the control dial.
- (3) Turn the control dial to select 1PGM DELETE, then press the control dial.
- (4) Turn the control dial to select the cut you want to delete, then press the control dial. The IN and OUT points become “:--:--:--” and then the display returns to the ASSEMBLE menu. To delete other cuts, repeat steps 2, 3 and 4.

2

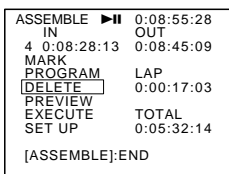

3

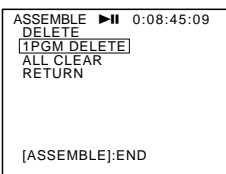

4

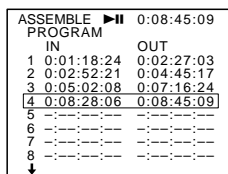

Deleting all cuts

- (1) Press ASSEMBLE to display the ASSEMBLE menu.
- (2) Turn the control dial to select DELETE, then press the control dial.
- (3) Turn the control dial to select ALL CLEAR, then press the control dial.
- (4) Turn the control dial to select ALL CLEAR, then press the control dial. The ASSEMBLE menu appears.

2

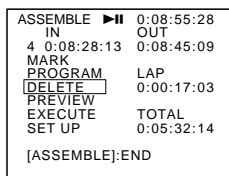

3

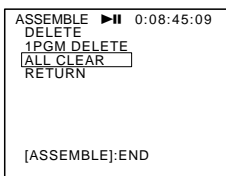

4

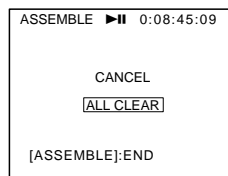

Отмена монтажных кадров

Для отмены монтажного кадра

- (1) Нажмите ASSEMBLE для отображения меню ASSEMBLE.
- (2) Поверните регулировочный диск для выбора DELETE, а затем нажмите регулировочный диск.
- (3) Поверните регулировочный диск для выбора 1PGM DELETE, а затем нажмите регулировочный диск.
- (4) Поверните регулировочный диск для выбора монтажного кадра, который Вы хотите отменить, а затем нажмите регулировочный диск. Точки IN и OUT станут выглядеть как “:--:--:--”, а затем дисплей вернется к отображению меню ASSEMBLE. Для отмены других монтажных кадров повторяйте пункты 2, 3 и 4.

Отмена всех монтажных кадров

- (1) Нажмите ASSEMBLE для отображения меню ASSEMBLE.
- (2) Поверните регулировочный диск для выбора DELETE, а затем нажмите регулировочный диск.
- (3) Поверните регулировочный диск для выбора ALL CLEAR, а затем нажмите регулировочный диск.
- (4) Поверните регулировочный диск для выбора ALL CLEAR, а затем нажмите регулировочный диск. Появится меню ASSEMBLE.

To cancel deleting

Select CANCEL in step 4.

Для аннулирования отмены

Выберите CANCEL в пункте 4.

Executing the assemble editing

Выполнение монтажного редактирования

The selected cuts are automatically assembled and recorded on the tape in the recording VCR.

- (1) Insert the recording tape in the recording VCR, and set to recording pause mode.
- (2) Press ASSEMBLE to display the ASSEMBLE menu.
- (3) Turn the control dial to select EXECUTE, then press the control dial.
The EDITING display instructs you to set the recording VCR to recording pause mode and to press the control dial.
- (4) Press the control dial.
The assemble editing starts. When it is completed, both VCRs stop automatically.

Выбранные монтажные кадры автоматически редактируются и записываются на ленту в записывающем KBM.

- (1) Вставьте ленту для записи в записывающий KBM и установите режим паузы записи.
- (2) Нажмите ASSEMBLE для отображения меню ASSEMBLE.
- (3) Нажмите регулировочный диск для выбора EXECUTE, а затем нажмите регулировочный диск.
Дисплей EDITING сообщает Вам, что нужно установить записывающий KBM на режим паузы записи и нажать регулировочный диск.
- (4) Нажмите регулировочный диск.
Монтажное редактирование начинается. Когда оно будет завершено, оба KBM останавливаются автоматически.

3

```
ASSEMBLE ► 0:08:55:28
MARK
PROGRAM
DELETE
PREVIEW
EXECUTE TOTAL
SET UP 0:05:32:14
[ASSEMBLE]:END
```



```
ASSEMBLE ► 0:08:45:09
EDITING
FOR START EDITING
RECORDER
SET: REC PAUSE
PLAYER
PUSH:EXECUTE
```

4

```
ASSEMBLE ► 0:08:45:09
EDITING
IN IN OUT
1 0:01:18:24 0:02:27:03
2 0:02:52:21 0:04:45:17
3 0:05:02:08 0:07:16:24
4 -:-:-:-:-:-:-:-:-:-:-
5 -:-:-:-:-:-:-:-:-:-:-
6 -:-:-:-:-:-:-:-:-:-:-
7 -:-:-:-:-:-:-:-:-:-:-
8 -:-:-:-:-:-:-:-:-:-:-
↓
```

Usable cassettes and playback modes

Selecting cassette types

You can use the mini DV ^{Mini}**DV** cassette only. You cannot use any other **DV** DV, **8** 8 mm, **Hi8** Hi8, **VHS** VHS, **S-VHS** S-VHS, **VHS-C** VHSC, **S-VHS-C** S-VHSC or **B** Betamax cassette.

We recommend mini DV cassette with cassette memory.

There are two types of mini DV cassettes: with cassette memory and without cassette memory. We recommend you to use the tape with cassette memory. The IC memory is mounted on this type of mini DV cassette. This VCR can read and write data such as dates of recording or titles, etc. to this memory. Tapes with cassette memory have **CM** (Cassette Memory) mark. Sony recommends that you use a tape having **CM** mark to enjoy this VCR fully.

When you play back

Copyright signal

Using this VCR, you cannot play back a tape that has recorded a copyright control signals for copyright protection of software. "COPY INHIBIT" appears on the TV screen if you try to play back such a tape. This VCR does not record copyright control signals on the tape when it records.

Audio mode

12-bit mode: The original sound can be recorded in stereo 1, and the new sound in stereo 2 in 32 kHz. The balance between stereo 1 and stereo 2 can be adjusted by selecting AUDIO MIX in the menu system during playback. Both sounds can be played back.

16-bit mode: A new sound cannot be recorded but the original sound can be recorded in high quality. Moreover, it can also play back sound recorded in 32 kHz, 44.1 kHz or 48 kHz. When playing back a tape recorded in the 16-bit mode, 16BIT indicator appears.

Используемые кассеты и режимы воспроизведения

Выбор типа кассет

Вы можете использовать только кассеты mini DV ^{Mini}**DV**. Вы не можете использовать какую-либо другую кассету **DV** DV, **8** 8 мм, **Hi8** Hi8, **VHS** VHS, **S-VHS** S-VHS, **VHS-C** VHSC, **S-VHS-C** S-VHSC или **B** Betamax.

Мы рекомендуем использовать минивидеокассеты mini DV с памятью кассеты.

Имеется два типа кассет mini DV: с памятью кассеты и без памяти кассеты. Мы рекомендуем Вам использовать ленты кассет с памятью. На таком типе кассет mini DV установлено запоминающее устройство в виде ИС. Данный КВМ может считывать и записывать данные, такие как даты выполнения записей или титры и т.д. с использованием этого запоминающего устройства. Ленты кассет с памятью имеют знак **CM** (кассета с памятью). Фирма Sony рекомендует, чтобы Вы использовали кассеты со знаком **CM** для полного наслаждения от использования данного КВМ.

Во время воспроизведения

Сигнал авторского права

Используя данный КВМ Вы не можете воспроизвести ленту, которая была записана с использованием контрольных сигналов авторского права в целях защиты авторского права видеопрограммы. "COPY INHIBIT" появляется на экране телевизора или на экране телевизора, если Вы пытаетесь воспроизвести такую ленту. Данный КВМ не записывает контрольных сигналов авторского права на ленте во время записи.

Звуковой режим

12-битовый режим: Исходный звук может быть записан в стереорежиме 1, а новый звук в стереорежиме 2 на 32 кГц. Баланс между стереозвучанием 1 и стереозвучанием 2 может быть отрегулирован путем выбора установки AUDIO MIX в системе меню во время воспроизведения. Оба звучания могут быть воспроизведены.

16-битовый режим: Новый звук не может быть записан, но исходный звук может быть записан с высоким качеством. Ко всему, аппарат может воспроизводить звук, записанный на 32 кГц, 44,1 кГц или 48 кГц. При воспроизведении ленты, записанной в 16-битовом режиме, появляется индикатор 16BIT.

Notes on the mini DV cassette

To prevent accidental erasure

Slide out the protect tab on the cassette so that the red portion is visible. [a]

When affixing a label on the mini DV cassette

Be sure to affix a label on only the location as illustrated below so as not to cause malfunction of the VCR. [b]

After using the mini DV cassette

Rewind the tape to the beginning, put the cassette in its case, and store it in an upright position.

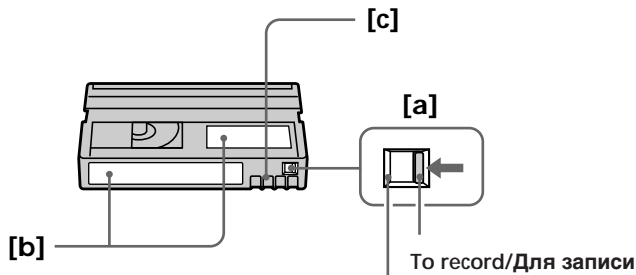

Slide out to prevent accidental erasure./
Передвиньте для предотвращения случайного стирания.

Note on gold-plated connector

If the gold-plated connector of mini DV cassettes is dirty or dusty, you may not operate the function using cassette memory. Clean up the gold-plated connector with cotton-wool swab, about every 10 times ejection of a cassettes. [c]

Примечания к кассете mini DV

Для предотвращения случайного стирания

Передвиньте защитный лепесток на кассете так, чтобы была видна красная метка. [a]

При приклеивании этикетки на кассету mini DV

Обязательно наклейте этикетку только на место, указанное ниже на рисунке, так, чтобы не вызвать повреждение КВМ. [b]

После использования кассеты mini DV

Перемотайте ленту назад на начало, положите кассету в ее футляр и храните ее в вертикальном положении.

Примечание к позолоченному контакту

Если позолоченный контакт кассеты mini DV станет грязным или пыльным, Вы не сможете управлять функциями с использованием памяти кассеты. Очищайте позолоченный контакт с помощью ватного или шерстяного тампона приблизительно через каждые 10 выталкиваний кассеты. [c]

Charging the vanadium-lithium battery in the VCR

Your VCR is supplied with a vanadium-lithium battery installed so as to retain the menu settings, regardless of the setting of the POWER switch. The vanadium-lithium battery is always charged as long as you are using the VCR. The battery, however, will get discharged gradually if you do not use the VCR. It will be completely discharged in about 6 months if you do not use the VCR at all. Even if the vanadium-lithium battery is not charged, it will not affect the VCR operation. To retain the menu settings, charge the battery if the battery is discharged. The following are charging methods:

- Connect the VCR to mains using the supplied AC adaptor/charger, and leave the VCR with the POWER switch turned off for more than 24 hours.
- Install the fully charged battery pack on the VCR, and leave the VCR with the POWER switch turned off for more than 24 hours.

Зарядка ванадиево-литиевой батарейки в КВМ

Ваш КВМ оснащен ванадиево-литиевой батарейкой для сохранения установок меню, независимо от установки выключателя POWER. Ванадиево-литиевая батарейка всегда подзаряжается, когда Вы используете КВМ. Однако, батарейка постепенно будет разряжаться, если Вы не используете КВМ. Она полностью разрядится приблизительно за 6 месяцев, если Вы вообще не будете использовать КВМ. Даже если ванадиево-литиевая батарейка не заряжена, это не будет влиять на работу КВМ. Для сохранения установок меню заряжайте батарейку, если батарейка разряжена. Существуют следующие методы зарядки:

- Подсоедините КВМ к электрической сети с использованием прилагаемого адаптера/зарядного устройства перемен. тока и оставьте КВМ при выключенном выключателе POWER более, чем на 24 часа.
- Установите полностью заряженный батарейный блок в КВМ и оставьте КВМ при выключенном выключателе POWER более, чем на 24 часа.

Resetting the date and time

Установка даты и времени

The date and time are set at the factory. Set the time according to the local time in your country. If you do not use the VCR for about 6 months, the date and time settings may be released (bars may appear) because the vanadium-lithium battery installed in the VCR will have been discharged. In this case, first charge the vanadium-lithium battery, then reset the date and time.

- (1) Set the POWER switch to ON.
- (2) Press MENU to display the menu.
- (3) Turn the control dial to select CLOCK SET, then press the control dial.
- (4) Turn the control dial to adjust the year, and then press the control dial.
- (5) Set the month, day, hour and minutes by turning and pressing the control dial.
- (6) Press MENU to erase the menu.

Дата и время установлены на заводе. Установите время в соответствии с местным временем в Вашей стране. Если Вы не используете КВМ приблизительно в течение 6 месяцев, то установки даты и времени могут быть утеряны (появляются черточки) вследствие разрядки ванадиево-литиевой батареек, установленной в Вашем КВМ. В таком случае сперва зарядите ванадиево-литиевую батарейку, а затем снова установите дату и время.

- (1) Установите выключатель POWER в положение ON.
- (2) Нажмите MENU для отображения меню.
- (3) Поверните регулировочный диск для выбора CLOCK SET, а затем нажмите регулировочный диск.
- (4) Поверните регулировочный диск для регулировки года, а затем нажмите регулировочный диск.
- (5) Установите месяц, дату, час и минуты путем поворачивания и нажатия регулировочного диска.
- (6) Нажмите MENU для стирания меню.

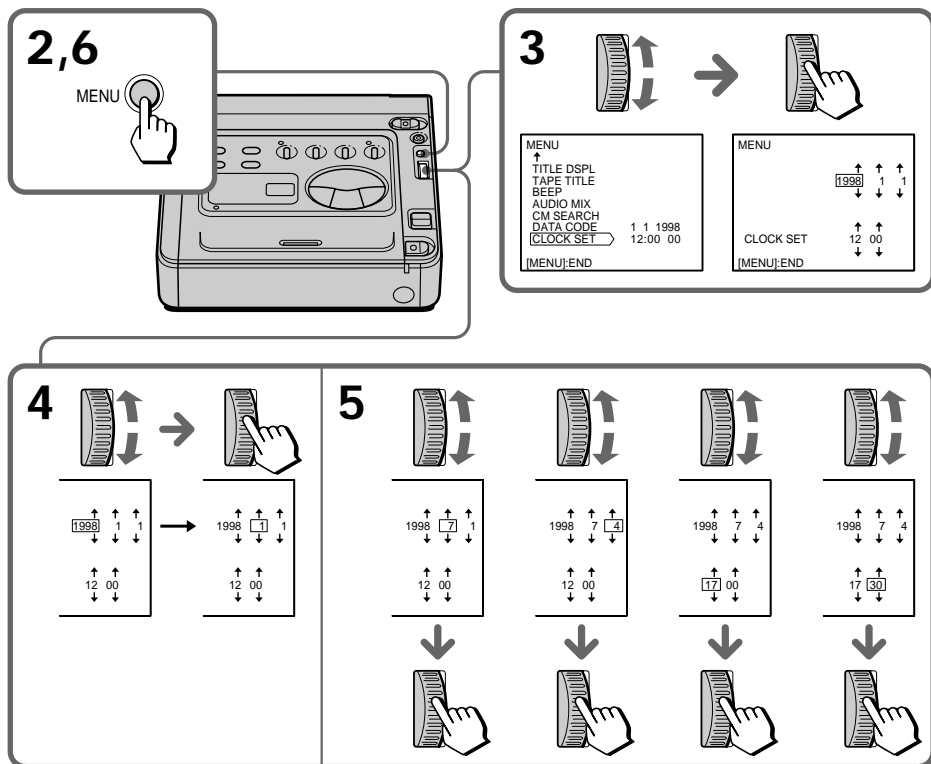

To correct the date and time setting

Repeat steps 2 to 6.

The year indicators changes as follows:

→ 1998 → 1999 → 2000 → 2029 →

Note on the time indicator

The internal clock of this VCR operates on a 24-hour cycle.

Для корректировки установки даты и времени

Повторите пункты с 2 по 6.

Индикатор года изменяется следующим образом:

→ 1998 → 1999 → 2000 → 2029 →



Примечание к индикатору времени

Встроенные часы данного КВМ работают в 24-часовом цикле.

Notes on “InfoLITHIUM” battery pack

“InfoLITHIUM” battery pack

The “InfoLITHIUM” battery pack is a lithium battery pack which can exchange data with compatible video equipment about its battery consumption.

Sony recommends that you use the “InfoLITHIUM” battery pack with video equipment having the  InfoLITHIUM mark. When you use this battery pack with video equipment having the  InfoLITHIUM mark, the video equipment will indicate the remaining battery time in minutes.* However, if you use it with video equipment not having this mark, the remaining battery capacity will not be indicated in minutes.

* The indication may not be accurate depending on the condition and environment which the equipment is used under.

How the battery consumption is displayed

The power consumption of the VCR changes depending on its use.

While checking the condition of the VCR, the “InfoLITHIUM” battery pack measures the battery consumption and calculates the remaining battery power. If the condition changes drastically, the remaining battery indication may suddenly decrease or increase by more than 2 minutes. Even if 5 to 10 minutes is indicated as the battery remaining time, the  indicator may also flash under some conditions.

Примечания к батареиному блоку “InfoLITHIUM”

Что такое батареиный блок “InfoLITHIUM”

“InfoLITHIUM” является литиевым батареиным блоком, который может обмениваться данными с совместимой видеоаппаратурой относительно расхода заряда батареиного блока. Фирма Sony рекомендует, чтобы Вы использовали батареиный блок “InfoLITHIUM” с видеоаппаратурой, имеющей знак  InfoLITHIUM.



При использовании данного батареиного блока с видеоаппаратурой, имеющей знак  InfoLITHIUM, видеоаппаратура будет показывать оставшееся время заряда батареиного блока в минутах.* Однако, если Вы используете видеоаппаратуру, которая не имеет этого знака, оставшийся заряд батареиного блока не указывается в минутах.

* Показание может быть неточным, в зависимости от условий и окружающей среды при которых используется аппаратура.

Как отображается расход заряда батареиного блока



Потребляемая мощность КВМ изменяется в зависимости от условий его использования. Во время проверки состояния КВМ батареиный блок “InfoLITHIUM” измеряет расход батареиного заряда и вычисляет оставшийся заряд батареиного блока. Если условия использования сильно изменяются, индикация оставшегося заряда батареиного блока может резко уменьшиться или увеличиться более чем на 2 минуты. Даже если 5 или 10 минут указано в качестве оставшегося времени заряда батареиного блока, индикатор  может все же мигать при некоторых условиях.

To obtain more accurate remaining battery indication

- If the indication seems incorrect, use up the battery pack and then recharge it fully (Full charge ¹⁾). Note that if you have used the battery in a hot or cold environment for long time, or you have repeated charging many times, the battery pack may not be able to show the correct time even after being fully charged.
- After you have used the "InfoLITHIUM" battery pack with an equipment not having the  mark, make sure that you use up the battery pack on the equipment having the  mark and then recharge fully.

Why the remaining battery indication does not match the battery life in the operating instructions

The battery life is affected by the environmental temperature and conditions. The battery life becomes very short in a cold environment. The battery life in the operating instructions is measured under the condition of using a fully charged (or normal charged ²⁾) battery pack in 25°C (77°F). As the environmental temperature and condition are different when you actually use the VCR, the remaining battery time is not same as the battery life in the operating instructions.



- ¹⁾ Full charge: charging until the CHARGE lamp of the AC adaptor/charger goes off and the battery mark becomes .
- ²⁾ Normal charge: charging until the battery mark of the AC adaptor/charger becomes .

Для получения более точной индикации оставшегося заряда батарейного блока

- Если индикация кажется неправильной, используйте батарейный блок до конца, а затем полностью зарядите его (полная зарядка ¹⁾). Имейте в виду, что если Вы использовали батарейный блок в жарких или холодных окружающих условиях в течение длительного времени, или если Вы повторяли зарядку много раз, батарейный блок может не показывать правильное время даже после полной зарядки.
- После использования батарейного блока "InfoLITHIUM" с аппаратурой, которая не имеет знака  обязательно используйте заряд батарейного блока до конца с аппаратурой, имеющей знак , а затем полностью зарядите его.

Почему индикация оставшегося заряда батарейного блока не соответствует сроку службы заряда батарейного блока, указанному в инструкции по эксплуатации

На срок службы заряда батарейного блока влияет температура окружающей среды и другие условия. Срок службы заряда батарейного блока становится очень коротким в холодных условиях. Срок службы заряда батарейного блока, указанный в инструкции по эксплуатации, измеряется в условиях использования полностью заряженного (или нормально заряженного²⁾) батарейного блока при температуре 25°C (77°F). Так как температура окружающей среды и другие условия отличаются от реальных условий использования КВМ, то время оставшегося заряда батарейного блока будет не таким, как срок службы заряда батарейного блока, указанный в инструкции по эксплуатации.

- ¹⁾ Полная зарядка: Зарядка до тех пор, пока не погаснет лампочка CHARGE адаптера/зарядного устройства переменного тока и батарейный знак не будет выглядеть как .
- ²⁾ Нормальная зарядка: Зарядка до тех пор, пока батарейный знак адаптера/зарядного устройства переменного тока не будет выглядеть как .

Moisture condensation

If the VCR is brought directly from a cold place to a warm place, moisture may condense inside the VCR, on the surface of the tape, or on the head drum. In this condition, the tape may stick to the head drum and be damaged or the VCR may not operate correctly. To prevent possible damage under these circumstances, the VCR is furnished with moisture sensors. Take the following precautions.

Inside the VCR

If there is moisture inside the VCR, the beep sounds and the CAUTION lamp flashes. If this happens, none of the function except cassette ejection will work. Open the cassette compartment, turn off the VCR, and leave it about 1 hour. When the cassette is inserted in the VCR, eject the cassette, turn off the VCR, and leave also the cassette about 1 hour.

How to prevent moisture condensation

When bringing the VCR from a cold place to a warm place, put the VCR in a plastic bag and allow it to adapt to room conditions over a period of time.

- (1) Be sure to tightly seal the plastic bag containing the VCR.
- (2) Remove the bag when the air temperature inside it has reached the temperature surrounding it (after about 1 hour).

Конденсация влаги

Если КВМ принесен прямо из холодного места в теплое место, влага может сконденсироваться внутри КВМ, на поверхности ленты или на диске головок. В таком состоянии лента может прилипнуть к диску видеоголовок и будет повреждена, или КВМ не сможет работать правильно. Для предотвращения возможного повреждения ввиду таких обстоятельств, КВМ снабжен датчиками влаги. Соблюдайте следующие предосторожности.

Внутри КВМ

Если внутри КВМ произошла конденсация влаги, то будет звучать зуммерный сигнал, и лампочка CAUTION будет мигать. Если это случилось, то никакие функции, кроме выталкивания кассеты, не будут работать. Откройте кассетный отсек, выключите КВМ и оставьте его приблизительно на 1 час. Когда кассета вставлена в КВМ, вытолкните кассету, выключите КВМ и оставьте кассету тоже приблизительно на 1 час.

Как предотвратить конденсацию влаги

Если КВМ принесен из холодного места в теплое место, то положите КВМ в полиэтиленовый пакет и дайте ему адаптироваться к комнатным условиям за некоторый период времени.

- (1) Обязательно плотно закройте полиэтиленовый пакет, содержащий КВМ.
- (2) Снимите пакет, когда температура воздуха внутри пакета достигнет температуры окружающего воздуха (приблизительно через 1 час).

Video head cleaning

To ensure normal recording and clear pictures, clean the video heads.

The video heads may be dirty when:

- mosaic-pattern noise appears on the playback picture
- playback pictures do not move
- playback pictures are hardly visible
- playback pictures do not appear

Очистка видео головок

Для обеспечения нормальной записи и четкого изображения очищайте видео головки.

- Видео головки наверняка загрязнены, когда:
- Мозаичная структурная помеха появляется на воспроизводимом изображении
 - Воспроизводимые изображения не перемещаются.
 - Воспроизводимое изображение труднопросматриваемое
 - Воспроизводимое изображение не появляется

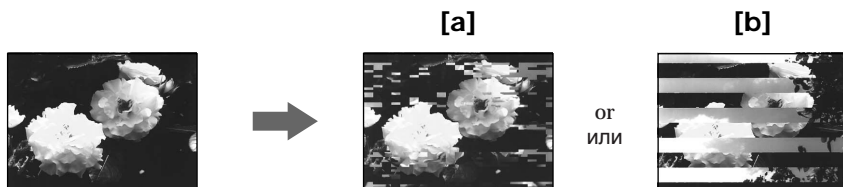

If **[a]** or **[b]** happens, clean the video heads with the Sony DVM12CL cleaning cassette (not supplied). Check the picture and if the above problem persists, repeat the cleaning. (Do not repeat cleaning more than 5 times in one session.)

Note

If the DVM12CL cleaning cassette (not supplied) is not available in your area, consult your nearest Sony dealer.

Если случится **[a]** или **[b]**, очистите видео головки с помощью очистительной кассеты Sony DVM12CL (не прилагается). Проверьте изображение и, если вышеуказанная проблема все еще существует, повторите очистку. (Не повторяйте очистку более 5 раз за один прием.)

Примечание

Если очистительная кассета DVM12CL не имеется в продаже в Вашей области, проконсультируйтесь у Вашего ближайшего дилера Sony.

Precautions

VCR operation

- Operate the VCR on 8.4 V (AC adaptor/charger) or 7.2 V (battery pack).
- Should any solid object or liquid get inside the casing, unplug the VCR and have it checked by Sony dealer before operating it any further.
- Avoid rough handling or mechanical shock.
- Keep the POWER switch set to OFF when not using the VCR.
- Do not wrap up the VCR and operate it since heat may build up internally.
- Keep the VCR away from strong magnetic fields or mechanical vibration.

On handling tapes

Do not insert anything in the small holes on the rear of the cassette. These holes are used to sense the type of tape, thickness of tape and if the recording tab is in or out.

VCR care

- When the VCR is not to be used for a long time, disconnect the power source and remove the tape. Periodically turn on the power, play back a tape for about 3 minutes.
- Clean the VCR body with a dry soft cloth, or a soft cloth lightly moistened with a mild detergent solution. Do not use any type of solvent which may damage the finish.
- Do not let sand get into the VCR. When you use the VCR on a sandy beach or in a dusty place, protect it from the sand or dust. Sand or dust may cause the unit to malfunction, and sometimes this malfunction cannot be repaired.

Предосторожности

Эксплуатация КВМ

- Эксплуатируйте КВМ от 8,4 В (адаптера/зарядное устройство переменного тока) или 7,2 В (батареиный блок).
- Если какой-нибудь твердый предмет или жидкость попали в корпус, то выключите КВМ и проверьте его у дилера Sony перед дальнейшей ее эксплуатацией.
- Избегайте грубого обращения или механических ударов.
- Держите выключатель POWER в положении OFF, когда КВМ не используется.
- Не заворачивайте КВМ и не эксплуатируйте его в таком состоянии, так как может произойти внутреннее повышение температуры.
- Держите КВМ подальше от сильных магнитных полей или механической вибрации.

Относительно обращения с лентами

Не вставляйте ничего в маленькие отверстия на задней стороне кассеты. Эти отверстия используются для определения типа ленты, толщины ленты и наличия лепестка записи.

Уход за КВМ

- Когда КВМ не используется в течение длительного времени, отсоедините источник питания и удалите ленту. Периодически включайте питание и воспроизводите ленту приблизительно в течение 3-х минут.
- Очищайте корпус КВМ с помощью сухой мягкой ткани или мягкой ткани, слегка смоченной раствором умеренного моющего средства. Не используйте каких-либо типов растворителей, которые могут повредить отделку.
- Не позволяйте песку попасть в КВМ. Когда Вы используете КВМ на песчаном пляже или в пыльном месте, предохраняйте ее от песка и пыли. Песок и пыль могут вызвать неисправность аппарата, и иногда такая неисправность может не подлежать ремонту.

On AC adaptor/charger

Charging

- Use only a lithium ion type battery pack.
- Place the battery pack on a flat surface without vibration during charging.
- The battery pack will get hot during charging. This is normal.

Others

- Unplug the AC adaptor/charger from the wall outlet when not in use for a long time. To disconnect the mains lead, pull it out by the plug. Never pull the cord itself.
- Do not operate the AC adaptor/charger with a damaged mains lead or if the AC adaptor/charger has been dropped or damaged.
- Do not bend the mains lead forcibly, or put a heavy object on it. This will damage the mains lead and may cause a fire or an electrical shock.
- Be sure that nothing metallic comes into contact with the metal parts of the connecting plate. If this happens, a short may occur and the AC adaptor/charger may be damaged.
- Always keep the metal contacts clean.
- Do not disassemble the AC adaptor/charger.
- Do not apply mechanical shock or drop the AC adaptor/charger.
- While the AC adaptor/charger is in use, particularly during charging, keep it away from AM receivers and video equipment because it will disturb AM reception and video operation.
- The AC adaptor/charger becomes warm while in use. This is normal.
- Do not place the AC adaptor/charger in locations that are:
 - Extremely hot or cold
 - Dusty or dirty
 - Very humid
 - Vibrating

If any difficulty should arise, unplug the unit and contact your nearest Sony dealer.

Адаптер/зарядное устройство переменного тока

Зарядка

- Используйте только батарейный блок литиево-ионного типа.
- Разместите батарейный блок на плоской поверхности без вибрации во время зарядки.
- Батарейный блок будет нагреваться во время зарядки. Это является нормальным.

Прочее

- Отсоедините адаптер/зарядное устройство переменного тока от электрической сети, если он не используется длительное время. Для отсоединения сетевого провода вытащите его за разъем. Никогда не тяните за сам провод.
- Не эксплуатируйте адаптер/зарядное устройство переменного тока с поврежденным проводом, или если адаптер/зарядное устройство переменного тока упал или был повреждено.
- Не сгибайте сетевой провод силой и не ставьте на него тяжелые предметы. Это повредит провод и может привести к пожару или удару электрическим током.
- Убедитесь, что никакие металлические предметы не соприкасаются с металлическими частями соединительной пластины. Если это случится, может произойти короткое замыкание, и адаптер/зарядное устройство переменного тока может быть повреждено.
- Всегда поддерживайте металлические контакты в чистоте.
- Не разбирайте адаптер/зарядное устройство переменного тока.
- Не подвергайте адаптер/зарядное устройство переменного тока механической вибрации и не роняйте его.
- Когда адаптер/зарядное устройство переменного тока используется, особенно во время зарядки, держите его подальше от радиоприемников AM и видеоаппаратуры, потому что оно будет нарушать прием AM и работу видеоаппаратуры.
- Адаптер/зарядное устройство переменного тока становится теплым во время зарядки. Это является нормальным.
- Не размещайте адаптер/зарядное устройство переменного тока в местах, которые:
 - Чрезмерно жаркие или холодные
 - Пыльные или грязные
 - Очень влажные
 - Подвержены вибрации

В случае возникновения каких-либо трудностей, отключите аппарат и обратитесь к ближайшему представителю Sony.

Using your VCR abroad

Each country or area has its own electric and TV colour systems. Before using your VCR abroad, check the following points.

Power sources

You can use your VCR in any country or area with the supplied AC adaptor/charger within 100 V to 240 V AC, 50/60 Hz.

Difference in colour systems

This VCR is a PAL system-based VCR. If you want to view the playback picture on a TV, it must be a PAL system-based TV. Check the following list.

PAL system

Australia, Austria, Belgium, China, Czech Republic, Denmark, Finland, Germany, Great Britain, Holland, Hong Kong, Italy, Kuwait, Malaysia, New Zealand, Norway, Portugal, Singapore, Slovak Republic, Spain, Sweden, Switzerland, Thailand, etc.

PAL-M system

Brazil

PAL-N system

Argentina, Paraguay, Uruguay

NTSC system

Bahama Islands, Bolivia, Canada, Central America, Chile, Colombia, Ecuador, Jamaica, Japan, Korea, Mexico, Peru, Surinam, Taiwan, the Philippines, the U.S.A., Venezuela, etc.

SECAM system

Bulgaria, France, Guiana, Hungary, Iran, Iraq, Monaco, Poland, Russia, Ukraine, etc.

Использование Вашего КВМ за границей

Каждая страна имеет свои собственные системы электрической сети и цветного телевидения. Перед использованием Вашего КВМ за границей проверьте следующие пункты.

Источники питания

Вы можете использовать КВМ в любой стране с помощью прилагаемого адаптера/зарядного устройства перем. тока в пределах от 100 В до 240 В перем. тока 50/60 Гц.

Различия в системах цветного телевидения

Данный КВМ основан на системе PAL. Если Вы хотите просмотреть воспроизводимое изображение на телевизоре, то это должен быть телевизор, основанный на системе PAL. Проверьте по следующему перечню.

Система PAL

Австралия, Австрия, Бельгия, Великобритания, Германия, Голландия, Гонконг, Дания, Испания, Италия, Китай, Кувейт, Малайзия, Новая Зеландия, Норвегия, Португалия, Сингапур, Словацкая Республика, Тайланд, Финляндия, Чешская Республика, Швейцария, Швеция и т.д.

Система PAL-M

Бразилия

Система PAL-N

Аргентина, Парагвай, Уругвай

Система NTSC

Багамские острова, Боливия, Венесуэла, Канада, Колумбия, Корея, Мексика, Перу, Суринам, США, Тайвань, Филиппины, Центральная Америка, Чили, Эквадор, Ямайка, Япония и т.д.

Система SECAM

Болгария, Венгрия, Гайана, Ирак, Иран, Монако, Польша, Россия, Украина, Франция и т.д.

Trouble check

If you run into any problem using the VCR, use the following table to troubleshoot the problem. Should the difficulty persist, disconnect the power source and contact your Sony dealer or local authorized Sony service facility.

VCR

Power

Symptom	Cause and/or corrective actions
The power is not on.	<ul style="list-style-type: none"> • The AC adaptor/charger is not connected to mains. → Connect the AC adaptor/charger to mains. (p. 9) • The battery pack is not installed. → Install the battery pack. (p. 17) • The battery is dead. → Use a charged battery pack. (p. 17)
The battery pack is quickly discharged.	<ul style="list-style-type: none"> • The ambient temperature is too low. (p. 64) • The battery pack has not been charged fully. → Charge the battery pack again. (p. 17) • The battery pack is completely dead, and cannot be recharged. → Use another battery pack. (p. 16)

Operation

Symptom	Cause and/or corrective actions
The tape does not move when a tape transport button is pressed.	<ul style="list-style-type: none"> • The POWER switch is set to OFF. → Set it to ON. (p. 11) • The tape has run out. → Rewind the tape or use a new one. (p. 11)
The tape does not start.	<ul style="list-style-type: none"> • The tape is stuck to the drum. → Eject the cassette. (p. 10) • The tape has run out. → Rewind the tape or use a new one. (p. 11) • The tab on the cassette is out (red). → Use a new tape or slide the tab. (p. 10)
The cassette cannot be removed from the holder.	<ul style="list-style-type: none"> • The AC adaptor/charger is not connected to mains. → Connect the AC adaptor/charger to mains. (p. 9) • The battery is dead. → Use a charged battery pack or the AC adaptor/charger. (p. 9, 17)
■ and ▲ indicators flash and no function except for cassette ejection works.	<ul style="list-style-type: none"> • Moisture condensation has occurred. → Remove the cassette and leave the VCR for at least 1 hour. (p. 65)
“CLOCK SET” appears when the VCR is turned on.	<ul style="list-style-type: none"> • Reset the date and time. (p. 61)

Operation

Symptom	Cause and/or corrective actions
No sound or only a low sound is heard when playing back a tape.	<ul style="list-style-type: none"> The stereo tape is played back with HiFi SOUND set to 2 in the menu system. → Set it to STEREO. (p. 14) The volume is turned to the minimum. → Press VOLUME +. (p. 11) AUDIO MIX is set to ST2 side in the menu system. → Adjust AUDIO MIX in the menu system (p. 20).
The new sound added to the recorded tape is not heard.	<ul style="list-style-type: none"> AUDIO MIX is set to ST1 side in the menu system. → Adjust AUDIO MIX in the menu system (p. 20).
The title is not displayed.	<ul style="list-style-type: none"> TITLE DSPL is set to OFF in the menu system. → Set it to ON in the menu system. (p. 20)
The title is not recorded.	<ul style="list-style-type: none"> The tape has no cassette memory. → Use a tape with cassette memory. (p. 38) The cassette memory is full. → Erase another title. (p. 41) The tape is set to prevent accidental erasure. → Slide the protect tab so that red portion is not visible. (p. 10) Nothing is recorded in that position on the tape. → Superimpose the title to the recorded position. (p. 40)
The cassette label is not recorded.	<ul style="list-style-type: none"> The tape has no cassette memory. → Use a tape with cassette memory. (p. 44) The cassette memory is full. → Erase some titles. (p. 41) The tape is set to prevent accidental erasure. → Slide the protect tab so that red portion is not visible. (p. 10)
Displaying the recorded date, date search function does not work.	<ul style="list-style-type: none"> The tape has no cassette memory. → Use a tape with cassette memory. (p. 23) CM SEARCH is set to OFF in the menu system. → Set it to ON. (p. 23)
The title search function does not work.	<ul style="list-style-type: none"> The tape has no cassette memory. → Use a tape with cassette memory. (p. 25) CM SEARCH is set to OFF in the menu system. → Set it to ON. (p. 25) There is no title in the tape. → Superimpose the titles. (p. 38)
III indicator does not appear when using a tape with cassette memory.	<ul style="list-style-type: none"> The gold-plated connector of the tape is dirty or dusty. → Clean the gold-plated connector. (p. 59)

Continued to the next page

Trouble check

Picture

Symptom	Cause and/or corrective actions
The picture is "noisy" or does not appear.	<ul style="list-style-type: none">• The video heads may be dirty. → Clean the heads using the Sony DVM12CL (not supplied) cleaning cassette. (p. 66)
⊗ indicator flashes on the TV screen.	<ul style="list-style-type: none">• The video heads may be dirty. → Clean the heads using the Sony DVM12CL (not supplied) cleaning cassette. (p. 66)

Others

Symptom	Cause and/or corrective actions
While editing using the DV connecting cable, recording picture cannot be monitored.	<ul style="list-style-type: none">• Remove the DV connecting cable, and connect it again.
The VCR becomes warm.	<ul style="list-style-type: none">• If the power of the VCR is on for a long time, it becomes warm, which is not malfunction.
No function works though the power is on.	<ul style="list-style-type: none">• Disconnect the connecting plug on the AC adaptor/charger or the battery pack, then reconnect it in about one minute. Turn the power on. If the functions still do not work, press the RESET button at the bottom of the VCR using a sharp-pointed object. (If you press the RESET button, all the settings including the date and time return to the factory setting.) (p. 82)
The numbers or letters of 5 characters is displayed as a counter.	<ul style="list-style-type: none">• Self-diagnosis function was activated. → See the table in page 74 and treat the VCR appropriately.

AC adaptor/charger

Symptom	Corrective actions
The VCR/CAMERA or CHARGE lamp does not light.	<ul style="list-style-type: none">• Disconnect the mains lead. After about one minute, reconnect the mains lead. (p. 9)
The CHARGE lamp flashes.	<ul style="list-style-type: none">• See the chart on the next page.

Trouble check

When the CHARGE lamp flashes

Check through the following chart.

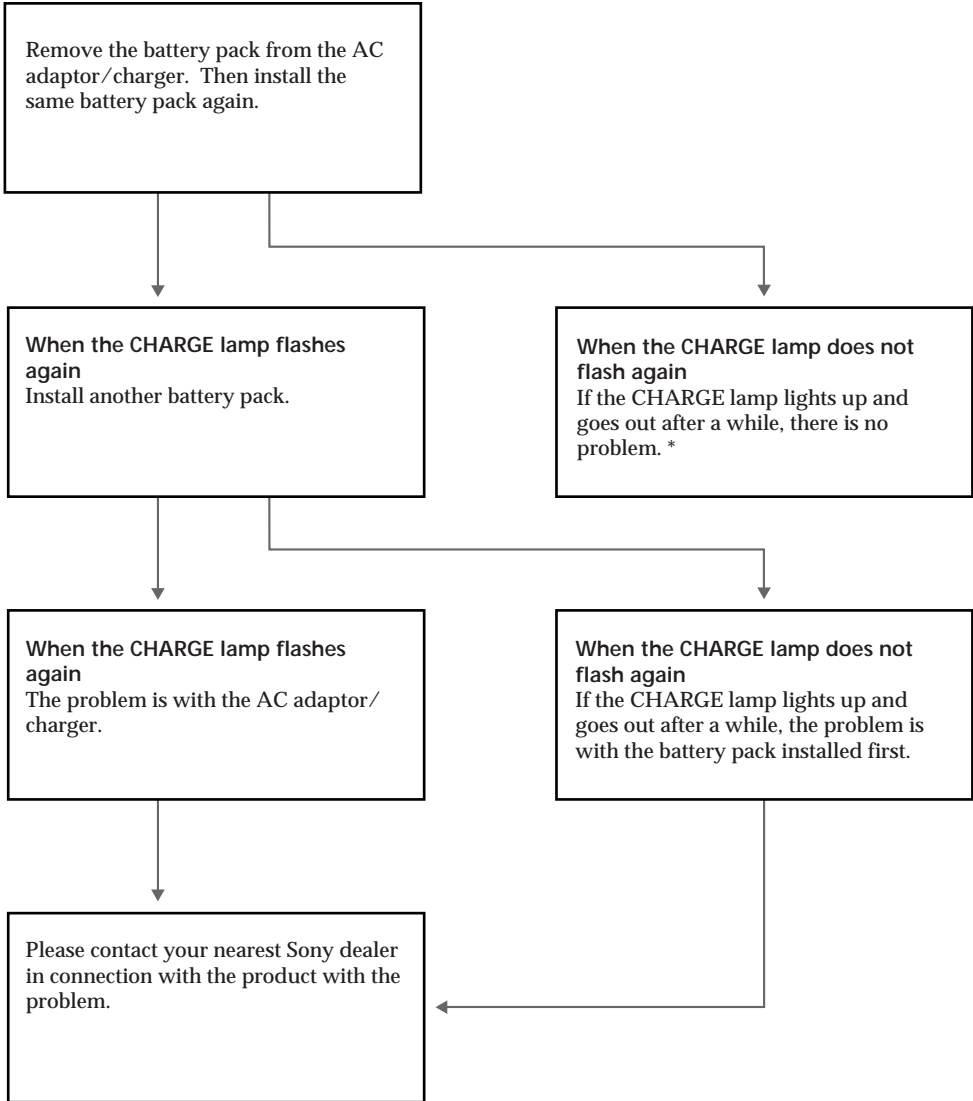

* If you use a battery pack which you have just bought or which has been left unused for a long time, the CHARGE lamp may flash at the first charging. This does not indicate a problem. Repeat again to charge with same battery pack.

Self-diagnosis display

The VCR has a self-diagnosis display. This function displays the VCR's condition with five digits (a combination of a letter and figures) on the TV screen. If this occurs, check the following code chart. The five-digit display informs you of the VCR's current condition. The last two digits (indicated by □□) will differ depending on the state of the VCR.

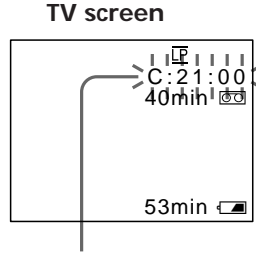

Self-diagnosis display

- C:□□:□□
You can service the VCR yourself.
- E:□□:□□
Contact your Sony dealer or local authorized Sony facility.

Five-digit display	Cause and/or corrective actions
C:21:□□	<ul style="list-style-type: none"> • Moisture condensation has occurred. → Remove the cassette and leave the VCR for at least 1 hour. (p. 65)
C:22:□□	<ul style="list-style-type: none"> • The video heads are dirty. → Clean the heads using the Sony DVM12CL cleaning cassette (not supplied). (p. 66)
C:23:□□	<ul style="list-style-type: none"> • You are using a battery pack that is not an "InfoLITHIUM" battery pack. → Use an "InfoLITHIUM" battery pack. (p. 63)
C:31:□□ C:32:□□	<ul style="list-style-type: none"> • A servicable situation not malfunctioned above has occurred. → Remove the cassette and insert it again, then operate the VCR. (p. 10) → Disconnect the mains lead of the AC adaptor/charger or remove the battery pack. After reconnecting the power source, operate the VCR.
E:61:□□ E:62:□□	<ul style="list-style-type: none"> • A VCR malfunction which you cannot service has occurred. → Contact your Sony dealer or local authorized Sony service facility and inform them of the five digits. (example: E:61:10)

If you are unable to resolve the problem, contact your Sony dealer or local authorized Sony service facility.

Проверка неисправностей

Если у Вас возникла какая-либо проблема при использовании КВМ, воспользуйтесь следующей таблицей для отыскания и устранения проблемы.



Если трудности все еще остаются, то отсоедините источник питания и обратитесь к Вашему дилеру Sony или на местное уполномоченное предприятие по обслуживанию Sony.

КВМ

Питание

Признак	Причина и/или действия по устранению
Не включается питание.	<ul style="list-style-type: none"> Адаптер/зарядное устройство перем. тока не подсоединен к электрической сети. → Подсоедините адаптер/зарядное устройство перем. тока к электрической сети. (стр. 9) Не установлен батарейный блок. → Установите батарейный блок. (стр. 17) Батарейный блок полностью разрядился. → Используйте заряженный батарейный блок. (стр. 17)
Батарейный блок быстро разряжается.	<ul style="list-style-type: none"> Температура окружающей среды слишком низкая. (стр. 64) Батарейный блок был заряжен не полностью. → Снова зарядите батарейный блок. (стр. 17) Батарейный блок полностью разрядился и не может быть перезаряжен. → Используйте другой батарейный блок. (стр. 16)

Работа

Признак	Причина и/или действия по исправлению
Лента не перемещается, когда нажимается кнопка перемещения ленты.	<ul style="list-style-type: none"> Выключатель POWER установлен в положение OFF. → Установите его в положение ON. (стр. 11) Лента закончилась. → Перемотайте ленту назад или используйте новую. (стр. 11)
Лента не запускается.	<ul style="list-style-type: none"> Лента прилипла к барабану. → Вытолкните кассету (стр. 10) Лента закончилась. → Перемотайте ленту назад или используйте новую. (стр. 11) Лепесток кассеты отсутствует (красная метка). → Используйте новую ленту или передвиньте лепесток. (стр. 10)
Кассета не может быть вынута из держателя.	<ul style="list-style-type: none"> Адаптер/зарядное устройство переменного тока не подсоединен к электрической сети. → Подсоедините адаптер/зарядное устройство переменного тока к электрической сети. (стр. 9) Батарейный блок полностью разряжен → Используйте заряженный батарейный блок или адаптер/зарядное устройство перем. тока. (стр. 9, 17)
Мигают индикаторы  и  , и никакие функции, за исключением выталкивания кассеты, не работают.	<ul style="list-style-type: none"> Произошла конденсация влаги. → Удалите кассету и оставьте КВМ по меньшей мере на 1 час. (стр. 65)
Во время выключения КВМ появляется индикация "CLOCK SET".	<ul style="list-style-type: none"> Снова установите дату и время. (стр. 61)

Продолжение на следующей странице

Работа

Признак	Причина и/или действия по исправлению
Нет звука или только низкий звук слышен при воспроизведении ленты.	<ul style="list-style-type: none">• Стереофоническая лента воспроизводится при установке функции HiFi SOUND на 2 в системе меню. → Установите ее на STEREO (стр. 14).• Громкость установлена в минимальное положение. → Нажмите VOLUME +. (стр. 11)• Функция AUDIO MIX установлена на ST2 в системе меню. → Отрегулируйте AUDIO MIX в системе меню. (стр. 20)
Новый звук, наложенный на ленту, не прослушивается.	<ul style="list-style-type: none">• Функция AUDIO MIX установлена на ST1 в системе меню. → Отрегулируйте AUDIO MIX в системе меню. (стр. 20)
Не отображается титр.	<ul style="list-style-type: none">• Функция TITLE DSPL установлена на OFF в системе меню. → Установите ее на ON в системе меню. (стр. 20)
Титр не записывается.	<ul style="list-style-type: none">• Кассета ленты не имеет памяти. → Используйте ленту с памятью кассеты. (стр. 38)• Память кассеты заполнена. → Сотрите другой титр. (стр. 41)• Лента установлена на предотвращение случайного стирания. → Передвиньте предохранительный лепесток так, чтобы не было видно красной части. (стр. 10)• Ничего не было записано на данной участке ленты. → Наложение титра возможно только на записанную часть. (стр. 40)
Обозначение кассеты не записывается.	<ul style="list-style-type: none">• Кассета ленты не имеет памяти. → Используйте ленту с памятью кассеты. (стр. 44)• Память кассеты заполнена. → Сотрите некоторые титры. (стр. 41)• Лента установлена на предотвращение случайного стирания. → Передвиньте предохранительный лепесток так, чтобы не было видно красной части. (стр. 10)
Функция отображения дыты записи, поиска даты не работает.	<ul style="list-style-type: none">• Кассета ленты не имеет памяти. → Используйте ленту с памятью кассеты. (стр. 23)• Функция CM SEARCH установлена на OFF в системе меню. → Установите ее на ON. (стр. 23)
Функция поиска титра не работает.	<ul style="list-style-type: none">• Кассета ленты не имеет памяти. → Используйте ленту с памятью кассеты. (стр. 25)• Функция CM SEARCH установлена на OFF в системе меню. → Установите ее на ON. (стр. 25)• На ленте нет титров. → Наложите титры. (стр. 38)
Индикатор CM не появляется при использовании ленты кассеты с памятью.	<ul style="list-style-type: none">• Позолоченный контакт ленты стал грязным или пыльным. → Очистите позолоченный контакт. (стр. 59)

Изображение

Признак	Причина и/или действия по исправлению
Изображение "зашумлено" или не появляется.	<ul style="list-style-type: none">• Возможно загрязнены видеоголовки. → Очистите видеоголовки с использованием очистительной кассеты DVM12CL фирмы Sony (не прилагается). (стр. 66)
Индикатор  мигает на экране телевизора.	<ul style="list-style-type: none">• Возможно загрязнены видеоголовки. → Очистите видеоголовки с использованием очистительной кассеты DVM12CL фирмы Sony (не прилагается). (стр. 66)

Прочее

Признак	Причина и/или действия по исправлению
Во время монтажа с использованием соединительного цифрового видеокабеля записываемое изображение не может быть просмотрено.	<ul style="list-style-type: none">• Отсоедините соединительный цифровой видеокабель и подсоедините его опять.
КВМ нагревается.	<ul style="list-style-type: none">• Если питание КВМ было включено в течение длительного времени, то он нагревается, что не является неисправностью.
Никакие функции не работают, несмотря на то, что питание включено.	<ul style="list-style-type: none">• Отключите соединительный разъем батарейного блока или зарядного устройства перем. тока, а затем подключите его снова приблизительно через 1 минуту. Включите питание. Если функции все еще не работают, нажмите кнопку RESET, расположенную на нижней стороне КВМ, с использованием заостренного предмета. (Если Вы нажимаете кнопку RESET, все установки, включая дату и время, возвращаются к заводским установкам.) (стр. 82)
Цифры или буквы в количестве 5 знаков отображены в качестве счетчика.	<ul style="list-style-type: none">• Была активизирована функция сомодиагностики. → См. таблицу на стр. 79 и отрегулируйте КВМ надлежащим образом.

Адаптер/зарядное устройство переменного тока

Признак	Действия по исправлению
Лампочка VCR/CAMERA или CHARGE не горит.	<ul style="list-style-type: none">• Отсоедините сетевой провод. Приблизительно через одну минуту снова подсоедините сетевой провод. (стр. 9)
Лампочка CHARGE мигает.	<ul style="list-style-type: none">• Смотрите схему на следующей странице.

Когда мигает лампочка CHARGE

Проверьте по следующей схеме.

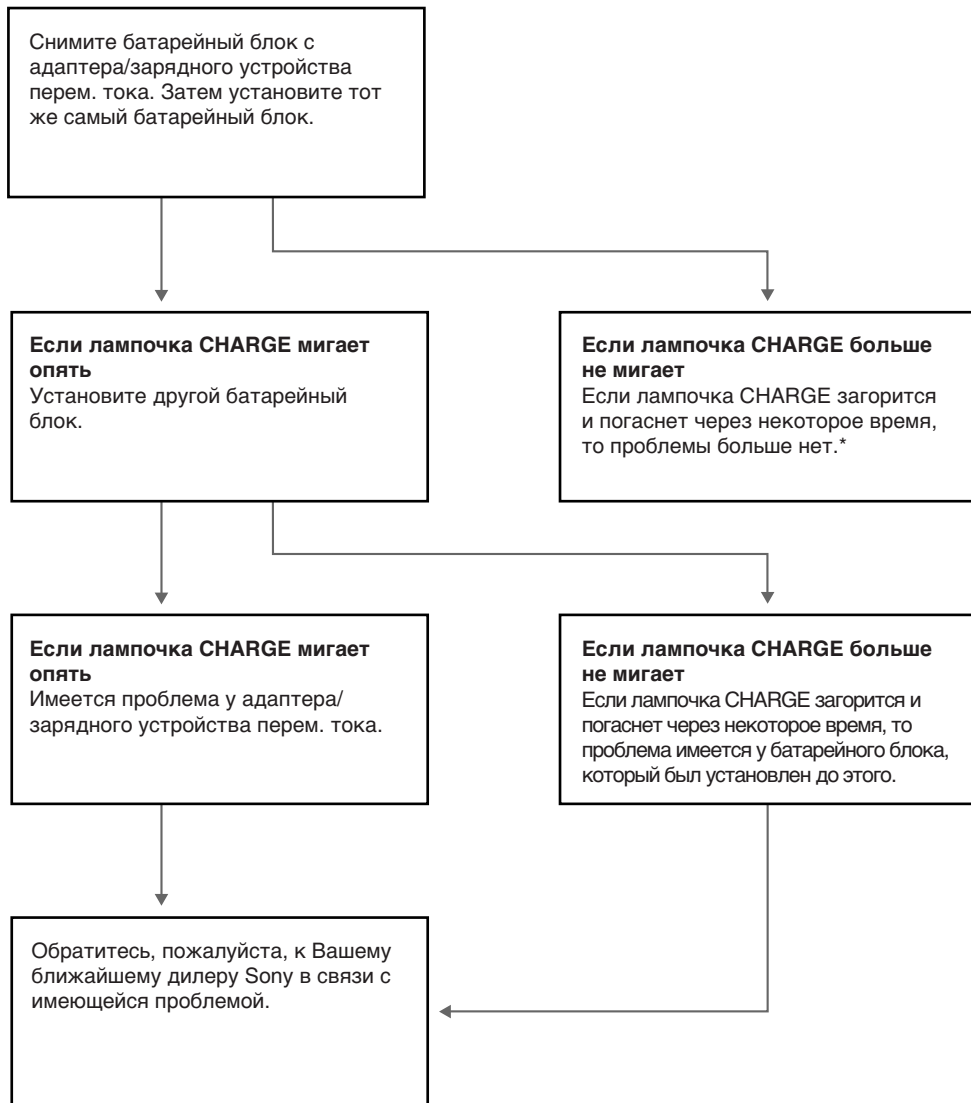

* Если Вы используете батарейный блок, который Вы только что купили, или который был оставлен на длительное время без использования, то лампочка CHARGE может мигать при первой зарядке. Это не указывает на наличие проблемы. Снова повторите зарядку с тем же самым батарейным блоком.

Дисплей самодиагностики

КВМ имеет дисплей самодиагностики. Данная функция отображает состояние КВМ с помощью пяти знаков (комбинация буквы и цифр) на экране телевизора. Если это случится, проверьте следующую кодовую таблицу. Пятизначный дисплей информирует Вас о текущем состоянии КВМ. Последние две цифры (указанные как □□) будут различаться в зависимости от состояния КВМ.

Экран телевизора

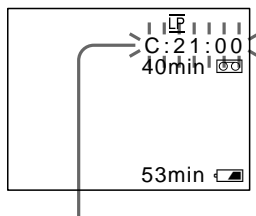

Дисплей самодиагностики

- C:□□:□□
Вы можете выполнить техническое обслуживание КВМ самостоятельно.
- E:□□:□□
Свяжитесь с Вашим дилером Sony или местным уполномоченным предприятием Sony.

Пятизначный дисплей	Причина и/или действия по исправлению
C:21:□□	<ul style="list-style-type: none"> • Произошла конденсация влаги. → Выньте кассету и оставьте КВМ по меньшей мере на 1 час. (стр. 65)
C:22:□□	<ul style="list-style-type: none"> • Грязные видеоголовки. → Очистите видеоголовки с использованием очистительной кассеты DVM12CL фирмы Sony (не прилагается). (стр. 66)
C:23:□□	<ul style="list-style-type: none"> • Вы используете батарейный блок, который не является батарейным блоком "InfoLITHIUM". → Используйте батарейный блок "InfoLITHIUM". (стр. 63)
C:31:□□ C:32:□□	<ul style="list-style-type: none"> • Состояние для обслуживания не вызвано вышеописанными проблемами. → Выньте кассету и вставьте ее снова, а затем эксплуатируйте КВМ. (стр. 10) → Отсоедините сетевой провод зарядного устройства переменного тока или удалите батарейный блок. После обратного подсоединения источника питания эксплуатируйте КВМ.
E:61:□□ E:62:□□	<ul style="list-style-type: none"> • Случилась неисправность КВМ, для которой Вы не можете выполнить техническое обслуживание. → Свяжитесь с Вашим дилером Sony или местным уполномоченным предприятием Sony и проинформируйте их о появлении пяти знаков. (Например: E:61:10)

Если Вы не можете решить проблему, то свяжитесь с Вашим дилером Sony или местным уполномоченным предприятием Sony.

VCR

System

Video recording system

Two rotary heads, Helical scanning system

Audio recording system

Rotary heads, PCM system

Quantization: 12bits (Fs 32kHz, stereo 1, stereo 2), 16bits (Fs 48kHz, stereo)

Video signal

PAL colour, CCIR standards

Usable cassette

Mini DV cassette with logo printed

Tape speed

SP: Approx. 18.83 mm/s

LP: Approx. 12.57 mm/s

Recording/playback time

SP mode: 1 hour (DVM60)

LP mode: 1.5 hours (DVM60)

Fastforward/rewind time

Approx. 2 min. 30 s (DVM60)

Input and output connectors

S video input/output

4-pin mini DIN

Luminance signal: 1 Vp-p, 75 ohms, unbalanced, sync negative

Chrominance signal: 0.3 Vp-p, 75 ohms, unbalanced

Video input/output

Phono jack, 1 Vp-p, 75 ohm, unbalanced, sync negative

Audio input/output

327 mV, (at output impedance less than 1 kohm)

DV input/output

4-pin special connector

Headphones jack

Stereo mini jack (ø 3.5 mm)

LANC jack

Stereo miniminijack (ø 2.5 mm)

LASER LINK

Video/audio

IR space transmission system according to EIAJ (Electric Industries Association of Japan) standards

Audio carrier wave

Lch : 4.3 MHz

Rch : 4.8 MHz

General

Power requirements

7.2 V (battery pack)

8.4 V (AC adaptor/charger)

Average power consumption

Playback: 5.5 W

Recording: 6.2 W

Operating temperature

0°C to 40°C (32°F to 104°F)

Storage temperature

-20°C to +60°C (-4°F to +140°F)

Dimensions

Approx. 148 × 48 × 135 mm (w/h/d) (5⁷/₈ × 1⁷/₈ × 5³/₈ in.)

Mass

Approx. 610 g (1 lb 5 oz) excluding the battery pack, lithium battery,

cassette, and shoulder strap

Supplied accessories

See page 6.

AC adaptor/charger

Power requirements

100 to 240 V AC, 50/60 Hz

Power consumption

25 W

Output voltage

DC OUT: 8.4 V, 2.0 A in operating mode

Battery charge terminal: 8.4 V, 1.4 A in charge mode

Application

Sony battery pack NP-F730, NP-F750, NP-F930, NP-F950 lithium ion type

Operating temperature

0°C to 40°C (32°F to 104°F)

Storage temperature

-20°C to +60°C (-4°F to +140°F)

Dimensions

Approx. 127 × 55 × 95 mm

(5 × 2³/₁₆ × 3³/₄ in.) (w/h/d)

Mass

Approx. 255 g (9 oz)

Design and specifications are subject to change without notice.

KBM

Система**Система видеозаписи**

Две вращающиеся головки, система наклонной механической развертки

Система аудиозаписи

Вращающиеся головки, система PCM

Квантование: 12 битов (сдвиг по частоте 32 кГц, стереозвучание 1, стереозвучание 2), 16 битов (сдвиг по частоте 48 кГц, стереозвучание)

Видеосигнал

Цветовой сигнал PAL, стандарт CCIR

Используемые кассеты

Кассеты mini DV с напечатанным логотипом

Скорость перемещения ленты

SP: 18,83 мм/с

LP: 12,57 мм/с

Время записи/воспроизведения

Режим SP: 1 час (DVM60)

Режим LP: 1,5 часа (DVM60)

Время ускоренной перемотки вперед/назад

Приблиз. 2 мин. 30 сек. (DVM60)

Входные и выходные гнезда**Вход/выход S-видео**

4-штырьковое минигнездо по DIN
Сигнал яркости: 1 В по двойной амплитуде, 75 Ом, несимметричный, с отрицательной синхронизацией

Сигнал цветности: 0,3 В по двойной амплитуде, 75 Ом, несимметричный

Вход/выход видеосигнала

Фоногнездо, 1 В по двойной амплитуде, 75 Ом, несимметричный, с

отрицательной синхронизацией

Вход/выход аудиосигнала

327 мВ, (при выходном полном сопротивлении менее 1 кОм)

Вход/выход цифрового видеосигнала

4-штырьковое специальное гнездо

Гнездо головных телефонов

Стерефоническое минигнездо (ø 3,5 мм)

Гнездо LANC

Стерефоническое минигнездо (ø 2,5 мм)

LASER LINK**Видео/аудио**

ИК пространственная система передачи в соответствии со стандартами EIAJ (Ассоциация электронной промышленности Японии)

Волна несущей звукового сопровождения

Левый канал: 4,3 МГц

Правый канал: 4,8 МГц

Общее**Требования к питанию**

7,2 В (вставленный батарейный блок)

8,4 В (адаптер/зарядное устройство перем. тока)

Средняя потребляемая мощность

Воспроизведение: 5,5 Вт

Запись: 6,2 Вт

Рабочая температура

От 0° С до 40° С (от 32° F до 104° F)

Температура хранения

От -20° С до +60° С (от -4° F до 140° F)

Размеры

Приблиз. 148 × 48 × 135 мм (ш/в/г)

Масса

Приблиз. 610 г, не включая батарейного блока, литиевой батарейки, кассеты и плечевого ремня

Прилагаемые принадлежности

См. стр. 6.

Адаптер/зарядное устройство переменного тока**Требования к питанию**

100 – 240 В перем. тока, 50/60 Гц

Потребляемая мощность

25 Вт

Выходное напряжение

DC OUT: 8,4 В, 2,0 А в рабочем режиме

Выход для зарядки батарейного блока: 8,4 В, 1,4 А в режиме зарядки

Применение

Батарейные блоки Sony NP-F730, NP-F750, NP-F930, NP-F950, литиево-ионного типа

Рабочая температура

От 0° С до 40° С (от 32° F до 104° F)

Температура хранения

От -20° С до +60° С (от -4° F до +140° F)

Размеры





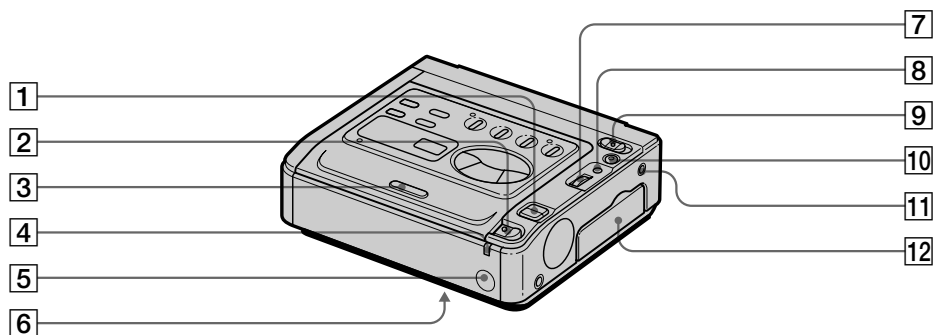

Приблиз. 127 × 55 × 95 мм (ш/в/г)

Масса

Приблиз. 255 г

Конструкция и технические характеристики могут быть изменены без уведомления.



- | | |
|--|--|
| <p>1 VOLUME buttons (p. 11)</p> <p>2 EJECT knob (p. 10)</p> <p>3 Cassette compartment (p. 10)</p> <p>4 POWER lamp (p. 11)</p> <p>5 Remote sensor
Aim a Remote Commander (not supplied) here for remote control.</p> <p>6 RESET button (bottom) (p. 72)</p> <p>7 Control dial (p. 14, 20)</p> <p>8 MENU button (p. 14, 20)</p> <p>9 POWER switch (p. 11)</p> <p>10 LASER LINK button (p. 15)</p> <p>11 LANC  control jack
 stands for Local Application Control Bus System. The  control jack is used for controlling the tape transport of video equipment and peripherals connected to it. This jack has the same function as the jack indicated as CONTROL L or REMOTE.</p> <p>12 Jack cover (p. 7)</p> | <p>1 Кнопки VOLUME (стр. 11)</p> <p>2 Ручка EJECT (стр. 10)</p> <p>3 Кассетный отсек (стр. 10)</p> <p>4 Лампочка POWER (стр. 11)</p> <p>5 Дистанционный датчик
Нацельте пульт дистанционного управления (не прилагается) сюда для дистанционного контроля.</p> <p>6 Кнопка RESET (нижняя сторона) (стр. 72)</p> <p>7 Регулировочный диск (стр. 14, 20)</p> <p>8 Кнопка MENU (стр. 14, 20)</p> <p>9 Выключатель POWER (стр. 11)</p> <p>10 Кнопка LASER LINK (стр. 15)</p> <p>11 Гнездо управления LANC 
 означает систему канала местного управления. Гнездо управления  используется для контроля за перемещением ленты видеоборудования и периферийных устройств, подключенных к нему. Данное гнездо имеет такую же функцию, как и гнездо, обозначенное как CONTROL L или REMOTE.</p> <p>12 Крышка гнезда (стр. 7)</p> |
|--|--|

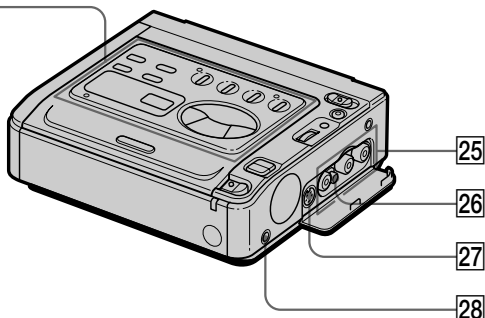
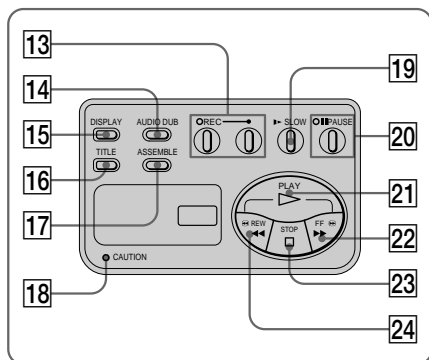

13 ● REC (recording) buttons and lamp (p. 34)

14 AUDIO DUB button (p. 37)

15 DISPLAY button (p. 11)

16 TITLE button (p. 39, 43)

17 ASSEMBLE button (p. 48)

18 CAUTION lamp (p. 86)

19 ►► SLOW (slow) button (p. 13)

20 ■■ PAUSE (pause) button and lamp (p. 13)

21 ▷ PLAY (playback) button (p. 11)

22 ►►► FF (fastforward) button (p. 11)

23 □ STOP (stop) button (p. 11)

24 ◀◀ REW (rewind) button (p. 11)

25 VIDEO/AUDIO input/output jacks (p. 7, 32, 34, 47)

26 RFU DC OUT jack

27 S VIDEO input/output jack (p. 7, 32, 34, 47)

28 Ⓜ (headphones) jack (p. 11)

13 Кнопки и лампочка ● REC (записи) (стр. 34)

14 Кнопка AUDIO DUB (стр. 37)

15 Кнопка DISPLAY (стр. 11)

16 Кнопка TITLE (стр. 39, 43)

17 Кнопка ASSEMBLE (стр. 48)

18 Лампочка CAUTION (стр. 86)

19 Кнопка ►► SLOW (замедленного воспроизведения) (стр. 13)

20 Кнопка и лампочка ■■ PAUSE (паузы) (стр. 13)

21 Кнопка ▷ PLAY (воспроизведения) (стр. 11)

22 Кнопка ►►► FF (ускоренной перемотки вперед) (стр. 11)

23 Кнопка □ STOP (остановки) (стр. 11)

24 Кнопка ◀◀ REW (ускоренной перемотки назад) (стр. 11)

25 Входные/выходные гнезда VIDEO/AUDIO (стр. 7, 32, 34, 47)

26 Гнездо RFU DC OUT

27 Входное/выходное гнездо S-VIDEO (стр. 7, 32, 34, 47)

28 Гнездо Ⓜ (головных телефонов) (стр. 11)

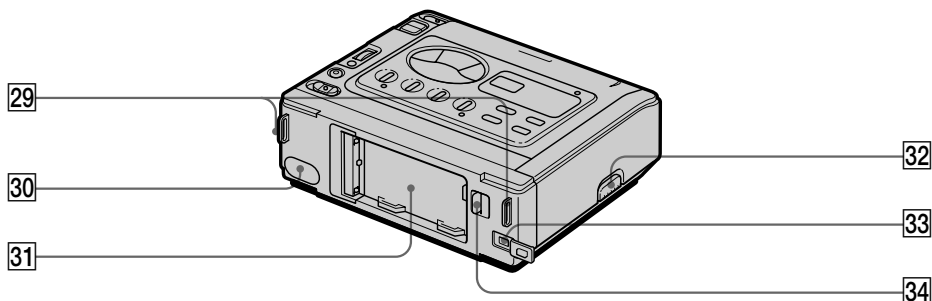

29 Hooks for shoulder strap

30 LASER LINK emitter (p. 15)/Assemble editing control emitter (p. 50)

31 Battery mounting surface (p. 9)

32 RELEASE knob

Slide up to release the terminal cover when attaching an accessory (not supplied).

33 DV IN/OUT jack (p. 30, 47)



This "i.LINK" mark is a trademark of Sony Corporation and indicates that this product is in agreement with IEEE 1394-1995 specifications and their revisions. The DV IN/OUT jack is i.LINK compatible.

34 BATT release lever (p. 9)

29 Ушки для плечевого ремня

30 Эмиттер LASER LINK (стр. 15)/Эмиттер регулятора монтажного редактирования (стр. 50)

31 Батарейная монтажная поверхность (стр. 9)

32 Ручка RELEASE

Передвиньте вверх для освобождения крышки гнезда при подсоединении дополнительного оборудования (не прилагается).

33 Гнездо DV IN/OUT (стр. 30, 47)



Данный знак "i.LINK" является товарным знаком корпорации Sony и указывает на то, что данная продукция соответствует техническим характеристикам IEEE 1394-1995 и их модификациям. Гнездо DV IN/OUT является совместимым с i.LINK.

34 Рычаг освобождения БАТТ (стр. 9)

Attaching the shoulder strap

Attach the supplied shoulder strap to the hooks for the shoulder strap.

Прикрепление плечевого ремня

Прикрепите прилагаемый плечевой ремень к ушкам для плечевого ремня.

1

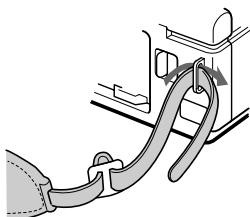

2

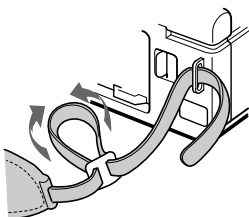

3

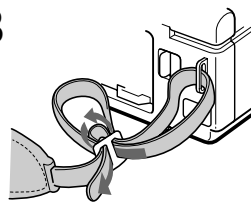

Operation indicators

Рабочие индикаторы

TV screen

Экран телевизора

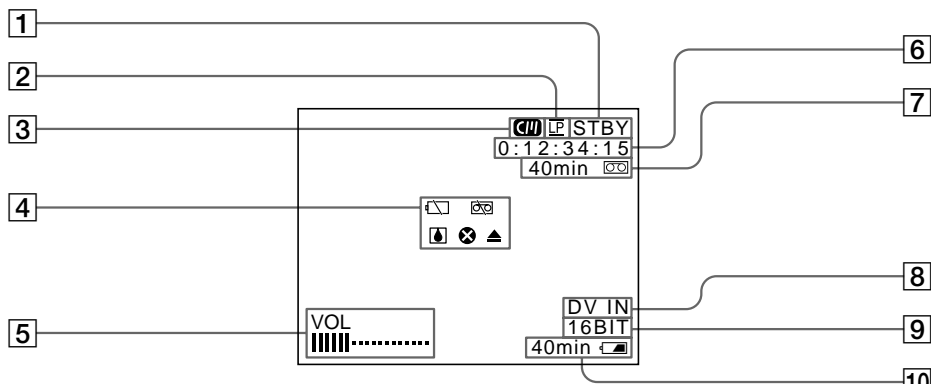

- 1 Tape transport mode indicator
- 2 Recording mode indicator (p. 12)
- 3 Cassette Memory indicator (p. 4)
- 4 Warning indicator (p. 86)
- 5 VOL (volume) indicator (p. 11)
- 6 Time code indicator / Self-diagnosis display (p. 74)
- 7 Remaining tape indicator
- 8 DV IN indicator (p. 31)
- 9 Audio mode indicator (p. 58)
- 10 Remaining battery indicator (p. 63)/ Remaining time in minutes indicator



- 1 Индикатор режима перемещения ленты
- 2 Индикатор режима записи (стр. 12)
- 3 Индикатор памяти кассеты (стр. 4)
- 4 Предупреждающий индикатор (стр. 86)
- 5 Индикатор VOL (громкости) (стр. 9)
- 6 Индикатор временного кода/дисплей самодиагностики (стр. 79)
- 7 Индикатор оставшейся ленты
- 8 Индикатор DV IN (стр. 31)
- 9 Индикатор звукового режима (стр. 58)
- 10 Индикатор оставшегося заряда батарейного блока (стр. 63)/индикатор оставшегося времени в минутах



Note on the time code

The time code is a signal recorded on tape to indicate position. It is in the form of “hours: minutes: seconds: frames” so that a position can be easily found. This unit automatically records the time code during recording. Press DISPLAY to check the time code on the TV.

The time codes are sequentially written through the tape beginning from 0:00:00:00 at the head of the tape. If the tape contains blank portions, the time code restarts from 0:00:00:00. You cannot rewrite the time code later.

Примечание к временному коду

Временной код является сигналом, который записан на ленте для указания положения. Он представлен в форме “часы: минуты: секунды: кадры”, так, что положение может быть легко найдено. Данный аппарат автоматически записывает временной код во время записи. Нажмите кнопку DISPLAY для проверки временного кода экране телевизора. Временные коды последовательно записываются по всей ленте, начиная с 0:00:00:00 в начала ленты. Если лента имеет незаписанные части, временной код снова запускается с 0:00:00:00. Вы не сможете перезаписать временной код впоследствии.

Warning indicators

Предупреждающие индикаторы

If the CAUTION lamp and the indicators on the TV screen flash, check the following:



If the CAUTION lamp flashes, but no indicators appear on the TV screen, contact your Sony dealer or local authorized Sony facility.



♪ : you can hear the beep sound when BEEP is set to ON in the menu system.

Если лампочка CAUTION и индикаторы мигают на экране телевизора, то проверьте следующее:

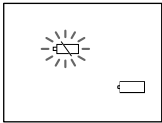
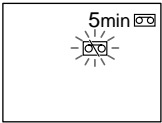
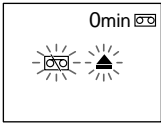
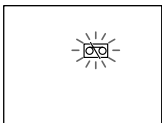
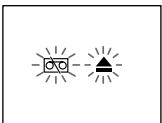
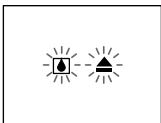
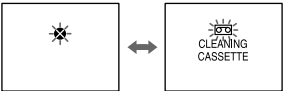
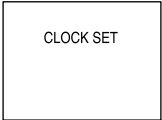
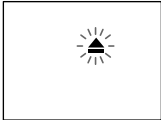
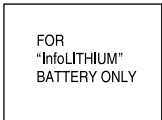
Если лампочка CAUTION мигает, но индикаторы никакие индикаторы не появляются на экране телевизора, свяжитесь с Вашим дилером Sony или местным уполномоченным предприятием Sony.

♪ : Вы можете слышать зуммерный звуковой сигнал, когда функция BEEP установлена на ON в системе меню.

<p>1</p> 	<p>2</p> 	<p>3</p> 
<p>4</p> 	<p>5</p> 	<p>6</p> 
<p>7</p> 	<p>8</p> 	<p>9</p> 
<p>10</p> 	<p>11</p> 	

- 1** The battery is weak or dead.
Slow flashing: The battery is weak.
Fast flashing: The battery is dead.
Depending on conditions, the  indicator may flash, even if there are 5 to 10 minutes remaining.
- 2** The tape is near the end.
The flashing is slow.
- 3** The tape has run out.
The flashing becomes rapid.
- 4** No tape has been inserted.
- 5** The tab on the tape is out (red).
- 6** Moisture condensation has occurred. (p. 65)
- 7** The video heads may be contaminated. (p. 66)
- 8** The clock is not set.
When this message appears though you set the date and time, the vanadium-lithium battery is discharged. Charge the vanadium-lithium battery. (p. 60)
- 9** Some other trouble has occurred.
Disconnect the power source and contact your Sony dealer or local authorized facility.
- 10** The battery is not the "InfoLITHIUM" type.
- 11** The tape has no cassette memory. (p. 4)
- 1** **Батарейный блок слабый или полностью разряженный**
Медленное мигание: Батарейный блок слабый.
Быстрое мигание: Батарейный блок полностью разряженный.
В зависимости от условий индикатор  может мигать, даже если еще осталось 5 или 10 минут.
- 2** **Лента приближается к концу.**
Медленное мигание.
- 3** **Лента закончилась.**
Мигание становится быстрым.
- 4** **Лента не вставлена.**
- 5** **На кассете нет лепестка (красная метка).**
- 6** **Произошла конденсация влаги. (стр. 65)**
- 7** **Видеоголовки возможно загрязнены. (стр. 66)**
- 8** **Часы не установлены.**
Когда данное сообщение появляется несмотря на то, что Вы установили дату и время, то ванадиево-литиевая батарейка разряжена. Зарядите ванадиево-литиевую батарейку. (стр. 60)
- 9** **Случилась какая-либо другая проблема.**
Отсоедините источник питания и свяжитесь с Вашим дилером Sony или местным уполномоченным предприятием.
- 10** **Батарейный блок не является блоком типа "InfoLITHIUM".**
- 11** **Кассета ленты не имеет памяти. (стр. 4)**

Index

A, B

BEEP 12

C

Car battery 19

Charging battery pack 17

Cleaning video heads 66

Colour TV system 4, 69

Connection 7, 30, 34, 47

COPY INHIBIT 58

Cut (changing) 55

Cut (deleting) 56

Cut (selecting) 53

D

Data code 22

Date search 23

DISPLAY 11

E

Editing 30, 46

Eject (▲) 10

F, G, H

Full charge 18

HiFi SOUND 14

I, J, K, L

I. link 84

InfoLITHIUM 63

LASER LINK 15

LP mode 21

M, N

Mains 9

Menu system 20

Moisture condensation 65

Normal charge 18

O, P, Q

Photo scan 28

Photo search 26

Playback pause 13

Power sources 16

Preview 54

R

Remaining battery indicator 85

Remaining tape indicator 85

S

Self-diagnosis function 74

Shoulder strap 84

T, U

Title (erasing) 41

Title (making) 42

Title (superimposing) 38

Title search 25

V, W, X, Y, Z

VOLUME 11

Алфавитный указатель

А, Б, В

Автомобильный

аккумулятор 19

Выталкивание (▲) 10

Г, Д, Е, Ж,З

Зарядка батарейного блока .. 17

И, К, Л, М

Индикатор оставшегося заряда

батарейного блока 85

Индикатор оставшейся

ленты 85

Источники питания 16

Код данных 11

Конденсация влаги 65

Монтаж 30, 46

Монтажный кадр (выбор) 53

Монтажный кадр

(изменение) 55

Монтажный кадр (отмена) ... 56

Н, О

Нормальная зарядка 18

Очистка видеоголовок 66

П, Р

Пауза воспроизведения 81

Плечевой ремень 84

Поиск даты 23

Поиск титра 25

Полная зарядка 18

Предварительный просмотр 54

Режим LP 21

С

Система меню 20

Система цветного

телевидения 4, 69

Соединение 7, 30, 34, 47

Т, У

Титр (наложение) 38

Титр (создание) 42

Титр (стирание) 41

Ф - Я

Фотопоиск 26

Фотосканирование 28

Функция самодиагностики ... 79

Электрическая сеть 9

В, С, D

BEEP 12

COPY INHIBIT 58

DISPLAY 11

Н, I

HiFi SOUND 14

I. link 84

InfoLITHIUM 63

L

LASER LINK 15

V

VOLUME 11

Free Manuals Download Website

<http://myh66.com>

<http://usermanuals.us>

<http://www.somanuals.com>

<http://www.4manuals.cc>

<http://www.manual-lib.com>

<http://www.404manual.com>

<http://www.luxmanual.com>

<http://aubethermostatmanual.com>

Golf course search by state

<http://golfingnear.com>

Email search by domain

<http://emailbydomain.com>

Auto manuals search

<http://auto.somanuals.com>

TV manuals search

<http://tv.somanuals.com>