

# ***FM/AM Compact Disc Player***

---

Operating Instructions \_\_\_\_\_ **GB**

Manual de instrucciones \_\_\_\_\_ **ES**

使用說明書 \_\_\_\_\_ **CT**

For installation and connections, see the supplied installation/connections manual.

Para obtener información sobre la instalación y las conexiones, consulte el manual de instalación/conexiones suministrado.

關於本機的安裝及線路連接，請參見提供的“安裝／線路連接說明書”。



## ***CDX-CA690X***

© 2001 Sony Corporation

Download from [Www.Somanuals.com](http://www.Somanuals.com). All Manuals Search And Download.

---

# Welcome !

Thank you for purchasing this Sony Compact Disc Player. You can enjoy its various features even more with:

- Optional CD/MD units (both changers and players)\*<sup>1</sup>.
- CD TEXT information (displayed when a CD TEXT disc\*<sup>2</sup> is played on a connected optional CD unit with the CD TEXT function).
- **Supplied controller accessory**  
Card remote commander RM-X114
- **Optional controller accessory**  
Rotary commander RM-X4S

\*<sup>1</sup> *This unit works with Sony products only.*

\*<sup>2</sup> *A CD TEXT disc is an audio CD that includes information such as the disc name, artist name, and track names. This information is recorded on the disc.*

# Table of Contents

Location of controls .....	4
Precautions .....	6
Notes on discs .....	6

## Getting Started

Resetting the unit .....	7
Detaching the front panel .....	8
Setting the clock .....	9

## CD Player

### CD/MD Unit (optional)

Playing a disc .....	9
Display items .....	10
Playing tracks repeatedly	
— Repeat Play .....	10
Playing tracks in random order	
— Shuffle Play .....	10
Labelling a CD	
— Disc Memo* .....	11
Locating a disc by name	
— List-up* .....	12
Selecting specific tracks for playback	
— Bank* .....	12

\* Functions available with optional CD/MD unit

## Radio

Storing stations automatically	
— Best Tuning Memory (BTM) .....	13
Receiving the stored stations .....	14
Storing only the desired stations .....	14
Storing station names	
— Station Memo .....	15
Locating a station by name	
— List-up .....	16

## Other Functions

Using the rotary commander .....	16
Adjusting the sound characteristics .....	18
Quickly attenuating the sound .....	18
Changing the sound and display settings	
— Menu .....	18
Selecting the sound position	
— My Best sound Position (MBP) .....	19
Setting the equalizer .....	20

## TV/Video (optional)

Watching the TV .....	21
Watching a video .....	21
Storing TV channels automatically .....	21
Storing only the desired TV channels .....	22
Storing TV station names	
— Station Memo .....	22
Locating a TV station by name	
— List-up .....	22
Watching the TV or video while listening to a CD or MD	
— Simultaneous Play .....	22

## Additional Information

Maintenance .....	23
Removing the unit .....	24
Specifications .....	25
Troubleshooting .....	26
Error displays/Messages .....	27

# Location of controls

Refer to the pages listed for details.

**CD/MD** : During Playback

**RADIO** : During radio reception

**TV** : During TV reception

**MENU** : During menu mode

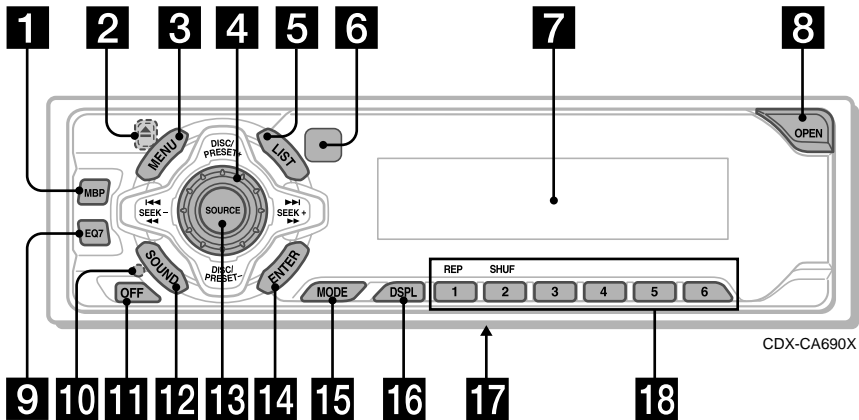

**1** MBP (My Best sound Position) button 19

**2** ▲ (eject) button (located on the front side of the unit, behind the front panel) 9, 22

**3** MENU button 9, 11, 12, 13, 15, 19, 20, 21, 22

**4** Volume control dial

**5** LIST button

**CD/MD** 11, 12

**RADIO** 15, 16

**6** Receptor for the card remote commander

**7** Display window

**8** OPEN button 8, 9

**9** EQ7 button 20

**10** RESET button (located on the front side of the unit, behind the front panel) 7

**11** OFF (Stop/Power off) button\* 8, 9

**12** SOUND button 18, 19

**13** SOURCE (Power on/Radio/CD/MD) button 8, 9, 10, 11, 13, 14, 20, 21, 22

**14** ENTER button

**CD/MD** 12

**RADIO** 16

**MENU** 9, 11, 12, 13, 15, 19, 20, 21, 22

**15** MODE button

**CD/MD** 10, 11

**RADIO** 13, 14

**TV** 21

**16** DSPL (display mode change) button 10, 11, 15

**17** Frequency select switch (located on the bottom of the unit)

The AM (FM) tuning interval is factory-set to the 10 k (200 k) position. Make sure that the 9 k (50 k) position is selected.

**18** Number buttons

**CD/MD**

① REP 10

② SHUF 10

**RADIO** 14

**TV** 22

\* **Warning when installing in a car without an ACC (accessory) position on the ignition key switch**  
Be sure to press **OFF** on the unit for 2 seconds to turn off the clock display after turning off the engine.  
Otherwise, the clock display does not turn off and this causes battery drain.

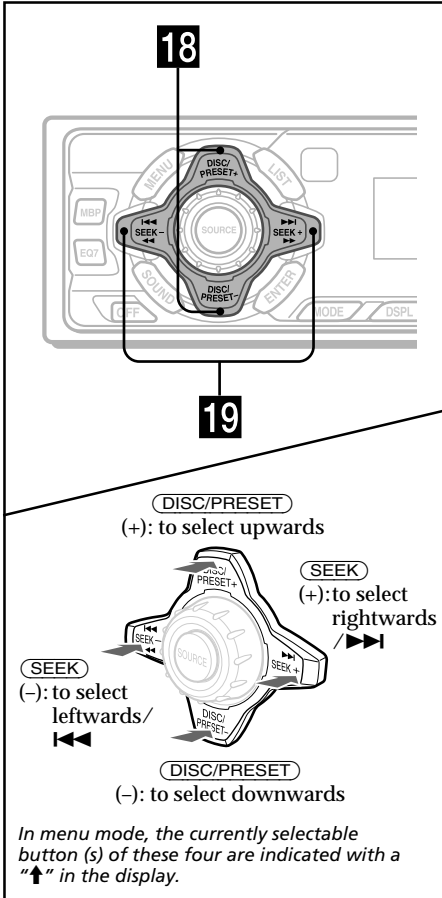

**Card remote commander  
RM-X114**

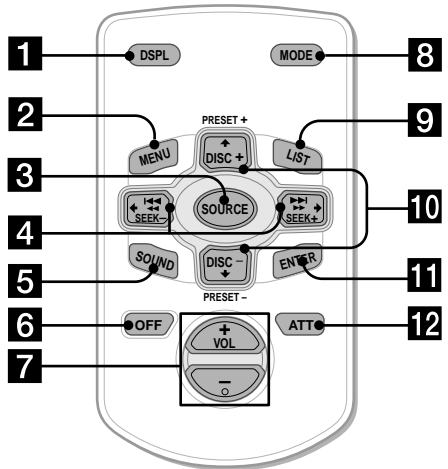

The corresponding buttons of the card remote commander control the same functions as those on this unit.

- 1** DSPL button
- 2** MENU button
- 3** SOURCE button
- 4** SEEK (←/→) buttons
- 5** SOUND button
- 6** OFF button
- 7** VOL (+/-) buttons
- 8** MODE button
- 9** LIST button
- 10** DISC/PRESET (↑/↓) buttons
- 11** ENTER button
- 12** ATT button

- 18** DISC/PRESET buttons (+/-)
  - CD/MD 10, 12
  - RADIO 14, 16
  - TV 21
  - MENU 9, 11, 12, 13, 15, 19, 20, 21, 22
- 19** SEEK buttons (-/+ ) 18
  - CD/MD 9
  - RADIO 14
  - TV 22
  - MENU 9, 11, 12, 13, 15, 19, 20, 22

*Note*  
If the unit is turned off by pressing (OFF) for 2 seconds, it cannot be operated with the card remote commander unless (SOURCE) on the unit is pressed, or a disc is inserted to activate the unit first.

*Tip*  
Refer to "Replacing the lithium battery" for details on how to replace the batteries (page 23).

## Precautions

- If your car was parked in direct sunlight, allow the unit to cool off before operating it.
- Power aerials will extend automatically while the unit is operating.

If you have any questions or problems concerning your unit that are not covered in this manual, please consult your nearest Sony dealer.

### Moisture condensation

On a rainy day or in a very damp area, moisture condensation may occur inside the lenses and display of the unit. Should this occur, the unit will not operate properly. In such a case, remove the disc and wait for about an hour until the moisture has evaporated.

### To maintain high sound quality

Be careful not to splash juice or other soft drinks onto the unit or discs.

## Notes on discs

- To keep the disc clean, do not touch the surface. Handle the disc by its edge.
- Keep your discs in their cases or disc magazines when not in use. Do not subject the discs to heat/high temperature. Avoid leaving them in parked cars or on dashboards/rear trays.

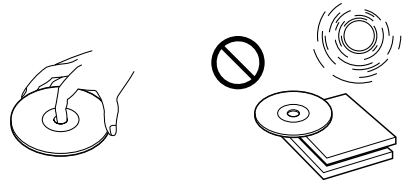

- Do not attach labels, or use discs with sticky ink/residue. Such discs may stop spinning when used, causing a malfunction, or may ruin the disc.

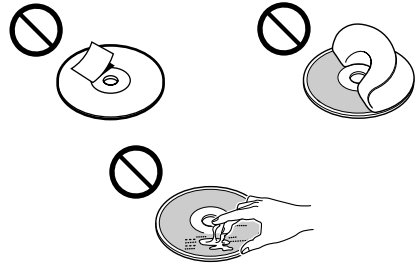

- Discs with special shapes (heart-shaped discs, octagonal discs, etc.) cannot be played on this unit. Attempting to do so may damage the unit. Do not use such discs.
- You cannot play 8 cm CDs.
- Before playing, clean the discs with a commercially available cleaning cloth. Wipe each disc from the centre out. Do not use solvents such as benzine, thinner, commercially available cleaners, or antistatic spray intended for analog discs.



## Notes on CD-R discs

- You can play CD-Rs (recordable CDs) designed for audio use on this unit. Look for this mark to distinguish CD-Rs for audio use.



This mark denotes that a disc is not for audio use.



- Some CD-Rs (depending on the equipment used for its recording or the condition of the disc) may not play on this unit.
  - You cannot play a CD-R that is not finalized\*.
- \* A process necessary for a recorded CD-R disc to be played on the audio CD player.

# Getting Started

## Resetting the unit

Before operating the unit for the first time or after replacing the car battery, you must reset the unit.

Remove the front panel and press the RESET button with a pointed object, such as a ballpoint pen.

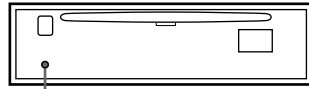

RESET button

### Note

Pressing the RESET button will erase the clock setting and some stored contents.

## Detaching the front panel

You can detach the front panel of this unit to protect the unit from being stolen.

### Caution alarm

If you turn the ignition switch to the OFF position without removing the front panel, the caution alarm will beep for a few seconds. If you connect an optional amplifier and do not use the built-in amplifier, the beep sound will be deactivated.

- 1 Press **(OFF)**\*. CD/MD playback or radio reception stops (the key illumination and display remain on).

\* If your car has no ACC position on the ignition switch, be sure to turn the unit off by pressing **(OFF)** for 2 seconds to avoid car battery drain.

- 2 Press **(OPEN)**, then slide the front panel to the right, and gently pull out the left end of the front panel.

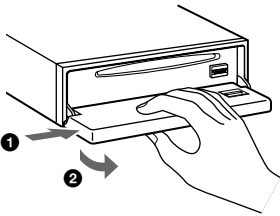

### Notes

- If you detach the panel while the unit is still turned on, the power will turn off automatically to prevent the speakers from being damaged.
- Do not drop or put excessive pressure on the front panel and its display window.
- Do not subject the front panel to heat/high temperature or moisture. Avoid leaving it in parked cars or on dashboards/rear trays.

### Tip

When carrying the front panel with you, use the supplied front panel case.

## Attaching the front panel

Place hole **(A)** of the front panel onto the spindle **(B)** on the unit, then lightly push the left side in.

Press **(SOURCE)** (or insert a CD) to operate the unit.

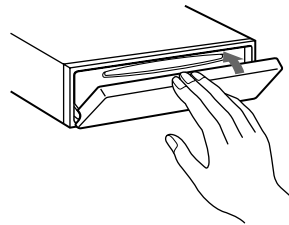
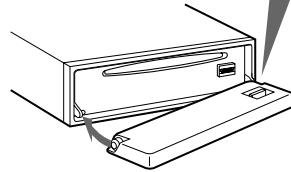
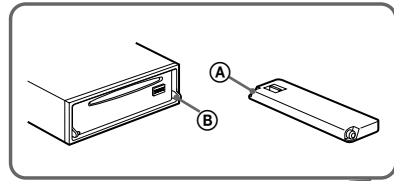

### Note

Do not put anything on the inner surface of the front panel.



# Setting the clock

The clock uses a 12-hour digital indication.

Example: To set the clock to 10:08

- 1 Press **(MENU)**, then press either side of **(DISC/PRESET)** repeatedly until "CLOCK" appears.

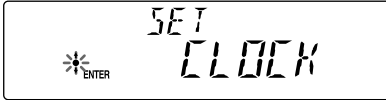

- 1 Press **(ENTER)**.  
The hour indication flashes.
- 2 Press either side of **(DISC/PRESET)** to set the hour.
- 3 Press the **(+)** side of **(SEEK)**.  
The minute indication flashes.
- 4 Press either side of **(DISC/PRESET)** to set the minute.

- 2 Press **(ENTER)**.



The clock starts. After the clock setting is completed, the display returns to normal play mode.

**Tip**  
When D.INFO mode is set to ON, the time is always displayed (page 18).

# CD Player CD/MD Unit (optional)

In addition to playing a CD with this unit, you can also control external CD/MD units.

### Note

If you connect an optional CD unit with the CD TEXT function, the CD TEXT information will appear in the display when you play a CD TEXT disc.

## Playing a disc

(With this unit)

- 1 Press **(OPEN)** and insert the disc (labelled side up).

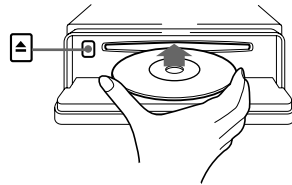

- 2 Close the front panel.  
Playback starts automatically.

If a disc is already inserted, press **(SOURCE)** repeatedly until "CD" appears to start playback.

To	Press
Stop playback	<b>(OFF)</b>
Eject the disc	<b>(OPEN)</b> then <b>▲</b>
Skip tracks – Automatic Music Sensor	<b>(SEEK)</b> <b>(◀◀/▶▶)</b> [once for each track]
Fast-forward/ reverse – Manual Search	<b>(SEEK)</b> <b>(◀◀/▶▶)</b> [hold to desired point]

### Notes

- When the last track on the disc is over, playback restarts from the first track of the disc.
- With optional unit connected, playback of the same source will continue on to the optional CD/MD unit.

continue to next page →

## (With optional unit)

- 1 Press **(SOURCE)** repeatedly to select "CD" or "MD."
- 2 Press **(MODE)** repeatedly until the desired unit appears. Playback starts.

To	Press
Skip discs – Disc selection	<b>(DISC/PRESET)</b> (+/–)

## Display items

When the disc/track changes, any prerecorded title of the new disc/track is automatically displayed (if the Auto Scroll function is set to "ON," names exceeding 8 characters will be scrolled (page 18)).

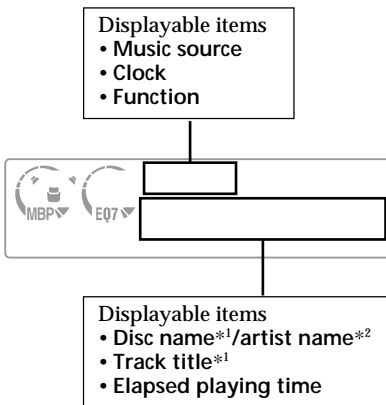

To	Press
Switch display item	<b>(DSPL)</b>

\*<sup>1</sup> "NO NAME" indicates there is no Disc Memo (page 11) or prerecorded name to display.

\*<sup>2</sup> Only for CD TEXT discs with the artist name.

### Notes

- Some characters cannot be displayed.
- For some CD TEXT discs with very many characters, information may not scroll.
- This unit cannot display the artist name for each track of a CD TEXT disc.

## Playing tracks repeatedly

### — Repeat Play

The disc in the main unit will repeat a track or the entire disc when it reaches the end. For repeat play, you can select:

- REP-1 — to repeat a track.
- REP-2\* — to repeat a disc.

\* Available only when one or more optional CD/MD units are connected.

During playback, press **(1)** (REP) repeatedly until the desired setting appears in the display. Repeat Play starts.

To return to normal play mode, select "REP-OFF."

## Playing tracks in random order

### — Shuffle Play

You can select:

- SHUF-1 — to play the tracks on the current disc in random order.
- SHUF-2\*<sup>1</sup> — to play the tracks in the current optional CD (MD) unit in random order.
- SHUF-ALL\*<sup>2</sup> — to play all the tracks in all the connected CD (MD) units (including this unit) in random order.

\*<sup>1</sup> Available only when one or more optional CD (MD) units are connected.

\*<sup>2</sup> Available only when one or more optional CD units, or two or more optional MD units are connected.

During playback, press **(2)** (SHUF) repeatedly until the desired setting appears in the display. Shuffle Play starts.

To return to normal play mode, select "SHUF-OFF."

### Note

"SHUF-ALL" will not shuffle tracks between a CD player and an MD player.

## Labelling a CD — Disc Memo

(For a CD unit with the CUSTOM FILE function)

You can label each disc with a custom name (Disc Memo). You can enter up to 8 characters for a disc. If you label a CD, you can locate the disc by name (page 12).

**1** Start playing the disc you want to label.

**2** Press **(MENU)**, then press either side of **(DISC/PRESET)** repeatedly until "NAMEEDIT" appears.

**3** Press **(ENTER)**.

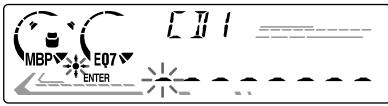

The unit will repeat the disc during the labelling procedure.

**4** Enter the characters.

**1** Press the (+)\*<sup>1</sup> side of **(DISC/PRESET)** repeatedly to select the desired character.

A → B → C ... → 0 → 1 → 2 ...  
→ + → - → \* ... → \_ \*<sup>2</sup> → A

\*<sup>1</sup> For reverse order, press the (-) side of **(DISC/PRESET)**.

\*<sup>2</sup> (blank space)

**2** Press the (+) side of **(SEEK)** after locating the desired character.

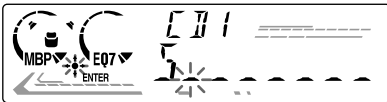

If you press the (-) side of **(SEEK)**, you can move back to the left.

**3** Repeat steps **1** and **2** to enter the entire name.

**5** To return to normal CD play mode, press **(ENTER)**.

### Tips

- Simply overwrite or enter " \_ " to correct or erase a name.
- There is another way to start labelling a CD: Press **(LIST)** for 2 seconds instead of performing steps 2 and 3. You can also complete the operation by pressing **(LIST)** for 2 seconds instead of step 5.
- You can label CDs on a unit without the CUSTOM FILE function if that unit is connected along with a CD unit that has the function. The Disc Memo will be stored in the memory of the CD unit with the CUSTOM FILE function.

### Note

REP-1/shuffle play is suspended until the Name Edit is complete.

## Viewing the Disc Memo

As a display item, the Disc Memo always takes priority over any original CD TEXT information.

To	Press
View	<b>(DSPL)</b> during CD/CD TEXT disc playback

### Tip

To find out about other items that can be displayed, see page 10.

## Erasing the Disc Memo

**1** Press **(SOURCE)** repeatedly to select "CD."

**2** Press **(MODE)** repeatedly to select the CD unit storing the Disc Memo.

**3** Press **(MENU)**, then press either side of **(DISC/PRESET)** repeatedly until "NAME DEL" appears.

**4** Press **(ENTER)**.  
The stored names will appear in order from the earliest entered.

**5** Press either side of **(DISC/PRESET)** repeatedly to select the disc name you want to erase.  
The stored names will appear from the earliest ones entered.

**6** Press **(ENTER)** for 2 seconds.  
The name is erased.  
Repeat steps 5 and 6 if you want to erase other names.

continue to next page →

- 7 Press **(MENU)** twice.  
The unit returns to normal CD play mode.

**Notes**

- When the Disc Memo for a CD TEXT disc is erased, the original CD TEXT information is displayed.
- If you cannot find the Disc Memo you want to erase, try selecting a different CD unit in step 2.

## Locating a disc by name

— List-up (For a CD unit with the CD TEXT/ CUSTOM FILE function, or an MD unit)

You can use this function for discs that have been assigned custom names\*1 or for CD TEXT discs\*2.

- \*1 Locating a disc by its custom name: when you assign a name for a CD (page 11) or an MD.
- \*2 Locating discs by the CD TEXT information: when you play a CD TEXT disc on a CD unit with the CD TEXT function.

- 1 Press **(LIST)**.  
The name assigned to the current disc appears in the display.

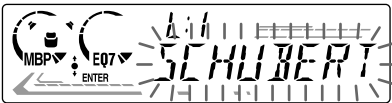

- 2 Press either side of **(DISC/PRESET)** repeatedly until you find the desired disc.
- 3 Press **(ENTER)** to play the disc.

**Note**  
Some letters cannot be displayed (exception: Disc Memo).

## Selecting specific tracks for playback

— Bank (For a CD unit with the CUSTOM FILE function)

If you label the disc, you can set the unit to skip or play the tracks of your choice.

- 1 Start playing the disc you want to label.
- 2 Press **(MENU)**, then press either side of **(DISC/PRESET)** repeatedly until "BANK SEL" appears.

- 3 Press **(ENTER)**.



- 4 Label the tracks.
- 1 Press either side of **(SEEK)** repeatedly to select the track you want to label.
  - 2 Press **(ENTER)** repeatedly to select "PLAY" or "SKIP."
- 5 Repeat step 4 to set "PLAY" or "SKIP" for all the tracks.
- 6 Press **(MENU)** twice.  
The unit returns to normal CD play mode.

**Notes**

- You can set "PLAY" and "SKIP" for up to 24 tracks.
- You cannot set "SKIP" for all the tracks on a CD.

## Playing specific tracks only

You can select:

- BANK-ON — to play the tracks with the "PLAY" setting.
- BANK-INV (Inverse) — to play the tracks with the "SKIP" setting.

- 1 During playback, press **(MENU)**, then press either side of **(DISC/PRESET)** repeatedly until "BANK-ON," "BANK-INV," or "BANK-OFF" appears.
- 2 Press the (+) side of **(SEEK)** repeatedly until the desired setting appears.  
BANK-ON → BANK-INV → BANK-OFF → BANK-ON



- 3 Press **(ENTER)**.  
Playback starts from the track following the current one.

To return to normal play mode, select "BANK-OFF" in step 2.

## Radio

The unit can store up to 6 stations per band (FM1, FM2, FM3, AM1, and AM2).

### Caution

When tuning in stations while driving, use Best Tuning Memory to prevent accidents.

## Storing stations automatically

— Best Tuning Memory (BTM)

The unit selects the stations with the strongest signals within the selected band, and stores them in the order of their frequency.

- 1 Press **(SOURCE)** repeatedly to select the radio.
- 2 Press **(MODE)** repeatedly to select the band.
- 3 Press **(MENU)**, then press either side of **(DISC/PRESET)** repeatedly until "BTM" appears.
- 4 Press **(ENTER)**.  
A beep sounds when the setting is stored.

### Notes

- If only a few stations can be received due to weak signals, some number buttons will retain their former settings.
- When a number is indicated in the display, the unit starts storing stations from the one currently displayed.

## Receiving the stored stations

- 1 Press **(SOURCE)** repeatedly to select the radio.
- 2 Press **(MODE)** repeatedly to select the band.
- 3 Press the number button (**(1)** to **(6)**) on which the desired station is stored.

### Tip

Press either side of **(DISC/PRESET)** to receive the stations in the order they are stored in the memory (Preset Search function).

### If preset tuning does not work

Press either side of **(SEEK)** to search for the station (automatic tuning).

Scanning stops when the unit receives a station. Repeat until the desired station is received.

### Tips

- If automatic tuning stops too frequently, turn on the Local Seek to limit seek to stations with stronger signals (see "Changing the sound and display settings," page 18).
- If you know the frequency of the station you want to listen to, press and hold either side of **(SEEK)** to locate the approximate frequency, then press **(SEEK)** repeatedly to fine adjust to the desired frequency (manual tuning).

### If FM stereo reception is poor

Select monaural reception mode.  
(see "Changing the sound and display settings," page 18).

The sound improves, but becomes monaural ("ST" disappears).

### Note

If interference occurs, this unit will automatically narrow the reception frequency to eliminate noise (IF AUTO function). In such cases, some FM stereo broadcasts may become monaural while in the stereo reception mode.

### Tip

To always hear FM stereo broadcasts in stereo, you can change the IF AUTO setting and widen the frequency signal reception (see "Changing the sound and display settings," page 18). Note that some interference may occur in this setting.

## Storing only the desired stations

You can manually preset the desired stations on any chosen number button.

- 1 Press **(SOURCE)** repeatedly to select the radio.
- 2 Press **(MODE)** repeatedly to select the band.
- 3 Press either side of **(SEEK)** to tune in the station that you want to store.
- 4 Press the desired number button (**(1)** to **(6)**) for 2 seconds until "MEM" appears. The number button indication appears in the display.

### Note

If you try to store another station on the same number button, the previously stored station will be erased.

# Storing station names

## — Station Memo

You can assign a name to each radio station and store it in memory. The name of the station currently tuned in appears in the display. You can assign a name using up to 8 characters for a station.

### Storing the station names

- 1 Tune in a station whose name you want to store.
- 2 Press **(MENU)**, then press either side of **(DISC/PRESET)** repeatedly until "NAMEEDIT" appears.
- 3 Press **(ENTER)**.



### 4 Enter the characters.

- 1 Press the (+)\*<sup>1</sup> side of **(DISC/PRESET)** repeatedly to select the desired character.

A → B → C ... → 0 → 1 → 2 ...  
→ + → - → \* ... → \_ \*<sup>2</sup> → A

\*<sup>1</sup> For reverse order, press the (-) side of **(DISC/PRESET)**.

\*<sup>2</sup> (blank space)

- 2 Press the (+) side of **(SEEK)** after locating the desired character.

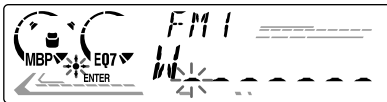

If you press the (-) side of **(SEEK)**, you can move back to the left.

- 3 Repeat steps 1 and 2 to enter the entire name.

- 5 Press **(ENTER)**.

### Tips

- Simply overwrite or enter "\_" to correct or erase a name.
- There is another way to start storing station names: Press **(LIST)** for 2 seconds instead of performing steps 2 and 3. You can also complete the operation by pressing **(LIST)** for 2 seconds instead of step 5.

### Displaying the station name

Switch the display item to frequency or station name\*.

To	Press
Switch display item	<b>(DSPL)</b> during radio reception

\* If the station name is not stored, "NO NAME" appears in the display for one second.

### Erasing the station name

- 1 During radio reception, press **(MENU)**, then press either side of **(DISC/PRESET)** repeatedly until "NAME DEL" appears.

- 2 Press **(ENTER)**.

- 3 Press either side of **(DISC/PRESET)** repeatedly to select the station whose name you want to erase.

- 4 Press **(ENTER)** for 2 seconds. The name is erased. Repeat steps 3 to 4 if you want to erase other names.

- 5 Press **(MENU)** twice. The unit returns to normal radio reception mode.

### Note

If you have already erased all of the station names, "NO DATA" appears in step 4.

## Locating a station by name — List-up

- 1 During radio reception, press **(LIST)**. The name assigned to the station currently tuned in flashes.

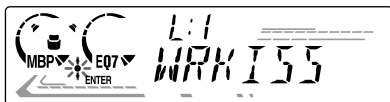

- 2 Press either side of **(DISC/PRESET)** repeatedly until you find the desired station. If no name is assigned to the selected station, the frequency appears in the display.

- 3 Press **(ENTER)** to tune in the desired station.

### Note

If you have a TV tuner connected, the list-up indication will not appear in the display.

## Other Functions

You can also control the unit with a rotary commander (optional).

### Using the rotary commander

First, attach the appropriate label depending on how you want to mount the rotary commander.

The rotary commander works by pressing buttons and/or rotating controls.

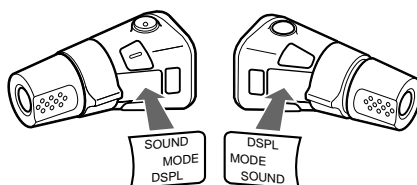

### By pressing buttons

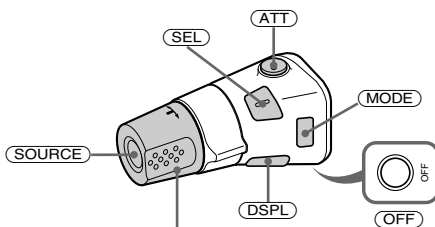

Rotate the VOL control to adjust the volume.

Press	To
<b>(SOURCE)</b>	Change source (radio/ CD/MD* <sup>1</sup> /TV* <sup>1</sup> )
<b>(MODE)</b>	Change operation (radio band/CD unit/ MD unit* <sup>1</sup> /TV* <sup>1</sup> /Video* <sup>1</sup> )
<b>(ATT)</b>	Attenuate sound
<b>(OFF)</b> * <sup>2</sup>	Stop playback or radio reception
<b>(SOUND)</b>	Adjust the sound menu
<b>(DSPL)</b>	Change the display item



\*1 Only if the corresponding optional equipment is connected.

\*2 If your car has no ACC (accessory) position on the ignition key switch, be sure to press **OFF** for 2 seconds to turn off the clock indication after turning off the ignition.

### By rotating the control

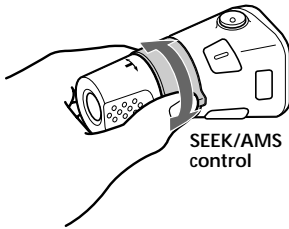

Rotate and release to:

- Skip tracks.
- Tune in stations automatically.

Rotate, hold, and release to:

- Fast-forward/reverse a track.
- find a station manually.

### By pushing in and rotating the control

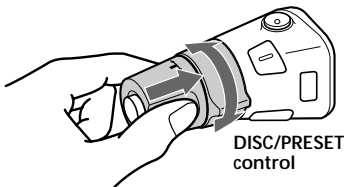

Push in and rotate the control to:

- Receive preset stations.
- Change the disc\*.

\* When an optional CD/MD unit is connected.

### Changing the operative direction

The operative direction of controls is factory-set as shown below.

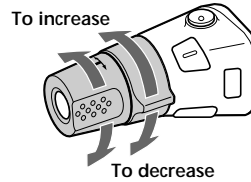

If you need to mount the rotary commander on the right hand side of the steering column, you can reverse the operative direction.

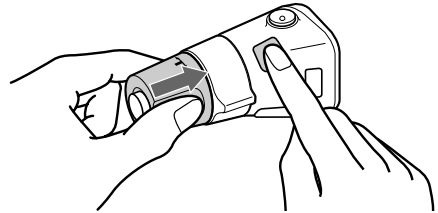

Press **SOUND** for 2 seconds while pushing the VOL control.

---

## Adjusting the sound characteristics

You can adjust the bass, treble, balance, and fader.

The bass and treble levels can be stored independently for each source.

### 1 Select the item you want to adjust by pressing **(SOUND)** repeatedly.

Each time you press **(SOUND)**, the item changes as follows:

BAS (bass) → TRE (treble) →  
BAL (left-right) → FAD (front-rear)

### 2 Adjust the selected item by pressing either side of **(SEEK)**.

When adjusting with the rotary commander, press **(SOUND)** and rotate the VOL control.

#### Note

Adjust within 3 seconds after selecting the item.

---

## Quickly attenuating the sound

(With the rotary commander or the card remote commander)

Press **(ATT)** on the rotary commander or card remote commander.

After "ATT-ON" momentarily appears, the "ATT" appears in the display.

To restore the previous volume level, press **(ATT)** again.

#### Tip

When the interface cable of a car telephone is connected to the ATT lead, the unit decreases the volume automatically when a telephone call comes in (Telephone ATT function).

---

## Changing the sound and display settings — Menu

The following items can be set:

### SET (Set Up)

- CLOCK (page 9)
- BEEP — to turn the beeps on or off.
- RM (Rotary Commander) — to change the operative direction of the controls of the rotary commander.
  - Select "NORM" to use the rotary commander as the factory-set position.
  - Select "REV" when you mount the rotary commander on the right side of the steering column.

### DSPL (Display)

- D.INFO (Dual Information) — to display the clock and the play mode at the same time (ON).
- M.DSPL (Motion Display) — to select the Motion Display mode from "1," "2," and "OFF."
  - Select "1" to show decoration lines in the display and activate Demo display.
  - Select "2" to show decoration lines in the display and deactivate Demo display.
  - Select "OFF" to deactivate the Motion Display.
- A.SCR<sub>L</sub> (Auto Scroll)
  - Select "ON" to scroll all automatically displayed names exceeding 8 characters.
  - When Auto scroll is set to off and the disc/track name is changed, the disc/track name does not scroll.

### SND (Sound)

- LOUD (Loudness) — to enjoy bass and treble even at low volumes. The bass and treble will be reinforced.

### P/M (Play Mode)

- LOCAL-ON/OFF (Local seek mode) (page 14)
  - Select "ON" to only tune into stations with stronger signals.
- MONO-ON/OFF\* (Monaural mode) (page 14)
  - Select "ON" to hear FM radio/TV stereo broadcast in monaural. Select "OFF" to return to normal mode.
- IF AUTO/WIDE (page 14)

\* This function cannot change the TV sound setting if the optional TV tuner XT-40V is connected.

- 1 Press **(MENU)**.  
To set A.SCR.L, press **(MENU)** during CD/MD Playback.
- 2 Press either side of **(DISC/PRESET)** repeatedly until the desired item appears.
- 3 Press the (+) side of **(SEEK)** to select the desired setting (Example: ON or OFF).
- 4 Press **(ENTER)**.  
After the mode setting is completed, the display returns to normal play mode.

**Note**

The displayed item will differ depending on the source.

**Tip**

You can easily switch among categories ("SET," "DSPL," "SND," "P/M," and "EDIT") by pressing either side of **(DISC/PRESET)** for 2 seconds.

## Selecting the sound position

### — My Best sound Position (MBP)

When you drive without passengers, you can enjoy the most comfortable sound environment with "My Best sound Position." "My Best sound Position" has two presets, which adjust the sound level of balance and fader. You can select one very easily with the MBP button.

Display window	Balance Level		Fader Level	
	Right	Left	Front	Rear
MBP-A	- 4dB	0	0	- 4dB
MBP-B	0	- 4dB	0	- 4dB
MBP-OFF	0	0	0	0

Press **(MBP)** repeatedly for the desired listening position.

The mode of "My Best sound Position" is shown in the display in order of the table.

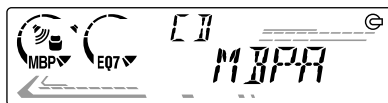

After one second, the display goes back to the normal playback mode.

If you want to adjust the sound level of balance and fader more precisely, you can do it using the **(SOUND)** button. (See "Adjusting the sound characteristics" on page 18.)

**Notes**

- When the BAL (balance) or FAD (fader) in "Adjusting the sound characteristics" (page 18) is adjusted, the MBP setting returns to OFF.
- When MBP is set to OFF, the BAL and FAD setting is activated.

# Setting the equalizer

You can select an equalizer curve for seven music types (VOCAL, CLUB, JAZZ, NEW AGE, ROCK, CUSTOM, and XPLOD). You can store and adjust the equalizer settings for frequency and level.

## Selecting the equalizer curve

- 1 Press **(SOURCE)** to select a source (radio, CD, or MD).
- 2 Press **(EQ7)** repeatedly until the desired equalizer curve appears. Each time you press **(EQ7)**, the item changes.



To cancel the equalizing effect, select "OFF." After 3 seconds, the display returns to the normal playback mode.

## Adjusting the equalizer curve

- 1 Press **(MENU)**.
- 2 Press either side of **(DISC/PRESET)** repeatedly until "EQ7 TUNE" appears, then press **(ENTER)**.
- 3 Press either side of **(SEEK)** to select the desired equalizer curve, then press **(ENTER)**. Each time you press **(SEEK)**, the item changes.
- 4 Select the desired frequency and level.
  - 1 Press either side of **(SEEK)** to select the desired frequency. Each time you press **(SEEK)**, the frequency changes.  
62 Hz ↔ 157 Hz ↔ 396 Hz  
↔ 1.0 kHz ↔ 2.5 kHz ↔ 6.3 kHz  
↔ 16.0 kHz

- 2 Press either side of **(DISC/PRESET)** to adjust the desired volume level. The volume level is adjustable by 1 dB steps from -10 dB to +10 dB.



To restore the factory-set equalizer curve, press **(ENTER)** for two seconds.

- 5 Press **(MENU)** twice. When the effect setting is complete, the normal playback mode appears.

## TV/Video (optional)

You can connect an optional TV tuner and TV monitor to this unit.

### Watching the TV

- 1 Press **(SOURCE)** repeatedly until "TV" appears.
- 2 Press either side of **(DISC/PRESET)** repeatedly to select the desired TV band.

### Watching a video

- 1 Press **(SOURCE)** repeatedly until "TV" appears.
- 2 Press **(MODE)** repeatedly to select "AUX."  
Playback the video.

**Tip**

Each time you press **(MODE)**, the item changes as follows: TV1 → TV2 → AUX

## Storing TV channels automatically

The unit selects the TV channels with the strongest signals and stores them in the order of their frequency.

### Caution

When tuning in a station while driving, use AUTO MEM (Automatic Memory) to prevent accidents.

- 1 Press **(SOURCE)** repeatedly until "TV" appears.
- 2 Press **(MENU)**, then press either side of **(DISC/PRESET)** until "AUTO MEM" appears.
- 3 Press **(ENTER)**.  
The unit stores TV channels in the order of their frequencies on the number buttons. A beep sounds when the setting is stored.

**Notes**

- The unit does not store TV channels with weak signals. If only a few TV channels can be received, some number buttons will remain empty.
- When a preset number is indicated in the display, the unit starts storing TV channels from the one currently displayed.

## Storing only the desired TV channels

You can store up to 12 channels (6 each for TV1 and 2) on the number buttons in the order of your choice.

- 1 Press **(SOURCE)** repeatedly to select the TV.
- 2 Press either side of **(SEEK)** to tune in the TV channel that you want to store.
- 3 Press the desired number button (**(1)** to **(6)**) for 2 seconds until "MEM" appears.

### Note

If you try to store another channel on the same number button, the previously stored channel will be erased.

## Storing TV station names

### — Station Memo

You can assign a name to each TV station and store it in memory in the same way as radio stations.

See "Storing station names" on page 15.

Note that select a TV station before the operation.

## Locating a TV station by name

### — List-up

You can locate a TV station by name in the same way as radio stations.

See "Locating a station by name" on page 16.

## Watching the TV or video while listening to a CD or MD — Simultaneous Play

The simultaneous play function does not work while you are listening to the radio.

- 1 Press **(MENU)**, then press either side of **(DISC/PRESET)** repeatedly until "SIMUL-SEL" appears.
- 2 Press **(ENTER)**.



- 3 Press **(-)** side of **(SEEK)**, then press **(SOURCE)** repeatedly to select "CD" or "MD."
- 4 Press **(+)** side of **(SEEK)**, then press **(SOURCE)** repeatedly to select a "TV" or "AUX (video)."
- 5 Press **(ENTER)**.  
Simultaneous Play starts.

If you are already watching the TV or video and want to listen to a CD or MD as well, follow the same steps.

## Returning to normal mode

To cancel the CD or MD, select "—" in step 3.

To cancel the TV or video, select "—" in step 4.

### Note

If you press **(eject)** on this unit or an optional CD/MD unit while the unit is in simultaneous play mode, Simultaneous Play is cancelled.

# Additional Information

## Maintenance

### Fuse replacement

When replacing the fuse, be sure to use one matching the amperage rating stated on the original fuse. If the fuse blows, check the power connection and replace the fuse. If the fuse blows again after replacement, there may be an internal malfunction. In such a case, consult your nearest Sony dealer.

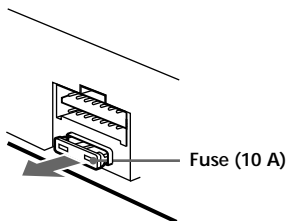

### Warning

Never use a fuse with an amperage rating exceeding the one supplied with the unit as this could damage the unit.

### Cleaning the connectors

The unit may not function properly if the connectors between the unit and the front panel are not clean. In order to prevent this, detach the front panel (page 8) and clean the connectors with a cotton swab dipped in alcohol. Do not apply too much force. Otherwise, the connectors may be damaged.

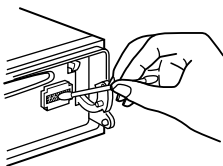

Main unit

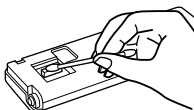

Back of the front panel

### Notes

- For safety, turn off the ignition before cleaning the connectors, and remove the key from the ignition switch.
- Never touch the connectors directly with your fingers or with any metal device.

### Replacing the lithium battery

Under normal conditions, batteries will last approximately 1 year. (The service life may be shorter, depending on the conditions of use.) When the battery becomes weak, the range of the card remote commander becomes shorter. Replace the battery with a new CR2025 lithium battery.

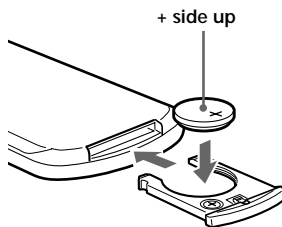
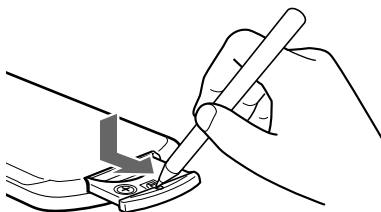

### Notes on lithium battery

- Keep the lithium battery out of the reach of children. Should the battery be swallowed, immediately consult a doctor.
- Wipe the battery with a dry cloth to assure a good contact.
- Be sure to observe the correct polarity when installing the battery.
- Do not hold the battery with metallic tweezers, otherwise a short-circuit may occur.

### WARNING

Battery may explode if mistreated. Do not recharge, disassemble, or dispose of in fire.

# Removing the unit

- 1 Remove the front cover
  - 1 Detach the front panel (page 8).
  - 2 Press the clip inside the front cover with a thin screwdriver.

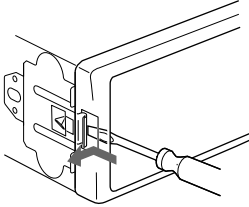

- 3 Repeat step 2 for the other side.

- 2 Remove the unit
  - 1 Use a thin screwdriver to push in the clip on the left side of the unit, then pull out the left side of the unit until the catch clears the mounting.

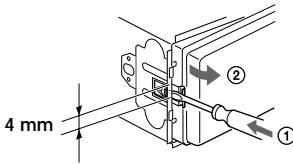

- 2 Repeat step 1 for the right side.
  - 3 Slide the unit out of its mounting.



# Specifications

## CD player section

Signal-to-noise ratio	90 dB
Frequency response	10 – 20,000 Hz
Wow and flutter	Below measurable limit

## Tuner section

### FM

Tuning range	FM tuning interval: 50 kHz/200 kHz switchable 87.5 – 108 MHz (at 50 kHz step) 87.5 – 107.9 MHz (at 200 kHz step)
Aerial terminal	External aerial connector
Intermediate frequency	10.7 MHz/450 kHz
Usable sensitivity	8 dBf
Selectivity	75 dB at 400 kHz
Signal-to-noise ratio	66 dB (stereo), 72 dB (mono)
Harmonic distortion at 1 kHz	0.6 % (stereo), 0.3 % (mono)
Separation	35 dB at 1 kHz
Frequency response	30 – 15,000 Hz

### AM

Tuning range	AM tuning interval: 9 kHz/10 kHz switchable 531 – 1,602 kHz (at 9 kHz step) 530 – 1,710 kHz (at 10 kHz step)
Aerial terminal	External aerial connector
Intermediate frequency	10.7 MHz/450 kHz
Sensitivity	30 µV

## Power amplifier section

Outputs	Speaker outputs (sure seal connectors)
Speaker impedance	4 – 8 ohms
Maximum power output	52 W × 4 (at 4 ohms)

## General

Outputs	Audio outputs Power aerial relay control lead Power amplifier control lead
Input	Telephone ATT control lead
Tone controls	Bass ±8 dB at 100 Hz Treble ±8 dB at 10 kHz
Loudness	+8 dB at 100 Hz +2 dB at 10 kHz
Power requirements	12 V DC car battery (negative earth)
Dimensions	Approx. 178 × 50 × 176 mm (w/h/d)
Mounting dimensions	Approx. 182 × 53 × 161 mm (w/h/d)
Mass	Approx. 1.2 kg
Supplied accessories	Parts for installation and connections (1 set) Front panel case (1) Card remote commander RM-X114
Optional accessories	Rotary commander RM-X4S BUS cable (supplied with an RCA pin cord) RC-61 (1 m), RC-62 (2m) CD changer (10 discs) CDX-848X, CDX-747X, CDX-646X, CDX-646 CD changer (6 discs) CDX-T68X, CDX-T67 MD changer (6 discs) MDX-65 Source selector XA-C30 TV tuner XT-40V, etc.
Optional equipment	

### Note

*This unit cannot be connected to a digital preamplifier or an equalizer.*

*Design and specifications are subject to change without notice.*

---

# Troubleshooting

The following checklist will help you remedy problems you may encounter with your unit. Before going through the checklist below, check the connection and operating procedures.

---

## General

---

### No sound.

- Rotate the volume control dial clockwise to adjust the volume.
- Cancel the ATT function.
- Set the fader control to the centre position for a 2-speaker system.

---

### The contents of the memory have been erased.

- The RESET button has been pressed.  
→ Store again into the memory.
- The power cord or battery has been disconnected.
- The power connecting cord is not connected properly.

---

### No beep sound.

The beep sound is cancelled (page 18).

---

### Indications disappear from/do not appear in the display.

- The clock display disappears if you press (OFF) for 2 seconds.  
→ Press (OFF) again for 2 seconds to display the clock.
- Remove the front panel and clean the connectors. See "Cleaning the connectors" (page 23) for details.

---

### Stored stations and correct time are erased. The fuse has blown.

### Makes noise when the ignition key is in the ON, ACC, or OFF position.

The leads are not matched correctly with the car's accessory power connector.

---

### No power is being supplied to the unit.

- Check the connection. If everything is in order, check the fuse.
- The car does not have an ACC position.  
→ Press (SOURCE) (or insert a disc) to turn on the unit.

---

### The power is continuously supplied to the unit.

The car does not have an ACC position.

---

### The power aerial does not extend.

The power aerial does not have a relay box.

---

## CD/MD playback

---

### A disc cannot be loaded.

- Another CD is already loaded.
- The CD is forcibly inserted upside down or in the wrong way.

---

### Playback does not begin.

- Defective MD or dirty CD.
- CD-R that is not finalized.
- You tried to playback a CD-R not designed for audio use.
- Some CD-Rs may not play due to its recording equipment or the disc condition.

---

### A disc is automatically ejected.

The ambient temperature exceeds 50°C.

---

### The operation buttons do not function.

### CD will not be ejected.

Press the RESET button.

---

### The sound skips from vibration.

- The unit is installed at an angle of more than 60°.
- The unit is not installed in a sturdy part of the car.

---

### The sound skips.

Dirty or defective disc.

---

### Cannot turn off the "-----" indication.

You entered the name edit mode.

→ Press (LIST) for 2 seconds.

---

## Radio reception

---

### Preset tuning is not possible.

- Store the correct frequency in the memory.
- The broadcast signal is too weak.

---

### The stations cannot be received.

### The sound is hampered by noises.

- Connect a power aerial control lead (blue) or accessory power supply lead (red) to the power supply lead of a car's aerial booster. (Only when your car has built-in FM/AM aerial in the rear/side glass.)
- Check the connection of the car aerial.
- The auto aerial will not go up.  
→ Check the connection of the power aerial control lead.
- Check the frequency.

---

### Automatic tuning is not possible.

- The local seek mode is set to "ON."  
→ Set the local seek mode to "OFF" (page 18).
  - The broadcast signal is too weak.  
→ Perform manual tuning.
-

---

The "ST" indication flashes.

- Tune in the frequency accurately.
- The broadcast signal is too weak.
  - Set to the monaural reception mode (page 18).

---

A programme broadcast in stereo is heard in monaural.

- The unit is in monaural reception mode.
  - Cancel monaural reception mode (page 18).

---

Interference occurs during FM reception.

- The wide mode is selected.
  - Set the IF mode to "IF AUTO" (page 18).

\*1 When an error occurs during playback of an MD or CD, the disc number of the MD or CD does not appear in the display.

\*2 The disc number of the disc causing the error appears in the display.

If these solutions do not help improve the situation, consult your nearest Sony dealer.

---

## Messages

---

L.SEEK +/-

The Local Seek mode is on during automatic tuning (page 14).

---

"....." or "....."

You have reached the beginning or the end of the disc and you cannot go any further.

---

---

## Error displays/Messages

### Error displays

(For this unit and optional CD/MD changers)

The following indications will flash for about 5 seconds, and an alarm sound will be heard.

---

**BLANK**\*1

- No tracks have been recorded on an MD.\*2
  - Play an MD with recorded tracks on it.

---

**ERROR**\*1

- A CD is dirty or inserted upside down.\*2
  - Clean or insert the CD correctly.
- A CD/MD cannot play because of some problem.\*2
  - Insert another CD/MD.

---

**HI TEMP**

- The ambient temperature is more than 50°C.
  - Wait until the temperature goes down below 50°C.

---

**NO DISC**

- No disc is inserted in the CD/MD unit.
  - Insert discs in the CD/MD unit.

---

**NO MAG**

- The disc magazine is not inserted in the CD/MD unit.
  - Insert the magazine in the CD/MD unit.

---

**NOTREADY**

- The lid of the MD unit is open or the MDs are not inserted properly.
  - Close the lid or insert the MDs properly.

---

**RESET**

- The CD/MD unit cannot be operated because of some problem.
    - Press the RESET button on the unit.
-

# ¡Bienvenido!

Gracias por adquirir este reproductor de discos compactos de Sony. Disfrutará incluso más de sus distintas funciones con:

- Unidades opcionales de CD/MD (cambiadores y reproductores)\*<sup>1</sup>.
- Información CD TEXT (mostrada al reproducir discos CD TEXT\*<sup>2</sup> en una unidad opcional de CD conectada con la función CD TEXT).
- **Accesorio de controlador suministrado**  
Control remoto de tarjeta RM-X114
- **Accesorio de controlador opcional**  
Mando rotativo RM-X4S

\*<sup>1</sup> *Esta unidad funciona solamente con productos Sony.*

\*<sup>2</sup> *Un disco CD TEXT es un CD de audio que contiene información, como el título del disco, nombre del cantante y títulos de los temas. Esta información está registrada en el disco.*

# Indice

Localización de los controles .....	4
Precauciones .....	6
Notas sobre los discos .....	6

## Procedimientos iniciales

Restauración de la unidad .....	7
Extracción del panel frontal .....	8
Ajuste del reloj .....	9

## Reproductor de CD

### Unidad de CD/MD (opcional)

Reproducción de discos .....	9
Elementos del visualizador .....	10
Reproducción repetida de temas — Reproducción repetida .....	10
Reproducción de temas en orden aleatorio — Reproducción aleatoria .....	10
Asignación de títulos a los discos compactos — Memorando de discos* .....	11
Localización de discos mediante el nombre — Función de listado* .....	12
Selección de temas específicos para su reproducción — Función de banco* .....	12

\* *Funciones disponibles con una unidad opcional de CD/MD*

## Radio

Almacenamiento automático de emisoras — Memorización de la mejor sintonía (BTM) .....	13
Recepción de emisoras almacenadas .....	14
Almacenamiento de las emisoras deseadas ...	14
Almacenamiento de los nombres de las emisoras — Memorando de emisoras .....	15
Localización de una emisora por su nombre — Función de listado .....	16

## Otras funciones

Uso del mando rotativo .....	16
Ajuste de las características de sonido .....	18
Atenuación del sonido rápidamente .....	18
Cambio de los ajustes de sonido y visualización — Menú .....	18
Selección de la posición del sonido — Posición óptima de sonido (MBP) .....	19
Ajuste del ecualizador .....	20

## TV/Video (opcional)

Visualización de TV .....	21
Visualización de video .....	21
Almacenamiento automático de canales de TV .....	21
Almacenamiento sólo de los canales de TV deseados .....	22
Almacenamiento de los nombres de las emisoras de TV — Memorando de emisoras .....	22
Localización de emisoras de TV mediante el nombre — Listado .....	22
Visualización de TV o de video mientras escucha un CD o MD — Reproducción simultánea .....	22

## Información complementaria

Mantenimiento .....	23
Extracción de la unidad .....	24
Especificaciones .....	25
Solución de problemas .....	26
Indicaciones/Mensajes de error .....	27

# Localización de los controles

Consulte las páginas indicadas para obtener más información.

**CD/MD** : Durante la reproducción      **RADIO** : Durante la recepción de la radio  
**TV** : Durante la recepción de TV      **MENU** : Durante el modo de menú

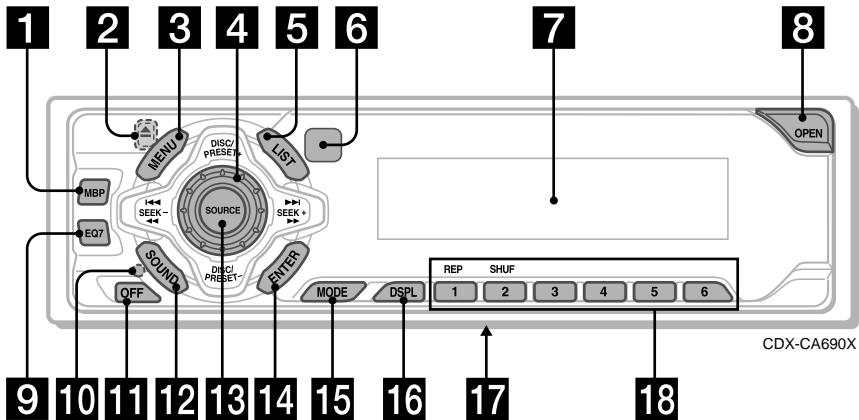

CDX-CA690X

- 1** Botón MBP (Posición óptima de sonido) 19
- 2** Botón ▲ (expulsión) (situado en la parte frontal de la unidad, detrás del panel frontal) 9, 22
- 3** Botón MENU 9, 11, 12, 13, 15, 19, 20, 21, 22
- 4** Dial de control de volumen
- 5** Botón LIST  
**CD/MD** 11, 12  
**RADIO** 15, 16
- 6** Receptor para el control remoto de tarjeta
- 7** Visor
- 8** Botón OPEN 8, 9
- 9** Botón EQ7 20
- 10** Botón RESET (situado en la parte frontal de la unidad, detrás del panel frontal) 7
- 11** Botón OFF (Parada/Desactivación de la alimentación)\* 8, 9
- 12** Botón SOUND 18, 19
- 13** Botón SOURCE (Activación de la alimentación/Radio/CD/MD) 8, 9, 10, 11, 13, 14, 20, 21, 22
- 14** Botón ENTER  
**CD/MD** 12  
**RADIO** 16  
**MENU** 9, 11, 12, 13, 15, 19, 20, 21, 22

- 15** Botón MODE  
**CD/MD** 10, 11  
**RADIO** 13, 14  
**TV** 21
- 16** Botón DSPL (cambio del modo de indicación) 10, 11, 15
- 17** Selector de frecuencia (situado en la base de la unidad)  
 El intervalo de sintonización de AM (FM) está ajustado en fábrica en la posición 10 k (200 k). Asegúrese de que la posición 9 k (50 k) esté seleccionada.
- 18** Botones numéricos  
**CD/MD**  
     ① REP 10  
     ② SHUF 10  
**RADIO** 14  
**TV** 22

\* **Advertencia sobre la instalación en un automóvil que no disponga de posición ACC (auxiliar) en el interruptor de la llave de encendido**  
 Asegúrese de presionar **OFF** en la unidad durante dos segundos para desactivar la indicación del reloj después de apagar el motor.  
 En caso contrario, la indicación del reloj no se desactivará y causará el desgaste de la batería.

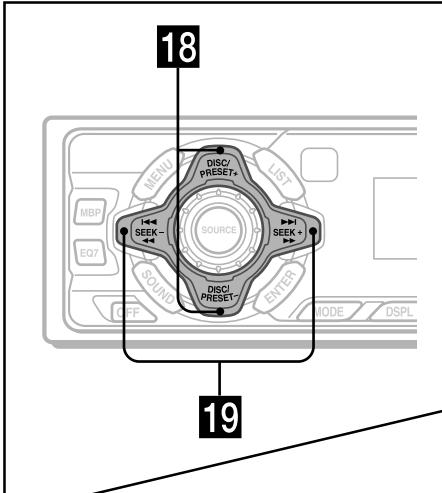

**18**

**19**

**DISC/PRESET**

(+): para seleccionar hacia arriba

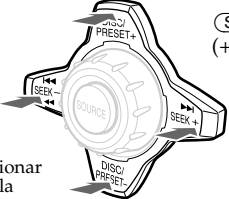

**SEEK**

(+): para seleccionar hacia la derecha / **▶▶**

**SEEK**

(-): para seleccionar hacia la izquierda / **◀◀**

**DISC/PRESET**

(-): para seleccionar hacia abajo

En el modo de menú, el botón o botones que pueden seleccionarse actualmente de estos cuatro se indican con "↑" en el visualizador.

- 18** Botones DISC/PRESET (+/-)
- CD/MD** 10, 12
  - RADIO** 14, 16
  - TV** 21
  - MENU** 9, 11, 12, 13, 15, 19, 20, 21, 22

- 19** Botones SEEK (-/+ ) 18
- CD/MD** 9
  - RADIO** 14
  - TV** 22
  - MENU** 9, 11, 12, 13, 15, 19, 20, 22

**Control remoto de tarjeta RM-X114**

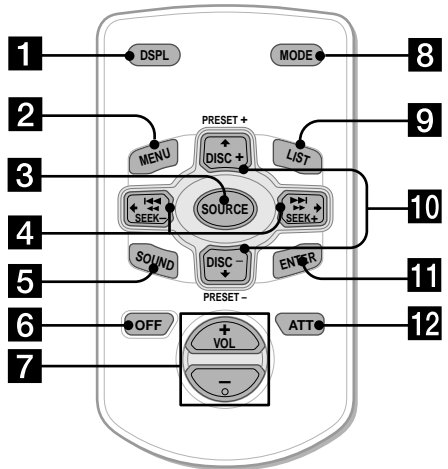

Los botones correspondientes del control remoto de tarjeta controlan las mismas funciones que los de esta unidad.

- 1** Botón DSPL
- 2** Botón MENU
- 3** Botón SOURCE
- 4** Botones SEEK (←/→)
- 5** Botón SOUND
- 6** Botón OFF
- 7** Botones VOL (+/-)
- 8** Botón MODE
- 9** Botón LIST
- 10** Botones DISC/PRESET (↑/↓)
- 11** Botón ENTER
- 12** Botón ATT

**Nota**  
Si la unidad se apaga presionando **OFF** durante 2 segundos, no podrá utilizarse con el control remoto de tarjeta a menos que se presione **SOURCE** en la unidad, o que se inserte un disco para que dicha unidad se active primero.

**Sugerencia**  
Consulte "Sustitución de la pila de litio" para obtener información detallada sobre cómo sustituir las pilas (página 23).

## Precauciones

- Si aparca el automóvil bajo la luz solar directa, permita que la unidad se enfríe antes de utilizarla.
- Las antenas motorizadas se extenderán automáticamente mientras la unidad se encuentra en funcionamiento.

Si desea realizar alguna consulta o solucionar algún problema referentes a la unidad que no aparezcan en este manual, póngase en contacto con el proveedor Sony más próximo.

### Condensación de humedad

En días lluviosos o en zonas muy húmedas, es posible que se condense humedad dentro de las lentes y visualizador de la unidad. Si esto ocurre, ésta no funcionará correctamente. En este caso, extraiga el disco y espere una hora aproximadamente hasta que se haya evaporado la humedad.

### Para mantener una alta calidad de sonido

Asegúrese de que no se derraman zumos ni demás bebidas suaves sobre la unidad o los discos.

## Notas sobre los discos

- Para mantener los discos limpios, no toque la superficie. Agarre los discos por los bordes.
- Guarde los discos en sus cajas o en los cargadores de discos cuando no los utilice. No someta los discos al calor ni a altas temperaturas. Evite dejarlos en automóviles aparcados o en salpicaderos o bandejas traseras.

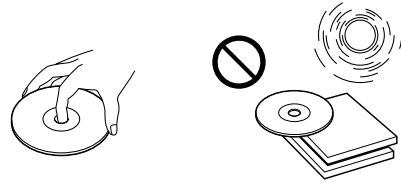

- No adhiera etiquetas, ni utilice discos con residuos/tinta pegajosos. Tales discos pueden dejar de girar durante el uso, causando fallos de funcionamiento, o pueden dañarse.

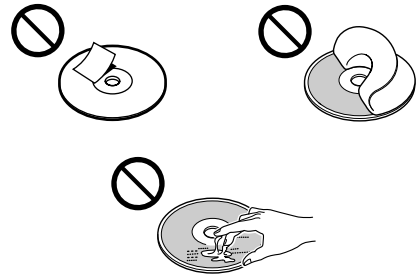

- Los discos con formas especiales (forma de corazón, octagonales, etc.) no pueden reproducirse en esta unidad. Si lo intenta, puede dañar la unidad. No utilice tales discos.
- No es posible reproducir discos compactos de 8 cm.
- Antes de realizar la reproducción, limpie los discos con un paño de limpieza disponible en el mercado. Hágalo desde el centro hacia los bordes. No utilice disolventes como bencina, diluyente, limpiadores disponibles en el mercado ni aerosoles antiestáticos para discos analógicos.





## Notas sobre discos CD-R

- Puede reproducir discos CD-R (discos compactos grabables) diseñados para uso de audio en esta unidad.  
Busque esta marca con el fin de distinguir los discos CD-R para uso de audio.



Esta marca indica que el disco no es para uso de audio.



- Determinados discos CD-Rs (dependiendo del equipo utilizado para su grabación o la condición del disco) pueden no reproducirse en esta unidad.
  - No es posible reproducir discos CD-R que no estén finalizados\*.
- \* Proceso necesario para reproducir en el reproductor de CD de audio discos CD-R grabados.

## Procedimientos iniciales

### Restauración de la unidad

Antes de utilizar la unidad por primera vez o después de sustituir la batería del automóvil, es necesario restaurar dicha unidad. Extraiga el panel frontal y presione el botón RESET con un objeto puntiagudo, como un bolígrafo.

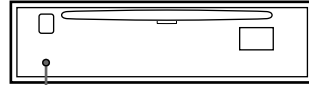

Botón RESET

#### **Nota**

Al presionar el botón RESET, se borrará el ajuste del reloj y algunos contenidos memorizados.

## Extracción del panel frontal

Es posible extraer el panel frontal de esta unidad para evitar su robo.

### Alarma de precaución

Si gira el interruptor de encendido hasta la posición OFF sin haber extraído el panel frontal, la alarma de precaución emitirá pitidos durante unos segundos.

Si conecta un amplificador opcional y no utiliza el incorporado, los pitidos se desactivarán.

#### 1 Presione **OFF**\*.

La reproducción de CD/MD o la recepción de la radio se detiene (la iluminación de las teclas y el visualizador permanecen activados).

\* Si el automóvil no dispone de posición ACC en el interruptor de encendido, asegúrese de apagar la unidad presionando **OFF** durante 2 segundos para evitar el desgaste de la batería del automóvil.

#### 2 Presione **OPEN** y, a continuación, deslice el panel frontal a la derecha, y tire del extremo izquierdo de dicho panel con suavidad.

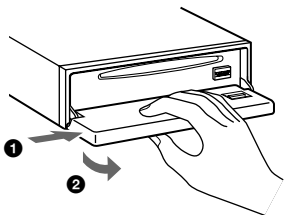

## Fijación del panel frontal

Coloque el orificio **A** del panel frontal sobre el eje **B** de la unidad, y presione ligeramente sobre el lado izquierdo para insertarlo. Presione **SOURCE** (o inserte un CD) para utilizar la unidad.

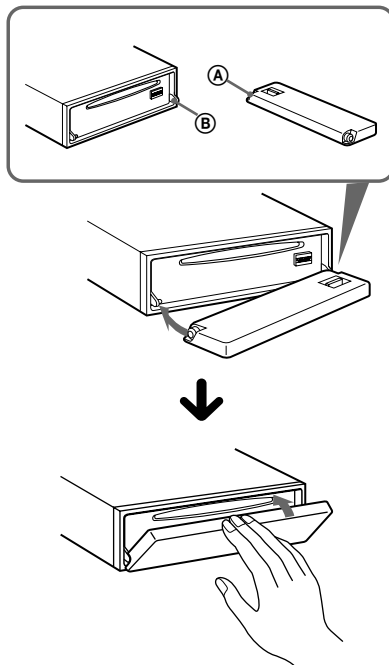

### Nota

No coloque nada sobre la superficie interior del panel frontal.

### Notas

- Si retira el panel con la unidad encendida, se desactivará automáticamente la alimentación para evitar dañar los altavoces.
- No deje caer ni ejerza excesiva presión sobre el panel frontal ni sobre su visualizador.
- No someta el panel frontal al calor ni a altas temperaturas o humedad. Evite dejarlo en automóviles aparcados o en salpicaderos o bandejas traseras.

### Sugerencia

Cuando lleve consigo el panel, guárdelo en el estuche suministrado.

## Ajuste del reloj

El reloj dispone de una indicación digital de 12 horas.

Ejemplo: Para ajustar el reloj a las 10:08

- 1 Presione **(MENU)** y, a continuación, cualquier lado de **(DISC/PRESET)** varias veces hasta que aparezca "CLOCK".

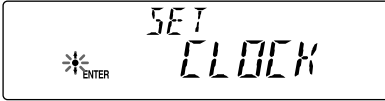

- 1 Presione **(ENTER)**.  
Los dígitos de la hora parpadean.
- 2 Presione cualquier lado de **(DISC/PRESET)** para ajustar la hora.
- 3 Presione el lado (+) de **(SEEK)**.  
La indicación de minutos parpadea.
- 4 Presione cualquier lado de **(DISC/PRESET)** para ajustar los minutos.

- 2 Presione **(ENTER)**.

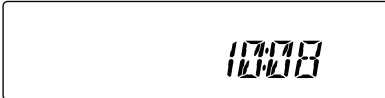

El reloj se pone en funcionamiento. Al finalizar el ajuste del reloj, el visor volverá al modo de reproducción normal.

### Sugerencia

Si el modo D.INFO está ajustado en ON, la hora siempre se mostrará (página 18).

## Reproductor de CD Unidad de CD/MD (opcional)

Además de reproducir discos compactos con esta unidad, también puede controlar unidades externas de CD/MD.

### Nota

Si conecta una unidad opcional de CD con función CD TEXT, la información CD TEXT aparecerá en el visor al reproducir discos CD TEXT.

## Reproducción de discos

(Con esta unidad)

- 1 Presione **(OPEN)** e inserte el disco (cara etiquetada hacia arriba).

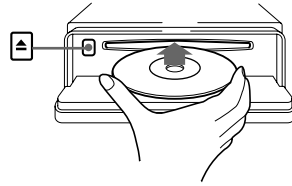

- 2 Cierre el panel frontal.

La reproducción se iniciará de forma automática.

Si ya hay un disco insertado, presione **(SOURCE)** varias veces hasta que aparezca "CD" para iniciar la reproducción.

Para	Presione
Detener la reproducción	<b>(OFF)</b>
Expulsar el disco	<b>(OPEN)</b> y, a continuación, <b>(▲)</b>
Omitir pistas – Sensor de música automático	<b>(SEEK)</b> <b>(◀◀/▶▶)</b> [una vez por pista]
Avanzar/retroceder rápidamente – Búsqueda manual	<b>(SEEK)</b> <b>(◀◀/▶▶)</b> [manténgalo presionado hasta encontrar el punto deseado]

### Notas

- Cuando finalice la última pista del disco, la reproducción se reiniciará a partir de la primera pista del disco.
- Con una unidad opcional conectada, la reproducción de la misma fuente continuará en la unidad opcional de CD/MD.

Continúa en la página siguiente →

## (Con unidad opcional)

- 1 Presione **(SOURCE)** varias veces para seleccionar "CD" o "MD".
- 2 Presione **(MODE)** varias veces hasta que aparezca la unidad deseada.  
La reproducción se inicia.

Para	Presione
Omitir discos – Selección de discos	<b>(DISC/PRESET)</b> (+/-)

## Elementos del visualizador

Al cambiar el disco/pista, el título pregrabado del nuevo disco/pista aparece automáticamente (si la función de desplazamiento automático está ajustada en "ON", los nombres con más de 8 caracteres se desplazarán (página 18)).

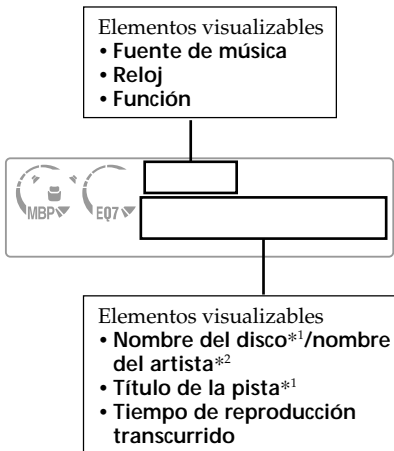

Para	Presione
Cambiar el elemento del visualizador	<b>(DSPL)</b>

- \*1 "NO NAME" indica que no hay ningún memorando de discos (página 11) o nombre pregrabado para mostrarse.
- \*2 Sólo para discos CD TEXT con nombre del artista.

### Notas

- Algunos caracteres no pueden mostrarse.
- Con algunos discos CD TEXT que contengan muchos caracteres, la información puede no desplazarse.
- Esta unidad no puede mostrar el nombre del artista de cada pista de un disco CD TEXT.

## Reproducción repetida de temas

### — Reproducción repetida

Se repetirá una pista o el disco completo de la unidad principal cuando llegue al final. Para la reproducción repetida, es posible seleccionar:

- REP-1 — para repetir una pista.
- REP-2\* — para repetir un disco.

\* Disponible solamente cuando hay conectada una o más unidades opcionales de CD/MD.

Durante la reproducción, presione

**(1)** (REP) varias veces hasta que el ajuste deseado aparezca en el visor.

Se inicia la reproducción repetida.

Para volver al modo de reproducción normal, seleccione "REP-OFF".

## Reproducción de temas en orden aleatorio

### — Reproducción aleatoria

Es posible seleccionar:

- SHUF-1 — para reproducir los temas del disco actual en orden aleatorio.
- SHUF-2\*<sup>1</sup> — para reproducir las pistas de la unidad opcional de CD (MD) actual en orden aleatorio.
- SHUF-ALL\*<sup>2</sup> — para reproducir todas las pistas de todas las unidades de CD (MD) conectadas (incluida esta unidad) en orden aleatorio.

\*<sup>1</sup> Disponible solamente cuando hay conectada una o más unidades opcionales de CD (MD).

\*<sup>2</sup> Disponible solamente cuando hay conectada una o más unidades opcionales de CD, o dos o más unidades opcionales de MD.

Durante la reproducción, presione

**(2)** (SHUF) varias veces hasta que el ajuste deseado aparezca en el visor.

Se inicia la reproducción en orden aleatorio.

Para volver al modo de reproducción normal, seleccione "SHUF-OFF".

### Nota

"SHUF-ALL" no establecerá el orden aleatorio de las pistas entre un reproductor de CD y uno de MD.

# Asignación de títulos a los discos compactos

— Memorando de discos (Para unidad de CD con función CUSTOM FILE)

Puede etiquetar los discos con un nombre personalizado (Memorando de discos). Puede introducir hasta 8 caracteres por disco. Si asigna título a un CD, podrá localizar el disco mediante dicho título (página 12).

- 1 Inicie la reproducción del disco que desee etiquetar.
- 2 Presione **(MENU)** y, a continuación, cualquier lado de **(DISC/PRESET)** varias veces hasta que aparezca "NAMEEDIT".
- 3 Presione **(ENTER)**.



La unidad repetirá el disco durante el procedimiento de asignación de título.

- 4 Introduzca los caracteres.
  - 1 Presione el lado (+)<sup>\*1</sup> de **(DISC/PRESET)** varias veces para seleccionar el carácter deseado.

A → B → C ... → 0 → 1 → 2 ...  
→ + → - → \* ... → \_<sup>\*2</sup> → A

<sup>\*1</sup> Para el orden inverso, presione el lado (-) de **(DISC/PRESET)**.  
<sup>\*2</sup> (espacio en blanco)

- 2 Presione el lado (+) de **(SEEK)** una vez localizado el carácter deseado.

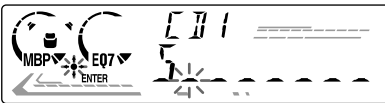

Si presiona el lado (-) de **(SEEK)**, podrá desplazarse hacia atrás a la izquierda.

- 3 Repita los pasos 1 y 2 hasta haber introducido todo el nombre.
- 5 Para volver al modo normal de reproducción de CD, presione **(ENTER)** durante dos segundos.

## Sugerencias

- Para corregir o borrar un nombre, sobrescribalo o introduzca "\_".
- Existe otro método para comenzar a asignar títulos al CD: Presione **(LIST)** durante 2 segundos en lugar de realizar los pasos 2 y 3. También puede completar la operación presionando **(LIST)** durante 2 segundos en lugar de realizar el paso 5.
- Podrá etiquetar discos compactos en una unidad sin función CUSTOM FILE, si está conectada junto con una unidad de CD que disponga de dicha función. El memorando de discos se almacenará en la memoria de la unidad de CD con la función CUSTOM FILE.

## Nota

La reproducción REP-1/aleatoria se suspende hasta completarse la edición de nombres.

## Visualización del memorando de discos

Como elemento de visualización, el memorando de discos siempre tiene prioridad sobre cualquier información CD TEXT original.

Para	Presione
Visualizarlo	<b>(DSPL)</b> durante la reproducción del disco CD/CD TEXT

## Sugerencia

Para conocer otros elementos que pueden visualizarse, consulte la página 10.

## Borrado del memorando de discos

- 1 Presione **(SOURCE)** varias veces para seleccionar "CD".
- 2 Presione **(MODE)** varias veces para seleccionar la unidad de CD que contenga el memorando.
- 3 Presione **(MENU)** y, a continuación, cualquier lado de **(DISC/PRESET)** varias veces hasta que aparezca "NAME DEL".
- 4 Presione **(ENTER)**.

Los nombres almacenados se mostrarán por orden a partir de los primeros introducidos.
- 5 Presione cualquier lado de **(DISC/PRESET)** varias veces para seleccionar el título del disco que desee borrar.

Los nombres almacenados se mostrarán a partir de los primeros introducidos.
- 6 Presione **(ENTER)** durante dos segundos. El título se borrará.

Repita los pasos 5 y 6 para borrar otros títulos.

Continúa en la página siguiente →

- 7 Presione **(MENU)** dos veces.  
La unidad volverá al modo de reproducción normal de CD.

**Notas**

- Cuando se borra el memorando de un disco CD TEXT, aparece la información CD TEXT original.
- Si no puede encontrar el memorando que desea borrar, inténtelo seleccionando una unidad diferente de CD en el paso 2.

## Localización de discos mediante el nombre

— Función de listado (Para una unidad de CD con la función CD TEXT/CUSTOM FILE o una unidad de MD)

Esta función puede utilizarse con discos a los que se han asignado títulos personalizados\*<sup>1</sup> o con discos CD TEXT\*<sup>2</sup>.

- \*<sup>1</sup> Localización de discos por su nombre personalizado: al asignar un nombre a un CD (página 11) o MD.
- \*<sup>2</sup> Localización de discos por la información CD TEXT: si reproduce un disco CD TEXT en una unidad de CD con la función CD TEXT.

- 1 Presione **(LIST)**.

El nombre asignado al disco actual aparecerá en el visor.



- 2 Presione cualquier lado de **(DISC/PRESET)** varias veces hasta que encuentre el disco deseado.

- 3 Presione **(ENTER)** para reproducir el disco.

**Nota**

No es posible visualizar ciertas letras (excepción: memorando de discos).

## Selección de temas específicos para su reproducción

— Función de banco (Para unidad de CD con función CUSTOM FILE)

Si asigna títulos a los discos, podrá programar la unidad para que omita temas o reproduzca sólo los que desee.

- 1 Inicie la reproducción del disco que desee etiquetar

- 2 Presione **(MENU)** y, a continuación, cualquier lado de **(DISC/PRESET)** varias veces hasta que aparezca "BANK SEL".

- 3 Presione **(ENTER)**.



- 4 Asigne título a los temas.

- 1 Presione cualquier lado de **(SEEK)** varias veces para seleccionar el tema al que desee asignar título.

- 2 Presione **(ENTER)** varias veces para seleccionar "PLAY" o "SKIP".

- 5 Repita el paso 4 para definir el modo "PLAY" (reproducción) o "SKIP" (omisión) en todos los temas.

- 6 Presione **(MENU)** dos veces.  
La unidad volverá al modo de reproducción normal de CD.

**Notas**

- Es posible definir los modos "PLAY" y "SKIP" para un máximo de 24 temas.
- No es posible definir el modo "SKIP" para todos los temas de un CD.

## Reproducción sólo de temas específicos

Es posible seleccionar:

- BANK-ON — para reproducir los temas con el ajuste "PLAY".
- BANK-INV (Inverso) — para reproducir los temas con el ajuste "SKIP".

**1** Durante la reproducción, presione **(MENU)** y, a continuación, cualquier lado de **(DISC/PRESET)** varias veces hasta que aparezca "BANK-ON", "BANK-INV" o "BANK-OFF".

**2** Presione el lado (+) de **(SEEK)** varias veces hasta que aparezca el ajuste deseado.

BANK-ON → BANK-INV → BANK-OFF  
→ BANK-ON



**3** Presione **(ENTER)**.

La reproducción se inicia a partir del tema siguiente al actual.

Para volver al modo de reproducción normal, seleccione "BANK-OFF" en el paso 2.

## Radio

Es posible almacenar en la unidad hasta 6 emisoras por banda (FM1, FM2, FM3, AM1 y AM2).

### Precaución

Durante la conducción, utilice la memorización de la mejor sintonía para evitar accidentes.

## Almacenamiento automático de emisoras

— Memorización de la mejor sintonía (BTM)

La unidad selecciona las emisoras de señal más intensa dentro de la banda seleccionada y las almacena por orden de frecuencia.

**1** Presione **(SOURCE)** varias veces para seleccionar la radio.

**2** Presione **(MODE)** varias veces para seleccionar la banda.

**3** Presione **(MENU)** y, a continuación, cualquier lado de **(DISC/PRESET)** varias veces hasta que aparezca "BTM".

**4** Presione **(ENTER)**.

Sonará un pitido y se almacenará el ajuste.

### Notas

- Si se reciben pocas emisoras debido a que las señales son débiles, algunos botones numéricos conservarán sus valores anteriores.
- Si el visor muestra algún número, la unidad almacenará las emisoras a partir del mostrado en el visor.

## Recepción de emisoras almacenadas

- 1 Presione **(SOURCE)** varias veces para seleccionar la radio.
- 2 Presione **(MODE)** varias veces para seleccionar la banda.
- 3 Presione el botón numérico **(1 a 6)** en el que esté almacenada la emisora que desee.

### Sugerencia

Presione cualquier lado de **(DISC/PRESET)** para recibir las emisoras en el orden en el que están almacenadas en la memoria (Función de búsqueda programada).

### Si la sintonización programada no funciona

Presione cualquier lado de **(SEEK)** para buscar la emisora (sintonización automática).

La exploración se detiene cuando la unidad recibe una emisora. Repita la operación hasta recibir la emisora deseada.

### Sugerencias

- Si la sintonización automática se detiene con demasiada frecuencia, active la búsqueda local para buscar solamente emisoras de señal más intensa (consulte "Cambio de los ajustes de sonido y visualización", página 18).
- Si sabe cuál es la frecuencia de la emisora que desea escuchar, presione y mantenga presionado cualquier lado de **(SEEK)** para localizar la frecuencia aproximada. A continuación, presione **(SEEK)** varias veces para ajustar con precisión la frecuencia deseada (sintonización manual).

### Si la recepción de FM en estéreo es de mala calidad

Seleccione el modo de recepción monofónica.

(consulte "Cambio de los ajustes de sonido y visualización", página 18).

El sonido mejorará, aunque será monofónico ("ST" desaparece).

### Nota

Si se producen interferencias, esta unidad estrechará automáticamente la frecuencia de recepción para eliminar el ruido (función IF AUTO). En tales casos, es posible que algunas emisiones de FM en estéreo se oigan en monofónico mientras se encuentra en el modo de recepción estéreo.

### Sugerencia

Para escuchar siempre las emisiones estéreo de FM en estéreo, puede cambiar el ajuste IF AUTO y ampliar la recepción de la señal de frecuencia (consulte "Cambio de los ajustes de sonido y visualización", página 18). Tenga en cuenta que pueden producirse ciertas interferencias con este ajuste.

## Almacenamiento de las emisoras deseadas

Puede memorizar manualmente las emisoras que desee en cualquier botón numérico.

- 1 Presione **(SOURCE)** varias veces para seleccionar la radio.
- 2 Presione **(MODE)** varias veces para seleccionar la banda.
- 3 Presione cualquier lado de **(SEEK)** para sintonizar la emisora que desee almacenar.
- 4 Presione el botón numérico que desee **(1 a 6)** durante 2 segundos hasta que aparezca "MEM".  
La indicación de botón numérico aparece en el visualizador.

### Nota

Si almacena otra emisora en el mismo botón numérico, la emisora previamente almacenada se borrará.



# Almacenamiento de los nombres de las emisoras

## — Memorando de emisoras

Es posible asignar un nombre a cada emisora y almacenarlo en la memoria. El nombre de la emisora actualmente sintonizada aparecerá en el visor. Es posible asignar un nombre con un máximo de 8 caracteres por emisora.

## Almacenamiento de nombres de emisoras

- 1 Sintonice la emisora cuyo nombre desee almacenar.
- 2 Presione (MENU) y, a continuación, cualquier lado de (DISC/PRESET) varias veces hasta que aparezca "NAMEEDIT".
- 3 Presione (ENTER).



- 4 Introduzca los caracteres.

- 1 Presione el lado (+)\*<sup>1</sup> de (DISC/PRESET) varias veces para seleccionar el carácter deseado.  
A → B → C ... → 0 → 1 → 2 ...  
→ + → - → \* ... → \_\*<sup>2</sup> → A  
\*<sup>1</sup> Para el orden inverso, presione el lado (-) de (DISC/PRESET).  
\*<sup>2</sup> (espacio en blanco)

- 2 Presione el lado (+) de (SEEK) una vez localizado el carácter deseado.

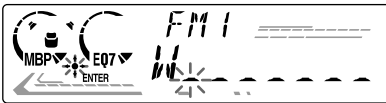

Si presiona el lado (-) de (SEEK), podrá desplazarse hacia atrás a la izquierda.

- 3 Repita los pasos 1 y 2 hasta haber introducido todo el nombre.

- 5 Presione (ENTER).

## Sugerencias

- Para corregir o borrar un nombre, sobrescribalo o introduzca "\_".
- Existe otro método para comenzar a almacenar nombres de emisoras: Presione (LIST) durante 2 segundos en lugar de realizar los pasos 2 y 3. También puede completar la operación presionando (LIST) durante 2 segundos en lugar de realizar el paso 5.

## Visualización del nombre de la emisora

Cambie el elemento de visualización a la frecuencia o nombre de emisora\*.

Para	Presione
Cambiar el elemento del visualizador	(DSPL) durante la recepción de la radio

\* Si el nombre de la emisora no está almacenado, aparecerá "NO NAME" en el visualizador durante un segundo.

## Borrado del nombre de una emisora

- 1 Durante la recepción de la radio, presione (MENU) y, a continuación, cualquier lado de (DISC/PRESET) varias veces hasta que aparezca "NAME DEL".
- 2 Presione (ENTER).
- 3 Presione cualquier lado de (DISC/PRESET) varias veces para seleccionar la emisora cuyo nombre desee borrar.
- 4 Presione (ENTER) durante 2 segundos. El nombre se borrará. Si desea borrar otros nombres, repita los pasos 3 a 4.
- 5 Presione (MENU) dos veces. La unidad vuelve al modo normal de recepción de radio.

## Nota

Si ya ha borrado todos los nombres de las emisoras, aparecerá "NO DATA" en el paso 4.

# Localización de una emisora por su nombre

— Función de listado

- 1 Durante la recepción de la radio, presione **(LIST)**. Parpadea el nombre asignado a la emisora actualmente sintonizada.

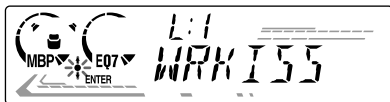

- 2 Presione cualquier lado de **(DISC/PRESET)** varias veces hasta que encuentre la emisora deseada. Si la emisora seleccionada no tiene un nombre asignado, el visualizador mostrará la frecuencia correspondiente.

- 3 Presione **(ENTER)** para sintonizar la emisora deseada.

## Nota

Si ha conectado un sintonizador de TV, la indicación de listado no aparecerá en el visualizador.

# Otras funciones

La unidad también puede controlarse con un mando rotativo (opcional).

## Uso del mando rotativo

En primer lugar, adhiera la etiqueta apropiada dependiendo de cómo desee montar el mando rotativo.

El mando rotativo funciona presionando botones y/o girando controles.

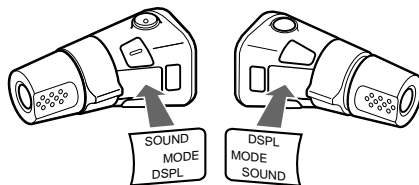

## Mediante la presión de botones

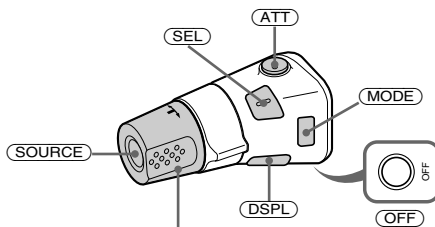

Gire el control VOL para ajustar el volumen.

Presione	Para
<b>(SOURCE)</b>	Cambiar la fuente (radio/CD/MD* <sup>1</sup> /TV* <sup>1</sup> )
<b>(MODE)</b>	Cambiar la operación (banda de radio/unidad de CD/unidad de MD* <sup>1</sup> /TV* <sup>1</sup> /Video* <sup>1</sup> )
<b>(ATT)</b>	Atenuar el sonido
<b>(OFF)</b> * <sup>2</sup>	Detener la reproducción o la recepción de la radio
<b>(SOUND)</b>	Ajustar el menú de sonido
<b>(DSPL)</b>	Cambiar el elemento del visualizador

\*1 Sólo si el equipo opcional correspondiente está conectado.

\*2 Si el automóvil no dispone de posición ACC (auxiliar) en el interruptor de la llave de encendido, asegúrese de presionar **(OFF)** durante 2 segundos para desactivar la indicación del reloj después de apagar el encendido.

## Mediante el giro del control

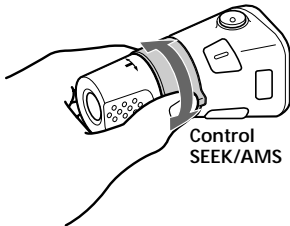

**Gírelo y suéltelo para:**

- Omitir pistas.
- Sintonizar emisoras automáticamente.

**Gírelo, manténgalo en esa posición y suéltelo para:**

- Avanzar/retroceder rápidamente una pista.
- Encontrar una emisora manualmente.

## Mediante el giro del control mientras lo presiona

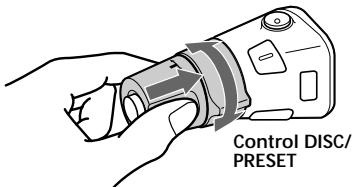

**Presione y gire el control para:**

- Recibir emisoras memorizadas.
- Cambiar el disco\*.

\* Con una unidad opcional de CD/MD conectada.

## Cambio de la dirección de funcionamiento

La dirección de funcionamiento de los controles se ha ajustado en fábrica como se indica en la siguiente ilustración.

Para aumentar



Si necesita montar el mando rotativo en la parte derecha de la columna de dirección, puede invertir la dirección de funcionamiento de los controles.

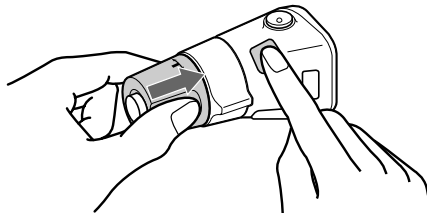

Presione **(SOUND)** durante 2 segundos manteniendo presionado el control VOL.

## Ajuste de las características de sonido

Es posible ajustar los graves, los agudos, el balance, y el equilibrio entre altavoces e, igualmente, almacenar para cada fuente un nivel de graves y agudos.

Los niveles de graves y agudos pueden almacenarse por separado para cada fuente.

### 1 Presione **(SOUND)** varias veces para seleccionar el elemento que desee ajustar.

Cada vez que presione **(SOUND)**, los elementos cambian de la siguiente forma:

BAS (graves) → TRE (agudos) →  
BAL (izquierdo-derecho) → FAD (frontal-posterior)

### 2 Ajuste el elemento seleccionado presionando cualquier lado de **(SEEK)**.

Al realizar el ajuste con el mando rotativo, presione **(SOUND)** y gire el control VOL.

#### Nota

Realice el ajuste antes de que transcurran 3 segundos después de seleccionar el elemento.

## Atenuación del sonido rápidamente

(Con el mando rotativo o el control remoto de tarjeta)

Presione **(ATT)** en el mando rotativo o en el control remoto de tarjeta.

Tras aparecer "ATT-ON" momentáneamente, el visualizador muestra "ATT".

Para restaurar el nivel de volumen anterior, vuelva a presionar **(ATT)**.

#### Sugerencia

Si el cable de interfaz de un teléfono para automóvil está conectado al cable ATT, la unidad disminuirá el volumen automáticamente cuando se reciba una llamada telefónica (función ATT para teléfono).

## Cambio de los ajustes de sonido y visualización

— Menú

Es posible ajustar los siguientes elementos:

### SET (Configuración)

- CLOCK (Reloj) (página 9)
- BEEP — que permite activar o desactivar los pitidos.
- RM (Mando rotativo) — que permite cambiar la dirección de funcionamiento de los controles del mando rotativo.
  - Seleccione "NORM" para utilizar el mando rotativo según la posición ajustada en fábrica.
  - Seleccione "REV" si monta el mando rotativo a la derecha de la columna de dirección.

### DSPL (Indicación)

- D.INFO (Información dual) — para mostrar simultáneamente el reloj y el modo de reproducción (ON).
- M.DSPL (Desplazamiento de indicaciones) — para seleccionar el modo de desplazamiento de indicaciones entre "1", "2" y "OFF".
  - Seleccione "1" para visualizar líneas decorativas en el visualizador y activar la indicación de demostración.
  - Seleccione "2" para visualizar líneas decorativas en el visualizador y desactivar la indicación de demostración.
  - Seleccione "OFF" para desactivar el desplazamiento de indicaciones.
- A.SCRŁ (Desplazamiento automático)
  - Seleccione "ON" para que se desplacen automáticamente todos los nombres mostrados de más de 8 caracteres.
  - Con el desplazamiento automático desactivado y al cambiar el nombre del disco/pista, dicho nombre no se desplaza.

### SND (Sonido)

- LOUD (Sonoridad) — para disfrutar de graves y agudos incluso con el volumen bajo. Los graves y los agudos se potenciarán.

### P/M (Modo de reproducción)

- LOCAL-ON/OFF (Modo de búsqueda local) (página 14)
  - Seleccione "ON" para que se sintonicen solamente emisoras de señal más intensa.
- MONO-ON/OFF\* (Modo monofónico) (página 14)
  - Seleccione "ON" para escuchar emisiones estéreo de FM/TV en monofónico. Seleccione "OFF" para recuperar el modo normal.
- IF AUTO/WIDE (página 14)

\* Esta función no podrá cambiar el ajuste de sonido de TV si el sintonizador opcional de TV XT-40V está conectado.

- 1 Presione **(MENU)**.  
Para ajustar A.SCRL, presione **(MENU)** durante la reproducción de CD/MD.
- 2 Presione cualquier lado de **(DISC/PRESET)** varias veces hasta que aparezca el elemento deseado.
- 3 Presione el lado (+) de **(SEEK)** para seleccionar el ajuste deseado (por ejemplo: ON o OFF).
- 4 Presione **(ENTER)**.  
Una vez finalizado el ajuste de modo, aparecerá la indicación de modo de reproducción normal.

**Nota**

El elemento mostrado variará dependiendo de la fuente.

**Sugerencia**

Es posible cambiar fácilmente entre categorías ("SET", "DSPL", "SND", "P/M" y "EDIT") presionando cualquier lado de **(DISC/PRESET)** durante 2 segundos.

## Selección de la posición del sonido

### — Posición óptima de sonido (MBP)

Cuando conduzca sin pasajeros, podrá disfrutar del entorno de sonido más cómodo con "Posición óptima de sonido". "Posición óptima de sonido" dispone de dos valores, que ajustan el nivel de sonido del balance y el equilibrio entre los altavoces. Puede seleccionar uno de ellos fácilmente con el botón MBP.

Visualizador	Nivel de balance		Nivel de equilibrio entre altavoces	
	Derecho	Izquierdo	Frontal	Posterior
MBP-A	-4dB	0	0	-4dB
MBP-B	0	-4dB	0	-4dB
MBP-OFF	0	0	0	0

Presione **(MBP)** varias veces para seleccionar la posición de audición deseada.

El modo de "Posición óptima de sonido" se muestra en el visualizador en el orden de la tabla.

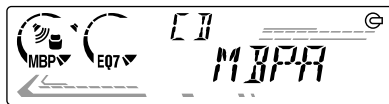

Transcurrido un segundo, el visualizador vuelve al modo de reproducción normal. Si desea ajustar el nivel de sonido del balance y el equilibrio con mayor precisión, puede realizarlo con el botón **(SOUND)**. (Consulte "Ajuste de las características de sonido" en la página 18.)

**Notas**

- Al ajustar el elemento BAL (balance) o FAD (equilibrio entre altavoces) de "Ajuste de las características de sonido" (página 18), MBP recupera el valor OFF.
- Cuando MBP se ajusta en OFF, el valor de BAL y FAD se activa.

# Ajuste del ecualizador

Puede seleccionar una curva de ecualizador para siete tipos de música: VOCAL, CLUB, JAZZ, NEW AGE, ROCK, CUSTOM y XPLD. Puede almacenar y definir los ajustes del ecualizador de frecuencia y nivel.

## Selección de la curva de ecualizador

1 Presione **(SOURCE)** para seleccionar una fuente (radio, CD o MD).

2 Presione **(EQ7)** varias veces hasta que aparezca la curva de ecualizador que desee.

Cada vez que presione **(EQ7)**, el elemento cambiará.

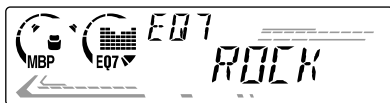

Para cancelar el efecto de ecualización, seleccione "OFF".

Transcurridos 3 segundos, el visualizador volverá al modo de reproducción normal.

## Ajuste de la curva de ecualizador

1 Presione **(MENU)**.

2 Presione cualquier lado de **(DISC/PRESET)** varias veces hasta que aparezca "EQ7 TUNE" y, a continuación, presione **(ENTER)**.

3 Presione cualquier lado de **(SEEK)** para seleccionar la curva de ecualizador que desee y, a continuación, presione **(ENTER)**.

Cada vez que presione **(SEEK)**, el elemento cambiará.

4 Seleccione la frecuencia y nivel que desee.

1 Presione cualquier lado de **(SEEK)** para seleccionar la frecuencia deseada.

Cada vez que presione **(SEEK)**, la frecuencia cambiará.

62 Hz ↔ 157 Hz ↔ 396 Hz

↔ 1.0 kHz ↔ 2.5 kHz ↔ 6.3 kHz

↔ 16.0 kHz

2 Presione cualquier lado de **(DISC/PRESET)** para ajustar el nivel de volumen que desee.

El nivel de volumen puede ajustarse en intervalos de 1 dB de -10 dB a +10 dB.



Para restaurar la curva de ecualizador ajustada en fábrica, presione **(ENTER)** durante dos segundos.

5 Presione **(MENU)** dos veces.

Una vez completado el ajuste de efecto, aparece el modo de reproducción normal.

## TV/Video (opcional)

Es posible conectar un sintonizador y un monitor de TV opcionales a esta unidad.

### Visualización de TV

- 1 Presione **(SOURCE)** varias veces hasta que aparezca "TV".
- 2 Presione cualquier lado de **(DISC/PRESET)** varias veces para seleccionar la banda de TV que desee.

### Visualización de video

- 1 Presione **(SOURCE)** varias veces hasta que aparezca "TV".
- 2 Presione **(MODE)** varias veces para seleccionar "AUX".  
Reproduzca el video.

#### Sugerencia

Cada vez que presione **(MODE)**, el elemento cambiará de la siguiente forma: TV1 → TV2 → AUX

## Almacenamiento automático de canales de TV

La unidad selecciona los canales de TV de señal más intensa y los almacena por orden de frecuencia.

### Precaución

Para sintonizar emisoras mientras conduce, utilice la función AUTO MEM (Memoria automática) para evitar accidentes.

- 1 Presione **(SOURCE)** varias veces hasta que aparezca "TV".
- 2 Presione **(MENU)** y, a continuación, cualquier lado de **(DISC/PRESET)** hasta que aparezca "AUTO MEM".

- 3 Presione **(ENTER)**.

La unidad almacena canales de TV en los botones numéricos por orden de frecuencia. La unidad emite un pitido al almacenar el ajuste.

#### Notas

- La unidad no almacena canales de TV de señal débil. Si se reciben pocos canales de TV, algunos botones numéricos permanecerán vacíos.
- Si el visualizador muestra un número de memorización, la unidad comenzará a almacenar canales de TV a partir del actualmente mostrado.

## Almacenamiento sólo de los canales de TV deseados

Puede almacenar hasta 12 canales (6 para TV1 y 6 para 2) en los botones numéricos en el orden que prefiera.

- 1 Presione **(SOURCE)** varias veces para seleccionar el TV.
- 2 Presione cualquier lado de **(SEEK)** para sintonizar el canal de TV que desee almacenar.
- 3 Presione el botón numérico que desee (1 a 6) durante 2 segundos hasta que aparezca "MEM".

### Nota

Si intenta almacenar otro canal en el mismo botón numérico, se borrará el canal anteriormente almacenado.

## Almacenamiento de los nombres de las emisoras de TV — Memorando de emisoras

Puede asignar un nombre a cada emisora de TV y almacenarlo en la memoria de la misma forma que las emisoras de radio. Consulte "Almacenamiento de los nombres de las emisoras" en la página 15. Seleccione una emisora de TV antes de realizar la operación.

## Localización de emisoras de TV mediante el nombre

— Listado

Puede localizar las emisoras de TV por nombre de la misma forma que las emisoras de radio. Consulte "Localización de una emisora por su nombre" en la página 16.

## Visualización de TV o de video mientras escucha un CD o MD — Reproducción simultánea

La función de reproducción simultánea no se activa mientras escucha la radio.

- 1 Presione **(MENU)** y, a continuación, cualquier lado de **(DISC/PRESET)** varias veces hasta que aparezca "SIMUL-SEL".
- 2 Presione **(ENTER)**.

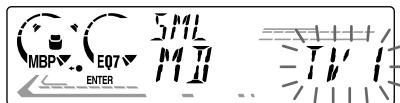

- 3 Presione el lado (-) de **(SEEK)** y, a continuación, **(SOURCE)** varias veces para seleccionar "CD" o "MD".
- 4 Presione el lado (+) de **(SEEK)** y, a continuación, **(SOURCE)** varias veces para seleccionar "TV" o "AUX (video)".
- 5 Presione **(ENTER)**.  
Se inicia la reproducción simultánea.

Si ya está viendo la TV o video y desea escuchar también un CD o MD, realice los mismos pasos.

### Recuperación del modo normal

Para cancelar el CD o el MD, seleccione "—" en el paso 3.

Para cancelar la TV o video, seleccione "—" en el paso 4.

### Nota

Si presiona **(▲)** (expulsión) en esta unidad o en una opcional de CD/MD mientras se encuentra en el modo de reproducción simultánea, ésta se cancelará.



# Información complementaria

## Mantenimiento

### Sustitución del fusible

Cuando sustituya el fusible, compruebe que utiliza uno con el amperaje especificado en el fusible original. Si éste se funde, compruebe la conexión de alimentación y sustitúyalo. Si una vez sustituido vuelve a fundirse, es posible que exista un funcionamiento defectuoso interno. En este caso, póngase en contacto con el proveedor Sony más próximo.

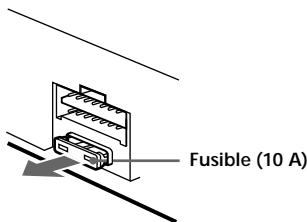

### Advertencia

No utilice nunca un fusible de amperaje superior al del suministrado con la unidad, ya que ésta podría dañarse.

### Limpieza de los conectores

La unidad puede no funcionar correctamente si los conectores de la misma y del panel frontal están sucios. Con el fin de evitarlo, extraiga el panel frontal (página 8) y limpie los conectores con un bastoncillo de algodón humedecido en alcohol. No aplique demasiada presión, ya que los conectores podrían dañarse.

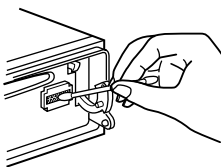

Parte posterior del panel frontal

### Notas

- Por razones de seguridad, apague el encendido antes de limpiar los conectores y extraiga la llave del interruptor de encendido.
- No toque nunca los conectores directamente con los dedos o con cualquier dispositivo metálico.

### Sustitución de la pila de litio

En condiciones normales, las pilas duran aproximadamente 1 año. (La duración puede ser menor en función de las condiciones de uso.)

Cuando la pila dispone de poca energía, el alcance del control remoto de tarjeta se reduce. Sustituya la pila por una nueva de litio CR2025.

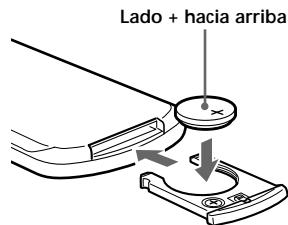
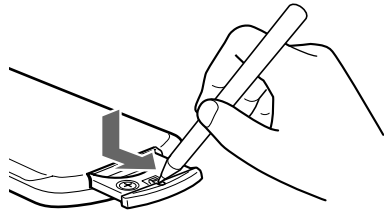

### Notas sobre la pila de litio

- Mantenga la pila de litio fuera del alcance de los niños. Si la pila se ingiere, póngase en contacto inmediatamente con un médico.
- Limpie la pila con un paño seco para garantizar un contacto óptimo.
- Asegúrese de observar la polaridad correcta cuando instale la pila.
- No agarre la pila con pinzas metálicas, ya que si lo hace puede producirse un cortocircuito.

### ADVERTENCIA

La pila puede explotar si no se emplea adecuadamente. No recargue la pila; tampoco la desmonte ni la arroje al fuego.

# Extracción de la unidad

## 1 Extraiga la cubierta frontal

- 1 Desmonte el panel frontal (página 8).
- 2 Presione el clip del interior de la cubierta frontal con un destornillador fino.

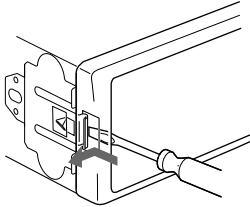

- 3 Repita el paso 2 en el otro lado.

## 2 Extraiga la unidad

- 1 Utilice un destornillador fino para ejercer presión sobre el clip del lado izquierdo de la unidad, y después tire de dicho lado hasta que el retén libere la fijación.

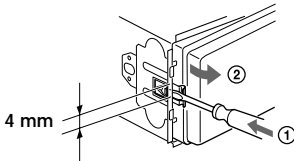

- 2 Repita el paso 1 en el lado derecho.
- 3 Deslice la unidad para extraerla del marco.

# Especificaciones

## Sección del reproductor de discos compactos

Relación señal-ruido	90 dB
Respuesta de frecuencia	10 – 20.000 Hz
Fluctuación y trémolo	Inferior al límite medible

## Sección del sintonizador

### FM

Gama de sintonización	Intervalo de sintonía de FM: 50 kHz/200 kHz conmutable 87,5 – 108 MHz (intervalo de 50 kHz) 87,5 – 107,9 MHz (intervalo de 200 kHz)
Terminal de antena	Conector de antena externa
Frecuencia intermedia	10,7 MHz/450 kHz
Sensibilidad utilizable	8 dBf
Selectividad	75 dB a 400 kHz
Relación señal-ruido	66 dB (estéreo), 72 dB (mono)
Distorsión armónica a 1 kHz	0,6 % (estéreo), 0,3 % (mono)
Separación	35 dB a 1 kHz
Respuesta de frecuencia	30 – 15.000 Hz

### AM

Gama de sintonización	Intervalo de sintonía de AM: 9 kHz/10 kHz conmutable 531 – 1.602 kHz (intervalo de 9 kHz) 530 – 1.710 kHz (intervalo de 10 kHz)
Terminal de antena	Conector de antena externa
Frecuencia intermedia	10,7 MHz/450 kHz
Sensibilidad	30 µV

## Sección del amplificador de potencia

Salidas	Salidas de altavoz (conectores de sellado seguro)
Impedancia de altavoz	4 – 8 ohmios
Salida máxima de potencia	52 W × 4 (a 4 ohmios)

## Generales

Salidas	Salidas de audio Cable de control de relé de antena motorizada Cable de control de amplificador de potencia Cable de control de atenuación para teléfono
Entrada	Graves ±8 dB a 100 Hz Agudos ±8 dB a 10 kHz
Controles de tono	+8 dB a 100 Hz +2 dB a 10 kHz
Sonoridad	
Requisitos de alimentación	Batería de automóvil de 12 V CC (toma a tierra negativa)
Dimensiones	Aprox. 178 × 50 × 176 mm (an/al/prf)
Dimensión de montaje	Aprox. 182 × 53 × 161 mm (an/al/prf)
Masa	Aprox. 1,2 kg
Accesorios suministrados	Componentes para instalación y conexiones (1 juego) Estuche para el panel frontal (1) Control remoto de tarjeta RM-X114
Accesorios opcionales	Mando rotativo RM-X4S Cable BUS (suministrado con un cable de pines RCA) RC-61 (1 m), RC-62 (2 m)
Equipo opcional	Cambiador de CD (10 discos) CDX-848X, CDX-747X, CDX-646X, CDX-646 Cambiador de CD (6 discos) CDX-T68X, CDX-T67 Cambiador de MD (6 discos) MDX-65 Selector de fuente XA-C30 Sintonizador de TV XT-40V, etc.

### Nota

Esta unidad no puede conectarse a un preamplificador digital o a un ecualizador.

Diseño y especificaciones sujetos a cambios sin previo aviso.

## Solución de problemas

La siguiente lista de comprobaciones proporciona ayuda para solucionar la mayoría de los problemas que pueden producirse con la unidad.

Antes de consultar la lista que aparece a continuación, compruebe los procedimientos de conexión y funcionamiento.

### Generales

#### Ausencia de sonido.

- Gire el dial de control de volumen en el sentido de las agujas del reloj para ajustar el volumen.
- Cancele la función ATT.
- Ajuste el control de equilibrio entre los altavoces en la posición central para sistemas de 2 altavoces.

#### Se ha borrado el contenido de la memoria.

- Ha presionado el botón RESET.  
→ Vuelva a realizar el almacenamiento en la memoria.
- Ha desconectado el cable de alimentación o la batería.
- El cable de conexión de la alimentación no está correctamente conectado.

#### Ausencia de pitidos.

Los pitidos están cancelados (página 18).

#### Las indicaciones desaparecen del visualizador o no aparecen en éste.

- La indicación del reloj desaparecerá si presiona (OFF) durante 2 segundos.  
→ Presione (OFF) de nuevo durante 2 segundos para visualizar el reloj.
- Retire el panel frontal y limpie los conectores. Para obtener más información, consulte el apartado "Limpieza de los conectores" (página 23).

#### Las emisoras almacenadas y la hora correcta se han borrado.

#### El fusible se ha fundido.

#### Se oye ruido cuando la llave de encendido se encuentra en la posición ON, ACC o OFF.

Los cables no coinciden correctamente con el conector de alimentación auxiliar del automóvil.

#### No se suministra alimentación a la unidad.

- Compruebe la conexión. Si todo está en orden, compruebe el fusible.
- El automóvil no dispone de posición ACC.  
→ Presione (SOURCE) (o inserte un disco) para que se encienda la unidad.

#### Se suministra alimentación a la unidad de forma continua.

El automóvil no dispone de posición ACC.

#### La antena motorizada no se extiende.

La antena motorizada no dispone de caja de relé.

### Reproducción de CD/MD

#### No es posible insertar un disco.

- Ya hay un CD insertado.
- Ha insertado el CD a la fuerza incorrectamente o al revés.

#### La reproducción no se inicia.

- Disco defectuoso (MD) o sucio (CD).
- El disco CD-R no está finalizado.
- Ha intentado reproducir un CD-R no diseñado para uso de audio.
- Ciertos discos CD-R pueden no reproducirse debido al equipo de grabación o al estado del disco.

#### El disco se expulsa automáticamente.

La temperatura ambiental es superior a 50°C.

#### Los botones de funcionamiento no se activan.

#### El CD no se expulsa.

Presione el botón RESET.

#### Se producen pérdidas de sonido debido a vibraciones.

- Ha instalado la unidad en un ángulo superior a los 60°.
- No ha instalado la unidad en una parte segura del automóvil.

#### Se producen saltos de sonido.

Disco sucio o defectuoso.

#### No es posible desactivar la indicación

"-----".

Ha entrado en el modo de edición de nombres.  
→ Presione (LIST) durante 2 segundos.

### Recepción de radio

#### No es posible realizar la sintonización de programación.

- Almacene la frecuencia correcta en la memoria.
- La emisión es demasiado débil.

---

**No es posible recibir las emisoras.  
Los ruidos obstaculizan el sonido.**

- Conecte un cable de control de antena motorizada (azul) o un cable de fuente de alimentación auxiliar (rojo) al cable de suministro de alimentación del amplificador de antena del automóvil. (Sólo si el automóvil dispone de una antena de FM/AM incorporada en el cristal trasero/lateral.)
- Compruebe la conexión de la antena del automóvil.
- La antena automática no se extiende.  
→ Compruebe la conexión del cable de control de antena motorizada.
- Compruebe la frecuencia.

---

**No es posible realizar la sintonización automática.**

- El modo de búsqueda local está ajustado en "ON".  
→ Ajuste el modo de búsqueda local en "OFF" (página 18).
- La emisión es demasiado débil.  
→ Utilice la sintonización manual.

---

**La indicación "ST" parpadea.**

- Realice la sintonización con precisión.
- La emisión es demasiado débil.  
→ Realice el ajuste en el modo de recepción monofónica (página 18).

---

**Un programa emitido en estéreo se oye en monofónico.**

La unidad se encuentra en el modo de recepción monofónica.  
→ Cancele el modo de recepción monofónica (página 18).

---

**Se producen interferencias durante la recepción de FM.**

El modo amplio está seleccionado.  
→ Ajuste el modo IF en "IF AUTO" (página 18).

---

## Indicaciones/Mensajes de error

### Indicaciones de error

(Para esta unidad y cambiadores opcionales de CD/MD)

Las siguientes indicaciones parpadearán durante 5 segundos aproximadamente y se oirá una alarma.

---

**BLANK\*<sup>1</sup>**

No ha grabado ningún tema en el MD.\*<sup>2</sup>  
→ Reproduzca un MD con temas grabados.

---

**ERROR\*<sup>1</sup>**

- Un CD está sucio o insertado al revés.\*<sup>2</sup>  
→ Limpie el CD o insértelo correctamente.
- El CD/MD no se reproduce debido a algún problema.\*<sup>2</sup>  
→ Inserte otro CD/MD.

---

**HI TEMP**

La temperatura ambiente es superior a 50°C.  
→ Espere hasta que la temperatura descienda por debajo de 50°C.

---

**NO DISC**

No ha insertado ningún disco en la unidad de CD/MD.  
→ Inserte los discos en la unidad de CD/MD.

---

**NO MAG**

No ha insertado el cargador de discos en la unidad de CD/MD.  
→ Inserte el cargador con discos en la unidad de CD/MD.

---

**NOTREADY**

La tapa de la unidad de MD está abierta o los MD no se han insertado correctamente.  
→ Cierre la tapa o inserte los MD correctamente.

---

**RESET**

No es posible emplear la unidad de CD/MD debido a algún problema.  
→ Presione el botón RESET de la unidad.

---

\*<sup>1</sup> Si se produce un error durante la reproducción de un MD o de un CD, el número del MD o del CD no aparecerá en el visor.

\*<sup>2</sup> El visor mostrará el número del disco que causa el error.

Si estas soluciones no ayudan a mejorar la situación, consulte con el proveedor Sony más próximo.

---

### Mensajes

---

**L.SEEK +/-**

El modo de búsqueda local está activado durante la sintonización automática (página 14).

---

"....." O "....."

Ha llegado al principio o al final del disco y no es posible avanzar más.

# 鳴謝惠顧！

感謝惠購本 Sony CD 播放機。使用以下附件，您更能涉趣於本機的多項功能：

- 選購的 CD/MD 裝置（換碟機和播放機均在內）\*<sup>1</sup>。
- CD TEXT 資訊（當 CD TEXT 唱碟在所連接的具有 CD TEXT\*<sup>2</sup> 功能的選購 CD 裝置中播放時，該資訊顯示）。
- **提供的操作附件**  
卡片式遙控器 RM-X114
- **選購的操作附件**  
旋轉式控制器 RM-X4S

\*<sup>1</sup> 本裝置僅與 Sony 產品一起使用。

\*<sup>2</sup> CD TEXT 唱碟是一種音頻 CD，包含了諸如唱碟名稱、著者名和曲目名稱之類的資訊。這些資訊錄製在唱碟上。

# 目錄

控制器的位置 .....	4
使用前注意事項 .....	6
CD 唱碟須知 .....	6

## 準備工作

重調本機 .....	7
拆卸前面板 .....	8
設定時鐘 .....	9

## CD 收音機

### CD/MD 裝置 (選購件)

播放唱碟 .....	9
顯示項目 .....	10
反覆播放樂曲	
— 重複播放 .....	10
以任意順序播放樂曲	
— 任選播放功能 .....	10
標記 CD	
— 唱碟記憶功能* .....	11
通過名稱尋找唱碟	
— 列表功能* .....	12
選擇指定的樂曲播放	
— 曲庫功能* .....	12

\* 配合選購件 CD/MD 裝置使用時可用功能

## 收音機

自動存儲電台	
— 最佳調諧記憶功能 (BTM) .....	13
收聽所存儲的電台 .....	14
僅存儲所要的電台 .....	14
存儲電台的名稱	
— 電台記憶功能 .....	15
通過名稱尋找電台	
— 列表功能 .....	16

## 其它功能

使用旋轉式控制器 .....	16
調節音響特性 .....	18
快速降低音量 .....	18
改變音響和顯示設定	
— 菜單 .....	18
選擇音位	
— 我的最佳音位 (MBP) .....	19
設定均衡器 .....	20

## 電視/視頻 (選購件)

收看電視 .....	21
收看視頻 .....	21
自動存儲電視頻道 .....	21
僅存儲所要的電視頻道 .....	22
存儲電視台名稱	
— 電視台記憶功能 .....	22
通過名稱尋找電視台	
— 列表功能 .....	22
聽 CD 或 MD 時收看電視或視頻	
— 同步播放 .....	22

## 附加資訊

保養 .....	23
拆卸本機 .....	24
規格 .....	25
故障排除指南 .....	26
出錯顯示/信息 .....	27

# 控制器的位置

詳細說明，請參見有關頁面。

**CD/MD**：播放 CD/MD 中

**RADIO**：聽收音機中

**TV**：收看電視中

**MENU**：菜單模式中

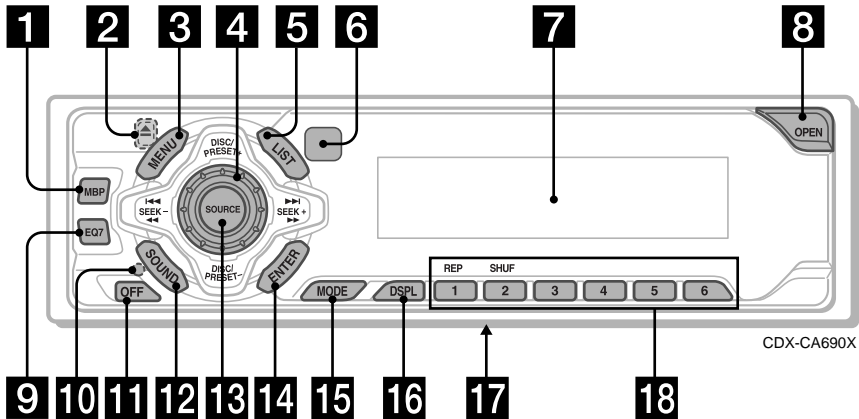

- 1** MBP (我的最佳音位) 按鈕 19
- 2** ▲ (退出) 按鈕 (位於本機前面板後的前方) 9, 22
- 3** MENU 按鈕 9, 11, 12, 13, 15, 19, 20, 21, 22
- 4** 音量控制度盤
- 5** LIST 按鈕  

CD/MD	11, 12
RADIO	15, 16
- 6** 卡片式遙控器的感應器
- 7** 顯示屏
- 8** OPEN 按鈕 8, 9
- 9** EQ7 按鈕 20
- 10** RESET 按鈕 (位於本機前面板後的前方) 7
- 11** OFF (停止/電源關閉) 按鈕\* 8, 9
- 12** SOUND 按鈕 18, 19
- 13** SOURCE (電源開啓/收音機/CD/MD) 按鈕 8, 9, 10, 11, 13, 14, 20, 21, 22
- 14** ENTER 按鈕  

CD/MD	12
RADIO	16
MENU	9, 11, 12, 13, 15, 19, 20, 21, 22

- 15** MODE 按鈕  

CD/MD	10, 11
RADIO	13, 14
TV	21
- 16** DSPL (顯示方式變換) 按鈕 10, 11, 15
- 17** 頻率選擇開關 (位於機器底面)  
 AM (FM) 調諧間隔的工廠設定是在 10 k (200 k) 的位置。必須選擇 9 k (50 k) 位置。
- 18** 數字按鈕  

CD/MD	
① REP	10
② SHUF	10
RADIO	14
TV	22

\* 安裝在點火鑰匙開關上沒有 ACC (輔助) 位置的汽車上時的警告  
 在關掉汽車引擎之後，一定請按下機器上的 (OFF) 兩秒以關掉時鐘顯示。  
 反之，時鐘顯示則未被關閉並徒耗電池。



## 卡片式遙控器 RM-X114

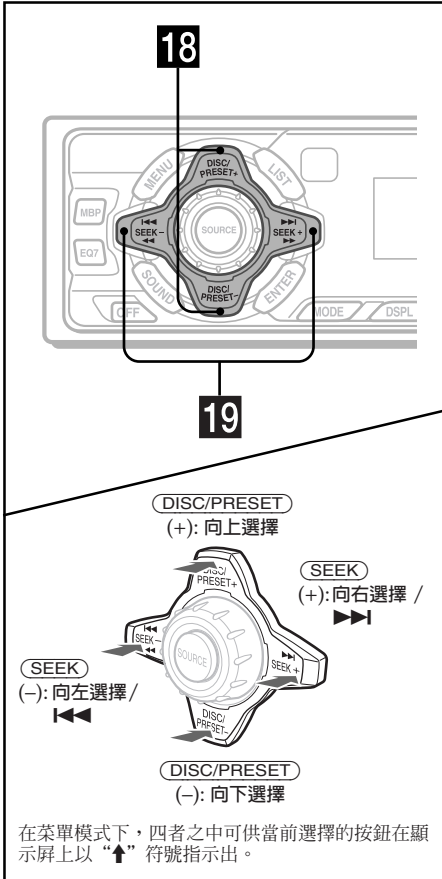

- 18** DISC/PRESET 按鈕 (+/-)
- |       |                                   |
|-------|-----------------------------------|
| CD/MD | 10, 12                            |
| RADIO | 14, 16                            |
| TV    | 21                                |
| MENU  | 9, 11, 12, 13, 15, 19, 20, 21, 22 |

- 19** SEEK 按鈕 (-/+)
- |       |                               |
|-------|-------------------------------|
| CD/MD | 9                             |
| RADIO | 14                            |
| TV    | 22                            |
| MENU  | 9, 11, 12, 13, 15, 19, 20, 22 |

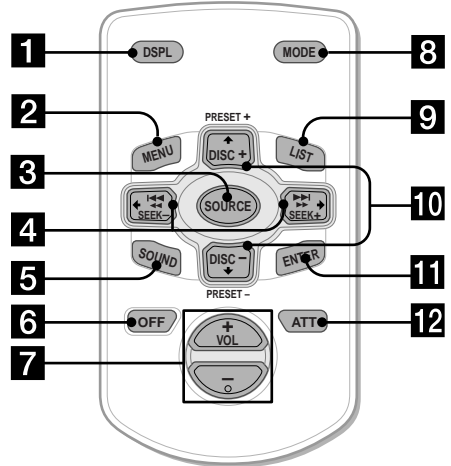

卡片式遙控器上相當於本機上的按鈕具相同的控制功能。

- |           |                      |
|-----------|----------------------|
| <b>1</b>  | DSPL 按鈕              |
| <b>2</b>  | MENU 按鈕              |
| <b>3</b>  | SOURCE 按鈕            |
| <b>4</b>  | SEEK (←/→) 按鈕        |
| <b>5</b>  | SOUND 按鈕             |
| <b>6</b>  | OFF 按鈕               |
| <b>7</b>  | VOL (+/-) 按鈕         |
| <b>8</b>  | MODE 按鈕              |
| <b>9</b>  | LIST 按鈕              |
| <b>10</b> | DISC/PRESET (↑/↓) 按鈕 |
| <b>11</b> | ENTER 按鈕             |
| <b>12</b> | ATT 按鈕               |

### 註

按住 **OFF** 兩秒關閉機器電源後，除非先按機器上的 **SOURCE** 或裝入一張唱碟激活機器，否則無法用卡片式遙控器對其遙控操作。

### 提示

關於如何更換電池的細節，請參閱“更換鋰電池”之章節（第 23 頁）。

## 使用前注意事項

- 倘若您的座車停泊在直射陽光下，須先使本機充分冷卻後再進行操作。
- 本機處於工作狀態時，動力伸縮天線將自動伸出。

若您有什么關於本機的問題或困難，而本說明書沒有提及，請向您附近的 Sony 經銷商諮詢。

### 濕氣凝結

在雨天或極潮濕的地區，本機內的透鏡和顯示屏內會產生濕氣冷凝。若發生此類情況，本裝置將無法正常工作。在此情況下，必須取出唱碟，並等待一小時左右，直至濕氣蒸發後再使用。

### 為保持高品質聲音

時刻當心，切勿將果汁或其它飲料濺在本機或唱碟上。

## CD 唱碟須知

- 為了保持碟片清潔，請勿觸摸它的表面。手持碟片時請拿住它的邊緣。
- 請把閒置的光碟存放在它們的封套或碟片匣內。勿使光碟受熱和高溫。避免把光碟遺留在停泊的車內、儀表盤或後托架上。

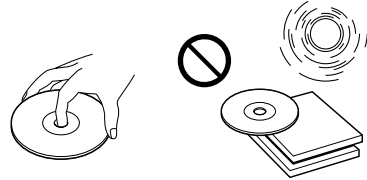

- 請勿在碟面貼標籤，或播放沾染粘性印墨或殘余粘膠的光碟。一旦使用此類光碟，會導致裝置故障或損壞光碟。

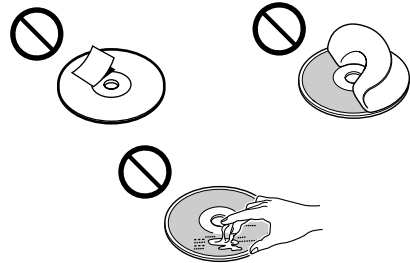

- 形狀特殊的光碟（心形、八邊形光碟等）不能在本機播放。作如此嘗試將可能損壞機器。切勿使用該類光碟。
- 您不能播放 8cm 規格的光碟。
- 播放前，請用市場銷售的清潔布清潔碟面。請從中央起由內及外地擦拭每張光碟。切勿使用酒精、稀釋劑、市場銷售的清潔劑、或留聲機唱片專用的抗靜電噴霧等溶劑。



## CD-R 唱碟的注意事項

- 您能夠用本機播放用於音頻的 CD-R 光碟（可刻錄光碟）。
- 請尋找該標志，以識別用於音頻的 CD-R 光碟。



本標志表示，該光碟不能用於音頻。



- 某些 CD-R 光碟（視刻錄光碟的設備或光碟的狀況而定）可能無法用本機播放。
- 您不能播放未完成刻錄最終化過程的 CD-R 碟片\*。
- \* 使完成刻錄的 CD-R 光碟能在 CD 播放機上播放的一個必需步驟。

## 準備工作

### 重調本機

在第一次使用本機前或更換汽車電池後，必須重調本機。

卸下前面板並用帶尖頭的物體，如圓珠筆等，按下 RESET 按鈕。

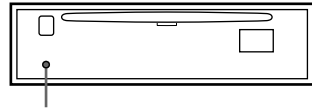

RESET 按鈕

#### 註

按壓 RESET 按鈕，將消除時鐘和某些已記憶的功能。

# 拆卸前面板

您可卸下本機前面板，以防止本機被偷盜。

## 報警

若您未拆除前面板即把點火匙開關旋轉至 OFF 檔，報警器將發出數秒鐘的“嘟嘟”聲。

您如接用選購的功率放大器，而不用內置放大器，則不會發出警報聲。

### 1 按下 (OFF) 按鈕\*。

停止播放 CD/MD 或接收電台（按鍵照明和顯示仍在）。

\* 如果汽車的點火匙開關沒有 ACC 位，必須按住 (OFF) 兩秒關閉本機電源，以免浪費汽車電池。

### 2 按下 (OPEN) 鍵，然後將前面板向右滑動，並輕輕將其左端拔出。

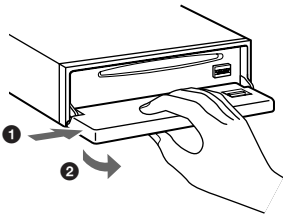

## 註

- 若您在機器接通電源時卸下前面板，電源將會自動地關掉以防揚聲器受損。
- 切勿摔落或猛按本機的前面板及顯示窗。
- 切勿使前面板受熱和高溫或受潮。避免將前面板遺留在停泊的車廂內、儀表盤或後托架上。

## 提示

當您要攜帶前面板時，請將它放在附帶的前面板盒內攜帶。

# 安裝前面板

將前面板的 (A) 孔對準本機上的支軸 (B)，然後輕輕推入左側。

按下 (SOURCE) (或裝入一張 CD) 開始操作本機。

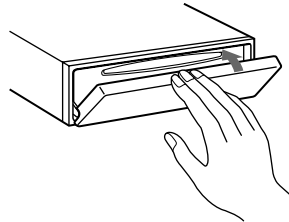
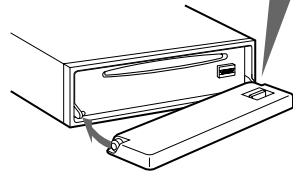
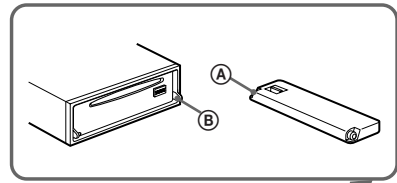

## 註

不要在前面板內面夾住任何東西。

## 設定時鐘

時鐘採用 12 小時數字顯示。

例如：將時鐘設定為 10:08

- 1 按下 **(MENU)**，然後反覆按 **(DISC/PRESET)** 的任一邊直至顯示“CLOCK”。

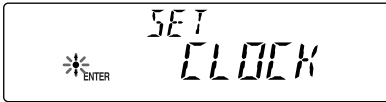

- 1 按下 **(ENTER)** 按鈕。  
小時指示閃爍。
- 2 按下 **(DISC/PRESET)** 的任何一邊以設定小時。
- 3 按下 **(SEEK)** 的 (+) 面。  
分鐘指示閃爍。
- 4 按下 **(DISC/PRESET)** 的任何一邊以設定分鐘。

- 2 按下 **(ENTER)** 按鈕。



時鐘啓動。  
設定完時鐘之後，顯示即返回正常收音模式。

### 註

當把 D.INFO 模式設定於 ON 時，將始終顯示著時間 (第 18 頁)。

## CD 收音機 CD/MD 裝置 (選購件)

除用本機播放 CD 外，您還可操縱外接的 CD/MD 裝置。

### 註

如果連接一擁有 CD TEXT 功能的選購件 CD 裝置時，則當播放 CD TEXT 唱碟時，便能顯示 CD TEXT 資訊。

## 播放唱碟

(使用本機)

- 1 按 **(OPEN)** 鍵，然後裝入唱碟 (標識面朝上)。

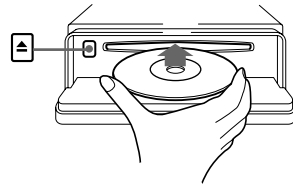

- 2 關上前面板。  
收音自動開始。

如已裝入唱碟，則反覆按 **(SOURCE)** 直至“CD”出現在顯示屏上，即可開始播放。

要	按
停止播放	<b>(OFF)</b> 按鈕
退出 CD	<b>(OPEN)</b> 按鈕，然後按下 <b>▲</b>
跳躍樂曲 - 自動音樂 傳感器	<b>(SEEK)</b> ( <b>◀◀/▶▶</b> ) [每次跳躍一個樂曲]
快進/快倒 - 手動搜索	<b>(SEEK)</b> ( <b>◀◀/▶▶</b> ) [按住按鈕，直至找到希望的收聽位置]

### 註

- 當最後一個樂曲播完時，播放機將從光碟的首個樂曲重新開始播放。
- 連接有選購裝置時，同一聲源將下接到選購裝置 CD/MD 上播放。

續下頁 →

(配合選購裝置)

1 反覆按 (SOURCE) 以選擇“CD”或“MD”。

2 反覆按 (MODE) 鍵直至所要裝置的顯示出現。  
播放隨即開始。

要	按
跳過唱碟 - 唱碟選擇	(DISC/PRESET) (+/-)

## 顯示項目

變換唱碟/樂曲時，新唱碟/樂曲的任何預錄的標題將自動顯示（若自動滾動顯示功能設定為“ON”，超過八個字符的名稱將自動滾動顯示（第18頁））。

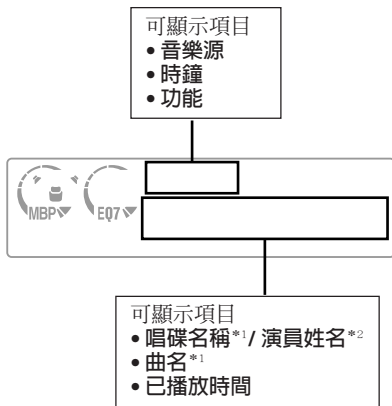

要	按
切換顯示項	(DSPL)

\*1 “NO NAME” 表明沒有可供顯示的唱碟備註（第 11 頁）或預錄名稱。

\*2 僅用於帶演員姓名的 CD TEXT 唱碟。

### 註

- 有些字符無法顯示。
- 對於某些帶大量字符、資訊的 CD TEXT 唱碟可能不能自行滾動顯示。
- 本機不能對 CD TEXT 唱碟上每首樂曲的演員姓名都顯示。

## 反覆播放樂曲

### — 重複播放

對於在主機中播放的唱碟，在一首樂曲或整張唱碟播放至結尾時，能夠重複播放該首樂曲或該張唱碟。重複播放可選擇：

- REP-1 — 重複播放一首樂曲。
- REP-2\* — 重複播放一張唱碟。

\* 僅可用於連接有一個或多個 CD/MD 選購裝置時。

播放中，反覆按 (REP) 至顯示器中出現所要的設定。  
反覆播放開始。

要回到正常收音模式時，請選擇“REP-OFF”即可。

## 以任意順序播放樂曲

### — 任選播放功能

可選：

- SHUF-1 — 任意順序地播放當前唱碟中的曲子。
- SHUF-2\*1 — 以任意順序播放當前 CD (MD) 選購裝置中的樂曲。
- SHUF-ALL\*2 — 以任意順序播放所有連接的 CD (MD) 裝置（包括本機）中的全部樂曲。

\*1 僅可用於連接有一個或多個 CD (MD) 選購裝置時。

\*2 僅可用於連接有一個或多個 CD 選購裝置，或連接兩個或兩個以上 MD 選購裝置時。

播放中，反覆按 (SHUF) 至顯示器中出現所要的設定。  
任選播放開始。

要回到正常收音模式時，請選擇“SHUF-OFF”即可。

### 註

“SHUF-ALL” 不會打亂 CD 播放機和 MD 播放機互相之間的樂曲順序。

## 標記 CD

### 一 唱碟記憶功能（用於帶用戶檔案功能的 CD 裝置）

您能用自定義名稱標記每張唱碟（唱碟記憶功能）。您能給每張唱碟輸入至多 8 個字符。您若給 CD 標記，則可通過名稱尋找唱碟（第 12 頁）。

#### 1 開始播放要加標題的唱碟。

#### 2 按 (MENU)，然後反覆按 (DISC/PRESET) 的任一邊至顯示“NAMEEDIT”（名稱編輯）。

#### 3 按下 (ENTER)。

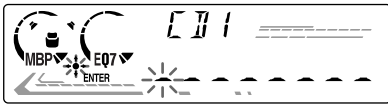

在標記過程中，本機將重複播放該唱碟。

#### 4 輸入字符。

##### ① 反覆按 (DISC/PRESET) 的 (+) \*<sup>1</sup> 側以選擇所要的字符。

A → B → C ... → 0 → 1 → 2 ...  
→ + → - → \* ... → \_ \*<sup>2</sup> → A

\*<sup>1</sup> 反覆按 (DISC/PRESET) 的 (-) 側，字符以相反順序變化。

\*<sup>2</sup> (空格)

##### ② 在找到所要的字符後，按下 (SEEK) 的 (+) 側。

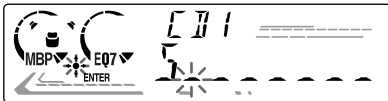

如果按了 (SEEK) 的 (-) 側，您將返回到左邊相鄰字符。

##### ③ 重複步驟 ① 和步驟 ② 操作以輸入整個名稱。

#### 5 要回到普通的 CD 播放方式時，請按住 (ENTER)。

#### 提示

- 要更正或消除一個名稱，僅需覆蓋寫入新名稱或輸入“ ”。
- 另外還有一個辦法標記 CD：按住 (LIST) 兩秒以取代步驟 2 和 3。您也可以按住 (LIST) 兩秒以取代步驟 5 來完成操作。
- 如連接了帶用戶檔案功能的 CD 裝置，則可以在不帶用戶檔案功能的裝置中對 CD 進行標記。唱碟記憶內容將存儲在具有用戶檔案功能之 CD 裝置的記憶體中。

#### 註

在名稱編輯未完成時，暫緩進行 REP-1/ 任選播放。

### 觀看唱碟記憶內容

唱碟記憶內容作為顯示項之一，其顯示總是優先於唱碟中原有的 CD TEXT 資訊。

要	按
觀看	在播放 CD 或 CD TEXT 唱碟時按 (DSPL)

#### 提示

欲知其他可被顯示的項目，請參見第 10 頁。

### 消除唱碟記憶

#### 1 反覆按 (SOURCE) 以選擇“CD”。

#### 2 反覆按 (MODE) 以選擇存有唱碟記憶內容的 CD 裝置。

#### 3 按 (MENU)，然後反覆按 (DISC/PRST) 的任一邊至顯示“NAME DEL”（刪除名稱）。

#### 4 按下 (ENTER)。 所存儲的名稱將從最先輸入的開始依次顯示。

#### 5 反覆按 (DISC/PRESET) 的任一邊以選擇要刪除的唱碟名。 所存儲的名稱將從最先輸入的開始顯示。

#### 6 按住 (ENTER) 2 秒鐘。 該名稱即被消除。 若要消除其它名稱，請重複步驟 5 和步驟 6 操作。

續下頁 →

## 7 按 (MENU) 兩次。

本機即回到普通的 CD 播放方式。

### 註

- 當 CD TEXT 唱碟的唱碟記憶內容被消除後，將顯示原有的 CD TEXT 資訊。
- 如果未找到您想要消除的唱碟記憶內容，請嘗試在步驟 2 中選擇另一張 CD。

## 通過名稱尋找唱碟

— 列表功能（用於帶 CD TEXT/用戶檔案功能的 CD 裝置或 MD 裝置）

您能對經過自定義命名的唱碟\*1 或 CD TEXT 唱碟\*2 使用此功能。

\*1 通過其自定義名稱尋找唱碟：您須為這張 CD 或 MD 唱碟指定名稱（第 11 頁）。

\*2 通過 CD TEXT 資訊尋找唱碟：您須在具有 CD TEXT 功能的 CD 裝置上播放 CD TEXT 唱碟。

### 1 按下 (LIST)。

為當前播放唱碟所指定的名稱即出現在顯示屏上。

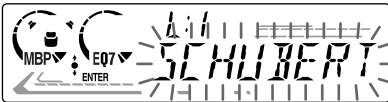

### 2 反覆按 (DISC/PRESET) 的任一邊至找到所要的唱碟。

### 3 按下 (ENTER) 以播放唱碟。

### 註

有些字母不能被顯示（例外：唱碟記憶內容）。

## 選擇指定的樂曲播放

— 曲庫功能（用於帶用戶檔案功能的 CD 裝置）

若您給唱碟標記，則可對本機進行設定，使之跳過不要的曲目或播放您選擇的曲目。

### 1 開始播放要加標題的唱碟。

### 2 按下 (MENU)，然後反覆按 (DISC/PRESET) 的任一邊至顯示“BANK SEL”。

### 3 按 (ENTER)。



### 4 給樂曲加標題。

① 反覆按 (SEEK) 的任一邊以選擇要加標題的樂曲。

② 反覆按 (ENTER) 以選擇“PLAY”或“SKIP”。

### 5 反覆步驟 4 為所有的樂曲設定“PLAY”或“SKIP”。

### 6 按 (MENU) 兩次。 機器即回到正常的 CD 收音模式。

### 註

- 您最多可為 24 首曲目設定“PLAY”和“SKIP”模式。
- 您不能對一張 CD 上的所有曲目均設定“SKIP”模式。



## 僅播放指定的曲目

您可以選擇：

- BANK-ON — 播放帶有“PLAY”設定的曲目。
- BANK-INV（反向）— 播放帶有“SKIP”設定的曲目。

**1** 播放中，按下 **(MENU)**，然後反覆按 **(DISC/PRESET)** 的任一邊至顯示“BANK-ON”，“BANK-INV”或“BANK-OFF”。

**2** 反覆按 **(SEEK)** 的 (+) 一邊至顯示所要的設定。

BANK-ON → BANK-INV → BANK-OFF  
→ BANK-ON



**3** 按 **(ENTER)**。  
播放將從當前的曲目結束後開始。

要回到正常收音模式時，在步驟 2 中，選擇“BANK-OFF”即可。

## 收音機

本機在每一波段（FM1，FM2，FM3，AM1和AM2）上最多可存儲六個電台。

### 警告

當在駕車過程中要調諧電台時，須使用最佳調諧記憶功能，以免發生事故。

## 自動存儲電台

### — 最佳調諧記憶功能（BTM）

本機在選定的波段上篩選信號最強的電台，並按照它們的頻率順序進行存儲。

**1** 反覆按 **(SOURCE)** 鍵，選擇收音機。

**2** 反覆按 **(MODE)** 以選擇波段。

**3** 按下 **(MENU)**，然後反覆按 **(DISC/PRESET)** 的任一邊至顯示“BTM”。

**4** 按下 **(ENTER)**。  
當設定被存儲時，本機發出“啾”的一聲。

### 註

- 若因信號微弱之故僅能接收到很少電台，則某些數字按鈕仍將保留其以前的設定。
- 當顯示屏上顯示一個數字時，本機會從當前顯示的數字開始存儲電台。

## 收聽所存儲的電台

- 1 反覆按 **(SOURCE)** 以選擇收音機。
- 2 反覆按 **(MODE)** 以選擇波段。
- 3 按下存有所要電台的數字按鈕 (**①** 至 **⑥**)。

### 提示

按下 **(DISC/PRESET)** 的任一側以便按照存在存儲器中的順序接收電台（預約尋找功能）。

### 如果預設的調諧無效

按下 **(SEEK)** 的任一側以尋找電台（自動調諧功能）。

當本機接收到電台時，掃描即停止。如此反覆直至接收到所要的電台。

### 提示

- 如自動調諧中斷太頻繁，則開啓本地搜索功能，把搜索目標限制在信號較強的電台（參見第 18 頁的“改變音響和顯示設定”）。
- 若您知道所要收聽的電台頻率，請按住 **(SEEK)** 的任一側將頻率定位在大概位置，然後反覆按 **(SEEK)** 以便精確調整到希望的頻率。

## 若 FM 立體聲的收音狀況不良

### 選擇單聲道收聽模式

（參見第 18 頁的“改變音響和顯示設定”）。

聲音狀況得到改善，但變成了單聲道（“SI”顯示消失）。

### 註

如發生干擾，本機將自動調窄接收頻帶以消除噪聲（IF AUTO 功能）。遇此情形，某些處在立體聲接收模式的 FM 立體聲廣播可能會變成單聲道。

### 提示

爲了始終能聽到立體聲音效的 FM 立體聲廣播，您可改變 IF AUTO 設定，並調寬信號接收頻率（參見第 18 頁的“改變音響和顯示設定”）。注意在該設定下可能產生一些干擾。

## 僅存儲所要的電台

您可在任何指定的數字按鈕上手動預設所想要的電台。

- 1 反覆按 **(SOURCE)** 以選擇收音機。
- 2 反覆按 **(MODE)** 以選擇波段。
- 3 按 **(SEEK)** 任一側以調入您希望存儲的電台。
- 4 按住所需的數字按鈕 (**①** 至 **⑥**) 兩秒直至“MEM”出現。  
數字按鈕指示出現在顯示屏上。

### 註

若您試圖在同一數字按鈕上存儲另一個電台，則以前存入的電台將被消除。

# 存儲電台名稱

## — 電台記憶功能

您可給每個無線電電台指定一個名稱並將其存入記憶中。該調入電台的名稱即出現在顯示屏上。您可為每個電台最多指定 8 個字符的名稱。

## 存儲電台名稱

### 1 調入您要存儲其名稱的電台

2 按下 **(MENU)**，然後反覆按 **(DISC/PRESET)** 至顯示“NAMEEDIT”。

3 按 **(ENTER)**。

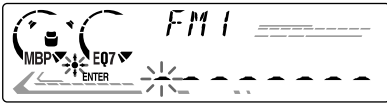

### 4 輸入字符。

① 反覆按 **(DISC/PRESET)** 的 (+) \*1 一邊以選擇所要的字符。

A → B → C ... → 0 → 1 → 2 ...  
→ + → - → \* ... → \_ \*2 → A

\*1 按 **(DISC/PRESET)** 的 (-) 側，則字符以相反順序變化。

\*2 (空格)

② 在尋找到所要的字符後，按下 **(SEEK)** 的 (+) 一邊。

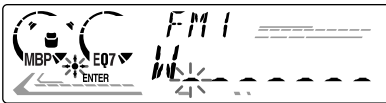

如果按了 SEEK 的 (-) 側，您將返回到左邊相鄰字符。

③ 重複步驟 ① 和步驟 ② 操作，以輸入整個名稱。

5 按 **(ENTER)**。

## 提示

- 要更正或消除名稱，僅需覆蓋寫入新名稱或輸入“ ”。
- 您可通過另一方法存儲電台名稱：按住 **(LIST)** 兩秒以取代步驟 2 和 3。您也可按住 **(LIST)** 兩秒以取代步驟 5 來完成此操作。

## 顯示電台名稱

把顯示項目切換到頻率或電台名稱\*。

### 要

### 按

切換顯示項目

在收聽電台之時按下

**(DSPL)**

\* 如電台名稱未被存入，“NO NAME”即在顯示屏上出現一秒鐘。

## 消除電台名稱

1 請在收聽電台之時按 **(MENU)**，然後反覆按 **(DISC/PRESET)** 任一側直至“NAME DEL”出現。

2 按 **(ENTER)**。

3 反覆按 **(DISC/PRESET)** 任一側以選擇想要消除名稱的電台。

4 按住 **(ENTER)** 按鈕 2 秒鐘。名稱即被消除。若要消除其他名稱，則請重複步驟 3 至步驟 4。

5 按 **(MENU)** 兩次。本機返回普通無線電接收模式。

## 註

當您已消除所有電台名稱時，步驟 4 中將顯示“NO DATA”。

# 通過名稱尋找電台

## — 列表功能

- 1 在收聽電台之時按 (LIST)。  
為當前調入的電台所指定的名稱隨即在顯示屏上閃爍。



- 2 反覆按 (DISC/PRESET) 的任一邊至找到所要的電台。  
所選電台未指定名稱時，其頻率則出現在顯示屏上。

- 3 按下 (ENTER) 按鈕以調入所要的電台。

### 註

若您連接了電視頻道調諧器，列表功能的指示將不會出現在顯示屏上。

# 其它功能

也可用旋轉式控制器控制機器（選購件）。

## 使用旋轉式控制器

首先，根據您設想的旋轉式控制器安裝方式貼上合適的標籤。

您可通過按按鍵和/或旋轉控制鍵操作旋轉式控制器。

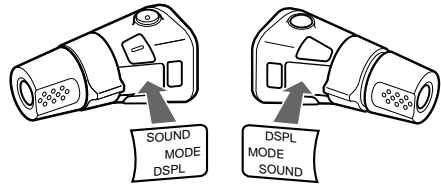

## 通過按壓按鈕

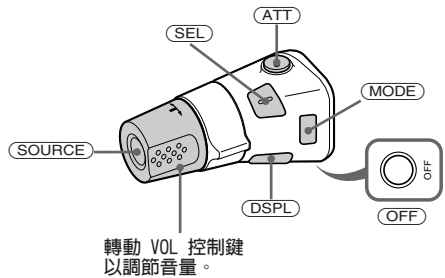

按	可進行
(SOURCE)	改變聲源 (收音機/CD/MD*1/TV*1)
(MODE)	改變操作 (收音機波段/CD 裝置/ MD 裝置*1/TV*1/視頻*1)
(ATT)	減弱音量
(OFF) *2	停止播放或收聽電台
(SOUND)	調節聲音菜單
(DSPL)	改變顯示項目

\*1 僅當連接有相應的選購裝置時。

\*2 如汽車的點火匙開關沒有 (ACC) 位，您須在汽車熄火後按住 (OFF) 兩秒以關閉時鐘顯示。

## 改變操作方向

控制鍵的操作方向是出廠前設定的，如下圖所示。

### 通過旋轉控制鍵

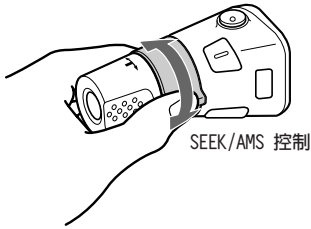

轉動，然後鬆開，即可：

- 跳過樂曲。
- 自動調諧電台。

轉動，握住，然後鬆開，即可：

- 快進/快倒一首樂曲。
- 手動尋找一個電台。

### 推入並旋轉控制鍵

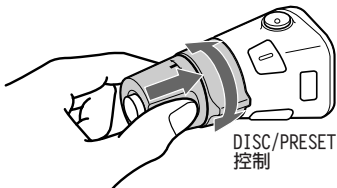

推入並旋轉控制鍵，即可：

- 收聽預設的電台。
- 更換唱碟\*。

\* 當連接有 CD/MD 選購裝置時。

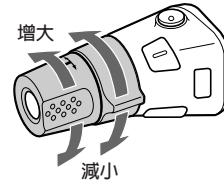

若需要將旋轉式控制器安裝在汽車方向盤軸的右側，您可以使控制鍵的操作方向逆轉。

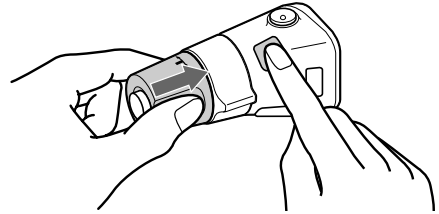

在推動“VOL”控制鍵的同時按住 (SOUND) 按鈕 2 秒鐘。

## 調節音響特性

您可以調節低音、高音、平衡和顯隱特性。每個聲源可獨自存儲低音和高音電平。

### 1 反覆按 (SOUND) 按鈕以選擇要調節的項目。

每次按下 (SOUND) 按鈕，項目變化如下：

BAS (低音) → TRE (高音) →  
BAL (左-右) → FAD (前-後)

### 2 按 (SEEK) 的任一邊以調節所選擇的項目。用旋轉式控制器調整時，請按 (SOUND) 並旋轉 VOL 旋鈕。

#### 註

選擇了項目之後，須在 3 秒內進行調整。

## 快速降低音量

(用旋轉式控制器或卡片式遙控器)

按下旋轉式控制器或卡片式遙控器上的

(ATT) 按鈕。

“ATT-ON”出現片刻之後，“ATT”出現在顯示屏上。

要恢復原先的音量電平時，請再按一次

(ATT) 按鈕。

#### 提示

把汽車電話的接口與 ATT 導線連接時，則當來電話時，機器將自動減小音量（電話減音功能）。

## 改變音響和顯示設定

### — 菜單

您可設定如下項目：

#### SET (設定)

- CLOCK (時鐘) (第 9 頁)
- BEEP — 打開或關閉“嘟嘟”警告聲功能。
- RM (旋轉式控制器) — 改變旋轉式控制器控制鍵的操作方向。
  - 選擇“NORM”，以便按工廠設定方向使用旋轉式控制器。
  - 當您將旋轉式控制器安裝在汽車方向盤軸的右側時，請選擇“REV”。

#### DSPL (顯示)

- D. INFO (雙重資訊) — 同時顯示時鐘和播放模式 (ON)。
- M. DSPL (移動顯示) — 用於在“1”，“2”和“OFF”中選擇移動顯示模式。
  - 選“1”則顯示屏出現裝飾線條並激活演示顯示。
  - 選“2”則顯示屏出現裝飾線條並解除演示顯示。
  - 選“OFF”則解除移動顯示。
- A. SCRL (自動滾動)
  - 選“ON”則以滾動顯示所有長度超過8個字符的自動顯示名稱。
  - 當自行滾動功能設為關閉，且唱碟名/曲名改變時，唱碟名/曲名不會滾動顯示。

#### SND (聲音)

- LOUD (響度) — 即使處於低音量，仍可讓您體驗到低音和高音。

#### P/M (播放模式)

- LOCAL-ON/OFF (本地搜索模式) (第 14 頁)
  - 選“ON”則祇調入信號較強的電台。
- MONO-ON/OFF\* (單聲道模式) (第 14 頁)
  - 選“ON”則以單聲道收聽立體聲 FM 廣播/立體聲電視節目。選“OFF”則返回正常播放模式。
- IF AUTO/WIDE (第 14 頁)

\* 如果連接了選購的 XT-40V 電視頻道調諧器，則本功能不能改變電視的聲音設定。

## 1 按下 **(MENU)**。

請在 CD/MD 播放過程中按下 **(MENU)**，來設定 A.SCL。

## 2 反覆按 **(DISC/PRESET)** 的任一邊至顯示所要項目。

## 3 按下 **(SEEK)** 的 (+) 一邊以選擇所要的設定 (例如: ON 或 OFF)。

## 4 按 **(ENTER)**。

當模式設定完成後，顯示即回到普通播放方式。

### 註

所顯示的項目將因聲源不同而有所不同。

### 提示

祇要按 **(DISC/PRESET)** 的任一邊兩秒，便可簡單地在各類目 (“SET”，“DSPL”，“SND”，“P/M” 和 “EDIT”) 之間進行切換。

# 選擇音位

## — 我的最佳音位 (MBP)

您獨自駕車而無乘客時，可享受到“我的最佳音位”所帶來的最舒適的聲音境界。

“我的最佳音位”含兩種預先設定，即聲音的平衡電平和衰減電平。用 MBP 按鈕您可容易地任擇其一。

顯示屏	平衡電平		衰減電平	
	右	左	前	後
MBP-A	-4 dB	0	0	-4 dB
MBP-B	0	-4 dB	0	-4 dB
MBP-OFF	0	0	0	0

反覆按 **(MBP)** 以找到您希望的音位。

“我的最佳音位”的即時狀態如上表所示的順序顯示在顯示屏上。

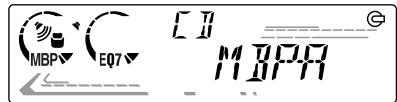

一秒之後，顯示屏返回正常播放模式。

如想更精確地調節聲音的平衡和衰減電平，您可利用 **(SOUND)** 按鈕調節 (參見第 18 頁的“調節音響特性”)。

### 註

- 當在“調節音響特性”(第 18 頁)的操作中調節 BAL (均衡器) 或 FAD (衰減器) 時，MBP 的設置回復為 OFF。
- 當 MBP 設置為 OFF 時，BAL 和 FAD 的設置啟動。

# 設定均衡器

您可選擇七種音樂類型 (VOCAL, CLUB, JAZZ, NEW AGE, ROCK, CUSTOM 和 XPLD) 的均衡曲線。

您可以存儲和調節頻率和電平的均衡器設定。

## 選擇均衡曲線

1 按 (SOURCE) 以選擇聲源 (收音機, CD 或 MD)。

2 反覆按 (EQ7) 直至您希望的均衡曲線出現。

您每按一次 (EQ7)，顯示項目便改變。



按“OFF”可取消均衡效果。

3 秒之後，顯示屏返回到正常播放模式。

## 調節均衡曲線

1 按 (MENU)。

2 反覆按 (DISC/PRESET) 的任一側直至“EQ7 TUNE”出現，隨後按 (ENTER)。

3 按 (SEEK) 的任一側以選擇希望的均衡曲線，然後按下 (ENTER)。

每按一次 (SEEK)，項目隨之改變。

4 選擇您希望的頻率和電平。

① 按 (SEEK) 的任一側以選擇希望的頻率。

每按一次 (SEEK)，頻率隨之改變。

62 Hz ↔ 157 Hz ↔ 396 Hz

↔ 1.0 KHz ↔ 2.5 KHz ↔ 6.3 KHz

↔ 16.0 KHz

② 按 (DISC/PRESET) 的任一側以調節您希望的音量電平。

音量電平可以 1 dB 為遞級，從 -10 dB 至 +10 dB 進行調節。



如要復原廠商設定的均衡曲線，請按住 (ENTER) 鍵兩秒。

5 按兩次 (MENU)。

當完成效果設定之後，則回到正常播放模式。



# 電視/視頻（選購件）

您可將選購的電視頻道調諧器和電視監視器連接到本機。

## 收看電視

- 1 反覆按 **(SOURCE)** 直至“TV”出現在顯示屏上。
- 2 反覆按 **(DISC/PRESET)** 的任一側以選擇希望的電視波段。

## 收看視頻

- 1 反覆按 **(SOURCE)** 直至“TV”出現在顯示屏上。
- 2 反覆按 **(MODE)** 以選擇“AUX”。  
播放視頻源。

### 提示

每按一次 **(MODE)**，顯示項目將如下改變：TV1  
→ TV2 → AUX

## 自動存儲電視頻道

本機篩選信號最強的電視頻道，並按照它們的頻率順序進行存儲。

### 警告

為防止意外事故，駕車時務必使用 AUTO MEM（自動記憶）調諧電視頻道。

- 1 反覆按 **(SOURCE)** 直至“TV”出現在顯示屏上。
- 2 按一下 **(MENU)**，然後按 **(DISC/PRESET)** 的任意一側直至“**AUTO MEM**”出現。
- 3 按 **(ENTER)**。  
本機將各電視頻道按其頻率順序存儲到數字按鈕之中。  
設定被保存完畢，機器發出“啾”的一聲。

### 註

- 本機不存儲信號微弱的電視頻道。若因此僅能接收到少量電視頻道，則一些數字按鈕將為空白。
- 若顯示屏指示出一個已預設頻道的數字，則本機將從當前顯示的數字起開始存儲電視頻道。

## 僅存儲所要的電視頻道

您可將至多 12 個電視頻道 (TV1 和 TV2 各 6 個) 按您的選擇順序存儲到數字按鈕之中。

- 1 反覆按 **(SOURCE)** 以選擇 TV。
- 2 按 **(SEEK)** 的任一側調入您所要存儲的電視頻道。
- 3 按住所需的數字按鈕 (① 至 ⑥) 兩秒直至 “MEM” 出現。

### 註

您試圖將另一頻道存儲到同一數字按鈕時，先前存儲的頻道將被抹除。

## 存儲電視台名稱

### — 電視台記憶功能

與存儲電台名稱方法相同，您可為每個電視台指定一個名稱並存儲進記憶體。

參見第 15 頁的“存儲電台名稱”。  
註意在操作之前選擇好電視台。

## 通過名稱尋找電視台

### — 列表功能

沿用尋找電台的辦法您同樣可通過名稱尋找電視台。

參見第 16 頁的“通過名稱尋找電台”。

## 聽 CD 或 MD 時收看電視或視頻 — 同步播放

在您收聽電台時，同步播放功能不起作用。

- 1 按 **(MENU)**，然後反覆按 **(DISC/PRESET)** 的任意一側直至 “SIMUL-SEL” 出現。
- 2 按 **(ENTER)**。

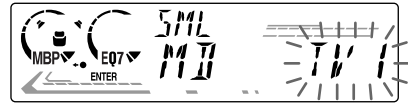

- 3 按 **(SEEK)** 的 (-) 側，再反覆按 **(SOURCE)** 以選擇 “CD” 或 “MD”。
- 4 按 **(SEEK)** 的 (+) 側，再反覆按 **(SOURCE)** 選擇 “TV” 或 “AUX (視頻)”。
- 5 按 **(ENTER)**。  
同步播放開始。

若您已在收看電視或視頻，同時亦想聽 CD 或 MD，您可執行相同之步驟。

### 返回正常模式

欲取消 CD 或 MD，請在步驟 3 中選擇 “\_ \_ \_”。

欲取消電視或視頻，請在步驟 4 中選擇 “\_ \_ \_”。

### 註

本機處於同步播放模式時，如按本機或一個選購 CD/MD 裝置上 **▲** 按鈕 (退出)，同步播放即被取消。

# 附加資訊

## 保養

### 更換保險絲

更換保險絲時，必須確保所使用的保險絲與原保險絲的安培數相同。若保險絲燒斷，請檢查電源連接並再更換保險絲。若保險絲更換後又被燒斷，則可能是內部故障。此時，請向附近的 Sony 經銷商諮詢。

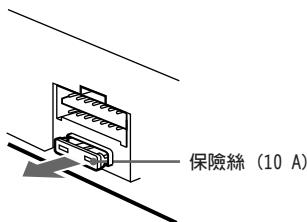

### 警告

切勿使用額定安培數超過本機附帶保險絲安培數的保險絲，否則會損壞本機。

### 清潔連接器

若本機與前面板之間的連接器不乾淨，則本機可能不能正常工作。為防止這種情況發生，請卸下前面板（第 8 頁），然後用蘸有酒精的棉籤清潔連接器。切勿用力過大。否則，連接器可能會被損壞。

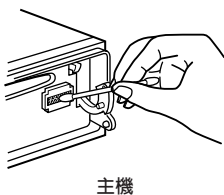

### 註

- 為安全起見，清潔連接器之前請關閉發動機，並從點火開關上拔下鑰匙。
- 千万不要用手指直接觸摸連接器或任何金屬裝置。

## 更換鋰電池

一般情況下，電池能維持大約一年的時間。（使用壽命可能會變短，這取決於電池的使用狀況。）

當電池的電力變弱時，卡片式遙控器的能控制操作範圍距離即變得較短。此時，即請更換一個新的 CR2025 鋰電池。

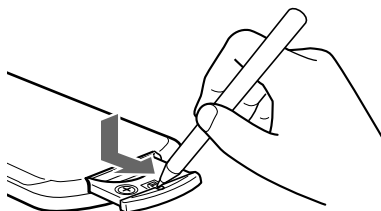

+ 極面朝上

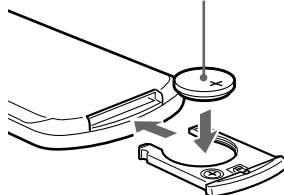

## 鋰電池須知

- 鋰電池要放在小兒拿不到的地方。萬一誤吞了電池，請立即找醫生看。
- 用乾布擦拭乾淨電池極面以保持良好的接觸性。
- 安裝電池時，一定請認清極性，不要裝錯電極面。
- 別用金屬鑷子去夾電池，因為這會引起短路。

### 警告

處理錯誤，電池可能會爆裂。  
不可試圖給電池充電，加以分解，或投入火中。

# 拆卸本機

## 1 拆卸前蓋

- 1 拆卸前面板（第 8 頁）。
- 2 使用一字螺絲刀按壓前蓋里的鎖緊搭扣。

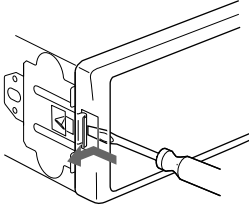

- 3 同樣對另一側重複步驟 2。

## 2 拆卸本機

- 1 使用一字螺絲刀插入本機左側的鎖緊搭扣，然後拉出本機左側直至鎖緊搭扣脫離安裝位置。

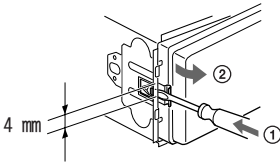

- 2 對右側重複步驟 1。
- 3 將本機從安裝位置滑出。

# 規格

## CD 收音機部分

信噪比	90 dB
頻率響應	10 - 20,000 Hz
抖晃度	可測限度以下

## 調諧器部分

### FM

調諧範圍	FM 調諧間隔： 50 kHz/200 kHz 可切換 87.5 - 108 MHz (50 kHz 步進時) 87.5 - 107.9 MHz (200 kHz 步進時)
天線終端	外接天線連接器
中頻	10.7 MHz/450 kHz
可用靈敏度	8 dBf
選擇度	75 dB (400 kHz 時)
信噪比	66 dB (立體聲)， 72 dB (單聲道)
諧波失真，1 kHz 時	0.6 % (立體聲)， 0.3 % (單聲道)
分離度	35 dB (1 kHz 時)
頻率響應	30 - 15,000 Hz

### AM

調諧範圍	AM 調諧間隔： 9 kHz/10 kHz 可切換 531 - 1,602 kHz (9 kHz 步進時) 530 - 1,710 kHz (10 kHz 步進時)
天線終端	外接天線連接器
中頻	10.7 MHz/450 kHz
靈敏度	30 $\mu$ V

## 功率放大器部分

輸出	揚聲器輸出 (可靠密封連接器)
揚聲器阻抗	4-8 $\Omega$
最大功率輸出	52 W $\times$ 4 (4 $\Omega$ 時)

## 總體

輸出	聲頻輸出 電動天線繼電控制導線 功率放大器控制導線
輸入	電話 ATT 控制導線
音調控制	低音 $\pm 8$ dB (100 Hz 時) 高音 $\pm 8$ dB (10 kHz 時)
響應	+8 dB (100 Hz) +2 dB (10 kHz)
電源	12 V DC 汽車電池 (負接地)
尺寸	約 178 $\times$ 50 $\times$ 176 mm (寬/高/深)
安裝尺寸	約 182 $\times$ 53 $\times$ 161 mm (寬/高/深)
重量	約 1.2 kg
提供的附件	安裝和連接用部件 (一套) 前面板盒 (1) 卡片式遙控器 RM-X114 旋轉式控制器 RM-X4S BUS 電纜 (帶一根 RCA 插接導線) RC-61 (1 m)， RC-62 (2 m) CD 換碟機 (10 碟式) CDX-848X，CDX-747X， CDX-646X，CDX-646 CD 換碟機 (6 碟式) CDX-T68X，CDX-T67 MD 換碟機 (6 碟式) MDX-65 音源選擇器 XA-C30 電視頻道調諧器 XT-40V，等等
選購附件	
選購裝置	

### 註

本機不能連接數字前置放大器或均衡器。

設計和規格若有變更，恕不另行通知。

# 故障排除指南

下列檢查表有助於解決您使用本機時可能遇到的問題。

在使用下面的檢查表之前，請檢查連接和操作步驟是否正確。

## 概述

無聲。

- 順時針旋轉音量控制撥盤以調節音量。
- 取消 ATT 功能。
- 將雙路揚聲器系統的顯隱控制鍵設定在中心位置。

記憶功能內容被消除。

- RESET 按鈕被按下了。  
→ 再將設定存入記憶中。
- 電源線或電池已被斷開。
- 電源連接線未被正確連接。

無“嘟嘟”警告聲。

“嘟嘟”警告聲功能被取消了（第 18 頁）。

指示項從顯示屏上消失/未出現在顯示屏上。

- 如果您按住 (OFF) 按鈕兩秒，時鐘顯示將消失。  
→ 再次按住 (OFF) 按鈕兩秒可使時鐘顯示。
- 拆卸前面板，並且清潔連接器。詳細情況，請參見“清潔連接器”（第 23 頁）。

儲存之電台及正確走時被消除。

保險絲已熔斷。

點火匙處於 ON、ACC 或 OFF 位置時，裝置會產生噪聲。

導線與汽車的附件電源連接器未正確匹配。

裝置無供電。

- 檢查電源的連接。如果一切正常，檢查保險絲。
- 汽車不具有 ACC 位。  
→ 按下 (SOURCE) 按鈕(或裝入一張光碟)，使裝置開啓。

裝置有持續供電。

汽車不具有 ACC 位。

動力伸縮天線不能伸出。

動力伸縮天線未裝繼電器。

## 播放 CD/MD

唱碟無法裝入。

- 已裝有其他 CD。
- CD 的面被強行裝反或以其它錯誤的方法裝入。

播放無法開始。

- MD 損壞了或 CD 髒了。
- 未完成最後刻錄過程的 CD-R 光碟。
- 您試圖播放非音頻使用的 CD-R 光碟。
- 因其刻錄設備或光碟狀況的緣故，某些 CD-R 光碟可能無法播放。

唱碟自動退出。

環境溫度超過 50°C。

操作鍵不起作用。

CD 不能排出。

按下 RESET 按鈕。

因振動而發生跳音。

- 機器安裝的角度超過 60°。
- 機器未被安裝在汽車的結實穩固的部件上。

跳音。

唱碟髒了或損壞。

“-----”指示無法關掉。

您進入了名稱編輯模式。

→ 按下 (LIST) 兩秒鐘。

## 廣播收音

無法預設調諧。

- 將正確的頻率存入存儲器中。
- 廣播信號太弱。

不能接收到電台。

聲音被噪音阻擾了。

- 連接電動天線控制導線（藍色）或輔助電源線（紅色）到汽車天線增壓器的電源線。（汽車背後/側窗內裝有 FM/AM 天線者為限。）
- 檢查汽車天線的連接。
- 汽車天線不能上升。  
→ 檢查動力伸縮天線控制導線的連接。
- 檢查頻率。

無法自動調諧。

- 本地搜索模式設置為 ON。  
→ 請將本地搜索模式設置為 OFF（第 18 頁）。
- 廣播信號太弱。  
→ 使用手動調諧。

---

“ST” 指示閃爍。

- 精確地調諧電台頻率。
- 廣播信號太弱。  
→ 設定至單聲道接收模式 (第 18 頁)

---

收聽到的立體聲廣播節目是單聲道。

- 本機處在單聲道接收模式。
- 取消單聲道接收模式 (第 18 頁)

---

收聽 FM 廣播中，發生干擾。

- 您選擇了寬波段模式。
- 將 IF 模式設定為 “IF AUTO” (第 18 頁)

\*1 在 MD 或 CD 播放時出現錯誤，顯示屏上就不會顯示 MD 或 CD 的唱碟號。

\*2 在顯示屏上顯示造成錯誤的唱碟號。

如果這些解答仍無法助您改善情況，請向距您最近的 Sony 經銷商查詢。

---

## 信息

---

L. SEEK +/-

本地搜索模式在自動調諧過程中開啓。(第 14 頁)

“.....” 或 “.....”

唱碟已到達開頭或結尾，無法繼續行進。

---

---

# 出錯顯示/信息

---

## 出錯顯示

(用於本機或選購的 CD/MD 換碟機)

下述指示將閃爍 5 秒鐘左右，隨之將聽到警告聲。

---

BLANK\*1

- MD 上沒有錄製曲目。\*2  
→ 播放錄製有曲目的 MD。

---

ERROR\*1

- CD 髒了或 CD 裝反。\*2  
→ 將 CD 擦拭乾淨或正確地裝入 CD。
- 由於某些原因，CD/MD 不能播放。\*2  
→ 裝入另一張 CD/MD。

---

HI TEMP

- 周圍溫度超過 50 °C。
- 請等到溫度降低到 50 °C 以下。

---

NO DISC

- CD/MD 裝置中未裝入唱碟。
- 將唱碟裝入 CD/MD 裝置。

---

NO MAG

- 唱碟盒未裝入 CD/MD 裝置。
- 將裝有唱碟的唱碟盒裝入 CD/MD 裝置。

---

NOTREADY

- MD 裝置的蓋子被打開或 MD 未被正確地裝入。
- 關上蓋子或正確地裝入 MD。

---

RESET

- 因某些原因 CD/MD 裝置不能工作。
  - 按下本機的 RESET 按鈕。
-

---

Sony  line <http://www.world.sony.com/>

---

Sony Corporation Printed in Korea

Download from [Www.Somanuals.com](http://www.Somanuals.com). All Manuals Search And Download.



## Free Manuals Download Website

<http://myh66.com>

<http://usermanuals.us>

<http://www.somanuals.com>

<http://www.4manuals.cc>

<http://www.manual-lib.com>

<http://www.404manual.com>

<http://www.luxmanual.com>

<http://aubethermostatmanual.com>

Golf course search by state

<http://golfingnear.com>

Email search by domain

<http://emailbydomain.com>

Auto manuals search

<http://auto.somanuals.com>

TV manuals search

<http://tv.somanuals.com>