

Stereo Headphones

Operating Instructions
Manual de instrucciones

MDR-EX34SC

©2009 Sony Corporation Printed in Thailand

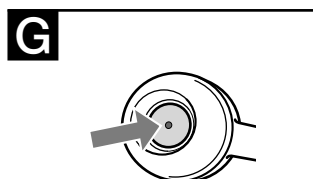
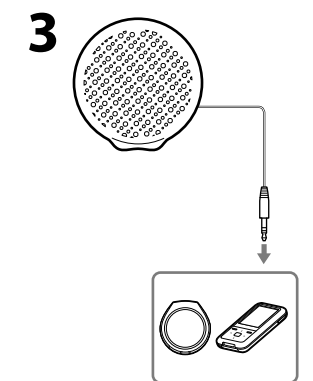
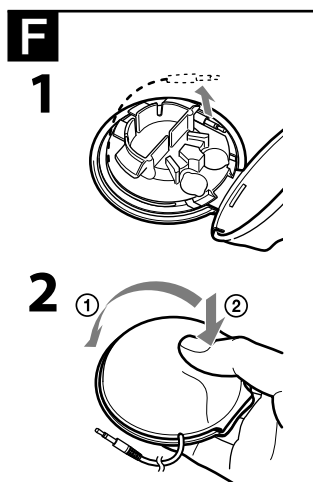
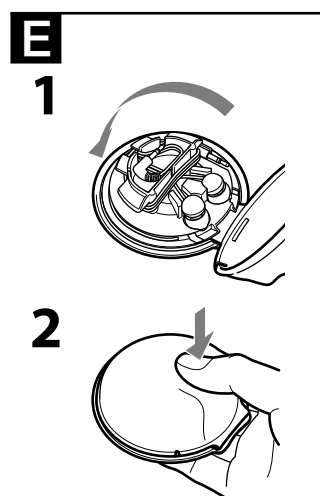
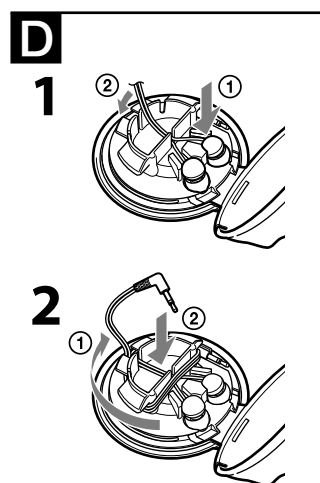
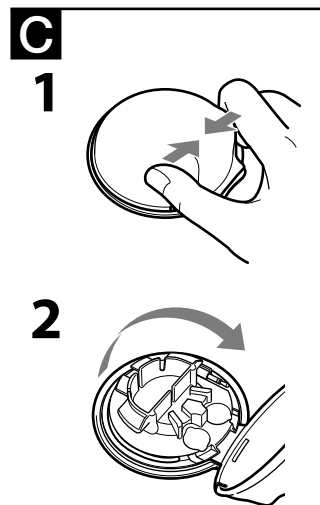
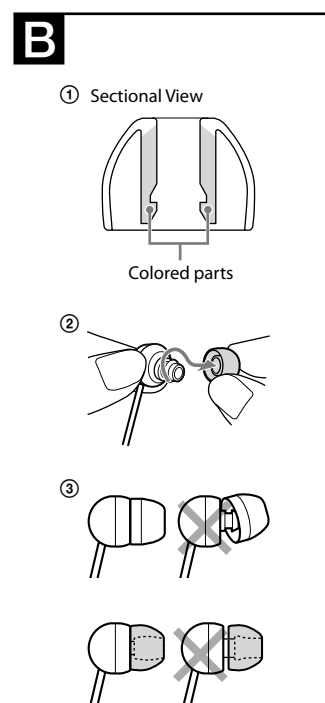
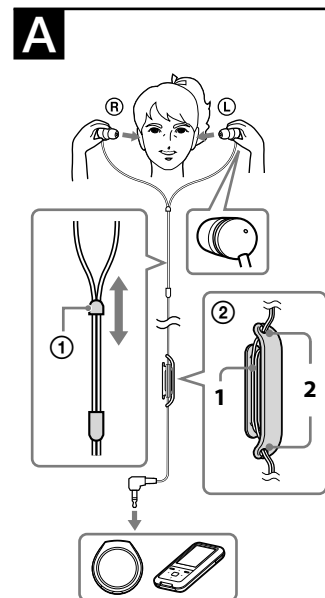

English

Stereo headphones

Features

- Carrying Case with speaker included to enjoy music without headphones
- No battery required for the speaker
- Extra small size (SS size) earbud supplied for smaller ears
- Hybrid silicone rubber earbuds for secure fit and long-term wearing comfort

How to use

Wearing the headphones (see fig. A)

Wear the earpiece marked **R** in your right ear and the one marked **L** in your left ear. There is a tactile dot on the unit marked **L** to distinguish the left side.

How to use the cord slider (see fig. A-1)

Move up and down to change the split position of the cord.

How to use the supplied cord adjuster (see fig. A-2)

You can adjust the cord length by winding the cord on the cord adjuster. (The cord can be wound to the cord adjuster up to 50 cm. If you wind more, the cord comes off from the cord adjuster easily.)

- 1 Wind the cord.
- 2 Push cord into slot hole to secure in place.

- Notes**
- Do not wind the plug or split section of the cord, as it will strain the cord and may cause a wire break.
 - The cord adjuster cannot be stored in the carrying case with speaker.

How to install the earbuds correctly (see fig. B)

If the earbuds do not fit your ears correctly, low-bass sound may not be heard. To enjoy better sound quality, change the earbuds to another size, or adjust the earbuds position to sit on your ears comfortably and fit your ears snugly.

If the earbuds do not fit your ears, try another size. Confirm the size of the earbuds by checking color inside (see fig. B-1).

When you change the earbuds, turn to install them firmly on the headphones to prevent the earbud from detaching and remaining in your ear.

Earbud sizes (inside color)

Small	SS (Red)	S (Orange)	M (Green)	Large	L* (Light blue)
-------	----------	------------	-----------	-------	-----------------

* This size is optional and available at purchase.

To detach an earbud (see fig. B-2)

While holding the headphone, twist and pull the earbud off.

Tip
If the earbud slips and cannot be detached, wrap it in a dry soft cloth.

To attach an earbud (see fig. B-3)

Push the parts inside of the earbud into the headphone until the projecting part of the headphone is fully covered.

Cleaning the earbuds

Remove the earbuds from the headphones, and wash them with a mild detergent solution.

How to use the carrying case with speaker

To open (see fig. C)

- 1 Hold the back cover as shown in the illustration.
- 2 Open the back cover.

To store the headphones (see fig. D)

- 1 Confirm the **L** and **R** of the headphones, and then place the headphones into the pits.
- 2 Wind the cord as shown in the illustration, and place the L-shaped gold-plated stereo mini plug into the center pit.

To close (see fig. E)

- 1 Match the back cover with the speaker section.
- 2 Push the back cover to close.

To connect (see fig. F)

- 1 Detach the stereo mini plug and the cord.
- 2 Close the back cover with the cord coming out of the slot in the back cover.
- 3 Connect to a music device. To adjust the volume, use the volume of the connected device.

Note
Depending on the connected device, the speaker's sound level may be low even if you set the volume of the connected device to maximum.

Specifications

Headphones section (MDR-EX33LP)

- Type:** Closed, dynamic
- Driver unit:** 9 mm, dome type (CCAW)
- Power handling capacity:** 100 mW (IEC*)
- Impedance:** 16 Ω at 1 kHz
- Sensitivity:** 100 dB/mW
- Frequency response:** 6 – 23,000 Hz
- Cord:** 1.2 m (47 1/4 in), Litz cord Y-type
- Plug:** Gold-plated L-shaped stereo mini plug
- Mass:** Approx. 3 g (0.11 oz) without cord

Speaker section (DRC-SC1)

- Speaker system:** Closed type
- Speaker unit:** 48 mm (1 15/16 in)
- Nominal impedance:** 8 Ω
- Rated input power:** 0.05 W
- Input:** Input cord with stereo mini plug (approx. 0.13 m)

Supplied accessories

- Earbuds (SS × 2, S × 2, M × 2)
- Carrying case with speaker (1)
- Cord adjuster (1)

* IEC = International Electrotechnical Commission
Design and specifications are subject to change without notice.

Precautions

- Please keep your headphones clean at all times especially inside the rubber earbud. (see fig. G)
- If any dust or ear wax inside the earbud, you may experience some listening difficulties.
- Because the headphones are of a high density enclosure, forcing them against your ears may result in eardrum damage. Avoid using the headphones where they are liable to be struck by people or other objects, such as a ball, etc. Pressing the headphones against your ears may produce a diaphragm click sound. This is not a malfunction.
- Listening with headphones at high volume may affect your hearing. For traffic safety, do not use while driving or cycling.
- The earbuds may deteriorate due to long-term storage or use.
- Install the earbuds firmly onto the headphones. If an earbud accidentally detaches and is left in your ear, it may cause injury.

Note on static electricity

In particularly dry air conditions, mild tingling may be felt on your ears. This is a result of static electricity accumulated in the body, and not a malfunction of the headphones. The effect can be minimized by wearing clothes made from natural materials.

On carrying case with speaker

- Although this system is magnetically shielded, do not leave recorded tapes, watches, personal credit cards, or floppy disks with magnetic coding in front of the system for an extended period of time.
- Do not use alcohol, benzine, or thinner to clean the cabinet.

EP-EX10A is available (sold separately) as optional replacement earbuds. EP-EX10A offers 4 types of the earbuds: SS, S, M and L.

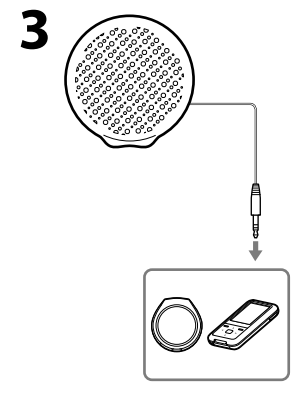
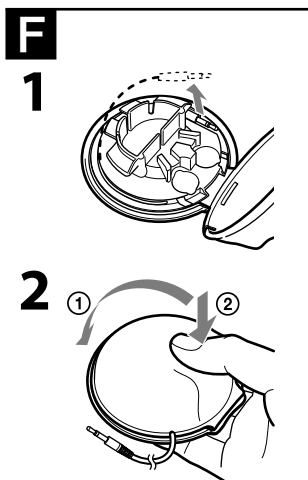
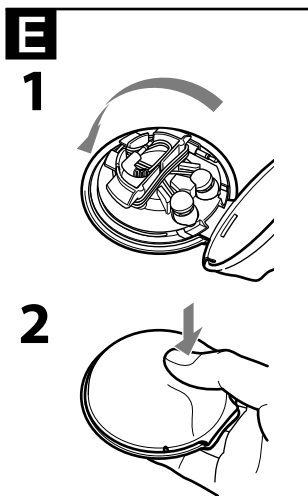
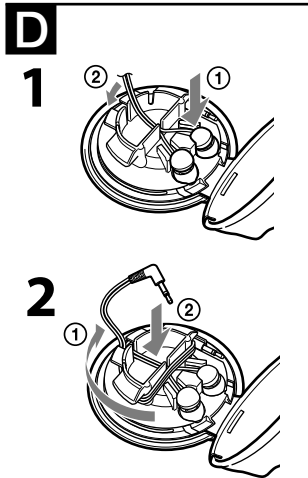
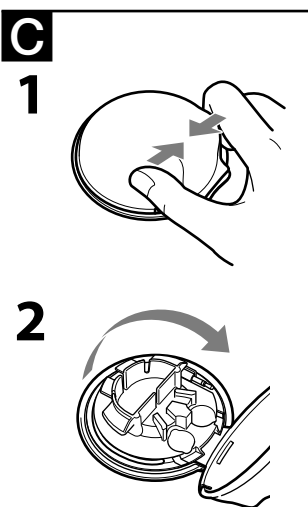
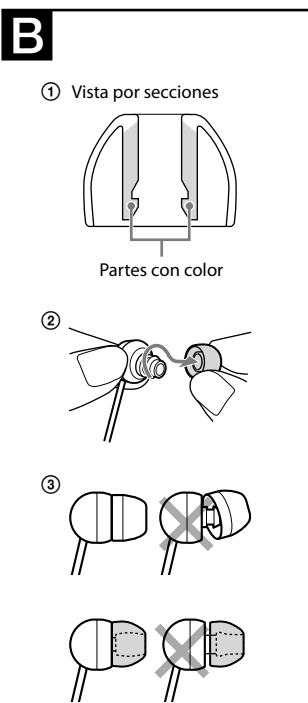
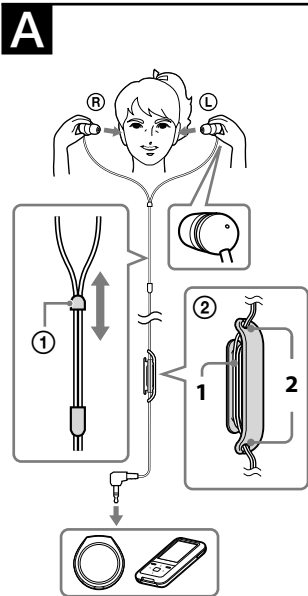

Español

Auriculares estéreo

Características

- Estuche de traslado con altavoz incluido para disfrutar de la música sin auriculares.
- El altavoz no requiere batería.
- Almohadillas extra pequeñas (tamaño SS) para oídos pequeños incluidas.
- Almohadillas de silicona híbridas para asegurar un ajuste seguro y comodidad por mayor tiempo.

Utilización

Colocación de los auriculares (consulte la figura A)

Póngase la unidad auricular con la marca **R** en el oído derecho y la unidad con la marca **L** en el oído izquierdo. En la mano hay una **L** con relieve para diferenciar el lado izquierdo.

Cómo utilizar el deslizador del cable (consulte la figura A-1)

Muévalo hacia arriba o hacia abajo para cambiar la posición de la separación del cable.

Utilización del regulador del cable suministrado (consulte la figura A-2)

Para ajustar la longitud del cable, enróllelo en el regulador del cable. (Es posible enrollar hasta 50 cm de cable en el regulador. Si supera este límite, el cable puede desprenderse del regulador con facilidad).

- 1 Enrolle el cable.
- 2 Presione el cable en el orificio de la ranura para fijarlo en su lugar.

Notas

- No enrolle la clavija ni la sección dividida del cable, ya que el cable se tensaría y podrían romperse los hilos.
- El regulador del cable no se puede almacenar en el estuche de transporte con altavoz.

Instalación correcta de las almohadillas (consulte la figura B)

Si las almohadillas no se ajustan a los oídos correctamente, es posible que no pueda oír los sonidos graves. A fin de escuchar un sonido de mejor calidad, cambie las almohadillas por unas de otra talla o ajuste su posición para que le resulten cómodas y se adapten perfectamente a los oídos. Si las almohadillas no se le ajustan bien en las orejas, pruebe otra talla. Compruebe la talla de las almohadillas según el color del interior (consulte la figura B-1). Cuando cambie las almohadillas, colóquelas firmemente en los auriculares para evitar que se desprendan y permanezcan en sus orejas.

Tallas de almohadillas (color interior)

Pequeña			Grande
SS (Rojo)	S (Naranja)	M (Verde)	L* (Azul claro)

* Esta talla es opcional y se encuentra disponible en el establecimiento de venta del producto.

Extracción de las almohadillas (consulte la figura B-2)

Mientras sostiene el auricular, gire y retire la almohadilla.

Sugerencia

Si la almohadilla resbala y no es posible extraerla, envuélvala en un paño suave y seco.

Colocación de las almohadillas (consulte la figura B-3)

Presione las partes interiores de la almohadilla sobre el auricular hasta cubrir completamente la parte saliente del auricular.

Limpieza de las almohadillas

Extraiga las almohadillas de los auriculares y límpielas con una solución de detergente neutro.

Utilización del estuche de transporte con altavoz

Apertura (consulte la figura C)

- 1 Sujete la tapa posterior como se muestra en la ilustración.
- 2 Abra la tapa posterior.

Almacenamiento de los auriculares (consulte la figura D)

- 1 Compruebe las marcas **L** y **R** de los auriculares y, a continuación, coloque los auriculares en los huecos.
- 2 Enrolle el cable como se muestra en la ilustración y coloque la miniclavija estéreo dorada en forma de L en el hueco central.

Cierre (consulte la figura E)

- 1 Una la cubierta posterior con la parte del altavoz.
- 2 Presione la cubierta posterior para cerrar el estuche.

Conexión (consulte la figura F)

- 1 Extraiga la miniclavija estéreo y el cable.
- 2 Cierre la cubierta posterior de manera que el cable salga por la ranura de la cubierta posterior.
- 3 Conéctelo a un dispositivo de música. Para ajustar el volumen, utilice el control de volumen del dispositivo conectado.

Nota

En función del dispositivo conectado, es posible que el nivel de sonido del altavoz sea bajo aunque suba al máximo el volumen del dispositivo conectado.

Especificaciones

Auriculares (MDR-EX33LP)

Tipo: Cerrado, dinámico

Unidad auricular:

9 mm, tipo cúpula (con CCAW)

Capacidad de potencia:

100 mW (IEC*)

Impedancia:

16 Ω a 1 kHz

Sensibilidad:

100 dB/mW

Respuesta de frecuencia:

6 – 23.000 Hz

Cable: Cable Litz de tipo Y, 1,2 m

Clavija: Minitoma estéreo dorada en forma de L

Masa: Aprox. 3 g sin el cable

Sección del altavoz (DRC-SC1)

Sistema de altavoces:

Tipo cerrado

Unidad de altavoz:

48 mm

Impedancia nominal:

8 Ω

Potencia nominal de entrada:

0,05 W

Entrada: Cable de entrada con miniclavija estéreo (aprox. 0,13 m)

Accesorios suministrados

Almohadillas (SS × 2, S × 2, M × 2)

Estuche de transporte con altavoz (1)

Regulador del cable (1)

* IEC = Comisión Electrotécnica Internacional

El diseño y las especificaciones están sujetos a cambios sin previo aviso.

Precauciones

- Mantenga siempre los auriculares limpios, en especial el interior de las almohadillas (consulte la figura G). Es posible que experimente dificultades para escuchar si hay polvo o cera de los oídos dentro de las almohadillas.
- Puesto que los auriculares son de un material de una gran densidad, forzarlos contra los oídos podría ocasionar daños en el tímpano. Evite utilizar los auriculares en lugares en los que pudieran recibir golpes por parte de personas u otros objetos, como por ejemplo en un baile, etc. Presionar los auriculares contra los oídos podría ocasionar un sonido seco del diafragma. No se trata de una falla de funcionamiento.
- Si utiliza los auriculares a un volumen alto, puede dañar sus oídos. Por razones de seguridad, no los utilice mientras conduzca o vaya en bicicleta.
- Las almohadillas pueden deteriorarse debido a un almacenamiento o uso prolongados.
- Coloque las almohadillas firmemente en los auriculares. Si accidentalmente se suelta una almohadilla y se le queda en el oído, podrían producirse lesiones.

Nota acerca de la electricidad estática

En condiciones de aire particularmente seco, es posible que sienta un suave cosquilleo en los oídos. Esto es a causa de la electricidad estática acumulada en el cuerpo, y no a causa de un mal funcionamiento de los auriculares. Puede minimizar el efecto si utiliza ropa confeccionada con materiales naturales.

Sobre el estuche de transporte con altavoz

- Aunque este sistema está magnéticamente protegido, no deje cintas grabadas, relojes, tarjetas de crédito o disquetes que utilicen codificación magnética delante de la unidad durante un período prolongado de tiempo.
- No utilice alcohol, bencina ni disolvente para limpiar la unidad.

El modelo EP-EX10A se encuentra disponible (se vende por separado) como almohadilla de recambio opcional. El modelo EP-EX10A ofrece cuatro tamaños de almohadillas: SS, S, M y L.

Free Manuals Download Website

<http://myh66.com>

<http://usermanuals.us>

<http://www.somanuals.com>

<http://www.4manuals.cc>

<http://www.manual-lib.com>

<http://www.404manual.com>

<http://www.luxmanual.com>

<http://aubethermostatmanual.com>

Golf course search by state

<http://golfingnear.com>

Email search by domain

<http://emailbydomain.com>

Auto manuals search

<http://auto.somanuals.com>

TV manuals search

<http://tv.somanuals.com>