

Home Theatre System

Operating Instructions _____ **US**

Manual de instrucciones _____ **ES**

HT-SS380



WARNING

To reduce the risk of fire or electric shock, do not expose this apparatus to rain or moisture.

To reduce the risk of fire, do not cover the ventilation opening of the apparatus with newspapers, tablecloths, curtains, etc. Do not place the naked flame sources such as lighted candles on the apparatus.

Do not install the appliance in a confined space, such as a bookcase or built-in cabinet.

To reduce the risk of fire or electric shock, do not expose this apparatus to dripping or splashing, and do not place objects filled with liquids, such as vases, on the apparatus.

As the main plug is used to disconnect the unit from the mains, connect the unit to an easily accessible AC outlet. Should you notice an abnormality in the unit, disconnect the main plug from the AC outlet immediately.

Do not expose batteries or apparatus with battery-installed to excessive heat such as sunshine, fire or the like.

The unit is not disconnected from the mains as long as it is connected to the AC outlet, even if the unit itself has been turned off.

To prevent injury, this apparatus must be securely attached to the floor/wall in accordance with the installation instructions.

For customers in the United States



ENERGY STAR® is a U.S. registered mark.

As an ENERGY STAR® partner, Sony Corporation has determined that this product meets the ENERGY STAR® guidelines for energy efficiency.

Owner's Record

The model and serial numbers are located on the rear of the unit. Record these numbers in the space provided below. Refer to them whenever you call upon your Sony dealer regarding this product.

Model No. _____ Serial No. _____



This symbol is intended to alert the user to the presence of uninsulated "dangerous voltage" within the product's enclosure that may be of sufficient magnitude to constitute a risk of electric shock to persons.



This symbol is intended to alert the user to the presence of important operating and maintenance (servicing) instructions in the literature accompanying the appliance.

Important Safety Instructions

- 1) Read these instructions.
- 2) Keep these instructions.
- 3) Heed all warnings.
- 4) Follow all instructions.
- 5) Do not use this apparatus near water.
- 6) Clean only with dry cloth.
- 7) Do not block any ventilation openings. Install in accordance with the manufacturer's instructions.
- 8) Do not install near any heat sources such as radiators, heat registers, stoves, or other apparatus (including amplifiers) that produce heat.
- 9) Do not defeat the safety purpose of the polarized or grounding-type plug. A polarized plug has two blades with one wider than the other. A grounding type plug has two blades and a third grounding prong. The wide blade or the third prong are provided for your safety. If the provided plug does not fit into your outlet, consult an electrician for replacement of the obsolete outlet.
- 10) Protect the power cord from being walked on or pinched particularly at plugs, convenience receptacles, and the point where they exit from the apparatus.
- 11) Only use attachments/accessories specified by the manufacturer.

- 12) Use only with the cart, stand, tripod, bracket, or table specified by the manufacturer, or sold with the apparatus. When a cart is used, use caution when moving the cart/apparatus combination to avoid injury from tip-over.



- 13) Unplug this apparatus during lightning storms or when unused for long periods of time.
- 14) Refer all servicing to qualified service personnel. Servicing is required when the apparatus has been damaged in any way, such as power-supply cord or plug is damaged, liquid has been spilled or objects have fallen into the apparatus, the apparatus has been exposed to rain or moisture, does not operate normally, or has been dropped.

The following FCC statement applies only to the version of this model manufactured for sale in the U.S.A. Other versions may not comply with FCC technical regulations.

NOTE:

This equipment has been tested and found to comply with the limits for a Class B digital device, pursuant to Part 15 of the FCC Rules. These limits are designed to provide reasonable protection against harmful interference in a residential installation.

This equipment generates, uses and can radiate radio frequency energy and, if not installed and used in accordance with the instructions, may cause harmful interference to radio communications. However, there is no guarantee that interference will not occur in a particular installation. If this equipment does cause harmful interference to radio or television reception, which can be determined by turning the equipment off and on, the user is encouraged to try to correct the interference by one or more of the following measures:

- Reorient or relocate the receiving antenna.
- Increase the separation between the equipment and receiver.
- Connect the equipment into an outlet on a circuit different from that to which the receiver is connected.
- Consult the dealer or an experienced radio/TV technician for help.

CAUTION

You are cautioned that any changes or modifications not expressly approved in this manual could void your authority to operate this equipment.

For TDM-iP380 only

The nameplate and serial number is located on the bottom exterior.

FCC RECOMMEND

The shielded interface cable recommended in this manual must be used with this equipment in order to comply with The limits for a digital device pursuant to Subpart B of Part 15 of FCC Rules.

About This Manual

- The instructions in this manual are for model HT-SS380. The illustrations used in this manual are of the USA model and they may be different from your model. Any differences in operation are marked in the manual as “USA model only”.

The HT-SS380 consists of:

- Receiver STR-KS380
 - Speaker system*
 - Front/Surround speaker SS-TSB105
 - Center speaker SS-CTB102
 - Subwoofer SS-WSB103
- * Be sure to use only the supplied speakers.
- The instructions in this manual describe the operation of the receiver with the supplied remote control. You can also use the control buttons on the receiver if they have the same or similar names as those on the remote control.

On Copyrights

This receiver incorporates Dolby* Digital and Pro Logic Surround and the DTS** Digital Surround System.

- * Manufactured under license from Dolby Laboratories. Dolby, Pro Logic, and the double-D symbol are trademarks of Dolby Laboratories.
- ** Manufactured under license under U.S. Patent #’s: 5,451,942; 5,956,674; 5,974,380; 5,978,762; 6,226,616; 6,487,535; 7,212,872; 7,333,929; 7,392,195; 7,272,567 & other U.S. and worldwide patents issued & pending. DTS, DTS-HD and the Symbol are registered trademarks, & DTS-HD Master Audio, and the DTS logos are trademarks of DTS, Inc. Product includes software. © DTS, Inc. All Rights Reserved.

This receiver incorporates High-Definition Multimedia Interface (HDMI™) technology. HDMI, the HDMI Logo, and High-Definition Multimedia Interface are trademarks or registered trademarks of HDMI Licensing LLC in the United States and other countries.

“x.v.Color (x.v.Colour)” and “x.v.Color (x.v.Colour)” logo are trademarks of Sony Corporation.

“BRAVIA” is a trademark of Sony Corporation.

“PlayStation” is a registered trademark of Sony Computer Entertainment Inc.

iPhone®, iPod®, iPod classic®, iPod nano®, and iPod touch® are trademarks of Apple Inc., registered in the U.S. and other countries.

All other trademarks and registered trademarks are of their respective holders. In this manual, ™ and ® marks are not specified.

“Made for iPod” and “Made for iPhone” mean that an electronic accessory has been designed to connect specifically to iPod or iPhone, respectively, and has been certified by the developer to meet Apple performance standards.

Apple is not responsible for the operation of this device or its compliance with safety and regulatory standards. Please note that the use of this accessory with iPod or iPhone may affect wireless performance.

Table of Contents

Supplied accessories	6
Supplied speakers.....	6
Description and location of parts	7
Getting started	14

Connections

1: Installing the speakers.....	15
2: Connecting the speakers	17
3: Connecting the TV	18
4: Connecting the video equipment	19
5: Connecting the audio equipment	22
6: Connecting the antennas	23
7: Connecting the AC power cord (mains lead).....	23

Preparing the receiver

Initializing the receiver	24
Using AUTO CALIBRATION.....	24

Basic Operations

Playback.....	28
Viewing information on the display panel ..	29

Tuner Operations

Listening to FM radio	29
Presetting radio stations	31

Enjoying Surround Sound

Selecting the sound field	32
---------------------------------	----

“BRAVIA” Sync Features

What is “BRAVIA” Sync?.....	34
Preparing for the “BRAVIA” Sync.....	35
Playing back equipment with one-touch operation (One-Touch Play)	36
Enjoying the TV sound from the speakers connected to the receiver (System Audio Control)	36
Turning off the receiver with the TV (System Power-Off).....	37
Enjoying the TV sound via an HDMI cable (Audio Return Channel)	37
Enjoying movies with the optimum sound field (Theatre/Theater Mode Sync)	38
Enjoying optimum sound field for the selected scene (Scene Select)	38

Advanced Settings

Reassigning the input button on the remote control.....	38
Using the setting menu	39

Additional Information

Precautions	44
Troubleshooting.....	45
Specifications	49
Index	51

Supplied accessories

- Operating Instructions (this manual)
- Quick Setup Guide
- FM wire antenna (aerial) (1)



- Remote control (RM-AAU120) (1)

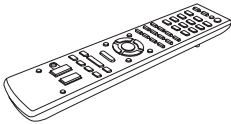

- R6 (size-AA) batteries (2)



- Optimizer microphone (ECM-AC2) (1)



- DOCK FOR iPod/iPhone (TDM-iP380) (1)

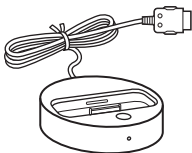

Supplied speakers

- Front speaker (2)
- Center speaker (1)
- Surround speaker (2)
- Subwoofer (1)

Inserting batteries into the remote control

Insert two R6 (size AA) batteries (supplied) by matching \oplus and \ominus on the batteries to the diagram inside the battery compartment of the remote control.

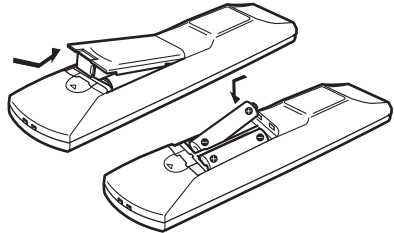

Notes

- Do not leave the remote control in an extremely hot or humid place.
- Do not use a new battery with old ones.
- Do not mix manganese batteries and other kinds of batteries.
- Do not expose the remote control sensor to direct sunlight or lighting apparatuses. Doing so may cause a malfunction.
- If you do not intend to use the remote control for an extended period of time, remove the batteries to avoid possible damage from battery leakage and corrosion.
- When you replace or remove the batteries, the remote control buttons may be reset to the default settings. If this happens, reassign the buttons again (page 38).
- When the receiver no longer responds to the remote control, replace all the batteries with new ones.

Description and location of parts

Front panel

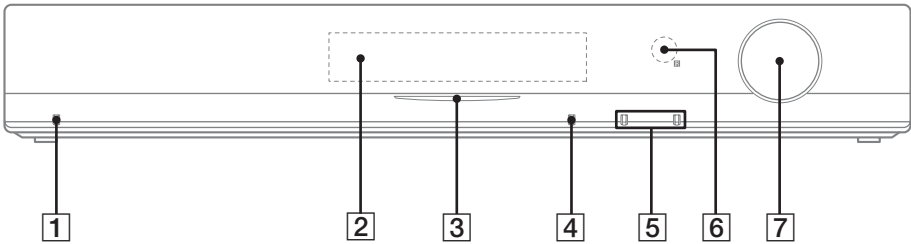

- 1** I/⏻ (on/standby) (page 24, 28, 39)
- 2** Display panel (page 7)
- 3** White indicator
Lights up when the receiver is turned on.
Lights off when the DIMMER is set to DIM MAX (page 43) or the receiver is turned off.
- 4** SOUND FIELD (page 32)
- 5** INPUT +/- (page 26)
- 6** Remote control sensor
Receives signals from remote control.
- 7** MASTER VOLUME (page 28, 46)

Indicators on the display panel

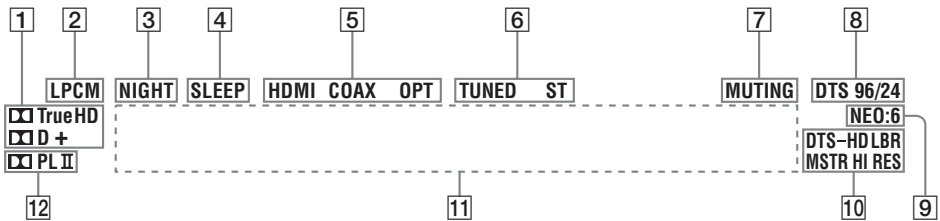

- 1** **Dolby Digital Surround indicator**
Lights up the respective indicator when the receiver is decoding the corresponding Dolby Digital format signals.
 TrueHD Dolby TrueHD
 D Dolby Digital
 D+ Dolby Digital Plus
- 2** **LPCM**
Lights up when the receiver is decoding the Linear PCM signals.
- 3** **NIGHT**
Lights up when the Night Mode function is set to on (page 42).
- 4** **SLEEP**
Lights up when the Sleep Timer is activated (page 43).

Note

When playing a Dolby Digital format disc, make sure that you have completed the digital connections.

continued

7^{US}

5 Input indicator

Lights up to indicate the current input.

HDMI

- The INPUT MODE is set to "AUTO", and when the receiver recognizes the equipment connected via an HDMI IN jack (page 19).
- The TV INPUT detected Audio Return Channel (ARC) signals (page 37).

COAX

The VIDEO input is selected.

OPT

- The INPUT MODE is set to "AUTO" and the source signal is a digital signal being input through the OPT IN jack (page 18).
- The INPUT MODE is set to "OPT" (page 42).

6 Tuning indicator

Lights up to indicate the current status of the radio station (page 29).

TUNED

When receives a radio station.

ST

When broadcasts in stereo mode.

7 MUTING

Lights up when the muting function is activated.

8 DTS indicator

Lights up the respective indicator when the receiver is decoding the corresponding DTS format signals.

DTS	DTS
DTS 96/24	DTS 96 kHz/24 bit

Note

When playing a DTS format disc, make sure that you have completed the digital connections.

9 NEO:6

Lights up when DTS Neo:6 Cinema/Music decoder is activated (page 33).

10 DTS-HD indicator

Lights up the respective indicator when the receiver is decoding the corresponding DTS-HD format signals.

DTS-HD LBR	DTS-HD Low Bit Rate Audio
DTS-HD MSTR	DTS-HD Master Audio
DTS-HD HI RES	DTS-HD High Resolution Audio

11 Message display area

Display the volume level, selected input source, audio input signal, etc.

12 Dolby Pro Logic indicator

Lights up the respective indicator when the receiver performs Dolby Pro Logic processing. This matrix surround decoding technology can enhance input signals.

PL	Dolby Pro Logic
PLII	Dolby Pro Logic II

Rear panel

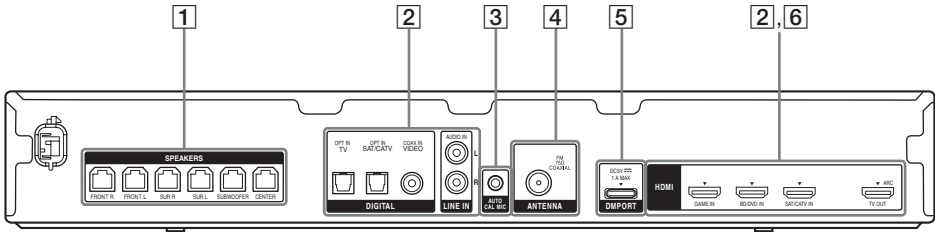

1 SPEAKERS section (page 17)



2 Audio signal section

DIGITAL INPUT/OUTPUT jacks (page 18, 21)



OPT IN



COAX IN



HDMI IN/OUT

ANALOG INPUT jack (page 22)



AUDIO IN

3 AUTO CALIBRATION section (page 25)



AUTO CAL MIC jack

4 ANTENNA section (page 23)



FM ANTENNA jack

5 DMPORT section (page 22)



DMPORT jack

6 VIDEO signal section (page 21)



HDMI IN/OUT jacks

Remote control

Use the supplied remote control to operate this receiver and other equipment. The remote control is assigned to operate Sony audio/video equipment. You can reassign the input button to match the equipment connected to your receiver (page 38).

RM-AAU120

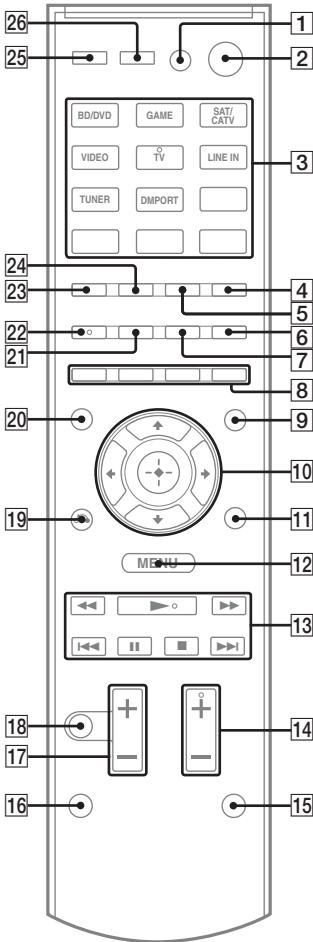

To use the buttons printed in pink

Hold down SHIFT (15), then press the button printed in pink that you want to use.

Example: Hold down SHIFT (15), then press ENTER (3).

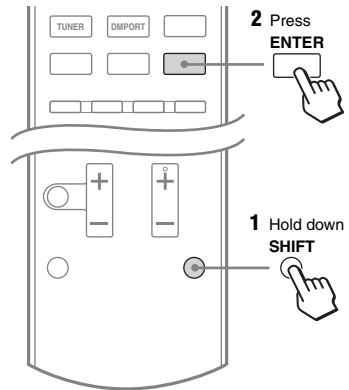

To control the receiver

2 I/⏻¹ (on/standby)

Turns the receiver on or sets it to standby mode.

Saving the power in standby mode

When "CTRL HDMI" is set to "CTRL OFF" (page 40).

3 Input buttons²

Selects the equipment you want to use. When you press any of the input buttons, the receiver turns on. The buttons are assigned to control Sony equipment.

Numeric buttons²

Hold down SHIFT (15), then press numeric buttons to preset or tune to the preset stations (page 31).

ENTER

Hold down SHIFT (15), then press ENTER to

- enters the selections.
- stores a station during tuner operation.

4 D.TUNING

Enters direct tuning mode (page 30).

5 MEMORY

Stores a station during tuner operation.

6 DISPLAY

Press AMP MENU, then press DISPLAY to view information on the display panel (page 29).

9 AMP MENU

Displays the menu to operate the receiver.

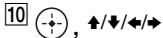

Press /// to select the settings, then press to enter/confirm the selection.

13 TUNING +/-

Scans a station (page 30).

PRESET +/-

Selects preset stations (page 31).

14 SOUND FIELD +2/-

Selects a sound field (page 32).

15 SHIFT

Changes the remote control button function to activate the buttons printed in pink (page 10).

17 MASTER VOL +/-

Adjust the volume level of all speakers at the same time.

18 MUTING

Turns off the sound temporarily.
Press the button again to restore the sound.

19 RETURN/EXIT ↶

Returns to the previous menu.

25 AUTO VOL

Adjusts the volume automatically depending on the input signal or content from the connected equipment (ADVANCED AUTO VOLUME function).

This function is useful, for example, when the sound of a commercial is louder than the TV programs.

Notes

- Be sure to reduce the volume level before you turn off this function.
- As this function is available only when Dolby Digital, DTS or Linear PCM signals are input, the sound may suddenly increase when you switch to other formats.
- This function does not work in the following cases.
 - Linear PCM signals with a sampling frequency of more than 48 kHz are being received.
 - Dolby Digital Plus, Dolby TrueHD, DTS 96/24, DTS-HD Master Audio, or DTS-HD High Resolution Audio signals are being received.

1) If you press AV I/⏻ (**1**) and I/⏻ (**2**) simultaneously, the receiver and connected equipment will turn off (SYSTEM STANDBY). The function of the AV I/⏻ (**1**) changes automatically each time you press the input buttons (**3**).

2) The 5/TV, AUDIO, and TV CH +/SOUND FIELD+ buttons have tactile dots. Use the tactile dots as references when operating the receiver.

To control a Sony TV

Hold down TV (**16**), then press the button printed in yellow to select the function you want.

Example: Hold down TV (**16**), then press TV CH + (**14**).

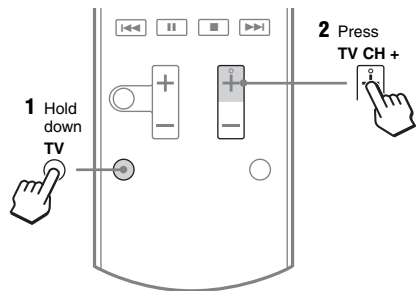

1 TV I/⏻ (on/standby)

Turns the TV on or off.

3 Numeric buttons²

Selects the TV channels.

ENTER

Enters the selections.

CLEAR

Use with the numeric buttons to select the channel numbers of the Digital CATV terminal. For example, to select 2.1, press 2, CLEAR, and 1.

6 DISPLAY

Displays information related to the current TV program.

8 Color buttons

Displays an operation guide on the TV screen when the color buttons are available. Follow the operation guide to perform a selected operation.

11 TOOLS/OPTIONS

Displays the TV function options.

continued

12 MENU/HOME

Displays the TV menus.

14 TV CH +²⁾/-

Scans for the preset TV channels.

17 TV VOL +/-

Adjust the TV volume.

18 MUTING

Activates the TV's muting function.

19 RETURN/EXIT ↶

Returns to the previous TV menu.

20 GUIDE

Display the on-screen program guide.

22 AUDIO²⁾

Changes the dual sound mode.

26 INPUT

Selects the input signal (TV or video).

¹⁾If you press AV I/⏻ (1) and I/⏻ (2) simultaneously, the receiver and connected equipment will turn off (SYSTEM STANDBY). The function of the AV I/⏻ (1) changes automatically each time you press the input buttons (3).

²⁾The 5/TV, AUDIO, ► and TV CH +/SOUND FIELD+ buttons have tactile dots. Use the tactile dots as references when operating the receiver.

To control other Sony equipment

Be sure to hold down SHIFT (15) to activate the buttons printed in pink (page 10).

Name	Blu-ray Disc, DVD player	Satellite tuner, Cable TV tuner	VCR	CD player
1 AV I/⏻ ¹⁾	Power	Power	Power	Power
3 Numeric buttons ²⁾	Track	Channel	Channel	Track
ENTER	Enter	Enter	Enter	Enter
CLEAR	Clear	Clear	–	Track >10
6 DISPLAY	Display	Display	Display	Display
7 ANGLE	Select angle	–	–	–
8 Color buttons	Menu, guide	Menu, guide	–	–
10 ⊕	Enter	Enter	Enter	–
↕/↔/↔/↕	Select	Select	Select	–
11 TOOLS/OPTIONS	Options menu	Options menu	–	–
12 MENU/HOME	Menu	Menu	Menu	–
13 ◀◀/▶▶ ³⁾	Search forward, backward	–	Fast forward, rewind	Fast forward, rewind
▶ ²⁾³⁾	Play	–	Play	Play
◀◀/▶▶ ³⁾	Skip track	–	Search index	Skip track
³⁾	Pause	–	Pause	Pause
■ ³⁾	Stop	–	Stop	Stop
19 RETURN/EXIT ↶	Return	Return, exit, Live TV	–	–
20 GUIDE	Program schedule	Guide menu	–	–
21 SUBTITLE	Subtitle	–	–	–
22 AUDIO ²⁾	Audio	–	–	–
23 TOP MENU	On-screen guide	–	–	–
24 POP UP/MENU	Menu	–	–	–
26 INPUT	Select input	–	Select input	–

¹⁾If you press AV I/⏻ (1) and I/⏻ (2) simultaneously, the receiver and connected equipment will turn off (SYSTEM STANDBY). The function of the AV I/⏻ (1) changes automatically each time you press the input buttons (3).

²⁾The 5/TV, AUDIO, ▶ and TV CH +/SOUND FIELD+ buttons have tactile dots. Use the tactile dots as references when operating the receiver.

³⁾This button is also available for DOCK FOR iPod/iPhone operation. For details on the function of the button, refer to the operating instructions supplied with the DOCK FOR iPod/iPhone.

Notes

- The above explanation is intended to serve as examples.
- Depending on the model of your connected equipment, some functions explained in this section may not work with the supplied remote control.

Getting started

You can enjoy your audio/video equipment connected to the receiver by following the simple steps below.

Installing and connecting the speakers (page 15, 17)



Connecting the TV (page 18)



Connecting the video equipment (page 19)



Connecting the audio equipment (page 22)



Setting the audio output settings on the connected equipment

To output multi channel digital audio, check the digital audio output setting on the connected equipment.

For a Blu-ray Disc player, check that “Audio (HDMI)”, “Dolby Digital (Coaxial/Optical)”, and “DTS (Coaxial/Optical)” are set to “Auto”, “Dolby Digital” and “DTS” respectively (as of September 2010).

For a PlayStation 3, check that “BD/DVD Audio Output Format (HDMI)” is set to “Bitstream” (with system software version 3.5).

For details, refer to the operating instructions supplied with the connected equipment.



Preparing the receiver

See “7: Connecting the AC power cord (mains lead)” (page 23) and “Initializing the receiver” (page 24).



Performing Auto Calibration (page 25)

You can check the speaker connection using “Test Tone” (page 40). If the sound is not output correctly, check the speaker connection and make the settings explained above again.

1: Installing the speakers

This receiver allows you to use a 5.1 channel speaker system. To fully enjoy theater-like multi channel surround sound, be sure to connect all the supplied speakers (two front speakers, a center speaker, and two surround speakers) and a subwoofer (5.1 channel). You can place your speakers as shown below.

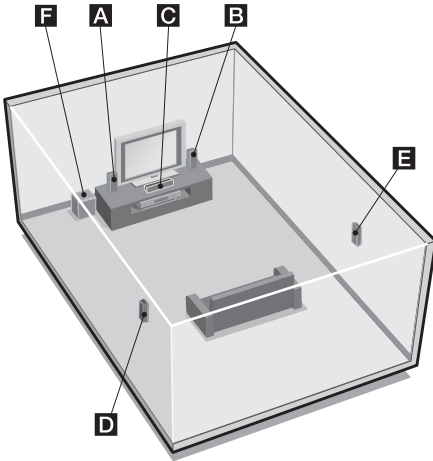

- A** Front speaker (left)
- B** Front speaker (right)
- C** Center speaker
- D** Surround speaker (left)
- E** Surround speaker (right)
- F** Subwoofer

Tips

- The angle **A** should be the same.

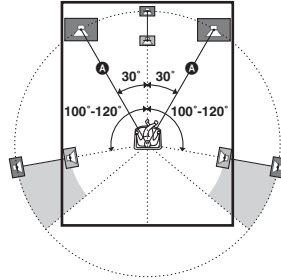

- Since the subwoofer does not emit highly directional signals, you can place it wherever you want.

Installing the speakers on the wall

You can install your speakers on the wall.

- 1** Prepare screws (not supplied) that are suitable for the hook on the back of each speaker. See the illustrations below.

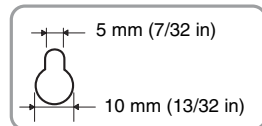
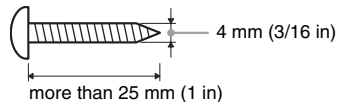

Hook on the rear of the speaker

2 Fasten the screws to the wall. The screws should protrude 8 mm to 10 mm (11/32 in to 13/32 in).

For the center speaker

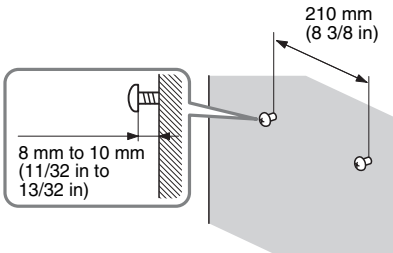

For the front speakers and
surround speakers

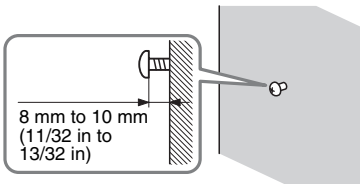

3 Hang the speakers on the screws.

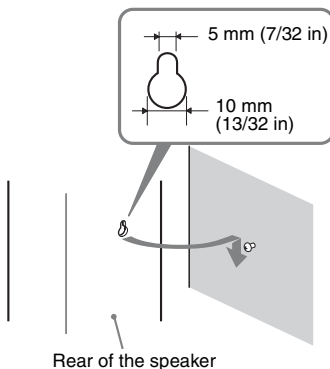

Notes

- Use screws that are suitable for the wall material and strength. As a plaster board wall is especially fragile, attach the screws securely to a beam and fasten them to the wall. Install the speakers on a vertical and flat wall where reinforcement is applied.
- Contact a screw shop or installer regarding the wall material or screws to be used.
- Sony is not responsible for accident or damage caused by improper installation, insufficient wall strength or improper screw installation, natural calamity, etc.

2: Connecting the speakers

Before connecting cords, be sure to disconnect the AC power cord (mains lead).

The connector of the speaker cords is color-coded depending on the type of speaker.

Connect the speaker cords to match the color of the SPEAKERS jacks of the receiver.

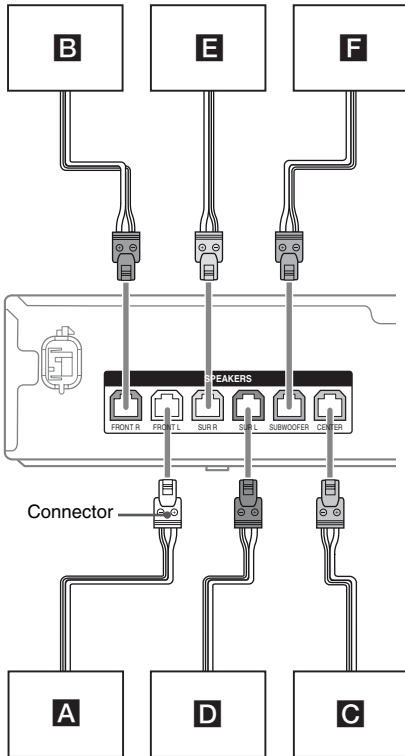

- A** Front speaker (left)
- B** Front speaker (right)
- C** Center speaker
- D** Surround speaker (left)
- E** Surround speaker (right)
- F** Subwoofer

Note

To connect the speaker correctly, you can check the speaker type by referring to the speaker label at the rear panel of the speakers. The subwoofer does not have the speaker label. For details of the speaker type, see page 4.

Character on speaker label	Speaker type
FRONT L	Front left
FRONT R	Front right
CENTER	Center
SUR L	Surround left
SUR R	Surround right

3: Connecting the TV

You can watch the selected input image when you connect the HDMI TV OUT jack to a TV. Before connecting cords, be sure to disconnect the AC power cord (mains lead).

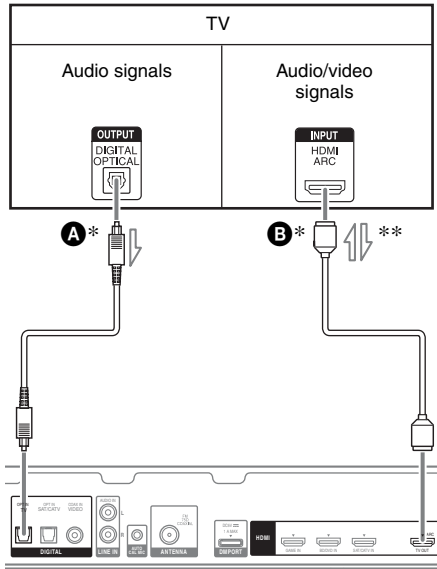

A Optical digital cord (not supplied)

B HDMI cable (not supplied)

Sony recommends that you use an HDMI-authorized cable or Sony HDMI cable.

* To enjoy the TV broadcast in multi channel surround sound from the speakers connected to the receiver, you can make either one of the following connections:

- connect **A**.
- connect **B** if your TV is compatible with the Audio Return Channel (ARC) function.

Be sure to turn off the TV's volume or activate the TV's muting function.

** This receiver is compatible with the Audio Return Channel (ARC) function. If you connect the receiver to the ARC compatible TV, the TV sound will output from the speakers connected to the receiver via the HDMI TV OUT jack. Be sure to set the "ARC" to "ARC ON" in HDMI menu (page 37).

Notes

- Be sure to turn the receiver on when the video and audio signals of a playback equipment are being output to a TV via the receiver. Unless the power is turned on, neither video nor audio signals will be transmitted.
- Depending on the status of the connection between the TV and the antenna (aerial), the image on the TV screen may be distorted. If this is the case, place the antenna (aerial) farther away from the receiver.
- When connecting optical digital cords, insert the plugs straight until they click into place.
- Do not bend or tie optical digital cords.

Tips

- All the digital audio jacks are compatible with 32 kHz, 44.1 kHz, 48 kHz, and 96 kHz sampling frequencies.
- When you connect the audio output jack of the TV to the TV OPT IN jack of the receiver to output the TV sound from the speakers connected to the receiver, set the sound output jack of the TV to "Fixed" if it can be switched between either "Fixed" or "Variable".

4: Connecting the video equipment

Using HDMI connection

High-Definition Multimedia Interface (HDMI) is an interface which transmits video and audio signals in digital format.

By connecting Sony “BRAVIA” Sync-compatible equipment using HDMI cables, operations can be simplified. See ““BRAVIA” Sync Features” (page 34).

HDMI features

- A digital audio signals transmitted by HDMI can be output from the speakers connected to the receiver. This signal supports Dolby Digital, DTS and Linear PCM.
- The receiver can receive Multi Channel Linear PCM (up to 8 channels) with a sampling frequency of 192 kHz or less with an HDMI connection.
- This receiver supports High Bitrate Audio (DTS-HD Master Audio, Dolby TrueHD), Deep Color (Deep Colour), x.v.Color (x.v.Colour) and 3D transmission.

Notes on HDMI connections

- An audio signal input to the HDMI IN jack is output from the SPEAKERS jacks and HDMI TV OUT jack. It is not output from any other audio jacks.
- Video signals input to the HDMI IN jack can only be output from the HDMI TV OUT jack.
- DSD signals of Super Audio CD are not input and output.
- Audio signals (sampling frequency, bit length, etc.) transmitted from an HDMI jack may be suppressed by the connected equipment. Check the setup of the connected equipment if the image is poor or the sound does not come out of the equipment connected via the HDMI cable.

- Sound may be interrupted when the sampling frequency, the number of channels or the audio format of the audio output signals from the playback equipment is switched.
- When the connected equipment is not compatible with copyright protection technology (HDCP), the image and/or the sound from the HDMI TV OUT jack may be distorted or may not be output. If this is the case, check the specification of the connected equipment.
- You can enjoy High Bitrate Audio (DTS-HD Master Audio, Dolby TrueHD), Multi Channel Linear PCM only with an HDMI connection.
- Set the image resolution of the playback equipment to more than 720p/1080i to enjoy High Bitrate Audio (DTS-HD Master Audio, Dolby TrueHD).
- You may need to make certain settings on the image resolution of the playback equipment before you can enjoy Multi Channel Linear PCM. Refer to the operating instructions of the playback equipment.
- To enjoy 3D images, connect 3D-compatible TV and video equipment (Blu-ray Disc player, Blu-ray Disc recorder, PlayStation 3, etc.) to the receiver using High Speed HDMI cables, put on 3D glasses, and then play back a 3D-compatible content.
- Depending on the TV or the video equipment, 3D images may not be displayed.
- Not every HDMI equipment supports all functions that are defined by the specified HDMI version. For example, equipment that support HDMI, version 1.4, may not support Audio Return Channel (ARC).
- Refer to the operating instructions of each equipment connected for details.

When connecting cords

- Before connecting cords, be sure to disconnect the AC power cord (mains lead).
- It is not necessary to connect all the cords. Connect according to the availability of jacks on the connected equipment.
- Use a High Speed HDMI cable. If you use a Standard HDMI cable, 1080p, Deep Color (Deep Colour) or 3D images may not be displayed properly.
- We do not recommend using an HDMI-DVI conversion cable. When you connect an HDMI-DVI conversion cable to a DVI-D equipment, the sound and/or the image may be lost.
- When connecting optical digital cords, insert the plugs straight until they click into place.
- Do not bend or tie optical digital cords.

Tip

All the digital audio jacks are compatible with 32 kHz, 44.1 kHz, 48 kHz, and 96 kHz sampling frequencies.

Connecting a VCR, PlayStation 3, Blu-ray Disc player, DVD player, satellite tuner, cable TV tuner.

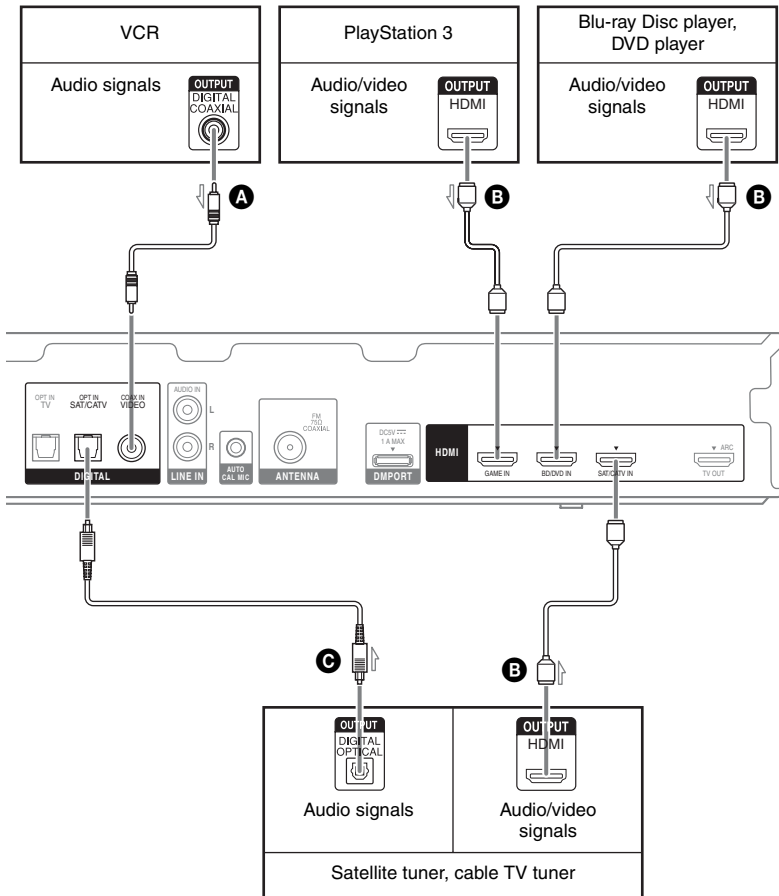

- A** Coaxial digital cord (not supplied)
- B** HDMI cable (not supplied)
Sony recommends that you use an **HDMI authorized cable or Sony HDMI cable.**
- C** Optical digital cord (not supplied)

Notes

- Be sure to change the default setting of the BD/DVD input button on the remote control so that you can use the button to control your DVD player. For details, see “Reassigning the input button on the remote control” (page 38).
- You cannot do recording on the VCR via this receiver. For details, refer to the operating instructions supplied with the VCR.

5: Connecting the audio equipment

Before connecting cords, be sure to disconnect the AC power cord (mains lead).

- Do not connect or disconnect the DOCK FOR iPod/iPhone while the receiver is turned on.
- Be sure to connect the DOCK FOR iPod/iPhone firmly, insert the connector straight in.
- As the connector of the DOCK FOR iPod/iPhone is fragile, be sure to handle with care when placing or moving the receiver.

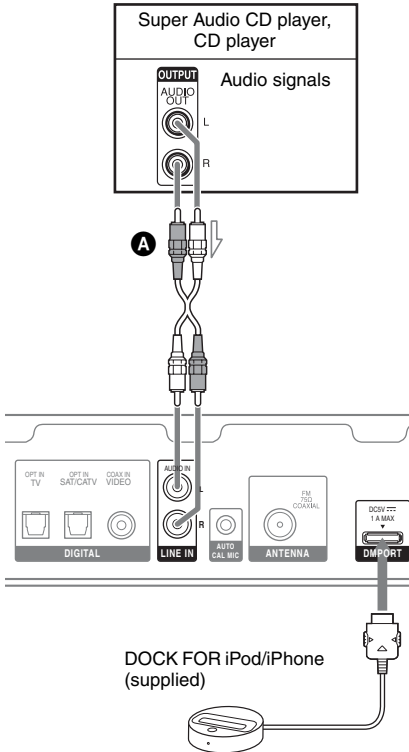

A Audio cord (not supplied)

Notes on connecting DOCK FOR iPod/iPhone

- Be sure to use only the supplied DOCK FOR iPod/iPhone.
- You can view the images on the TV screen by connecting the video output of the DOCK FOR iPod/iPhone to the video input of the TV. For details, refer to the operating instructions supplied with the DOCK FOR iPod/iPhone.

6: Connecting the antennas

Before connecting the antennas, be sure to disconnect the AC power cord (mains lead).

FM wire antenna (aerial) (supplied)

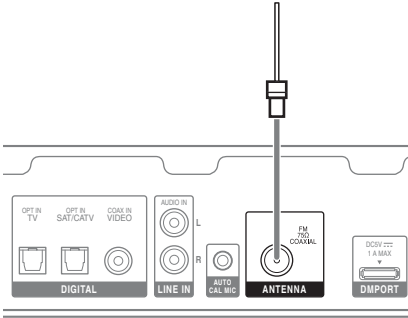

Notes

- Be sure to fully extend the FM wire antenna (aerial).
- After connecting the FM wire antenna (aerial), keep it as horizontal as possible.

7: Connecting the AC power cord (mains lead)

Connect the AC power cord (mains lead) to a wall outlet.

Be sure to turn the receiver on when the video and audio signals of a playback equipment are being output to a TV via the receiver. Unless the power is turned on, neither video nor audio signals will be transmitted.

AC power cord (mains lead)

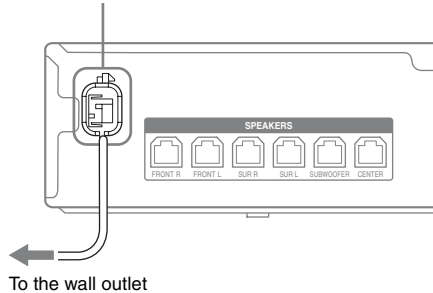

Preparing the receiver

Initializing the receiver

Before using the receiver for the first time, initialize the receiver by performing the following procedure. This procedure can also be used to revert back to the factory default settings.

Be sure to use the buttons on the receiver to perform this operation.

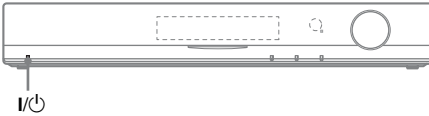

1 Press I/O to turn off the receiver.

2 Hold down I/O for 5 seconds.

After “CLEARING” appears on the display panel for a while, “CLEARED” appears.

All the settings you have changed or adjusted are reset to the default settings.

Using AUTO CALIBRATION

This receiver is equipped with DCAC (Digital Cinema Auto Calibration) Technology which allows you to perform automatic calibration as follows:

- Check the connection between each speaker and the receiver.
- Adjust the speaker level.
- Measure the distance of each speaker from your seating position.
- Measure the frequency characteristics.

The DCAC is designed to achieve proper sound balance for your room. However, you can adjust the speaker levels manually according to your preference. For details, see “To adjust the speaker levels” (page 41).

Before you perform Auto Calibration

Before you perform Auto Calibration, check the following items.

- Set up and connect the speakers (page 15, 17).
- Connect only the supplied optimizer microphone to the AUTO CAL MIC jack. Do not connect any other microphones to this jack.
- Remove any obstacles in the path between the optimizer microphone and the speakers to avoid measurement errors.
- Get accurate measurement by making sure the environment is free from noise and quiet.

Notes

- The speakers emit very loud sound during the calibration and the volume cannot be adjusted. Provide consideration to your neighborhood and to the children in presence.
- If the muting function has been activated before you perform Auto Calibration, the muting function will be shut off automatically.

1: Setting up the Auto Calibration

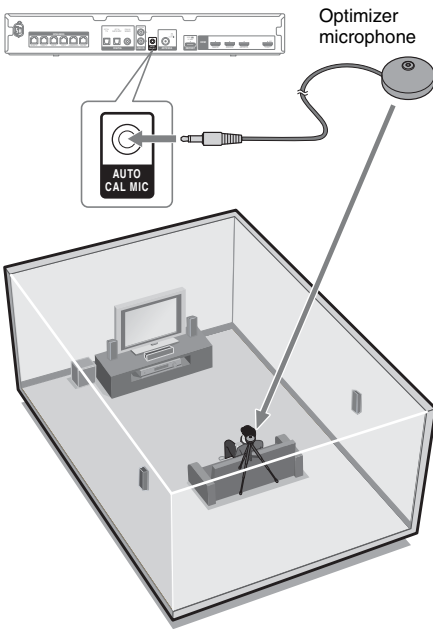

1 Connect the supplied optimizer microphone to the AUTO CAL MIC jack.

2 Set up the optimizer microphone.

Place the optimizer microphone at your seating position. You can also use a stool or tripod so that the optimizer microphone remains at the same height as your ears.

Tip

When you face the speaker towards the optimizer microphone, you will get a more accurate measurement.

2: Performing Auto Calibration

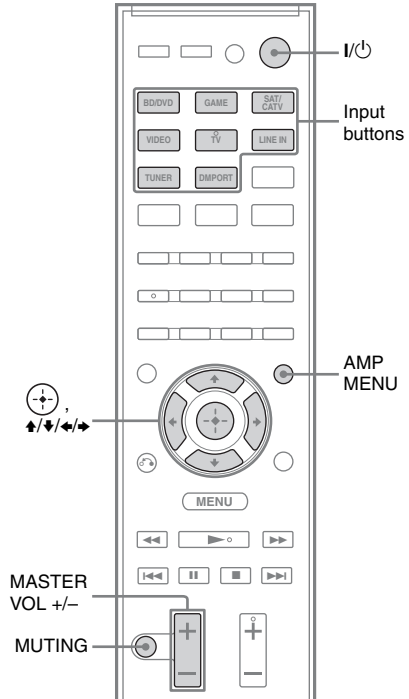

1 Press AMP MENU.

2 Press \uparrow/\downarrow repeatedly until "AUTO CAL" appears, then press \ominus or \rightarrow .

3 Press \uparrow/\downarrow repeatedly until "A.CAL START" appears, then press \oplus .

Measurement starts in 5 seconds.

The measurement process will take approximately 30 seconds to complete.

The table below provides measurement status shown on the display panel.

Measurement for	Display
Speaker existance	TONE
Speaker gain, distance, frequency response	T S P
Subwoofer gain and distance	WOOFER

To cancel Auto Calibration

The Auto Calibration function will be canceled when you perform the following during the measurement process:

- Press I/⏻ or MUTING.
- Press input buttons on the remote control or INPUT +/- on the receiver.
- Change the volume level.

3: Confirming/saving the measurement results

1 Confirm the measurement result.

When the measurement process is completed, the result appears on the display panel with a beep sound.

Measurement process [Display]	Do this
Completes properly [SAVE EXIT]	Proceed to step 2.
Fails [E - ■■■■ ■■]	See “When error codes appear” (page 27).

2 View the measurement result.

Press ▲/▼ repeatedly to select the item, then press ⊕.

- EXIT
Exits the setting process without saving the measurement results.
- WARN CHECK
Displays warning related to the measurement results. See “Checking the warning message” (page 27).
- SAVE EXIT
Saves the measurement results and exits the setting process.
- RETRY
Performs the Auto Calibration again.

3 Save the measurement result.

Select “SAVE EXIT” in step 2. “COMPLETE” appears on the display panel and the measurement results are saved.

4 Disconnect the optimizer microphone from the receiver.

Note

If you reposition your speaker, we recommend that you perform Auto Calibration again to enjoy the surround sound.

When error codes appear

1 Check the problem of the error.

Display and explanation

E - ■■■■* 32

None of the speakers were detected. Make sure that the optimizer microphone is connected properly and perform the Auto Calibration again.

If the optimizer microphone is connected properly but the error code still appears, the optimizer microphone cable may be damaged.

E - ■■■■* 33

- The optimizer microphone is not connected.
- None of the front speakers are connected or only one front speaker is connected.
- Either the surround left or surround right speaker is not connected.
- The subwoofer is not connected.

* ■■■■ represent a speaker channel

F	Front
S	Surround
SW	Subwoofer

Depending on the error code, the speaker channel may not appear.

2 Perform Auto Calibration again.

Press ▲/▼ to select “RETRY YES”, then press ⊕.

3 Follow steps in “3: Confirming/saving the measurement results” (page 26).

Checking the warning message

If a warning on the measurement result is present, detailed information is displayed.

Display and explanation

W - ■■■■* 40

The measurement process has completed with high noise level detection.

You may be able to achieve better results if you try in a quite environment again.

W - ■■■■* 41

W - ■■■■* 42

The input from the microphone is too big. The distance between the speaker and the microphone may be too close. Set them apart and perform the measurement again.

W - ■■■■* 43

The distance and position of a subwoofer cannot be detected. This may be caused by noise. Try to perform the measurement in a quiet environment.

NO WARN

There is no warning information.

* ■■■■ represent a speaker channel

FL	Front left
FR	Front right
CNT	Center
SL	Surround left
SR	Surround right
SW	Subwoofer

Depending on the measurement result, the speaker channel may not appear.

To return to step 2 of “3: Confirming/saving the measurement results”

Press ⊕.

Tip

Depending on the position of the subwoofer, the measurement results may vary. However, there will be no problems even if you continue to use the receiver with that value.

Basic Operations

Playback

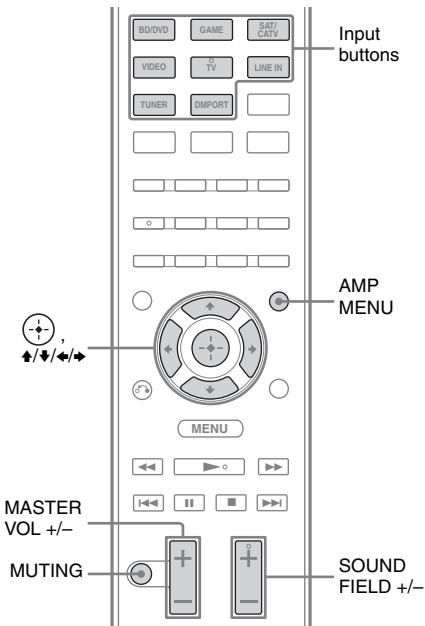

- 1 Turn on the connected equipment.**
- 2 Turn on the receiver.**
- 3 Press the input button which corresponds to the equipment you want.**

You can also use INPUT +/- on the receiver.

The selected input appears on the display panel.

Note

When you press TUNER, "FM TUNER" appears for a while, and then frequency appears on the display panel.

- 4 Play back the source.**

- 5 Press MASTER VOL +/- to adjust the volume.**

You can also use MASTER VOLUME on the receiver.

- 6 Press SOUND FIELD +/- to enjoy the surround sound.**

You can also use SOUND FIELD on the receiver.

To activate the muting function

Press MUTING. "MUTING" lights up on the display panel.

The muting function will be canceled when you do the following.

- Press the button again.
- Increase the volume.
- Turn off the receiver.
- Perform Auto Calibration.

To avoid damaging your speakers

Before you turn off the receiver, be sure to turn down the volume level.

Viewing information on the display panel

The display panel provides various information of the receiver status such as sound field.

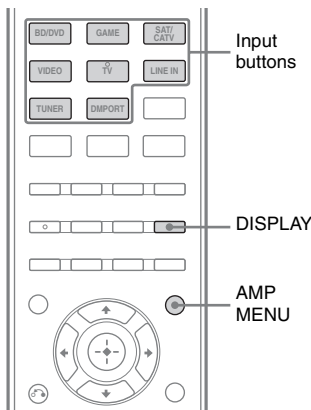

- 1** Select the input for which you want to check the information.
- 2** Press AMP MENU, then press DISPLAY repeatedly.

Each time you press the button, the display changes cyclically as follows:
 Selected input → Sound field currently applied → Volume level

When listening to FM radio

Preset station name*) → Frequency → Sound field currently applied → Volume level

* Preset station name appears only if you have entered a name for a preset station (page 32).

Note

Character or marks may not be displayed for some languages.

Tuner Operations

Listening to FM radio

You can listen to FM broadcasts through the built-in tuner. Before operation, be sure you have connected the FM antenna (aerial) to the receiver (page 23).

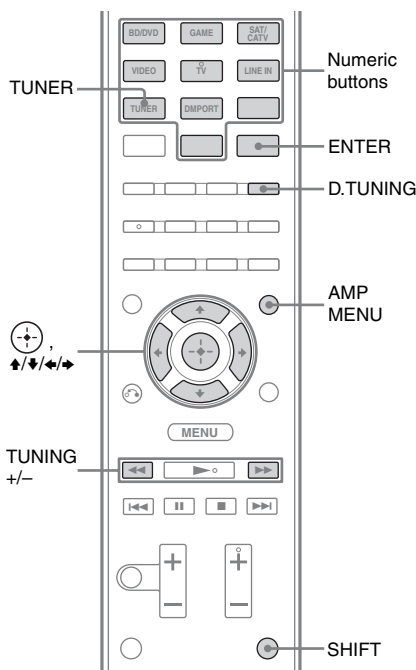

Tuning to a station automatically (Automatic Tuning)

- 1 Press TUNER.**
- 2 Press TUNING + or TUNING –.**
TUNING + scans from lower to higher frequency stations and TUNING – for scanning higher to lower.
The receiver stops scanning whenever a frequency is received.

In case of poor FM stereo reception

If the FM stereo reception is poor and “ST” flashes on the display panel, select monaural audio to lessen the sound distortion.

- 1 Press AMP MENU.**
- 2 Press ▲/▼ repeatedly until “TUNER” appears, then press ⊕ or ➔.**
- 3 Press ▲/▼ repeatedly until “FM MODE” appears, then press ⊕ or ➔.**
- 4 Press ▲/▼ repeatedly until “MONO” appears, then press ⊕.**

To return to stereo mode, repeat steps 1 to 4 and select “STEREO” in step 4.

Tip

To improve reception, reorient the supplied FM wire antenna (aerial).

Tuning to a station directly (Direct Tuning)

You can enter the frequency of a station directly by using the numeric buttons.

- 1 Press TUNER.**
- 2 Press D.TUNING.**
- 3 Hold down SHIFT, then press the numeric buttons to enter the frequency.**
Example: FM 102.50 MHz
Select 1 ➔ 0 ➔ 2 ➔ 5
- 4 Hold down SHIFT, then press ENTER.**

If a wrong frequency is entered

“FM ---.--” appears and then the display returns to the current frequency.

If you cannot tune to a station

Make sure you have entered the right frequency. Try repeating steps 2 to 4. If you still cannot tune in a station, the frequency may not be in use in your area.

Presetting radio stations

You can store up to 30 FM stations as your favorite stations.

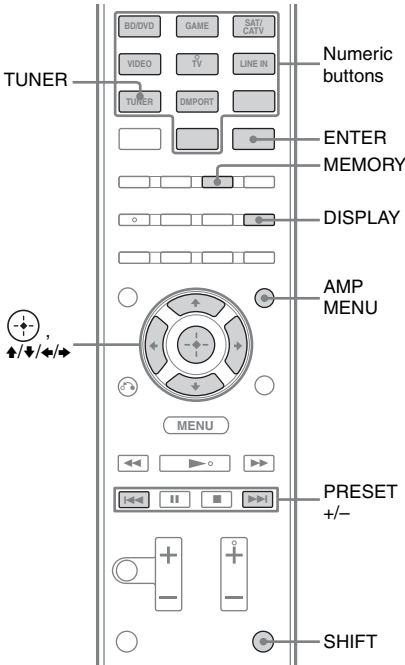

- 1 Press TUNER.**
- 2 Tune to the station that you want to preset using Automatic Tuning (page 30) or Direct Tuning (page 30).**

- 3 Press MEMORY.**

A preset number appears on the display panel.

- 4 Press PRESET + or PRESET - repeatedly to select the preset number you want.**

You can also select the preset number directly by holding down SHIFT and then press the numeric buttons.

- 5 Hold down SHIFT, then press ENTER.**

The station is stored as the selected preset number.
- 6 Repeat steps 2 to 5 to store another station.**

To change the preset number
Restart from step 3.

Tuning to preset stations

- 1 Press TUNER.**
- 2 Press PRESET + or PRESET - to select the station.**

Each time you press the button, you can select a preset station as follows:

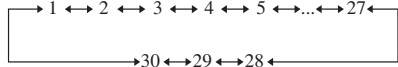

You can also hold down SHIFT and then press the numeric buttons to enter the preset station. To tune to the selection, hold down SHIFT then press ENTER.

Naming preset station

- 1 Press TUNER.
- 2 Tune to the preset station you want to create an index name for (page 31).
- 3 Press AMP MENU.
- 4 Press \uparrow/\downarrow repeatedly until "TUNER" appears, then press \oplus or \rightarrow .
- 5 Press \uparrow/\downarrow repeatedly until "NAME IN" appears, then press \oplus or \rightarrow .
The cursor flashes and you can select a character.
- 6 Press \uparrow/\downarrow to select a character, then press \leftarrow/\rightarrow to move the input position backward and forward.

You can enter up to 8 characters to name the station.

Tips

- You can select the character type as follows by pressing \uparrow/\downarrow .
Alphabet (upper case) \rightarrow Numbers \rightarrow Symbols
- To enter a blank space, press \rightarrow without selecting a character.

If you enter a wrong character

Press \leftarrow/\rightarrow until the character to be changed flashes, then press \uparrow/\downarrow to select the desired character.

- 7 Press \oplus .

The name you entered is registered.

Enjoying Surround Sound

Selecting the sound field

This receiver can create multi channel surround sound. You can select one of the optimized sound fields from the receiver's pre-programmed sound fields.

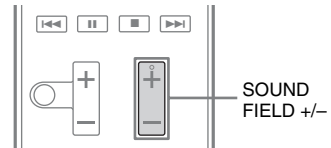

Press SOUND FIELD +/- repeatedly to select the sound field you want.

You can also use SOUND FIELD on the receiver.

2 channel sound mode

You can switch the output sound to 2 channel sound regardless of the recording formats of the software you are using, the playback equipment connected, or the sound field settings of the receiver.

■ 2CH ST. (2 Channel Stereo)

The receiver outputs the sound from the front left/right speakers and the subwoofer only. Standard 2 channel stereo sources completely bypass the sound field processing and multi channel surround formats are downmixed to 2 channel except LFE signals.

Auto Format Direct (A.F.D.) mode

The Auto Format Direct (A.F.D.) mode allows you to listen to high fidelity sound and select the decoding mode for listening to a 2 channel stereo sound as multi channel sound.

■ A.F.D. STD (A.F.D. Standard)

Presets the sound as it was recorded/encoded without adding any surround effects. However, this receiver will generate a low frequency signal for output to the subwoofer when there is no LFE signals.

■ A.F.D. MULTI (A.F.D. Multi)

Outputs 2 channel left/right signals from all speakers.

Movie mode

You can take advantage of surround sound simply by selecting one of the receiver's pre-programmed sound fields. They bring the exciting and powerful sound of movie theaters into your home.

■ HD-D.C.S. (HD Digital Cinema Sound)

This mode is Sony's new innovative home theater technology using the latest acoustic and digital signal processing technologies. It is based on precise response measurement data of a mastering studio.

With this mode, you are able to enjoy Blu-ray and DVD movies at home with not only the high quality of sound, but also the best sound ambience, just as the movie's sound engineer intended in the mastering process.

■ PLII MV (Pro Logic II Movie)

Performs Dolby Pro Logic II Movie mode decoding. This setting is ideal for movies encoded in Dolby Surround. In addition, this mode can reproduce sound in 5.1 channel for watching videos of overdubbed or old movies.

■ NEO6 CIN (Neo:6 Cinema)

Performs DTS Neo:6 Cinema mode decoding. A source recorded in 2 channel format is decoded into 5 channels.

Music mode

You can take advantage of surround sound simply by selecting one of the receiver's pre-programmed sound fields. They bring the exciting and powerful sound of concert halls into your home.

■ SPORTS (Sports)

Reproduces the feeling of sports broadcasting.

■ GAMING (Gaming)

Reproduces powerful and realistic sound, suited for playing video games.

■ NEWS (News)

Reproduces a clearer announcer's voice.

■ P. AUDIO (Portable Audio Enhancer)

Reproduces a clear enhanced sound image from your portable audio device. This mode is ideal for MP3 and other compressed music.

■ PLII MS (Pro Logic II Music)

Performs Dolby Pro Logic II Music mode decoding. This setting is ideal for normal stereo sources such as CDs.

■ NEO6 MUS (Neo:6 Music)

Performs DTS Neo:6 Music mode decoding. A source recorded in 2 channel format is decoded into 5 channels. This setting is ideal for normal stereo sources such as CDs.

Notes

- Source signals more than 5.1 channels are downmixed to 5.1 channel.
- The movie and music mode do not work when DTS-HD Master Audio, DTS-HD High Resolution Audio or Dolby TrueHD with sampling frequency of more than 48 kHz are being received.
- The sound is not output from multiple speakers depending on the source.
- Depending on the disc or source, the beginning of the sound may be cut off as the optimum mode is automatically selected. To avoid cutting the sound, select "A.F.D. STD".

continued

- When the input signal is multi channel source, Dolby Pro Logic II Movie/Music are canceled and the multi channel source is output directly.
- When the bilingual broadcast sound is input, Dolby Pro Logic II Movie/Music are not effective.
- Depending on the input stream, the decoding mode may not be effective.
- When you select “HD-D.C.S.” depending on the input stream, Dolby Pro Logic may be applied automatically.

To turn off the surround effect for movie/music

Press SOUND FIELD +/- repeatedly to select “2CH ST.” or “A.F.D. STD”.

You can also use SOUND FIELD on the receiver to select “2CH ST.” or “A.F.D. STD”.

“BRAVIA” Sync Features

What is “BRAVIA” Sync?

The “BRAVIA” Sync function allows communication between Sony products such as TV, Blu-ray Disc/DVD Player, AV amplifier, etc. that supports the Control for HDMI function.

By connecting Sony equipment that are compatible with the “BRAVIA” Sync via an HDMI cable (not supplied), operation is simplified as follows:

- One-Touch Play (page 36)
- System Audio Control (page 36)
- System Power-Off (page 37)
- Audio Return Channel (page 37)
- Theatre/Theater Mode Sync (page 38)
- Scene Select (page 38)

Control for HDMI is a mutual control function standard used by HDMI CEC (Consumer Electronics Control) for HDMI (High-Definition Multimedia Interface).

We recommend that you connect the receiver to products featuring “BRAVIA” Sync.

Note

Depending on the connected equipment, the Control for HDMI function may not work. Refer to the operating instructions of the equipment.

Preparing for the “BRAVIA” Sync

The receiver is compatible with the “Control for HDMI-Easy Setting” function.

- If your TV is compatible with the “Control for HDMI-Easy Setting” function, you can set the Control for HDMI function of the receiver and playback equipment automatically by setting the Control for HDMI function on your TV (page 35).
- If your TV is not compatible with the “Control for HDMI-Easy Setting” function, set the Control for HDMI function of the receiver, playback equipment and TV individually (page 35).

If your TV is compatible with the “Control for HDMI-Easy Setting” function

The Control for HDMI function of the receiver can be turned on simultaneously by turning on the Control for HDMI function of the TV.

- 1** Connect the receiver, TV and playback equipment via HDMI connection (page 19).
(The respective equipment must be compatible with the Control for HDMI function.)
- 2** Turn on the receiver, TV and playback equipment.
- 3** Turn on the Control for HDMI function of the TV.
The Control for HDMI function of the receiver and all the connected equipment are turned on simultaneously. When the setup is completed, “COMPLETE” will appear on display panel.

For details on setting the TV, refer to the operating instructions supplied with the TV.

If your TV is not compatible with the “Control for HDMI-Easy Setting” function

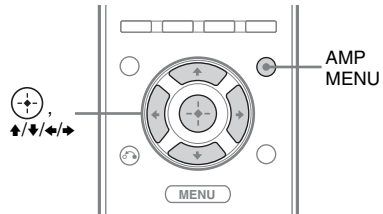

- 1** Press AMP MENU.
- 2** Press \uparrow/\downarrow repeatedly until “HDMI” appears, then press \oplus or \rightarrow .
- 3** Press \uparrow/\downarrow repeatedly until “CTRL HDMI” appears, then press \oplus or \rightarrow .
- 4** Press \uparrow/\downarrow repeatedly until “CTRL ON” appears, then press \oplus .
Control for HDMI function is turned on.
- 5** Set the Control for HDMI function for the connected equipment to on.
If the Control for HDMI function is already set to on, you do not need to change the setting.
For details on setting the TV and connected equipment, refer to the operating instructions of the respective equipment.

Notes

- Before you perform the “Control for HDMI-Easy Setting” on your TV, be sure to turn on the TV and other connected equipment including the receiver first.
- If the playback equipment cannot function after you have made the settings for “Control for HDMI-Easy Setting”, check the Control for HDMI setting on your TV.
- If the connected equipment do not support the “Control for HDMI-Easy Setting”, but still supports the Control for HDMI then you need to set the Control for HDMI function for the connected equipment before you perform the “Control for HDMI-Easy Setting” from the TV.

Playing back equipment with one-touch operation (One-Touch Play)

By a simple operation (one-touch), equipment connected to the receiver with BRAVIA Sync function start automatically. You can enjoy the sound/images from the connected equipment.

When you start playback a connected equipment, the receiver and TV operation are simplified as follow:

Receiver and TV

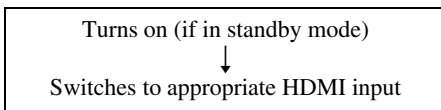

Notes

- Be sure that the System Audio Control function is set to on using TV menu.
- Depending on the TV, the start of the content may not appear.

Tip

You can also select a connected equipment, such as DVD/Blu-ray Disc player using the TV menu. The receiver and TV will automatically switch to the appropriate HDMI input.

Enjoying the TV sound from the speakers connected to the receiver (System Audio Control)

You can enjoy the TV sound from the speakers connected to the receiver by a simple operation.

You can operate System Audio Control function using the TV menu. For details, refer to the operating instructions of the TV.

TV

Sets System Audio Control to on

Receiver

- Turns on (if in standby mode)
- Switches to appropriate HDMI input

Minimizes TV volume

Outputs TV sound

You can also use the System Audio Control function as follows.

- If you turn on the receiver while the TV is turned on, the System Audio Control function will automatically activate to output TV sound through the speakers connected to the receiver. However, if you turn off the receiver, the sound will output from the TV speakers.
- When you adjust the TV volume, the System Audio Control function adjusts the receiver's volume simultaneously.

Notes

- If System Audio Control does not function according to your TV setting, refer to the operating instructions of the TV.
- Your TV must support the System Audio Control function.
- If the TV is turned on before turning on the receiver, the TV will momentarily lose the sound output.

Turning off the receiver with the TV

(System Power-Off)

When you turn the TV off, using the POWER button on the TV's remote control, the receiver and the connected equipment turn off automatically.

You can also use the receiver's remote control to turn off the TV.

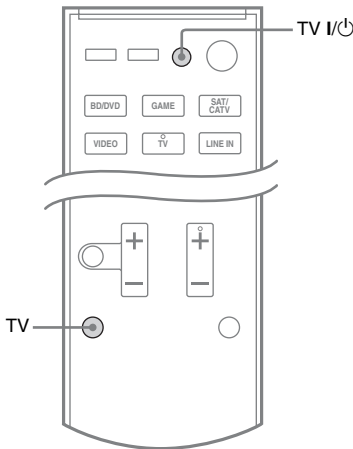

Hold down TV, then press TV I/⏻.

The TV, receiver and the equipment connected via HDMI are turned off.

Notes

- Set the TV power supply interlock function to "ON" before using the System Power-Off function. For details, refer to the operating instructions of the TV.
- Depending on the connected equipment, it may not be turned off. For details, refer to the operating instructions of the connected equipment.

Enjoying the TV sound via an HDMI cable

(Audio Return Channel)

The Audio Return Channel (ARC) function enables the TV to output the audio signals to the receiver via an HDMI cable connected to the HDMI TV OUT jack.

You can enjoy the TV sound from the speakers connected to the receiver without connecting the TV OPT IN jack.

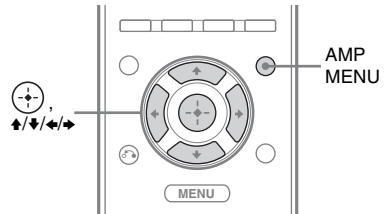

- 1 Press AMP MENU.**
- 2 Press \uparrow/\downarrow repeatedly until "HDMI" appears, then press \ominus or \rightarrow .**
- 3 Press \uparrow/\downarrow repeatedly until "ARC" appears, then press \ominus or \rightarrow .**
- 4 Press \uparrow/\downarrow repeatedly until "ARC ON" appears, then press \ominus .**

Note

This function is only available when your TV is compatible with Audio Return Channel (ARC) function.

Enjoying movies with the optimum sound field (Theatre/Theater Mode Sync)

Press **THEATER** or **THEATRE** on the remote control of the TV or the **Blu-ray Disc player**, while pointing the remote control toward the TV.

The sound field switches to “HD-D.C.S.”. To return to the previous sound field, press **THEATER** or **THEATRE** again.

Note

The sound field may not switch depending on the TV.

Tip

The sound field may revert to the previous field when you change the TV's input.

Enjoying optimum sound field for the selected scene (Scene Select)

The Scene Select function allows you to enjoy the optimum picture quality and switches the sound field according to the selected scene on your TV. For details on the operation, refer to the operating instructions of the TV.

Note

The sound field may not switch depending on the TV.

Advanced Settings

Reassigning the input button on the remote control

You can change the default settings of the input buttons (BD/DVD, GAME, SAT/CATV, VIDEO and LINE IN) to suit the equipment in your system.

For example, if you connect a Blu-ray Disc player to the SAT/CATV jack on the receiver, you can set the SAT/CATV button on this remote control to control the Blu-ray Disc player.

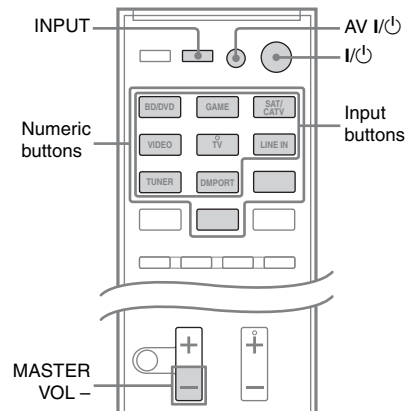

- 1 While holding down the input button of which you want to change the assignment, hold down AV I/⏻.**

Example: While holding down SAT/CATV, hold down AV I/⏻.

- 2 With the AV I/⏻ button held, release the input button.**

Example: With the AV I/⏻ button held, release SAT/CATV.

3 Referring to the following table, press the corresponding button for the category you want, then release AV I/⏪.

Example: Press 1, then release AV I/⏪.

Now you can use the SAT/CATV button to control the Blu-ray Disc player.

Categories	Press
Blu-ray Disc player (command mode BD1) ^{a)} ^{b)}	1
Blu-ray Disc recorder (command mode BD3) ^{b)}	2
DVD player (command mode DVD1)	3
DVD recorder (command mode DVD3) ^{c)}	4
VCR (command mode VTR3) ^{d)}	5
CD player	6
DSS ^{e)}	7

^{a)}The default setting of the BD/DVD button.

^{b)}For details on the BD1 or BD3 setting, refer to the operating instructions supplied with the Blu-ray Disc player or Blu-ray Disc recorder.

^{c)}Sony DVD recorders are operated with a DVD1 or DVD3 setting. For details, refer to the operating instructions supplied with the DVD recorders.

^{d)}The default setting of the VIDEO button.

^{e)}The default setting of the SAT/CATV button.

Resetting the remote control

While holding down MASTER VOL -, press I/⏪ and INPUT.

The remote control is reset to the default settings.

Using the setting menu

You can customize the receiver by making various adjustments with settings menu.

Navigating through menus

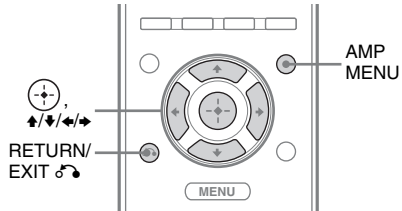

- 1 Press AMP MENU.
- 2 Press \uparrow/\downarrow repeatedly until the menu item you want appears, then press \oplus or \rightarrow .
- 3 Press \uparrow/\downarrow repeatedly until the parameter you want to adjust appears, then press \oplus or \rightarrow .
- 4 Press \uparrow/\downarrow repeatedly until the setting you want appears, then press \oplus .

To return to the previous display

Press \leftarrow or RETURN/EXIT \rightarrow .

To exit the menu

Press AMP MENU.

Overview of the menus

You can set the following items using the AMP MENU.

The default settings are underlined.

AMP MENU

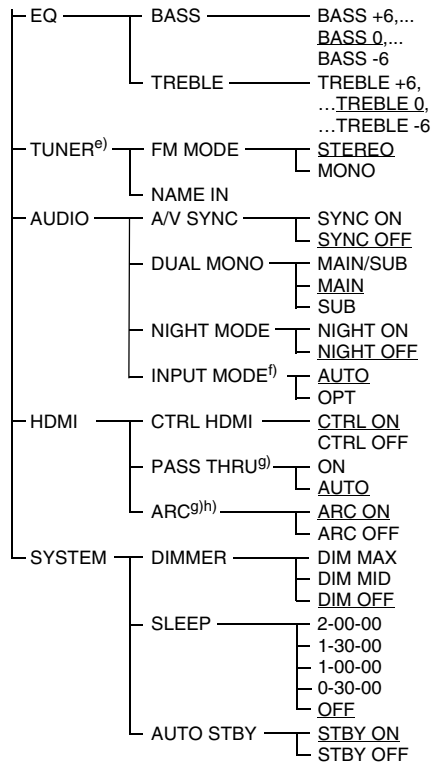
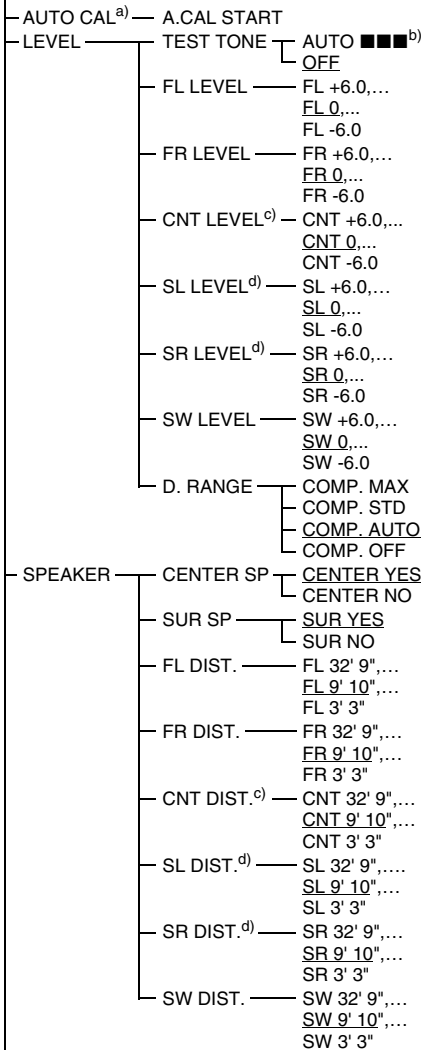

^{a)} For details, see “2: Performing Auto Calibration” (page 25).

^{b)} ■■■ represent a speaker channel (FL, CNT, FR, SR, SL, SW).

^{c)} This parameter is only available when “CENTER SP” is set to “CENTER YES”.

^{d)} This parameter is only available when “SUR SP” is set to “SUR YES”.

^{e)} This parameter is only available when TUNER input is selected.

^{f)} This parameter is only available when SAT/CATV input is selected.

^{g)} This parameter is only available when “CTRL HDMI” is set to “CTRL ON”.

^{h)} For details, see “Enjoying the TV sound via an HDMI cable (Audio Return Channel)” (page 37).

LEVEL menu

You can adjust the level of each speaker to suit your preference.

To output a test tone from each speaker

You can output a test tone from the speakers in sequence.

- AUTO FL, AUTO CNT, AUTO FR, AUTO SR, AUTO SL, AUTO SW
- OFF

When a test tone is not output from the speakers

- The speaker cords may not be connected securely.
- The speaker cords may have the short-circuit problem.

Note

The test tone signals are not output from the HDMI TV OUT jack.

To adjust the speaker levels

You can adjust each speaker level (FL LEVEL, FR LEVEL, CNT LEVEL, SL LEVEL, SR LEVEL, SW LEVEL) from -6.0 dB to +6.0 dB in 0.5 dB interval.

Enjoying Dolby Digital sound at low volume (D. RANGE)

Narrows the dynamic range of the sound track. Useful for enjoying movies at low volume. D. RANGE only applies to Dolby Digital sources.

- COMP. MAX: Compress dynamic range fully.
- COMP. STD: Compress dynamic range as intended by the recording engineer.
- COMP. AUTO: Compress dynamic range automatically.
- COMP. OFF: Does not compress dynamic range.

Tip

Audio dynamic range compression lets you compress the dynamic range of the soundtrack based on the dynamic range information included in the Dolby Digital signal.

“COMP. STD” is the standard setting, but it only enacts light compression. Therefore, we recommend using the “COMP. MAX” setting. This greatly compresses the dynamic range and lets you view movies late at night at low volumes. Unlike analog limiters, the levels are predetermined and provide a very natural compression.

SPEAKER menu

You can adjust the distance of the speakers connected to this receiver.

To set the speaker connection

- CENTER (SUR) YES: Selects when you connect the speaker.
- CENTER (SUR) NO: Selects when you do not connect the speaker.

To set the speaker distance

You can adjust each speaker distance (FL DIST, FR DIST, CNT DIST, SL DIST, SR DIST, SW DIST) from 3' 3" to 32' 9" in 1 inch interval.

EQ menu

You can adjust the equalizer (bass and treble level) of the front speakers from -6 dB to +6 dB in 1 dB interval.

- BASS
- TREBLE

TUNER menu

You can set the FM station receiving mode and name the preset stations.

■ FM MODE

- **STEREO:** This receiver will decode the signal as stereo signal when the radio station is broadcast in stereo.
- **MONO:** This receiver will decode the signal as mono signal regardless of the broadcast signal.

■ NAME IN

Lets you set the name of preset stations. For details, see “Naming preset station” (page 32).

AUDIO menu

You can adjust settings for the audio to suit your preference.

■ A/V SYNC

Lets you delay the output of audio to minimize the time gap between audio output and visual display.

- **SYNC ON:** The audio output is delayed so that the time gap between the audio output and visual display is minimized.
- **SYNC OFF:** The audio output is not delayed.

Notes

- You may not be able to adjust the delay between sound and image perfectly using this function.
- This parameter is useful when you use a large LCD or plasma monitor or a projector.
- The delay time may vary depending on audio format, sound field, and speaker distance settings.

■ DUAL MONO

Lets you select the language you want when you listen to the dual audio of a digital broadcast when available. This feature only functions for Dolby Digital sources.

- **MAIN / SUB:** Outputs sound of the main language through the front left speaker and sound of the sub language through the front right speaker simultaneously.
- **MAIN:** Outputs sound of the main language.
- **SUB:** Outputs sound of the sub language.

■ NIGHT MODE

Lets you retain a theater-like environment at low volume levels.

- **NIGHT ON**
- **NIGHT OFF**

Tip

While this function is on, the bass, treble, and effect levels increase, and “D. RANGE” is automatically set to “COMP. MAX”.

■ INPUT MODE

Lets you select the audio input mode setting when you connect satellite tuner or cable TV tuner to both HDMI IN jack and optical digital input jack on the receiver and SAT/CATV input has been selected.

- **AUTO:** Gives priority to HDMI audio signals if there are both digital (HDMI and optical) connections.
- **OPT:** Specifies the digital audio signals input to the SAT/CATV OPT IN jack.

HDMI menu

You can make various adjustments for HDMI settings.

■ CTRL HDMI

Lets you turn the Control for HDMI function on or off. For details, see ““BRAVIA” Sync Features” (page 34).

■ PASS THRU

Lets you output the HDMI signals to the TV even when the receiver is in standby mode.

- ON: The receiver continuously outputs HDMI signals from the receiver’s HDMI TV OUT jack.
- AUTO: When the TV is turned on while the receiver is in the standby mode, the receiver outputs HDMI signals from the receiver’s HDMI TV OUT jack. Sony recommends this setting if you use a “BRAVIA” Sync compatible Sony TV. This setting saves power in the standby mode when compared with the “ON” setting.

Notes

- The power saving function may not work for some TVs compatible with the “BRAVIA” Sync. If this is the case, set “PASS THRU” to “ON”.
- Depending on your equipment, it may take time before image or sound is output.

SYSTEM menu

You can customize the settings of the receiver.

■ DIMMER

Lets you adjust the brightness of the display panel in 3 levels.

- DIM MAX
- DIM MID
- DIM OFF

■ SLEEP

Lets you set the receiver to turn off automatically at a specified time.

- 2-00-00
- 1-30-00
- 1-00-00
- 0-30-00
- OFF

When Sleep Timer is being used, “SLEEP” indicator lights up on the display panel.

Tip

To check the remaining time before the receiver turns off, select “SLEEP” using the AMP MENU. The remaining time appears on the display panel. To cancel the Sleep Timer, select “OFF”.

■ AUTO STBY

Lets you set the receiver switch to standby mode automatically when you do not operate the receiver or when there is no signals input to the receiver.

- STBY ON: Switches to standby mode after approximately 30 minutes.
- STBY OFF: Does not switch to standby mode.

Notes

- This function does not work when TUNER input is selected.
- If you use the Auto Standby mode and the Sleep Timer at the same time, the Sleep Timer has priority.

Precautions

On safety

Should any solid object or liquid fall into the cabinet, unplug the receiver and have it checked by qualified personnel before operating it any further.

On power sources

- Before operating the receiver, check that the operating voltage is identical with your local power supply.

The operating voltage is indicated on the nameplate on the back of the receiver.

- The unit is not disconnected from the AC power source (mains) as long as it is connected to the wall outlet, even if the unit itself has been turned off.
- If you are not going to use the receiver for a long time, be sure to disconnect the receiver from the wall outlet. To disconnect the AC power cord (mains lead), grasp the plug itself; never pull the cord.
- (USA model only)
One blade of the plug is wider than the other for the purpose of safety and will fit into the wall outlet only one way. If you are unable to insert the plug fully into the outlet, contact your dealer.
- The AC power cord (mains lead) must be changed only at a qualified service shop.

On heat buildup

Although the receiver heats up during operation, this is not a malfunction. If you continuously use this receiver at a large volume, the cabinet temperature of the top, side and bottom rises considerably. To avoid burning yourself, do not touch the cabinet.

On placement

- Place the receiver in a location with adequate ventilation to prevent heat buildup and prolong the life of the receiver.
- Do not place the receiver near heat sources, or in a place subject to direct sunlight, excessive dust, or mechanical shock.
- Do not place anything on top of the cabinet that might block the ventilation holes and cause malfunctions.
- Do not place the receiver near equipment such as a TV, VCR, or tape deck. If the receiver is being used in combination with a TV, VCR, or tape deck, and is placed too close to that equipment, noise may result, and picture quality may suffer. This is especially likely when using an indoor antenna (aerial). Therefore, we recommend using an outdoor antenna (aerial).
- Use caution when placing the receiver or speakers on surfaces that have been specially treated (with wax, oil, polish, etc.) as staining or discoloration of the surface may result.

On operation

Before connecting other equipment, be sure to turn off and unplug the receiver.

If you encounter color irregularity on a nearby TV screen

The center speaker is magnetically shielded to allow it to be installed near a TV set. However, color irregularities may still be observed on certain types of TV sets. As the front speakers, surround speakers and subwoofer are not magnetically shielded, we recommend that you place them slightly further away from TV set (page 15).

If color irregularity is observed...

Turn off the TV set, then turn it on again after 15 to 30 minutes.

If color irregularity is observed again...

Place the speaker further away from the TV set.

If howling occurs

Reposition the speakers or turn down the volume on the receiver.

On cleaning

- Clean the cabinet, panel, and controls with a soft dry cloth. Do not use any type of abrasive pad, scouring powder, scrubbing brush or sponge.
- If it is stained with oil or fingerprints, breath on the surface and wipe it with soft dry cloth.

If you have any questions or problems concerning your receiver, please consult your nearest Sony dealer.

Troubleshooting

If you experience any of the following difficulties while using the receiver, use this troubleshooting guide to help you remedy the problem. Should any problem persist, consult your nearest Sony dealer. Note that if service personnel changes some parts during repair, these parts may be retained.

Power

The receiver is turned off automatically.

- “AUTO STBY” is set to “STBY ON” (page 43).
- The sleep timer function is working (page 43).

Sound

Dolby Digital or DTS multi channel sound is not reproduced.

- Check that the DVD, etc. you are playing is recorded in Dolby Digital or DTS format.
- When connecting the DVD player, etc., to the digital input jacks of this receiver, check the audio output setting of the connected equipment.
- Use the TV menu to set the Speaker Setting to Audio System.
- Make sure “CTRL HDMI” is set to “CTRL OFF” in HDMI menu.

The surround effect cannot be obtained.

- Make sure you have selected the sound field for movie or music mode (page 33).
- Sound fields do not function when DTS-HD Master Audio, DTS-HD High Resolution Audio or Dolby TrueHD with sampling frequency of more than 48 kHz are being received.

There is no sound, or only a very low level sound is heard from the specified speakers.

- Make sure you have connected to both the L and R jacks of an analog equipment, analog equipment requires both L and R jack connections. Use an audio cord (not supplied).
- Check that the speakers are connected securely.
- Check that the subwoofer is connected correctly and securely.
- Adjust the speaker level (page 41).

There is no sound from a specific equipment.

- Check that the equipment is connected correctly to the audio input jacks for that equipment.
- Check that the cord(s) used for the connection is (are) fully inserted into the jacks on both the receiver and the equipment.
- Check that the equipment is connected correctly to the HDMI jack for that equipment.
- Make sure “CTRL HDMI” is set to “CTRL ON” in HDMI menu.
- You cannot listen to the Super Audio CD by connecting HDMI.
- Depending on the playback equipment, you may need to set up the HDMI setting of the equipment. Refer to the operating instructions supplied with each equipment.
- Be sure to use a High Speed HDMI cable when you view images or listen to sound, especially for the 1080p, Deep Color (Deep Colour) or 3D transmission.

There is no sound, no matter which equipment is selected, or only a very low-level sound is heard.

- Check that all connecting cords are inserted to their input/output jacks for the respective jacks of the receiver, speakers and the equipment.
- Check that both the receiver and all equipment are turned on.
- Check that MASTER VOLUME is not set to “VOL MIN”.
- Press MUTING to cancel the muting function.
- Check that you have selected the correct equipment with the input buttons.
- The protective device on the receiver has been activated. Turn off the receiver, eliminate the short-circuit problem, and turn on the power again.
- Check that the INPUT MODE setting is correct for SAT/CATV input.

There is severe hum or noise.

- Check that the speakers and equipment are connected securely.
- Check that the connecting cords are away from a transformer or motor, and at least 3 meters (10 feet) away from a TV set or fluorescent light.
- Move your audio equipment away from the TV.
- The plugs and jacks are dirty. Wipe them with a cloth slightly moistened with alcohol.

There is no sound from digital sources (from OPTICAL input jack).

- Check that the INPUT MODE is set to “OPT” for SAT/CATV input (page 42).
- Set “ARC” to “ARC OFF” when no sound is output from TV OPT IN jack during TV input.

When the receiver is in standby mode, there is no sound output from the TV.

- When the receiver enters into standby mode, the sound is from the last HDMI equipment selection before you turned off the receiver. If you are enjoying other equipment, play the equipment and perform the One-Touch Play operation, or turn on the receiver to select the HDMI equipment you want to enjoy.
- Make sure “PASS THRU” is set to “ON” in the HDMI menu if you connect equipment not compatible with the “BRAVIA” Sync to the receiver (page 43).

No sound is output from the receiver and TV speaker.

- Check that the equipment is connected correctly to the HDMI jack for that equipment.
- Make sure “CTRL HDMI” is set to “CTRL ON” in HDMI menu.
- You cannot listen to the Super Audio CD by connecting HDMI.
- Depending on the playback equipment, you may need to set up the HDMI setting of the equipment. Refer to the operating instructions supplied with each equipment.
- Be sure to use a High Speed HDMI cable when you view images or listen to sound, especially for the Deep Color (Deep Colour) or 3D transmission.
- Make sure the TV is compatible with the System Audio Control function.
- If you cannot listen to the sound of the equipment connected to the receiver while TV input is selected
 - Be sure to change the input of the receiver to HDMI when you want to watch a program on the equipment connected via HDMI connection to the receiver.
 - Change the TV channel when you want to watch a TV broadcast.
 - Be sure to select the correct equipment or input you want when you watch a program from the equipment connected to the TV. Refer to the operating instructions of the TV on this operation.

There is no sound from the equipment connected to the DOCK FOR iPod/iPhone.

- Adjust the volume of this receiver.
- The DOCK FOR iPod/iPhone and/or equipment is not connected correctly. Turn off the receiver, then reconnect the DOCK FOR iPod/iPhone and/or equipment.

Image

No image appears on the TV.

- Make sure you have connected the video output of your video equipment to the TV.
- Move your audio equipment away from the TV.
- Make sure you have connected the video output of your DOCK FOR iPod/iPhone to the TV.
- Check that the equipment is connected correctly to the HDMI jack for that equipment.
- Depending on the playback equipment, you may need to set up the equipment. Refer to the operating instructions supplied with each equipment.
- Be sure to use a High Speed HDMI cable when you view images or listen to sound, especially for the 1080p, Deep Color (Deep Colour) or 3D transmission.

When the receiver is in standby mode, there is no image output from the TV.

- When the receiver enters into standby mode, the image is from the last HDMI equipment selection before you turned off the receiver. If you are enjoying other equipment, play the equipment and perform the One-Touch Play operation, or turn on the receiver to select the HDMI equipment you want to enjoy.
- Make sure “PASS THRU” is set to “ON” in the HDMI menu if you connect equipment not compatible with the “BRAVIA” Sync to the receiver (page 43).

No 3D image appears on the TV.

- Depending on the TV or the video equipment, 3D images may not be displayed.

Tuner

The FM reception is poor.

- Use a 75-ohm coaxial cable (not supplied) to connect the receiver to an outdoor FM antenna (aerial) as shown below.

Outdoor FM antenna (aerial)

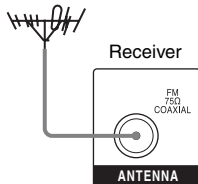

Radio stations cannot be tuned in.

- Check that the antennas are connected securely. Adjust the antennas and connect an external antenna (aerial), if necessary.
- The signal strength of the stations is too weak with automatic tuning. Change to monaural reception (page 30).
- No stations have been preset or the preset stations have been cleared (when tuning by scanning preset stations is used). Preset the stations (page 31).

Remote control

The remote control does not function.

- Point the remote control at the remote control sensor on the receiver.
- Remove any obstacles in the path between the remote control and the receiver.
- Replace all the batteries in the remote control with new ones, if they are weak.
- Make sure you select the correct input on the remote control.

Others

The Control for HDMI function does not work.

- Check the HDMI connection (page 19).
- Make sure “CTRL HDMI” is set to “CTRL ON” in HDMI menu.
- Make sure the connected equipment is compatible with the Control for HDMI function.
- Check the Control for HDMI settings on the connected equipment. Refer to the operating instructions of the connected equipment.
- The types and the number of equipment which can be controlled by the “BRAVIA” Sync are restricted in the HDMI CEC standard as follows.
 - Recording equipment (Blu-ray Disc recorder, DVD recorder, etc.): up to 3 equipment
 - Playback equipment (Blu-ray Disc player, DVD player, etc.): up to 3 equipment
 - Tuner-related equipment: up to 4 equipment
 - AV receiver (audio system): up to 1 equipment

The TV’s remote control cannot be used to control the connected equipment when using the Control for HDMI function.

- Depending on the connected equipment and TV, you may need to set up the equipment and TV. Refer to the operating instructions supplied with each equipment and TV.
- Change the input of the receiver to the HDMI input connected to the equipment.

Error messages

If there is a malfunction, a message appears on the display panel. You can check the condition of the system by the message. If any problem persists, consult your nearest Sony dealer. If an error message appears while you perform Auto Calibration, see “When error codes appear” (page 27) to solve the problem.

PROTECTOR

Irregular current is output to the speakers, the volume level is too high, or the upper panel of the receiver is covered and ventilation holes are blocked. The receiver will automatically turn off after a few seconds. Check the speaker connection and remove the object covering the ventilation holes.

Turn on the power and increase the volume level.

Clearing the memory

If you are unable to remedy the problem using the troubleshooting guide, clearing the receiver's memory may remedy the problem. However, note that all memorized settings will be reset to the default settings and you will have to readjust all settings on the receiver.

Reference sections

To clear	See
All memorized settings	page 24

Specifications

AUDIO POWER SPECIFICATIONS

Amplifier section

POWER OUTPUT AND TOTAL HARMONIC DISTORTION: (FTC)

(USA model only)

FRONT L + FRONT R

With 3 ohm loads, both channels driven, from 180 – 20,000 Hz; rated 84 watts per channel minimum RMS power, with no more than 1% total harmonic distortion from 250 milli-watts to rated output.

POWER OUTPUT (reference)

FRONT L/FRONT R/CENTER/SUR L/SUR R

167 W (per channel at 3 ohms, 1 kHz)

SUBWOOFER 165 W (at 3 ohms, 60 Hz)

Inputs

Analog Sensitivity: 1 V/50 kohms

Digital (Coaxial) Impedance: 75 ohms

FM tuner section

Tuning range 87.5 MHz – 108.0 MHz (100 kHz step)

Antenna FM wire antenna (aerial)

Antenna terminals 75 ohms, unbalanced

General

Power requirements 120 V AC, 60 Hz

Power output (DMPORT)

DC OUT: 5 V, 1 A MAX

Power consumption 110 W

Power consumption (during standby mode)

0.3 W (When Control for HDMI is set to off)

Dimensions (w/h/d) (Approx.)	430 mm × 65 mm × 306 mm (17 in × 2 5/8 in × 12 1/8 in) including projecting parts and controls
Mass (Approx.)	3.0 kg (6 lb 10 oz)

Speaker section

- **Front/Surround speaker (SS-TSB105)**
- **Center speaker (SS-CTB102)**

Front/Surround speaker	Full range
Center speaker	Full range, magnetically shielded
Speaker unit	
Front/Surround speaker	55 mm × 80 mm (2 1/4 in × 3 1/4 in), cone type
Center speaker	30 mm × 60 mm (1 3/16 in × 2 3/8 in), cone type
Enclosure type	
Front/Surround speaker	Bass reflex
Center speaker	Acoustic suspension
Rated impedance	3 ohms
Dimension (w/h/d) (Approx.)	
Front/Surround speaker	85 mm × 220 mm × 95 mm (3 3/8 in × 8 3/4 in × 3 3/4 in) (with foot)
Center speaker	315 mm × 55 mm × 60 mm (12 1/2 in × 2 1/4 in × 2 3/8 in) (with foot)
Mass (Approx.)	
Front speaker	0.46 kg (1 lb 1 oz) (with foot)
Center speaker	0.31 kg (11 oz) (with foot)
Surround speaker	0.53 kg (1 lb 3 oz) (with foot)

• Subwoofer (SS-WSB103)

Speaker unit	160 mm (6 3/8 in), cone type
Enclosure type	Bass reflex
Rated impedance	3 ohms
Dimensions (w/h/d) (Approx.)	260 mm × 265 mm × 270 mm (10 1/4 in × 10 1/2 in × 10 3/4 in) (with foot)
Mass (Approx.)	3.6 kg (7 lb 15 oz) (with foot)

Design and specifications are subject to
change without notice.

Halogenated flame retardants are not used in
the certain printed wiring boards.

Index

Numerics

- 2 channel sound mode 32
- 5.1 channel 15

A

- A.F.D. MODE 32
- A/V SYNC 42
- Audio Return Channel (ARC) 37
- Auto Calibration 24
- AUTO STBY 43

B

- Blu-ray Disc player
 - connecting 21
- “BRAVIA” Sync
 - preparing 35

C

- Cable TV tuner
 - connecting 21
- CD player
 - connecting 22
- Clear
 - memory 49
- Control for HDMI 35

D

- DIMMER 43
- DOCK FOR iPod/iPhone
 - connecting 22
- DVD player
 - connecting 21

E

- Error messages 49

F

- FM Mode 42

H

- HDMI
 - connecting 19

I

- Initial setup 24
- INPUT MODE 42

M

- Menu
 - AUDIO 40
 - AUTO CAL 40
 - EQ 40
 - HDMI 40
 - LEVEL 40
 - SPEAKER 40
 - SYSTEM 40
- Movie mode 33
- Music mode 33
- Muting 28

N

- Naming 32
- NIGHT MODE 42

O

- One-Touch Play 36

P

- Playback 28
- PlayStation 3
 - connecting 21
- PROTECTOR 49

R

- Remote control 10

S

- Satellite tuner
 - connecting 21
- Scene Select 38
- SLEEP 43
- Sound fields
 - selecting 32
- Speakers
 - connecting 17
 - installing 15
- Super Audio CD player
 - connecting 22
- System Audio Control 36
- System Power-Off 37

T

- TEST TONE 40
- Theatre/Theater Mode Sync
 - 38
- Tuner
 - connecting 23
- Tuning
 - automatically 30
 - directly 30
 - to preset stations 31
- TV
 - connecting 18

V

- VCR
 - connecting 21

ADVERTENCIA

Nombre del producto:

Sistema de cine para el hogar

Modelo: HT-SS380

POR FAVOR LEA DETALLADAMENTE ESTE MANUAL DE INSTRUCCIONES ANTES DE CONECTAR Y OPERAR ESTE EQUIPO.

RECUERDE QUE UN MAL USO DE SU APARATO PODRÍA ANULAR LA GARANTÍA.

Para reducir el riesgo de incendios o descargas eléctricas, no exponga la unidad a la lluvia ni a la humedad.

Para reducir el riesgo de incendios, no cubra las aberturas de ventilación del aparato con periódicos, manteles, cortinas, etc. No coloque ninguna fuente de llamas al descubierto, como velas encendidas, sobre el aparato.

No instale el aparato en un espacio cerrado, como una estantería para libros o un armario empotrado.

Para reducir el riesgo de incendios o descargas eléctricas, no exponga el aparato a goteos o salpicaduras, ni coloque recipientes con líquidos, como jarrones, encima de éste.

Puesto que el enchufe principal se utiliza para desconectar la unidad de la corriente, conecte la unidad a una toma de corriente de ca de fácil acceso. En caso observar un funcionamiento anómalo de la unidad, desconecte inmediatamente el enchufe principal de la toma de corriente de ca.

No exponga pilas o aparatos con pilas instaladas a fuentes de calor excesivo, como la luz solar directa, el fuego o similares.

Aunque haya apagado la unidad, esta continuará recibiendo suministro eléctrico mientras esté conectada a la toma de corriente de ca.

Para evitar posibles daños, este aparato se deberá fijar firmemente al suelo o a la pared de acuerdo con las instrucciones de instalación.

Para clientes de Estados Unidos



ENERGY STAR® is a U.S. registered mark.

As an ENERGY STAR® partner, Sony Corporation has determined that this product meets the ENERGY STAR® guidelines for energy efficiency.

Registro del propietario

Los números de serie y de modelo se indican en la parte posterior de la unidad. Anote estos números en el espacio proporcionado a continuación. Indíquelos cuando se ponga en contacto con el distribuidor Sony con relación a este producto.

N.º de modelo _____ N.º de serie _____



Este símbolo tiene por objeto advertir al usuario de la presencia de "tensión peligrosa" no aislada en el interior del producto que puede ser de magnitud suficiente como para presentar un riesgo de electrocución para las personas.



Este símbolo tiene por objeto advertir al usuario de la presencia de instrucciones importantes de funcionamiento y mantenimiento (servicio) en la documentación que acompaña a este dispositivo.

Instrucciones importantes sobre seguridad

- 1) Lea estas instrucciones.
- 2) Guarde estas instrucciones.
- 3) Tenga en cuenta todas las advertencias.
- 4) Siga todas las instrucciones.
- 5) No utilice este aparato cerca del agua.
- 6) Límpielo únicamente con un trapo seco.
- 7) No obstruya ningún orificio de ventilación. Realice la instalación de acuerdo con las instrucciones del fabricante.
- 8) No instale la unidad cerca de ninguna fuente térmica como los radiadores, fuentes de calor, estufas u otros aparatos (incluso amplificadores) que produzcan calor.

- 9) No fuerce el dispositivo de seguridad de los enchufes polarizados o con conexión a tierra. Un enchufe polarizado presenta dos patas, una más ancha que la otra. Un enchufe con conexión a tierra presenta dos patas y un tercer contacto de conexión a tierra. La pata ancha o tercer contacto se suministra por motivos de seguridad. Si el enchufe suministrado no encaja en la toma de corriente, póngase en contacto con un electricista para que sustituya la toma de corriente obsoleta.
- 10) Procure que nadie pise el cable de alimentación y evite someterlo a presión, especialmente en la parte de los enchufes, las tomas de corriente y el punto de salida del aparato.
- 11) Utilice únicamente los accesorios que especifica el fabricante.
- 12) Utilícelo únicamente con un carro, una mesilla, un trípode, un soporte o una mesa que especifica el fabricante, o que se vende con el aparato. Cuando se utiliza un carro, tenga precaución al mover la combinación del carro y el aparato para evitar daños durante el recorrido.



- 13) Desconecte este aparato durante las tormentas eléctricas o en caso de que no se utilice durante períodos prolongados de tiempo.
- 14) Acuda a personal de asistencia técnica cualificado para cualquier tipo de reparación. Es necesario llevar a cabo una reparación cuando se ha dañado el aparato de alguna manera, como en caso de que se haya dañado un cable de suministro de alimentación o enchufe, si se han derramado líquidos o se han caído objetos sobre el aparato, si se ha expuesto el aparato a la lluvia o a la humedad, si no funciona normalmente o si se ha caído.

La siguiente declaración de la FCC es aplicable únicamente a la versión de este modelo fabricada para vender en Estados Unidos. Es posible que otras versiones no cumplan con las normativas técnicas de la FCC.

NOTA:

Este equipo ha sido probado y se ha comprobado que cumple con los límites para un dispositivo digital de Clase B de acuerdo con la sección 15 del reglamento de la FCC. Dichos límites se han establecido para proporcionar una protección razonable contra interferencias dañinas en una instalación residencial. Este equipo genera, utiliza y puede emitir energía de radiofrecuencia y, si no se instala y utiliza según las instrucciones, puede causar interferencias dañinas en las radiocomunicaciones. No obstante, no se garantiza que no se producirán interferencias en una instalación en particular. Si este equipo causa una interferencia dañina a la recepción de radio o televisión, que se puede determinar al encender y apagar el equipo, se recomienda al usuario tratar de corregir la interferencia con una o más de las siguientes medidas:

- Cambiar la orientación o la ubicación de la antena receptora.
- Aumentar la distancia entre el equipo y el receptor.
- Conectar el equipo a una toma de corriente de un circuito distinto al que está enchufado el receptor.
- Ponerse en contacto con el distribuidor o solicitar los servicios de un técnico experimentado en reparaciones de radio y televisión.

PRECAUCIÓN

Se advierte que cualquier cambio o modificación que no se apruebe de modo explícito en este manual podría anular su autorización para utilizar este equipo.

Solo para TDM-iP380

La placa de características y el número de serie están situados en el exterior, en la zona inferior.

RECOMENDACIÓN FCC

Debe utilizarse el cable de interfaz con protección recomendado en este manual para cumplir con los límites de un dispositivo digital especificados en el subapartado B de la parte 15 de las normas de la FCC.

Acerca de este manual

- Las instrucciones que se incluyen en este manual son para el modelo HT-SS380. Las ilustraciones utilizadas en este manual corresponden al modelo de Estados Unidos y pueden no coincidir con su modelo. Las diferencias en el funcionamiento se marcan en el manual con el texto “Solo el modelo de Estados Unidos”.

El HT-SS380 consta de:

- Receptor STR-KS380
- Sistema de altavoces*
 - Altavoz frontal/altavoz de sonido envolvente SS-TSB105
 - Altavoz central SS-CTB102
 - Altavoz de graves SS-WSB103
- * Asegúrese de utilizar solo los altavoces suministrados.
- En las instrucciones de este manual se describen las operaciones del receptor con el mando a distancia suministrado. También pueden utilizarse los botones de control del receptor si tienen el mismo nombre o un nombre similar a los del mando a distancia.

Información sobre derechos de autor

Este receptor incorpora Dolby* Digital y Pro Logic Surround y el sistema DTS** Digital Surround.

- * Fabricado bajo licencia de Dolby Laboratories. Dolby, Pro Logic y el símbolo de la doble D son marcas comerciales de Dolby Laboratories.
- ** Fabricado con licencia bajo las patentes estadounidenses: 5 451 942; 5 956 674; 5 974 380; 5 978 762; 6 226 616; 6 487 535; 7 212 872; 7 333 929; 7 392 195; 7 272 567 y otras patentes estadounidenses e internacionales emitidas y pendientes. DTS, DTS-HD y el símbolo son marcas comerciales registradas. DTS-HD Master Audio y los logotipos de DTS son marcas comerciales de DTS, Inc. El producto incluye el software. © DTS, Inc. Todos los derechos reservados.

Este receptor incorpora la tecnología High-Definition Multimedia Interface (HDMI™). HDMI, el logotipo de HDMI y High-Definition Multimedia Interface son marcas comerciales o marcas comerciales registradas de HDMI Licensing LLC en los Estados Unidos y en otros países.

“x.v.Color (x.v.Colour)” y el logotipo de “x.v.Color (x.v.Colour)” son marcas comerciales de Sony Corporation.

“BRAVIA” es una marca comercial de Sony Corporation.

“PlayStation” es una marca comercial registrada de Sony Computer Entertainment Inc.

iPhone®, iPod®, iPod classic®, iPod nano® e iPod touch® son marcas comerciales de Apple Inc., registradas en US y en otros países.

El resto de marcas comerciales y marcas comerciales registradas son propiedad de sus respectivos propietarios. En este manual, las marcas ™ y ® no se especifican.

“Made for iPod” y “Made for iPhone” indican que un accesorio electrónico se ha diseñado para funcionar específicamente con un iPod o un iPhone, respectivamente, y que el desarrollador ha certificado que satisface los niveles de rendimiento exigidos por Apple.

Apple no se hace responsable del funcionamiento de este dispositivo ni de su cumplimiento con las exigencias de seguridad y normativas. Tenga en cuenta que el uso de este accesorio con un iPod o un iPhone puede alterar el funcionamiento de una conexión inalámbrica.

Índice

Accesorios suministrados.....	6
Altavoces suministrados.....	6
Descripción y localización de las piezas.....	7
Procedimientos iniciales	15

Conexiones

1: Instalación de los altavoces.....	16
2: Conexión de los altavoces	18
3: Conexión del televisor	19
4: Conexión de un equipo de vídeo.....	20
5: Conexión de un equipo de audio.....	23
6: Conexión de las antenas.....	24
7: Conexión del cable de alimentación de ca	24

Preparación del receptor

Inicialización del receptor.....	25
Utilización de AUTO CALIBRATION (calibración automática).....	25

Operaciones básicas

Reproducción	29
Visualización de información en el visor....	30

Operaciones del sintonizador

Escuchar la radio FM	30
Presintonización de emisoras de radio.....	32

Disfrutar de sonido envolvente

Selección del campo de sonido	34
-------------------------------------	----

Funciones de “BRAVIA” Sync

¿Qué es “BRAVIA” Sync?	36
Preparación para “BRAVIA” Sync.....	36
Reproducción de equipos con una pulsación (Reproducción mediante una pulsación)	37
Escuchar el sonido del televisor por los altavoces conectados al receptor (Control de audio del sistema).....	38
Apagado del receptor con el televisor (Apagado del sistema).....	39
Escuchar el sonido del televisor a través de un cable HDMI (Canal de Retorno de Audio).....	39
Disfrutar de películas con el campo de sonido óptimo (Sincronización del modo Theater/Theatre).....	40
Disfrutar de un campo de sonido óptimo para la escena seleccionada (Selección de escena)	40

Configuración avanzada

Reasignación de botones de introducción del mando a distancia	40
Uso del menú de ajustes	41

Información adicional

Precauciones	46
Solución de problemas	48
Especificaciones	52
Índice	54

Accesorios suministrados

- Manual de instrucciones (este manual)
- Guía de instalación rápida
- Antena monofilar de FM (1)



- Mando a distancia (RM-AAU120) (1)

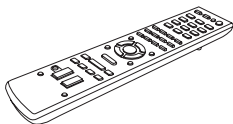

- Pilas R6 (tamaño AA) (2)



- Micrófono optimizador (ECM-AC2) (1)



- DOCK FOR iPod/iPhone (TDM-iP380) (1)

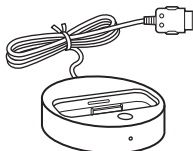

Altavoces suministrados

- Altavoz frontal (2)
- Altavoz central (1)
- Altavoz de sonido envolvente (2)
- Altavoz de graves (1)

Inserción de las pilas en el mando a distancia

Introduzca dos pilas R6 (tamaño AA) (suministradas) fijándose en que los símbolos \oplus y \ominus de las pilas coincidan con el diagrama que hay en el compartimento para pilas del mando a distancia.

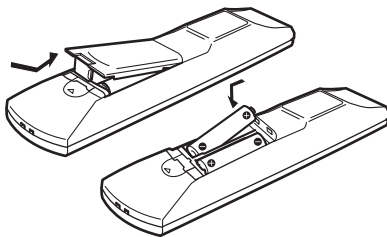

Notas

- No deje el mando a distancia en lugares con una temperatura muy alta o mucha humedad.
- No utilice pilas nuevas junto con pilas usadas.
- No mezcle pilas de manganeso con otros tipos de pilas.
- No exponga el sensor del mando a distancia a la luz solar directa ni a equipos de iluminación, ya que podría producirse un fallo de funcionamiento.
- Si no va a utilizar el mando a distancia durante un período de tiempo prolongado, extraiga las pilas para evitar que se produzcan daños derivados de fugas y corrosión.
- Cuando cambie las pilas, es posible que se restauren los ajustes predeterminados de los botones del mando a distancia. Si esto ocurre, vuelva a asignar la función que desee a los botones (página 40).
- Cuando el receptor deje de responder a las órdenes del mando a distancia, cambie todas las pilas por pilas nuevas.

Descripción y localización de las piezas

Panel frontal

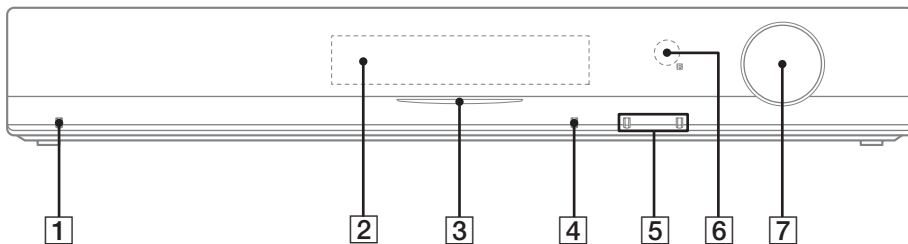

- 1** I/⏻ (encendido/en espera) (página 25, 29 y 41)
- 2** Visor (página 7)
- 3** Indicador blanco
Se ilumina cuando el receptor está encendido. Se apaga cuando el DIMMER está ajustado en DIM MAX (página 46) o el receptor está apagado.
- 4** SOUND FIELD (campo sonido) (página 34)
- 5** INPUT +/- (entrada +/-) (página 27)
- 6** Sensor del mando a distancia
Recibe las señales del mando a distancia.
- 7** MASTER VOLUME (volumen maestro) (página 29 y 49)

Indicadores del visor

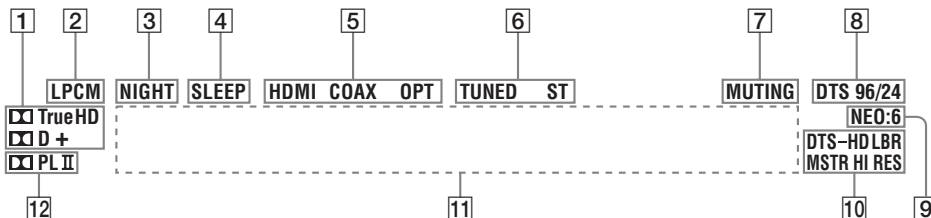

- 1** Indicador Dolby Digital Surround
Se ilumina el indicador correspondiente cuando el receptor decodifica alguno de los siguientes formatos de señal Dolby Digital.
 TrueHD Dolby TrueHD
 D Dolby Digital
 D+ Dolby Digital Plus
- 2** LPCM
Se ilumina cuando el receptor decodifica señales PCM lineales.
- 3** NIGHT
Se ilumina cuando está activada la función Modo nocturno (página 45).
- 4** SLEEP
Se ilumina cuando el Temporizador para desconexión está activado (página 46).
- 5** HDMI COAX OPT
- 6** TUNED ST
- 7** MUTING
- 8** DTS 96/24
NEO:6
DTS-HD LBR
MSTR HI RES
- 9**
- 10**
- 11**
- 12**

Nota

Durante la reproducción de discos con formato Dolby Digital, asegúrese de que ha realizado las conexiones digitales.

5 Indicador de entrada

Se ilumina para indicar la entrada activada.

HDMI

- El INPUT MODE está ajustado en “AUTO” y el receptor reconoce el equipo conectado a través de una toma HDMI IN (página 20).
- La entrada TV INPUT detecta las señales de Canal de Retorno de Audio (ARC) (página 39).

COAX

La entrada VIDEO está seleccionada.

OPT

- El INPUT MODE está fijado en “AUTO” y la señal de origen es una señal digital recibida a través de la toma OPT IN (entrada OPT) (página 19).
- El INPUT MODE está fijado en “OPT” (página 45).

6 Indicador de sintonización

Se enciende para indicar el estado actual de la emisora de radio (página 30).

TUNED

Cuando recibe una emisora de radio.

ST

Cuando una emisora emite en modo estéreo.

7 MUTING

Se ilumina cuando está activada la función de silenciamiento.

8 Indicador DTS

Enciende el indicador correspondiente cuando el receptor descodifica alguno de los siguientes formatos de señal DTS.

DTS	DTS
DTS 96/24	DTS 96 kHz/24 bits

Nota

Durante la reproducción de discos con formato DTS, asegúrese de que ha realizado las conexiones digitales.

9 NEO:6

Se enciende cuando el decodificador DTS Neo:6 Cinema/Music está activado (página 35).

10 Indicador DTS-HD

Enciende el indicador correspondiente cuando el receptor descodifica alguno de los siguientes formatos de señal DTS-HD.

DTS-HD LBR	DTS-HD Audio de velocidad de bits baja
DTS-HD MSTR	DTS-HD Audio maestro
DTS-HD HI RES	DTS-HD Audio de alta resolución

11 Área de visualización de mensajes

Muestra el nivel de volumen, la fuente de entrada seleccionada, la señal de entrada de audio, etc.

12 Indicador Dolby Pro Logic

Se ilumina el indicador respectivo cuando el receptor aplica el procesamiento Dolby Pro Logic. Esta tecnología de decodificación de sonido envolvente de matriz mejora las señales de entrada.

PL	Dolby Pro Logic
PLII	Dolby Pro Logic II

Panel posterior

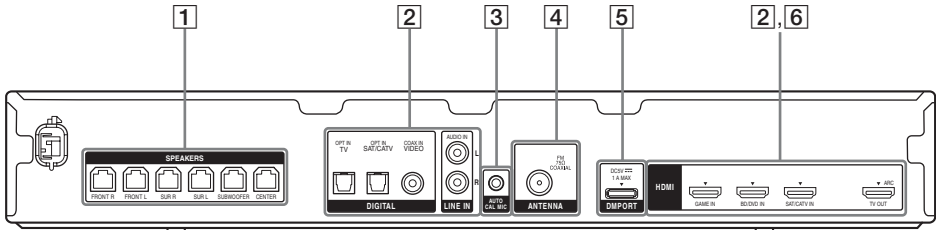

1 Sección SPEAKERS (altavoces) (página 18)



2 Sección de señal de audio

Tomas DIGITAL INPUT/OUTPUT (entrada/salida digital) (páginas 19 y 22)



OPT IN (entrada OPT)



COAX IN (entrada COAX)



HDMI IN/OUT (entrada/salida HDMI)

Toma ANALOG INPUT (página 23)



AUDIO IN (entrada audio)

3 Sección AUTO CALIBRATION (Calibración automática) (página 26)



Toma AUTO CAL MIC (micrófono calibración automática)

4 Sección ANTENNA (antena) (página 24)



Toma FM ANTENNA (antena FM)

5 Sección DMPORT (página 23)



Toma DMPORT

6 Sección de señal VIDEO (vídeo) (página 22)



Tomas HDMI IN/OUT (entrada/salida HDMI)

Mando a distancia

Con el mando a distancia suministrado podrá utilizar este receptor y otros equipos. El mando a distancia está asignado a la utilización de equipos de audio o vídeo de Sony. Con el botón de entrada puede modificar la asignación en función de los equipos que tenga conectados al receptor (página 40).

RM-AAU120

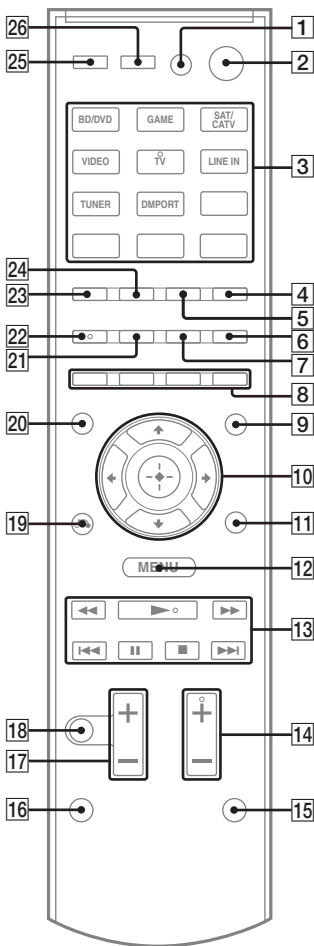

Para utilizar los botones con la impresión rosa

Mantenga pulsado el botón SHIFT (mayúsculas) (15) y, a continuación, pulse el botón con la impresión rosa que desea utilizar. Ejemplo: mantenga pulsado el botón SHIFT (mayúsculas) (15), y, a continuación, pulse ENTER (introducir) (3).

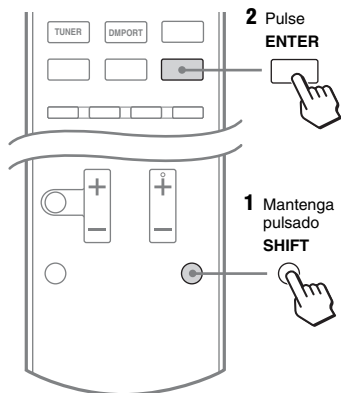

Para controlar el receptor

2 I/O¹ (encendido/en espera)

Enciende el receptor o lo sitúa en el modo de espera.

Ahorro de energía en el modo de espera

Si "CTRL HDMI" está ajustado en "CTRL OFF" (página 42).

3 Botones de introducción²

Seleccione el equipo que desea utilizar. Al pulsar uno de los botones de introducción, el receptor se enciende. Estos botones están asignados al control de equipos Sony.

Botones numéricos²

Mantenga pulsado el botón SHIFT (mayúsculas) (15) y pulse los botones numéricos para preajustar o sintonizar las emisoras memorizadas (página 32).

ENTER

Mantenga pulsado el botón SHIFT (mayúsculas) (15), y, a continuación, pulse ENTER (introducir) para

- Introducir las selecciones.
- Guardar una emisora cuando funciona el sintonizador.

4 D.TUNING (sintonización D.)

Accede al modo de sintonización directa (página 31).

5 MEMORY (memoria)



Guarda una emisora cuando funciona el sintonizador.



6 DISPLAY (visor)

Pulse AMP MENU (menú amplificación) y, a continuación, pulse DISPLAY (visor) para ver la información en el visor (página 30).

9 AMP MENU (menú amplificación)

Muestra el menú para utilizar el receptor.

10 , 

Pulse  para seleccionar los ajustes y pulse  para introducir/confirmar la selección.

13 TUNING +/- (sintonización +/-)

Busca una emisora (página 31).

PRESET +/- (presintonizar +/-)

Selecciona las emisoras memorizadas (página 32).

14 SOUND FIELD (campo sonido) +2)/-

Selecciona un campo de sonido (página 34).

15 SHIFT (mayúsculas)

Cambia la función del botón del mando a distancia para activar los botones con la impresión rosa (página 10).

17 MASTER VOL +/- (volumen maestro +/-)

Ajusta el nivel de volumen de todos los altavoces al mismo tiempo.

18 MUTING (silenciar)

Desactiva el sonido momentáneamente.

Pulse el botón de nuevo para restablecer el sonido.

19 RETURN/EXIT (volver/salir) 



Vuelve al menú anterior.

25 AUTO VOL (volumen auto.)

Ajusta el volumen automáticamente en función de la señal de entrada o del contenido del equipo conectado (función ADVANCED AUTO VOLUME [volumen automático avanzado]). Esta función resulta de utilidad, por ejemplo, si el sonido de un anuncio es más alto que el de los programas de televisión.

Notas

- Antes de desactivar esta función, asegúrese de bajar el nivel de volumen.
- Esta función solo está disponible si se reciben señales Dolby Digital, DTS o PCM Lineal, por lo que es posible que el sonido aumente de forma brusca al cambiar a otros formatos.
- Esta función no puede utilizarse en los siguientes casos.
 - Si se reciben señales PCM Lineal con una frecuencia de muestreo superior a 48 kHz.
 - Si se reciben señales Dolby Digital Plus, Dolby TrueHD, DTS 96/24, audio maestro DTS-HD o audio de alta resolución DTS-HD.

¹ Si pulsa AV  (1) y  (2) al mismo tiempo, el receptor y el equipo conectado se apagarán (SYSTEM STANDBY [espera del sistema]). La función de AV  (1) cambia automáticamente cada vez que pulsa los botones de entrada (3).

² Los botones 5/TV, AUDIO,  y TV CH +/- SOUND FIELD+ (canal TV/campo de sonido +) cuentan con puntos táctiles.

Utilícelos como referencia cuando use el receptor.

Para controlar un televisor Sony

Mantenga pulsado TV (16) y, a continuación, pulse el botón con la impresión amarilla para seleccionar la función que desee.

Ejemplo: mantenga pulsado el botón TV (16), y, a continuación, pulse TV CH + (canal TV +) (14).

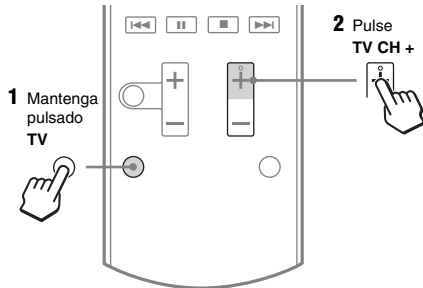

1 TV I/⏻ (encendido/en espera)

Enciende o apaga el televisor.

3 Botones numéricos²⁾

Selecciona los canales de TV.

ENTER (introducir)

Introduce las selecciones.

CLEAR (borrar)

Utilice los botones numéricos para seleccionar los números de canal del terminal CATV digital. Por ejemplo, para seleccionar 2.1, pulse 2, CLEAR (borrar) y 1.

6 DISPLAY (visor)

Muestra información relacionada con el programa de televisión actual.

8 Botones de colores

Muestran una guía de funcionamiento en la pantalla del televisor cuando los botones de color están disponibles. Siga la guía de funcionamiento para realizar la operación seleccionada.

11 TOOLS/OPTIONS (herramientas/ opciones)

Muestra las opciones de la función de televisión.

12 MENU/HOME (menú/inicio)

Muestra los menús de televisión.

14 TV CH (canal TV) +²⁾/-

Busca los canales de televisión memorizados.

17 TV VOL +/- (volumen TV +/-)

Ajusta el volumen del televisor.

18 MUTING (silenciar)

Activa la función de silenciamiento del televisor.

19 RETURN (volver)/EXIT (salir) ↶

Vuelve al menú de televisión anterior.

20 GUIDE (guía)

Muestra la guía de programas en pantalla.

22 AUDIO²⁾

Cambia el modo de sonido dual.

26 INPUT (entrada)

Selecciona la señal de entrada (televisor o vídeo).

¹⁾ Si pulsa AV I/⏻ (1) y I/⏻ (2) al mismo tiempo, el receptor y el equipo conectado se apagarán (SYSTEM STANDBY [espera del sistema]). La función de AV I/⏻ (1) cambia automáticamente cada vez que pulsa los botones de entrada (3).

²⁾ Los botones 5/TV, AUDIO, ► y TV CH +/- SOUND FIELD+ (canal TV/campo de sonido +) cuentan con puntos táctiles.

Utilícelos como referencia cuando use el receptor.

Para controlar otros equipos Sony

Mantenga pulsado el botón SHIFT (mayúsculas) (**15**) para activar los botones con la impresión rosa (página 10).

Nombre	Lector de discos Blu-ray, DVD	Sintonizador de satélite, decodificador de televisión por cable	Videograbadora	Lector de CD
1 AV I/⏮ ¹⁾	Alimentación	Alimentación	Alimentación	Alimentación
3 Botones numéricos ²⁾	Pista	Canal	Canal	Pista
ENTER (introducir)	Introducción	Introducción	Introducción	Introducción
CLEAR	Borrar	Borrar	–	Pista >10
6 DISPLAY (visor)	Visor	Visor	Visor	Visor
7 ANGLE	Seleccionar ángulo	–	–	–
8 Botones de color	Menú, guía	Menú, guía	–	–
10 ⊕	Introducción	Introducción	Introducción	–
↕/↔/↔/↕	Seleccionar	Seleccionar	Seleccionar	–
11 TOOLS/OPTIONS (herramientas/ opciones)	Menú de opciones	Menú de opciones	–	–
12 MENU/HOME (menú/ inicio)	Menú	Menú	Menú	–
13 ◀◀▶▶ ³⁾	Buscar hacia adelante, atrás	–	Avance rápido, retroceso	Avance rápido, retroceso
▶ ²⁾³⁾	Reproducir	–	Reproducir	Reproducir
◀◀▶▶ ³⁾	Saltar pista	–	Buscar índice	Saltar pista
³⁾	Pausa	–	Pausa	Pausa
■ ³⁾	Detener	–	Detener	Detener
19 RETURN/EXIT (volver/ salir) ⏪	Volver	Volver, salir, TV en directo	–	–
20 GUIDE (guía)	Programación	Menú de guía	–	–
21 SUBTITLE	Subtítulos	–	–	–
22 AUDIO ²⁾	Audio	–	–	–
23 TOP MENU (menú superior)	Guía en pantalla	–	–	–
24 POP UP/MENU (ventana emergente/ menú)	Menú	–	–	–
26 INPUT (entrada)	Seleccionar entrada	–	Seleccionar entrada	–

- ¹) Si pulsa AV I/⏻ (1) y I/⏻ (2) al mismo tiempo, el receptor y el equipo conectado se apagarán (SYSTEM STANDBY). La función de AV I/⏻ (1) cambia automáticamente cada vez que pulsa los botones de entrada (3).
- ²) Los botones 5/TV, AUDIO, ► y TV CH +/ SOUND FIELD+ (canal TV/campo de sonido +) cuentan con puntos táctiles.
Utilícelos como referencia cuando use el receptor.
- ³) Este botón también permite utilizar la función DOCK FOR iPod/iPhone. Para obtener más información sobre este botón, consulte el manual de instrucciones suministrado con el DOCK FOR iPod/iPhone.

Notas

- La explicación anterior se ofrece únicamente a modo de ejemplo.
- En función del modelo de equipo conectado, es posible que algunas de las funciones que se explican en esta sección no funcionen con el mando a distancia suministrado.

Procedimientos iniciales

Siguiendo el procedimiento descrito a continuación podrá disfrutar de su equipo de audio o vídeo conectado al receptor.

Instalación y conexión de los altavoces (página 16, 18)



Conexión del televisor (página 19)



Conexión de un equipo de vídeo (página 20)



Conexión de un equipo de audio (página 23)



Configuración de los ajustes de salida de audio en el equipo conectado

Para emitir audio digital multicanal, verifique la configuración de salida de audio digital del equipo conectado.

En el caso de un reproductor Blu-ray Disc, compruebe que las opciones “Audio (HDMI)”, “Dolby Digital (Coaxial/Optical)” y “DTS (Coaxial/Optical)” están ajustadas en “Auto”, “Dolby Digital” y “DTS” respectivamente (información válida a septiembre de 2010).

En el caso de una PlayStation 3, compruebe que la opción “BD/DVD Audio Output Format (HDMI)” esté ajustada en “Bitstream” (en la versión del software del sistema 3.5).

Para obtener más información, consulte el manual de instrucciones suministrado con el equipo conectado.



Preparación del receptor

Consulte “7: Conexión del cable de alimentación de ca” (página 24) y “Inicialización del receptor” (página 25).



Realización de la Calibración automática (página 26)

Puede comprobar la conexión de los altavoces utilizando “Test Tone” (página 42). Si el sonido no se emite correctamente, compruebe la conexión del altavoz y repita los ajustes descritos.

1: Instalación de los altavoces

Este receptor le permite utilizar un sistema de altavoces de 5.1 canales. Para disfrutar al máximo de un sonido envolvente multicanal similar al de las salas de cine, asegúrese de conectar todos los altavoces suministrados (dos altavoces frontales, un altavoz central y dos altavoces de sonido envolvente) y un altavoz de graves (5.1 canales). Puede colocar los altavoces tal y como se muestra a continuación.

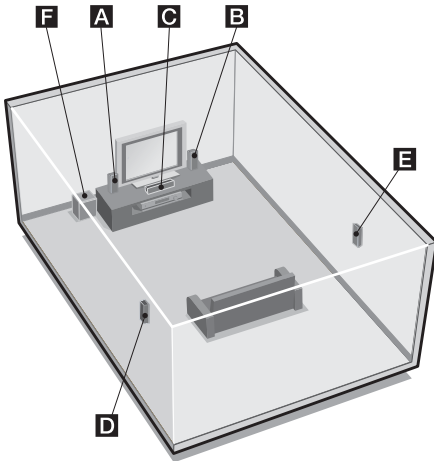

- A** Altavoz frontal (izquierdo)
- B** Altavoz frontal (derecho)
- C** Altavoz central
- D** Altavoz de sonido envolvente (izquierdo)
- E** Altavoz de sonido envolvente (derecho)
- F** Altavoz de graves

Observaciones

- El ángulo **A** debe ser el mismo.

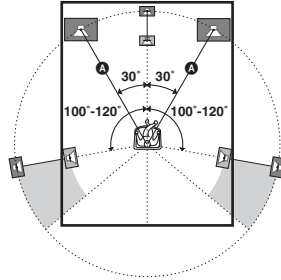

- Como el altavoz de graves no emite señales altamente direccionales, puede colocarlo en la posición que más le convenga.

Instalación de los altavoces en la pared

Puede instalar los altavoces en la pared.

- 1** Prepare los tornillos (no suministrados) adecuados para el gancho que se encuentra en la parte trasera de cada uno de los altavoces. Consulte las ilustraciones que aparecen a continuación.

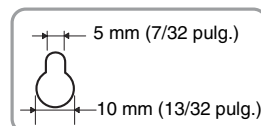
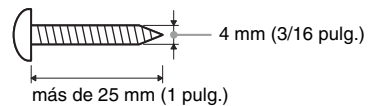

Gancho de la parte trasera del altavoz

2 Fije los tornillos a la pared. Deben salir entre 8 mm y 10 mm (11/32 pulg. y 13/32 pulg.).

Altavoz central

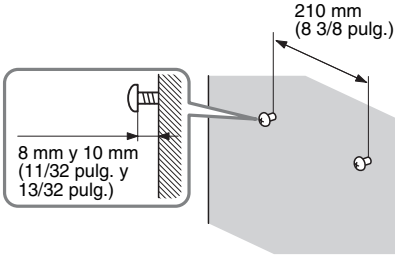

Altavoces frontales y altavoces de sonido envolvente

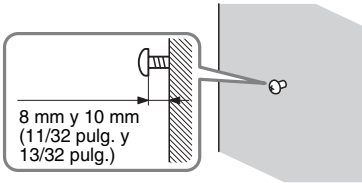

3 Cuelgue los altavoces de los tornillos.

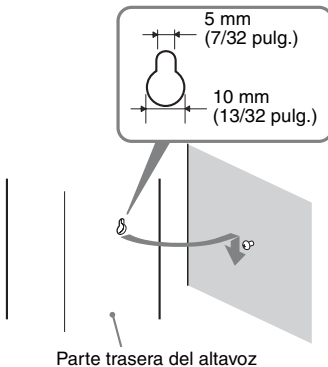

Notas

- Use tornillos adecuados para el material y la resistencia de la pared. Como las paredes de placas de yeso son especialmente frágiles, coloque los tornillos en una viga y fíjelos a la pared. Instale los altavoces en una pared vertical y plana, donde se haya aplicado un refuerzo.
- Acuda a una ferretería o consulte a un instalador para informarse del material de la pared o los tornillos que debe utilizar.
- Sony no se hace responsable de accidentes o daños provocados por instalaciones incorrectas, de la falta de resistencia de la pared, de una instalación inadecuada de los tornillos, desastres naturales, etc.

2: Conexión de los altavoces

Antes de conectar los cables, asegúrese de desconectar el cable de alimentación de CA. El conector de los cables de los altavoces tiene un código de color que depende del tipo de altavoz.

Conecte los cables de altavoz procurando que coincidan con los colores de las tomas SPEAKERS (altavoces) del receptor.

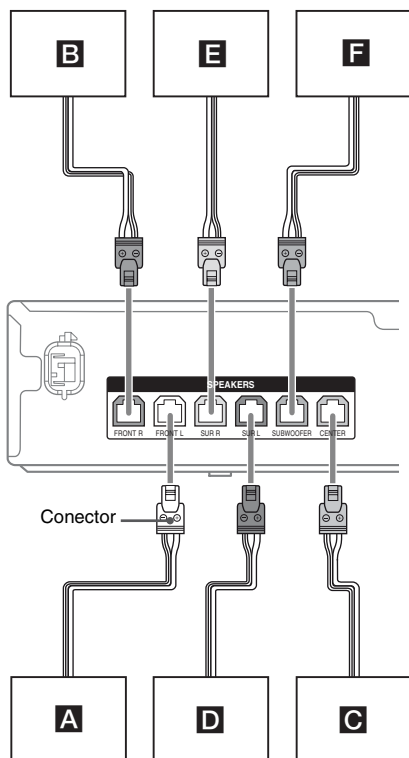

- A** Altavoz frontal (izquierdo)
- B** Altavoz frontal (derecho)
- C** Altavoz central
- D** Altavoz de sonido envolvente (izquierdo)
- E** Altavoz de sonido envolvente (derecho)
- F** Altavoz de graves

Nota

Para conectar el altavoz correctamente, puede comprobar de qué tipo de altavoz se trata consultando la etiqueta situada en el panel trasero de los altavoces. El altavoz de graves no tiene etiqueta. Para obtener información sobre el tipo de altavoz, consulte la página 4.

Texto en la etiqueta del altavoz	Tipo de altavoz
FRONT L (frontal I)	Frontal izquierdo
FRONT R (frontal D)	Frontal derecho
CENTER (central)	Central
SUR L (env. I)	Sonido envolvente izquierdo
SUR R (env. D)	Sonido envolvente derecho

3: Conexión del televisor

Al conectar la toma HDMI TV OUT (salida HDMI TV) a un televisor, se ve la imagen de la entrada seleccionada.

Antes de conectar los cables, asegúrese de desconectar el cable de alimentación de CA.

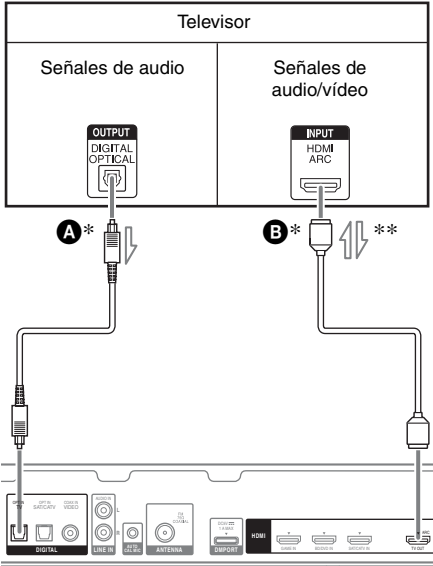

- A** Cable digital óptico (no suministrado)
 - B** Cable HDMI (no suministrado)
- Sony recomienda utilizar un cable HDMI certificado o un cable HDMI de Sony.**

* Para disfrutar de un programa de televisión con sonido envolvente multicanal procedente de los altavoces conectados al receptor, puede realizar una de las siguientes conexiones:

- Conecte **A**.
- Conecte **B** si su televisor es compatible con la función Canal de Retorno de Audio (ARC). Asegúrese de desactivar el volumen del televisor o de activar la función de silenciamiento.

**Este receptor es compatible con la función Canal de Retorno de Audio (ARC). Si conecta el receptor a un televisor compatible con ARC, el sonido se emitirá a través de los altavoces conectados al receptor mediante la toma HDMI TV OUT (salida HDMI TV). No olvide ajustar "ARC" en "ARC ON" en el menú HDMI (página 39).

Notas

- Asegúrese de encender el receptor cuando las señales de vídeo y audio de un equipo de reproducción se transmiten al televisor a través del receptor. A menos que el equipo esté encendido, no se transmitirán señales de vídeo ni de audio.
- En función del estado de la conexión entre el televisor y la antena, es posible que la imagen visualizada en la pantalla del televisor aparezca distorsionada. Si tiene este problema, coloque la antena más lejos del receptor.
- Si conecta cables digitales ópticos, inserte las clavijas en línea recta hasta que encajen en su sitio.
- No doble ni ate los cables digitales ópticos.

Observaciones

- Todas las tomas de audio digital son compatibles con las frecuencias de muestreo 32 kHz, 44,1 kHz, 48 kHz y 96 kHz.
- Al conectar la toma de salida de audio del televisor a la toma TV OPT IN (entrada TV OPT) del receptor para emitir el sonido del televisor a través de los altavoces conectados al receptor, ajuste la toma de salida de sonido del televisor en "Fijo" si tiene las opciones "Fijo" y "Variable".

4: Conexión de un equipo de vídeo

Uso de la conexión HDMI

La interfaz multimedia de alta definición (HDMI) es una interfaz que transmite señales de audio y vídeo en formato digital.

Mediante la conexión de equipos compatibles con la tecnología Sony “BRAVIA” Sync utilizando cables HDMI, pueden simplificarse las operaciones. Consulte “Funciones de “BRAVIA” Sync” (página 36).

Especificaciones de HDMI

- Las señales de audio digital que se transmiten mediante HDMI pueden emitirse a través de los altavoces conectados al receptor. Esta señal es compatible con Dolby Digital, DTS y PCM lineal.
- El receptor puede recibir PCM lineal multicanal (hasta 8 canales) con una frecuencia de muestreo de 192 kHz o inferior a través de una conexión HDMI.
- Este receptor es compatible con High Bitrate Audio (DTS-HD Master Audio, Dolby TrueHD), Deep Color (Deep Colour), x.v.Color (x.v.Colour) y transmisión en 3D.

Notas acerca de las conexiones HDMI

- Las señales de audio que se transmiten a la toma HDMI IN se emiten a través de las tomas SPEAKERS y de la toma HDMI TV OUT (salida HDMI TV). No se emiten a través de ninguna otra toma de audio.
- Las señales de vídeo transmitidas a la toma HDMI IN solo pueden emitirse desde la toma HDMI TV OUT (salida HDMI TV).
- Este equipo no está preparado para la entrada ni la salida de señales DSD de Super Audio CD.
- Es posible que el equipo conectado suprima las señales de audio (frecuencia de muestreo, longitud de bits, etc.) transmitidas a través de una toma HDMI. Compruebe la configuración del equipo conectado si la imagen es de baja calidad o si no se emite el sonido de un equipo conectado mediante el cable HDMI.
- Es posible que el sonido se interrumpa si se modifica la frecuencia de muestreo, el número de canales o el formato de audio de las señales de salida de audio del equipo de reproducción.
- Si el equipo conectado no es compatible con la tecnología de protección de los derechos de autor (HDCP), es posible que la imagen o el sonido de la toma HDMI TV OUT (salida HDMI TV) se emitan distorsionados o no se emitan.
Si se encuentra con esta situación, compruebe la especificación del equipo conectado.
- Únicamente puede disfrutar de High Bitrate Audio (DTS-HD Master Audio, Dolby TrueHD) y PCM lineal multicanal con una conexión HDMI.
- Suba la resolución de la imagen del equipo de reproducción por encima de 720p/1080i para disfrutar de High Bitrate Audio (DTS-HD Master Audio, Dolby TrueHD).

- Antes de poder disfrutar de PCM lineal multicanal, es posible que tenga que realizar algunos ajustes en la resolución de la imagen del equipo de reproducción. Consulte el manual de instrucciones del equipo de reproducción.
- Puede disfrutar de contenidos de vídeo en 3D con televisores y equipos de vídeo compatibles con 3D (por ejemplo, reproductor de discos Blu-ray, grabadora de discos Blu-ray, PlayStation 3, etc.) conectando al receptor cables HDMI de alta velocidad y, con las gafas 3D correspondientes, reproduciendo contenidos compatibles con 3D.
- En función del televisor o el equipo de vídeo, es posible que no pueda visualizar imágenes en 3D.
- No todos los equipos HDMI son compatibles con todas las funciones definidas para la versión HDMI especificada. Por ejemplo, aquellos equipos compatibles con HDMI, versión 1.4, no siempre cuentan con la función Canal de Retorno de Audio (ARC).
- Consulte el manual de instrucciones de todos los equipos conectados para obtener más información.

Conexión de los cables

- Antes de conectar los cables, asegúrese de desconectar el cable de alimentación de CA.
- No es necesario conectar todos los cables. Realice las conexiones necesarias según las tomas presentes en el equipo conectado.
- Use un cable HDMI de alta velocidad. Si usa un cable HDMI estándar, es posible que no se visualicen correctamente las imágenes de 1080p, Deep Color (Deep Colour) o 3D.
- No se recomienda utilizar un cable de conversión HDMI-DVI. Si conecta un cable de conversión HDMI-DVI a un equipo DVI-D, es posible que el sonido y/o la imagen se pierdan.
- Si conecta cables digitales ópticos, inserte las clavijas en línea recta hasta que encajen en su sitio.
- No doble ni ate los cables digitales ópticos.

Observación

Todas las tomas de audio digital son compatibles con las frecuencias de muestreo 32 kHz, 44,1 kHz, 48 kHz y 96 kHz.

Conexión de una videograbadora, PlayStation 3, reproductor de discos Blu-ray, lector de DVD, sintonizador de satélite o decodificador de televisión por cable

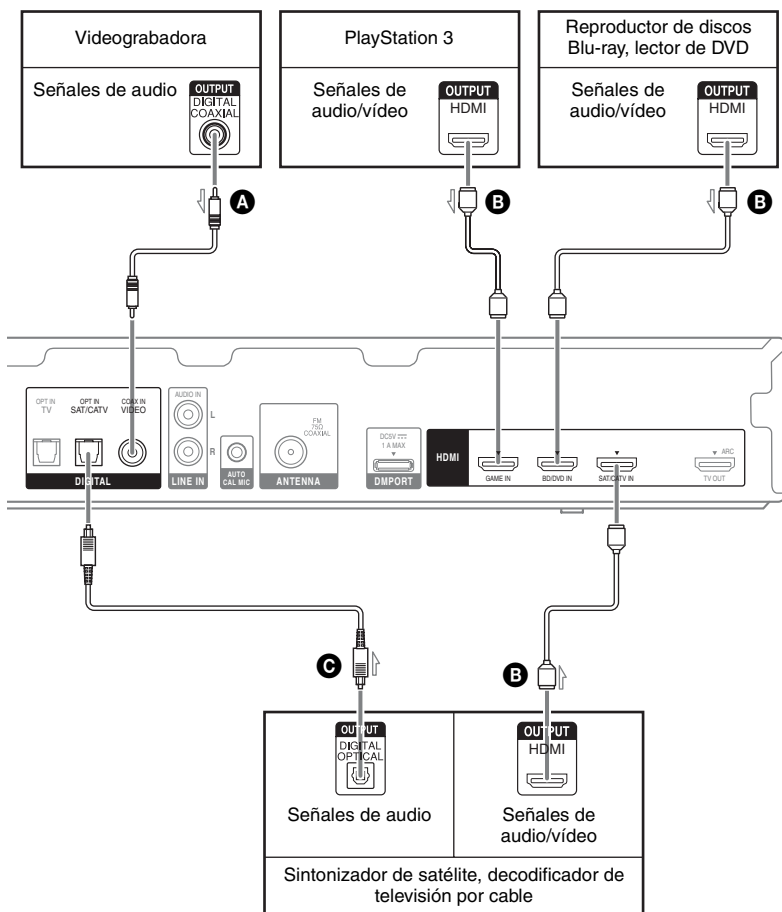

- A** Cable digital coaxial (no suministrado)
- B** Cable HDMI (no suministrado)
Sony recomienda utilizar un cable HDMI certificado o un cable HDMI de Sony.
- C** Cable digital óptico (no suministrado)

Notas

- No olvide modificar el ajuste predeterminado del botón de introducción BD/DVD del mando a distancia para que pueda utilizarlo para controlar el lector de DVD. Para obtener más información, consulte "Reasignación de botones de introducción del mando a distancia" (página 40).
- No es posible realizar grabaciones en la videograbadora a través de este receptor. Para obtener más información, consulte el manual de instrucciones suministrado con la videograbadora.

5: Conexión de un equipo de audio

Antes de conectar los cables, asegúrese de desconectar el cable de alimentación de ca.

- No conecte ni desconecte el DOCK FOR iPod/iPhone mientras el receptor esté encendido.
- Conecte el DOCK FOR iPod/iPhone con firmeza, introduciendo el conector recto.
- El conector del DOCK FOR iPod/iPhone es frágil: manipúlelo con cuidado cuando instale o traslade el receptor.

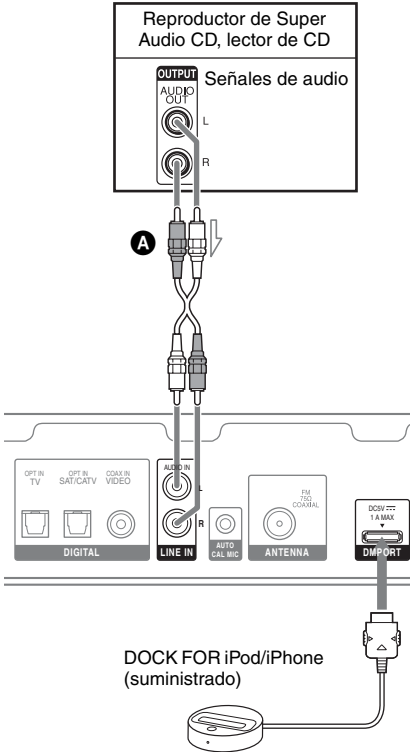

A Cable de audio (no suministrado)

Notas sobre la conexión del DOCK FOR iPod/iPhone

- Utilice únicamente el DOCK FOR iPod/iPhone suministrado.
- Puede ver las imágenes en la pantalla del televisor conectando la salida de vídeo del DOCK FOR iPod/iPhone a la entrada de vídeo del televisor. Para obtener más información, consulte el manual de instrucciones suministrado con el DOCK FOR iPod/iPhone.

6: Conexión de las antenas

Antes de conectar las antenas, asegúrese de desconectar el cable de alimentación de ca.

Antena monofilar de FM (suministrada)

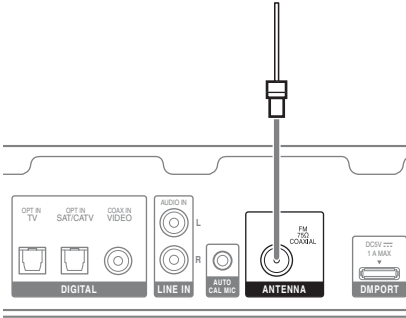

Notas

- Extienda completamente la antena monofilar de FM.
- Después de conectar la antena monofilar de FM, manténgala lo más plana posible.

7: Conexión del cable de alimentación de ca

Conecte el cable de alimentación de ca a una toma de corriente de pared.

Asegúrese de encender el receptor cuando las señales de vídeo y audio de un equipo de reproducción se transmiten al televisor a través del receptor. A menos que el equipo esté encendido, no se transmitirán señales de vídeo ni de audio.

Cable de alimentación de ca

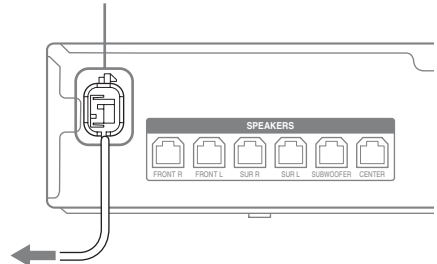

A la toma de corriente de pared

Inicialización del receptor

Antes de utilizar el receptor por primera vez, inicialícelo siguiendo los pasos que se indican a continuación. Este procedimiento también puede utilizarse para restaurar los ajustes predeterminados de fábrica.

Utilice los botones del receptor para realizar esta operación.

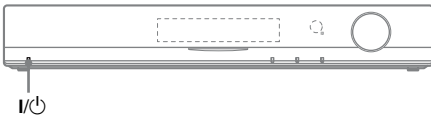

1 Pulse I/O para apagar el receptor.

2 Mantenga pulsado I/O durante 5 segundos.

Primero aparecerá “CLEARING” en el visor y, al cabo de unos instantes, se mostrará “CLEARED”.

Todos los ajustes modificados o configurados serán sustituidos por los ajustes predeterminados.

Utilización de AUTO CALIBRATION (calibración automática)

Este receptor está equipado con la tecnología DCAC (Calibración automática de cine digital), que permite realizar la calibración automática de la forma siguiente:

- Compruebe la conexión entre cada altavoz y el receptor.
- Ajuste el nivel de los altavoces.
- Mida la distancia entre cada altavoz y su posición de escucha.
- Mida las características de la frecuencia.

La función DCAC está diseñada para conseguir un equilibrio del sonido adecuado dentro de la sala. No obstante, tiene la opción de ajustar los niveles de los altavoces manualmente para adaptarlos a sus preferencias. Para obtener más información, consulte “Para ajustar el nivel de los altavoces” (página 43).

Antes de realizar la Calibración automática

Antes de empezar con la Calibración automática, realice las siguientes comprobaciones.

- Coloque los altavoces y conéctelos (página 16, 18).
- Conecte únicamente el micrófono optimizador suministrado a la toma AUTO CAL MIC (micrófono calibración auto.). No conecte ningún otro micrófono a esta toma.
- Retire todos los obstáculos situados entre el micrófono optimizador y los altavoces para evitar errores de medición.
- Asegúrese de que no hay ruido para poder obtener los resultados más precisos posibles.

Notas

- Los altavoces emiten un sonido muy alto durante la calibración y el volumen no puede ajustarse. Piense en los vecinos y en los niños que estén en la sala.
- Si ha activado la función de silenciamiento antes de realizar la Calibración automática, se apagará automáticamente.

1: Configuración de la Calibración automática

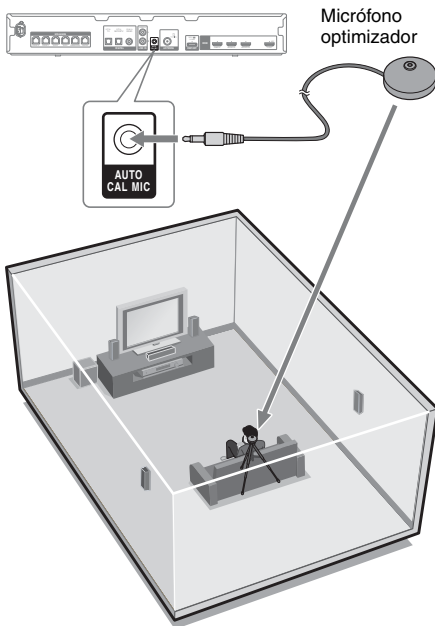

- 1 Conecte el micrófono optimizador suministrado a la toma AUTO CAL MIC (micrófono calibración auto.).**
- 2 Configure el micrófono optimizador.**

Coloque el micrófono optimizador en la posición de escucha. Puede utilizar un taburete o un trípode para que el micrófono optimizador quede a la altura de sus orejas.

Observación

Si coloca el altavoz orientado hacia el micrófono optimizador conseguirá una medición más precisa.

2: Realización de la Calibración automática

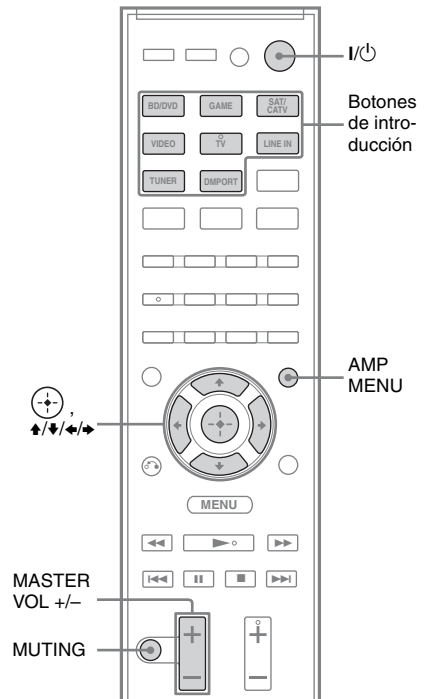

- 1 Pulse AMP MENU (menú amplificación).**
- 2 Pulse \uparrow/\downarrow varias veces hasta que aparezca "AUTO CAL" y, a continuación, pulse \odot o \rightarrow .**

3 Pulse \uparrow/\downarrow varias veces hasta que aparezca “A.CAL START” y, a continuación, pulse \oplus .

La medición empezará al cabo de 5 segundos.

El proceso de medición dura 30 segundos aproximadamente.

Esta tabla presenta los distintos estados de medición que aparecen en el visor.

Objeto de la medición	Visor
Existencia del altavoz	TONE
Ganancia del altavoz, distancia, respuesta de frecuencia	T S P
Ganancia y distancia del altavoz de graves	WOOFER

Para cancelar la Calibración automática

La función Calibración automática se cancelará si realiza las siguientes operaciones durante el proceso de medición:

- Pulse I/\cup o MUTING (silenciar).
- Pulse los botones de introducción en el mando a distancia o INPUT (entrada) +/- en el receptor.
- Cambie el nivel de volumen.

3: Confirmación/almacenamiento de los resultados de la medición

1 Confirme el resultado de la medición.

Al final del proceso de medición, aparecerá el resultado en el visor y el sistema le avisará con un pitido.

Proceso de medición [Visor]	Acción recomendada
Resultado correcto [SAVE EXIT]	Vaya al paso 2.
Error [E - ■■■■ ■■]	Consulte “Cuando aparecen códigos de error” (página 28).

2 Consulte el resultado de la medición.

Pulse \uparrow/\downarrow varias veces para seleccionar el elemento y, continuación, pulse \oplus .

- EXIT
Permite salir del proceso de configuración sin guardar los resultados de la medición.
- WARN CHECK
Muestra la advertencia relacionada con los resultados de la medición. Consulte “Información de los mensajes de advertencia” (página 28).
- SAVE EXIT
Permite guardar los resultados de la medición y salir del proceso de configuración.
- RETRY
Vuelve a realizar la Calibración automática.

3 Guarde el resultado de la medición.

Seleccione “SAVE EXIT” en el paso 2. Aparece “COMPLETE” en la pantalla y se guardarán los resultados de la medición.

4 Desconecte el micrófono optimizador del receptor.

Nota

Si cambia de sitio el altavoz, le recomendamos que vuelva a realizar la Calibración automática para disfrutar del mejor sonido envolvente.

Cuando aparecen códigos de error

1 Consulte el problema asociado al error.

Mensaje y explicación

E - ■■■■* 32

No se ha detectado ningún altavoz. Compruebe que el micrófono optimizador está bien conectado y vuelva a realizar la Calibración automática.

Si el micrófono optimizador está bien conectado pero sigue apareciendo el código de error, es posible que el cable del micrófono optimizador esté en mal estado.

E - ■■■■* 33

- El micrófono optimizador no está conectado.
- Ninguno de los altavoces frontales está conectado o solo hay un altavoz frontal conectado.
- El altavoz de sonido envolvente izquierdo o el altavoz de sonido envolvente derecho no está conectado.
- El altavoz de graves no está conectado.

* ■■■■ representa un canal de altavoz.

F Frontal

S Envolvente

SW Altavoz de graves

En función del código de error, es posible que el canal del altavoz no aparezca.

2 Vuelva a realizar la Calibración automática.

Pulse **▲/▼** para seleccionar “RETRY YES” y, a continuación, pulse **⊕**.

3 Siga los pasos del apartado “3: Confirmación/almacenamiento de los resultados de la medición” (página 27).

Información de los mensajes de advertencia

Si se muestra una advertencia sobre el resultado de la medición, aparecerá información detallada.

Mensaje y explicación

W - ■■■■* 40

En el proceso de medición se ha detectado un nivel de ruido elevado.

Seguramente obtendrá mejores resultados si vuelve a probarlo con un ambiente más tranquilo.

W - ■■■■* 41

W - ■■■■* 42

Las señales que recibe el micrófono son demasiado potentes. La distancia entre el altavoz y el micrófono es demasiado reducida. Sepárelos y vuelva a realizar la medición.

W - ■■■■* 43

No se puede detectar la distancia y la posición de un altavoz de graves. Es posible que la causa sea el ruido. Pruebe a realizar la medición en un entorno silencioso.

NO WARN

No hay información de advertencia.

* ■■■■ representa un canal de altavoz.

FL Frontal izquierdo

FR Frontal derecho

CNT Central

SL Sonido envolvente izquierdo

SR Sonido envolvente derecho

SW Altavoz de graves

En función del resultado de la medición, es posible que el canal del altavoz no aparezca.

Para volver al paso 2 de “3: Confirmación/almacenamiento de los resultados de la medición”

Pulse **⊕**.

Observación

En función de la posición del altavoz de graves, los resultados de la medición pueden variar. Sin embargo, no tendrá problemas aunque siga utilizando el receptor con ese valor.

Reproducción

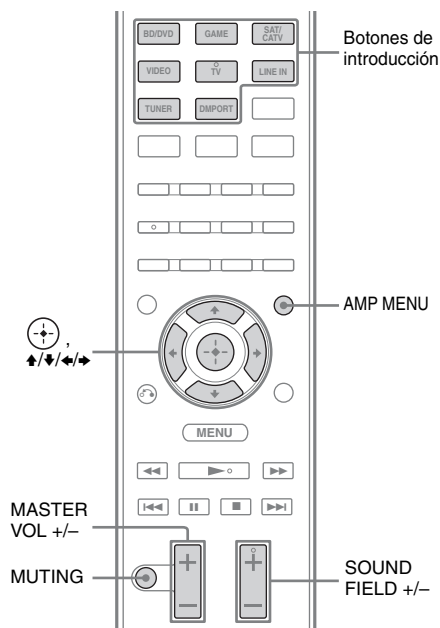

1 Encienda el equipo conectado.

2 Encienda el receptor.

3 Pulse el botón de introducción del equipo que desea utilizar.

También puede pulsar INPUT +/- (entrada +/-) en el receptor.

La entrada seleccionada aparecerá en el visor.

Nota

Al pulsar TUNER (sintonizador), aparecerá "FM TUNER" durante unos instantes y, después, el visor mostrará la frecuencia.

4 Reproduzca la fuente.

5 Pulse MASTER VOL +/- para ajustar el volumen.

También puede usar MASTER VOLUME (volumen maestro) en el receptor.

6 Pulse SOUND FIELD +/- para disfrutar del sonido envolvente.

También puede usar SOUND FIELD (campo sonido) en el receptor.

Para activar la función de silenciamiento

Pulse MUTING (silenciar). Se iluminará "MUTING" en el visor.

La función de silenciamiento se cancelará si realiza alguna de las acciones siguientes:

- Volver a pulsar el botón.
- Subir el volumen.
- Apagar el receptor.
- Realizar la Calibración automática.

Para evitar dañar los altavoces

Antes de apagar el receptor, asegúrese de bajar el nivel de volumen.

Visualización de información en el visor

El visor ofrece distintos datos sobre el estado del receptor, como el campo de sonido.

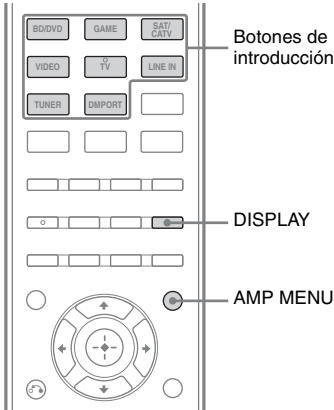

- 1 Seleccione la entrada de la que desea obtener información.
- 2 Pulse AMP MENU (menú amplificación) y, después, pulse DISPLAY (visor) varias veces.

Cada vez que pulse el botón, la información del visor cambiará siguiendo este orden:

Entrada seleccionada → Campo de sonido aplicado → Nivel de volumen

Al escuchar radio FM

Nombre de la emisora presintonizada *)
→ Frecuencia → Campo de sonido aplicado → Nivel de volumen

* El nombre de la emisora presintonizada solo aparece si ha introducido un nombre para dicha emisora (página 33).

Nota

Es posible que algunos caracteres o símbolos no aparezcan en determinados idiomas.

Operaciones del sintonizador

Escuchar la radio FM

Puede escuchar emisiones de FM mediante el sintonizador incorporado. Antes de realizar cualquier operación, asegúrese de que ha conectado la antena de FM al receptor (página 24).

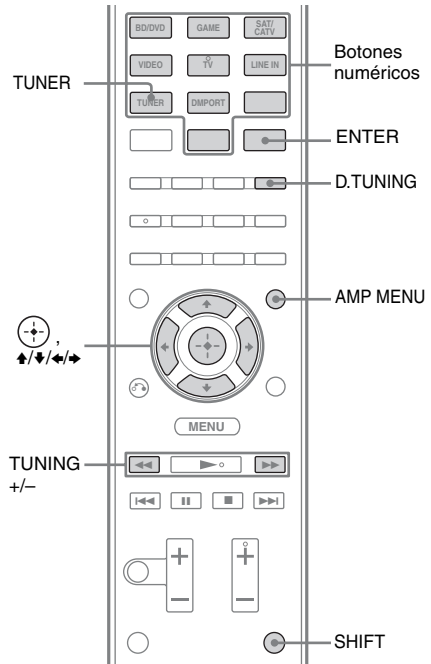

Sintonización de una emisora automáticamente (Sintonización automática)

- 1** Pulse **TUNER** (sintonizador).
- 2** Pulse **TUNING +** (sintonización +) o **TUNING -** (sintonización -).
TUNING + (sintonización +) busca las emisoras empezando por la frecuencia más baja, mientras que TUNING - (sintonización -) empieza por la frecuencia más alta.
El receptor detiene la exploración cada vez que recibe una frecuencia.

Si la recepción estéreo de FM es deficiente

Si la recepción estéreo de FM es deficiente y parpadea "ST" en el visor, seleccione audio monoaural para reducir la distorsión del sonido.

- 1** Pulse **AMP MENU** (menú amplificación).
- 2** Pulse **▲/▼** varias veces hasta que aparezca "TUNER" y, a continuación, pulse **⊕** o **➡**.
- 3** Pulse **▲/▼** varias veces hasta que aparezca "FM MODE" y, a continuación, pulse **⊕** o **➡**.
- 4** Pulse **▲/▼** varias veces hasta que aparezca "MONO" y, a continuación, pulse **⊕**.

Para volver al modo estéreo, repita los pasos del 1 al 4 y seleccione "STEREO" en el paso 4.

Observación

Para mejorar la recepción, reoriente la antena monofilar de FM suministrada.

Sintonización de una emisora directamente (Sintonización directa)

Puede introducir la frecuencia de una emisora directamente mediante los botones numéricos.

- 1** Pulse **TUNER** (sintonizador).
- 2** Pulse **D.TUNING** (sintonización directa).
- 3** Mantenga pulsado **SHIFT** (mayúsculas) y, a continuación, pulse los botones numéricos para introducir la frecuencia.
Ejemplo: FM 102,50 MHz
Seleccione **1 ➡ 0 ➡ 2 ➡ 5**.
- 4** Mantenga pulsado **SHIFT** (mayúsculas) y, a continuación, pulse **ENTER** (introducir).

Si introduce una frecuencia incorrecta

Aparecerá "FM ---.--" y en el visor volverá a aparecer la frecuencia que tenía sintonizada.

Si no logra sintonizar una emisora

Asegúrese de que ha introducido la frecuencia correcta. Repita los pasos del 2 al 4. Si aun así no logra sintonizar una emisora, lo más probable es que la frecuencia no se utilice en su zona.

Presintonización de emisoras de radio

Puede guardar un máximo de 30 emisoras de FM como emisoras favoritas.

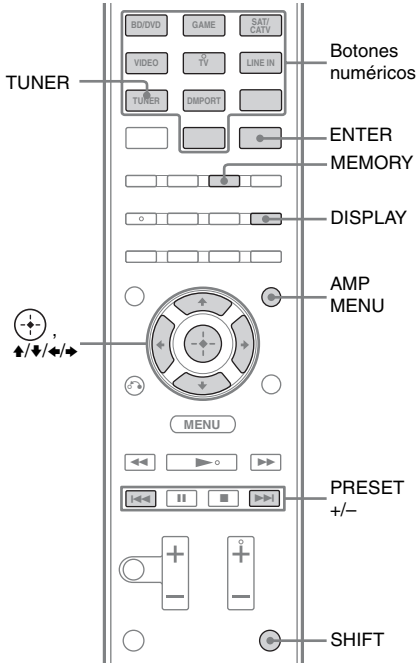

- 1 Pulse TUNER (sintonizador).**
- 2 Sintonice la emisora que desee presintonizar con Sintonización automática (página 31) o Sintonización directa (página 31).**
- 3 Pulse MEMORY (memoria).**

Aparecerá en el visor un número de presintonía.

- 4 Pulse PRESET + (presintonizar +) o PRESET - (presintonizar -) varias veces para seleccionar la emisora presintonizada que desee.**

También puede seleccionar el número de presintonía directamente pulsando SHIFT (mayúsculas) y, a continuación, los botones numéricos.

- 5 Mantenga pulsado SHIFT (mayúsculas) y, a continuación, pulse ENTER (introducir).**

La emisora se guardará con el número de presintonía seleccionado.

- 6 Repita los pasos del 2 al 5 para guardar otra emisora.**

Para cambiar el número de presintonía

Vuelva a empezar desde el paso 3.

Sintonización de emisoras presintonizadas

- 1 Pulse TUNER (sintonizador).
- 2 Pulse PRESET + (presintonizar +) o PRESET – (presintonizar –) para seleccionar la emisora.

Cada vez que pulsa el botón, puede seleccionar una emisora presintonizada en este orden:

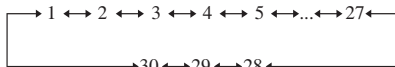

Otra opción es mantener pulsado SHIFT (mayúsculas) y, después, pulsar los botones numéricos para introducir la emisora presintonizada. Para sintonizar la emisora elegida, mantenga pulsado SHIFT (mayúsculas) y, después, pulse ENTER (introducir).

Asignación de nombre a una emisora presintonizada

- 1 Pulse TUNER (sintonizador).
- 2 Sintonice la emisora presintonizada para la que desea crear un nombre de índice (página 33).
- 3 Pulse AMP MENU (menú amplificación).
- 4 Pulse ▲/▼ varias veces hasta que aparezca “TUNER” y, a continuación, pulse ⊕ o ➔.
- 5 Pulse ▲/▼ varias veces hasta que aparezca “NAME IN” y, a continuación, pulse ⊕ o ➔.
El cursor parpadeará y podrá seleccionar un carácter.
- 6 Pulse ▲/▼ para seleccionar un carácter y, a continuación, pulse ◀/▶ para desplazar el punto de introducción hacia atrás o hacia delante.

El nombre de la emisora puede estar formado por un máximo de 8 caracteres.

Observaciones

- Puede seleccionar el tipo de carácter en el orden siguiente pulsando ▲/▼.
Alfabeto (mayúsculas) → Números → Símbolos.
- Para introducir un espacio en blanco, pulse ◀ sin seleccionar ningún carácter.

Si introduce un carácter incorrecto

Pulse ◀/▶ hasta que parpadee el carácter que desea cambiar y, a continuación, pulse ▲/▼ para seleccionar el carácter que desee.

- 7 Pulse ⊕.

Se registrará el nombre introducido.

Disfrutar de sonido envolvente

Selección del campo de sonido

Este receptor tiene la capacidad de crear sonido envolvente multicanal. Es posible seleccionar uno de los campos de sonido optimizados entre los campos de sonido preprogramados del receptor.

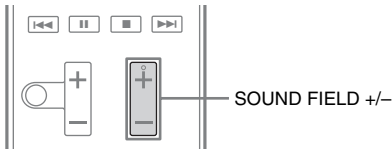

Pulse SOUND FIELD +/- (campo sonido +/-) varias veces para seleccionar el campo de sonido que desee.

También puede usar SOUND FIELD (campo sonido) en el receptor.

Modo de sonido de 2 canales

Puede seleccionar sonido en 2 canales como sonido de salida independientemente de los formatos de grabación del software que utilice, del equipo de reproducción conectado o de los ajustes de campo de sonido del receptor.

■ 2CH ST. (estéreo de 2 canales)

El receptor solo emite el sonido por los altavoces frontales izquierdo/derecho y por el altavoz de graves.

Las fuentes estéreo de 2 canales estándar omiten totalmente el procesamiento del campo de sonido, y los formatos de sonido envolvente multicanal se reducen a 2 canales, con la excepción de las señales LFE.

Modo Auto Format Direct (A.F.D.)

El modo Auto Format Direct (A.F.D.) le permite escuchar sonido en alta fidelidad y seleccionar el modo de decodificación para escuchar un sonido estéreo de 2 canales como sonido multicanal.

■ A.F.D. STD (A.F.D. Standard)

Presenta el sonido tal como se grabó o codificó sin añadir efectos de sonido envolvente. Sin embargo, este receptor generará una señal de baja frecuencia para emitirla en el altavoz de graves cuando no haya señales LFE.

■ A.F.D. MULTI (A.F.D. Multi)

Emite las señales izquierda/derecha de 2 canales desde todos los altavoces.

Modo Película

Para disfrutar del sonido envolvente, basta con seleccionar uno de los campos de sonido preprogramados del receptor. Con ellos, tendrá en su casa un sonido nítido y potente, igual que si estuviera en el cine.

■ HD-D.C.S. (HD Digital Cinema Sound)

Este modo es la innovadora tecnología que Sony ha diseñado para los sistemas de cine en casa, con los últimos avances en el procesamiento de señales acústicas y digitales. Se basa en los datos de medición de la respuesta de un estudio de masterización procesados con la máxima precisión. Con este modo, puede disfrutar de películas Blu-ray y DVD en casa con la mejor calidad de sonido, pero también con el mejor ambiente sonoro, exactamente como lo diseñó el ingeniero de sonido en el proceso de masterización.

■ PLII MV (Pro Logic II Movie)

Efectúa la decodificación en el modo Dolby Pro Logic II Movie. Este ajuste es ideal para películas codificadas en Dolby Surround. Además, este modo puede reproducir sonido de 5.1 canales para ver vídeos de películas antiguas o sobregrabadas.

■ NEO6 CIN (Neo:6 Cinema)

Efectúa la decodificación en el modo DTS Neo:6 Cinema. Una fuente grabada en formato de 2 canales se decodifica con el formato de 5 canales.

Modo Música

Para disfrutar del sonido envolvente, basta con seleccionar uno de los campos de sonido preprogramados del receptor. Con ellos, tendrá en su casa un sonido nítido y potente, igual que si estuviera en una sala de conciertos.

■ SPORTS (Deporte)

Transmite las sensaciones de una transmisión deportiva.

■ GAMING (Juegos)

Reproduce sonido potente y realista, ideal para jugar a videojuegos.

■ NEWS (Noticias)

Aumenta la claridad de la voz del presentador.

■ P. AUDIO (Portable Audio Enhancer)

Reproduce una imagen de sonido clara y mejorada de un dispositivo de audio portátil. Este modo es ideal para archivos MP3 y otros formatos de música comprimida.

■ PLII MS (Pro Logic II Music)

Efectúa la decodificación en el modo Dolby Pro Logic II Music. Este ajuste es ideal para fuentes estéreo estándar como, por ejemplo, discos CD.

■ NEO6 MUS (Neo:6 Music)

Efectúa la decodificación en el modo DTS Neo:6 Music. Una fuente grabada en formato de 2 canales se decodifica con el formato de 5 canales. Este ajuste es ideal para fuentes estéreo estándar como, por ejemplo, discos CD.

Notas

- Las señales que contienen más de 5.1 canales se reproducen en 5.1 canales.
- Los modos Película y Música no funcionan al recibir DTS-HD Master Audio, DTS-HD High Resolution Audio o Dolby TrueHD con una frecuencia de muestreo superior a 48 kHz.
- El sonido no se emite desde varios altavoces, en función de la fuente.
- Según el disco o la fuente, es posible que se suprima el principio del sonido, ya que se selecciona automáticamente el modo más adecuado. Para evitar la supresión del principio del sonido, seleccione "A.F.D. STD".
- Cuando la señal de entrada es una fuente multicanal, las opciones Dolby Pro Logic II Movie/Music se cancelan y se emite directamente la fuente multicanal.
- Cuando se recibe sonido bilingüe, las opciones Dolby Pro Logic II Movie/Music no pueden activarse.
- En función del flujo de entrada, quizás no pueda utilizarse el modo de decodificación.
- Al seleccionar "HD-D.C.S.", a veces se aplica Dolby Pro Logic de forma automática, en función del flujo de entrada.

Para apagar el efecto envolvente de la película/música

Pulse SOUND FIELD +/- (campo sonido +/-) varias veces para seleccionar "2CH ST." o "A.F.D. STD".

También puede usar SOUND FIELD (campo sonido) en el receptor para seleccionar "2CH ST." o "A.F.D. STD".

¿Qué es “BRAVIA” Sync?

La función “BRAVIA” Sync permite la comunicación entre los productos Sony, como televisores, reproductores de discos Blu-ray, lectores de DVD o amplificadores de AV, entre otros, con la función Control por HDMI. Al conectar equipos Sony compatibles con la función “BRAVIA” Sync con un cable HDMI (no suministrado), el funcionamiento se simplifica en los aspectos indicados a continuación:

- Reproducción mediante una pulsación (página 37)
- Control de audio del sistema (página 38)
- Apagado del sistema (página 39)
- Canal de retorno de audio (página 39)
- Sincronización del modo Theater/Theatre (página 40)
- Selección de escena (página 40)

Control por HDMI es una función de control mutuo estándar que utiliza HDMI CEC (Consumer Electronics Control) para HDMI (High-Definition Multimedia Interface).

Se recomienda conectar el receptor a productos que incorporen la tecnología “BRAVIA” Sync.

Nota

En función del equipo conectado, es posible que la función Control por HDMI no funcione. Consulte el manual de instrucciones del equipo.

Preparación para “BRAVIA” Sync

El receptor es compatible con la función “Control por HDMI (ajuste fácil)”.

- Si su televisor es compatible con la función “Control por HDMI (ajuste fácil)”, puede configurar la función Control por HDMI del receptor y del equipo de reproducción automáticamente ajustando la función Control por HDMI en el televisor (página 36).
- Si su televisor no es compatible con la función “Control por HDMI (ajuste fácil)”, deberá ajustar la función Control por HDMI del receptor, equipo de reproducción y televisor por separado (página 37).

Si el televisor es compatible con la función “Control por HDMI (ajuste fácil)”

La función Control por HDMI del receptor puede activarse simultáneamente al activar la función Control por HDMI del televisor.

- 1** Conecte el receptor, el televisor y el equipo de reproducción con una conexión HDMI (página 20). (El equipo utilizado debe ser compatible con la función Control por HDMI.)
- 2** Encienda el receptor, el televisor y el equipo de reproducción.
- 3** Active la función Control por HDMI del televisor.
La función Control por HDMI del receptor y de todos los equipos conectados se activa simultáneamente. Cuando haya terminado la configuración, aparecerá “COMPLETE” en el visor.

Para obtener más información acerca de la configuración del televisor, consulte el manual de instrucciones suministrado con el televisor.

Si el televisor no es compatible con la función “Control por HDMI (ajuste fácil)”

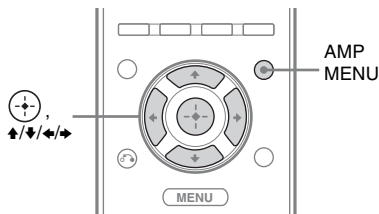

- 1 Pulse AMP MENU (menú amplificación).
- 2 Pulse \uparrow/\downarrow varias veces hasta que aparezca “HDMI” y, a continuación, pulse \oplus o \blacktriangleright .
- 3 Pulse \uparrow/\downarrow varias veces hasta que aparezca “CTRL HDMI” y, a continuación, pulse \oplus o \blacktriangleright .
- 4 Pulse \uparrow/\downarrow varias veces hasta que aparezca “CTRL ON” y, a continuación, pulse \oplus .
Se activará la función Control por HDMI.

- 5 Active la función Control por HDMI en el equipo conectado.
Si la función Control por HDMI ya está activada, no es necesario que modifique este ajuste.
Para obtener más información acerca de la configuración del televisor y del equipo conectado, consulte el manual de instrucciones del componente correspondiente.

Notas

- Antes de ejecutar la función “Control por HDMI (ajuste fácil)” del televisor, compruebe que el televisor y los demás equipos conectados (incluido el receptor) estén encendidos.
- Si el equipo de reproducción no funciona después de haber configurado “Control por HDMI”, compruebe el ajuste de Control por HDMI en el televisor.

- Si el equipo conectado no admite la función “Control por HDMI (ajuste fácil)”, pero es compatible con el Control por HDMI, deberá ajustar la función Control por HDMI en el equipo conectado antes de utilizar la función “Control por HDMI (ajuste fácil)” en el televisor.

Reproducción de equipos con una pulsación

(Reproducción mediante una pulsación)

Con una sencilla operación (con tan solo pulsar un botón), comenzará la reproducción automática del equipo conectado al receptor con la función BRAVIA Sync. Podrá disfrutar del sonido y las imágenes de los equipos conectados.

Al iniciar la reproducción del equipo conectado, el funcionamiento del receptor y del televisor se simplifican del siguiente modo:

Receptor y televisor

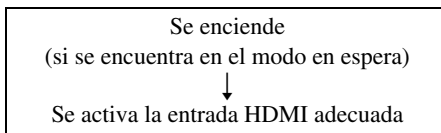

Notas

- Por medio del menú del televisor, asegúrese de que la función Control de audio del sistema esté activada.
- En función del televisor, es posible que no aparezca el principio del contenido.

Observación

También es posible seleccionar un equipo conectado como, por ejemplo, un lector de DVD/reproductor de discos Blu-ray mediante el menú del televisor. Se activa automáticamente la entrada HDMI adecuada del receptor y del televisor.

Escuchar el sonido del televisor por los altavoces conectados al receptor

(Control de audio del sistema)

Es posible escuchar el sonido del televisor a través de los altavoces conectados al receptor mediante una sencilla operación.

La función Control de audio del sistema puede controlarse a través del menú del televisor. Para obtener más información, consulte el manual de instrucciones del televisor.

Televisor

Activa el Control de audio del sistema

Receptor

• Se enciende (si se encuentra en el modo en espera)
• Se activa la entrada HDMI adecuada

Baja el volumen del televisor lo máximo posible

Emite el sonido del televisor

La función Control de audio del sistema puede utilizarse también tal como se indica a continuación.

- Si enciende el receptor mientras el televisor está encendido, la función Control de audio del sistema se activará automáticamente, y el sonido del televisor se emitirá a través de los altavoces conectados al receptor. En cambio, si apaga el receptor, el sonido se emitirá a través de los altavoces del televisor.
- Al ajustar el volumen del televisor, la función Control de audio del sistema ajustará simultáneamente el volumen del receptor.

Notas

- Si la función Control de audio del sistema no funciona según el ajuste del televisor, consulte el manual de instrucciones del televisor.
- El televisor debe ser compatible con la función Control de audio del sistema.
- Si enciende el televisor antes que el receptor, perderá la salida de sonido del televisor durante unos instantes.

Apagado del receptor con el televisor

(Apagado del sistema)

Si apaga el televisor mediante el botón POWER (alimentación) del mando a distancia del televisor, el receptor y el equipo conectado se apagarán automáticamente. También puede utilizar el mando a distancia del receptor para apagar el televisor.

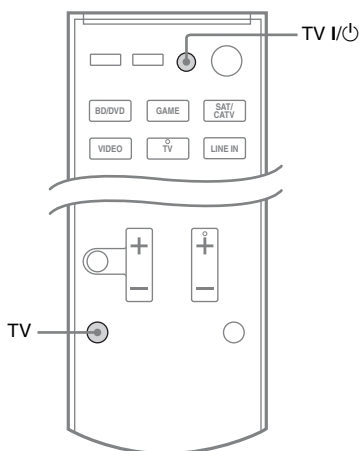

Mantenga pulsado TV (televisor) y, a continuación, pulse TV I/⏻.

El televisor, el receptor y el equipo conectado a través de HDMI se apagarán.

Notas

- Ajuste la función de interrupción de la alimentación del televisor en "ON" antes de utilizar la función Apagado del sistema. Para obtener más información, consulte el manual de instrucciones del televisor.
- En función del equipo conectado, es posible que no se apague. Para obtener más información, consulte el manual de instrucciones del equipo conectado.

Escuchar el sonido del televisor a través de un cable HDMI

(Canal de Retorno de Audio)

La función Canal de Retorno de Audio (ARC) permite al televisor transmitir las señales de audio al receptor a través de un cable HDMI conectado a la toma HDMI TV OUT (salida HDMI TV).

Puede escuchar el sonido del televisor por los altavoces conectados al receptor sin necesidad de conectar la toma TV OPT IN (entrada TV OPT).

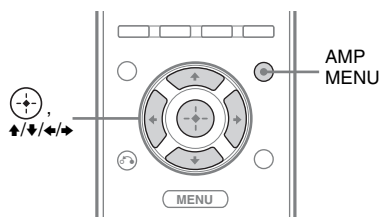

- 1** Pulse AMP MENU (menú amplificación).
- 2** Pulse \uparrow/\downarrow varias veces hasta que aparezca "HDMI" y, a continuación, pulse \odot \rightarrow .
- 3** Pulse \uparrow/\downarrow varias veces hasta que aparezca "ARC" y, a continuación, pulse \odot \rightarrow .
- 4** Pulse \uparrow/\downarrow varias veces hasta que aparezca "ARC ON" y, a continuación, pulse \odot .

Nota

Esta función solo está disponible si el televisor es compatible con la función Canal de Retorno de Audio (ARC).

Disfrutar de películas con el campo de sonido óptimo

(Sincronización del modo Theater/Theatre)

Pulse THEATER (cine) o THEATRE (cine) en el mando a distancia del televisor o del reproductor de discos Blu-ray con el mando a distancia orientado hacia el televisor.

El campo de sonido pasa a “HD-D.C.S.”. Para volver al campo de sonido anterior, pulse de nuevo THEATER (cine) o THEATRE (cine).

Nota

En función del televisor, es posible que el campo de sonido no cambie.

Observación

Es posible que vuelva a activarse el campo de sonido anterior al cambiar la entrada del televisor.

Disfrutar de un campo de sonido óptimo para la escena seleccionada

(Selección de escena)

La función Selección de escena le permite disfrutar de una calidad de imagen óptima y activa el campo de sonido más adecuado para la escena seleccionada en el televisor. Para obtener más información acerca de su funcionamiento, consulte el manual de instrucciones del televisor.

Nota

En función del televisor, es posible que el campo de sonido no cambie.

Configuración avanzada

Reasignación de botones de introducción del mando a distancia

Es posible modificar los ajustes predeterminados de los botones de introducción (BD/DVD, GAME, SAT/CATV, VIDEO y LINE IN) para adaptarlos al equipo de su sistema.

Por ejemplo, si conecta un reproductor de discos Blu-ray a la toma SAT/CATV del receptor, podrá configurar el botón SAT/CATV de este mando a distancia para que controle el reproductor de discos Blu-ray.

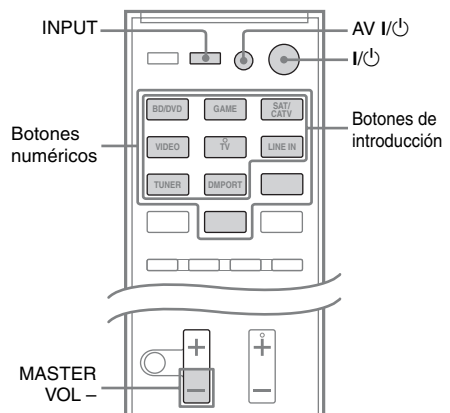

- 1 Mientras mantiene pulsado el botón de introducción cuya asignación desea modificar, mantenga pulsado AV I/⏻.**
Ejemplo: Mientras mantiene pulsado SAT/CATV, mantenga pulsado AV I/⏻.
- 2 Con el botón AV I/⏻ pulsado, suelte el botón de introducción.**
Ejemplo: Mientras mantiene pulsado el botón AV I/⏻, suelte SAT/CATV.

3 Consultando la tabla siguiente, pulse el botón asociado a la categoría que desee y, a continuación, suelte AV I/⏪.

Ejemplo: Pulse 1 y, a continuación, suelte AV I/⏪.

A partir de ahora podrá utilizar el botón SAT/CATV para controlar el reproductor de discos Blu-ray.

Categorías	Pulse
Reproductor de discos Blu-ray (modo de comando BD1) ^{a)b)}	1
Grabadora de discos Blu-ray (modo de comando BD3) ^{b)}	2
Lector de DVD (modo de comando DVD1)	3
Grabadora de DVD (modo de comando DVD3) ^{c)}	4
Videograbadora (modo de comando VTR3) ^{d)}	5
Lector de CD	6
DSS ^{e)}	7

^{a)}El ajuste predeterminado del botón BD/DVD.

^{b)}Para obtener más información acerca del ajuste de BD1 o BD3, consulte el manual de instrucciones suministrado con el reproductor de discos Blu-ray o la grabadora de discos Blu-ray.

^{c)}Las grabadoras DVD de Sony se controlan con un ajuste DVD1 o DVD3. Para obtener más información, consulte el manual de instrucciones suministrado con las grabadoras de DVD.

^{d)}El ajuste predeterminado del botón VIDEO.

^{e)}El ajuste predeterminado del botón SAT/CATV.

Reinicio del mando a distancia

Mientras mantiene pulsado MASTER VOL – (volumen maestro –), pulse I/⏪ e INPUT (entrada).

Se restaurarán los ajustes predeterminados del mando a distancia.

Uso del menú de ajustes

Tiene la opción de personalizar el receptor introduciendo cambios a través del menú de ajustes.

Navegación por los menús

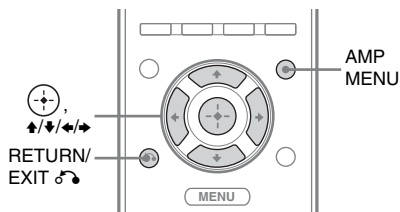

- 1 Pulse AMP MENU (menú amplificación).
- 2 Pulse \uparrow/\downarrow varias veces hasta que aparezca la opción del menú que desee y, a continuación, pulse \oplus o \rightarrow .
- 3 Pulse \uparrow/\downarrow varias veces hasta que aparezca el parámetro que desee ajustar y, a continuación, pulse \oplus o \rightarrow .
- 4 Pulse \uparrow/\downarrow varias veces hasta que aparezca el ajuste que desee y, a continuación, pulse \oplus .

Para volver a la pantalla anterior

Pulse \leftarrow o RETURN/EXIT \rightarrow (volver/salir).

Para salir del menú

Pulse AMP MENU (menú amplificación).

Descripción general de los menús

A través de AMP MENU (menú amplificación) podrá ajustar las siguientes opciones.

La configuración predeterminada aparece subrayada.

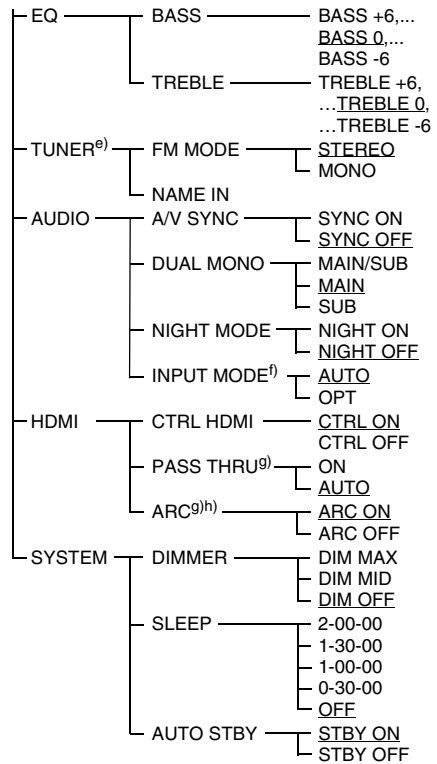
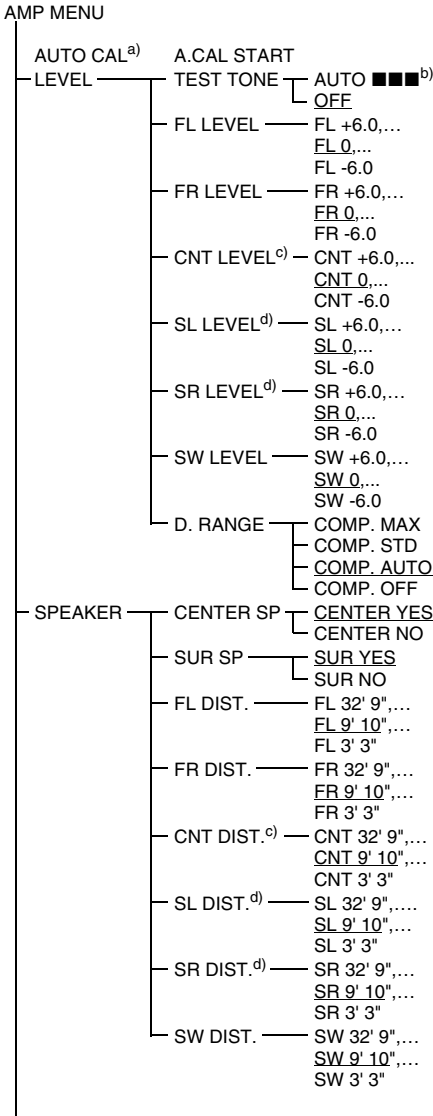

^{a)} Para obtener más información, consulte "2: Realización de la Calibración automática" (página 26).

^{b)} ■■■■ representa un canal de altavoz (FL, CNT, FR, SR, SL, SW).

^{c)} Este parámetro únicamente está disponible cuando "CENTER SP" está ajustado en "CENTER YES".

^{d)} Este parámetro únicamente está disponible cuando "SUR SP" está ajustado en "SUR YES".

^{e)} Este parámetro únicamente está disponible cuando la entrada TUNER (sintonizador) está seleccionada.

^{f)} Este parámetro únicamente está disponible cuando la entrada SAT/CATV está seleccionada.

^{g)} Este parámetro únicamente está disponible cuando "CTRL HDMI" está ajustado en "CTRL ON".

^{h)} Para obtener más información, consulte "Escuchar el sonido del televisor a través de un cable HDMI (Canal de Retorno de Audio)" (página 39).

Menú LEVEL

Es posible ajustar el nivel de cada altavoz para adaptarlo a sus preferencias.

Para emitir un tono de prueba desde cada altavoz

Puede emitir un tono de prueba desde los altavoces siguiendo una secuencia.

- AUTO FL, AUTO CNT, AUTO FR, AUTO SR, AUTO SL, AUTO SW
- OFF

Si no se emite un tono de prueba a través de los altavoces

- Es posible que los cables de los altavoces no estén conectados correctamente.
- Es posible que se haya producido un cortocircuito en los cables de los altavoces.

Nota

Las señales del tono de prueba no se emiten a través de la toma HDMI TV OUT (salida HDMI TV).

Para ajustar el nivel de los altavoces

Puede ajustar el nivel de todos los altavoces (FL LEVEL, FR LEVEL, CNT LEVEL, SL LEVEL, SR LEVEL, SW LEVEL) en un campo de entre $-6,0$ dB y $+6,0$ dB en pasos de $0,5$ dB.

Disfrutar de sonido Dolby Digital a un volumen bajo (D. RANGE)

Reduce el rango dinámico de la pista de sonido. Es útil para disfrutar de películas con un volumen bajo.

D. RANGE se aplica únicamente a fuentes Dolby Digital.

- COMP. MAX: comprime el rango dinámico totalmente.
- COMP. STD: comprime el rango dinámico de la forma concebida por el ingeniero de grabación.
- COMP. AUTO: comprime el rango dinámico automáticamente.
- COMP. OFF: no comprime el rango dinámico.

Observación

La compresión del rango dinámico de audio le permite comprimir el rango dinámico de la pista de sonido en función de la información del rango dinámico incluida en la señal Dolby Digital.

“COMP. STD” es el ajuste estándar, pero solo representa una compresión ligera. Por ello, recomendamos utilizar el ajuste “COMP. MAX”.

Este ajuste comprime considerablemente el rango dinámico y permite ver películas a altas horas de la noche con un volumen bajo. A diferencia de los limitadores analógicos, los niveles están predeterminados y ofrecen una compresión muy natural.

Menú SPEAKER

Es posible ajustar la distancia de los altavoces conectados a este receptor.

Para ajustar la conexión de los altavoces

- CENTER (SUR) YES: se selecciona cuando conecta el altavoz.
- CENTER (SUR) NO: se selecciona cuando no conecta el altavoz.

Para ajustar la distancia de los altavoces

Puede ajustar la distancia de los distintos altavoces (FL DIST, FR DIST, CNT DIST, SL DIST, SR DIST, SW DIST) entre 3' 3" y 32' 9" en intervalos de 1 pulg..

Menú EQ

Puede ajustar el ecualizador (nivel de graves y agudos) de los altavoces frontales entre -6 dB y +6 dB en intervalos de 1 dB.

- BASS
- TREBLE

Menú TUNER

Puede configurar el modo de recepción de las emisoras de FM y el nombre de las emisoras presintonizadas.

■ FM MODE

- STEREO: este receptor descodificará la señal como señal estéreo cuando la emisora de radio retransmita en estéreo.
- MONO: este receptor descodificará la señal como señal mono independientemente del tipo de emisión.

■ NAME IN

Le permite definir el nombre de las emisoras presintonizadas. Para obtener más información, consulte "Asignación de nombre a una emisora presintonizada" (página 33).

Menú AUDIO

Puede configurar los ajustes de audio en función de sus preferencias.

■ A/V SYNC

Le permite retardar la salida de audio para minimizar el desfase entre la salida de audio y la aparición de la imagen.

- SYNC ON: se retarda la salida de audio para minimizar el desfase entre la salida de audio y la aparición de la imagen.
- SYNC OFF: no se retarda la salida de audio.

Notas

- Es posible que, usando esta función, no pueda ajustar a la perfección el retardo existente entre el sonido y la imagen.
- Este parámetro es útil al utilizar una pantalla LCD grande, un monitor de plasma o un proyector.
- El tiempo de retardo puede variar en función del formato de audio, el campo de sonido y la distancia de los altavoces.

■ DUAL MONO

Le permite elegir el idioma que prefiere al escuchar audio dual en una emisión digital, cuando esta opción está disponible. Esta función solo puede utilizarse en las fuentes Dolby Digital.

- MAIN / SUB: se emite, simultáneamente, el sonido correspondiente al idioma principal a través del altavoz frontal izquierdo y el sonido del idioma secundario a través del altavoz frontal derecho.
- MAIN: se emite el sonido correspondiente al idioma principal.
- SUB: se emite el sonido correspondiente al idioma secundario.

■ NIGHT MODE

Le permite disfrutar de un ambiente propio del cine con niveles de volumen bajos.

- NIGHT ON
- NIGHT OFF

Observación

Cuando esta función está activada, aumentan los niveles de graves, agudos y efectos, y “D. RANGE” se ajusta automáticamente en “COMP. MAX”.

■ INPUT MODE

Le permite seleccionar el ajuste del modo de entrada de audio al conectar un sintonizador de satélite o un decodificador de televisión por cable a la toma HDMI IN y a la toma de entrada digital óptica del receptor con la entrada SAT/CATV seleccionada.

- AUTO: da prioridad a las señales de audio HDMI si se han realizado las dos conexiones digitales (tanto HDMI como óptica).
- OPT: especifica las señales de audio digital enviadas a la toma SAT/CATV OPT IN (entrada SAT/CATV OPT).

Menú HDMI

Puede configurar varias opciones en los ajustes HDMI.

■ CTRL HDMI

Le permite activar o desactivar la función Control por HDMI. Para obtener más información, consulte “Funciones de “BRAVIA” Sync” (página 36).

■ PASS THRU

Le permite transmitir las señales HDMI al televisor aunque el receptor se encuentre en el modo en espera.

- ON: el receptor emite continuamente señales HDMI desde la toma HDMI TV OUT (salida HDMI TV) del receptor.
- AUTO: cuando se enciende el televisor mientras que el receptor está en el modo de espera, el receptor emite señales HDMI desde la toma HDMI TV OUT (salida HDMI TV) del receptor. Sony recomienda este ajuste si utiliza un televisor Sony compatible con “BRAVIA” Sync. Este ajuste ahorra energía en el modo en espera, en comparación con el ajuste “ON”.

Notas

- La función de ahorro de energía no funciona en algunos televisores compatibles con “BRAVIA” Sync. En este caso, ajuste “PASS THRU” en “ON”.
- En función del equipo, deben pasar unos instantes antes de que se emita imagen o sonido.

Menú SYSTEM

Puede personalizar los ajustes del receptor.

■ DIMMER

Le permite ajustar el brillo del visor en tres niveles.

- DIM MAX
- DIM MID
- DIM OFF

■ SLEEP

Le permite configurar el receptor para que se apague automáticamente cuando haya transcurrido el tiempo especificado.

- 2-00-00
- 1-30-00
- 1-00-00
- 0-30-00
- OFF

Al utilizar el Temporizador para desconexión, se ilumina el indicador "SLEEP" en el visor.

Observación

Para consultar el tiempo que falta para que se apague el receptor, seleccione "SLEEP" con AMP MENU.

El tiempo restante aparecerá en el visor. Para cancelar el Temporizador para desconexión, seleccione "OFF".

■ AUTO STBY

Le permite configurar el receptor para que acceda al modo en espera automáticamente cuando no accione el receptor o cuando no reciba señales de entrada.

- STBY ON: activa el modo en espera cuando han transcurrido unos 30 minutos.
- STBY OFF: no activa el modo en espera.

Notas

- Esta función no se activa cuando la entrada TUNER (sintonizador) está seleccionada.
- Si utiliza el modo en espera automático y el Temporizador para desconexión al mismo tiempo, el Temporizador para desconexión tiene prioridad.

Información adicional

Precauciones

Seguridad

Si algún objeto sólido o líquido accede a la carcasa, desenchufe el receptor y deje que personal cualificado lo revise antes de seguir utilizándolo.

Fuentes de alimentación

- Antes de utilizar el receptor, compruebe que el voltaje de funcionamiento es idéntico al del suministro eléctrico local. El voltaje de funcionamiento está indicado en la placa de características de la parte posterior del receptor.
- Aunque haya apagado la unidad, ésta continuará recibiendo suministro eléctrico de CA mientras esté conectada a la toma de corriente de CA.
- Si no va a utilizar el receptor durante un periodo de tiempo prolongado, asegúrese de desconectarlo de la toma de corriente de pared. Para desconectar el cable de alimentación de CA, tire del enchufe; nunca tire del cable.
- (Solo el modelo de Estados Unidos) Uno de los contactos del enchufe es más ancho que el otro, por motivos de seguridad, y solo podrá introducirse en la toma de corriente de pared en un sentido. Si no puede insertar el enchufe totalmente en la toma, póngase en contacto con su distribuidor.
- El cable de alimentación de CA solo puede sustituirse en un establecimiento de servicio técnico cualificado.

Acumulación de calor

Que el receptor se caliente durante el funcionamiento no indica un fallo de funcionamiento. Si utiliza este receptor de forma continua a niveles de volumen elevados, la temperatura aumentará considerablemente en las partes superior, laterales e inferior de la carcasa. Para evitar quemarse, no toque la carcasa.

Instalación

- Coloque el receptor en un lugar con ventilación adecuada para evitar que se acumule calor y prolongar su vida útil.
- No coloque el receptor cerca de fuentes de calor, ni en lugares expuestos a la luz solar directa, polvo excesivo o golpes mecánicos.
- No coloque ningún objeto sobre la carcasa que pueda bloquear los orificios de ventilación y ocasionar fallos de funcionamiento.
- No coloque el receptor cerca de equipos tales como un televisor, una videograbadora o una platina de casete. Si está utilizando el receptor junto con un televisor, una videograbadora o una platina de casete y se coloca muy cerca de dichos equipos, es posible que se produzca ruido y que se deteriore la calidad de la imagen. Esto es especialmente probable cuando se utiliza una antena interior. Por lo tanto, se recomienda utilizar una antena exterior.
- Tenga precaución si coloca el receptor o los altavoces sobre superficies con un tratamiento especial (con cera, aceite, pulimento, etc.), ya que podrían aparecer manchas o producirse decoloración.

Funcionamiento

Antes de conectar otros equipos, asegúrese de apagar y desenchufar el receptor.

Si detecta irregularidades en los colores que muestra una pantalla de televisión cercana

El altavoz central está blindado magnéticamente para permitir su instalación cerca de un conjunto de televisión. Sin embargo, en determinados tipos de aparatos de televisión podrían aparecer ciertas irregularidades de color. Dado que los altavoces frontales, los altavoces de sonido envolvente y el altavoz de graves no están magnéticamente blindados, se recomienda colocarlos en una posición más alejada del aparato de televisión (página 16).

Si se perciben irregularidades en los colores...

Apague el televisor y, transcurridos entre 15 y 30 minutos, enciéndalo de nuevo.

Si vuelven a aparecer irregularidades en los colores...

Aleje el altavoz aún más del televisor.

Si se producen acoples

Cambie la posición de los altavoces o desactive el volumen del receptor.

Limpieza

- Limpie la carcasa, el panel y los controles con un paño suave humedecido. No utilice ningún tipo de almohadilla abrasiva, limpiador en polvo, estropajos ni esponjas.
- Si las manchas son de aceite o de huellas digitales, exhale su aliento sobre la superficie y pase un paño suave seco.

Si tiene alguna pregunta o problema relacionado con el receptor, consulte con el distribuidor Sony más cercano.

Solución de problemas

Si experimenta alguna de las siguientes dificultades cuando utilice el receptor, utilice esta guía de solución de problemas para solucionar el problema. Si el problema persiste, consulte con el distribuidor Sony más cercano. Tenga en cuenta que si el personal del servicio técnico cambia algunas piezas durante la reparación, es posible que dichas partes no le sean devueltas.

Alimentación

No se reproduce el sonido automáticamente.

- La opción "AUTO STBY" está fijada en "STBY ON" (página 46).
- La función de temporizador para desconexión está activa (página 46).

Sonido

No se reproduce el sonido Dolby Digital o DTS multicanal.

- Compruebe que el DVD, etc. que está reproduciendo está grabado en formato Dolby Digital o DTS.
- Si conecta un lector de DVD, etc. a las tomas de entrada digital del receptor, compruebe el ajuste de salida de audio del componente conectado.
- Utilice el menú del televisor para seleccionar Sistema de audio como configuración de los altavoces.
- Asegúrese de que "CTRL HDMI" esté ajustado en "CTRL OFF" en el menú HDMI.

No se puede obtener el efecto de sonido envolvente.

- Asegúrese de que ha seleccionado el campo de sonido para el modo película o música (página 34).
- Los campos de sonido no funcionan al recibir DTS-HD Master Audio, DTS-HD High Resolution Audio o Dolby TrueHD con una frecuencia de muestreo superior a 48 kHz.

No hay sonido, o el sonido es muy bajo en los altavoces especificados.

- Asegúrese de que ha conectado las tomas L y R del equipo analógico. Los equipos analógicos requieren la conexión de las tomas L y R. Utilice un cable de audio (no suministrado).
- Compruebe que los altavoces estén conectados correctamente.
- Compruebe que el altavoz de graves está conectado correcta y firmemente.
- Ajuste el nivel de los altavoces (página 43).

No se emite sonido de un equipo específico.

- Compruebe que el equipo está conectado correctamente a las tomas de entrada de audio correspondientes a dicho equipo.
- Compruebe que los cables utilizados para realizar la conexión están completamente insertados en las tomas tanto del receptor como del equipo.
- Compruebe que el equipo está conectado correctamente a la toma HDMI correspondiente a dicho equipo.
- Asegúrese de que "CTRL HDMI" esté ajustado en "CTRL ON" en el menú HDMI.
- No es posible escuchar un Super Audio CD mediante una conexión HDMI.
- En función del equipo de reproducción, es posible que deba configurar los ajustes HDMI del equipo. Consulte el manual de instrucciones suministrado con cada equipo.
- Asegúrese de utilizar un cable HDMI de alta velocidad al visualizar imágenes o escuchar sonido, sobre todo durante la transmisión 1080p, Deep Colour o 3D.

No se emite sonido, independientemente del equipo seleccionado, o solo se escucha un sonido muy bajo.

- Compruebe que todos los cables de conexión están insertados en las tomas de entrada/salida de las tomas correspondientes del receptor, los altavoces y el equipo.
- Compruebe que el receptor y todos los equipos están encendidos.
- Compruebe que el control MASTER VOLUME (volumen maestro) no esté ajustado en "VOL MIN".
- Pulse MUTING (silenciar) para cancelar la función de silenciamiento.
- Compruebe que ha seleccionado el equipo correcto con los botones de entrada.
- El dispositivo protector del receptor se ha activado. Apague el receptor, elimine el problema de cortocircuito y vuelva a encenderlo.
- Compruebe que el ajuste INPUT MODE es correcto para la entrada SAT/CATV.

Se produce un zumbido o ruido considerable.

- Compruebe que los altavoces y los equipos están conectados correctamente.
- Compruebe que los cables de conexión estén alejados de un transformador o motor y alejados al menos 3 metros de un televisor o luz fluorescente.
- Aleje los equipos de audio del televisor.
- Los enchufes y las tomas están sucios. Límpielos con un paño ligeramente humedecido con alcohol.

No se emite sonido de fuentes digitales (a través de la toma de entrada OPTICAL).

- Compruebe que el ajuste de INPUT MODE esté establecido en "OPT" para la entrada SAT/CATV (página 45).
- Ajuste "ARC" en "ARC OFF" si no se emite sonido a través de la toma TV OPT IN (entrada TV OPT) durante la recepción de señales de televisor.

Cuando el receptor está en el modo de espera, el televisor no emite sonido.

- Cuando el receptor entra en el modo de espera, el sonido se emite desde el equipo HDMI seleccionado la última vez que apagó el receptor. Si está utilizando otro equipo, inicie la reproducción del equipo y efectúe la operación Reproducción mediante una pulsación, o apague el receptor para seleccionar el equipo HDMI que desea utilizar.
- Asegúrese de que "PASS THRU" está fijado en "ON" en el menú HDMI si conecta un equipo no compatible con "BRAVIA" Sync al receptor (página 45).

No se emite sonido del receptor ni del altavoz del televisor.

- Compruebe que el equipo está conectado correctamente a la toma HDMI correspondiente a dicho equipo.
- Asegúrese de que “CTRL HDMI” esté ajustado en “CTRL ON” en el menú HDMI.
- No es posible escuchar un Super Audio CD mediante una conexión HDMI.
- En función del equipo de reproducción, es posible que deba configurar los ajustes HDMI del equipo. Consulte el manual de instrucciones suministrado con cada equipo.
- Asegúrese de utilizar un cable HDMI de alta velocidad al visualizar imágenes o escuchar sonido, sobre todo durante la transmisión Deep Colour o 3D.
- Asegúrese de que el televisor es compatible con la función de Control de audio del sistema.
- Si no puede escuchar el sonido de un equipo conectado al receptor con la entrada de TV seleccionada
 - Asegúrese de cambiar la entrada del receptor a HDMI si desea ver un programa en el equipo conectado al receptor a través de la conexión HDMI.
 - Cambie el canal del televisor si desea ver una emisión de televisión.
 - Asegúrese de seleccionar el equipo o la entrada que desee al ver un programa desde el equipo conectado al televisor. Consulte esta operación en el manual de instrucciones del televisor.

No hay sonido del equipo conectado al DOCK FOR iPod/iPhone.

- Ajuste el volumen del receptor.
- El DOCK FOR iPod/iPhone y/o el equipo no están conectados correctamente. Apague el receptor y vuelva a conectar el DOCK FOR iPod/iPhone y/o el equipo.

Imagen

No hay imagen en el televisor.

- Asegúrese de que ha conectado la salida de vídeo de su equipo de vídeo al televisor.
- Aleje los equipos de audio del televisor.
- Asegúrese de que ha conectado la salida de vídeo de su DOCK FOR iPod/iPhone al televisor.
- Compruebe que el equipo está conectado correctamente a la toma HDMI correspondiente a dicho equipo.
- En función del equipo de reproducción, es posible que deba configurar el equipo. Consulte el manual de instrucciones suministrado con cada equipo.
- Asegúrese de utilizar un cable HDMI de alta velocidad al visualizar imágenes o escuchar sonido, sobre todo durante la transmisión 1080p, Deep Colour o 3D.

Cuando el receptor está en el modo de espera, el televisor no emite imagen.

- Cuando el receptor entra en el modo de espera, la imagen se emite desde el equipo HDMI seleccionado la última vez que apagó el receptor. Si está utilizando otro equipo, inicie la reproducción del equipo y efectúe la operación Reproducción mediante una pulsación, o apague el receptor para seleccionar el equipo HDMI que desea utilizar.
- Asegúrese de que “PASS THRU” está fijado en “ON” en el menú HDMI si conecta un equipo no compatible con “BRAVIA” Sync al receptor (página 45).

No hay imagen 3D en el televisor.

- En función del televisor o el equipo de vídeo, es posible que no pueda visualizar imágenes en 3D.

Sintonizador

La recepción de FM no es buena.

- Utilice un cable coaxial de 75 ohmios (no suministrado) para conectar el receptor a una antena de FM externa como se muestra a continuación.

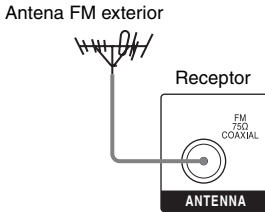

No se pueden sintonizar emisoras de radio.

- Compruebe que las antenas estén conectadas correctamente. Ajuste las antenas y conecte una antena externa, si es necesario.
- La intensidad de la señal de las emisoras es demasiado débil cuando se sintonizan con la función de sintonización automática. Cambie a recepción monoaural (página 31).
- No se han presintonizado emisoras o las emisoras presintonizadas se han borrado (cuando se sintonizan mediante la búsqueda de emisoras presintonizadas). Presintonice las emisoras (página 32).

Mando a distancia

El mando a distancia no funciona.

- Oriente el mando a distancia hacia el sensor del mando a distancia del receptor.
- Elimine cualquier obstáculo existente entre el mando a distancia y el receptor.
- Sustituya todas las pilas del mando a distancia por unas nuevas, si disponen de poca carga.
- Asegúrese de seleccionar la entrada correcta en el mando a distancia.

Otros

La función Control por HDMI no se encuentra disponible.

- Compruebe la conexión HDMI (página 20).
- Asegúrese de que “CTRL HDMI” esté ajustado en “CTRL ON” en el menú HDMI.
- Asegúrese de que el equipo conectado es compatible con la función Control por HDMI.
- Compruebe los ajustes de la función Control por HDMI en el equipo conectado. Consulte el manual de instrucciones del equipo conectado.
- Los tipos y el número de equipos que pueden controlarse a través de “BRAVIA” Sync están limitados por la norma HDMI CEC según los siguientes criterios.
 - Equipos de grabación (grabadora de discos Blu-ray, grabadora de DVD, etc.): hasta 3 equipos
 - Equipos de reproducción (lector de discos Blu-ray, lector de DVD, etc.): hasta 3 equipos
 - Equipos de sintonización: hasta 4 equipos
 - Receptor AV (sistema de audio): hasta 1 equipo

El mando a distancia del televisor no puede utilizarse para controlar el equipo conectado si se utiliza la función Control por HDMI.

- En función del equipo conectado y el televisor, es posible que deba configurar el equipo y el televisor. Consulte el manual de instrucciones suministrado con cada equipo y televisor.
- Cambie la entrada del receptor a la entrada HDMI conectada al equipo.

Mensajes de error

Si se produce un error, aparece un mensaje en el visor. El mensaje proporciona información sobre el estado del sistema. Si el problema persiste, consulte con el distribuidor Sony más cercano.

Si aparece un mensaje de error mientras se realiza el proceso de Calibración automática, consulte “Cuando aparecen códigos de error” (página 28) para resolver el problema.

PROTECTOR

Los altavoces reciben una corriente irregular, el nivel de volumen es demasiado alto o el panel superior del receptor está tapado y los orificios de ventilación bloqueados. El receptor se apagará automáticamente transcurridos unos segundos. Compruebe la conexión de los altavoces y retire los objetos que obstruyen los orificios de ventilación.

Encienda el aparato y suba el volumen.

Borrado de la memoria

Si no puede resolver el problema utilizando la guía de solución de problemas, el borrado de la memoria del receptor podría solucionar el problema. No obstante, tenga en cuenta que todos los ajustes memorizados se restablecerán a sus los ajustes predeterminados y tendrá que reajustar todos los parámetros del receptor.

Apartados de referencia

Para borrar	Consulte
Todos los ajustes memorizados	página 25

Especificaciones

ESPECIFICACIONES DE ALIMENTACIÓN DE AUDIO

Sección del amplificador

SALIDA DE POTENCIA Y DISTORSIÓN HARMÓNICA TOTAL: (FTC)

(Solo el modelo de Estados Unidos)

FRONT L (frontal I) + FRONT R (frontal D)

Con cargas de 3 ohm, y los dos canales accionados, de 180 a 20 000 Hz; potencia RMS mínima nominal de 84 vatios por canal, con un máximo de un 1% de distorsión harmónica total de 250 milivatios hasta la potencia nominal.

SALIDA DE POTENCIA (referencia)

FRONT L (frontal I)/FRONT R (frontal D)/
CENTER (central)/SUR L (env. I)/SUR R
(env. D)

167 W (por canal a
3 ohm, 1 kHz)

SUBWOOFER (Altavoz de graves)

165 W (a 3 ohm, 60 Hz)

Entradas

Analógico

Sensibilidad:
1 V/50 kilohm

Digital (Coaxial)

Impedancia: 75 ohm

Sección del sintonizador de FM

Gama de sintonización

87,5 MHz – 108,0 MHz
(intervalo en 100 kHz)

Antena

Antena monofilar de FM

Terminales de la antena

75 ohm, no equilibrado

General

Requisitos de alimentación	ca de 120 V, 60 Hz
Salida de potencia (DMPORT)	
Salida de CC:	5 V, 1 A Max
Consumo de energía	110 W
Consumo de energía (durante el modo de espera)	0,3 W (si Control por HDMI está desactivado)
Dimensiones (an/al/prf) (Aprox.)	430 mm × 65 mm × 306 mm (17 pulg. × 2 5/8 pulg. × 12 1/8 pulg.) incluidas las piezas y controles salientes
Peso (Aprox.)	3,0 kg (6 libras 10 onzas)

Sección de altavoz

• Altavoz frontal/altavoz de sonido envolvente (SS-TSB105)

• Altavoz central (SS-CTB102)

Altavoz frontal/altavoz de sonido envolvente	Rango completo
Altavoz central	Rango completo, blindado magnéticamente
Altavoz	
Altavoz frontal/altavoz de sonido envolvente	55 mm × 80 mm (2 1/4 pulg. × 3 1/4 pulg.), tipo cónico
Altavoz central	30 mm × 60 mm (1 3/16 pulg. × 2 3/8 pulg.), tipo cónico
Tipo cerrado	
Altavoz frontal/altavoz de sonido envolvente	Reflector de graves
Altavoz central	Suspensión acústica
Impedancia nominal	3 ohm
Dimensiones (an/al/prf) (Aprox.)	
Altavoz frontal/altavoz de sonido envolvente	85 mm × 220 mm × 95 mm (3 3/8 pulg. × 8 3/4 pulg. × 3 3/4 pulg.) (con pie)
Altavoz central	315 mm × 55 mm × 60 mm (12 1/2 pulg. × 2 1/4 pulg. × 2 3/8 pulg.) (con pie)

Peso (Aprox.)	
Altavoz frontal	0,46 kg (1 libras 1 onzas) (con pie)
Altavoz central	0,31 kg (11 onzas) (con pie)
Altavoz de sonido envolvente	0,53 kg (1 libras 3 onzas) (con pie)

• Altavoz de graves (SS-WSB103)

Altavoz	160 mm (6 3/8 pulg.), tipo cónico
Tipo cerrado	Reflector de graves
Impedancia nominal	3 ohm
Dimensiones (an/al/prf) (Aprox.)	260 mm × 265 mm × 270 mm (10 1/4 pulg. × 10 1/2 pulg. × 10 3/4 pulg.) (con pie)
Peso (Aprox.)	3,6 kg (7 libras 15 onzas) (con pie)

El diseño y las especificaciones están sujetos a cambios sin previo aviso.

Ciertas placas del circuito impreso no contienen retardantes de llama halogenados.

Índice

Numerics

5.1 canales 16

A

A/V SYNC (sinc. A/V) 44

Altavoces

conexión 18

instalación 16

Apagado del sistema 39

Asignación de nombre 33

AUTO STBY (espera auto.)
46

B

Borrar

memoria 52

“BRAVIA” Sync

preparación 36

C

Calibración automática 25

Campos de sonido
selección 34

Canal de Retorno de Audio
(ARC) 39

Configuración inicial 25

Control de audio del sistema
38

Control por HDMI 36

D

Decodificador de televisión
por cable
conexión 22

DIMMER (atenuador) 46

DOCK FOR iPod/iPhone
conexión 23

H

HDMI

conexión 20

I

INPUT MODE (modo
entrada) 45

L

Lector de CD

conexión 23

Lector de DVD

conexión 22

M

Mando a distancia 10

Mensajes de error 52

Menu

AUDIO 42

AUTO CAL 42

EQ 42

HDMI 42

LEVEL 42

SPEAKER 42

SYSTEM 42

MODO A.F.D. 34

Modo de sonido de 2 canales
34

Modo FM 44

Modo Música 35

Modo Película 34

N

NIGHT MODE (modo
nocturno) 45

P

PlayStation 3
conexión 22

PROTECTOR 52

R

Reproducción 29

Reproducción mediante una
pulsación 37

Reproductor de discos

Blu-ray

conexión 22

Reproductor de Super

Audio CD

conexión 23

S

Selección de escena 40

Silenciamiento 29

Sincronización del modo

Theater/Theatre 40

Sintonización

automática 31

de emisoras

presintonizadas 33

directa 31

Sintonizador

conexión 24

Sintonizador de satélite

conexión 22

SLEEP (desconexión) 46

T

Televisor

conexión 19

TEST TONE 42

V

Videgrabadora

conexión 22



* 4 2 6 4 4 7 9 1 1 * (1)

Free Manuals Download Website

<http://myh66.com>

<http://usermanuals.us>

<http://www.somanuals.com>

<http://www.4manuals.cc>

<http://www.manual-lib.com>

<http://www.404manual.com>

<http://www.luxmanual.com>

<http://aubethermostatmanual.com>

Golf course search by state

<http://golfingnear.com>

Email search by domain

<http://emailbydomain.com>

Auto manuals search

<http://auto.somanuals.com>

TV manuals search

<http://tv.somanuals.com>