

# FM/AM Digital Media Player

Operating Instructions \_\_\_\_\_ **US**Mode d'emploi \_\_\_\_\_ **FR**Manual de instrucciones \_\_\_\_\_ **ES**

## Owner's Record

The model and serial numbers are located on the bottom of the unit.

Record the serial number in the space provided below.

Refer to these numbers whenever you call upon your Sony dealer regarding this product.

Model No. DSX-S300BTX Serial No. \_\_\_\_\_

To cancel the demonstration (Demo) display, see page 8.

Pour annuler l'affichage de démonstration (Demo), reportez-vous à la page 8.

Para cancelar la pantalla de demostración (Demo), consulte la página 8.

## DSX-S300BTX



Be sure to install this unit in the dashboard of the car for safety. For installation and connections, see the supplied installation/connections manual.

## Warning

**FOR UNITED STATES CUSTOMERS. NOT APPLICABLE IN CANADA, INCLUDING IN THE PROVINCE OF QUEBEC.**

**POUR LES CONSOMMATEURS AUX ÉTATS-UNIS. NON APPLICABLE AU CANADA, Y COMPRIS LA PROVINCE DE QUÉBEC.**

This equipment has been tested and found to comply with the limits for a Class B digital device, pursuant to Part 15 of the FCC Rules. These limits are designed to provide reasonable protection against harmful interference in a residential installation. This equipment generates, uses, and can radiate radio frequency energy and, if not installed and used in accordance with the instructions, may cause harmful interference to radio communications. However, there is no guarantee that interference will not occur in a particular installation. If this equipment does cause harmful interference to radio or television reception, which can be determined by turning the equipment off and on, the user is encouraged to try to correct the interference by one or more of the following measures:

- Reorient or relocate the receiving antenna.
- Increase the separation between the equipment and receiver.
- Connect the equipment into an outlet on a circuit different from that to which the receiver is connected.
- Consult the dealer or an experienced radio/TV technician for help.

You are cautioned that any changes or modifications not expressly approved in this manual could void your authority to operate this equipment.

This device complies with Part 15 of the FCC Rules and RSS-Gen of IC Rules. Operation is subject to the following two conditions: (1) this device may not cause harmful interference, and (2) this device must accept any interference received, including interference that may cause undesired operation of the device.

This transmitter must not be co-located or operated in conjunction with any other antenna or transmitter.

This equipment complies with FCC and IC radiation exposure limits set forth for uncontrolled equipment and meets the FCC radio frequency (RF) Exposure Guidelines in Supplement C to OET65 and RSS-102 of the IC radio frequency (RF) Exposure rules. This equipment has very low levels of RF energy that it deemed to comply without maximum permissive exposure evaluation (MPE). But it is desirable that it should be installed and operated with at least 20 cm and more between the radiator and person's body (excluding extremities: hands, wrists, feet and ankles).

### For the state of california, USA only

Perchlorate Material – special handling may apply, See [www.dtsc.ca.gov/hazardouswaste/perchlorate](http://www.dtsc.ca.gov/hazardouswaste/perchlorate)  
Perchlorate Material: Lithium battery contains perchlorate

HD Radio™ is a proprietary trademark of iBiquity Digital Corp.



The "SAT Radio Ready" logo indicates that this product will control a satellite radio tuner module (sold separately). Please see your nearest authorized Sony dealer for details on the satellite radio tuner module.

"SAT Radio," "SAT Radio Ready," the SAT Radio and SAT Radio Ready logos and all related marks are trademarks of Sirius XM Radio Inc. and XM Satellite Radio Inc.

ZAPPIN and Quick-BrowZer are trademarks of Sony Corporation.

The *Bluetooth* word mark and logos are owned by the Bluetooth SIG, Inc. and any use of such marks by Sony Corporation is under license. Other trademarks and trade names are those of their respective owners.



12 TONE ANALYSIS and its logo are trademarks of Sony Corporation.



WALKMAN®

“WALKMAN” and “WALKMAN” logo are registered trademarks of Sony Corporation.



SensMe™

SensMe and the SensMe logo are trademarks or registered trademarks of Sony Ericsson Mobile Communications AB.



gracenote.

Music recognition technology and related data are provided by Gracenote®. Gracenote is the industry standard in music recognition technology and related content delivery. For more information, please visit [www.gracenote.com](http://www.gracenote.com).

CD and music-related data from Gracenote, Inc., copyright © 2000-2010 Gracenote. Gracenote Software, copyright © 2000-2010 Gracenote. This product and service may practice one or more of the following U.S. Patents: #5,987,525; #6,061,680; #6,154,773; #6,161,132; #6,230,192; #6,230,207; #6,240,459; #6,330,593, and other patents issued or pending. Some services supplied under license from Open Globe, Inc. for U.S. Patent: #6,304,523.

Gracenote and CDDB are registered trademarks of Gracenote. The Gracenote logo and logotype, and the “Powered by Gracenote” logo are trademarks of Gracenote.



Microsoft, Windows, Windows Vista and Windows Media and logos are trademarks or registered trademarks of Microsoft Corporation in the

United States and/or other countries.

This product is protected by certain intellectual property rights of Microsoft Corporation. Use or distribution of such technology outside of this product is prohibited without a license from Microsoft or an authorized Microsoft subsidiary.

iPod is a trademark of Apple Inc., registered in the U.S. and other countries.

iPhone is a trademark of Apple Inc.

Apple, Macintosh and iTunes are trademarks of Apple Inc., registered in the U.S. and other countries.

MPEG Layer-3 audio coding technology and patents licensed from Fraunhofer IIS and Thomson.

**Warning if your car’s ignition has no ACC position**

Be sure to set the Auto Off function (page 40). The unit will shut off completely and automatically in the set time after the unit is turned off, which prevents battery drain.

If you do not set the Auto Off function, press and hold (SOURCE/OFF) until the display disappears each time you turn the ignition off.



# Table of Contents

## Getting Started

---

Notes on Bluetooth . . . . .	7
Resetting the unit. . . . .	7
Canceling the Demo mode . . . . .	8
Preparing the card remote commander . . . . .	8
Setting the clock . . . . .	8
Detaching the front panel . . . . .	8
Attaching the front panel . . . . .	9

## Quick Guide for Bluetooth function

---

3 steps to Bluetooth function. . . . .	10
Buttons and icons . . . . .	11
❶ Pairing . . . . .	12
❷ Connecting . . . . .	12
❸ Handsfree calling and Music streaming . . . . .	13

## Location of controls and basic operations

---

Main unit. . . . .	14
RM-X306 Card Remote Commander . . . . .	16

## Radio

---

Storing and receiving stations . . . . .	18
Storing automatically — BTM . . . . .	18
Storing manually. . . . .	18
Receiving the stored stations . . . . .	18
Tuning automatically . . . . .	18
RDS . . . . .	19
Overview. . . . .	19
Selecting PTY. . . . .	19
Setting CT. . . . .	19

## USB devices

---

Playing back a USB device. . . . .	20
Playing back via the USB (internal) connector . . . . .	20
Playing back via the USB (external) connector . . . . .	21
Display items . . . . .	21
Repeat play. . . . .	22
Shuffle play . . . . .	22
Enjoying music according to your mood	
— SensMe™. . . . .	22
Before using the SensMe™ function . . . . .	22
Installing “SensMe™ Setup” and “Content Transfer” in your computer . . . . .	23
Registering a USB device using “SensMe™ Setup”. . . . .	23
Transferring tracks to the USB device using “Content Transfer”. . . . .	23
Playing tracks in the channel	
— SensMe™ channels. . . . .	24

## iPod

---

Playing back iPod . . . . .	25
Playing back via the USB (internal) connector . . . . .	25
Playing back via the USB (external) connector . . . . .	26
Display items . . . . .	27
Repeat play. . . . .	27
Shuffle play . . . . .	28
Operating an iPod directly	
— Passenger control . . . . .	28

## Searching for a track

---

Searching a track by name	
— Quick-BrowZer™	28
Searching by skip items	
— Jump mode	28
Searching by alphabetical order	
— Alphabet search	29
Searching a track by listening to track passages	
— ZAPPIN™	29
In the case of “SensMe™ channels”	
playback	29

## Bluetooth (Handsfree calling and Music streaming)

---

Bluetooth Operations	30
About Bluetooth icons	30
Pairing	30
Connecting	31
Connecting a cellular phone	31
Connecting an audio device	32
Handsfree calling	32
Making calls	32
Receiving calls	33
Operations during a call	33
Call transfer	33
Phonebook management	33
Preset dial	34
Voice dial activation	34
SMS indicator	35
Music streaming	35
Listening to music from an audio device	35
Operating an audio device with this unit	36
Other settings	36
Initializing Bluetooth Settings	36
Using optional equipment	36
External microphone XA-MC10	36

## Sound Settings and Setup Menu

---

Changing the sound settings	37
Adjusting the sound characteristics	37
Enjoying sophisticated sound functions	
— Advanced Sound Engine	37
Selecting the sound quality	
— EQ7 Preset	37
Customizing the equalizer curve	
— EQ7 Parametric Tune	38
Optimizing sound by Time Alignment	
— Listening Position	38
Precisely calibrating by Time Alignment	
— Listening Position Custom Tune	39
DM+ Advanced	39
Using rear speakers as subwoofer	
— Rear Bass Enhancer	39
Compensating volume level	
— Dynamic Loudness	40
Adjusting setup items — MENU	40

## Additional Information

---

Precautions	41
Playback order of MP3/WMA/AAC files	41
About Device Inside Alert	41
About iPod	42
About Bluetooth function	42
Maintenance	43
Removing the unit	44
Specifications	44
Troubleshooting	46
Error displays/Messages	48

## Support site

If you have any questions or for the latest support information on this product, please visit the web site below:

**<http://esupport.sony.com>**

**<http://www.sony.com/mobileAV>**

Provides information on:

- Models and manufacturers of compatible digital audio players
- Supported MP3/WMA/AAC files
- Models and manufacturers of compatible cellular phones and the FAQ about Bluetooth function
- System requirements for the software in the supplied CD-ROM

## Getting Started

### Notes on Bluetooth

#### Caution

IN NO EVENT SHALL SONY BE LIABLE FOR ANY INCIDENTAL, INDIRECT OR CONSEQUENTIAL DAMAGES OR OTHER DAMAGES INCLUDING, WITHOUT LIMITATION, LOSS OF PROFITS, LOSS OF REVENUE, LOSS OF DATA, LOSS OF USE OF THE PRODUCT OR ANY ASSOCIATED EQUIPMENT, DOWNTIME, AND PURCHASER'S TIME RELATED TO OR ARISING OUT OF THE USE OF THIS PRODUCT, ITS HARDWARE AND/OR ITS SOFTWARE.

#### IMPORTANT NOTICE!

##### Safe and efficient use

Changes or modifications to this unit not expressly approved by Sony may void the user's authority to operate the equipment.

Please check for exceptions, due to national requirement or limitations, in usage of Bluetooth equipment before using this product.

#### Driving

Check the laws and regulations on the use of cellular phones and handsfree equipment in the areas where you drive.

Always give full attention to driving and pull off the road and park before making or answering a call if driving conditions so require.

#### Connecting to other devices

When connecting to any other device, please read its user guide for detailed safety instructions.

#### Radio frequency exposure

RF signals may affect improperly installed or inadequately shielded electronic systems in cars, such as electronic fuel injection systems, electronic antiskid (antilock) braking systems, electronic speed control systems or air bag systems. For installation or service of this device, please consult with the manufacturer or its representative of your car. Faulty installation or service may be dangerous and may invalidate any warranty that may apply to this device.

Consult with the manufacturer of your car to ensure that the use of your cellular phone in the car will not affect its electronic system.

Check regularly that all wireless device equipment in your car is mounted and operating properly.

#### Emergency calls

This Bluetooth car handsfree and the electronic device connected to the handsfree operate using radio signals, cellular, and landline networks as well as user-programmed function, which cannot guarantee connection under all conditions.

Therefore do not rely solely upon any electronic device for essential communications (such as medical emergencies).

Remember, in order to make or receive calls, the handsfree and the electronic device connected to the handsfree must be switched on in a service area with adequate cellular signal strength.

Emergency calls may not be possible on all cellular phone networks or when certain network services and/or phone features are in use.

Check with your local service provider.

#### Resetting the unit

Before operating the unit for the first time, or after replacing the car battery or changing the connections, you must reset the unit.

Detach the front panel (page 8) and press the RESET button (page 14) with a pointed object, such as a ball-point pen.

##### Note

*Pressing the RESET button will erase the clock setting and some stored contents.*

## Canceling the Demo mode

You can cancel the demonstration display which appears during turning off.

- 1 Press and hold the multi way encoder.**  
The setup display appears.
- 2 Rotate the multi way encoder to select "Demo," then press it.**
- 3 Rotate the multi way encoder to select "off."**
- 4 Press and hold the multi way encoder.**  
The setup is complete and the display returns to normal reception/play mode.

## Preparing the card remote commander

Remove the insulation film.

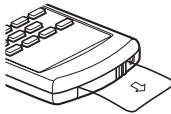

### Tip

For how to replace the battery, see page 43.

## Setting the clock

The clock uses a 12-hour digital indication.

- 1 Press and hold the multi way encoder.**
- 2 Rotate the multi way encoder to select "Clock Adjust," then press it.**  
The clock adjustment display appears.
- 3 Rotate the multi way encoder to set the hour and minute.**  
To move the digital indication, push the multi way encoder left/right.
- 4 After setting the minute, press the multi way encoder.**  
The clock starts.

### Tip

You can set the clock automatically with the RDS feature (page 19).

## Detaching the front panel

You can detach the front panel of this unit to prevent theft.

### Caution alarm

If you turn the ignition switch to the OFF position without detaching the front panel, the caution alarm will sound for a few seconds. The alarm will only sound if the built-in amplifier is used.

- 1 Press and hold (SOURCE/OFF).**  
The unit is turned off.
- 2 Press (OPEN).**  
The front panel is flipped down.
- 3 Slide the front panel to the right, then gently pull out the left end of the front panel.**

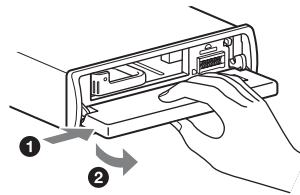

### Notes

- Do not drop or put excessive pressure on the front panel and display window.
- Do not subject the front panel to heat/high temperature or moisture. Avoid leaving it in a parked car or on a dashboard/rear tray.
- Do not detach the front panel during playback of the USB device, otherwise USB data may be damaged.
- If "Device Inside" (page 41) appears in the display or the Device Inside Alert LED flashes, detach the front panel and remove the USB device or iPod.



---

## Attaching the front panel

Place the hole (A) of the front panel onto the spindle (B) on the unit, then lightly push the left side in.

Press (SOURCE/OFF) on the unit to operate the unit.

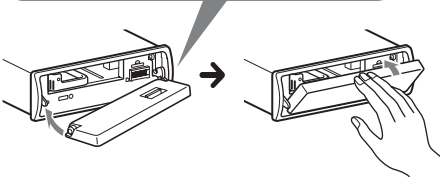
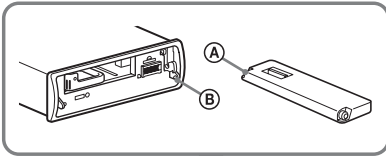

### **Note**

*Do not put anything on the inner surface of the front panel.*

## Quick Guide for Bluetooth function

For full details on operation, see “Bluetooth (Handsfree calling and Music streaming)” (page 30) and the Bluetooth device operating instructions.

### 3 steps to Bluetooth function

#### 1 Pairing

First, register (“pair”) the Bluetooth device (cellular phone, etc.) with this unit. Pairing is no longer required after the first time.

#### 2 Connecting

After pairing is made, connect this unit and the Bluetooth device. Depending on the device, connection is automatically made along with the pairing.

#### 3 Handsfree calling/Music streaming

You can make/receive a handsfree call, or listen to audio through this unit.







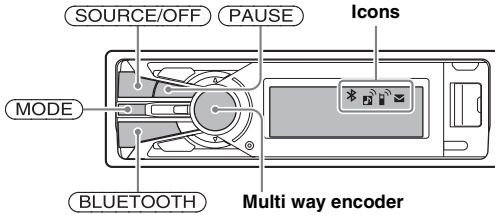



### Support site

<http://esupport.sony.com>  
<http://www.sony.com/mobileAV>









# Buttons and icons





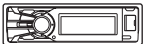
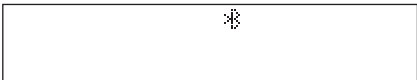

## Icon status descriptions

✳	 Lit	Bluetooth signal is on.
	 Flashing	Pairing is in standby mode.
	None	Bluetooth signal is off.
	 Lit	Connected to a cellular phone.
	 Flashing	Connection is in progress.
	None	No cellular phone is connected for handsfree calling.
	 Lit	Connected to a device.
	 Flashing	Connection is in progress.
	None	No device is connected for music streaming.
	 Lit	Some unread SMS messages exist.
	 Flashing	A new SMS message has been received.
	None	No unread SMS messages exist.

## 1 Pairing

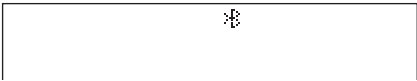
Operated device	Operation
1 	Press and hold <b>(BLUETOOTH)</b> for 2 or more seconds. → 
2 	Search for this unit.
3  	Select "Sony Automotive." 
4 	If passkey input is required on the display of the device to be connected, input "0000."
5 	Follow the display directions.
6 	 (Pairing successful)

## 2 Connecting

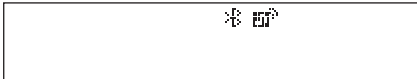
Operated device	Operation
1 	Press <b>(BLUETOOTH)</b> . → 
2 	Connect to this unit using a cellular phone. → 
	Connect to this unit using an audio device. → 

**Note**

You can connect from this unit to a Bluetooth device (page 31).  
If you cannot connect from this unit to the Bluetooth device, start pairing again.

### 3 Handsfree calling and Music streaming



#### Handsfree calling

To	Operation
Receive a call/end a call	Press the multi way encoder.
Reject a call	Press (SOURCE/OFF).
Redial	<p>1 Press (SOURCE/OFF) repeatedly until “Bluetooth Phone” appears.</p> <div data-bbox="483 496 944 622" data-label="Image"> </div> <p>2 Press and hold the multi way encoder for 2 or more seconds.</p>
Transfer a call	Press (MODE).



#### Music streaming

To	Operation
Listen	<p>1 Press (SOURCE/OFF) repeatedly until “Bluetooth Audio” appears.</p> <div data-bbox="483 975 944 1099" data-label="Image"> </div> <p>2 Start playback on the audio device.</p>
Play back/pause*	Press (PAUSE).
Skip tracks*	Push the multi way encoder left/right.

\* The operation may differ depending on the audio device.

# Location of controls and basic operations

## Main unit

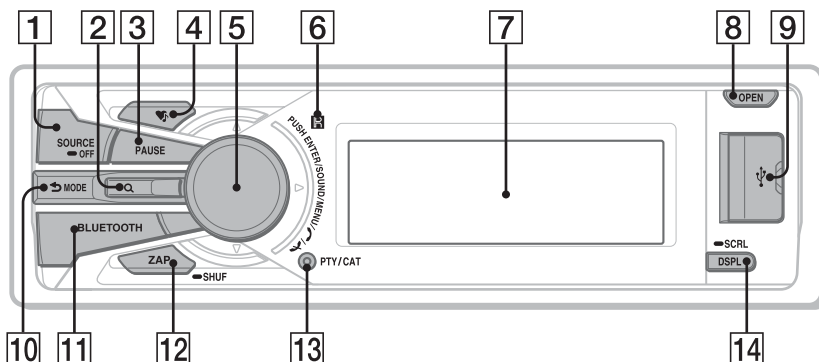

## Front panel removed

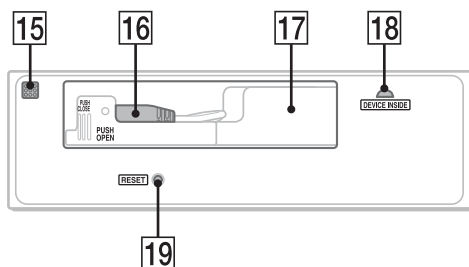

This section contains instructions on the location of controls and basic operations. For details, see the respective pages.

- 1 SOURCE/OFF button**\*1  
Press to turn on the power/change the source (Radio/USB/SensMe™\*2/Bluetooth Audio/Bluetooth Phone).  
Press for 1 second to turn off the power.  
Press for 2 seconds or more to turn off the power and the display disappears.
- 2 Q (BROWSE) button**\*3 page 18, 28, 31, 32, 34  
To list up (Radio); enter the Quick-BrowZer™ mode (USB); list the phonebook (Bluetooth Phone).
- 3 PAUSE button**  
To pause playback. To cancel, press again.
- 4 (SensMe™) button** page 24

- 5 Multi way encoder (ENTER/SOUND/MENU/↻ (handsfree)/⏏ (end call) button)**

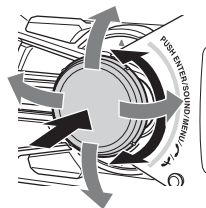

Rotate to: Adjust the volume/select a menu item.

Push up/down/left/right to: Select a menu item.

Press to: Enter sound setting/apply a setting.

Press and hold to: Enter menu.

**Radio:**

- Push up/down to:
  - Receive stored station.
- Push left/right to:
  - Tune in stations automatically (push).
  - Find a station manually (push and hold).

**USB:**

- Push up/down to:
  - Skip albums (push).
  - Skip albums continuously (push and hold).
- Push left/right to:
  - Skip tracks (push).
  - Skip tracks continuously (push, then push again within about 2 seconds and hold).
  - Reverse/fast-forward a track (push and hold).

**Bluetooth Audio**\*4:

Push left/right to:

- Skip tracks (push).
- Reverse/fast-forward a track (push and hold).

**Bluetooth Phone:**

Press to receive/end a call.

Press and hold to redial.

**6 Receptor for the card remote commander****7 Display window****8 OPEN button** page 8**9 USB (external) connector** page 21, 26  
To connect to the USB device.**10 ↵ (BACK)/MODE button**

Press to: Select the radio band (FM/AM)\*1/  
switch the USB device (internal/external)/  
return to the previous display.

Press and hold to: Enter/cancel the passenger  
control\*5.

**11 BLUETOOTH button** page 30

For Bluetooth signal on/off, pairing.

**12 ZAP/SHUF button** page 22, 28, 29

To enter ZAPPIN™ mode (press); select  
shuffle play mode (press and hold).

**13 PTY/CAT button**\*6 page 19

To select PTY in RDS.

**14 DSPL (display)/SCRL (scroll) button**  
page 21, 27

To change display items (press); scroll the  
display item (press and hold).

**15 Microphone** page 33**Note**

*Do not cover the microphone, or the handsfree  
function may not work properly.*

**16 USB (internal) connector** page 20, 25

To connect to the USB device.

**17 TUNE TRAY** page 20, 25

Tray unit to place a USB device or an iPod.

**18 Device Inside Alert LED** page 41**19 RESET button** page 7

\*1 *If an HD Radio tuner or SAT tuner is  
connected: when (SOURCE/OFF) is pressed, the  
connected device ("HD," "XM" or "SR") will appear  
in the display. Furthermore, if (MODE) is pressed,  
you can switch the HD Radio tuner band or SAT  
tuner band.*

\*2 *When a USB device set up for the SensMe™  
function is connected.*

\*3 *If an HD Radio tuner or SAT tuner is connected: the  
list will include HD Radio or SAT Radio accordingly.*

\*4 *When a Bluetooth audio device (supports AVRCP  
of Bluetooth technology) is connected. Depending  
on the device, certain operations may not be  
available.*

\*5 *When an iPod is connected to the USB (external)  
connector.*

\*6 *When the SAT tuner is connected.*

## RM-X306 Card Remote Commander

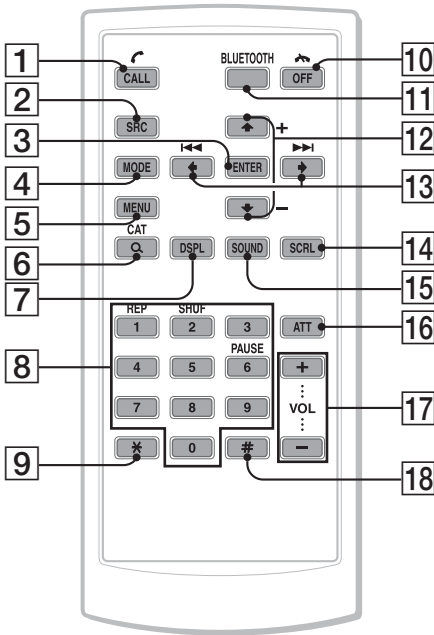

Remove the insulation film before use (page 8).

- 1 CALL/☎ (handsfree) button**  
 To change the source (Bluetooth Phone).  
**Bluetooth Phone:**  
 To receive a call.
- 2 SRC (source) button\*1**  
 To turn on the power; change the source (Radio/USB/SensMe™\*2/Bluetooth Audio/Bluetooth Phone).
- 3 ENTER button**  
 To apply a setting.
- 4 MODE button**  
 Press to: Select the radio band (FM/AM)\*1/ switch the USB device (internal/external).  
 Press and hold to: Enter/cancel the passenger control\*3.
- 5 MENU button**  
 To enter menu.
- 6 Q (BROWSE)/CAT\*4 button**  
 To list up (Radio); enter the Quick-BrowZer™ mode (USB); list the phonebook (Bluetooth Phone).
- 7 DSPL (display) button**  
 To change display items.
- 8 Number buttons**  
**Radio:**  
 ① to ⑥:  
 To receive stored stations (press); store stations (press and hold).  
**USB:**  
 ①: REP page 22, 27  
 ②: SHUF page 22, 28  
 ⑥: PAUSE  
 To pause playback. To cancel, press again.  
**Bluetooth Audio\*5:**  
 ①: REP page 36  
 ②: SHUF page 36  
 ⑥: PAUSE page 36  
 To pause playback. To cancel, press again.  
**Bluetooth Phone:**  
 To input numbers (phone number, etc.).



- 9 ✖ **button** page 32, 33
- 10 **OFF/🔌 (end call) button**  
To turn off the power; stop the source; end or reject a call.
- 11 **BLUETOOTH button** page 30  
For Bluetooth signal on/off, pairing.
- 12 **↑ (+)/↓ (-) buttons**  
The same as pushing the multi way encoder up/down on the unit.
- 13 **← (I◀◀)/→ (▶▶I) buttons**  
The same as pushing the multi way encoder left/right on the unit.
- 14 **SCRL (scroll) button**  
To scroll the display item.
- 15 **SOUND button**  
To enter sound setting.
- 16 **ATT (attenuate) button**  
To attenuate the sound. To cancel, press again.
- 17 **VOL (volume) +/- button**  
To adjust volume.
- 18 **# button** page 32, 33

\*1 If an HD Radio tuner or SAT tuner is connected: when **(SRC)** is pressed, the connected device ("HD," "XM" or "SR") will appear in the display.

Furthermore, if **(MODE)** is pressed, you can switch the HD Radio tuner band or SAT tuner band.

\*2 When a USB device set up for the SensMe™ function is connected.

\*3 When an iPod is connected to the USB (external) connector.

\*4 When the SAT tuner is connected.

\*5 When a Bluetooth audio device (supports AVRCP of Bluetooth technology) is connected. Depending on the device, certain operations may not be available.

**Note**

If the unit is turned off and the display disappears, it cannot be operated with the card remote commander unless **(SOURCE/OFF)** on the unit is pressed to activate the unit first.

# Radio

## Storing and receiving stations

### Caution

When tuning in stations while driving, use Best Tuning Memory (BTM) to prevent an accident.

### Storing automatically — BTM

- 1 Press **(SOURCE/OFF)** repeatedly until **“TUNER”** appears.

To change the band, press **(MODE)** repeatedly. You can select from FM1, FM2, FM3, AM1 or AM2.

- 2 Press and hold the multi way encoder.
- 3 Rotate the multi way encoder to select **“BTM,”** then press it.  
The unit stores stations in order of frequency in the preset list.  
A beep sounds when the setting is stored.

### Storing manually

- 1 While receiving the station that you want to store, press **Q (BROWSE)**.  
The preset list appears.
- 2 Push the multi way encoder up/down to select the preset number.
- 3 Press and hold the multi way encoder until **“MEM”** appears.

(with the card remote commander)

- 1 While receiving the station that you want to store, press and hold a number button (**1** to **6**) until **“MEM”** appears.

### Note

If you try to store another station on the same number button, the previously stored station will be replaced.

### Receiving the stored stations

You can list up the frequency.

- 1 Select the band, then press **Q (BROWSE)**.  
The preset list appears.
- 2 Push the multi way encoder up/down to select the desired station.

5	105.9	MHz		
6	107.9	MHz		
7	97.5	MHz		MEM
2	95.9	MHz		
3	97.9	MHz		

- 3 Press the multi way encoder to receive the station.  
The display returns to normal reception mode.

(with the card remote commander)

- 1 Select the band, then press a number button (**1** to **6**).

### Tuning automatically

- 1 Select the band, then push the multi way encoder left/right to search for the station.  
Scanning stops when the unit receives a station. Repeat this procedure until the desired station is received.

### Tip

If you know the frequency of the station you want to listen to, push and hold the multi way encoder left/right to quickly locate the approximate frequency, then push the multi way encoder left/right repeatedly to fine adjust to the desired frequency (manual tuning).

## Overview

FM stations with Radio Data System (RDS) service send inaudible digital information along with the regular radio program signal.

## Display items

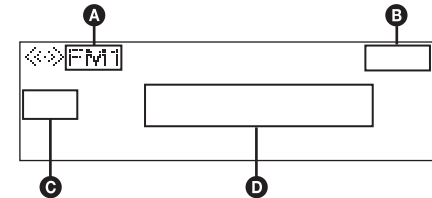

- A** Radio band
- B** Clock
- C** Preset number
- D** Frequency\* (Program service name), RDS data

\* While receiving the RDS station, "RDS" is displayed on the left of the frequency indication.

## RDS services

This unit automatically provides RDS services as follows:

### PTY (Program Types)

Displays the currently received program type. Also searches your selected program type.

### CT (Clock Time)

The CT data from the RDS transmission sets the clock.

#### Notes

- Depending on the country/region, not all RDS functions may be available.
- RDS will not work if the signal strength is too weak, or if the station you are tuned to is not transmitting RDS data.

## Selecting PTY

### 1 Press **(PTY)** during FM reception.

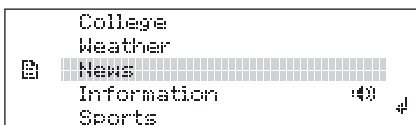

The current program type name appears if the station is transmitting PTY data.

### 2 Rotate the multi way encoder to select the desired program type.

### 3 Press the multi way encoder.

The unit starts to search for a station broadcasting the selected program type.

## Type of programs

**News** (News), **Information** (Information), **Sports** (Sports), **Talk** (Talk), **Rock** (Rock), **Classic Rock** (Classic Rock), **Adult Hits** (Adult Hits), **Soft Rock** (Soft Rock), **Top 40** (Top 40), **Country** (Country), **Oldies** (Oldies), **Soft** (Soft), **Nostalgia** (Nostalgia), **Jazz** (Jazz), **Classical** (Classical), **Rhythm and Blues** (Rhythm and Blues), **Soft R&B** (Soft Rhythm and Blues), **Foreign Language** (Foreign Language), **Religious Music** (Religious Music), **Religious Talk** (Religious Talk), **Personality** (Personality), **Public** (Public), **College** (College), **Weather** (Weather)

#### Notes

- You cannot use this function in countries/regions where no PTY data is available.
- You may receive a different radio program from the one you select.

## Setting CT

### 1 Set "CT on" in setup (page 40).

#### Notes

- The CT function may not work even though an RDS station is being received.
- There might be a difference between the time set by the CT function and the actual time.

## USB devices

For details on the compatibility of your USB device, visit the support site.

### Support site

<http://esupport.sony.com>  
<http://www.sony.com/mobileAV>

- MSC (Mass Storage Class) type USB devices compliant with the USB standard can be used.
- Corresponding codec is MP3 (.mp3), WMA (.wma), AAC (.m4a) and AAC (.mp4).
- Backup of data in a USB device is recommended.

### Notes

- Connect the USB device after starting the engine. Depending on the USB device, malfunction or damage may occur if it is connected before starting the engine.
- Do not place a cellular phone or a device with wireless communication functions on the TUNE TRAY, as it may not receive phone signals or communication may be terminated.
- Do not leave a USB device in a parked car, as malfunction may result.

## Playing back a USB device

A USB device can be connected to the internal/external or both USB connectors. To switch between USB devices, press **(MODE)**.

### Playing back via the USB (internal) connector

- 1 Press **(OPEN)**.  
The front panel is flipped down.
- 2 Press **PUSH OPEN** on the TUNE TRAY.  
The TUNE TRAY opens slowly.

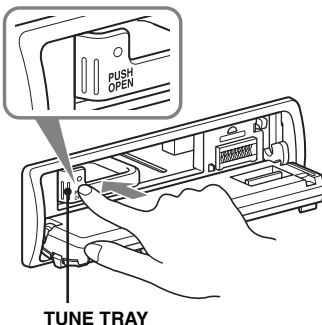

- 3 Connect the USB device to the USB connector.

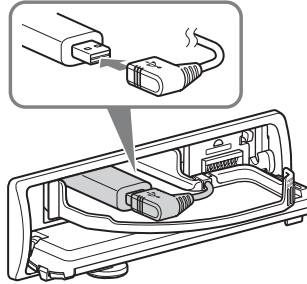

- 4 Slide in the TUNE TRAY by pressing **PUSH CLOSE** on the TUNE TRAY until it locks shut.

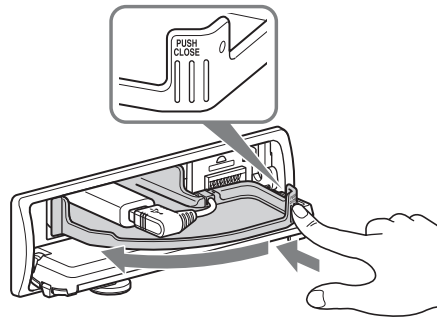

- 5 Close the front panel.
- 6 Press **(SOURCE/OFF)** repeatedly until "USB" appears, and then press **(MODE)** to switch the USB device. "USB Internal" appears, and playback starts.

If a USB device is already connected, to start playback, repeat step 6.

Press and hold **(SOURCE/OFF)** for 1 second to stop playback.

### Removing the USB device

- 1 Stop the USB device playback.
- 2 Press **(OPEN)**.
- 3 Press **PUSH OPEN** on the TUNE TRAY.
- 4 Remove the USB device.
- 5 Slide in the TUNE TRAY, and close the front panel.

## Playing back via the USB (external) connector

### 1 Slide the USB cover.



### 2 Connect the USB device to the USB connector.

When using a cable, use the one supplied with the USB device to connect.

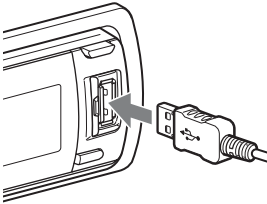

### 3 Press **[SOURCE/OFF]** repeatedly until "USB" appears, and then press **[MODE]** to switch the USB device. "USB External" appears, and playback starts.

If a USB device is already connected, to start playback, repeat step 3.

Press and hold **[SOURCE/OFF]** for 1 second to stop playback.

## Removing the USB device

### 1 Stop the USB device playback.

### 2 Remove the USB device.

#### Notes for USB devices

- Do not remove the USB device during playback, otherwise USB data may be damaged.
- Do not place non-USB devices on the TUNE TRAY, or foreign objects, such as coins, keys, cards, liquids, etc.
- Do not place a flammable object such as a lighter on the TUNE TRAY, as this may cause smoke, fire, or other accident.
- Capacity of the tray: Approx.  $65 \times 17 \times 118$  mm ( $2 \frac{9}{16} \times 2 \frac{1}{32} \times 4 \frac{5}{8}$  in) (w/h/d)
- If the size of the USB device alone or combined with the USB cable cannot be placed easily in the TUNE TRAY, the device may be exceeding the tray capacity.  
Do not slide in the TUNE TRAY or the USB cable forcefully.

- For "WALKMAN" users, use of the optional adaptor XA-50WM is recommended. It is designed for use with this unit (in the TUNE TRAY) only, and should not be used with the other USB devices.
- This unit cannot recognize USB devices via a USB hub.
- Slide in the TUNE TRAY and close the front panel before playback, as damage may result in the case of an obstruction in the car, etc.
- If the front panel does not fully open because of the dashboard shape at the installation position, detach the front panel and open the TUNE TRAY manually. For how to detach the front panel, see page 8.
- It is extremely dangerous to connect or remove the USB device while driving.
- Do not use USB devices so large or heavy that they may fall down due to vibration, or cause a loose connection.
- If the USB is disconnected during playback, "NO Device" appears in the display of the unit.

## Display items

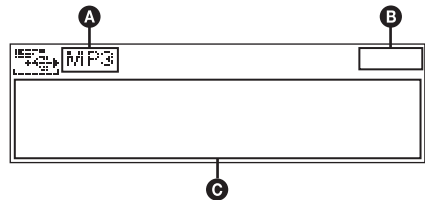

- A** Source (MP3/WMA/AAC) indication
- B** Clock
- C** Artist name/Album name, Track name, Folder number/Track number/Elapsed playing time

To change display items **C**, press **[DSPL]**.

#### Notes

- Displayed items will differ, depending on the USB device, recorded format and settings. For details, visit the support site.
- The maximum number of displayable data is as follows.
  - folders (albums): 65,535\*
  - files (tracks): 5,000
- Do not leave a USB device in a parked car, as malfunction may result.
- It may take time for playback to begin, depending on the amount of recorded data.
- DRM (Digital Rights Management) files may not be played.
- During playback or fast-forward/reverse of a VBR (Variable Bit Rate) MP3/WMA/AAC file, elapsed playing time may not display accurately.
- Playback of the following MP3/WMA/AAC files is not supported.
  - lossless compression
  - copyright-protected

\* The maximum recommended number of folders is 5,000. If the number of folders exceeds 5,000, it may take a long time to search for folders or files. The number of folders may not be displayed correctly beyond 9,999.

## Repeat play

- 1 Press and hold the multi way encoder.
- 2 Rotate the multi way encoder to select "Repeat," then press it.
- 3 Rotate the multi way encoder to select the setting, then press it.  
The setting is complete.
- 4 Press  $\rightarrow$  (BACK).  
The setting is complete and the display returns to normal reception/play mode.

### (with the card remote commander)

- 1 During playback, press  $\textcircled{1}$  (REP) repeatedly until the desired setting appears.

Select	To play
Repeat Track	track repeatedly.
Repeat Album	album repeatedly.
Repeat Artist	artist repeatedly.

After 3 seconds, the setting is complete.

To return to normal play mode, select "Repeat off."

## Shuffle play

- 1 During playback, press and hold  $\textcircled{\text{ZAP/SHUF}}$ .
- 2 Press  $\textcircled{\text{ZAP/SHUF}}$  repeatedly until the desired setting appears.



### (with the card remote commander)

- 1 During playback, press  $\textcircled{2}$  (SHUF) repeatedly until the desired setting appears.

Select	To play
Shuffle Album	album in random order.
Shuffle Artist	artist in random order.
Shuffle Device	device in random order.

After 3 seconds, the setting is complete.

To return to normal play mode, select "off."

### Note

Playing tracks on shuffle play is selected from a current USB device.

## Enjoying music according to your mood — SensMe™

Sony's unique "SensMe™ channels" features automatically group tracks by channel, and allow you to enjoy music intuitively.

## Before using the SensMe™ function

The following is the basic procedure required to enjoy the SensMe™ function on the unit.

- 1 Installing "SensMe™ Setup" and "Content Transfer" in your computer  
First install "SensMe™ Setup" and "Content Transfer" from the supplied CD-ROM.

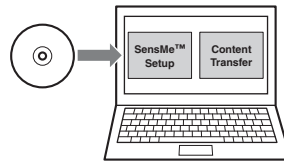

- 2 Registering a USB device using "SensMe™ Setup"

Connect a USB device to your computer, and perform registration using "SensMe™ Setup" to enable the SensMe™ function on this unit.

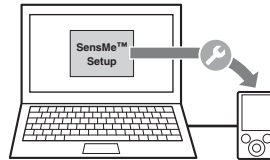

### Tip

Registration can be performed either along with the installation procedure or after installation.

### ③ Transferring tracks to the USB device using “Content Transfer”

In order to group tracks by channel, track sound patterns need to be analyzed by 12 TONE ANALYSIS™, which is loaded in “Content Transfer.”

With the USB device connected to your computer, drag and drop tracks from Windows Explorer or iTunes, etc., to “Content Transfer.”

Both analysis and transfer of tracks will be performed by “Content Transfer.”

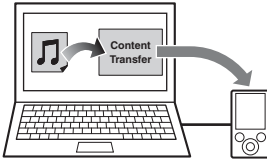

### ④ Connecting the USB device and enjoying the SensMe™ function on the unit

Connect the set up USB device. You can then enjoy “SensMe™ channels” on this unit.

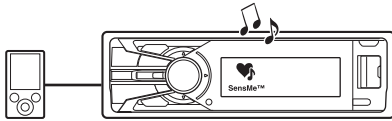

## Installing “SensMe™ Setup” and “Content Transfer” in your computer

Use of the supplied software (“SensMe™ Setup” and “Content Transfer”) is required to enable the SensMe™ function on this unit.

Install the software in your computer from the supplied CD-ROM.

### 1 Insert the supplied CD-ROM into your computer.

The Installation Wizard runs automatically.

### 2 Follow the on-screen instructions to complete the installation.

## Registering a USB device using “SensMe™ Setup”

USB device registration is required to enable the SensMe™ function on the unit.

If registration is not performed along with the installation procedure, follow the steps below.

### 1 Start “SensMe™ Setup” on your computer.

### 2 Connect a USB device to your computer.

### 3 Complete registration following the on-screen instructions.

#### Tip

If you connect a registered USB device containing analyzed tracks, the USB device can be unregistered again.

## Transferring tracks to the USB device using “Content Transfer”

To enable the SensMe™ function on this unit, tracks need to be analyzed and transferred to the registered USB device, using “Content Transfer.”

### 1 Connect the registered USB device to your computer.

For USB devices, connect with the MSC mode.

“Content Transfer” starts automatically.

If a message appears, follow the on-screen instructions to proceed.

### 2 Drag and drop tracks from Windows Explorer or iTunes, etc., to “Content Transfer.”

The analysis and transfer of tracks start.

For details on operations, see the Help of “Content Transfer.”

#### Note

The track analysis by 12 TONE ANALYSIS™ may take time, depending on the computer environment.

---

## Playing tracks in the channel — SensMe™ channels

“SensMe™ channels” automatically group tracks into channels by their tunes. You can select and play a channel that fits your mood, activity, etc.

This function works for USB devices connected to the internal/external or both USB connector. To switch the USB device, press (MODE).

### 1 Connect a USB device set up for the SensMe™ function.

### 2 Press ♥ (SensMe™).

The channel list appears, and the most melodic or rhythmic sections\* of tracks are shuffle played.

\* May not be detected correctly.



### 3 Selecting a track from the channel list using the multi way encoder.

#### • Change the channel

Push the multi way encoder up/down to select the desired channel.

#### • Change the track

Push the multi way encoder left/right until the desired track appears, then press it. Playback starts from the beginning of the current track.

If you do not operate anything for 10 seconds, the display returns to normal play mode.

#### Notes

- Depending on the track, it may not be detected correctly or may be grouped in a channel not suited to the track's mood.
- If the connected USB device contains many tracks, it may take time for “SensMe™ channels” to start, due to data reading.

#### Tip

Tracks are played in random order. The order will vary at each channel selection.

## Channel list

### ■ Recommended, Shuffle All

---

“Morning” (5:00 AM – 9:59 AM)

“Daytime” (10:00 AM – 3:59 PM)

“Evening” (4:00 PM – 6:59 PM)

“Night” (7:00 PM – 11:59 PM)

“Midnight” (12:00 AM – 4:59 AM)

Tracks recommended for each time of day. Set the clock (page 8) for the channel to be displayed accurately.

---

“Shuffle All”: Plays all analyzed tracks in random order.

---

### ■ Basic channels

Plays tracks according to the music type.

---

“Energetic”: High-spirit tracks.

---

“Relax”: Calm tracks.

---

“Mellow”: Mellow, melancholy tracks.

---

“Upbeat”: Happy tracks to improve your mood.

---

“Emotional”: Ballad tracks.

---

“Lounge”: Lounge music.

---

“Dance”: Rhythm and rap, rhythm and blues tracks.

---

“Extreme”: Intense rock tracks.

---

### ■ In-car channels

Plays tracks that are suitable while driving.

---

“Freeway”: Speedy, high-spirit tracks.

---

“Chillout Drive”: Intoned, healing ballad tracks.

---

“Weekend Trip”: Delightful, bright and happy tracks.

---

“Midnight Cruise”: Jazz or piano-featured tracks with mature mood.

---

“Party Ride”: Up-tempo and alive tracks.

---

“Morning Commute”: Bright and breezy tracks.

---

“Goin’ Home”: Warm and relaxing tracks.

---



## iPod

For details on the compatibility of your iPod, see “About iPod” (page 42) or visit the support site.

In these Operating Instructions, “iPod” is used as a general reference for the iPod functions on the iPod and iPhone, unless otherwise specified by the text or illustrations.

### Support site

<http://esupport.sony.com>  
<http://www.sony.com/mobileAV>

### Notes

- Do not place a cellular phone or a device with wireless communication functions on the TUNE TRAY, as it may not receive phone signals or communication may be terminated.
- Do not leave an iPod in a parked car, as malfunction may result.

## Playing back iPod

The iPod can be connected to the internal/external or both USB connectors. To switch between USB devices, press (MODE).

### Playing back via the USB (internal) connector

Before connecting the iPod, turn down the volume of the unit.

#### 1 Press (OPEN).

The front panel is flipped down.

#### 2 Press PUSH OPEN on the TUNE TRAY.

The TUNE TRAY opens slowly.

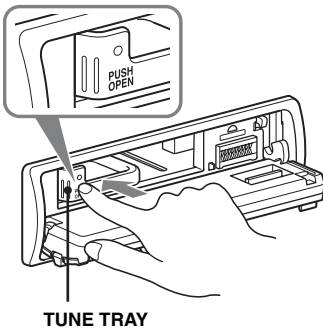

#### 3 Connect the supplied adaptor to the USB connector.

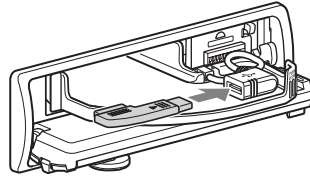

#### 4 Connect the iPod to the supplied adaptor.

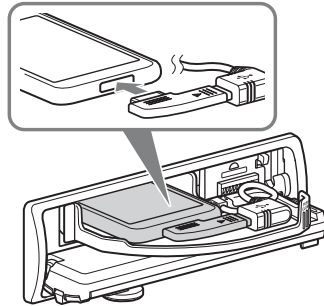

#### 5 Slide in the TUNE TRAY by pressing PUSH CLOSE on the TUNE TRAY until it locks shut.

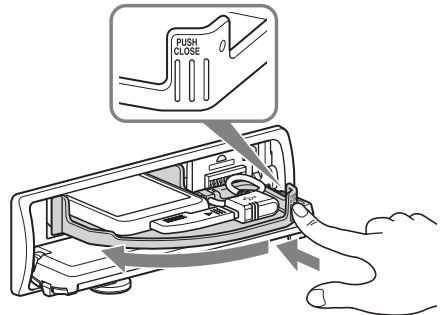

#### 6 Close the front panel.

continue to next page →

- 7** Press **(SOURCE/OFF)** repeatedly until **“USB”** appears, and then press **(MODE)** to switch the USB device.

“USB Internal” appears.

The iPod will turn on automatically, and the display will appear on the iPod screen as below.\*



The tracks on the iPod start playing automatically from the point last played. If an iPod is already connected, repeat step 7. (“iPod” appears in the display when iPod is recognized.)

\* Display differs depending on the iPod, or may not appear in the case of an iPod touch being connected.

## 8 Adjust the volume.

Press and hold **(SOURCE/OFF)** for 1 second to stop playback.

## Removing the iPod

- 1 Stop the iPod playback.
- 2 Press **(OPEN)**.
- 3 Press PUSH OPEN on the TUNE TRAY.
- 4 Remove the iPod.
- 5 Slide in the TUNE TRAY, and close the front panel.

## Playing back via the USB (external) connector

Before connecting the iPod, turn down the volume of the unit.

- 1** Slide the USB cover.



- 2** Connect the iPod to the USB connector via the dock connector to USB cable.

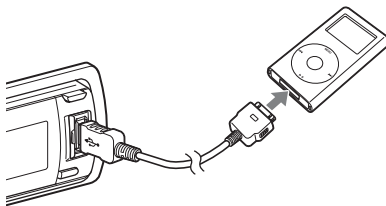

- 3** Press **(SOURCE/OFF)** repeatedly until **“USB”** appears, and then press **(MODE)** to switch the USB device.

“USB External” appears.

The iPod will turn on automatically, and the display will appear on the iPod screen as below.\*



### Tip

We recommend the RC-100IP USB cable (not supplied) to connect the dock connector.

The tracks on the iPod start playing automatically from the point last played. If an iPod is already connected, to start playback, repeat step 3. (“iPod” appears in the display when iPod is recognized.)

\* In the case of an iPod touch or iPhone being connected, or that the iPod was last played back using passenger control, the logo will not appear on the screen.

- 4** Adjust the volume.

Press and hold **(SOURCE/OFF)** for 1 second to stop playback.

## Removing the iPod

- 1 Stop the iPod playback.
- 2 Remove the iPod.

### Caution for iPhone

When you connect an iPhone via USB, telephone volume is controlled by iPhone itself. In order to avoid sudden loud sound after a call, do not increase the volume on the unit during a telephone call.

## Notes

- Do not remove the iPod during playback, otherwise data may be damaged.
- Do not place non-USB devices on the TUNE TRAY, or foreign objects, such as coins, keys, cards, liquids, etc.
- Do not place a flammable object such as a lighter on the TUNE TRAY, as this may cause smoke, fire, or other accident.
- For iPod users, use the supplied adaptor XA-50IP. It is designed for use with this unit (in the TUNE TRAY) only, and should not be used with the other USB devices.
- This unit cannot recognize iPod via a USB hub.
- Slide in the TUNE TRAY and close the front panel before playback, as damage may result in the case of an obstruction in the car, etc.
- If the front panel does not fully open because of the dashboard shape at the installation position, detach the front panel and open the TUNE TRAY manually. For how to detach the front panel, see page 8.
- It is extremely dangerous to connect or remove the iPod while driving.

## Tips

- When the ignition key is turned to the ACC position, and the unit is on, the iPod will be recharged.
- If the iPod is disconnected during playback, "NO Device" appears in the display of the unit.

## Resuming mode

When the iPod is connected to the dock connector, the mode of this unit changes to resuming mode and playback starts in the mode set by the iPod.

In Resuming mode, repeat/shuffle play does not function.

## Display items

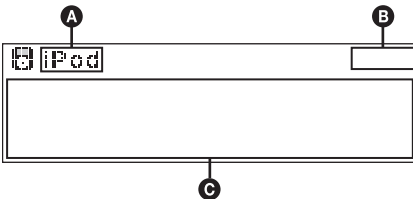

- A** Source (iPod) indication
- B** Clock
- C** Artist name/Album name, Track name, Album number/Track number/Elapsed playing time

To change display items **C**, press **(DSPL)**.

## Tip

When album/podcast/genre/artist/playlist is changed, its item number appears momentarily.

## Notes

- Playing tracks in shuffle play is selected from a current iPod.
- Some letters stored in iPod may not be displayed correctly.

## Repeat play

- 1 Press and hold the multi way encoder.**
- 2 Rotate the multi way encoder to select "Repeat," then press it.**
- 3 Rotate the multi way encoder to select the setting, then press it.**  
The setting is complete.
- 4 Press **↶** (BACK).**  
The setting is complete and the display returns to normal reception/play mode.

(with the card remote commander)

- 1 During playback, press **(1)** (REP) repeatedly until the desired setting appears.**

Select	To play
Repeat Track	track repeatedly.
Repeat Album	album repeatedly.
Repeat Podcast	podcast repeatedly.
Repeat Artist	artist repeatedly.
Repeat Playlist	playlist repeatedly.
Repeat Genre	genre repeatedly.

After 3 seconds, the setting is complete.

To return to normal play mode, select "Repeat off."

## Shuffle play

- 1 During playback, press and hold **(ZAP/SHUF)**.
- 2 Press **(ZAP/SHUF)** repeatedly until the desired setting appears.



(with the card remote commander)

- 1 During playback, press **(2)** (SHUF) repeatedly until the desired setting appears.

Select	To play
Shuffle Album	album in random order.
Shuffle Podcast	podcast in random order.
Shuffle Artist	artist in random order.
Shuffle Playlist	playlist in random order.
Shuffle Genre	genre in random order.
Shuffle Device	device in random order.

After 3 seconds, the setting is complete.

To return to normal play mode, select “off.”

## Operating an iPod directly — Passenger control

You can operate an iPod connected to the dock connector directly. This function works when the iPod is connected to the USB (external) connector only.

- 1 During playback, press and hold **(MODE)**.  
“Mode iPod” appears and you will be able to operate the iPod directly.

### To exit the passenger control

Press and hold **(MODE)**.  
Then “Mode Audio” will appear and the play mode will change to “Resuming.”

#### Notes

- The volume can be adjusted only by the unit.
- If this mode is canceled, the repeat setting will be turned off.

## Searching for a track

### Searching a track by name — Quick-BrowZer™

You can search for a track in a USB device easily by category.

- 1 Press **Q** (BROWSE).  
The unit enters the Quick-BrowZer mode, and the list of search categories appears.
- 2 Rotate the multi way encoder to select the desired search category, then press it to confirm.
- 3 Repeat step 2 until the desired track is selected.  
Playback starts.

### To return to the previous display

Press **↶** (BACK).

### To exit the Quick-BrowZer mode

Press **Q** (BROWSE).

#### Note

When entering the Quick-BrowZer mode, the repeat/shuffle setting is canceled.

## Searching by skip items

### — Jump mode

When many items are in a category, you can search for a desired item quickly.

- 1 Push the multi way encoder right in Quick-BrowZer mode.  
The following display appears.

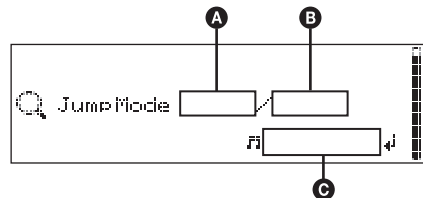

- A** Current item number
- B** Total item number in the current layer
- C** Item name

Then the item name will appear.

- 2 Rotate the multi way encoder until the desired item or one near the desired item appears.

It skips in steps of 10% of the total item number.

### 3 Press the multi way encoder.

The display returns to the Quick-BrowZer mode and the selected item appears.

### 4 Push the multi way encoder up/down to select the desired item, then press it.

Playback starts if the selected item is a track.

### To cancel Jump mode

Press **➔** (BACK) or push the multi way encoder left. A list of the search categories appears.

## Searching by alphabetical order — Alphabet search

When an iPod or USB device containing song information is connected to the unit, you can search for a desired item by alphabetical order. While this unit is reading song information, “**⊙**” appears on the display. You can use the Alphabet search function when “**⊙**” disappears. For a USB device, the maximum number of searchable files (tracks) is 5,000.

### 1 Push the multi way encoder right in Quick-BrowZer mode.

An alphabet list appears.

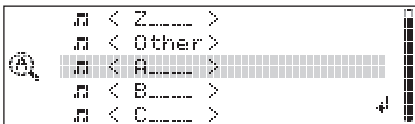

### 2 Rotate the multi way encoder to select the first letter of the desired item, then press it.

A list of items in the selected category appears in alphabetical order.

If there is no song beginning with the desired letter, “Not Found” appears.

### 3 Push the multi way encoder up/down to select the desired item, then press it.

Playback starts if the selected item is a track.

### To cancel Alphabet search

Press **➔** (BACK) or push the multi way encoder left. A list of the search categories appears.

#### Notes

- For a USB device, it may take time to read song information after connecting to the unit. While reading song information, “**⊙**” appears in the top left of the display.
- Only the song information of the USB device last connected can be stored.
- If replacing the car battery, changing connections or resetting the unit, the stored song information will be erased.

## Searching a track by listening to track passages — ZAPPIN™

While playing back short track passages in a USB device in sequence, you can search for a track you want to listen to.

ZAPPIN mode is suitable for searching for a track in shuffle or shuffle repeat mode.

### 1 Press **(ZAP/SHUF)** during playback.

After “ZAPPIN” appears in the display, playback starts from a passage of the next track.

The passage is played for the set time, then a click sounds and the next passage starts.

#### Track

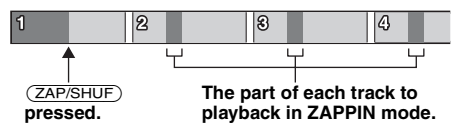

### 2 Press the multi way encoder or **(ZAP/SHUF)** when a track you want to listen is played back.

The track that you select returns to normal play mode from the beginning.

To search a track by ZAPPIN mode again, repeat steps 1 and 2.

## In the case of “SensMe™ channels” playback

If the track being searched is transferred by “Content Transfer,” the most melodic or rhythmical sections\* of tracks are played. For details on the SensMe™ function, see page 22.

\* May not be detected correctly.

#### Tips

- You can select the playback time from about 6 seconds/15 seconds/30 seconds (page 40). You cannot select the passage of the track to playback.
- Push the multi way encoder left/right in ZAPPIN mode to skip a track.
- Push the multi way encoder up/down in ZAPPIN mode to skip album.

# Bluetooth (Handsfree calling and Music streaming)

## Bluetooth Operations

To use the Bluetooth function, the following procedure is necessary.

### 1 Pairing

When connecting Bluetooth devices for the first time, mutual registration is required. This is called “pairing.” This registration (pairing) is required only for the first time, as this unit and the other devices will recognize each other automatically from the next time. You can pair up to 9 devices.

### 2 Connecting

After pairing is made, connect this unit and the Bluetooth device. Depending on the device, connection is automatically made along with the pairing.

### 3 Handsfree calling/Music streaming

You can make/receive a handsfree call, or listen to audio through this unit.







For details of usable devices, visit the following support site.

#### Support site

<http://esupport.sony.com>  
<http://www.sony.com/mobileAV>

## About Bluetooth icons

The following icons are used by this unit.

	Lit: Bluetooth signal is on. Flashing: Pairing is in standby mode. None: Bluetooth signal is off.
	Lit: Connected to a cellular phone. Flashing: Connection is in progress. None: No cellular phone is connected for handsfree calling.
	Lit: Connected to a device. Flashing: Connection is in progress. None: No device is connected for music streaming.
	Lit: Some unread SMS messages exist. Flashing: A new SMS message has been received. None: No unread SMS messages exist.
	Signal strength status of connected cellular phone.*
	Remaining battery status of connected cellular phone.*

\* Turns gray without handsfree connection. Differs in the case of a cellular phone.

## Pairing

First, register (“pair”) a Bluetooth device (cellular phone, etc.) and this unit with each other. You can pair up to 9 devices. Once pairing is established, there is no need for pairing again.

### 1 Press and hold (BLUETOOTH).

“” flashes (pairing is in standby mode).

### 2 Set the Bluetooth device to search for this unit.

A list of detected devices appears in the display of the device to be connected. This unit is displayed as “Sony Automotive” on the device to be connected.

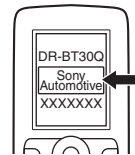

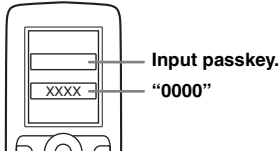

### 3 If passkey\* input is required on the display of the device to be connected, input “0000.”



This unit and the Bluetooth device memorize each other's information, and when pairing is made, this unit is ready for connection to the device.

### 4 Set the Bluetooth device to connect to this unit.

“Connection Complete” appears and connection is complete.

“” or “” appears when the connection is made.

\* Passkey may be called “passcode,” “PIN code,” “PIN number” or “password,” etc., depending on the device. If the device supports Bluetooth version 2.1, passkey input is not required.

#### Notes

- While connecting to a Bluetooth device, this unit cannot be detected from another device. To enable detection, enter the pairing mode and search for this unit from another device.
- It may take time to search or connect.
- Depending on the device, the confirmation display of the connection appears before inputting the passkey.
- The time limit for inputting the passkey differs depending on the device.
- This unit cannot be connected to a device that supports only HSP (Head Set Profile).

## Connecting



If pairing has already been achieved, start operation from here.

### Connecting a cellular phone

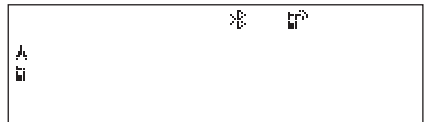
- 1 Be sure that both this unit and the cellular phone are switched to Bluetooth signal on.
- 2 Connect to this unit using the cellular phone.  
“” appears when the connection is made. If you select the Bluetooth Phone source after the connection is made, the network name and the connected cellular phone name also appear in the display.



### Connecting to the cellular phone last-connected from this unit

- 1 Be sure that both this unit and the cellular phone are switched to Bluetooth signal on.
- 2 Press **(SOURCE/OFF)** repeatedly until “Bluetooth Phone” appears.
- 3 Press the multi way encoder.  
“” flashes while the connection is being made. “” stays lit when the connection is made.

#### Notes

- Some cellular phones require permission to access their phonebook data during handsfree connection to this unit. Obtain permission via the cellular phone.
- While streaming Bluetooth audio, you cannot connect from this unit to the cellular phone. Connect from the cellular phone to this unit instead. A connecting noise may be heard over playback sound.

#### Tips

- With Bluetooth signal on: when the ignition is switched to on, this unit reconnects automatically to the last-connected cellular phone. But automatic connection also depends on the cellular phone's specification. If this unit does not reconnect automatically, connect manually.
- You can also select the Bluetooth Phone source by pressing and holding **Q** (**BROWSE**) on this unit for 2 or more seconds, or pressing **(CALL)** on the card remote commander.



---

## Connecting an audio device

- 1 Be sure that both this unit and the audio device are switched to Bluetooth signal on.
- 2 Connect to this unit using the audio device.  
“” appears when the connection is made.



## Connecting to the audio device last-connected from this unit

- 1 Be sure that both this unit and the audio device are switched to Bluetooth signal on.
- 2 Press **(SOURCE/OFF)** repeatedly until “Bluetooth Audio” appears.
- 3 Press **(PAUSE)**.  
“” flashes while the connection is being made. “” stays lit when the connection is made.

## Handsfree calling

Once the unit is connected to the cellular phone, you can make/receive handsfree calls by operating this unit.

---

## Making calls

### Calling from the phonebook

You need to make sure the appropriate phonebook has been selected. For details on how to select a phonebook, see “Selecting a phonebook” (page 34).

- 1 Press **(SOURCE/OFF)** repeatedly until “Bluetooth Phone” appears.
- 2 Press **Q** (BROWSE).  
The phonebook appears.
- 3 Rotate the multi way encoder to select an initial from the initial list, then press it.
- 4 Rotate the multi way encoder to select a name from the name list, then press it.
- 5 Rotate the multi way encoder to select a number from the number list, then press it.  
The phone call starts.

## Calling from the call history

- 1 Press **(SOURCE/OFF)** repeatedly until “Bluetooth Phone” appears.
- 2 Press and hold **Q** (BROWSE) for 2 or more seconds.  
A list of the call history appears.
- 3 Rotate the multi way encoder to select a name and phone number from the call history, then press it.  
The phone call starts.

### Note

You can call from the call history (up to 20).

## Calling by direct phone number input

You can call by direct phone number input using only the card remote commander.

- 1 Press **(CALL)** on the card remote commander to select the Bluetooth Phone source.
- 2 Press the number buttons (0-9, \* or #) on the card remote commander to enter the phone number.
- 3 Press **(ENTER)** on the card remote commander.  
The phone call starts.

To input “+,” press and hold the 0 button on the card remote commander.

## Calling by preset number

You can store up to 6 contacts in the preset dial. For details on how to store, see “Preset dial” (page 34).

- 1 Press **(SOURCE/OFF)** repeatedly until “Bluetooth Phone” appears.
- 2 Push the multi way encoder up/down to select the contact you want to call, then press it.  
The phone call starts.

## To end a call

Press the multi way encoder again, or **(SOURCE/OFF)**.

### Note

Even if the call is ended, the Bluetooth connection is not canceled.

## Calling by redial

- 1 Press **(SOURCE/OFF)** repeatedly until “Bluetooth Phone” appears.
- 2 Press and hold the multi way encoder for 2 or more seconds.  
The phone call starts.



---

## Receiving calls

When receiving a call, a ringtone is output from your car speakers. The name and the phone number appear in the display.

### 1 Press the multi way encoder when a call is received with a ringtone.

The phone call starts.

#### Notes

- Only the phone number may appear, depending on the cellular phone.
- The built-in microphone of this unit is located on the rear of the front panel (page 15). Do not cover the microphone with tape, etc.

## Auto Answer setting

You can select an auto answer setting from “off,” “Short” or “Long” (page 41).

## Ringtone setting

You can switch the ringtone from “Default” or “Cellular” (page 41).

\* Depending on the cellular phone, this unit's ringtone may be output even if set to “Cellular.”

## To reject a call

Press **(SOURCE/OFF)**.

---

## Operations during a call

### Presetting the volume of the ringtone and talker's voice

You can preset the volume level of the ringtone and talker's voice.

#### To adjust the ringtone volume:

Rotate the multi way encoder while receiving a call. “Ring Volume” appears and ringtone volume can be adjusted.

#### To adjust the talker's voice volume:

Rotate the multi way encoder during a call. “Talk Volume” appears and the talker's voice volume can be adjusted.

#### Note

If the Bluetooth Phone source is selected, rotating the multi way encoder will only adjust the talker's volume.

## EC/NC Mode (Echo Canceller/Noise Canceller Mode)

You can reduce echo and noise.

Push the multi way encoder left/right to set to “EC/NC Mode 1” or “EC/NC Mode 2.”

#### Note

Configurable during a call.

## Sending DTMF (Dual Tone Multiple Frequency) tones

You can send DTMF tones.

Press the required number buttons (0 – 9, \* or #) on the card remote commander to send DTMF tones.

## MIC Gain adjustment

You can adjust the volume for other party.

Push the multi way encoder up/down to adjust the volume levels (“MIC Gain LOW,” “MIC Gain MID,” “MIC Gain HI”).

#### Note

Configurable during a call.

---

## Call transfer

To activate/deactivate the appropriate device (this unit/cellular phone), check the following.

### 1 Press **(MODE)** or use your cellular phone.

For details on cellular phone operation, refer to your cellular phone manual.

#### Note

Depending on the cellular phone, handsfree connection may be cut off when call transfer is attempted.

---

## Phonebook management

#### Notes on phonebook data

- Prior to disposal or changing ownership of your car with this unit still installed, be sure to press the RESET button to erase all the phonebook data in this unit to prevent possible unauthorized access. Disconnecting the power supply lead will also erase all the phonebook data.
- Downloaded phonebook data from a cellular phone cannot be overwritten by subsequent data. However, some data (name, etc.) may be duplicated as a result.
- If you press the RESET button, the stored phonebook data will be erased.
- Phonebook data may be lost if this unit is damaged.
- When disposing of this unit, phonebook data should be deleted with “BT Initialize” (page 36).
- Up to 500 contacts can be stored in the phonebook. If you try to register more than 500 contacts, “Memory Full” appears.

continue to next page →

## Selecting a phonebook

Before making a call, make sure the appropriate phonebook has been selected: cellular phone or this unit.

If you select "Cellular," you can access the phonebook in a cellular phone via this unit\*.

\* If the cellular phone does not support PBAP, the phonebook in the cellular phone cannot be selected.

- 1 Press and hold **(SOURCE/OFF)** for 1 second.
- 2 Press and hold the multi way encoder.
- 3 Rotate the multi way encoder until "PhoneBook Select" appears, then press it.
- 4 Rotate the multi way encoder to select "Cellular" or "Head Unit," then press it.

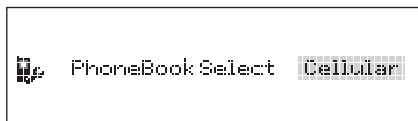

- 5 Press **↶** (BACK).

## Receiving phonebook data from a cellular phone

- 1 Press **(SOURCE/OFF)** repeatedly until "Bluetooth Phone" appears.
- 2 Press **Q** (BROWSE).  
The phonebook appears.
- 3 Rotate the multi way encoder to select "Add Contact," then press it.  
"Waiting..." appears.
- 4 Send the phonebook data by operating the cellular phone.  
"Data Receiving..." appears while receiving the phonebook data.  
"Complete" appears when the phonebook data is stored on this unit.

### Notes

- When connecting to this unit, depending on the cellular phone, you may be asked to give this unit permission to access the phonebook in the cellular phone. Permission is required from the cellular phone.
- Before receiving phonebook data, disconnect any cellular phone or audio device.
- To cancel the transfer of phonebook data, operate the cellular phone.
- If the power supply lead is disconnected, the stored phonebook data will be erased.

## Deleting from the phonebook in this unit

- 1 Press **(SOURCE/OFF)** repeatedly until "Bluetooth Phone" appears.
- 2 Press **Q** (BROWSE).  
The phonebook appears.
- 3 Rotate the multi way encoder to select an initial from the initial list, then press it.
- 4 Rotate the multi way encoder to select a name from the name list, then press it.
- 5 Rotate the multi way encoder to select "Delete Contact" from the number list, then press it.
- 6 Rotate the multi way encoder to select "Yes," then press it.

To clear all phonebook data, select "Delete All" in step 3. After clearing, confirm that all phonebook data has been cleared properly.

---

## Preset dial

Contacts (up to 6) of the phonebook in a cellular phone can be stored in the preset dial.

- 1 Press **(SOURCE/OFF)** repeatedly until "Bluetooth Phone" appears.
- 2 Push the multi way encoder up/down to select the preset number ("Preset 1" to "Preset 6") to store.
- 3 Push the multi way encoder right to enter storing mode.  
"Waiting..." appears.
- 4 Send the phonebook data by operating the cellular phone.  
The contact is stored in the selected preset number.

---

## Voice dial activation

You can activate voice dialing with a cellular phone connected to this unit by saying the voice tag stored on the cellular phone, then make a call.

- 1 Press **(SOURCE/OFF)** repeatedly until "Bluetooth Phone" appears.
- 2 Press the multi way encoder.  
"Please say the name..." appears.
- 3 Say the voice tag stored on the cellular phone.  
Your voice is recognized, and the call is made.

### Notes

- Check that unit and cellular phone are connected beforehand.
- Store a voice tag on your cellular phone beforehand.
- If you activate voice dialing with a cellular phone connected to this unit, this function may not work in some cases.
- Noises such as the engine running may interfere with sound recognition. In order to improve recognition, operate under conditions where noise is minimized.
- Voice dialing may not work in some situations, depending on the effectiveness of the cellular phone's recognition function. For details, see the support site.
- Do not use voice dialing on the cellular phone during handsfree device connection.

### Tips

- Speak in the same way as you did when you stored the voice tag.
- Store a voice tag while seated in the car, via this unit with Bluetooth Phone source selected.

## SMS indicator

While connecting a cellular phone to this unit, the SMS indicator informs you of any incoming or unread SMS messages.

If you receive a new SMS message, the SMS indicator flashes.



If there are any unread SMS messages, the SMS indicator stays lit.



### Note

Function of the SMS indicator may depend on the cellular phone.

## Listening to music from an audio device

You can listen to music of an audio device on this unit if the audio device supports A2DP (Advanced Audio Distribution Profile) of Bluetooth technology.

- 1 **Connect this unit and the Bluetooth audio device (page 32).**  
“” appears during connection.
- 2 **Turn down the volume on this unit.**
- 3 **Press **(SOURCE/OFF)** repeatedly until “Bluetooth Audio” appears.**
- 4 **Operate the audio device to start playback.**
- 5 **Adjust the volume on this unit.**

## Adjusting the volume level

The volume level is adjustable for any difference between the unit and the Bluetooth audio device.

- 1 Start playback of the Bluetooth audio device at a moderate volume.
- 2 Set your usual listening volume on the unit.
- 3 Press the multi way encoder.
- 4 Rotate the multi way encoder until “Bluetooth Audio Level” appears, then press it.
- 5 Rotate the multi way encoder to adjust the input level (“+ 18dB” – “0dB” – “- 8dB”).

## Operating an audio device with this unit

You can perform the following operations on this unit if the audio device supports AVRCP (Audio Video Remote Control Profile) of Bluetooth technology. (The operation differs depending on the audio device.)

To	Do this
Play	Press (PAUSE).*1
Pause	Press (PAUSE).*1
Skip tracks	Push the multi way encoder left/right [once for each track].
Reverse/ Fastforward	Push and hold the multi way encoder left/right.
Repeat play	Press (REP) on the card remote commander.*2
Shuffle play	Press (SHUF) on the card remote commander.*2*3
Skip albums	Push the multi way encoder up/down.

\*1 Depending on the device, it may be necessary to press twice.

\*2 Press repeatedly until the desired setting appears.

\*3 You can also shuffle play by pressing and holding (ZAP/SHUF) on this unit.

Operations other than the above should be performed on the audio device.

### Notes

- Depending on the audio device, its information, such as title, track number/time, playback status, etc., may not be displayed on this unit. The information is displayed during Bluetooth Audio playback only.
- Even if the source is changed on this unit, playback of the audio device does not stop.

### Tip

You can connect a cellular phone that supports A2DP (Advanced Audio Distribution Profile) as an audio device and listen to music.

## Other settings

### Initializing Bluetooth Settings

You can initialize all the Bluetooth-related settings from this unit.

- Press and hold the multi way encoder.**  
The menu list appears.

- Rotate the multi way encoder to select "BT Initialize," then press it.**  
The confirmation appears.

- Rotate the multi way encoder to select "Yes."**

"Initializing..." appears while initializing the Bluetooth settings.

- Press ↵ (BACK).**

The display returns to normal reception/play mode.

### Note

When disposing of this unit, phonebook data should be deleted with "BT Initialize."

## Using optional equipment

### External microphone XA-MC10

By connecting an external microphone to the microphone input connector, you can improve audio quality while talking through this unit.

#### Installing on the sun visor

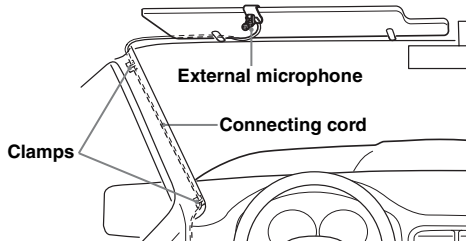

#### Installing on the dashboard

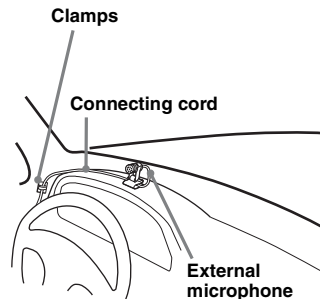

### Note

If you connect the external microphone, you cannot use the built-in microphone.

## Sound Settings and Setup Menu

### Changing the sound settings

#### Adjusting the sound characteristics

- 1 During reception/playback, press the multi way encoder.
- 2 Rotate the multi way encoder until the desired menu item appears, then press it.
- 3 Use the multi way encoder to select the setting, then press it.
- 4 Press **↶** (BACK).  
The setting is complete and the display returns to normal reception/play mode.

The following items can be set:  
The operation of the multi way encoder will differ depending on the items.

- ↑↓ : Push the multi way encoder up/down
- ↔ : Push the multi way encoder left/right
- ↻ : Rotate the multi way encoder

---

#### EQ7 Preset (page 37)

---

#### EQ7 Parametric Tune (page 38)

---

#### Listening Position Front/Rear (page 38)

---

#### Listening Position Subwoofer (page 38)

---

#### Listening Position Custom Tune (page 39)

---

#### Fader & Balance

##### Front/Rear/Center (↑↓)

Adjusts the relative level.

##### Right/Left/Center (↔)

Adjusts the sound balance.

---

#### Subwoofer Tune & LPF

##### Phase (↻)

Selects the phase: "Normal," "Reverse."

##### FREQ (↔)

Selects the subwoofer cut-off frequency: "50Hz," "60Hz," "80Hz," "100Hz," "120Hz."

##### Slope (↑↓)

Selects the LPF slope: "1," "2," "3."

---

#### Subwoofer Level (↑↓)

Adjusts the subwoofer volume: "+10 dB" – "0 dB" – "–10 dB."

("–∞" is displayed at the lowest setting.)

---

#### HPF

##### FREQ (↔)

Selects the cut-off frequency: "off," "50Hz," "60Hz," "80Hz," "100Hz," "120Hz."

##### Slope (↑↓)

Select the HPF slope: "1," "2," "3."

---

#### DM+ Advanced (page 39)

---

#### Rear Bass Enhancer (page 39)

---

#### Dynamic Loudness (page 40)

---

#### Bluetooth Audio Level (page 35)

### Enjoying sophisticated sound functions — Advanced Sound Engine

Advanced Sound Engine, Sony's new sound engine, creates an ideal in-car sound field with digital signal processing. Advanced Sound Engine contains the following features: EQ7, Listening Position, DM+ Advanced, Rear Bass Enhancer, Dynamic Loudness.

---

#### Selecting the sound quality — EQ7 Preset

You can select an equalizer curve from 7 equalizer curves ("Xplod," "Vocal," "Edge," "Cruise," "Space," "Gravity," "Custom" or "off").

- 1 During reception/playback, press the multi way encoder.
- 2 Rotate the multi way encoder until "EQ7 Preset" appears, then press it.
- 3 Push the multi way encoder up/down until the desired equalizer curve appears, then press it.
- 4 Press **↶** (BACK).  
The display returns to normal reception/play mode.

To cancel the equalizer curve, select "off" on step 3.

#### Tip

Adjusted equalizer curve settings can be memorized separately for Tuner, USB (SensMe™) and Bluetooth Audio sources.

## Customizing the equalizer curve — EQ7 Parametric Tune

“Custom” of EQ7 allows you to make your own equalizer settings.

Select “Custom” of EQ7 Preset.

If you set “off” for EQ7 Preset, “EQ7 Parametric Tune” does not appear in the sound settings menu.

- 1 Select a source, then press the multi way encoder.
- 2 Rotate the multi way encoder until “EQ7 Parametric Tune” appears, then press it.
- 3 Setting the equalizer curve.

### • Frequency range

Rotate the multi way encoder to select “Band1” to “Band7.”

### • Center frequency

Push the multi way encoder left/right to select the center frequency.

Selectable center frequency in each band:

Band1: “40 Hz” or “63 Hz”

Band2: “100 Hz” or “160 Hz”

Band3: “250 Hz” or “400 Hz”

Band4: “630 Hz” or “1.0 kHz”

Band5: “1.6 kHz” or “2.5 kHz”

Band6: “4.0 kHz” or “6.3 kHz”

Band7: “10.0 kHz” or “16.0 kHz”

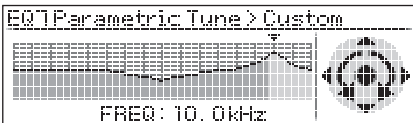

### • Volume level

Push the multi way encoder up/down to adjust the equalizer curve.

The volume level is adjustable in 1 dB steps, from -6 dB to +6 dB.

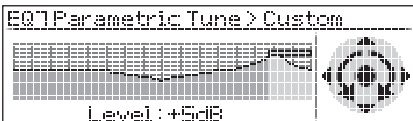

- 4 Press the multi way encoder when you finish all equalizer settings.
- 5 Press **↵** (BACK).

The display returns to normal reception/play mode.

To restore the factory-set equalizer curve, select “Initialize” and “Yes” in step 3.

### Tip

Other equalizer curves are also adjustable.

## Optimizing sound by Time Alignment — Listening Position

The unit can change the localization of sound by delaying the sound output from each speaker to suit your position, and simulate a natural sound field with the feeling of being in the center of it wherever you sit in the car.

The options for “Listening Position Front/Rear” are indicated below.

- “Front R” (①): Front right  
“Front L” (②): Front left  
“Front” (③): Center front  
“All” (④): In the center of your car  
“Custom”: Precisely calibrated position (page 39)  
“off”: No position set

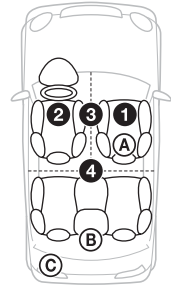

You can also set the approximate subwoofer position from your listening position if:

– the subwoofer is connected

– the listening position is set to “Front R,” “Front L,” “Front” or “All.”

The options for “Listening Position Subwoofer” are indicated below.

- “Near” (A): Near  
“Normal” (B): Normal  
“Far” (C): Far

- 1 During reception/playback, press the multi way encoder.
- 2 Rotate the multi way encoder until “Listening Position Front/Rear” appears, then press it.
- 3 Push the multi way encoder up/down to select from “Front R,” “Front L,” “Front,” “All” or “Custom,” then press it.
- 4 Rotate the multi way encoder until “Listening Position Subwoofer” appears, then press it.  
If you select “Front R,” “Front L,” “Front” or “All” in step 3 above, you can set the subwoofer position. Push the multi way encoder up/down to select from “Near,” “Normal” or “Far,” then press it.

## 5 Press ↵ (BACK).

The display returns to normal reception/play mode.

To cancel listening position, select “off” on step 3.

### Note

If you select “Custom” in step 3 above, you cannot set the subwoofer position.

## Precisely calibrating by Time Alignment

### — Listening Position Custom Tune

You can precisely calibrate your listening position from each speaker so that the sound delay reaches the listener more correctly.

Before starting, measure the distance between your listening position and each speaker.

Select “Custom” of Listening Position Front/Rear.

### 1 During reception/playback, press the multi way encoder.

### 2 Rotate the multi way encoder until “Listening Position Custom Tune” appears, then press it.

### 3 Setting for the listening position.

#### • Speaker Select

Push the multi way encoder left/right to select the speaker.

#### • Distance

Push the multi way encoder up/down to set the distance between your listening position and speakers.

The distance is adjustable in 2 cm ( $\frac{1}{2}$  in) steps, between 30 and 300 cm (0.99 and 9.9 ft).



### 4 Press the multi way encoder when you complete all settings.

### 5 Press ↵ (BACK).

The display returns to normal reception/play mode.

## DM+ Advanced

DM+ Advanced improves digitally compressed sound by restoring high frequencies lost in the compression process.

This function works when the USB, SensMe™ or Bluetooth Audio source is selected only.

### 1 During playback, press the multi way encoder.

### 2 Rotate the multi way encoder until “DM+ Advanced” appears, then press it.

### 3 Push the multi way encoder up/down to select “on,” then press it.

### 4 Press ↵ (BACK).

The display returns to normal reception/play mode.

### Tip

Adjusted DM+ settings can be memorized separately for USB (SensMe™) and Bluetooth Audio sources.

## Using rear speakers as subwoofer — Rear Bass Enhancer

Rear Bass Enhancer enhances the bass sound by applying the low pass filter setting (page 37) to the rear speakers. This function allows the rear speakers to work as a subwoofer if one is not connected.

### 1 During reception/playback, press the multi way encoder.

### 2 Rotate the multi way encoder until “Rear Bass Enhancer” appears, then press it.

### 3 Push the multi way encoder up/down to select from “Level 1,” “Level 2” or “Level 3,” then press it.

### 4 Press ↵ (BACK).

The display returns to normal reception/play mode.

---

## Compensating volume level — Dynamic Loudness

“Dynamic Loudness” refers to compensating for volume level and signal gain.

- 1 During reception/playback, press the multi way encoder.**
- 2 Rotate the multi way encoder until “Dynamic Loudness” appears, then press it.**
- 3 Push the multi way encoder up/down to select “on,” then press it.**
- 4 Press ↵ (BACK).**  
The display returns to normal reception/play mode.

## Adjusting setup items — MENU

- 1 Press and hold the multi way encoder.**
- 2 Rotate the multi way encoder to select the desired menu item, then press it.**
- 3 Push the multi way encoder up/down to select the setting, then press it.**  
The setting is complete.
- 4 Press ↵ (BACK).**  
The setting is complete and the display returns to normal reception/play mode.

The following items can be set (follow the page reference for details):

### Setup

---

**Clock Adjust** (page 8)

---

**CT** (Clock Time) (page 19)

#### **Beep**

Activates the beep sound: “on,” “off.”

#### **RM** (Rotary Commander)

Changes the operative direction of the rotary commander controls: “NORM,” “REV.”

#### **Auto Off**

Shuts off automatically after a desired time when the unit is turned off: “NO,” “30sec (seconds),” “30min (minutes),” “60min (minutes).”

#### **DEV Inside Alert**

Activates the Device Inside Alert function: “off,” “on.”

---

## Display

### **Demo** (Demonstration)

Activates the demonstration: “on,” “off.”

### **Image**

Sets various display images.

- “All”: to display all images.
- “Movie”: to display a movie.
- “SA 1 – 3, All”: to display the Spectrum Analyzer.
- “Wall.P 1 – 4, All”: to display a wallpaper.
- “off”: to not display any image.

### **Information**

Displays the items (depending on the source, etc.): “on,” “off.”

### **Dimmer**

Changes the display brightness.

- “Auto”: to dim the display automatically when you turn lights on. (Available only when the illumination control lead is connected.)
- “on”: to dim the display.
- “off”: deactivate the dimmer.

### **Illumination**

Changes the illumination color: “Blue,” “Red.”

### **Auto Scroll**

Scrolls long items automatically: “on,” “off.”

## Play Mode

---

**Repeat** (page 22, 27)

### **ZAPPIN Tone**<sup>\*1</sup>

Has the beep sound between track passages: “on,” “off.”

### **ZAPPIN Time**<sup>\*1</sup>

Selects the playback time for the ZAPPIN function: “1 (about 6 seconds),” “2 (about 15 seconds),” “3 (about 30 seconds).”

### **Local** (Local Seek Mode)

- “on”: to only tune into stations with stronger signals.
- “off”: to tune normal reception.

### **Mono**<sup>\*2</sup> (Monaural Mode)

Selects monaural reception mode to improve poor FM reception: “on,” “off.”

---

**BTM** (page 18)

---



## Bluetooth

### PhoneBook Select

Select the phonebook : “Cellular,” “Head Unit.”

### Ringtone

Uses the ringtone of this unit or the connected cellular phone: “Default,” “Cellular.”

### Auto Answer

Answers an incoming call automatically.

- “off”: to not answer automatically until the multi way encoder is pressed.
- “Short”: to answer automatically after 3 seconds.
- “Long”: to answer automatically after 10 seconds.

### BT Initialize\*3 (page 36)

\*1 When USB/SensMe™/iPod source is activated.

\*2 When FM is received.

\*3 When the unit is turned off.

## Additional Information

### Precautions

- Cool off the unit beforehand if your car has been parked in direct sunlight.
- Power antenna (aerial) extends automatically.

### Playback order of MP3/WMA/AAC files

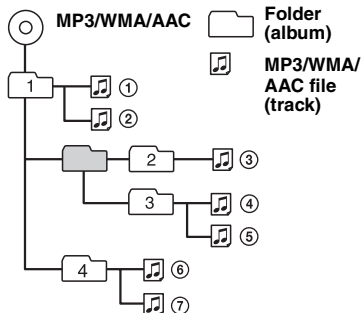

### About Device Inside Alert

If you turn the ignition switch to the OFF position without removing the USB device or iPod, “Device Inside” will appear in the display.

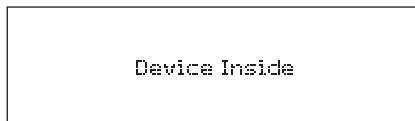

Open the front panel to remove the USB device or iPod.

### If the front panel is detached when the ignition is turned off.

The Device Inside Alert LED flashes.

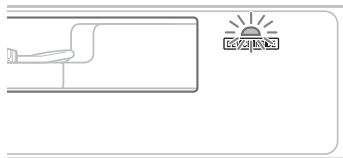

### Tip

For how to remove the USB device or iPod, see page 20 (USB), 26 (iPod).

### Notes

- The Device Inside Alert will only sound if the built-in amplifier is used.
- For how to disable the Device Inside Alert function, see page 40.

---

## About iPod

- You can connect to the following iPod models. Update your iPod devices to the latest software before use.

Made for

- iPod touch (2nd generation)
- iPod touch (1st generation)
- iPod classic
- iPod with video\*
- iPod nano (5th generation)
- iPod nano (4th generation)
- iPod nano (3rd generation)
- iPod nano (2nd generation)
- iPod nano (1st generation)\*
- iPhone 3GS
- iPhone 3G
- iPhone

\* *Passenger control is not available for iPod nano (1st generation) or iPod with video.*

- “Made for iPod” and “Made for iPhone” mean that an electronic accessory has been designed to connect specifically to iPod or iPhone respectively, and has been certified by the developer to meet Apple performance standards.
- Apple is not responsible for the operation of this device or its compliance with safety and regulatory standards.

---

## About Bluetooth function

### What is Bluetooth technology?

- Bluetooth wireless technology is a short-range wireless technology that enables wireless data communication between digital devices, such as a cellular phone and a headset. Bluetooth wireless technology operates within a range of about 10 m (about 33 feet). Connecting two devices is common, but some devices can be connected to multiple devices at the same time.
- You do not need to use a cable for connection since Bluetooth technology is a wireless technology, neither is it necessary for the devices to face one another, such is the case with infrared technology. For example, you can use such a device in a bag or pocket.
- Bluetooth technology is an international standard supported by millions of companies all over the world, and employed by various companies worldwide.

### On Bluetooth communication

- Bluetooth wireless technology operates within a range of about 10 m. Maximum communication range may vary depending on obstacles (person, metal, wall, etc.) or electromagnetic environment.
- The following conditions may affect the sensitivity of Bluetooth communication.
  - There is an obstacle such as a person, metal, or wall between this unit and Bluetooth device.
  - A device using 2.4 GHz frequency, such as a wireless LAN device, cordless telephone, or microwave oven, is in use near this unit.
- Because Bluetooth devices and wireless LAN (IEEE802.11b/g) use the same frequency, microwave interference may occur and result in communication speed deterioration, noise, or invalid connection if this unit is used near a wireless LAN device. In such as case, perform the following.
  - Use this unit at least 10 m away from the wireless LAN device.
  - If this unit is used within 10 m of a wireless LAN device, turn off the wireless LAN device.
  - Install this unit and Bluetooth device as near to each other as possible.
- Microwaves emitting from a Bluetooth device may affect the operation of electronic medical devices. Turn off this unit and other Bluetooth devices in the following locations, as it may cause an accident.
  - where inflammable gas is present, in a hospital, train, airplane, or petrol station
  - near automatic doors or a fire alarm
- This unit supports security capabilities that comply with the Bluetooth standard to provide a secure connection when the Bluetooth wireless technology is used, but security may not be enough depending on the setting. Be careful when communicating using Bluetooth wireless technology.
- We do not take any responsibility for the leakage of information during Bluetooth communication.
- Connection with all Bluetooth devices cannot be guaranteed.
  - A device featuring Bluetooth function is required to conform to the Bluetooth standard specified by Bluetooth SIG, and be authenticated.
  - Even if the connected device conforms to the above mentioned Bluetooth standard, some devices may not be connected or work correctly, depending on the features or specifications of the device.
  - While talking on the phone handsfree, noise may occur, depending on the device or communication environment.

- Depending on the device to be connected, it may require some time to start communication.

### Others

- Using the Bluetooth device may not function on cellular phones, depending on radio wave conditions and location where the equipment is being used.
- If you experience discomfort after using the Bluetooth device, stop using the Bluetooth device immediately. Should any problem persist, consult your nearest Sony dealer.

If you have any questions or problems concerning your unit that are not covered in this manual, consult your nearest Sony dealer.

## Maintenance

### Replacing the lithium battery of the card remote commander

Under normal conditions, the battery will last approximately 1 year. (The service life may be shorter, depending on the conditions of use.) When the battery becomes weak, the range of the card remote commander becomes shorter. Replace the battery with a new CR2025 lithium battery. Use of any other battery may present a risk of fire or explosion.

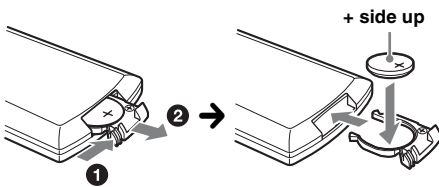

#### Notes on the lithium battery

- Keep the lithium battery out of the reach of children. Should the battery be swallowed, immediately consult a doctor.
- Wipe the battery with a dry cloth to assure a good contact.
- Be sure to observe the correct polarity when installing the battery.
- Do not hold the battery with metallic tweezers, otherwise a short-circuit may occur.

### WARNING

Battery may explode if mistreated.  
Do not recharge, disassemble, or dispose of in fire.

### Fuse replacement

When replacing the fuse, be sure to use one matching the amperage rating stated on the original fuse. If the fuse blows, check the power connection and replace the fuse. If the fuse blows again after replacement, there may be an internal malfunction. In such a case, consult your nearest Sony dealer.

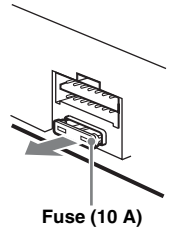

### Cleaning the connectors

The unit may not function properly if the connectors between the unit and the front panel are not clean. In order to prevent this, detach the front panel (page 8) and clean the connectors with a cotton swab. Do not apply too much force. Otherwise, the connectors may be damaged.

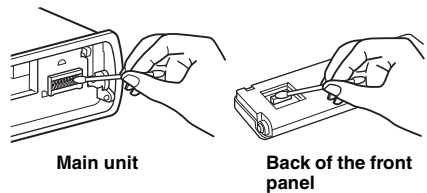

#### Notes

- For safety, turn off the ignition before cleaning the connectors, and remove the key from the ignition switch.
- Never touch the connectors directly with your fingers or with any metal device.

## Removing the unit

### 1 Remove the protection collar.

- 1 Detach the front panel (page 8).
- 2 Pinch both edges of the protection collar, then pull it out.

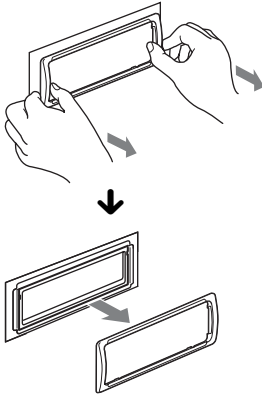

### 2 Remove the unit.

- 1 Insert both release keys simultaneously until they click.

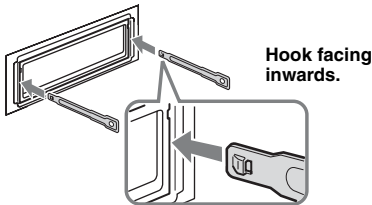

- 2 Pull the release keys to unseat the unit.

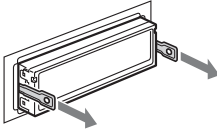

- 3 Slide the unit out of the mounting.

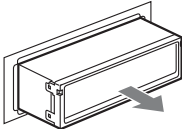

## Specifications

**FOR UNITED STATES CUSTOMERS. NOT APPLICABLE IN CANADA, INCLUDING IN THE PROVINCE OF QUEBEC.**

**POUR LES CONSOMMATEURS AUX ÉTATS-UNIS. NON APPLICABLE AU CANADA, Y COMPRIS LA PROVINCE DE QUÉBEC.**

### AUDIO POWER SPECIFICATIONS



CEA2006 Standard  
Power Output: 17 Watts RMS  $\times$  4 at  
4 Ohms < 1% THD+N  
SN Ratio: 80 dBa  
(reference: 1 Watt into 4 Ohms)

### Tuner section

#### FM

**Tuning range:** 87.5 – 107.9 MHz

**Antenna (aerial) terminal:**

External antenna (aerial) connector

**Intermediate frequency:** 150 kHz

**Usable sensitivity:** 10 dBf

**Selectivity:** 75 dB at 400 kHz

**Signal-to-noise ratio:** 70 dB (mono)

**Separation:** 40 dB at 1 kHz

**Frequency response:** 20 – 15,000 Hz

#### AM

**Tuning range:** 530 – 1,710 kHz

**Antenna (aerial) terminal:**

External antenna (aerial) connector

**Intermediate frequency:** 25 kHz

**Sensitivity:** 26  $\mu$ V

### USB Player section

**Interface:** USB (High-speed)

**Maximum current:** 500 mA

### Wireless Communication

**Communication System:**

Bluetooth Standard version 2.1 + EDR

**Output:**

Bluetooth Standard Power Class 2 (Max. +4 dBm)

**Maximum communication range:**

Line of sight approx. 10 m (33 ft)\*1

**Frequency band:**

2.4 GHz band (2.4000 – 2.4835 GHz)

**Modulation method:** FHSS

**Compatible Bluetooth Profiles\*2:**

A2DP (Advanced Audio Distribution Profile) 1.2

AVRCP (Audio Video Remote Control Profile) 1.3

HFP (Handsfree Profile) 1.5

PBAP (Phone Book Access Profile)

OPP (Object Push Profile)

- \*1 *The actual range will vary depending on factors such as obstacles between devices, magnetic fields around a microwave oven, static electricity, reception sensitivity, antenna's performance, operating system, software application, etc.*
- \*2 *Bluetooth standard profiles indicate the purpose of Bluetooth communication between devices.*

## Power amplifier section

**Output:** Speaker outputs

**Speaker impedance:** 4 – 8 ohms

**Maximum power output:** 52 W × 4 (at 4 ohms)

## General

### Outputs:

- Audio outputs terminal (front/rear)
- Subwoofer output terminal (mono)
- Power antenna (aerial) relay control terminal
- Power amplifier control terminal

### Inputs:

- Remote controller input terminal
- Antenna (aerial) input terminal
- Telephone ATT control terminal
- Illumination control terminal
- BUS control input terminal
- BUS audio input terminal
- USB signal input connector (internal/external)
- MIC input terminal

**Power requirements:** 12 V DC car battery  
(negative ground (earth))

**Dimensions:** Approx. 178 × 50 × 180 mm  
(7 <sup>1</sup>/<sub>8</sub> × 2 × 7 <sup>1</sup>/<sub>8</sub> in) (w/h/d)

**Mounting dimensions:** Approx. 182 × 53 × 163 mm  
(7 <sup>1</sup>/<sub>4</sub> × 2 <sup>1</sup>/<sub>8</sub> × 6 <sup>1</sup>/<sub>2</sub> in) (w/h/d)

**Mass:** Approx. 1.1 kg (2 lb 7 oz)

### Supplied accessories:

- Card remote commander: RM-X306
- USB connector for iPod: XA-50IP
- Parts for installation and connections (1 set)
- CD-ROM (Application disc)

### Optional accessories/equipment:

- Source selector: XA-C40
- USB connection cable for iPod: RC-100IP
- HD Radio™ tuner: XT-100HD
- Walkman adaptor: XA-50WM
- External microphone: XA-MC10

Your dealer may not handle some of the above listed accessories. Please ask the dealer for detailed information.

*Design and specifications are subject to change without notice.*

## System requirements for the software in the supplied CD-ROM

### Computer

- CPU/RAM
  - IBM PC/AT compatible machine
  - CPU: Intel Pentium III Processor 450 MHz or higher
  - RAM: 256 MB or more (For Windows XP), 512 MB or more (For Windows Vista or later)
- CD-ROM drive
- USB port

## OS

Windows XP, Windows Vista, Windows 7

For details on compatible editions or Service Pack, visit the following support site:  
<http://esupport.sony.com>  
<http://www.sony.com/mobileAV>

## Monitor

High color (16-bit) or more, 800 × 600 dots or more

## Other

Internet connection

## Notes

- *The following system environments are not supported.*
  - *Non IBM PC type computers, such as Macintosh, etc.*
  - *Homemade computers*
  - *OS upgraded computers*
  - *Multi-display environment*
  - *Multi-boot environment*
  - *Virtual machine environment*
- *Depending on the computer condition, operation may not be possible even with the recommended environment.*

## Troubleshooting

The following checklist will help you remedy problems you may encounter with your unit. Before going through the checklist below, check the connection and operating procedures.

If the problem is not solved, visit the following support site.

### Support site

<http://esupport.sony.com>  
<http://www.sony.com/mobileAV>

### General

#### No power is being supplied to the unit.

- Check the connection or fuse.
- If the unit is turned off and the display disappears, it cannot be operated with the remote commander.  
→ Turn on the unit.

#### The power antenna (aerial) does not extend.

The power antenna (aerial) does not have a relay box.

#### No sound.

- The ATT function is activated, or the Telephone ATT function (when the interface cable of a car telephone is connected to the ATT lead) is activated.
- The position of the fader control "Fader & Balance" is not set for a 2-speaker system.

#### No beep sound.

- The beep sound is canceled (page 40).
- An optional power amplifier is connected and you are not using the built-in amplifier.

#### The contents of the memory have been erased.

- The RESET button has been pressed.  
→ Store again into the memory.
- The power supply lead or battery has been disconnected or it is not connected properly.

#### Stored stations and correct time are erased.

#### The fuse has blown.

#### Makes noise when the position of the ignition is switched.

The leads are not matched correctly with the car's accessory power connector.

#### During playback or reception, demonstration mode starts.

If no operation is performed for 5 minutes with "Demo on" set, demonstration mode starts.

→ Set "Demo off" (page 40).

#### The display disappears from/does not appear in the display window.

- The dimmer is set "Dimmer on" (page 40).
- The display disappears if you press and hold (SOURCE/OFF).  
→ Press (SOURCE/OFF) on the unit until the display appears.
- The connectors are dirty (page 43).

#### The Auto Off function does not operate.

The unit is turned on. The Auto Off function activates after turning off the unit.

→ Turn off the unit.

### Radio reception

#### The stations cannot be received.

#### The sound is hampered by noises.

- The connection is not correct.  
→ Connect a power antenna (aerial) control lead (blue) or accessory power supply lead (red) to the power supply lead of a car's antenna (aerial) booster (only when your car has built-in FM/AM antenna (aerial) in the rear/side glass).  
→ Check the connection of the car antenna (aerial).  
→ If the auto antenna (aerial) will not go up, check the connection of the power antenna (aerial) control lead.

#### Preset tuning is not possible.

- Store the correct frequency in the memory.
- The broadcast signal is too weak.

#### Automatic tuning is not possible.

- Setting of the local seek mode is not correct.  
→ Tuning stops too frequently:  
Set "Local on" (page 40).  
→ Tuning does not stop at a station:  
Set "Local off" (page 40).
- The broadcast signal is too weak.  
→ Perform manual tuning.

#### During FM reception, the "ST" indication flashes.

- Tune in the frequency accurately.
- The broadcast signal is too weak.  
→ Set "Mono on" (page 40).

#### An FM program broadcast in stereo is heard in monaural.

The unit is in monaural reception mode.

→ Set "Mono off" (page 40).

### RDS

#### PTY displays "- - - - -."

- The current station is not an RDS station.
- RDS data has not been received.
- The station does not specify the program type.

---

## USB playback

---

### You cannot play back items via a USB hub.

This unit cannot recognize USB devices via a USB hub.

### Cannot play back items.

A USB device does not work.

→ Reconnect it.

### The USB device takes longer to play back.

The USB device contains files with a complicated tree structure.

### The display items do not scroll.

• A large number of characters may not scroll.

• “Auto Scroll” is set to “off.”

→ Set “Auto Scroll on” (page 40).

→ Press and hold (D SPL) (S C R L).

### A beep sounds.

During playback, the USB device has been disconnected.

→ Before disconnecting a USB device, make sure to stop playback first for data protection.

### The sound is intermittent.

The sound may be intermittent at a high-bit-rate of more than 320 kbps.

---

## Bluetooth function

---

### The connecting device cannot detect this unit.

- Before the pairing is made, set this unit to pairing standby mode.
- While connected to a Bluetooth device, this unit cannot be detected from another device. Disconnect the current connection and search for this unit from another device.
- When the device pairing is made, set the Bluetooth signal output to on (page 31).

### Connection is not possible.

Check the pairing and connection procedures in the manual of the other device, etc., and perform the operation again.

### The name of the detected device does not appear.

Depending on the status of the other device, it may not be possible to obtain the name.

### No ringtone.

- Adjust the volume in “Ring Volume” level.
- Depending on the connecting device, the ringtone may not be sent properly.  
→ Set “Ringtone” to “Default” (page 33).

### The talker’s voice volume is low.

Adjust the volume in “Talk Volume” level.

### A call partner says that the volume is too low or high.

Adjust the volume accordingly using MIC Gain adjustment (page 33).

---

### Echo or noise occurs in phone call conversations.

- Lower the volume.
- Set “EC/NC Mode” to “EC/NC Mode 1” or “EC/NC Mode 2” (page 33).
- If the ambient noise other than the phone call sound is loud, try reducing this noise.  
E.g.: If a window is open and road noise, etc., is loud, shut the window. If the air conditioner is loud, lower the air conditioner.

### The phone is not connected.

When the Bluetooth audio is played back, the phone is not connected even if you press the multi way encoder.  
→ Connect from the phone.

### The phone sound quality is poor.

Phone sound quality depends on reception conditions of cellular phone.

→ Move your car to a place where you can enhance the cellular phone’s signal if the reception is poor.

### The volume of the connected audio device is low (high).

Volume level will differ depending on the audio device.

→ Adjust the volume of the connected audio device or this unit.

---

### No sound is heard from the Bluetooth audio device.

The audio device is paused.

→ Cancel pause of the audio device.

### The sound skips during playback of a Bluetooth audio device.

- Reduce the distance between the unit and the Bluetooth audio device.
- If the Bluetooth audio device is stored in a case which interrupts the signal, remove the audio device from the case while using.
- Several Bluetooth devices or other devices which emit radio waves are used nearby.  
→ Turn off the other devices.  
→ Reduce the distance from the other devices.
- The playback sound stops momentarily when the connection between this unit and the cellular phone is being made. This is not a malfunction.

---

### The connected Bluetooth audio device cannot be controlled.

Check that the connected Bluetooth audio device supports AVRCP.

### Some functions do not work.

Check that the connecting device supports the functions in question.

---

### The name of the other party does not appear when a call is received.

- The other party is not stored in the phonebook.  
→ Store in the phonebook (page 34).
- The calling phone is not set to send the phone number.

---

continue to next page →

---

**A call is answered unintentionally.**

- The connecting phone is set to start a call automatically.
- “Auto Answer” of this unit is set to “Short” or “Long” (page 33).

---

**Pairing failed due to time out.**

Depending on the connecting device, the time limit for pairing may be short. Try completing the pairing within the time.

---

**Bluetooth function cannot operate.**

Turn off the unit by pressing (SOURCE/OFF) for 2 seconds, then turn the unit on again.

---

**No sound is output from the car speakers during handsfree call.**

If the sound is output from the cellular phone, set the cellular phone to output the sound from the car speakers.

---

**The external microphone does not work.**

The setting of the microphone is not correct.

---

---

## Error displays/Messages

---

**Busy now... Please try later**

This unit is busy.

→ After waiting a moment, try again.

---

**Checking**

The unit is confirming the connection of a USB device.

→ Wait until confirming the connection is finished.

---

**Connection Failed**

Accessing the phonebook was terminated from the cellular phone.

→ Access the phonebook in the cellular phone again.

---

**Device Inside**

If you turn the ignition switch to the OFF position without removing the USB device or iPod, “Device Inside” will appear in the display.

---

**Empty**

• The call history is empty.

• The phonebook is empty.

---

**Error**

• USB device was not automatically recognized.

→ Reconnect it again.

• Phonebook content was changed while accessing the cellular phone.

→ Access the phonebook in the cellular phone again.

---

**Failure** (Illuminates until any button is pressed.)

The connection of speakers/amplifiers is incorrect.

→ See the installation guide manual of this model to check the connection.

---

**Failure** (Illuminates for about 1 second.)

When the SAT tuner is connected, storing an SAT radio channel into a preset failed.

→ Be sure to receive the channel that you want to store, then try it again.

---

**HF Device is not available**

A cellular phone is not connected.

→ Connect to a cellular phone.

---

**Hubs Not Supported**

USB hub is not supported on this unit.

---

**Invalid channel file**

A file in the music folder may have been edited without using “Content Transfer.”

→ Perform “SensMe™ Setup” for the USB device or Walkman again. For details on “SensMe™ Setup”, see page 22.

---

**Local Seek +/-**

The local seek mode is on during automatic tuning.

---

**NO Device**

USB is selected as source without a USB device connected. A USB device or a USB cable has been disconnected during playback.

→ Be sure to connect a USB device and USB cable.

---

**NO Music**

The USB device does not contain a music file.

→ Connect a USB device with a music file in it.

---

**NO Name**

An album/artist/track name is not written in the track.

---



---

**No SensMe™ data on device.**

The connected USB device does not contain data for the SensMe™ function, or the data has been moved to an improper location in the USB device.

---

**NO Track**

The selected item in the USB device does not contain an album/track.

---

**Not Found**

There is no item beginning with the desired letter in Alphabet search.

---

**Not Supported**

The connected USB device is not supported.

→ For details on the compatibility of your USB device, visit the support site.

---

**Offset**

There may be an internal malfunction.

→ Check the connection. If the error indication remains on in the display, consult your nearest Sony dealer.

---

**Overload**

USB device is overloaded.

→ Disconnect the USB device, then change the source by pressing (SOURCE/OFF).

→ Indicates that the USB device is out of order, or an unsupported device is connected.

---

**Read**

The unit is reading all track and album information on the USB device.

→ Wait until reading is complete and playback starts automatically.

---

**Push Reset**

USB device cannot be operated due to a problem.

→ Press the RESET button (page 7).

---

“.....” or “.....”

During reverse or fast-forward, you have reached the beginning or the end of the USB device and you cannot go any further.

---

“.....”

The character cannot be displayed with the unit.

---

If these solutions do not help improve the situation, consult your nearest Sony dealer.

Pour plus de sécurité, installez cet appareil dans le tableau de bord de votre véhicule. Pour de plus amples informations sur l'installation et les raccordements, reportez-vous au manuel d'installation et de raccordement fourni.

## Informations

Cet appareil est conforme à la section 15 de la réglementation FCC ainsi qu'à la RSS-Gen de la réglementation IC. Son utilisation est autorisée seulement aux conditions suivantes : (1) il ne doit pas produire de brouillage et (2) l'utilisateur du dispositif doit être prêt à accepter tout brouillage radioélectrique reçu, même si ce brouillage est susceptible de compromettre le fonctionnement du dispositif.

Cet équipement ne doit pas être placé au même endroit ni utilisé avec une autre antenne ou un autre émetteur.

Cet émetteur est conforme aux limitations concernant l'exposition aux radiations établies par la FCC/IC définies dans un environnement non contrôlé ainsi qu'aux directives relatives à l'exposition aux fréquences radio (RF) FCC du supplément C du bulletin OET65 et au règlement RSS-102 relatif à l'exposition aux radiofréquences (RF) IC. Cet équipement présente des niveaux d'énergie RF très bas considérés comme conformes et ne nécessite pas d'évaluation d'exposition maximale admise (MPE). Il est toutefois souhaitable d'installer et d'utiliser l'émetteur à une distance minimale de 20 cm entre l'appareil rayonnant et vous (sans compter les extrémités : mains, poignets, pieds et jambes).

HD Radio™ est une marque propriétaire d'iBiquity Digital Corp.



Le logo « SAT Radio Ready » indique que ce produit commande un module récepteur radio satellite

(vendu séparément). Consultez votre détaillant agréé Sony le plus proche pour en savoir plus sur le fonctionnement du module récepteur radio satellite.

« SAT Radio », « SAT Radio Ready », les logos SAT Radio et SAT Radio Ready, ainsi que toutes les marques associées sont des marques de commerce de Sirius XM Radio Inc. et de XM Satellite Radio Inc.

ZAPPIN et Quick-BrowZer sont des marques de commerce de Sony Corporation.

La marque et les logos *Bluetooth* appartiennent à Bluetooth SIG, Inc. et sont utilisés sous licence uniquement par Sony Corporation. Les autres marques de commerce et noms de commerce appartiennent à leurs propriétaires respectifs.



12 TONE ANALYSIS et son logo sont des marques de commerce de Sony Corporation.



« WALKMAN » et le logo « WALKMAN » sont des marques déposées de Sony Corporation.



SensMe et le logo SensMe sont des marques de commerce ou des marques déposées de Sony Ericsson Mobile Communications AB.



La technologie de reconnaissance des données audio/vidéo et les données associées sont fournies par Gracenote®. Gracenote constitue la norme de l'industrie en matière de technologie de reconnaissance musicale et de fourniture de contenus connexes. Pour plus de détails, visitez [www.gracenote.com](http://www.gracenote.com).

Les données sur CD, DVD ou/et Blu-Ray et les données associées aux morceaux de musique et aux clips vidéo sont fournies par Gracenote, Inc. – Copyright © 2000-Date actuelle Gracenote. Logiciels Gracenote Copyright © 2000-Date actuelle Gracenote. Ce produit et ce service sont protégés par un ou plusieurs brevets appartenant à Gracenote (pour plus de détails, visitez le site Web de Gracenote).

Les noms « Gracenote », « CDDB », « MusicID », « MediaVOCS », le logo Gracenote, le graphisme Gracenote, la mention « Powered by Gracenote » sont des marques ou des marques déposées de Gracenote aux États-Unis et/ou dans d'autres pays.



Microsoft, Windows, Windows Vista et Windows Media et leurs logos sont des marques de commerce ou des marques déposées de Microsoft

Corporation aux États-Unis et dans d'autres pays.

Ce produit est protégé par des droits de propriété intellectuelle de Microsoft Corporation. Toute utilisation ou diffusion de la technologie décrite sortant du cadre de l'utilisation de ce produit est interdite sans licence accordée par Microsoft ou une filiale autorisée de Microsoft.

iPod est une marque commerciale de Apple Inc., déposée aux Etats-Unis et/ou dans d'autres pays/régions.

iPhone est une marque commerciale de Apple Inc.

Apple, Macintosh et iTunes sont des marques commerciales de Apple Inc., déposées aux Etats-Unis et dans d'autres pays.

Licence de la technologie de codage audio MPEG Layer-3 et des brevets obtenue de Fraunhofer IIS et Thomson.

**Avertissement si le contact de votre véhicule ne comporte pas de position ACC**

Veillez à régler la fonction Auto Off (page 42). L'appareil s'éteint complètement et automatiquement après le laps de temps choisi une fois l'appareil arrêté afin d'éviter que la batterie ne se décharge.

Si vous ne réglez pas la fonction Auto Off, appuyez sur la touche (SOURCE/OFF) et maintenez-la enfoncée jusqu'à ce que l'affichage disparaisse chaque fois que vous coupez le contact.

## Préparation

---

Remarques sur la fonction Bluetooth	7
Réinitialisation de l'appareil	7
Annulation du mode Demo	8
Préparation de la mini-télécommande	8
Réglage de l'horloge	8
Retrait de la façade	8
Installation de la façade	9

## Guide de démarrage rapide pour la fonction Bluetooth

---

3 étapes pour utiliser la fonction Bluetooth	10
Touches et icônes	11
❶ Pairage	12
❷ Connexion	12
❸ Appel en mains libres et transmission de musique en continu	13

## Emplacement des commandes et opérations de base

---

Appareil principal	14
Mini-télécommande RM-X306	16

## Radio

---

Mémorisation et réception des stations	18
Mémorisation automatique — BTM	18
Mémorisation manuelle	18
Réception des stations mémorisées	18
Syntonisation automatique	18
RDS	19
Aperçu	19
Sélection de PTY	19
Réglage de la fonction CT	19

## Périphériques USB

---

Lecture d'un périphérique USB	20
Lecture au moyen du connecteur USB (interne)	20
Lecture au moyen du connecteur USB (externe)	21
Éléments d'affichage	22
Lecture répétée	22
Lecture aléatoire	22
Pour écouter une musique adaptée à votre humeur — SensMe™	23
Avant d'utiliser la fonction SensMe™	23
Installation de « SensMe™ Setup » et « Content Transfer » sur votre ordinateur	23
Enregistrement d'un périphérique USB à l'aide de « SensMe™ Setup »	24
Transfert de plages sur le périphérique USB à l'aide de « Content Transfer »	24
Lecture des plages d'un canal — SensMe™ channels	24

## iPod

---

Lecture d'un iPod	25
Lecture au moyen du connecteur USB (interne)	25
Lecture au moyen du connecteur USB (externe)	26
Éléments d'affichage	27
Lecture répétée	28
Lecture aléatoire	28
Commande directe d'un iPod — Commande passager	28

## Recherche d'une plage

---

Recherche d'une plage par nom	
— Quick-BrowZer™	29
Recherche d'éléments par saut	
— Mode Jump	29
Recherche par ordre alphabétique	
— Recherche alphabétique	29
Recherche d'une plage en écoutant des passages de pages — ZAPPIN™	30
Pendant la lecture de « SensMe™ channels »	30

## Bluetooth (appel en mains libres et transmission de musique en continu)

---

Opérations Bluetooth	31
À propos des icônes Bluetooth	31
Pairage	31
Connexion	32
Connexion d'un téléphone cellulaire	32
Connexion d'un périphérique audio	33
Appel en mains libres	33
Effectuer des appels	33
Recevoir des appels	34
Opérations à effectuer pendant un appel	34
Transfert d'appel	34
Utilisation du répertoire	35
Fonction de présélection	36
Activation de la composition vocale	36
Témoin SMS	36
Transmission de musique en continu	37
Écoute de musique à partir d'un périphérique audio	37
Fonctionnement d'un périphérique audio avec cet appareil	37
Autres réglages	38
Initialisation des réglages Bluetooth	38
Utilisation d'un équipement en option	38
Microphone externe XA-MC10	38

## Réglages du son et menu de configuration

---

Changement des réglages du son	39
Réglage des caractéristiques du son	39
Pour apprécier les fonctions sonores sophistiquées	
— Advanced Sound Engine	39
Sélection de la qualité sonore	
— EQ7 Preset	39
Personnalisation de la courbe de l'égaliseur	
— EQ7 Parametric Tune	40
Optimisation du son par alignement temporel — Listening Position	40
Calibration avec précision par alignement temporel — Listening Position	
Custom Tune	41
DM+ Advanced	41
Utilisation des haut-parleurs arrière comme caisson de graves	
— Rear Bass Enhancer	41
Compensation du niveau de volume	
— Dynamic Loudness	42
Réglage des paramètres de configuration — MENU	42

## Informations complémentaires

---

Précautions	43
Ordre de lecture des fichiers MP3/WMA/AAC	43
À propos de l'alerte Device Inside	
Alert	43
À propos de iPod	44
À propos de la fonction Bluetooth	44
Entretien	45
Démontage de l'appareil	46
Caractéristiques techniques	46
Dépannage	47
Affichage des erreurs et messages	50

## Sites d'assistance

Si vous avez des questions ou si vous souhaitez consulter les dernières informations d'assistance sur ce produit, visitez les sites Web suivants :

**<http://esupport.sony.com>**

**<http://www.sony.com/mobileAV>**

Fournissent des informations sur :

- Les modèles et les fabricants de lecteurs audio numériques compatibles
- Les fichiers MP3/WMA/AAC pris en charge
- Modèles et fabricants de téléphones mobiles compatibles et FAQ sur la fonction Bluetooth
- Exigences système pour le logiciel sur le CD-ROM fourni

## Préparation

### Remarques sur la fonction Bluetooth

#### Attention

SONY NE PEUT EN AUCUN CAS ÊTRE TENU RESPONSABLE DE TOUT DOMMAGE DIRECT, INDIRECT OU CONSÉCUTIF OU DE TOUT AUTRE DOMMAGE, Y COMPRIS, SANS LIMITATION, TOUTE PERTE DE PROFITS, DE REVENU, DE DONNÉES, D'UTILISATION DU PRODUIT OU DE TOUT APPAREIL ASSOCIÉ, DE DISPONIBILITÉ ET DE TEMPS DE L'UTILISATEUR LIÉE À OU DÉCOULANT DE L'UTILISATION DE CE PRODUIT, MATÉRIEL ET/OU LOGICIEL.

#### AVIS IMPORTANT !

##### Utilisation efficace et en sécurité

Les modifications ou changements apportés à cet appareil, qui ne sont pas approuvés expressément par Sony, peuvent annuler le droit d'utilisation de l'appareil.

Veillez vérifier les exceptions, dues à des exigences ou limitations nationales, relatives aux appareils Bluetooth avant d'utiliser ce produit.

##### Conduite

Vérifiez la législation et la réglementation en vigueur concernant l'utilisation des téléphones cellulaires et des appareils mains libres dans les endroits où vous circulez.

Soyez toujours très attentif au volant et garez-vous avant d'effectuer ou de répondre à un appel si les conditions de circulation l'exigent.

##### Connexion à d'autres périphériques

Avant de connecter un autre périphérique, lisez attentivement son mode d'emploi pour obtenir plus de détails concernant les instructions de sécurité.

#### Exposition aux fréquences radio

Les signaux RF peuvent perturber des systèmes électroniques automobiles mal installés ou insuffisamment protégés, tels que les systèmes d'injection électroniques, les dispositifs d'antiblocage de frein électroniques (ABS), les systèmes de contrôle de vitesse électroniques ou les coussins de sécurité gonflables. Veuillez confier l'installation ou l'entretien de cet appareil au constructeur ou au concessionnaire de votre véhicule. Une installation ou une réparation incorrecte peut être dangereuse et annuler toute garantie qui s'applique à cet appareil.

Vérifiez auprès du constructeur de votre véhicule que l'utilisation de votre téléphone cellulaire ne risque pas d'affecter les systèmes électroniques embarqués.

Vérifiez régulièrement que tous les appareils sans fil installés dans votre véhicule sont bien montés et fonctionnent correctement.

#### Appels d'urgence

Cet appareil mains libres Bluetooth et l'appareil électronique connecté au système mains libres fonctionnent grâce à des signaux radio, des réseaux cellulaires et terrestres, ainsi que des fonctions programmées par l'utilisateur, qui ne peuvent garantir la connexion dans toutes les conditions. Par conséquent, ne vous fiez pas uniquement sur les périphériques électroniques pour vos communications importantes (telles que les urgences médicales).

Rappelez-vous que pour effectuer ou recevoir des appels, le périphérique mains libres et le périphérique électronique connecté à celui-ci doivent être activés dans une zone de service dans laquelle la puissance des signaux cellulaires est adaptée.

Il peut être impossible d'effectuer des appels d'urgence sur tous les réseaux de téléphones cellulaires ou lorsque certains services de réseau ou certaines fonctions du téléphone sont utilisés. Consultez votre fournisseur de service local pour plus de renseignements.

#### Réinitialisation de l'appareil

Avant la première utilisation de l'appareil ou après avoir remplacé la batterie du véhicule ou modifié les raccordements, vous devez réinitialiser l'appareil.

Retirez la façade (page 8), puis appuyez sur la touche RESET (page 14) avec un objet pointu tel qu'un stylo à bille.

##### Remarque

*Une pression sur la touche RESET remet l'heure à zéro et efface certaines informations mémorisées.*

## Annulation du mode Demo

Vous pouvez désactiver l'affichage de démonstration qui apparaît lors de l'arrêt de l'appareil.

- 1 Appuyez sur le multi-sélecteur et maintenez-le enfoncé.**  
L'écran de configuration apparaît.
- 2 Tournez le multi-sélecteur pour sélectionner « Demo », puis appuyez dessus.**
- 3 Tournez le multi-sélecteur pour sélectionner « off ».**
- 4 Appuyez sur le multi-sélecteur et maintenez-le enfoncé.**  
Le réglage est terminé et la fenêtre d'affichage retourne au mode de réception/lecture normal.

## Préparation de la mini-télécommande

Retirez la feuille de protection.

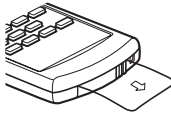

### Conseil

Pour obtenir des informations sur la façon de remplacer la pile, reportez-vous à la page 45.

## Réglage de l'horloge

L'horloge numérique fonctionne suivant un cycle de 12 heures.

- 1 Appuyez sur le multi-sélecteur et maintenez-le enfoncé.**
- 2 Tournez le multi-sélecteur pour sélectionner « Clock Adjust », puis appuyez dessus.**  
L'écran de réglage de l'horloge apparaît.
- 3 Tournez le multi-sélecteur pour régler l'heure et les minutes.**  
Pour déplacer l'indication numérique, poussez le multi-sélecteur vers la gauche ou la droite.
- 4 Après avoir réglé les minutes, appuyez sur le multi-sélecteur.**  
L'horloge démarre.

### Conseil

Vous pouvez régler l'horloge automatiquement à l'aide de la fonction RDS (page 19).

## Retrait de la façade

Vous pouvez retirer la façade de cet appareil pour le protéger du vol.

### Alarme d'avertissement

Si vous mettez la clé de contact en position OFF sans retirer la façade, l'alarme d'avertissement retentit pendant quelques secondes. L'alarme retentit uniquement lorsque l'amplificateur intégré est utilisé.

- 1 Appuyez sur la touche (SOURCE/OFF) et maintenez-la enfoncée.**  
L'appareil s'éteint.
- 2 Appuyez sur (OPEN).**  
La façade bascule automatiquement vers le bas.
- 3 Faites coulisser la façade à la droite, puis tirez doucement vers vous l'extrémité gauche de la façade.**

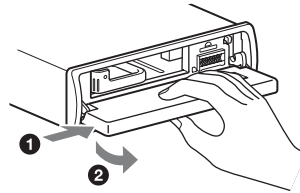

### Remarques

- N'exercez pas de pression excessive sur la façade ou la fenêtre d'affichage et ne la laissez pas tomber.
- N'exposez pas la façade à des températures ou taux d'humidité élevés. Évitez de la laisser dans un véhicule stationné ou sur le tableau de bord ou la plage arrière.
- Ne retirez pas la façade pendant la lecture du périphérique USB, car cela pourrait endommager les données USB.
- Si « Device Inside » (page 43) apparaît dans la fenêtre d'affichage ou que le voyant DEL Device Inside Alert clignote, retirez la façade et le périphérique USB ou iPod.



## Installation de la façade

Placez l'orifice (A) de la façade sur la tige (B) de l'appareil, puis poussez doucement sur le côté gauche pour l'engager en position.

Appuyez sur la touche (SOURCE/OFF) de l'appareil pour le faire fonctionner.

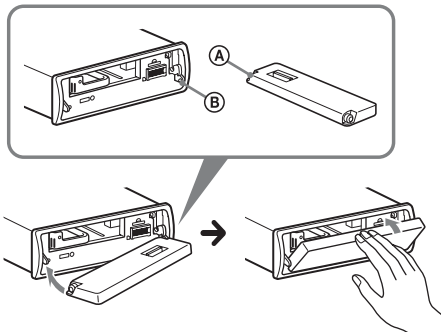

### Remarque

Ne posez rien sur la face interne de la façade.

## Guide de démarrage rapide pour la fonction Bluetooth

Pour obtenir tous les détails sur le fonctionnement, consultez la section « Bluetooth (appel en mains libres et transmission de musique en continu) » (page 31) et le mode d'emploi du périphérique Bluetooth.

### 3 étapes pour utiliser la fonction Bluetooth

#### 1 Pairage

Commencez par effectuer une reconnaissance (« pairage ») entre le périphérique Bluetooth (téléphone cellulaire, etc.) et cet appareil. L'opération de pairage est nécessaire la première fois uniquement.

#### 2 Connexion

Une fois le pairage effectué, connectez cet appareil et le périphérique Bluetooth. Selon le type de périphérique utilisé, la connexion peut être établie automatiquement pendant le pairage.

#### 3 Appel en mains libres/Transmission de musique en continu







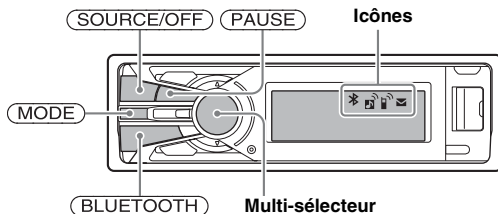



Vous pouvez faire/recevoir des appels en mains libres ou écouter de la musique au moyen de cet appareil.

### Sites d'assistance

<http://esupport.sony.com>  
<http://www.sony.com/mobileAV>



## Descriptions d'état des icônes

✳	 Allumée	Signal Bluetooth activé.
	 Clignotante	Pairage en mode de veille.
	Éteinte	Signal Bluetooth désactivé.
	 Allumée	Connexion établie avec un téléphone cellulaire.
	 Clignotante	Connexion en cours.
	Éteinte	Aucun téléphone cellulaire n'est connecté pour un appel en mains libres.
	 Allumée	Connexion établie avec un périphérique.
	 Clignotante	Connexion en cours.
	Éteinte	Aucun périphérique n'est connecté pour la transmission de musique en continu.
	 Allumée	Certains messages SMS non lus sont disponibles.
	 Clignotante	Un nouveau message SMS a été reçu.
	Éteinte	Aucun message SMS non lu n'est disponible.

## 1 Pairage

### Appareil utilisé Opération

- 1  Appuyez sur la touche **BLUETOOTH** et maintenez-la enfoncée pendant plus de 2 secondes.



- 2  Recherchez cet appareil.

- 3   Sélectionnez « Sony Automotive ».

- 4  Si la saisie d'un code d'authentification est requise sur la fenêtre d'affichage du périphérique à connecter, entrez « 0000 ».

- 5  Suivez les instructions affichées.

- 6   (Pairage réussi)

## 2 Connexion

### Appareil utilisé Opération

- 1  Appuyez sur **BLUETOOTH**.



- 2  Établissez la connexion à cet appareil en utilisant un téléphone cellulaire.

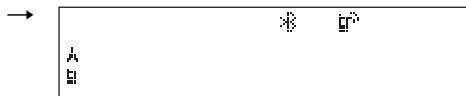

- Établissez la connexion à cet appareil en utilisant un périphérique audio.



**Remarque**

Vous pouvez établir la connexion entre cet appareil et un périphérique Bluetooth (page 32).

Si vous ne parvenez pas à établir la connexion entre cet appareil et le périphérique Bluetooth, effectuez le pairing à nouveau.

### 3 Appel en mains libres et transmission de musique en continu



#### Appel en mains libres

Pour	Opération
Recevoir un appel/terminer un appel	Appuyez sur le multi-sélecteur.
Refuser un appel	Appuyez sur (SOURCE/OFF).
Recomposer	<p>1 Appuyez plusieurs fois sur (SOURCE/OFF) jusqu'à ce que « Bluetooth Phone » apparaisse.</p> <div style="border: 1px solid black; padding: 5px; margin: 10px 0;"> <p>→ Bluetooth Phone</p> </div> <p>2 Appuyez sur le multi-sélecteur et maintenez-le enfoncé pendant plus de 2 secondes.</p>
Transférer un appel	Appuyez sur (MODE).



#### Transmission de musique en continu

Pour	Opération
Écouter	<p>1 Appuyez plusieurs fois sur (SOURCE/OFF) jusqu'à ce que « Bluetooth Audio » apparaisse.</p> <div style="border: 1px solid black; padding: 5px; margin: 10px 0;"> <p>→ Bluetooth Audio</p> </div> <p>2 Démarrez la lecture sur le périphérique audio.</p>
Lire/mettre en pause*	Appuyez sur (PAUSE).
Sauter des pages*	Poussez le multi-sélecteur vers la gauche/la droite.

\* L'opération peut être différente selon le type de périphérique audio utilisé.

# Emplacement des commandes et opérations de base

## Appareil principal

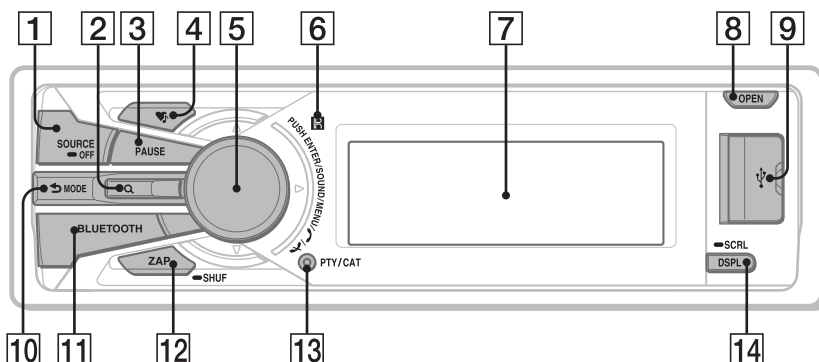

## Sans la façade

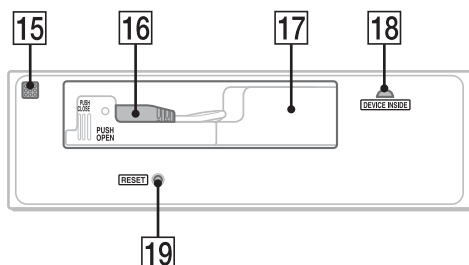

Cette section contient les instructions relatives à l'emplacement des commandes et aux opérations de base. Pour plus de détails, reportez-vous aux pages correspondantes.

### 1 Touche SOURCE/OFF\*1

Appuyez pour mettre l'appareil en marche/ changer la source (Radio/USB/SensMe™\*2/ périphérique audio Bluetooth/téléphone Bluetooth).

Appuyez pendant 1 seconde pour éteindre l'appareil.

Appuyez pendant plus de 2 secondes pour éteindre l'appareil et faire disparaître l'affichage.

### 2 Touche Q (BROWSE)\*3 page 18, 29, 33, 35

Permet d'établir une liste des fréquences (Radio) ; de passer en mode Quick-BrowZer™ (USB) ; d'afficher le répertoire (téléphone Bluetooth).

### 3 Touche PAUSE

Permet d'interrompre la lecture. Pour annuler l'opération, appuyez à nouveau sur cette touche.

### 4 Touche (SensMe™) page 24

### 5 Multi-sélecteur (touche ENTER/SOUND/MENU/ (terminer l'appel))

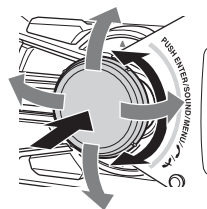

Tournez-le pour : régler le volume/ sélectionner une option de menu.  
Poussez-le vers le haut/le bas/la gauche/la droite pour : sélectionner une option de menu.

Appuyez dessus pour : valider un réglage du son/appliquer un réglage.

Appuyez dessus et maintenez-le enfoncé pour : accéder au menu.

#### Radio :

Poussez-le vers le haut/le bas pour :  
– capturer une station mémorisée.

Poussez-le vers la gauche/la droite pour :  
– syntoniser automatiquement des stations (poussez) ;

– trouver une station manuellement (poussez et maintenez).

## USB :

Poussez-le vers le haut/le bas pour :

- passer d'un album à l'autre (poussez) ;
- passer d'un album à l'autre en continu (poussez et maintenez).

Poussez-le vers la gauche/la droite pour :

- passer d'une plage à l'autre (poussez) ;
- passer d'une plage à l'autre en continu (poussez, puis poussez à nouveau dans un délai de 2 secondes et maintenez) ;
- revenir en arrière ou avancer rapidement dans une plage (poussez et maintenez).

## Périphérique audio Bluetooth\*4 :

Poussez-le vers la gauche/la droite pour :

- passer d'une plage à l'autre (poussez) ;
- revenir en arrière ou avancer rapidement dans une plage (poussez et maintenez).

## Téléphone Bluetooth :

Appuyez dessus pour recevoir/terminer un appel.

Appuyez dessus et maintenez-le enfoncé pour recomposer.

- 6 Récepteur de la mini-télécommande**
- 7 Fenêtre d'affichage**
- 8 Touche OPEN** page 8
- 9 Connecteur USB (externe)** page 21, 27  
Permet de raccorder un périphérique USB.
- 10 Touche ↩ (BACK)/MODE**  
Appuyez pour : sélectionner la bande radio (FM/AM)\*1/sélectionner le périphérique USB (interne/externe)/retourner à l'écran précédent.  
Appuyez et maintenez enfoncée pour : activer/désactiver la commande passager\*5.
- 11 Touche BLUETOOTH** page 31  
Permet d'activer/de désactiver le signal Bluetooth et d'effectuer le pairing.
- 12 Touche ZAP/SHUF** page 22, 28, 30  
Permet de passer en mode ZAPPIN™ (appuyez) ; de sélectionner le mode de lecture aléatoire (appuyez sur la touche et maintenez-la enfoncée).

- 13 Touche PTY/CAT\*6** page 19  
Permet de sélectionner PTY en mode RDS.

- 14 Touche DSPL (affichage)/SCRL (défilement)** page 22, 27  
Permet de modifier les éléments d'affichage (appuyez) ; de faire défiler un élément d'affichage (appuyez sur la touche et maintenez-la enfoncée).

- 15 Microphone** page 34

### Remarque

Ne couvrez pas le microphone car la fonction mains libres pourrait ne pas fonctionner correctement.

- 16 Connecteur USB (interne)** page 20, 26  
Permet de raccorder un périphérique USB.

- 17 TUNE TRAY** page 20, 25  
Permet d'insérer un périphérique USB ou un iPod.

- 18 Voyant DEL Device Inside Alert**  
page 43

- 19 Touche RESET** page 7

\*1 Si un récepteur HD Radio ou un récepteur SAT est raccordé : lorsque vous appuyez sur **(SOURCE/OFF)**, l'appareil raccordé (« HD », « XM » ou « SR ») apparaît dans la fenêtre d'affichage. De plus, si vous appuyez sur la touche **(MODE)**, vous pouvez commuter la bande du récepteur HD Radio ou la bande du récepteur SAT.

\*2 Lorsqu'un périphérique USB configuré pour la fonction SensMe™ est raccordé.

\*3 Si un récepteur HD Radio ou un récepteur SAT est raccordé : la liste inclut la HD Radio ou radio SAT, respectivement.

\*4 Lorsqu'un périphérique audio Bluetooth (compatible avec le profil AVRCP de la technologie Bluetooth) est connecté. Selon le type de périphérique utilisé, certaines opérations peuvent ne pas être disponibles.

\*5 Lorsqu'un iPod est raccordé au connecteur USB (externe).

\*6 Lorsqu'un récepteur SAT est raccordé.

## Mini-télécommande RM-X306

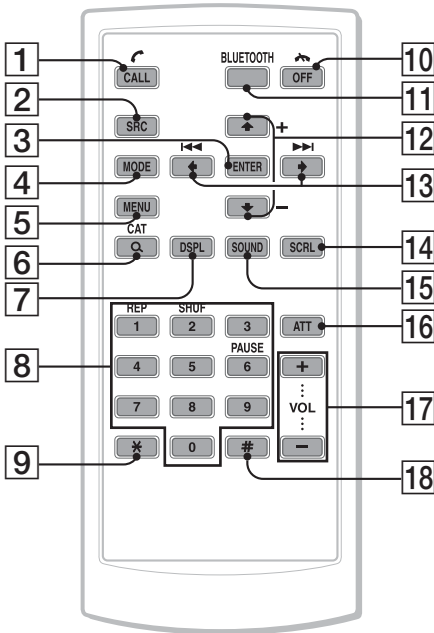

Retirez la feuille de protection avant l'utilisation (page 8).

### 1 Touche CALL/☎ (mains libres)

Permet de changer la source (téléphone Bluetooth).

**Téléphone Bluetooth :**

Permet de recevoir un appel.

### 2 Touche SRC (source) \*1

Permet de mettre l'appareil en marche ; de changer la source (Radio/USB/SensMe™\*2/ périphérique audio Bluetooth/téléphone Bluetooth).

### 3 Touche ENTER

Permet d'appliquer un réglage.

### 4 Touche MODE

Appuyez pour : sélectionner la bande radio (FM/AM)\*1/sélectionner le périphérique USB (interne/externe).

Appuyez et maintenez enfoncée pour : activer/désactiver la commande passager\*3.

### 5 Touche MENU

Permet d'accéder au menu.

### 6 Touche Q (BROWSE)/CAT\*4

Permet d'établir une liste des fréquences (Radio) ; de passer en mode Quick-BrowZer™ (USB) ; d'afficher le répertoire (téléphone Bluetooth).

### 7 Touche DSPL (affichage)

Permet de changer les éléments d'affichage.

### 8 Touches numériques

**Radio :**

① à ⑥ :

Permettent de capter les stations enregistrées (appuyez) ; de mémoriser des stations (appuyez sur la touche et maintenez-la enfoncée).

**USB :**

① : REP page 22, 28

② : SHUF page 22, 28

⑥ : PAUSE

Permet d'interrompre la lecture. Pour annuler l'opération, appuyez à nouveau sur cette touche.

**Périphérique audio Bluetooth\*5:**

① : REP page 37

② : SHUF page 37

⑥ : PAUSE page 37

Permet d'interrompre la lecture. Pour annuler l'opération, appuyez à nouveau sur cette touche.



### Téléphone Bluetooth :

Permettent d'entrer les numéros (numéro de téléphone, etc.).

- 9 **Touche \*** page 33, 34
- 10 **Touche OFF/** (terminer l'appel)  
Permet d'éteindre l'appareil ; d'arrêter la source ; de terminer ou refuser un appel.
- 11 **Touche BLUETOOTH** page 31  
Permet d'activer/de désactiver le signal Bluetooth et d'effectuer le pairage.
- 12 **Touches ↑ (+)/↓ (-)**  
Identiques au déplacement du multi-sélecteur vers le haut/bas sur l'appareil.
- 13 **Touches ← (|←|)/→ (|→|)**  
Identiques au déplacement du multi-sélecteur vers la gauche/droite sur l'appareil.
- 14 **Touche SCRL (défilement)**  
Permet de faire défiler l'élément affiché.
- 15 **Touche SOUND**  
Permet de valider un réglage du son.
- 16 **Touche ATT (atténuation du son)**  
Permet d'atténuer le son. Pour annuler l'opération, appuyez à nouveau sur cette touche.
- 17 **Touche VOL (volume) +/-**  
Permet de régler le niveau du volume.
- 18 **Touche #** page 33, 34

\*1 Si un récepteur HD Radio ou un récepteur SAT est raccordé : lorsque vous appuyez sur (SRC), l'appareil raccordé (« HD », « XM » ou « SR ») apparaît dans la fenêtre d'affichage.

De plus, si vous appuyez sur la touche (MODE), vous pouvez commuter la bande du récepteur HD Radio ou la bande du récepteur SAT.

\*2 Lorsqu'un périphérique USB configuré pour la fonction SensMe™ est raccordé.

\*3 Lorsqu'un iPod est raccordé au connecteur USB (externe).

\*4 Lorsqu'un récepteur SAT est raccordé.

\*5 Lorsqu'un périphérique audio Bluetooth (compatible avec le profil AVRCP de la technologie Bluetooth) est connecté. Selon le type de périphérique utilisé, certaines opérations peuvent ne pas être disponibles.

### Remarque

Si vous éteignez l'appareil et que l'affichage disparaît, vous ne pourrez pas le faire fonctionner avec la mini-télécommande sans d'abord appuyer sur la touche (SOURCE/OFF) de l'appareil pour l'activer.

## Radio

### Mémorisation et réception des stations

#### Attention

Pour syntoniser des stations pendant que vous conduisez, utilisez la fonction BTM (Mémorisation des meilleurs accords) afin d'éviter tout accident.

#### Mémorisation automatique — BTM

- 1 Appuyez plusieurs fois sur **(SOURCE/OFF)** jusqu'à ce que « **TUNER** » apparaisse.

Pour changer de bande, appuyez plusieurs fois sur **(MODE)**. Vous pouvez sélectionner FM1, FM2, FM3, AM1 ou AM2.

- 2 Appuyez sur le multi-sélecteur et maintenez-le enfoncé.
- 3 Tournez le multi-sélecteur pour sélectionner « **BTM** », puis appuyez dessus.

L'appareil mémorise les stations dans la liste des stations présélectionnées en respectant l'ordre des fréquences.

Un bip retentit lorsque le réglage est mémorisé.

#### Mémorisation manuelle

- 1 Lorsque vous captez la station que vous souhaitez mémoriser, appuyez sur **Q (BROWSE)**.  
La liste des stations présélectionnées s'affiche.
- 2 Poussez le multi-sélecteur vers le haut/bas pour sélectionner le numéro de présélection.
- 3 Appuyez sur le multi-sélecteur et maintenez-le enfoncé jusqu'à ce que « **MEM** » apparaisse.

(avec la mini-télécommande)

- 1 Lorsque vous captez la station que vous souhaitez mémoriser, appuyez sur une touche numérique (**①** à **⑥**) et maintenez-la enfoncée jusqu'à ce que « **MEM** » apparaisse.

#### Remarque

Si vous essayez de mémoriser une autre station sur la même touche numérique, la station mémorisée précédemment est effacée.

### Réception des stations mémorisées

Vous pouvez afficher automatiquement la fréquence.

- 1 Sélectionnez la bande, puis appuyez sur **Q (BROWSE)**.  
La liste des stations présélectionnées s'affiche.
- 2 Poussez le multi-sélecteur vers le haut/bas pour sélectionner la station souhaitée.

	5	105.9	MHz	
	6	107.9	MHz	
①	1	87.5	MHz	400
	2	95.9	MHz	
	3	97.9	MHz	

- 3 Appuyez sur le multi-sélecteur pour capter la station.  
La fenêtre d'affichage retourne au mode de réception normal.

(avec la mini-télécommande)

- 1 Sélectionnez la bande, puis appuyez sur une touche numérique (**①** à **⑥**).

#### Syntonisation automatique

- 1 Sélectionnez la bande, puis poussez le multi-sélecteur vers la gauche/droite pour rechercher la station.  
Le balayage s'interrompt lorsque l'appareil capte une station. Répétez cette procédure jusqu'à ce que vous captiez la station souhaitée.

#### Conseil

Si vous connaissez la fréquence de la station que vous souhaitez écouter, poussez le multi-sélecteur vers la gauche/droite et maintenez-le enfoncé pour localiser rapidement la fréquence approximativement, puis poussez le multi-sélecteur plusieurs fois vers la gauche/droite pour régler la fréquence avec précision (syntonisation manuelle).

## Aperçu

Les stations de radio FM dotées des services RDS (Système de radiocommunication de données) transmettent des données numériques inaudibles en plus du signal d'émission de radio ordinaire.

## Éléments d'affichage

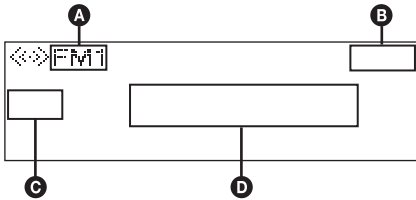

- A** Bande radio
- B** Horloge
- C** Numéro de présélection
- D** Fréquence\* (Nom du service de l'émission), données RDS

\* Lorsque vous captez la station RDS, « RDS » est affiché à gauche de l'indication de fréquence.

## Services RDS

Cet appareil fournit automatiquement les services RDS comme suit :

### PTY (Type d'émission)

Affiche le type d'émission actuellement syntonisé. Recherche également votre type d'émission sélectionné.

### CT (Heure)

Les données CT de la transmission RDS règlent l'horloge.

#### Remarques

- Selon le pays ou la région, certaines fonctions RDS peuvent ne pas être accessibles.
- Le service RDS ne fonctionnera pas si le signal est trop faible ou si la station que vous syntonisez ne transmet pas de données RDS.

## Sélection de PTY

- 1 Appuyez sur **(PTY)** pendant la réception FM.

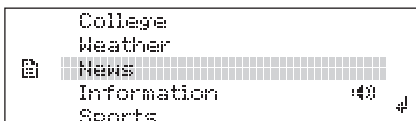

Le nom du type d'émission en cours apparaît si la station transmet des données PTY.

- 2 Tournez le multi-sélecteur pour sélectionner le type d'émission souhaité.

- 3 Appuyez sur le multi-sélecteur.

L'appareil commence à chercher une station diffusant le type d'émission sélectionné.

## Type d'émission

**News** (nouvelles), **Information** (information), **Sports** (sports), **Talk** (infovariétés), **Rock** (rock), **Classic Rock** (rock classique), **Adult Hits** (succès adultes), **Soft Rock** (rock détente), **Top 40** (palmarès), **Country** (country), **Oldies** (anciens succès), **Soft** (détente), **Nostalgia** (nostalgie), **Jazz** (jazz), **Classical** (musique classique), **Rhythm and Blues** (rhythm and blues), **Soft R&B** (rhythm and blues léger), **Foreign Language** (langue étrangère), **Religious Music** (musique religieuse), **Religious Talk** (infovariétés religieuses), **Personality** (personnalités), **Public** (publique), **College** (collège), **Weather** (météo)

#### Remarques

- Vous ne pouvez pas utiliser cette fonction dans les pays où aucun service de données PTY n'est disponible.
- Il se peut que l'émission de radio captée diffère de celle que vous avez sélectionnée.

## Réglage de la fonction CT

- 1 Réglez l'appareil à « CT on » dans le menu de configuration (page 42).

#### Remarques

- La fonction CT peut ne pas fonctionner même si une station RDS est captée.
- L'heure réglée par la fonction CT peut différer de l'heure réelle.

## Périphériques USB

Pour plus de détails sur la compatibilité de votre périphérique USB, visitez notre site d'assistance.

### Sites d'assistance

<http://esupport.sony.com>  
<http://www.sony.com/mobileAV>

- Vous pouvez utiliser des périphériques USB de type MSC (périphérique de stockage de masse) conformes à la norme USB.
- Le codec correspondant est MP3 (.mp3), WMA (.wma), AAC (.m4a) et AAC (.mp4).
- Il est recommandé d'effectuer des copies de sauvegarde des données contenues dans le périphérique USB.

### Remarques

- Raccordez le périphérique USB après avoir démarré le moteur.  
*Selon le périphérique USB utilisé, le raccordement avant le démarrage du moteur pourrait causer un problème de fonctionnement ou des dommages.*
- Ne placez pas de téléphone cellulaire ou d'appareil avec fonctions de communication sans fil sur le TUNE TRAY car cela pourrait compromettre la réception des signaux téléphoniques ou interrompre la communication.
- Ne laissez pas un périphérique USB dans un véhicule stationné car cela pourrait entraîner des problèmes de fonctionnement.

## Lecture d'un périphérique USB

Vous pouvez raccorder un périphérique USB au connecteur USB interne/externe, ou aux deux connecteurs. Pour sélectionner les périphériques USB, appuyez sur (MODE).

### Lecture au moyen du connecteur USB (interne)

#### 1 Appuyez sur (OPEN).

La façade bascule automatiquement vers le bas.

#### 2 Appuyez sur la touche PUSH OPEN du TUNE TRAY.

Le TUNE TRAY s'ouvre tranquillement.

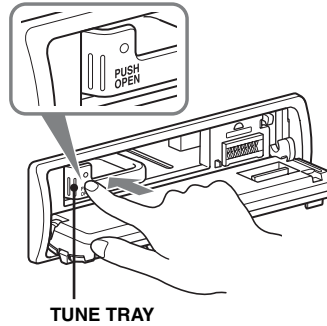

#### 3 Raccordez le périphérique USB au connecteur USB.

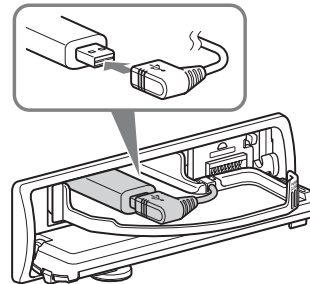

#### 4 Faites glisser le TUNE TRAY vers l'intérieur en appuyant sur la touche PUSH CLOSE du TUNE TRAY jusqu'à ce qu'il se referme.

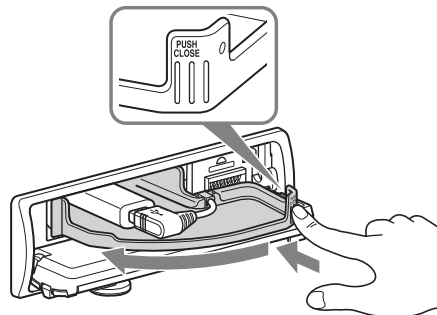

#### 5 Fermez la façade.

- 6 Appuyez plusieurs fois sur** (SOURCE/OFF) **jusqu'à ce que « USB » s'affiche, puis appuyez sur** (MODE) **pour sélectionner le périphérique USB.**  
« USB Internal » s'affiche, puis la lecture démarre.

Si un périphérique USB est déjà raccordé, répétez l'étape 6 pour démarrer la lecture.

Appuyez sur la touche (SOURCE/OFF) et maintenez-la enfoncée pendant 1 seconde pour arrêter la lecture.

## Retrait du périphérique USB

- 1 Arrêtez la lecture du périphérique USB.
- 2 Appuyez sur (OPEN).
- 3 Appuyez sur la touche PUSH OPEN du TUNE TRAY.
- 4 Retirez le périphérique USB.
- 5 Faites glisser le TUNE TRAY vers l'intérieur, puis fermez la façade.

## Lecture au moyen du connecteur USB (externe)

- 1 Faites coulisser le capuchon USB.



- 2 Raccordez le périphérique USB au connecteur USB.

Si vous utilisez un câble pour les raccordements, utilisez le câble fourni avec le périphérique USB.

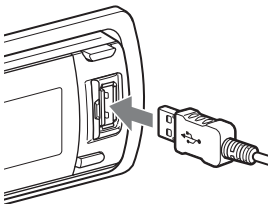

- 3 Appuyez plusieurs fois sur** (SOURCE/OFF) **jusqu'à ce que « USB » s'affiche, puis appuyez sur** (MODE) **pour sélectionner le périphérique USB.**  
« USB External » s'affiche, puis la lecture démarre.

Si un périphérique USB est déjà raccordé, répétez l'étape 3 pour démarrer la lecture.

Appuyez sur la touche (SOURCE/OFF) et maintenez-la enfoncée pendant 1 seconde pour arrêter la lecture.

## Retrait du périphérique USB

- 1 Arrêtez la lecture du périphérique USB.
- 2 Retirez le périphérique USB.

### Remarques au sujet des périphériques USB

- Ne retirez pas le périphérique USB pendant la lecture car cela pourrait endommager les données USB.
- Ne placez pas d'appareils autres qu'un périphérique USB sur le TUNE TRAY, ni de corps étrangers tels que des pièces de monnaie, clés, cartes, liquides, etc.
- Ne placez pas d'objet inflammable tel qu'un briquet sur le TUNE TRAY car cela pourrait causer de la fumée, un incendie ou un accident.
- La capacité du plateau est d'environ  $65 \times 17 \times 118$  mm ( $2 \frac{9}{16} \times 2 \frac{1}{32} \times 4 \frac{5}{8}$  po) (l/h/p)
- Si le périphérique USB seul ou raccordé au câble USB ne s'insère pas facilement dans le TUNE TRAY, il est possible que sa taille excède la capacité du plateau.  
Ne faites pas glisser le TUNE TRAY ou le câble USB vers l'intérieur en le forçant.
- Nous recommandons aux utilisateurs de « WALKMAN » de se servir de l'adaptateur XA-50WM en option. Il est conçu uniquement pour l'utilisation avec cet appareil (dans le TUNE TRAY), et il ne doit pas être utilisé avec les autres périphériques USB.
- Cet appareil ne peut pas reconnaître les périphériques USB raccordés au moyen d'un concentrateur USB.
- Faites glisser le TUNE TRAY vers l'intérieur et fermez la façade avant de démarrer la lecture, car des dommages pourraient survenir si un objet cause de l'obstruction dans la voiture, par exemple.
- Si la façade ne s'ouvre pas entièrement en raison de la forme du tableau de bord ou de la position d'installation, retirez la façade et ouvrez le TUNE TRAY manuellement.  
Pour savoir comment retirer la façade, consultez la page 8.
- Il est extrêmement dangereux de raccorder ou retirer le périphérique USB pendant que vous conduisez.
- N'utilisez pas un périphérique USB de grande taille ou lourd qui pourrait tomber à cause des vibrations ou entraîner un raccordement peu fiable.
- Si le périphérique USB est déconnecté en cours de lecture, « NO Device » apparaît dans la fenêtre d'affichage de l'appareil.

## Éléments d'affichage

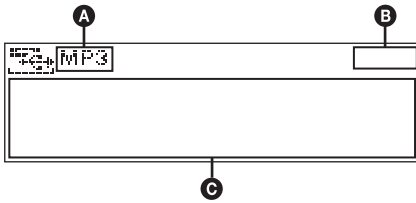

- A** Indication de la source (MP3/WMA/AAC)
- B** Horloge
- C** Nom de l'artiste/nom d'album, nom de plage, numéro de dossier/numéro de plage/temps de lecture écoulé

Appuyez sur **(DSPL)** pour changer les éléments d'affichage **C**.

### Remarques

- Les paramètres affichés varient selon le périphérique USB, le format d'enregistrement et les réglages. Pour plus de détails, visitez notre site d'assistance.
- Le nombre maximal de données pouvant être affichées est le suivant :
  - dossiers (albums) : 65 535\*
  - fichiers (plages) : 5 000
- Ne laissez pas un périphérique USB dans un véhicule stationné car cela pourrait entraîner des problèmes de fonctionnement.
- Selon la quantité de données enregistrées, la lecture peut mettre quelques instants à démarrer.
- La lecture de fichiers DRM (Gestion des droits numériques) peut être impossible.
- Pendant la lecture ou l'avance/le retour rapide dans un fichier MP3/WMA/AAC VBR (Débit binaire variable), le temps de lecture écoulé affiché peut être incorrect.
- La lecture des fichiers MP3/WMA/AAC suivants n'est pas prise en charge :
  - fichiers avec compression sans perte
  - fichiers avec protection des droits d'auteur

\* Le nombre maximum de dossiers recommandé est 5 000. Lorsque le nombre de dossiers est supérieur à 5 000, la recherche des dossiers ou fichiers peut prendre beaucoup de temps. Le nombre de dossiers peut ne pas s'afficher correctement au-delà de 9 999.

## Lecture répétée

- 1 Appuyez sur le multi-sélecteur et maintenez-le enfoncé.**
- 2 Tournez le multi-sélecteur pour sélectionner « Repeat », puis appuyez dessus.**
- 3 Tournez le multi-sélecteur pour sélectionner le réglage, puis appuyez dessus.**  
Le réglage est terminé.

## 4 Appuyez sur **(BACK)**.

Le réglage est terminé et la fenêtre d'affichage retourne au mode de réception/lecture normal.

(avec la mini-télécommande)

- 1 En cours de lecture, appuyez plusieurs fois sur **(1)** (REP) jusqu'à ce que le réglage souhaité apparaisse.**

Sélectionnez	Pour lire
<b>Repeat Track</b>	une plage en boucle.
<b>Repeat Album</b>	un album en boucle.
<b>Repeat Artist</b>	un artiste en boucle.

Le réglage est terminé après 3 secondes.

Pour retourner au mode de lecture normal, sélectionnez « Repeat off ».

## Lecture aléatoire

- 1 Pendant la lecture, appuyez sur **(ZAP/SHUF)** et maintenez la touche enfoncée.**
- 2 Appuyez plusieurs fois sur **(ZAP/SHUF)** jusqu'à ce que le réglage souhaité apparaisse.**

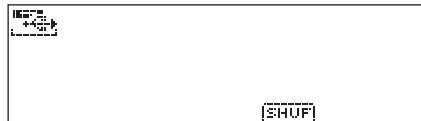

(avec la mini-télécommande)

- 1 En cours de lecture, appuyez plusieurs fois sur **(2)** (SHUF) jusqu'à ce que le réglage souhaité apparaisse.**

Sélectionnez	Pour lire
<b>Shuffle Album</b>	un album dans un ordre aléatoire.
<b>Shuffle Artist</b>	un artiste dans un ordre aléatoire.
<b>Shuffle Device</b>	un périphérique dans un ordre aléatoire.

Le réglage est terminé après 3 secondes.

Pour retourner au mode de lecture normal, sélectionnez « off ».

### Remarque

La lecture de plages en mode aléatoire est sélectionnée à partir du périphérique USB en cours d'utilisation.

## Pour écouter une musique adaptée à votre humeur — SensMe™

Les fonctions « SensMe™ channels » novatrices de Sony regroupent automatiquement les plages dans des canaux pour vous permettre d'écouter votre musique de façon intuitive.

### Avant d'utiliser la fonction SensMe™

Cette procédure de base est requise pour permettre l'utilisation de la fonction SensMe™ sur l'appareil.

#### 1 Installation de « SensMe™ Setup » et « Content Transfer » sur votre ordinateur

Commencez par installer « SensMe™ Setup » et « Content Transfer » à partir du CD-ROM fourni.

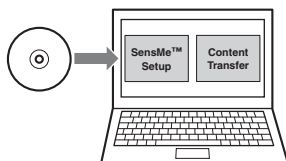

#### 2 Enregistrement d'un périphérique USB à l'aide de « SensMe™ Setup »

Raccordez un périphérique USB à votre ordinateur, puis enregistrez-le à l'aide de « SensMe™ Setup » pour activer la fonction SensMe™ sur cet appareil.

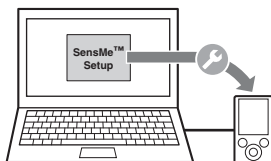

#### Conseil

L'enregistrement peut être effectué pendant la procédure d'installation, ou après l'installation.

#### 3 Transfert de plages sur le périphérique USB à l'aide de « Content Transfer »

Pour regrouper les plages par canal, les caractéristiques sonores doivent être analysées par 12 TONE ANALYSIS™, une fonction chargée dans « Content Transfer ».

Pendant que le périphérique USB est rattaché à votre ordinateur, glissez-déposez les plages de Windows Explorer ou iTunes, etc., vers « Content Transfer ».

Les opérations d'analyse et de transfert des plages seront effectuées par « Content Transfer ».

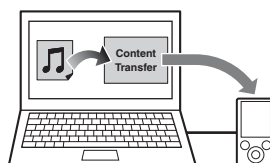

#### 4 Raccordement du périphérique USB et utilisation de la fonction SensMe™ sur l'appareil

Raccordez le périphérique USB configuré. Vous pouvez alors utiliser les « SensMe™ channels » sur cet appareil.

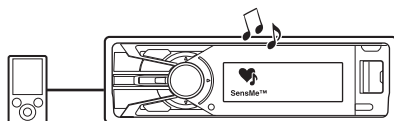

### Installation de « SensMe™ Setup » et « Content Transfer » sur votre ordinateur

L'utilisation du logiciel fourni (« SensMe™ Setup » et « Content Transfer ») est requise pour activer la fonction SensMe™ sur cet appareil. Installez le logiciel sur votre ordinateur à partir du CD-ROM fourni.

#### 1 Insérez le CD-ROM fourni dans votre ordinateur.

L'Assistant Installation démarre automatiquement.

#### 2 Suivez les instructions à l'écran pour terminer l'installation.

## Enregistrement d'un périphérique USB à l'aide de « SensMe™ Setup »

L'enregistrement du périphérique USB est requis pour activer la fonction SensMe™ sur l'appareil.

Si l'enregistrement n'a pas été effectué pendant la procédure d'installation, suivez les étapes ci-dessous.

- 1 **Démarrez « SensMe™ Setup » sur votre ordinateur.**
- 2 **Raccordez un périphérique USB à votre ordinateur.**
- 3 **Terminez l'enregistrement en suivant les instructions à l'écran.**

### Conseil

Si vous raccordez un périphérique USB enregistré qui contient des plages analysées, le périphérique USB peut redevenir non enregistré.

## Transfert de plages sur le périphérique USB à l'aide de « Content Transfer »

Pour activer la fonction SensMe™ sur cet appareil, des plages doivent être analysées et transférées sur le périphérique USB enregistré à l'aide de « Content Transfer ».

- 1 **Raccordez le périphérique USB enregistré à votre ordinateur.**  
Pour les périphériques USB, effectuez le raccordement en mode MSC.  
« Content Transfer » démarre automatiquement.  
Si un message apparaît, suivez les instructions à l'écran pour continuer.
- 2 **Glissez-déposez les plages de Windows Explorer ou iTunes, etc., vers « Content Transfer ».**  
L'analyse et le transfert des plages démarrent.

Pour plus de détails sur le fonctionnement, consultez la section Help de « Content Transfer ».

### Remarque

L'analyse de plage effectuée par 12 TONE ANALYSIS™ peut prendre un certain temps, selon votre configuration informatique.

## Lecture des plages d'un canal — SensMe™ channels

Les « SensMe™ channels » regroupent automatiquement les plages dans des canaux en se basant sur leurs mélodies. Vous pouvez sélectionner et lire un canal adapté à votre humeur, activité, etc.

Cette fonction peut être utilisée avec les périphériques USB raccordés au connecteur USB interne/externe, ou aux deux connecteurs. Pour sélectionner le périphérique USB, appuyez sur **(MODE)**.

- 1 **Raccordez un périphérique USB configuré pour la fonction SensMe™.**
- 2 **Appuyez sur ♥ (SensMe™).**  
La liste de canal apparaît, puis les passages les plus mélodiques ou rythmés\* des plages sont lus de façon aléatoire.

\* Il est possible qu'ils ne soient pas détectés correctement.



- 3 **Sélectionnez une plage de la liste de canal à l'aide du multi-sélecteur.**

- **Changez le canal**  
Poussez le multi-sélecteur vers le haut/bas pour sélectionner le canal souhaité.
- **Changez la plage**  
Poussez le multi-sélecteur vers la gauche/droite jusqu'à ce que la plage souhaitée s'affiche, puis appuyez dessus.  
La lecture démarre à partir du début de la plage en cours.

Si vous n'effectuez aucune opération pendant 10 secondes, la fenêtre d'affichage retourne au mode de lecture normal.

### Remarques

- Certaines plages peuvent être détectées incorrectement ou regroupées dans un canal inapproprié pour leur style.
- Si le périphérique USB raccordé contient de nombreuses plages, le démarrage de la fonction « SensMe™ channels » peut être retardé par la lecture des données.

### Conseil

Les plages sont lues dans un ordre aléatoire. L'ordre varie pour chaque sélection de canal.



## Liste de canal

### ■ Recommandée, Shuffle All

« **Morning** » (5:00 AM – 9:59 AM)  
« **Daytime** » (10:00 AM – 3:59 PM)  
« **Evening** » (4:00 PM – 6:59 PM)  
« **Night** » (7:00 PM – 11:59 PM)  
« **Midnight** » (12:00 AM – 4:59 AM)  
Plages recommandées pour chaque moment de la journée.  
Réglez l'horloge (page 8) pour permettre au canal de s'afficher correctement.

« **Shuffle All** » : lecture de toutes les plages analysées dans un ordre aléatoire.

### ■ Canaux de base

Lecture des plages en fonction du type de musique.

« **Energetic** » : plages entraînantes.

« **Relax** » : plages calmes.

« **Mellow** » : plages sereines et mélancoliques.

« **Upbeat** » : plages enjouées pour améliorer votre humeur.

« **Emotional** » : plages de ballades.

« **Lounge** » : musique d'ambiance.

« **Dance** » : plages rythmées de rap et rhythm and blues.

« **Extreme** » : plages de rock intense.

### ■ Canaux pour le véhicule

Lecture de plages appropriées pour la conduite.

« **Freeway** » : plages rapides et entraînantes.

« **Chillout Drive** » : plages apaisantes de ballades entonnées.

« **Weekend Trip** » : plages enjouées, vives et réjouissantes.

« **Midnight Cruise** » : plages de jazz ou comportant du piano avec ambiance mature.

« **Party Ride** » : plages énergiques et entraînantes.

« **Morning Commute** » : plages joyeuses et légères.

« **Goin' Home** » : plages chaleureuses et relaxantes.

## iPod

Pour plus de détails sur la compatibilité de votre iPod, reportez-vous à la section « À propos de l'iPod » (page 44) ou visitez le site d'assistance.

Dans ce mode d'emploi, « iPod » est utilisé comme référence générale pour des fonctions iPod sur les iPod et iPhone, sauf mention contraire dans le texte ou les illustrations.

### Sites d'assistance

<http://esupport.sony.com>  
<http://www.sony.com/mobileAV>

### Remarques

- Ne placez pas de téléphone cellulaire ou d'appareil avec fonctions de communication sans fil sur le TUNE TRAY car cela pourrait compromettre la réception des signaux téléphoniques ou interrompre la communication.
- Ne laissez pas un iPod dans un véhicule stationné car cela pourrait entraîner des problèmes de fonctionnement.

## Lecture d'un iPod

Vous pouvez raccorder le iPod au connecteur USB interne/externe, ou aux deux connecteurs. Pour sélectionner les périphériques USB, appuyez sur **(MODE)**.

## Lecture au moyen du connecteur USB (interne)

Réduisez le volume de l'appareil avant de raccorder le iPod.

### 1 Appuyez sur **(OPEN)**.

La façade bascule automatiquement vers le bas.

### 2 Appuyez sur la touche **PUSH OPEN** du TUNE TRAY.

Le TUNE TRAY s'ouvre tranquillement.

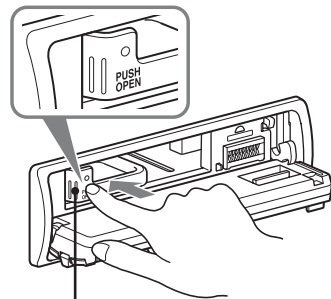

TUNE TRAY

suite à la page suivante → 25

- 3** Raccordez l'adaptateur fourni au connecteur USB.

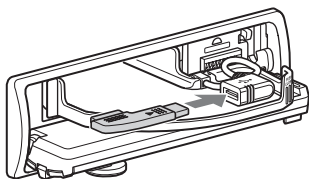

- 4** Raccordez le iPod à l'adaptateur fourni.

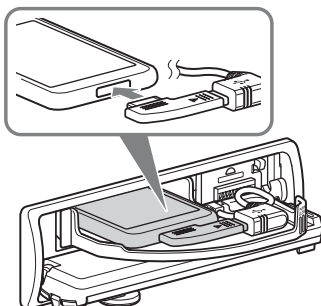

- 5** Faites glisser le TUNE TRAY vers l'intérieur en appuyant sur la touche PUSH CLOSE du TUNE TRAY jusqu'à ce qu'il se referme.

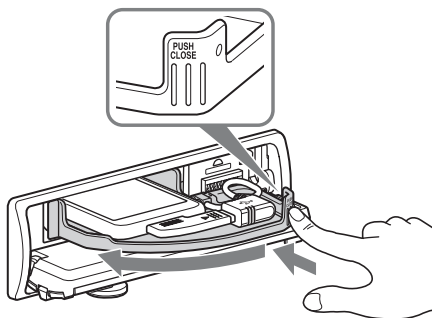

- 6** Fermez la façade.

- 7** Appuyez plusieurs fois sur **(SOURCE/OFF)** jusqu'à ce que « USB » s'affiche, puis appuyez sur **(MODE)** pour sélectionner le périphérique USB.

« USB Internal » s'affiche.

Le iPod se met en marche automatiquement et l'indication suivante s'affiche à l'écran du iPod.\*



Les plages du iPod sont lues automatiquement à partir de l'endroit où la lecture s'était terminée.

Si un iPod est déjà raccordé, répétez l'étape 7. (« iPod » apparaît dans la fenêtre d'affichage lorsque le iPod est identifié.)

\* L'affichage peut varier selon le modèle de iPod utilisé, ou ne pas apparaître si un iPod touch est raccordé.

- 8** Réglez le volume.

Appuyez sur la touche **(SOURCE/OFF)** et maintenez-la enfoncée pendant 1 seconde pour arrêter la lecture.

## Retrait du iPod

- 1 Arrêtez la lecture du iPod.
- 2 Appuyez sur **(OPEN)**.
- 3 Appuyez sur la touche PUSH OPEN du TUNE TRAY.
- 4 Retirez le iPod.
- 5 Faites glisser le TUNE TRAY vers l'intérieur, puis fermez la façade.

---

## Lecture au moyen du connecteur USB (externe)

Réduisez le volume de l'appareil avant de raccorder le iPod.

- 1** Faites coulisser le capuchon USB.



## 2 Raccordez le iPod au connecteur USB au moyen du connecteur Dock sur le câble USB.

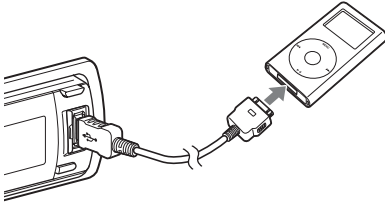

## 3 Appuyez plusieurs fois sur **(SOURCE/OFF)** jusqu'à ce que « USB » s'affiche, puis appuyez sur **(MODE)** pour sélectionner le périphérique USB.

« USB External » s'affiche.

Le iPod se met en marche automatiquement et l'indication suivante s'affiche à l'écran de l'iPod.\*



### Conseil

Nous vous recommandons d'utiliser le câble USB RC-100IP (non fourni) pour raccorder le connecteur Dock.

Les plages du iPod sont lues automatiquement à partir de l'endroit où la lecture s'était terminée.

Si un iPod est déjà raccordé, répétez l'étape 3 pour démarrer la lecture. (« iPod » apparaît dans la fenêtre d'affichage lorsque le iPod est identifié.)

\* Le logo n'apparaît pas à l'écran lorsqu'un iPod touch ou un iPhone est raccordé, ou lorsque la dernière lecture du iPod a été effectuée au moyen de la commande passer.

## 4 Réglez le volume.

Appuyez sur la touche **(SOURCE/OFF)** et maintenez-la enfoncée pendant 1 seconde pour arrêter la lecture.

### Retrait du iPod

1 Arrêtez la lecture du iPod.

2 Retirez le iPod.

### Précaution relative au iPhone

Lorsque vous raccordez un iPhone au moyen d'un câble USB, le volume du téléphone est contrôlé par le iPhone lui-même. Afin d'éviter une hausse soudaine du son après un appel, n'augmentez pas le volume de l'appareil pendant un appel téléphonique.

### Remarques

- Ne retirez pas le iPod pendant la lecture car cela pourrait endommager les données.
- Ne placez pas d'appareils autres qu'un périphérique USB sur le TUNE TRAY, ni de corps étrangers tels que des pièces de monnaie, clés, cartes, liquides, etc.
- Ne placez pas d'objet inflammable tel qu'un briquet sur le TUNE TRAY car cela pourrait causer de la fumée, un incendie ou un accident.
- Les utilisateurs de iPod doivent se servir de l'adaptateur XA-50IP fourni. Il est conçu uniquement pour l'utilisation avec cet appareil (dans le TUNE TRAY), et il ne doit pas être utilisé avec les autres périphériques USB.
- Cet appareil ne peut pas reconnaître un iPod raccordé au moyen d'un concentrateur USB.
- Faites glisser le TUNE TRAY vers l'intérieur et fermez la façade avant de démarrer la lecture, car des dommages pourraient survenir si un objet cause de l'obstruction dans la voiture, par exemple.
- Si la façade ne s'ouvre pas entièrement en raison de la forme du tableau de bord ou de la position d'installation, retirez la façade et ouvrez le TUNE TRAY manuellement.  
Pour savoir comment retirer la façade, consultez la page 8.
- Il est extrêmement dangereux de raccorder ou retirer le iPod pendant que vous conduisez.

### Conseils

- Lorsque le contact est réglé à la position ACC et que l'appareil est en marche, le iPod se recharge.
- Si le iPod est déconnecté en cours de lecture, « NO Device » apparaît dans la fenêtre d'affichage de l'appareil.

## Mode de reprise de la lecture

Lorsque le iPod est raccordé au connecteur Dock, l'appareil passe en mode de reprise et la lecture démarre dans le mode sélectionné par le iPod.

En mode de reprise de la lecture, la lecture répétée/aléatoire ne fonctionne pas.

## Éléments d'affichage

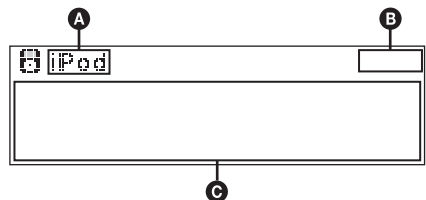

- A** Indication de la source (iPod)
- B** Horloge
- C** Nom de l'artiste/nom d'album, nom de plage, numéro d'album/numéro de plage/temps de lecture écoulé

Appuyez sur **(DISP)** pour changer les éléments d'affichage **C**.

suite à la page suivante → 27

### Conseil

Lorsque l'album, l'émission baladodiffusée, le genre, l'artiste ou la liste de lecture est modifié(e), le numéro de l'élément s'affiche pendant quelques instants.

### Remarques

- La lecture de plages en mode aléatoire est sélectionnée à partir du iPod en cours d'utilisation.
- Il se peut que certaines lettres enregistrées dans le iPod ne s'affichent pas correctement.

## Lecture répétée

- 1 Appuyez sur le multi-sélecteur et maintenez-le enfoncé.**
- 2 Tournez le multi-sélecteur pour sélectionner « Repeat », puis appuyez dessus.**
- 3 Tournez le multi-sélecteur pour sélectionner le réglage, puis appuyez dessus.**  
Le réglage est terminé.
- 4 Appuyez sur ↩ (BACK).**  
Le réglage est terminé et la fenêtre d'affichage retourne au mode de réception/lecture normal.

(avec la mini-télécommande)

- 1 En cours de lecture, appuyez plusieurs fois sur (1) (REP) jusqu'à ce que le réglage souhaité apparaisse.**

Sélectionnez	Pour lire
Repeat Track	une plage en boucle.
Repeat Album	un album en boucle.
Repeat Podcast	une émission baladodiffusée en boucle.
Repeat Artist	un artiste en boucle.
Repeat Playlist	une liste de lecture en boucle.
Repeat Genre	un genre en boucle.

Le réglage est terminé après 3 secondes.

Pour retourner au mode de lecture normal, sélectionnez « Repeat off ».

## Lecture aléatoire

- 1 Pendant la lecture, appuyez sur (ZAP/SHUF) et maintenez la touche enfoncée.**

- 2 Appuyez plusieurs fois sur (ZAP/SHUF) jusqu'à ce que le réglage souhaité apparaisse.**



(avec la mini-télécommande)

- 1 En cours de lecture, appuyez plusieurs fois sur (2) (SHUF) jusqu'à ce que le réglage souhaité apparaisse.**

Sélectionnez	Pour lire
Shuffle Album	un album dans un ordre aléatoire.
Shuffle Podcast	des émissions baladodiffusées dans un ordre aléatoire.
Shuffle Artist	un artiste dans un ordre aléatoire.
Shuffle Playlist	une liste de lecture dans un ordre aléatoire.
Shuffle Genre	un genre dans un ordre aléatoire.
Shuffle Device	un périphérique dans un ordre aléatoire.

Le réglage est terminé après 3 secondes.

Pour retourner au mode de lecture normal, sélectionnez « off ».

## Commande directe d'un iPod — Commande passager

Vous pouvez commander directement un iPod raccordé au connecteur Dock. Cette fonction est disponible uniquement lorsque le iPod est raccordé au connecteur USB (externe).

- 1 En cours de lecture, appuyez sur (MODE) et maintenez la touche enfoncée.**

L'indication « Mode iPod » apparaît et vous pouvez commander directement le iPod.

**Pour désactiver la commande passager**  
Appuyez sur la touche (MODE) et maintenez-la enfoncée.

L'indication « Mode Audio » apparaît et le mode de lecture passe à « Resuming ».

### Remarques

- Le volume peut être réglé uniquement par l'appareil.
- Lorsque ce mode est désactivé, la lecture répétée est annulée.

## Recherche d'une plage

### Recherche d'une plage par nom — Quick-BrowZer™

Vous pouvez facilement rechercher une plage par catégorie sur un périphérique USB.

- 1 Appuyez sur Q (BROWSE).**  
L'appareil passe en mode Quick-BrowZer et la liste des catégories de recherche apparaît.
- 2 Tournez le multi-sélecteur pour sélectionner la catégorie de recherche de votre choix, puis appuyez dessus pour valider.**
- 3 Répétez l'étape 2 jusqu'à ce que la plage de votre choix soit sélectionnée.**  
La lecture commence.

#### Pour retourner à l'écran précédent

Appuyez sur ⏪ (BACK).

#### Pour quitter le mode Quick-BrowZer

Appuyez sur Q (BROWSE).

#### Remarque

Lorsque l'appareil passe en mode Quick-BrowZer, la lecture répétée ou aléatoire est annulée.

## Recherche d'éléments par saut — Mode Jump

Lorsqu'une catégorie contient de nombreux éléments, vous pouvez rechercher rapidement l'élément de votre choix.

- 1 Poussez le multi-sélecteur vers la droite en mode Quick-BrowZer.**  
L'écran suivant apparaît.

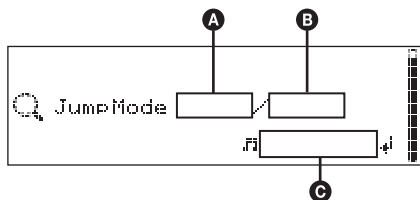

- A** Numéro d'élément actuel
- B** Nombre total d'éléments dans la couche actuelle
- C** Nom de l'élément

Le nom de l'élément s'affiche ensuite.

- 2 Tournez le multi-sélecteur jusqu'à ce que l'élément souhaité ou un élément situé à proximité s'affiche.**  
L'appareil effectue des sauts par incrément de 10 % du nombre total d'éléments.
- 3 Appuyez sur le multi-sélecteur.**  
L'affichage retourne au mode Quick-BrowZer et l'élément sélectionné apparaît.
- 4 Poussez le multi-sélecteur vers le haut/bas pour sélectionner l'élément souhaité, puis appuyez dessus.**  
La lecture commence si l'élément sélectionné est une plage.

#### Pour annuler le mode Jump

Appuyez sur ⏪ (BACK) ou poussez le multi-sélecteur vers la gauche. Une liste des catégories de recherche apparaît.

## Recherche par ordre alphabétique — Recherche alphabétique

Lorsqu'un iPod ou périphérique USB contenant des informations de chansons est raccordé à l'appareil, vous pouvez rechercher l'élément souhaité par ordre alphabétique. Pendant la lecture des informations de chansons par cet appareil, « 🔍 » apparaît dans la fenêtre d'affichage. Vous pouvez utiliser la fonction de recherche alphabétique lorsque « 🔍 » disparaît. Pour un périphérique USB, le nombre maximum de fichiers (plages) pouvant être recherchés est 5 000.

- 1 Poussez le multi-sélecteur vers la droite en mode Quick-BrowZer.**  
Une liste alphabétique apparaît.

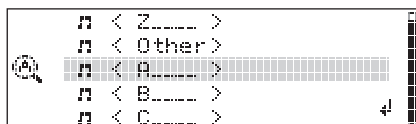

- 2 Tournez le multi-sélecteur pour sélectionner la première lettre de l'élément souhaité, puis appuyez dessus.**  
Une liste des éléments de la catégorie sélectionnée s'affiche dans l'ordre alphabétique.  
Si aucune chanson ne commence par la lettre souhaitée, « Not Found » apparaît.
- 3 Poussez le multi-sélecteur vers le haut/bas pour sélectionner l'élément souhaité, puis appuyez dessus.**  
La lecture commence si l'élément sélectionné est une plage.

## Pour annuler la recherche alphabétique

Appuyez sur **↶** (BACK) ou poussez le multi-sélecteur vers la gauche. Une liste des catégories de recherche apparaît.

### Remarques

- Pour un périphérique USB, la lecture des informations de chansons peut prendre un certain temps après le raccordement à l'appareil. Pendant la lecture des informations de chansons, « **⌂** » apparaît dans le coin supérieur gauche de la fenêtre d'affichage.
- Seules les informations de chansons du dernier périphérique USB raccordé peuvent être mémorisées.
- Lorsque vous remplacez la batterie du véhicule, modifiez les raccordements ou réinitialisez l'appareil, les informations de chansons mémorisées sont supprimées.

## Pendant la lecture de « SensMe™ channels »

Si la plage que vous recherchez est transférée par « Content Transfer », les passages les plus mélodiques ou rythmés\* des plages seront lus. Pour plus de détails sur la fonction SensMe™, consultez la page 23.

\* Il est possible qu'ils ne soient pas détectés correctement.

### Conseils

- Vous pouvez sélectionner le temps de lecture : environ 6 secondes/15 secondes/30 secondes (page 42). Vous ne pouvez pas sélectionner le passage de la plage en lecture.
- Poussez le multi-sélecteur vers la gauche/droite en mode ZAPPIN pour sauter une plage.
- Poussez le multi-sélecteur vers le haut/bas en mode ZAPPIN pour sauter un album.

## Recherche d'une plage en écoutant des passages de plages — ZAPPIN™

Vous pouvez rechercher la plage de votre choix en écoutant successivement de courts passages des plages d'un périphérique USB.

Le mode ZAPPIN est approprié pour rechercher une plage en mode de lecture aléatoire ou répété aléatoire.

### 1 Appuyez sur **ZAP/SHUF** pendant la lecture.

Lorsque « ZAPPIN » s'affiche, la lecture démarre à partir d'un passage de la plage suivante.

Le passage est lu pendant la durée définie, puis un dé clic est émis et le passage suivant démarre.

#### Plage

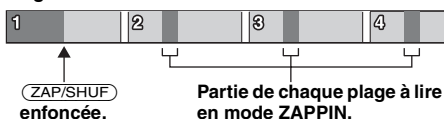

### 2 Appuyez sur le multi-sélecteur ou **ZAP/SHUF** lors de la lecture d'une plage que vous souhaitez écouter.

La plage que vous sélectionnez revient au mode de lecture normal à partir du début. Pour rechercher une autre plage en mode ZAPPIN, répétez les étapes 1 et 2.

# Bluetooth (appel en mains libres et transmission de musique en continu)

## Opérations Bluetooth

La procédure suivante est nécessaire pour permettre l'utilisation de la fonction Bluetooth.

### 1 Pairage

Lorsque vous connectez des périphériques Bluetooth pour la première fois, il est nécessaire que les périphériques se reconnaissent mutuellement. Il s'agit du « pairage ». Cette reconnaissance (pairage) est nécessaire la première fois uniquement ; à partir de la connexion suivante, cet appareil et le périphérique se reconnaîtront automatiquement. Vous pouvez effectuer le pairage pour un maximum de 9 périphériques.

### 2 Connexion

Une fois le pairage effectué, connectez cet appareil et le périphérique Bluetooth. Selon le type de périphérique utilisé, la connexion peut être établie automatiquement pendant le pairage.

### 3 Appel en mains libres/Transmission de musique en continu

Vous pouvez faire/recevoir des appels en mains libres ou écouter de la musique au moyen de cet appareil.







Pour plus de détails sur les appareils compatibles, consultez le site d'assistance suivant.

#### Sites d'assistance

<http://esupport.sony.com>  
<http://www.sony.com/mobileAV>

## À propos des icônes Bluetooth

Cet appareil utilise les icônes suivantes.

	Allumée : Signal Bluetooth activé. Clignotante : Pairage en mode de veille. Éteinte : Signal Bluetooth désactivé.
	Allumée : Connexion établie avec un téléphone cellulaire. Clignotante : Connexion en cours. Éteinte : Aucun téléphone cellulaire n'est connecté pour un appel en mains libres.
	Allumée : Connexion établie avec un périphérique. Clignotante : Connexion en cours. Éteinte : Aucun périphérique n'est connecté pour la transmission de musique en continu.
	Allumée : Certains messages SMS non lus sont disponibles. Clignotante : Un nouveau message SMS a été reçu. Éteinte : Aucun message SMS non lu n'est disponible.
	Puissance de signal du téléphone cellulaire connecté.*
	Autonomie de la batterie du téléphone cellulaire connecté.*

\* En grisé en l'absence de connexion mains libres. Varie dans le cas d'un téléphone cellulaire.

## Pairage

Commencez par effectuer une reconnaissance (« pairage ») entre un périphérique Bluetooth (téléphone cellulaire, etc.) et cet appareil. Vous pouvez effectuer le pairage pour un maximum de 9 périphériques. Une fois le pairage effectué, vous n'avez pas à recommencer cette opération.

### 1 Appuyez sur la touche **BLUETOOTH** et maintenez-la enfoncée.

«  » clignote (pairage en mode de veille).

suite à la page suivante →

## 2 Réglez le périphérique Bluetooth pour qu'il recherche cet appareil.

Une liste des périphériques détectés s'affiche sur le périphérique à connecter. Cet appareil est nommé « Sony Automotive » sur le périphérique à connecter.

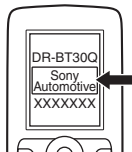



## 3 Si la saisie d'un code d'authentification\* est requise sur la fenêtre d'affichage du périphérique à connecter, entrez « 0000 ».



Cet appareil et le périphérique Bluetooth mémorisent leurs informations respectives et, une fois le pairage effectué, l'appareil est prêt pour la connexion au périphérique.

## 4 Réglez le périphérique Bluetooth pour qu'il se connecte à cet appareil.

« Connection Complete » apparaît et la connexion est terminée.

«  » ou «  » s'affiche lorsque la connexion est établie.

\* Le code d'authentification peut également être nommé « clé d'authentification », « code NIP », « numéro NIP » ou « mot de passe », etc., en fonction du périphérique. Si le périphérique est compatible Bluetooth version 2.1, la saisie du code d'authentification n'est pas requise.

### Remarques

- Pendant l'établissement de la connexion avec un périphérique Bluetooth, cet appareil ne peut pas être détecté par un autre périphérique. Pour permettre la détection, accédez au mode de pairage et recherchez cet appareil à partir de l'autre périphérique.
- La recherche ou la connexion peut prendre un certain temps.
- Selon le périphérique utilisé, l'écran de confirmation de la connexion peut s'afficher avant la saisie du code d'authentification.
- Le temps alloué pour la saisie du code d'authentification varie en fonction du périphérique.
- Cet appareil ne peut pas être connecté à un périphérique compatible uniquement avec le profil HSP (Head Set Profile).

## Connexion



Si le pairage a déjà été effectué, commencez l'opération à partir de cette section.

### Connexion d'un téléphone cellulaire

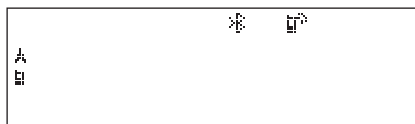
- 1 Veillez à ce que le signal Bluetooth soit activé sur cet appareil et le téléphone cellulaire.
- 2 Établissez la connexion à cet appareil en utilisant le téléphone cellulaire.  
«  » s'affiche lorsque la connexion est établie. Si vous sélectionnez la source Bluetooth Phone après avoir établi la connexion, le nom de réseau et le nom du téléphone cellulaire connecté s'afficheront également.



### Connexion au dernier téléphone cellulaire connecté à partir de cet appareil

- 1 Veillez à ce que le signal Bluetooth soit activé sur cet appareil et le téléphone cellulaire.
- 2 Appuyez plusieurs fois sur **(SOURCE/OFF)** jusqu'à ce que « Bluetooth Phone » apparaisse.
- 3 Appuyez sur le multi-sélecteur.  
«  » clignote pendant l'établissement de la connexion. «  » s'allume lorsque la connexion est établie.

### Remarques

- Certains téléphones cellulaires peuvent nécessiter une permission d'accès à leurs données de répertoire pendant la connexion mains libres à cet appareil. Obtenez cette permission au moyen du téléphone cellulaire.
- Pendant la transmission Bluetooth audio en continu, vous ne pouvez pas établir la connexion au téléphone cellulaire à partir de cet appareil. Établissez plutôt la connexion à cet appareil à partir du téléphone cellulaire. Un bruit de connexion peut être superposé au son de la lecture.

### Conseils

- Avec le signal Bluetooth activé : lorsque la clé de contact est en position ON, cet appareil se reconnecte automatiquement au dernier téléphone cellulaire connecté. Cependant, la connexion automatique dépend également des caractéristiques techniques du téléphone cellulaire. Si cet appareil ne se reconnecte pas automatiquement, connectez-le manuellement.





- Vous pouvez également sélectionner la source Bluetooth Phone en maintenant enfoncée la touche Q (BROWSE) de cet appareil pendant plus de 2 secondes, ou en appuyant sur la touche (CALL) de la mini-télécommande.

## Connexion d'un périphérique audio

- 1 Veillez à ce que le signal Bluetooth soit activé sur cet appareil et le périphérique audio.
- 2 Établissez la connexion à cet appareil en utilisant le périphérique audio.  
«  » s'affiche lorsque la connexion est établie.



## Connexion au dernier périphérique audio connecté à partir de cet appareil

- 1 Veillez à ce que le signal Bluetooth soit activé sur cet appareil et le périphérique audio.
- 2 Appuyez plusieurs fois sur (SOURCE/OFF) jusqu'à ce que « Bluetooth Audio » apparaisse.
- 3 Appuyez sur (PAUSE).  
«  » clignote pendant l'établissement de la connexion. «  » s'allume lorsque la connexion est établie.

## Appel en mains libres

Une fois l'appareil connecté au téléphone cellulaire, vous pouvez faire/recevoir des appels en mains libres en utilisant cet appareil.

## Effectuer des appels

### Appel à partir du répertoire

Vous devez vous assurer d'avoir sélectionné le répertoire approprié. Pour savoir comment sélectionner un répertoire, consultez la section « Sélection d'un répertoire » (page 35).

- 1 Appuyez plusieurs fois sur (SOURCE/OFF) jusqu'à ce que « Bluetooth Phone » apparaisse.
- 2 Appuyez sur Q (BROWSE).  
Le répertoire apparaît.

- 3 Tournez le multi-sélecteur pour sélectionner une initiale dans la liste des initiales, puis appuyez dessus.
- 4 Tournez le multi-sélecteur pour sélectionner un nom dans la liste des noms, puis appuyez dessus.
- 5 Tournez le multi-sélecteur pour sélectionner un numéro dans la liste des numéros, puis appuyez dessus.  
L'appel téléphonique commence.

### Appel à partir de l'historique des appels

- 1 Appuyez plusieurs fois sur (SOURCE/OFF) jusqu'à ce que « Bluetooth Phone » apparaisse.
- 2 Appuyez sur la touche Q (BROWSE) et maintenez-la enfoncée pendant plus de 2 secondes.  
Une liste de l'historique des appels apparaît.
- 3 Tournez le multi-sélecteur pour sélectionner un nom et un numéro de téléphone à partir de l'historique des appels, puis appuyez dessus.  
L'appel téléphonique commence.

#### Remarque

Vous pouvez effectuer un appel à partir de l'historique des appels (jusqu'à 20).

### Appel par saisie directe du numéro de téléphone

Vous pouvez effectuer un appel par saisie directe du numéro de téléphone en utilisant uniquement la mini-télécommande.

- 1 Appuyez sur la touche (CALL) de la mini-télécommande pour sélectionner la source Bluetooth Phone.
- 2 Appuyez sur les touches numériques (0-9, \* ou #) de la mini-télécommande pour entrer le numéro de téléphone.
- 3 Appuyez sur la touche (ENTER) de la mini-télécommande.  
L'appel téléphonique commence.

Pour entrer « + », appuyez sur la touche 0 de la mini-télécommande et maintenez-la enfoncée.

### Appel à l'aide d'un numéro présélectionné

Vous pouvez mémoriser un maximum de 6 contacts dans la fonction de présélection. Pour savoir comment les mémoriser, consultez la section « Fonction de présélection » (page 36).

- 1 Appuyez plusieurs fois sur (SOURCE/OFF) jusqu'à ce que « Bluetooth Phone » apparaisse.

- 2 Poussez le multi-sélecteur vers le haut/bas pour sélectionner le contact souhaité, puis appuyez dessus.  
L'appel téléphonique commence.

### Pour terminer un appel

Appuyez à nouveau sur le multi-sélecteur, ou appuyez sur **(SOURCE/OFF)**.

#### Remarque

Même si l'appel est terminé, la connexion Bluetooth n'est pas annulée.

### Appel par recomposition

- 1 Appuyez plusieurs fois sur **(SOURCE/OFF)** jusqu'à ce que « Bluetooth Phone » apparaisse.
- 2 Appuyez sur le multi-sélecteur et maintenez-le enfoncé pendant plus de 2 secondes.  
L'appel téléphonique commence.

---

### Recevoir des appels

Lorsque vous recevez un appel, les haut-parleurs de votre véhicule émettent une sonnerie. Le nom et le numéro de téléphone s'affichent.

#### 1 Appuyez sur le multi-sélecteur lors de la réception d'un appel avec une sonnerie.

L'appel téléphonique commence.

#### Remarques

- Seul le numéro de téléphone peut s'afficher, selon le téléphone cellulaire utilisé.
- Le microphone intégré de cet appareil est situé à l'arrière de la façade (page 15). Ne couvrez pas le microphone avec du ruban adhésif, etc.

### Réglage Auto Answer (réponse automatique)

Vous pouvez sélectionner le réglage de réponse automatique « off », « Short » ou « Long » (page 43).

### Réglage Ringtone (sonnerie)

Vous pouvez commuter la sonnerie entre « Default » et « Cellular » (page 43).

\* Selon le téléphone cellulaire utilisé, la sonnerie de cet appareil peut retentir même si vous sélectionnez « Cellular ».

### Pour refuser un appel

Appuyez sur **(SOURCE/OFF)**.

---

### Opérations à effectuer pendant un appel

#### Préréglage du volume de la sonnerie et de la voix de l'appelant

Vous pouvez prérégler le volume de la sonnerie et de la voix de l'appelant.

#### Pour régler le volume de la sonnerie :

Tournez le multi-sélecteur pendant que vous recevez un appel. « Ring Volume » apparaît et le volume de la sonnerie peut être réglé.

#### Pour régler le volume de la voix de l'appelant :

Tournez le multi-sélecteur pendant un appel. « Talk Volume » apparaît et le volume de la voix de l'appelant peut être réglé.

#### Remarque

Lorsque la source Bluetooth Phone est sélectionnée, le fait de tourner le multi-sélecteur permet uniquement de régler le volume de la voix de l'appelant.

### EC/NC Mode (Mode Correcteur d'écho/Correcteur de bruits)

Ce mode permet d'atténuer l'écho et les bruits. Poussez le multi-sélecteur vers la gauche/droite pour sélectionner le « EC/NC Mode 1 » ou « EC/NC Mode 2 ».

#### Remarque

Ce paramètre est configurable pendant un appel.

### Envoi de tonalités DTMF (Multifréquence à deux tonalités)

Vous pouvez envoyer des tonalités DTMF. Appuyez sur les touches numériques souhaitées (0-9, \* ou #) de la mini-télécommande pour envoyer des tonalités DTMF.

### Réglage MIC Gain (gain de micro)

Vous pouvez régler le volume sur un niveau convenable pour l'appelant. Poussez le multi-sélecteur vers le haut/bas pour régler les niveaux de volume (« MIC Gain LOW », « MIC Gain MID », « MIC Gain HI »).

#### Remarque

Ce paramètre est configurable pendant un appel.

---

### Transfert d'appel

Pour activer/désactiver le périphérique approprié (cet appareil/le téléphone cellulaire), suivez la procédure ci-dessous.

#### 1 Appuyez sur **(MODE)** ou utilisez votre téléphone cellulaire.

Pour plus de détails sur le fonctionnement du téléphone cellulaire, reportez-vous au mode d'emploi de ce dernier.

### Remarque

Selon le téléphone cellulaire utilisé, la connexion mains libres peut être interrompue lorsque vous tentez d'effectuer un transfert d'appel.

## Utilisation du répertoire

### Remarques sur les données du répertoire

- Avant de mettre l'appareil au rebut ou de transférer la propriété de votre véhicule à une autre personne avec cet appareil toujours installé, assurez-vous d'appuyer sur la touche **RESET** pour supprimer toutes les données de répertoire mémorisées dans cet appareil afin d'éviter tout accès non autorisé. Le fait de débrancher le câble d'alimentation permet également de supprimer toutes les données de répertoire.
- Les données de répertoire téléchargées à partir d'un téléphone cellulaire ne peuvent pas être écrasées ultérieurement par d'autres données. Toutefois, certaines données (nom, etc.) peuvent par conséquent apparaître deux fois.
- Lorsque vous appuyez sur la touche **RESET**, les données de répertoire mémorisées sont supprimées.
- Les données du répertoire peuvent être perdues si cet appareil est endommagé.
- Lorsque vous mettez cet appareil au rebut, les données du répertoire doivent être supprimées en utilisant « BT Initialize » (page 38).
- Vous pouvez enregistrer un maximum de 500 contacts dans le répertoire. Lorsque vous tentez d'enregistrer plus de 500 contacts, « Memory Full » apparaît.

## Sélection d'un répertoire

Avant d'effectuer un appel, assurez-vous d'avoir sélectionné le répertoire approprié : le téléphone cellulaire ou cet appareil.

Lorsque vous sélectionnez « Cellular », vous pouvez accéder au répertoire d'un téléphone cellulaire au moyen de cet appareil\*.

\* Si le téléphone cellulaire n'est pas compatible avec le profil PBAP, le répertoire du téléphone cellulaire ne pourra pas être sélectionné.

- 1 Appuyez sur la touche **(SOURCE/OFF)** et maintenez-la enfoncée pendant 1 seconde.
- 2 Appuyez sur le multi-sélecteur et maintenez-le enfoncé.
- 3 Tournez le multi-sélecteur jusqu'à ce que « PhoneBook Select » s'affiche, puis appuyez dessus.
- 4 Tournez le multi-sélecteur pour sélectionner « Cellular » ou « Head Unit », puis appuyez dessus.

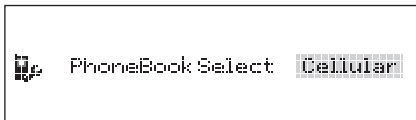

- 5 Appuyez sur **(BACK)**.

## Réception des données de répertoire à partir d'un téléphone cellulaire

- 1 Appuyez plusieurs fois sur **(SOURCE/OFF)** jusqu'à ce que « Bluetooth Phone » apparaisse.
- 2 Appuyez sur **Q (BROWSE)**. Le répertoire apparaît.
- 3 Tournez le multi-sélecteur pour sélectionner « Add Contact », puis appuyez dessus. « Waiting... » apparaît.
- 4 Envoyez les données du répertoire à l'aide du téléphone cellulaire. « Data Receiving... » apparaît pendant la réception des données du répertoire. « Complete » apparaît lorsque les données de répertoire sont mémorisées sur cet appareil.

### Remarques

- Selon le téléphone cellulaire utilisé, il peut être nécessaire de donner la permission à cet appareil d'accéder au répertoire du téléphone cellulaire lors de la connexion à l'appareil. La permission doit être donnée sur le téléphone cellulaire.
- Avant de recevoir les données du répertoire, déconnectez tout téléphone cellulaire ou périphérique audio.
- Pour annuler le transfert des données du répertoire, activez le téléphone cellulaire.
- Lorsque le câble d'alimentation est débranché, les données de répertoire mémorisées sont supprimées.

## Suppression à partir du répertoire de cet appareil

- 1 Appuyez plusieurs fois sur **(SOURCE/OFF)** jusqu'à ce que « Bluetooth Phone » apparaisse.
- 2 Appuyez sur **Q (BROWSE)**. Le répertoire apparaît.
- 3 Tournez le multi-sélecteur pour sélectionner une initiale dans la liste des initiales, puis appuyez dessus.
- 4 Tournez le multi-sélecteur pour sélectionner un nom dans la liste des noms, puis appuyez dessus.
- 5 Tournez le multi-sélecteur pour sélectionner « Delete Contact » dans la liste des numéros, puis appuyez dessus.
- 6 Tournez le multi-sélecteur pour sélectionner « Yes », puis appuyez dessus.

Pour supprimer toutes les données du répertoire, sélectionnez « Delete All » à l'étape 3. Une fois la suppression effectuée, vérifiez que toutes les données du répertoire ont été correctement supprimées.

---

## Fonction de présélection

La fonction de présélection vous permet de mémoriser des contacts (6 maximum) du répertoire d'un téléphone cellulaire.

- 1 Appuyez plusieurs fois sur** **(SOURCE/OFF)** **jusqu'à ce que** « Bluetooth Phone » **apparaisse.**
- 2 Poussez le multi-sélecteur vers le haut/bas pour sélectionner le numéro de présélection** (« Preset 1 » à « Preset 6 ») **à utiliser.**
- 3 Poussez le multi-sélecteur vers la droite pour accéder au mode de mémorisation.**  
« Waiting... » apparaît.
- 4 Envoyez les données du répertoire à l'aide du téléphone cellulaire.**  
Le contact est mémorisé dans le numéro de présélection sélectionné.

---

## Activation de la composition vocale

Vous pouvez activer la composition vocale avec un téléphone cellulaire connecté à cet appareil en prononçant le repère vocal mémorisé sur le téléphone cellulaire, pour ensuite effectuer un appel.

- 1 Appuyez plusieurs fois sur** **(SOURCE/OFF)** **jusqu'à ce que** « Bluetooth Phone » **apparaisse.**
- 2 Appuyez sur le multi-sélecteur.**  
« Please say the name... » apparaît.
- 3 Prononcez le repère vocal mémorisé sur le téléphone cellulaire.**  
Votre voix est reconnue et l'appel est effectué.

### Remarques

- Vérifiez au préalable que l'appareil et le téléphone cellulaire sont connectés.
- Mémorisez préalablement un repère vocal sur votre téléphone cellulaire.
- Si vous activez la composition vocale avec un téléphone cellulaire connecté à cet appareil, cette fonction peut parfois être inopérante.
- Des bruits comme celui du moteur peuvent interférer avec la reconnaissance vocale. Pour améliorer la reconnaissance, utilisez cette fonction dans des conditions où le bruit est réduit.
- Il est possible que la composition vocale soit inopérante dans certains cas, selon l'efficacité de la fonction de reconnaissance du téléphone cellulaire. Pour plus de détails, reportez-vous au site d'assistance.
- N'utilisez pas la composition vocale sur le téléphone cellulaire pendant la connexion d'un périphérique mains libres.

### Conseils

- Parlez de la même façon que lorsque vous avez mémorisé le repère vocal.
- Mémorisez un repère vocal pendant que vous êtes installé dans le véhicule, en utilisant cet appareil avec la source Bluetooth Phone sélectionnée.

---

## Témoin SMS

Lorsqu'un téléphone cellulaire est connecté à cet appareil, le témoin SMS vous informe de la réception ou la présence de messages SMS non lus.

Lorsque vous recevez un nouveau message SMS, le témoin SMS clignote.



Lorsque des messages SMS non lus sont disponibles, le témoin SMS s'allume.

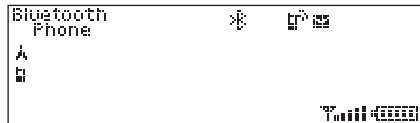



### Remarque

La fonction du témoin SMS peut varier selon le téléphone cellulaire utilisé.

### Écoute de musique à partir d'un périphérique audio

Vous pouvez écouter la musique d'un périphérique audio sur cet appareil si le périphérique audio est compatible avec le profil A2DP (Advanced Audio Distribution Profile) de la technologie Bluetooth.

- 1 **Connectez cet appareil et le périphérique audio Bluetooth (page 33).**  
«  » s'affiche en cours de connexion.
- 2 **Réduisez le volume de cet appareil.**
- 3 **Appuyez plusieurs fois sur  jusqu'à ce que « Bluetooth Audio » apparaisse.**
- 4 **Faites fonctionner le périphérique audio pour démarrer la lecture.**
- 5 **Réglez le volume sur cet appareil.**





### Réglage du niveau de volume

Le niveau de volume peut être réglé pour corriger toutes les différences entre l'appareil et le périphérique audio Bluetooth.

- 1 Démarrez la lecture sur le périphérique audio Bluetooth, avec un niveau de volume modéré.
- 2 Réglez votre appareil sur le volume d'écoute habituel.
- 3 Appuyez sur le multi-sélecteur.
- 4 Tournez le multi-sélecteur jusqu'à ce que « Bluetooth Audio Level » s'affiche, puis appuyez dessus.
- 5 Tournez le multi-sélecteur pour régler le niveau d'entrée (« + 18dB » – « 0dB » – « – 8dB »).

### Fonctionnement d'un périphérique audio avec cet appareil

Vous pouvez effectuer les opérations suivantes sur cet appareil si le périphérique audio est compatible avec le profil AVRCP (Audio Video Remote Control Profile) de la technologie Bluetooth. (L'opération peut être différente selon le type de périphérique audio utilisé.)

Pour	Action
Lecture	Appuyez sur  .*1
Pause	Appuyez sur  .*1
Saut des plages	Poussez le multi-sélecteur vers la gauche/droite [une fois pour chaque plage].
Retour/avance rapide	Poussez le multi-sélecteur vers la gauche/droite et maintenez-le enfoncé.
Lecture répétée	Appuyez sur la touche  de la mini-télécommande.*2
Lecture aléatoire	Appuyez sur la touche  de la mini-télécommande.*2*3
Saut des albums	Poussez le multi-sélecteur vers le haut/bas.

\*1 Selon le périphérique utilisé, il peut être nécessaire d'appuyer deux fois.

\*2 Appuyez plusieurs fois jusqu'à ce que le réglage souhaité apparaisse.

\*3 Vous pouvez également utiliser la lecture aléatoire en maintenant enfoncée la touche  sur cet appareil.

Les opérations autres que celles présentées ci-dessus doivent être effectuées à partir du périphérique audio.

#### Remarques

- Selon le périphérique audio utilisé, les informations telles que le titre, le numéro de plage/la durée, l'état de lecture, etc., peuvent ne pas s'afficher sur cet appareil. Ces informations s'affichent uniquement pendant la lecture Bluetooth Audio.
- Même si vous changez la source sur cet appareil, la lecture ne s'interrompt pas sur le périphérique audio.

#### Conseil

Vous pouvez connecter un téléphone cellulaire compatible avec le profil A2DP (Advanced Audio Distribution Profile) comme périphérique audio et écouter de la musique.

## Autres réglages

### Initialisation des réglages Bluetooth

Vous pouvez initialiser tous les réglages relatifs au Bluetooth à partir de cet appareil.

- 1 Appuyez sur le multi-sélecteur et maintenez-le enfoncé.**  
La liste du menu s'affiche.
- 2 Tournez le multi-sélecteur pour sélectionner « BT Initialize », puis appuyez dessus.**  
La confirmation s'affiche.
- 3 Tournez le multi-sélecteur pour sélectionner « Yes ».**  
« Initializing... » apparaît pendant l'initialisation des réglages Bluetooth.
- 4 Appuyez sur ↩ (BACK).**  
La fenêtre d'affichage retourne au mode de réception/lecture normal.

#### Remarque

Lorsque vous mettez cet appareil au rebut, les données du répertoire doivent être supprimées en utilisant « BT Initialize ».

### Installation sur le tableau de bord

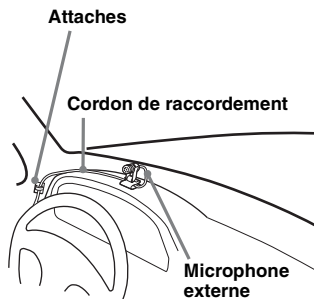

#### Remarque

Vous ne pouvez pas utiliser le microphone intégré lorsqu'un microphone externe est branché.

## Utilisation d'un équipement en option

### Microphone externe XA-MC10

Vous pouvez brancher un microphone externe au connecteur de microphone pour améliorer la qualité audio de la voix captée par cet appareil.

#### Installation sur le pare-soleil

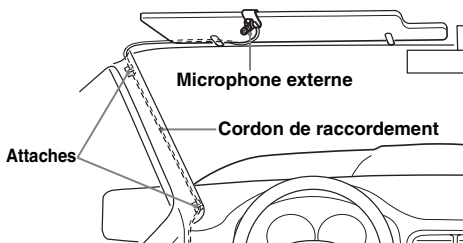

## Réglages du son et menu de configuration

### Changement des réglages du son

#### Réglage des caractéristiques du son

- 1 Pendant la réception/lecture, appuyez sur le multi-sélecteur.**
- 2 Tournez le multi-sélecteur jusqu'à ce que l'option de menu souhaitée s'affiche, puis appuyez dessus.**
- 3 Utilisez le multi-sélecteur pour sélectionner le réglage, puis appuyez dessus.**
- 4 Appuyez sur ↵ (BACK).**  
Le réglage est terminé et la fenêtre d'affichage retourne au mode de réception/lecture normal.

Les paramètres suivants peuvent être réglés :  
Le fonctionnement du multi-sélecteur varie selon les paramètres.

↑↓ : poussez le multi-sélecteur vers le haut/le bas

←→ : poussez le multi-sélecteur vers la gauche/la droite

↻ : tournez le multi-sélecteur

---

#### EQ7 Preset (page 39)

---

#### EQ7 Parametric Tune (page 40)

---

#### Listening Position Front/Rear (page 40)

---

#### Listening Position Subwoofer (page 41)

---

#### Listening Position Custom Tune (page 41)

---

#### Fader & Balance

##### Front/Rear/Center (↑↓)

Permet de régler le niveau relatif de puissance apparente.

##### Right/Left/Center (←→)

Permet de régler l'équilibre du son.

---

#### Subwoofer Tune & LFP

##### Phase (↻)

Permet de sélectionner la phase : « Normal », « Reverse ».

##### FREQ (←→)

Permet de sélectionner la fréquence de coupure du caisson de graves : « 50Hz », « 60Hz », « 80Hz », « 100Hz », « 120Hz ».

##### Slope (↑↓)

Permet de sélectionner la pente du filtre passe-bas : « 1 », « 2 », « 3 ».

---

#### Subwoofer Level (↑↓)

Permet de régler le volume du caisson de graves : « +10 dB » - « 0 dB » - « -10 dB ».  
(« -∞ » est affiché au réglage le plus bas.)

---

#### HPF

##### FREQ (←→)

Permet de sélectionner la fréquence de coupure : « off », « 50Hz », « 60Hz », « 80Hz », « 100Hz », « 120Hz ».

##### Slope (↑↓)

Permet de sélectionner la pente du filtre passe-haut : « 1 », « 2 », « 3 ».

---

#### DM+ Advanced (page 41)

---

#### Rear Bass Enhancer (page 41)

---

#### Dynamic Loudness (page 42)

---

#### Bluetooth Audio Level (page 37)

## Pour apprécier les fonctions sonores sophistiquées — Advanced Sound Engine

Advanced Sound Engine, le nouveau moteur sonore de Sony, permet de créer un champ acoustique parfaitement adapté à l'intérieur de votre véhicule en appliquant un traitement de signal numérique. Advanced Sound Engine propose les fonctions suivantes : EQ7, Listening Position, DM+ Advanced, Rear Bass Enhancer, Dynamic Loudness.

---

### Sélection de la qualité sonore — EQ7 Preset

Vous pouvez sélectionner une courbe d'égaliseur parmi 7 courbes d'égaliseur (« Xplod », « Vocal », « Edge », « Cruise », « Space », « Gravity », « Custom » ou « off »).

- 1 Pendant la réception/lecture, appuyez sur le multi-sélecteur.**
- 2 Tournez le multi-sélecteur jusqu'à ce que « EQ7 Preset » s'affiche, puis appuyez dessus.**
- 3 Poussez le multi-sélecteur vers le haut/bas jusqu'à ce que la courbe d'égaliseur souhaitée s'affiche, puis appuyez dessus.**
- 4 Appuyez sur ↵ (BACK).**

La fenêtre d'affichage retourne au mode de réception/lecture normal.

Pour annuler la courbe de l'égaliseur, sélectionnez « off » à l'étape 3.

suite à la page suivante → **39**

### Conseil

Les réglages de courbe d'égaliseur modifiés peuvent être mémorisés séparément pour les sources Tuner, USB (SensMe™) et Bluetooth Audio.

## Personnalisation de la courbe de l'égaliseur — EQ7 Parametric Tune

L'option « Custom » de EQ7 vous permet d'effectuer vos propres réglages d'égaliseur. Sélectionnez l'option « Custom » de EQ7 Preset. Lorsque vous sélectionnez l'option « off » de EQ7 Preset, « EQ7 Parametric Tune » n'apparaît pas dans le menu des réglages du son.

- 1 Sélectionnez une source, puis appuyez sur le multi-sélecteur.
- 2 Tournez le multi-sélecteur jusqu'à ce que « EQ7 Parametric Tune » s'affiche, puis appuyez dessus.
- 3 Réglez la courbe de l'égaliseur.

### • Plage de fréquences

Tournez le multi-sélecteur pour sélectionner « Band1 » à « Band7 ».

### • Fréquence centrale

Poussez le multi-sélecteur vers la gauche/droite pour sélectionner la fréquence centrale.

Fréquences centrales pouvant être sélectionnées dans chaque bande :

- Band1 : « 40 Hz » ou « 63 Hz »
- Band2 : « 100 Hz » ou « 160 Hz »
- Band3 : « 250 Hz » ou « 400 Hz »
- Band4 : « 630 Hz » ou « 1.0 kHz »
- Band5 : « 1.6 kHz » ou « 2.5 kHz »
- Band6 : « 4.0 kHz » ou « 6.3 kHz »
- Band7 : « 10.0 kHz » ou « 16.0 kHz »

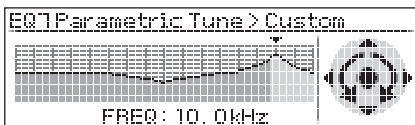

### • Niveau de volume

Poussez le multi-sélecteur vers le haut/bas pour régler la courbe de l'égaliseur.

Le niveau de volume peut être réglé par incréments de 1 dB, de -6 dB à +6 dB.



- 4 Appuyez sur le multi-sélecteur lorsque vous avez terminé tous les réglages de l'égaliseur.

## 5 Appuyez sur ↵ (BACK).

La fenêtre d'affichage retourne au mode de réception/lecture normal.

Pour restaurer la courbe de l'égaliseur par défaut, sélectionnez « Initialize » et « Yes » à l'étape 3.

### Conseil

D'autres courbes d'égaliseur peuvent aussi être réglées.

## Optimisation du son par alignement temporel — Listening Position

L'appareil peut modifier la localisation du son en retardant les sons émis par chaque haut-parleur en fonction de votre position, et en simulant un champ acoustique naturel vous donnant l'impression de vous trouver au centre de celui-ci, où que vous soyez assis dans le véhicule.

Les options pour « Listening Position Front/Rear » sont indiquées ci-dessous.

« Front R » (①) : avant droite

« Front L » (②) : avant gauche

« Front » (③) : centre avant

« All » (④) : au centre de votre véhicule

« Custom » : position calibrée avec précision (page 41)

« off » : aucune position réglée

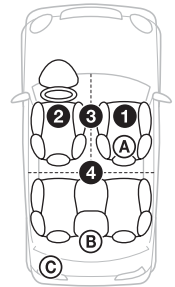

Vous pouvez également régler la position approximative du caisson de graves à partir de votre position d'écoute si :

- le caisson de graves est raccordé
- la position d'écoute est réglée sur « Front R », « Front L », « Front » ou « All ».

Les options pour « Listening Position Subwoofer » sont indiquées ci-dessous.

« Near » (A) : rapprochée

« Normal » (B) : normale

« Far » (C) : éloignée

- 1 Pendant la réception/lecture, appuyez sur le multi-sélecteur.

- 2 Tournez le multi-sélecteur jusqu'à ce que « Listening Position Front/Rear » s'affiche, puis appuyez dessus.

- 3 Poussez le multi-sélecteur vers le haut/bas pour sélectionner « Front R », « Front L », « Front », « All » ou « Custom », puis appuyez dessus.



**4 Tournez le multi-sélecteur jusqu'à ce que « Listening Position Subwoofer » s'affiche, puis appuyez dessus.**

Lorsque vous sélectionnez « Front R », « Front L », « Front » ou « All » à l'étape 3 ci-dessus, vous pouvez régler la position du caisson de graves. Poussez le multi-sélecteur vers le haut/bas pour sélectionner « Near », « Normal » ou « Far », puis appuyez dessus.

**5 Appuyez sur ↵ (BACK).**

La fenêtre d'affichage retourne au mode de réception/lecture normal.

Pour annuler la position d'écoute, sélectionnez « off » à l'étape 3.

**Remarque**

Lorsque vous sélectionnez « Custom » à l'étape 3 ci-dessus, vous ne pouvez pas régler la position du caisson de graves.

---

## Calibration avec précision par alignement temporel — Listening Position Custom Tune

Vous pouvez calibrer votre position d'écoute avec précision à partir de chaque haut-parleur pour permettre aux sons retardés de vous atteindre en donnant un meilleur résultat.

Avant de commencer, mesurez la distance séparant votre position d'écoute de chaque haut-parleur.

Sélectionnez l'option « Custom » de Listening Position Front/Rear.

- 1 Pendant la réception/lecture, appuyez sur le multi-sélecteur.**
- 2 Tournez le multi-sélecteur jusqu'à ce que « Listening Position Custom Tune » s'affiche, puis appuyez dessus.**
- 3 Réglez la position d'écoute.**

• **Sélection du haut-parleur**

Poussez le multi-sélecteur vers la gauche/droite pour sélectionner le haut-parleur.

• **Distance**

Poussez le multi-sélecteur vers le haut/bas pour régler la distance séparant votre position d'écoute des haut-parleurs.

La distance est réglable par incréments de 2 cm (4/5 po), de 30 à 300 cm (0,99 à 9,9 pi).



**4 Appuyez sur le multi-sélecteur après avoir terminé tous les réglages.**

**5 Appuyez sur ↵ (BACK).**

La fenêtre d'affichage retourne au mode de réception/lecture normal.

---

## DM+ Advanced

La fonction DM+ Advanced améliore la qualité des sons compressés numériquement en restaurant les hautes fréquences supprimées lors du processus de compression.

Cette fonction est disponible uniquement lorsque la source USB, SensMe™ ou Bluetooth Audio est sélectionnée.

- 1 Pendant la lecture, appuyez sur le multi-sélecteur.**
- 2 Tournez le multi-sélecteur jusqu'à ce que « DM+ Advanced » s'affiche, puis appuyez dessus.**
- 3 Poussez le multi-sélecteur vers le haut/bas pour sélectionner « on », puis appuyez dessus.**
- 4 Appuyez sur ↵ (BACK).**

La fenêtre d'affichage retourne au mode de réception/lecture normal.

**Conseil**

Les réglages DM+ modifiés peuvent être mémorisés séparément pour les sources USB (SensMe™) et Bluetooth Audio.

---

## Utilisation des haut-parleurs arrière comme caisson de graves — Rear Bass Enhancer

La fonction Rear Bass Enhancer accentue les graves en appliquant le réglage de filtre passe-bas (page 39) aux haut-parleurs arrière. Cette fonction permet d'utiliser les haut-parleurs arrière comme caisson de graves si vous n'en raccordez aucun.

- 1 Pendant la réception/lecture, appuyez sur le multi-sélecteur.**
- 2 Tournez le multi-sélecteur jusqu'à ce que « Rear Bass Enhancer » s'affiche, puis appuyez dessus.**
- 3 Poussez le multi-sélecteur vers le haut/bas pour sélectionner « Level 1 », « Level 2 » ou « Level 3 », puis appuyez dessus.**
- 4 Appuyez sur ↵ (BACK).**

La fenêtre d'affichage retourne au mode de réception/lecture normal.

---

## Compensation du niveau de volume — Dynamic Loudness

« Dynamic Loudness » désigne la compensation du niveau de volume et du gain de signal.

- 1 Pendant la réception/lecture, appuyez sur le multi-sélecteur.**
- 2 Tournez le multi-sélecteur jusqu'à ce que « Dynamic Loudness » s'affiche, puis appuyez dessus.**
- 3 Poussez le multi-sélecteur vers le haut/bas pour sélectionner « on », puis appuyez dessus.**
- 4 Appuyez sur ↵ (BACK).**  
La fenêtre d'affichage retourne au mode de réception/lecture normal.

## Réglage des paramètres de configuration — MENU

- 1 Appuyez sur le multi-sélecteur et maintenez-le enfoncé.**
- 2 Tournez le multi-sélecteur pour sélectionner l'option de menu souhaitée, puis appuyez dessus.**
- 3 Poussez le multi-sélecteur vers le haut/bas pour sélectionner le réglage, puis appuyez dessus.**  
Le réglage est terminé.
- 4 Appuyez sur ↵ (BACK).**  
Le réglage est terminé et la fenêtre d'affichage retourne au mode de réception/lecture normal.

Les paramètres suivants peuvent être réglés (reportez-vous à la page indiquée pour plus de détails) :

---

### Configuration

**Clock Adjust** (page 8)

**CT** (Heure) (page 19)

**Beep**

Permet d'activer le bip : « on », « off ».

**RM** (Satellite de commande)

Permet de changer le sens de fonctionnement des commandes du satellite de commande : « NORM », « REV ».

**Auto Off**

Permet d'éteindre automatiquement après un laps de temps souhaité lors de l'arrêt de l'appareil : « NO », « 30sec » (secondes), « 30min » (minutes), « 60min » (minutes).

---

### **DEV Inside Alert**

Permet d'activer la fonction Device Inside Alert : « off », « on ».

---

### Affichage

**Demo** (Démonstration)

Permet d'activer la démonstration : « on », « off ».

**Image**

Permet de régler différents affichages d'images.  
– « All » : pour afficher toutes les images.  
– « Movie » : pour afficher un film.  
– « SA 1 – 3, All » : pour afficher l'analyseur de spectre.  
– « Wall.P 1 – 4, All » : pour afficher un papier peint.  
– « off » : pour n'afficher aucune image.

**Information**

Permet d'afficher les éléments (selon la source, etc.) : « on », « off ».

**Dimmer**

Permet de modifier la luminosité de la fenêtre d'affichage.  
– « Auto » : pour réduire automatiquement la luminosité lorsque vous allumez les phares. (Disponible uniquement lorsque le câble de commande d'éclairage est raccordé.)  
– « on » : pour réduire la luminosité de la fenêtre d'affichage.  
– « off » : pour désactiver le régulateur de luminosité.

**Illumination**

Permet de modifier la couleur de l'éclairage : « Blue », « Red ».

**Auto Scroll**

Permet de faire défiler automatiquement les éléments longs : « on », « off ».

---

### Mode de lecture

**Repeat** (page 22, 28)

**ZAPPIN Tone**\*1

Permet de faire retentir le bip entre les passages de plage : « on », « off ».

**ZAPPIN Time**\*1

Permet de sélectionner le temps de lecture pour la fonction ZAPPIN : « 1 » (environ 6 secondes), « 2 » (environ 15 secondes), « 3 » (environ 30 secondes).

**Local** (Mode de recherche locale)

– « on » : pour syntoniser uniquement les stations dont les signaux sont puissants.  
– « off » : pour syntoniser une réception normale.

**Mono**\*2 (Mode monaural)

Permet de sélectionner le mode de réception monaural pour améliorer la réception FM faible : « on », « off ».



## Bluetooth

### PhoneBook Select

Permet de sélectionner le répertoire :  
« Cellular », « Head Unit ».

### Ringtone

Permet d'utiliser la sonnerie de cet appareil ou du téléphone cellulaire connecté : « Default », « Cellular ».

### Auto Answer

Permet de répondre automatiquement aux appels reçus.

- « off » : pour ne pas répondre automatiquement avant d'avoir appuyé sur le multi-sélecteur.
- « Short » : pour répondre automatiquement après 3 secondes.
- « Long » : pour répondre automatiquement après 10 secondes.

### BT Initialize\*3 (page 38)

\*1 Lorsque la source USB/SensMe™/iPod est activée.

\*2 Lors d'une réception FM.

\*3 Lorsque l'appareil est éteint.

## Informations complémentaires

### Précautions

- Si votre véhicule est resté stationné en plein soleil, laissez l'appareil refroidir avant de l'utiliser.
- L'antenne électrique se déploie automatiquement.

### Ordre de lecture des fichiers MP3/WMA/AAC

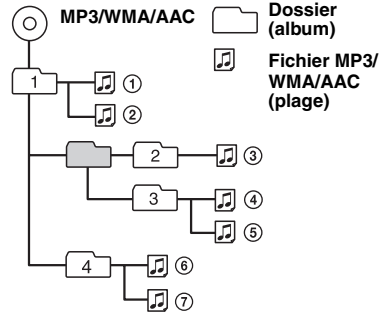

### À propos de l'alerte Device Inside Alert

Lorsque vous tournez la clé de contact à la position OFF sans retirer le périphérique USB ou le iPod, « Device Inside » s'affiche.

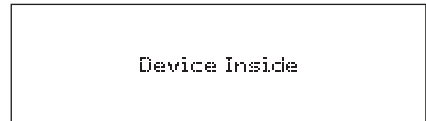

Ouvrez la façade pour retirer le périphérique USB ou le iPod.

### Si la façade est retirée pendant que le contact est réglé à la position OFF.

Le voyant DEL Device Inside Alert clignote.

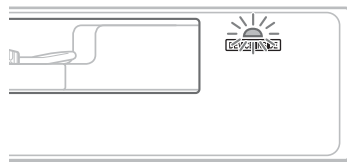

### Conseil

Pour savoir comment retirer le périphérique USB ou le iPod, consultez la page 21 (USB), 26 (iPod).

suite à la page suivante →

## Remarques

- L'alerte Device Inside Alert retentit uniquement lorsque l'amplificateur intégré est utilisé.
- Pour savoir comment désactiver la fonction Device Inside Alert, consultez la page 42.

---

## À propos de iPod

- Vous pouvez raccorder cet appareil aux modèles d'iPod suivants. Mettez vos périphériques iPod à jour avec le logiciel le plus récent avant toute utilisation.

Made for

- iPod touch (2ème génération)
- iPod touch (1ère génération)
- iPod classic
- iPod avec video\*
- iPod nano (5ème génération)
- iPod nano (4ème génération)
- iPod nano (3ème génération)
- iPod nano (2ème génération)
- iPod nano (1ère génération)\*
- iPhone 3GS
- iPhone 3G
- iPhone

\* La commande passer n'est pas disponible pour l'iPod Nano (1ère génération) ou l'iPod vidéo.

- « Made for iPod » et « Made for iPhone » signifient qu'un accessoire électronique a été conçu pour être connecté spécifiquement à un iPod ou un iPhone et a été certifié par le développeur afin de répondre aux normes de performance Apple.
- Apple n'est pas responsable du fonctionnement de cet appareil ou de sa conformité aux normes de sécurité et de réglementations.

---

## À propos de la fonction Bluetooth

### Qu'est-ce que la technologie Bluetooth ?

- La technologie Bluetooth sans fil est une technologie sans fil à courte portée permettant la communication sans fil de données entre des appareils numériques tels qu'un téléphone cellulaire et un micro-casque. La technologie Bluetooth sans fil fonctionne dans un rayon de 10 m (environ 33 pieds). La connexion de deux appareils est commune, mais certains appareils peuvent être connectés à plusieurs appareils à la fois.
- Vous n'avez pas besoin d'utiliser un câble pour le raccordement car la technologie Bluetooth est une technologie sans fil ; il n'est pas plus nécessaire que les appareils se trouvent face à face, contrairement à la technologie infrarouge. Vous pouvez, par exemple, utiliser un appareil dans un sac ou une poche.
- La technologie Bluetooth est une norme internationale prise en charge et utilisée par des millions d'entreprises à travers le monde.
- La technologie Bluetooth sans fil fonctionne dans un rayon d'environ 10 m. La portée de communication maximale peut varier selon les obstacles (personne, métal, mur, etc.) ou l'environnement électromagnétique.
- Les conditions suivantes peuvent affecter la sensibilité de la communication Bluetooth :
  - un obstacle, par exemple une personne, un objet métallique ou un mur, se trouve entre cet appareil et le périphérique Bluetooth.
  - un appareil utilisant une fréquence de 2,4 GHz, par exemple un périphérique LAN sans fil, un téléphone sans fil ou un four à micro-ondes, est utilisé à proximité de cet appareil.
- Comme les périphériques Bluetooth et les périphériques LAN sans fil (IEEE802.11b/g) utilisent la même fréquence, des interférences en hyperfréquences peuvent survenir et entraîner une dégradation de la vitesse de communication, des parasites ou une connexion non valide lorsque cet appareil est utilisé à proximité d'un périphérique LAN sans fil. En pareil cas, prenez les mesures suivantes :
  - utilisez cet appareil à au moins 10 m du périphérique LAN sans fil.
  - si cet appareil est utilisé à moins de 10 m d'un périphérique LAN sans fil, éteignez le périphérique LAN sans fil.
  - installez cet appareil et le périphérique Bluetooth aussi près que possible l'un de l'autre.
- Les émissions d'hyperfréquences d'un périphérique Bluetooth peuvent perturber le fonctionnement des appareils médicaux électroniques. Pour éviter de causer un accident, éteignez cet appareil et les autres périphériques Bluetooth dans les endroits suivants :
  - endroits où du gaz inflammable est présent, dans un hôpital, un train, un avion ou une station service
  - à proximité de portes automatiques ou d'un avertisseur d'incendie
- Cet appareil prend en charge les capacités de sécurité conformes à la norme Bluetooth pour offrir une connexion sécurisée lors de l'utilisation de la technologie sans fil Bluetooth ; cependant, la sécurité peut être insuffisante selon le réglage. Soyez prudent lorsque vous communiquez au moyen de la technologie Bluetooth sans fil.
- Nous ne pouvons être tenus responsables de la fuite d'informations lors d'une communication Bluetooth.
- La connexion ne peut pas être garantie avec tous les périphériques Bluetooth.
  - Un périphérique doté de la fonction Bluetooth doit être conforme à la norme Bluetooth spécifiée par Bluetooth SIG et être authentifié.
  - Même si le périphérique connecté est conforme à la norme Bluetooth mentionnée précédemment, certains périphériques risquent de ne pas se connecter ou de ne pas fonctionner correctement, selon leurs fonctionnalités ou caractéristiques techniques.

– Selon le périphérique utilisé ou l’environnement de communication, des parasites peuvent se produire lors des communications téléphoniques en mains libres.

- Selon le périphérique à connecter, le démarrage de la communication peut prendre un certain temps.

### Autres

- Le périphérique Bluetooth peut ne pas fonctionner avec les téléphones cellulaires, selon les conditions des ondes radio et l’endroit où l’appareil est utilisé.
- Si vous éprouvez une sensation désagréable après avoir utilisé le périphérique Bluetooth, cessez de l’utiliser immédiatement. Si le problème persiste, consultez votre détaillant Sony le plus proche.

Si vous avez des questions ou des problèmes concernant cet appareil qui ne sont pas abordés dans ce mode d’emploi, contactez votre détaillant Sony.

## Entretien

### Remplacement de la pile au lithium de la mini-télécommande

Dans des conditions d’utilisation normales, la pile dure environ 1 an. (Selon les conditions d’utilisation, sa durée de vie peut être plus courte.) Lorsque la pile est faible, la portée de la mini-télécommande diminue. Remplacez la pile par une pile au lithium CR2025 neuve. L’utilisation de tout autre type de pile présente un risque d’incendie ou d’explosion.

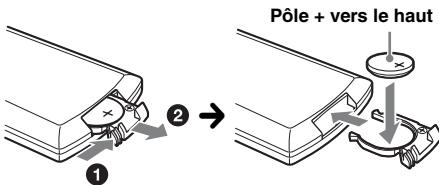

#### Remarques sur la pile au lithium

- Tenez la pile au lithium hors de la portée des enfants. En cas d’ingestion de la pile, consultez immédiatement un médecin.
- Essuyez la pile avec un chiffon sec pour assurer un bon contact.
- Veillez à respecter la polarité lors de l’installation de la pile.
- Ne tenez pas la pile avec des pinces métalliques, car cela pourrait causer un court-circuit.

### ATTENTION

Utilisée de façon incorrecte, la pile peut exploser.  
Ne pas la recharger, la démonter ni la jeter au feu.

### Remplacement du fusible

Lorsque vous remplacez le fusible, veillez à utiliser un fusible dont l’intensité, en ampères, correspond à la valeur indiquée sur le fusible usagé. Si le fusible grille, vérifiez le branchement de l’alimentation et remplacez le fusible. Si le nouveau fusible grille également, il est possible que l’appareil soit défectueux. Dans ce cas, consultez votre détaillant Sony le plus proche.

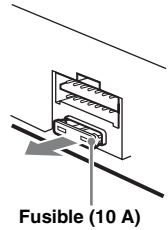

### Nettoyage des connecteurs

L’appareil peut ne pas fonctionner correctement si les connecteurs entre l’appareil et la façade sont sales. Pour éviter cette situation, retirez la façade (page 8) et nettoyez les connecteurs avec un coton-tige. N’exercez pas une pression trop forte car vous pourriez endommager les connecteurs.

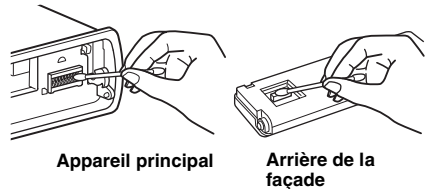

#### Remarques

- Pour plus de sécurité, coupez le contact avant de nettoyer les connecteurs et retirez la clé de contact.
- Ne touchez jamais les connecteurs directement avec les doigts ou avec un objet métallique.

## Démontage de l'appareil

### 1 Retirez le tour de protection.

- 1 Retirez la façade (page 8).
- 2 Pincez les deux bords du tour de protection, puis sortez-le.

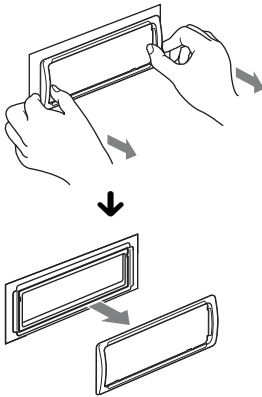

### 2 Retirez l'appareil.

- 1 Insérez simultanément les deux clés de déblocage jusqu'au déclic.

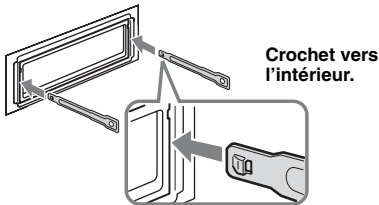

- 2 Tirez sur les clés de déblocage pour extraire l'appareil.

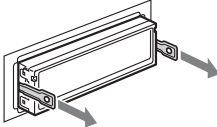

- 3 Faites glisser l'appareil en dehors de son support.

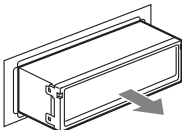

## Caractéristiques techniques

### Radio

#### FM

**Plage de syntonisation :** 87,5 à 107,9 MHz  
**Borne d'antenne :** connecteur d'antenne externe  
**Fréquence intermédiaire :** 150 kHz  
**Sensibilité utile :** 10 dBf  
**Sélectivité :** 75 dB à 400 kHz  
**Rapport signal/bruit :** 70 dB (mono)  
**Séparation :** 40 dB à 1 kHz  
**Réponse en fréquence :** 20 à 15 000 Hz

#### AM

**Plage de syntonisation :** 530 à 1 710 kHz  
**Borne d'antenne :** connecteur d'antenne externe  
**Fréquence intermédiaire :** 25 kHz  
**Sensibilité :** 26 µV

### Lecteur USB

**Interface :** USB (haute vitesse)  
**Courant maximal :** 500 mA

### Communication sans fil

**Système de communication :**  
Norme Bluetooth version 2.1 + EDR

#### Sortie :

Norme Bluetooth Power Class 2 (max. +4 dBm)

#### Portée de communication maximale :

En ligne directe, environ 10 m (33 pi)\*1

#### Bande de fréquence :

Bande de 2,4 GHz (2,4000 à 2,4835 GHz)

#### Méthode de modulation :

FHSS

#### Profil Bluetooth compatibles\*2 :

A2DP (Advanced Audio Distribution Profile) 1.2  
AVRCP (Audio Video Remote Control Profile) 1.3  
HFP (Handsfree Profile) 1.5  
PBAP (Phone Book Access Profile)  
OPP (Object Push Profile)

\*1 La portée réelle varie en fonction de nombreux facteurs, tels que la présence d'obstacles entre les périphériques, les champs magnétiques autour des fours à micro-ondes, l'électricité statique, la sensibilité de la réception, les performances de l'antenne, le système d'exploitation, les applications logicielles, etc.

\*2 Les profils standard Bluetooth sont destinés à la communication Bluetooth entre les périphériques.

### Amplificateur de puissance

**Sorties :** sorties de haut-parleurs

**Impédance des haut-parleurs :** 4 à 8 ohms

**Puissance de sortie maximale :** 52 W × 4 (à 4 ohms)

### Généralités

#### Sorties :

Borne de sorties audio (avant/arrière)  
Borne de sortie du caisson de graves (mono)  
Borne de commande de relais d'antenne électrique  
Borne de commande d'amplificateur de puissance

## Entrées :

- Borne d'entrée de télécommande
- Borne d'entrée de l'antenne
- Borne de commande ATT téléphone
- Borne de commande de l'éclairage
- Borne d'entrée de commande BUS
- Borne d'entrée audio BUS
- Connecteur d'entrée du signal USB (interne/externe)
- Borne d'entrée MIC

**Alimentation requise :** batterie de véhicule 12 V CC (masse négative)

**Dimensions :** environ 178 × 50 × 180 mm (7 1/8 × 2 × 7 1/8 po) (l/h/p)

**Dimensions de montage :** environ 182 × 53 × 163 mm (7 1/4 × 2 1/8 × 6 1/2 po) (l/h/p)

**Poids :** environ 1,1 kg (2 lb 7 oz)

## Accessoires fournis :

- Mini-télécommande : RM-X306
- Connecteur USB pour iPod : XA-50IP
- Composants destinés à l'installation et aux raccordements (1 jeu)
- CD-ROM (disque d'application)

## Accessoires/appareils en option :

- Sélecteur de source : XA-C40
- Câble de raccordement USB pour iPod : RC-100IP
- Récepteur HD Radio™ : XT-100HD
- Adaptateur pour Walkman : XA-50WM
- Microphone externe : XA-MC10

Il est possible que votre détaillant ne dispose pas de certains accessoires énoncés ci-dessus. Veuillez vous adresser à lui pour tout renseignement complémentaire.

*La conception et les caractéristiques techniques sont sujettes à modification sans préavis.*

## Configurations requises pour le logiciel sur le CD-ROM fourni

### Ordinateur

- Unité centrale/mémoire vive
  - Ordinateur compatible IBM PC/AT
  - Unité centrale : processeur Intel Pentium III 450 MHz ou supérieur
  - Mémoire vive : 256 Mo ou plus (pour Windows XP), 512 Mo ou plus (pour Windows Vista ou version ultérieure)
- Lecteur de CD-ROM
- Port USB

### Système d'exploitation

Windows XP, Windows Vista, Windows 7

Pour plus de détails sur les éditions ou Service Pack compatibles, visitez le site d'assistance suivant : <http://esupport.sony.com>  
<http://www.sony.com/mobileAV>

### Moniteur

Couleurs (16 bits) ou plus, 800 × 600 points ou plus

### Autre

Connexion Interne

## Remarques

- Les environnements système suivants ne sont pas pris en charge.
  - Ordinateurs d'un type autre que IBM PC, tels que les Macintosh, etc.
  - Ordinateurs assemblés à la maison
  - Ordinateurs avec système d'exploitation mis à niveau
  - Environnement à affichage multiple
  - Environnement à démarrage multiple
  - Environnement de machine virtuelle
- Selon les caractéristiques de l'ordinateur, le fonctionnement peut être impossible même dans l'environnement recommandé.

## Dépannage

La liste de vérification suivante vous aidera à remédier aux problèmes que vous pourriez rencontrer avec cet appareil.

Avant de passer en revue la liste ci-dessous, vérifiez les procédures de raccordement et d'utilisation.

Si vous ne parvenez pas à résoudre le problème, consultez le site d'assistance suivant.

### Sites d'assistance

<http://esupport.sony.com>  
<http://www.sony.com/mobileAV>

## Généralités

### L'appareil n'est pas alimenté.

- Vérifiez le raccordement ou le fusible.
- Si l'appareil est éteint et que l'affichage disparaît, il est impossible de commander l'appareil avec la télécommande.
  - Mettez l'appareil en marche.

### L'antenne électrique ne se déploie pas.

L'antenne électrique ne dispose pas d'un boîtier de relais.

### Aucun son n'est émis.

- La fonction ATT est activée ou la fonction ATT téléphone (lorsque le câble d'interface d'un téléphone de voiture est raccordé au câble ATT) est activée.
- La position de la commande d'équilibre avant/arrière « Fader & Balance » n'est pas réglée pour un système à 2 haut-parleurs.

### Aucun bip n'est émis.

- Le bip est désactivé (page 42).
- Un amplificateur de puissance en option est raccordé et vous n'utilisez pas l'amplificateur intégré.

### Le contenu de la mémoire a été effacé.

- La touche RESET a été enfoncée.
  - Recommencez la procédure d'enregistrement dans la mémoire.
- Le câble d'alimentation ou la batterie a été déconnecté(e) ou n'est pas raccordé(e) correctement.

---

**Les stations mémorisées sont effacées et l'heure est remise à zéro.**

**Le fusible est grillé.**

**Émission de bruit lorsque la position de la clé de contact est modifiée.**

Les câbles ne sont pas raccordés correctement au connecteur d'alimentation du véhicule destiné aux accessoires.

---

**Pendant la lecture ou la réception, l'écran du mode de démonstration apparaît.**

Si aucune opération n'est effectuée pendant 5 minutes alors que le réglage « Demo on » est sélectionné, l'écran du mode de démonstration apparaît.

→ Sélectionnez le réglage « Demo off » (page 42).

---

**L'affichage disparaît de la fenêtre d'affichage ou il n'apparaît pas.**

• Le régulateur de luminosité est réglé à « Dimmer on » (page 42).  
• L'affichage est désactivé si vous maintenez la touche **(SOURCE/OFF)** enfoncée.

→ Maintenez enfoncée la touche **(SOURCE/OFF)** de l'appareil jusqu'à ce que l'affichage apparaisse.

• Les connecteurs sont sales (page 45).

---

**La fonction Auto Off est inopérante.**

L'appareil est en marche. La fonction Auto Off s'active lorsque l'appareil est éteint.

→ Éteignez l'appareil.

---

## Réception radio

**Impossible de capter des stations.**

**Le son est parasité.**

• Le raccordement est incorrect.  
→ Raccordez un câble de commande d'antenne électrique (bleu) ou un câble d'alimentation d'accessoires (rouge) au câble d'alimentation de l'amplificateur d'antenne du véhicule (uniquement si votre véhicule est équipé d'une antenne FM/AM intégrée dans la fenêtre arrière ou latérale).

→ Vérifiez le raccordement de l'antenne du véhicule.

→ Si l'antenne automatique ne se déploie pas, vérifiez le raccordement du câble de commande d'antenne électrique.

---

**Impossible de capter une station présélectionnée.**

• Enregistrez la fréquence correcte dans la mémoire.  
• Le signal capté est trop faible.

---

**La syntonisation automatique est impossible.**

• Le réglage du mode de recherche locale est incorrect.

→ La syntonisation s'arrête trop souvent :  
Sélectionnez le réglage « Local on » (page 42).

→ La syntonisation ne s'arrête sur aucune station :  
Sélectionnez le réglage « Local off » (page 42).

• Le signal capté est trop faible.

→ Réglez manuellement la fréquence.

---

**Pendant la réception FM, l'indication « ST » clignote.**

• Réglez la fréquence correctement.

• Le signal capté est trop faible.

→ Sélectionnez le réglage « Mono on » (page 42).

---

**Une émission FM en stéréo est entendue en mono.**

L'appareil est en mode de réception mono.

→ Sélectionnez le réglage « Mono off » (page 42).

---

## RDS

**PTY affiche « - - - - - ».**

• La station captée n'est pas une station RDS.

• Aucune donnée RDS n'a été reçue.

• La station ne spécifie pas le type d'émission.

---

## Lecture USB

**Impossible de lire des éléments à l'aide d'un concentrateur USB.**

Cet appareil ne peut pas reconnaître les périphériques USB raccordés au moyen d'un concentrateur USB.

---

**Impossible de lire certains éléments.**

Un périphérique USB ne fonctionne pas.

→ Raccordez-le.

---

**La lecture sur le périphérique USB exige un délai de démarrage plus long.**

Le périphérique USB contient des fichiers avec une hiérarchie de dossiers complexe.

---

**Les éléments d'affichage ne défilent pas.**

• Il est possible qu'un grand nombre de caractères ne puissent pas défiler.

• La fonction « Auto Scroll » est réglée à « off ».

→ Sélectionnez « Auto Scroll on » (page 42).

→ Appuyez sur la touche **(DISPL)** (SCRL) et maintenez-la enfoncée.

---

**Un bip est émis.**

Le périphérique USB a été déconnecté en cours de lecture.

→ Avant de déconnecter un périphérique USB, arrêtez la lecture afin de ne pas endommager les données.

---

**Le son est intermittent.**

Il est possible que le son soit intermittent à un débit binaire supérieur à 320 kbit/s.

---

## Fonction Bluetooth

**Le périphérique à connecter ne détecte pas cet appareil.**

• Avant d'effectuer le pairage, réglez cet appareil en mode de veille de pairage.

• Pendant la connexion avec un périphérique Bluetooth, cet appareil ne peut pas être détecté par un autre périphérique. Désactivez la connexion en cours et recherchez cet appareil à partir de l'autre périphérique.

• Une fois le pairage du périphérique effectué, activez la transmission du signal Bluetooth (page 32).



---

**Impossible d'établir la connexion.**

Vérifiez les procédures de pairage et de connexion dans le manuel de l'autre périphérique, etc., puis recommencez cette opération.

---

**Le nom du périphérique détecté ne s'affiche pas.**

Selon l'état de l'autre périphérique, il peut être impossible d'obtenir un nom.

---

**Pas de sonnerie.**

- Modifiez le volume à l'aide du réglage « Ring Volume ».
- Selon le périphérique à connecter, la sonnerie peut ne pas être émise correctement.  
→ Réglez « Ringtone » à « Default » (page 34).

---

**Le volume de la voix de l'interlocuteur est faible.**

Modifiez le volume à l'aide du réglage « Talk Volume ».

---

**Un interlocuteur trouve le volume trop faible ou trop élevé.**

Réglez le volume en conséquence à l'aide du réglage MIC Gain (page 34).

---

**Il y a de l'écho ou des parasites pendant les conversations téléphoniques.**

- Réduisez le volume.
- Réglez « EC/NC Mode » à « EC/NC Mode 1 » ou « EC/NC Mode 2 » (page 34).
- Si le niveau de bruit environnant est plus élevé que celui de l'appel téléphonique, essayez de réduire ce bruit.

Par exemple, si une fenêtre est ouverte et que le niveau de bruit de la rue, etc., est élevé, fermez la fenêtre. Si la climatisation produit beaucoup de bruit, réduisez son intensité.

---

**Le téléphone n'est pas connecté.**

Pendant la lecture d'un périphérique audio Bluetooth, le téléphone n'est pas connecté, même si vous appuyez sur le multi-sélecteur.

→ Établissez la connexion à partir du téléphone.

---

**La qualité sonore du téléphone est mauvaise.**

La qualité sonore du téléphone dépend des conditions de réception du téléphone cellulaire.

→ Si la réception est mauvaise, déplacez votre véhicule dans un endroit permettant d'améliorer la réception du signal.

---

**Le volume du périphérique audio connecté est faible (ou élevé).**

Le niveau de volume varie d'un périphérique audio à l'autre.

→ Réglez le volume du périphérique audio connecté ou de cet appareil.

---

**Le périphérique audio Bluetooth n'émet aucun son.**

Le périphérique audio est en pause.

→ Redémarrez la lecture sur le périphérique audio.

---

---

**Le son est saccadé pendant la lecture d'un périphérique audio Bluetooth.**

- Réduisez la distance entre l'appareil et le périphérique audio Bluetooth.
- Si le périphérique audio Bluetooth est rangé dans un étui qui interrompt le signal, sortez-le de cet étui lorsque vous l'utilisez.
- Plusieurs périphériques Bluetooth ou autres périphériques qui émettent des ondes radio sont utilisés à proximité.  
→ Éteignez les autres périphériques.  
→ Réduisez la distance des autres périphériques.
- Le son de la lecture s'interrompt momentanément lorsque la connexion entre cet appareil et le téléphone cellulaire est en cours. Il ne s'agit pas d'un problème de fonctionnement.

---

**Impossible de commander le périphérique audio Bluetooth connecté.**

Assurez-vous que le périphérique audio Bluetooth connecté soit compatible avec le profil AVRCP.

---

**Certaines fonctions sont inopérantes.**

Assurez-vous que le périphérique à connecter soit compatible avec les fonctions en question.

---

**Le nom de l'appelant ne s'affiche pas lors de la réception d'un appel.**

- L'appelant n'est pas enregistré dans le répertoire.  
→ Enregistrez-le dans le répertoire (page 35).
- Le téléphone appelant n'est pas réglé pour envoyer le numéro de téléphone.

---

**Un appel commence involontairement.**

- Le téléphone à connecter est réglé pour commencer un appel automatiquement.
- L'option « Auto Answer » de cet appareil est réglée à « Short » ou « Long » (page 34).

---

**Échec du pairage dans le temps alloué.**

Selon le périphérique à connecter, le temps alloué pour le pairage peut être court. Essayez de terminer le pairage dans le temps alloué.

---

**La fonction Bluetooth est inopérante.**

Appuyez sur (SOURCE/OFF) pendant 2 secondes pour éteindre l'appareil, puis rallumez-le.

---

**Aucun son n'est émis par les haut-parleurs du véhicule lors d'un appel en mains libres.**

Si le son est émis par le téléphone cellulaire, réglez ce dernier de façon à ce qu'il émette le son au moyen des haut-parleurs du véhicule.

---

**Le microphone externe ne fonctionne pas.**

Le réglage du microphone est incorrect.

---

---

## Affichage des erreurs et messages

---

### Busy now... Please try later

Cet appareil est occupé.

→ Réessayez après quelques instants.

---

### Checking

L'appareil confirme le raccordement d'un périphérique USB.

→ Attendez la fin de la confirmation du raccordement.

---

### Connection Failed

L'accès au répertoire a été interrompu à partir du téléphone cellulaire.

→ Accédez à nouveau au répertoire sur le téléphone cellulaire.

---

### Device Inside

Lorsque vous tournez la clé de contact à la position OFF sans retirer le périphérique USB ou le iPod, « Device Inside » s'affiche.

---

### Empty

- L'historique d'appel est vide.
  - Le répertoire est vide.
- 

### Error

- Le périphérique USB n'a pas été reconnu automatiquement.

→ Raccordez-le de nouveau.

- Le contenu du répertoire a été modifié pendant l'accès au téléphone cellulaire.

→ Accédez à nouveau au répertoire sur le téléphone cellulaire.

---

**Failure** (Reste allumé jusqu'à ce qu'une touche soit enfoncée.)

Le raccordement des haut-parleurs ou des amplificateurs est incorrect.

→ Reportez-vous au manuel d'installation de ce modèle pour vérifier les raccordements.

---

**Failure** (Reste allumé pendant environ 1 seconde.)

La mémorisation d'une station radio SAT sur une présélection a échoué pendant qu'un récepteur SAT est raccordé.

→ Vérifiez que vous recevez la station radio que vous souhaitez mémoriser, puis essayez de nouveau.

---

### HF Device is not available

Aucun téléphone cellulaire n'est connecté.

→ Établissez la connexion à un téléphone cellulaire.

---

### Hubs Not Supported

Cet appareil ne prend pas en charge les concentrateurs USB.

---

### Invalid channel file

Un fichier du dossier de musique peut avoir été édité sans utiliser « Content Transfer ».

→ Recommencez la procédure « SensMe™ Setup » pour le périphérique USB ou le Walkman. Pour plus de détails sur la procédure « SensMe™ Setup », reportez-vous à la page 23.

---

### Local Seek +/-

Le mode de recherche locale est activé en cours de syntonisation automatique.

---

---

### NO Device

USB est sélectionné comme source mais aucun périphérique USB n'est raccordé. Un périphérique USB ou un câble USB a été déconnecté en cours de lecture.

→ Raccordez un périphérique USB et un câble USB.

---

### NO Music

Le périphérique USB ne contient aucun fichier de musique.

→ Raccordez un périphérique USB contenant des fichiers de musique.

---

### NO Name

Aucun nom d'album/d'artiste/de plage n'est écrit dans la plage.

---

### No SensMe™ data on device.

Le périphérique USB raccordé ne contient aucune donnée pour la fonction SensMe™, ou les données ont été déplacées dans un emplacement incorrect du périphérique USB.

---

### NO Track

L'élément sélectionné sur le périphérique USB ne contient aucun album/aucune plage.

---

### Not Found

Aucun élément ne commence par la lettre souhaitée dans la recherche alphabétique.

---

### Not Supported

Le périphérique USB raccordé n'est pas pris en charge.

→ Pour plus de détails sur la compatibilité de votre périphérique USB, visitez notre site d'assistance.

---

### Offset

Il se peut que l'appareil soit défectueux.

→ Vérifiez le raccordement. Si le message d'erreur ne disparaît pas de l'affichage, contactez votre détaillant Sony le plus proche.

---

### Overload

Le périphérique USB est saturé.

→ Débranchez le périphérique USB, puis changez la source en appuyant sur **(SOURCE/OFF)**.

→ Indique que le périphérique USB ne fonctionne plus ou qu'un périphérique non pris en charge est raccordé.

---

### Read

L'appareil lit toutes les informations relatives aux plages et albums du périphérique USB.

→ Attendez que la lecture soit terminée et la lecture commence automatiquement.

---

### Push Reset

Impossible de commander le périphérique USB en raison d'un problème.

→ Appuyez sur la touche RESET (page 7).

---

« #.....#..... » ou « .....#..... »

En mode de retour ou d'avance rapide, vous avez atteint le début ou la fin du périphérique USB et vous ne pouvez pas aller plus loin.

---

« ..... »

Le caractère ne peut pas être affiché sur l'appareil.

---

Si ces solutions ne permettent pas d'améliorer la situation, contactez votre détaillant Sony le plus proche.



Asegúrese de instalar esta unidad en el tablero del automóvil por razones de seguridad. Para realizar la instalación y las conexiones, consulte el manual de instalación y de conexiones suministrado.



La tecnología de reconocimiento de música y los datos afines son proporcionados por Gracenote®. Gracenote es la norma de la industria en tecnología de reconocimiento de música y entrega de contenidos afines. Si desea más información, visite [www.gracenote.com](http://www.gracenote.com).

HD Radio™ es una marca propietaria de iBiquity Digital Corp.



El logotipo “SAT Radio Ready” indica que este producto controla un módulo de sintonizador de radio por satélite (se vende por separado). Si desea obtener más detalles sobre el módulo de sintonizador de radio por satélite, póngase en contacto con el distribuidor Sony autorizado más cercano. “SAT Radio”, “SAT Radio Ready”, los logotipos de SAT Radio, SAT Radio Ready y todas las marcas relacionadas son marcas comerciales de Sirius XM Radio Inc. y XM Satellite Radio Inc.

ZAPPIN y Quick-BrowZer son marcas comerciales de Sony Corporation.

La marca de la palabra y logotipos de *Bluetooth* son propiedad de Bluetooth SIG, Inc. y Sony Corporation posee licencia para utilizar cualquiera de dichas marcas. Otras marcas registradas y nombres comerciales pertenecen a sus respectivos propietarios.



12 TONE ANALYSIS y su logotipo son marcas registradas de Sony Corporation.



“WALKMAN” y el logotipo de “WALKMAN” son marcas comerciales registradas de Sony Corporation.



SensMe y el logotipo de SensMe son marcas registradas o marcas comerciales registradas de Sony Ericsson Mobile Communications AB.

CD y datos relacionados con la música de Gracenote, Inc., copyright © 2000-2010 Gracenote. Software de Gracenote, copyright © 2000-2010 Gracenote. Una o más patentes propiedad de Gracenote se aplican a este producto y servicio. En el sitio web de Gracenote encontrará una lista no exhaustiva de patentes de Gracenote aplicables.

Gracenote, CDDDB, MusicID, el logo y el logotipo de Gracenote, así como el logo “Powered by Gracenote” son marcas registradas o marcas comerciales de Gracenote en Estados Unidos y/o en otros países.



Microsoft, Windows, Windows Vista y Windows Media y los logotipos son marcas comerciales o marcas registradas de Microsoft Corporation en los Estados Unidos y/u otros países.

Este producto está protegido por los derechos de propiedad intelectual de Microsoft Corporation. Queda prohibido el uso o la distribución de esta tecnología fuera de este producto si no se dispone de una licencia de Microsoft o una división autorizada de Microsoft.

iPod es una marca registrada de Apple Inc., registrada en los Estados Unidos y otros países.

iPhone es una marca registrada de Apple Inc.

Apple, Macintosh e iTunes son marcas registradas de Apple Inc., registradas en los Estados Unidos y otros países.

Tecnología de codificación de audio MPEG Layer-3 y patentes bajo licencia de Fraunhofer IIS y Thomson.

**Advertencia: si el encendido del  
automóvil no dispone de una posición  
ACC**

Asegúrese de ajustar la función de  
desconexión automática (página 42).

La unidad se apagará completa y  
automáticamente en el tiempo establecido  
después de apagarla, lo cual evita que se agote  
la batería.

Si no ajusta la función de desconexión  
automática, mantenga presionado

(SOURCE/OFF) hasta que se apague la  
pantalla cada vez que apague el motor.

## Procedimientos iniciales

Notas sobre Bluetooth . . . . .	7
Restauración de la unidad . . . . .	7
Cancelación del modo Demo . . . . .	8
Preparación del control remoto de tarjeta . . . . .	8
Ajuste del reloj . . . . .	8
Extracción del panel frontal . . . . .	8
Colocación del panel frontal . . . . .	9

## Guía rápida para la función Bluetooth

Tres pasos para el funcionamiento de Bluetooth . . . . .	10
Botones e iconos . . . . .	11
① Emparejamiento . . . . .	12
② Conexión . . . . .	12
③ Llamadas con manos libres y transmisión de música . . . . .	13

## Ubicación de los controles y operaciones básicas

Unidad principal . . . . .	14
Control remoto de tarjeta RM-X306 . . . . .	16

## Radio

Almacenamiento y recepción de emisoras . . . . .	18
Almacenamiento automático	
— BTM . . . . .	18
Almacenamiento manual . . . . .	18
Recepción de las emisoras almacenadas . . . . .	18
Sintonización automática . . . . .	18
RDS . . . . .	19
Descripción general . . . . .	19
Selección de PTY . . . . .	19
Ajuste de CT . . . . .	19

## Dispositivos USB

Reproducción de un dispositivo USB . . . . .	20
Reproducción mediante el conector USB (interno) . . . . .	20
Reproducción mediante el conector USB (externo) . . . . .	21
Elementos de la pantalla . . . . .	21
Reproducción repetida . . . . .	22
Reproducción aleatoria . . . . .	22
Reproducción de música según su estado de ánimo — SensMe™ . . . . .	23
Antes de utilizar la función SensMe™ . . . . .	23
Instalación de “SensMe™ Setup” y “Content Transfer” en el equipo . . . . .	23
Registro de un dispositivo USB mediante “SensMe™ Setup” . . . . .	24
Transferencia de pistas al dispositivo USB mediante “Content Transfer” . . . . .	24
Reproducción de pistas en el canal — SensMe™ channels . . . . .	24

## iPod

Reproducción en un iPod . . . . .	25
Reproducción mediante el conector USB (interno) . . . . .	25
Reproducción mediante el conector USB (externo) . . . . .	26
Elementos de la pantalla . . . . .	27
Reproducción repetida . . . . .	28
Reproducción aleatoria . . . . .	28
Utilización directa del iPod	
— Control de pasajero . . . . .	28

## Búsqueda de una pista

---

Búsqueda de una pista por nombre	
— Quick-BrowZer™	29
Búsqueda por omisión de elementos	
— Modo de Omisión	29
Búsqueda por orden alfabético	
— Búsqueda alfabética	29
Búsqueda de una pista por segmentos	
— ZAPPIN™	30
En el caso de reproducción de “SensMe™ channels”	30

## Bluetooth (Llamadas con manos libres y transmisión de música)

---

Operaciones de Bluetooth	31
Acerca de los iconos Bluetooth	31
Emparejamiento	31
Conexión	32
Conexión a un teléfono celular	32
Conexión de un dispositivo de audio	33
Realización de llamadas con manos libres	33
Realización de llamadas	33
Recepción de llamadas	34
Operaciones durante una llamada	34
Transferencia de llamadas	34
Manejo de la agenda telefónica	35
Marcación preajustada	36
Activación de la marcación por voz	36
Indicador de SMS	36
Transmisión de música	37
Reproducción de música desde un dispositivo de audio	37
Operación de un dispositivo de audio con esta unidad	37
Otros ajustes	38
Inicialización de los ajustes de Bluetooth	38
Uso de equipo opcional	38
Micrófono externo XA-MC10	38

## Ajustes de sonido y menú de configuración

---

Cambio de los ajustes de sonido	39
Ajuste de las características de sonido	39
Uso de funciones de sonido sofisticadas	
— Advanced Sound Engine	39
Selección de la calidad de sonido	
— EQ7 Preset	39
Personalización de la curva de ecualizador	
— EQ7 Parametric Tune	40
Optimización de sonido por alineación de tiempo — Listening Position	40
Calibración precisa por alineación de tiempo	
— Listening Position Custom Tune	41
DM+ Advanced	41
Uso de los altavoces posteriores como altavoz potenciador de graves	
— Rear Bass Enhancer	41
Compensación del nivel de volumen	
— Dynamic Loudness	42
Ajuste de los elementos de configuración	
— MENÚ	42

## Información complementaria

---

Precauciones	43
Orden de reproducción de los archivos	
MP3/WMA/AAC	43
Acerca de Device Inside Alert	43
Acerca de iPod	44
Acerca de la función Bluetooth	44
Mantenimiento	45
Extracción de la unidad	46
Especificaciones	46
Solución de problemas	47
Mensajes/indicaciones de error	50

## **Sitio Web de soporte técnico en línea**

**Para resolver cualquier duda u obtener la información más reciente sobre el soporte técnico de este producto, visite el siguiente sitio Web:**

**<http://esupport.sony.com>**

**<http://www.sony.com/mobileAV>**

Proporciona información acerca de:

- Modelos y fabricantes de reproductores de audio digital compatibles
- Archivos MP3/WMA/AAC compatibles
- Los modelos y fabricantes de teléfonos celulares compatibles, así como las respuestas a las preguntas más frecuentes sobre la función Bluetooth
- Requisitos del sistema para el software en el CD-ROM suministrado



## Procedimientos iniciales

### Notas sobre Bluetooth

#### Precaución

SONY NO SERÁ RESPONSABLE DE NINGÚN DAÑO INCIDENTAL, INDIRECTO O DERIVADO NI DE OTROS DAÑOS QUE INCLUYAN, SIN LÍMITES, PÉRDIDA DE GANANCIAS, PÉRDIDA DE INGRESOS, PÉRDIDA DE DATOS, PÉRDIDA DE LA UTILIDAD DEL PRODUCTO O DE CUALQUIER EQUIPO RELACIONADO, TIEMPO DE INACTIVIDAD Y TIEMPO DEL COMPRADOR RELACIONADO CON LA UTILIZACIÓN DE ESTE PRODUCTO, SU HARDWARE Y/O SU SOFTWARE, O QUE RESULTE DE DICHA UTILIZACIÓN.

#### AVISO IMPORTANTE

##### Utilización segura y eficaz

Los cambios o las modificaciones que se realicen en esta unidad sin la aprobación de Sony pueden anular la autorización del usuario para utilizar el equipo. Revise las excepciones, debido a requisitos nacionales o limitaciones, en cuanto a la utilización de los equipos Bluetooth antes de utilizar el producto.

##### Manejo

Consulte las leyes y las normas acerca de la utilización de teléfonos celulares y equipos de manos libres en las áreas en las que maneja. Preste siempre atención a la carretera y estacione el automóvil antes de realizar o contestar una llamada si las condiciones lo requieren.

##### Conexión a otros dispositivos

Al conectar el equipo a cualquier otro dispositivo, lea el manual de instrucciones correspondiente para obtener las instrucciones de seguridad.

#### Exposición a radiofrecuencia

Las señales de radiofrecuencia pueden afectar los sistemas electrónicos que no hayan sido instalados o protegidos correctamente en automóviles, como los sistemas electrónicos de inyección de combustible, sistemas electrónicos de frenado antideslizante (antibloqueo), sistemas electrónicos de control de velocidad o sistemas de airbag. Para la instalación o el mantenimiento de este dispositivo, consulte al fabricante de su automóvil o su representante. La instalación o el mantenimiento incorrectos podrían ser peligrosos e invalidar cualquier garantía aplicada a este dispositivo.

Consulte con el fabricante de su automóvil para asegurarse de que el uso del teléfono celular en el automóvil no afectará el sistema electrónico.

Controle regularmente que todos los equipos del dispositivo inalámbrico de su automóvil estén instalados y funcionen correctamente.

#### Llamadas de emergencia

El dispositivo de manos libres Bluetooth para automóviles y el dispositivo electrónico conectados al manos libres funcionan utilizando redes de señales de radio, celulares y terrestres así como también la función programada por el usuario, que no pueden garantizar la conexión en todas las condiciones.

Por lo tanto, no dependa únicamente de un dispositivo electrónico para las comunicaciones esenciales (como las emergencias médicas). Recuerde que, para realizar o recibir llamadas, el dispositivo de manos libres y el dispositivo electrónico conectado al manos libres deben operar en una zona de servicio que tenga una intensidad de señal para celulares adecuada.

Es posible que no se puedan realizar llamadas de emergencia en todas las redes de teléfonos celulares o cuando se estén utilizando ciertos servicios de la red y/o características del teléfono.

Verifíquelo con su proveedor de servicio local.

#### Restauración de la unidad

Antes de utilizar la unidad por primera vez, o después de reemplazar la batería del automóvil o de cambiar las conexiones, debe restaurar la unidad.

Extraiga el panel frontal (página 8) y presione el botón RESET (página 14) con un objeto puntiagudo como, por ejemplo, un bolígrafo.

##### Nota

*Al presionar el botón RESET, se borra el ajuste del reloj y algunos contenidos memorizados.*

## Cancelación del modo Demo

Es posible cancelar la pantalla de demostración que aparece durante el apagado.

- 1 Mantenga presionado el codificador multidireccional.**  
Aparecerá la pantalla de ajustes.
- 2 Gire el codificador multidireccional para seleccionar el ajuste "Demo" y, a continuación, presiónelo.**
- 3 Gire el codificador multidireccional para seleccionar "off".**
- 4 Mantenga presionado el codificador multidireccional.**  
La configuración finaliza y la pantalla regresa al modo de recepción/reproducción normal.

## Preparación del control remoto de tarjeta

Retire la lámina de aislamiento.

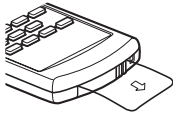

### Sugerencia

Si desea obtener información adicional sobre cómo sustituir la pila, consulte la página 45.

## Ajuste del reloj

El reloj emplea una indicación digital de 12 horas.

- 1 Mantenga presionado el codificador multidireccional.**
- 2 Gire el codificador multidireccional para seleccionar "Clock Adjust" y, a continuación, presiónelo.**  
Aparece la pantalla de ajuste del reloj.
- 3 Gire el codificador multidireccional para ajustar la hora y los minutos.**  
Para mover la indicación digital, presione el codificador multidireccional hacia la izquierda o hacia la derecha.
- 4 Una vez ajustados los minutos, presione el codificador multidireccional.**  
El reloj se pone en funcionamiento.

### Sugerencia

Puede ajustar el reloj automáticamente con la función RDS (página 19).

## Extracción del panel frontal

Es posible extraer el panel frontal de la unidad para evitar que la roben.

### Alarma de precaución

Si gira el interruptor de la llave de encendido hasta la posición OFF sin haber extraído el panel frontal, la alarma de precaución sonará durante unos segundos.

La alarma sonará solamente si se utiliza el amplificador incorporado.

- 1 Mantenga presionado** **SOURCE/OFF**.  
La unidad se apagará.
- 2 Presione** **OPEN**.  
El panel frontal se voltea hacia abajo.
- 3 Deslice el panel frontal hacia la derecha y tire suavemente de su extremo izquierdo.**

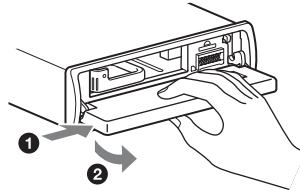

### Notas

- No deje caer ni ejerza excesiva presión sobre el panel frontal y el visualizador.
- No someta el panel frontal al calor ni a temperaturas altas o excesiva humedad. Evite dejarlo en un automóvil estacionado, sobre el tablero o la bandeja posterior.
- No extraiga el panel frontal durante la reproducción del dispositivo USB, ya que podrá dañar los datos del USB.
- Si "Device Inside" (página 43) aparece en la pantalla o el LED Device Inside Alert parpadea, extraiga el panel frontal y retire el dispositivo USB o el iPod.

## Colocación del panel frontal

Coloque el orificio (A) del panel frontal en el eje (B) de la unidad y, a continuación, presione ligeramente el lado izquierdo hacia adentro. Presione (SOURCE/OFF) en la unidad para utilizarla.

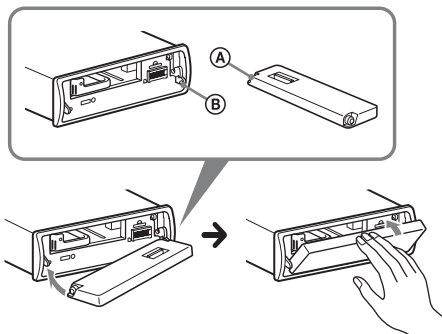

### **Nota**

*No coloque nada sobre la superficie interior del panel frontal.*

## Guía rápida para la función Bluetooth

Para obtener información completa acerca del funcionamiento, consulte “Bluetooth (Llamadas con manos libres y transmisión de música)” (página 31) y las instrucciones de funcionamiento del dispositivo Bluetooth.

### Tres pasos para el funcionamiento de Bluetooth

#### 1 Emparejamiento

Primero, registre (“empareje”) el dispositivo Bluetooth (teléfono celular, etc.) con esta unidad. El emparejamiento solamente se debe realizar la primera vez que se utiliza la unidad.

#### 2 Conexión

Una vez realizado el emparejamiento, conecte esta unidad y el dispositivo Bluetooth. Según el dispositivo, la conexión se puede realizar en forma automática junto con el emparejamiento.

#### 3 Llamadas con manos libres y transmisión de música

Puede realizar o contestar llamadas con un dispositivo manos libres, o escuchar audio a través de la unidad.

### Sitio web de asistencia al cliente

<http://esupport.sony.com>



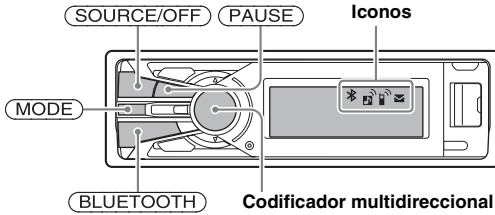



<http://www.sony.com/mobileAV>





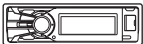
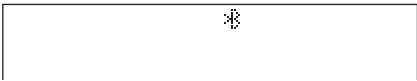

## Descripciones de los iconos de estado

✧	✧	Encendido	La señal de Bluetooth está activada.
	✧	Parpadea	El emparejamiento está en modo de espera.
	Ninguno		La señal de Bluetooth está desactivada.
☎	☎	Encendido	Conectado a un teléfono celular.
	☎	Parpadea	Conexión en progreso.
	Ninguno		No hay ningún teléfono celular conectado para realizar llamadas con manos libres.
📶	📶	Encendido	Conectado al dispositivo.
	📶	Parpadea	Conexión en progreso.
	Ninguno		No hay ningún dispositivo conectado para la transmisión de música.
✉	✉	Encendido	Hay mensajes SMS sin leer.
	✉	Parpadea	Se ha recibido un mensaje SMS.
	Ninguno		No hay mensajes SMS sin leer.

## 1 Emparejamiento

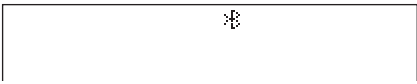
Dispositivo utilizado	Funcionamiento
1 	Mantenga presionado (BLUETOOTH) durante más de 2 segundos. → 
2 	Busque esta unidad.
3 	 Seleccione "Sony Automotive".
4 	Si se requiere una clave de paso en la pantalla del dispositivo que se desea conectar, introduzca "0000".
5 	Siga las instrucciones que aparezcan en la pantalla.
6 	 (Emparejamiento exitoso)

## 2 Conexión

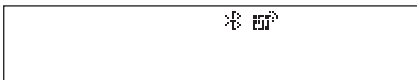
Dispositivo utilizado	Funcionamiento
1 	Presione (BLUETOOTH). → 
2 	Realice la conexión a esta unidad mediante un teléfono celular. → 
	Realice la conexión a esta unidad mediante un dispositivo de audio. → 

**Nota**

Puede conectar esta unidad a un dispositivo Bluetooth (página 32).

Si no puede conectar esta unidad a un dispositivo Bluetooth, realice el emparejamiento de nuevo.

### 3 Llamadas con manos libres y transmisión de música



#### Realización de llamadas con manos libres

Para	Funcionamiento
Recibir o finalizar una llamada	Presione el codificador multidireccional.
Rechazar una llamada	Presione (SOURCE/OFF).
Volver a marcar	<p>1 Presione (SOURCE/OFF) varias veces hasta que aparezca "Bluetooth Phone".</p> <div data-bbox="487 497 946 622" data-label="Image"></div> <p>2 Mantenga presionado el codificador multidireccional durante más de 2 segundos.</p>
Transferir una llamada	Presione (MODE).



#### Transmisión de música

Para	Funcionamiento
Escuchar música	<p>1 Presione (SOURCE/OFF) varias veces hasta que aparezca "Bluetooth Audio".</p> <div data-bbox="487 976 946 1101" data-label="Image"></div> <p>2 Inicie la reproducción en el dispositivo de audio.</p>
Reproducir/pausar*	Presione (PAUSE).
Omitir pistas*	Presione el codificador multidireccional hacia la izquierda o hacia la derecha.

\* La operación puede variar en función del dispositivo de audio.

# Ubicación de los controles y operaciones básicas

## Unidad principal

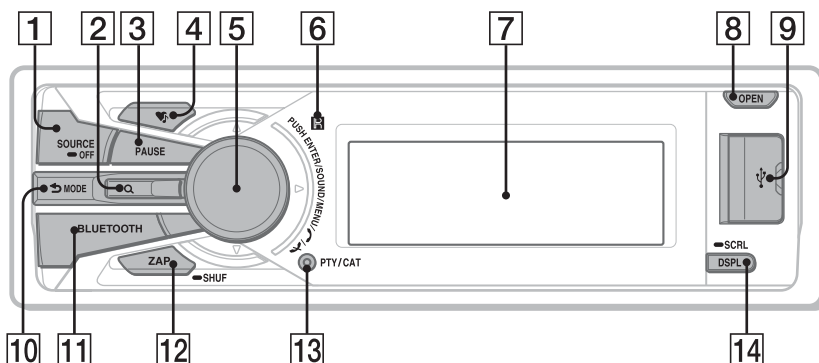

## Panel frontal extraído

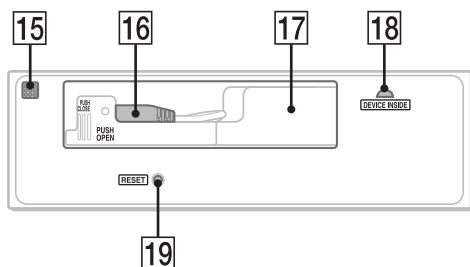

Este apartado contiene instrucciones acerca de la ubicación de los controles y las operaciones básicas. Consulte las páginas indicadas para obtener información detallada.

### 1 Botón SOURCE/OFF\*1

Presiónelo para encender la unidad o cambiar la fuente (Radio/USB/SensMe™\*2/ audio Bluetooth/teléfono Bluetooth).  
Presione 1 segundo para apagar la unidad.  
Presione durante 2 segundos o más para apagar la alimentación y la pantalla desaparecerá.

### 2 Botón Q (BROWSE) \*3 página 18, 29, 33, 35

Para visualizar un listado (Radio); acceder al modo Quick-BrowZer™ (USB); visualizar la agenda telefónica (teléfono Bluetooth).

### 3 Botón PAUSE

Para pausar la reproducción. Para cancelar esta función, vuelva a presionarlo.

### 4 Botón ♥ (SensMe™) página 24

### 5 Codificador multidireccional (botón ENTER/SOUND/MENU/ENTER (manos libres)/☎ (finalizar llamada))

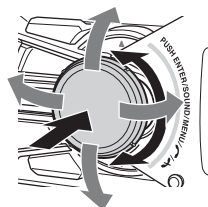

Gírelo para: ajustar el volumen/seleccionar un elemento de menú.

Presiónelo hacia arriba/abajo/izquierda/derecha para: seleccionar un elemento de menú.

Presiónelo para: introducir un ajuste de sonido/aplicar un ajuste.

Manténgalo presionado para: entrar en el menú.

#### Radio:

Presiónelo hacia arriba/abajo para:  
– recibir una emisora almacenada.

Presiónelo hacia la izquierda/derecha para:  
– sintonizar emisoras en forma automática (presionar).

– buscar emisoras en forma manual (manténgalo presionado).



## USB:

Presiónelo hacia arriba/abajo para:

- omitir álbumes (presionar).
- omitir álbumes en forma continua (mantener presionado).

Presiónelo hacia la izquierda/derecha para:

- omitir pistas (presionar).
- omitir pistas en forma continuada (presiónelo una vez, vuelva a presionarlo transcurridos aproximadamente 2 segundos y manténgalo presionado).
- retroceder o avanzar una pista (manténgalo presionado).

## Audio Bluetooth\*4:

Presiónelo hacia la izquierda/derecha para:

- omitir pistas (presionar).
- retroceder o avanzar una pista (manténgalo presionado).

## Teléfono Bluetooth:

Presiónelo para recibir o finalizar una llamada.

Manténgalo presionado para volver a marcar.

## 6 Receptor del control remoto de tarjeta

## 7 Visualizador

## 8 Botón OPEN página 8

## 9 Conector USB (externo) página 21, 26

Para conectar al dispositivo USB.

## 10 Botón ↶ (BACK)/MODE

Presiónelo para: seleccionar la banda de radio (FM/AM)\*1, cambiar el dispositivo USB (interno/externo) o volver a la pantalla anterior.

Manténgalo presionado para: acceder al modo de control del pasajero o cancelarlo\*5.

## 11 Botón BLUETOOTH página 31

Para activar y desactivar la señal de Bluetooth, emparejamiento.

## 12 Botón ZAP/SHUF página 22, 28, 30

Para acceder al modo ZAPPIN™ (presionar); para seleccionar el modo de reproducción aleatoria (mantener presionado).

## 13 Botón PTY/CAT\*6 página 19

Para seleccionar PTY en RDS.

## 14 Botón DSPL (pantalla)/SCRL (desplazamiento) página 22, 27

Para cambiar los elementos de pantalla (presionar); para desplazar el elemento de la pantalla (mantener presionado).

## 15 Micrófono página 34

### Nota

No cubra el micrófono, es posible que la opción de manos libres no funcione correctamente.

## 16 Conector USB (interno) página 20, 26

Para conectar al dispositivo USB.

## 17 TUNE TRAY página 20, 25

Bandeja para colocar un dispositivo USB o un iPod.

## 18 LED de Device Inside Alert página 43

## 19 Botón RESET página 7

\*1 Si hay un sintonizador de HD Radio o sintonizador SAT está conectado: cuando presione (SOURCE/OFF) el dispositivo conectado ("HD", "XM" o "SR") aparecerá en la pantalla. Además, si presiona (MODE), podrá cambiar la banda del sintonizador de HD Radio o la banda del sintonizador SAT.

\*2 Cuando se conecta un dispositivo USB configurado para la función SensMe™.

\*3 Si hay un sintonizador de HD Radio o sintonizador SAT conectado: la lista incluirá HD Radio o SAT Radio según corresponda.

\*4 Cuando se conecta un dispositivo de audio Bluetooth (compatible con AVRCP de la tecnología Bluetooth). Según el dispositivo, es posible que algunas funciones no estén disponibles.

\*5 Cuando se conecta un iPod al conector USB (externo).

\*6 Si el sintonizador SAT está conectado.

## Control remoto de tarjeta RM-X306

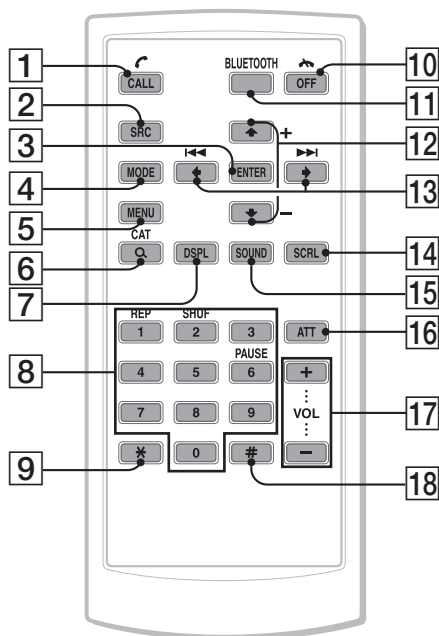

Retire la película de aislamiento antes de usar la unidad (página 8).

### 1 Botón CALL/☎ (manos libres)

Para cambiar la fuente (teléfono Bluetooth).  
**Teléfono Bluetooth:**  
Para recibir una llamada.

### 2 Botón SRC (fuente)\*1

Para encender la unidad; cambiar la fuente (radio/USB/SensMe™\*2/audio Bluetooth/teléfono Bluetooth).

### 3 Botón ENTER

Para aplicar un ajuste.

### 4 Botón MODE

Presiónelo para: seleccionar la banda de radio (FM/AM)\*1, cambiar el dispositivo USB (interno/externo).

Manténgalo presionado para: acceder al modo de control del pasajero o cancelarlo\*3.

### 5 Botón MENU

Para entrar en el menú.

### 6 Botón Q (BROWSE)/CAT\*4

Para visualizar un listado (Radio); acceder al modo Quick-BrowZer™ (USB); visualizar la agenda telefónica (teléfono Bluetooth).

### 7 Botón DSPL (pantalla)

Para cambiar los elementos en pantalla.

### 8 Botones numéricos

**Radio:**

① a ⑥:

Para recibir las emisoras almacenadas (presionar); para almacenar emisoras (mantener presionado).

**USB:**

①: REP página 22, 28

②: SHUF página 22, 28

⑥: PAUSE

Para pausar la reproducción. Para cancelar esta función, vuelva a presionarlo.

**Audio Bluetooth\*5:**

①: REP página 37

②: SHUF página 37

⑥: PAUSE página 37

Para pausar la reproducción. Para cancelarla, vuelva a presionar la tecla.

**Teléfono Bluetooth:**

Para introducir números (números de teléfono, etc.).

**9 Botón \*** página 33, 34

**10 Botón OFF/📵 (finalizar llamada)**  
Para apagar la unidad; detener la fuente; finalizar o rechazar una llamada.

**11 Botón BLUETOOTH** página 31  
Para activar y desactivar la señal de Bluetooth, emparejamiento.

**12 Botones ↑ (+)/↓ (-)**  
Realizan las mismas funciones que cuando se presiona el codificador multidireccional hacia arriba o hacia abajo en la unidad.

**13 Botones ← (◀)/→ (▶)**  
Realizan las mismas funciones que cuando se presiona el codificador multidireccional hacia la izquierda o hacia la derecha en la unidad.

**14 Botón SCRL (desplazamiento)**  
Para desplazar el elemento de la pantalla.

**15 Botón SOUND**  
Para introducir los ajustes de sonido.

**16 Botón ATT (atenuación)**  
Para atenuar el sonido. Para cancelar esta función, vuelva a presionarlo.

**17 Botón VOL (volumen) +/-**  
Para ajustar el volumen.

**18 Botón #** página 33, 34

\*1 Si hay un sintonizador HD Radio o SAT conectado: cuando se presiona **(SRC)**, el dispositivo conectado ("HD," "XM" o "SR") aparecerá en pantalla.

Además, si presiona **(MODE)**, podrá cambiar la banda del sintonizador de HD Radio o la banda del sintonizador SAT.

\*2 Cuando se conecta un dispositivo USB configurado para la función SensMe™.

\*3 Cuando se conecta un iPod al conector USB (externo).

\*4 Si el sintonizador SAT está conectado.

\*5 Cuando se conecta un dispositivo de audio Bluetooth (compatible con AVRCP de la tecnología Bluetooth). Según el dispositivo, es posible que algunas funciones no estén disponibles.

#### **Nota**

Si la unidad está apagada y desaparece la indicación de pantalla, no se podrá utilizar con el control remoto de tarjeta salvo que se presione **(SOURCE/OFF)** en la unidad para activarla en primer lugar.

## Radio

### Almacenamiento y recepción de emisoras

#### Precaución

Para sintonizar emisoras mientras maneja, utilice la función BTM (Memoria de la mejor sintonía) para evitar accidentes.

#### Almacenamiento automático

##### — BTM

- 1 Presione **(SOURCE/OFF)** varias veces hasta que aparezca **“TUNER”**.

Para cambiar de banda, presione **(MODE)** varias veces. Puede seleccionar entre FM1, FM2, FM3, AM1 y AM2.

- 2 Mantenga presionado el codificador multidireccional.
- 3 Gire el codificador multidireccional para seleccionar el ajuste **“BTM”** y, a continuación, presiónelo.

La unidad almacena las emisoras en el orden de frecuencia de la lista de presintonías.

La unidad emite un pitido al almacenar el ajuste.

#### Almacenamiento manual

- 1 Cuando reciba la emisora que desea almacenar, presione el botón **Q (BROWSE)**. Aparecerá la lista de presintonías.
- 2 Presione el codificador multidireccional hacia arriba y hacia abajo para seleccionar el número de presintonía.
- 3 Manténgalo presionado hasta que aparezca **“MEM”**.

(con el control remoto de tarjeta)

- 1 Mientras recibe la emisora que desea almacenar, mantenga presionado un botón numérico (de **(1)** a **(6)**) hasta que aparezca **“MEM”**.

#### Nota

Si intenta almacenar otra emisora en el mismo botón numérico, se reemplazará la que estaba almacenada previamente.

#### Recepción de las emisoras almacenadas

Puede visualizar un listado de las frecuencias.

- 1 Seleccione la banda y, a continuación, presione **Q (BROWSE)**. Aparecerá la lista de presintonías.
- 2 Presione el codificador multidireccional hacia arriba y hacia abajo para seleccionar la emisora deseada.

5	105.9	MHz
6	107.9	MHz
7	87.5	MHz
2	95.9	MHz
3	97.9	MHz

- 3 Presione el codificador multidireccional para recibir la emisora.

La pantalla vuelve al modo de recepción normal.

(con el control remoto de tarjeta)

- 1 Seleccione la banda y, a continuación, presione un botón numérico (de **(1)** a **(6)**).

#### Sintonización automática

- 1 Seleccione la banda y presione el codificador multidireccional hacia la izquierda o hacia la derecha para buscar la emisora.

La búsqueda se detiene cuando la unidad recibe una emisora. Repita este procedimiento hasta recibir la emisora deseada.

#### Sugerencia

Si conoce la frecuencia de la emisora que desea escuchar, mantenga presionado el codificador multidireccional hacia la izquierda o hacia la derecha para localizar rápidamente la frecuencia aproximada y, a continuación, presione dicho codificador hacia la izquierda o hacia la derecha varias veces para ajustar la frecuencia deseada con mayor precisión (sintonización manual).

## Descripción general

Las emisoras de radio FM que tienen el servicio de Sistema de datos de radio (RDS) envían información digital inaudible junto a la señal habitual del programa de radio.

## Elementos de la pantalla

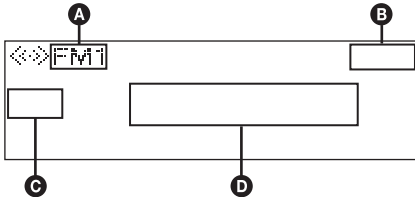

- A** Banda de radio
- B** Reloj
- C** Número de presintonía
- D** Frecuencia\* (nombre del servicio de programa), datos de RDS

\* Mientras recibe la emisora RDS, aparece "RDS" a la izquierda de la indicación de la frecuencia.

## Servicios RDS

Esta unidad suministra automáticamente servicios RDS como sigue:

### PTY (Tipos de programa)

Muestra el tipo de programa que se recibe actualmente. También busca el tipo de programa seleccionado.

### CT (Hora del reloj)

Los datos CT de la transmisión RDS ajustan el reloj.

#### Notas

- Dependiendo del país o región, puede que no estén disponibles todas las funciones RDS.
- RDS no funcionará si la intensidad de la señal es muy débil o si la emisora que sintonizó no transmite datos RDS.

## Selección de PTY

### 1 Presione **(PTY)** durante la recepción FM.

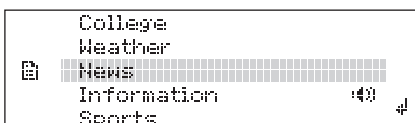

Si la emisora está transmitiendo datos PTY aparece el nombre del tipo de programa actual.

### 2 Gire el codificador multidireccional para seleccionar el tipo de programa deseado.

### 3 Presione el codificador multidireccional.

La unidad comienza a buscar una emisora que emita el tipo de programa seleccionado.

## Tipos de programas

**News** (Noticias), **Information** (Información), **Sports** (Deportes), **Talk** (Conversación), **Rock** (Rock), **Classic Rock** (Rock clásico), **Adult Hits** (Éxitos para el adulto), **Soft Rock** (Rock suave), **Top 40** (Top 40), **Country** (Country), **Oldies** (Música de décadas pasadas), **Soft** (Lentos), **Nostalgia** (Nostalgia), **Jazz** (Jazz), **Classical** (Clásica), **Rhythm and Blues** (R&B), **Soft R&B** (R&B suave), **Foreign Language** (Idiomas extranjeros), **Religious Music** (Música religiosa), **Religious Talk** (Conversación religiosa), **Personality** (Personalidad), **Public** (Público), **College** (Universidad), **Weather** (El tiempo)

#### Notas

- No puede usar esta función en países o regiones donde no hay disponibles datos PTY.
- Puede recibir un programa de radio distinto del que seleccionó.

## Ajuste de CT

### 1 Ajuste "CT on" en la configuración (página 42).

#### Notas

- Puede que la función CT no funcione a pesar de que se reciba una emisora RDS.
- Puede haber una diferencia entre la hora ajustada por la función CT y la hora real.

## Dispositivos USB

Para obtener más información acerca de la compatibilidad del dispositivo USB, visite el sitio web de soporte técnico.

### Sitio Web de soporte técnico en línea

<http://esupport.sony.com>  
<http://www.sony.com/mobileAV>

- Es posible utilizar dispositivos USB de almacenamiento masivo (MSC) que cumplan con el estándar USB.
- Los códecs correspondientes son MP3 (.mp3), WMA (.wma), AAC (.m4a) y AAC (.mp4).
- Se recomienda realizar una copia de seguridad de los datos almacenados en los dispositivos USB.

### Notas

- Conecte el dispositivo USB después de arrancar el motor.  
En función del tipo de dispositivo USB, si lo conecta a la computadora antes de arrancar el motor, es posible que este no funcione correctamente o que se dañe.
- No coloque un teléfono celular o un dispositivo con funciones de comunicación inalámbrica en la TUNE TRAY, ya que es posible que no reciba señales telefónicas o que la comunicación se corte.
- No deje un dispositivo USB dentro de un automóvil estacionado, ya que podrían producirse fallas de funcionamiento.

## Reproducción de un dispositivo USB

Se puede conectar un dispositivo USB en los conectores USB internos o externos, o en ambos. Para cambiar entre dispositivos USB, presione **(MODE)**.

### Reproducción mediante el conector USB (interno)

#### 1 Presione **(OPEN)**.

El panel frontal se voltea hacia abajo.

#### 2 Presione **PUSH OPEN** en la TUNE TRAY.

La TUNE TRAY se abrirá lentamente.

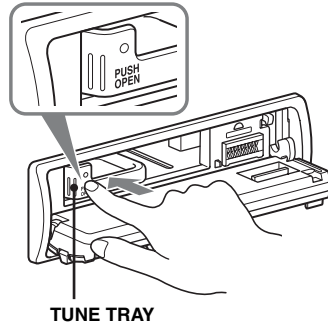

#### 3 Conecte el dispositivo USB al conector USB.

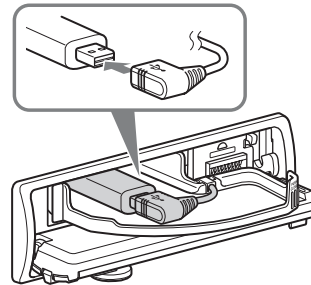

#### 4 Deslice hacia adentro la TUNE TRAY presionando **PUSH CLOSE** en la TUNE TRAY hasta que se cierre completamente.

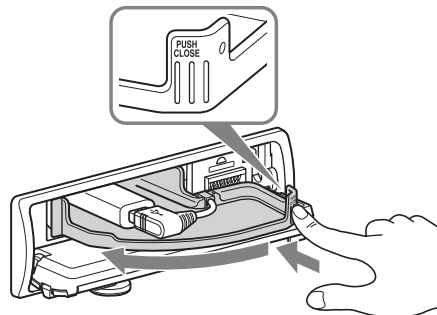

#### 5 Cierre el panel frontal.

#### 6 Presione **(SOURCE/OFF)** varias veces hasta que aparezca "USB" y, a continuación, presione **(MODE)** para cambiar el dispositivo USB.

Aparece "USB Internal", y se inicia la reproducción.

Si ya hay un dispositivo USB conectado, repita el paso 6 para empezar la reproducción.

Mantenga presionado **(SOURCE/OFF)** durante 1 segundo para detener la reproducción.

## Extracción del dispositivo USB

- 1 Detenga la reproducción del dispositivo USB.
- 2 Presione **(OPEN)**.
- 3 Presione PUSH OPEN en la TUNE TRAY.
- 4 Extraiga el dispositivo USB.
- 5 Deslice hacia adentro la TUNE TRAY y cierre el panel frontal.

## Reproducción mediante el conector USB (externo)

### 1 Deslice la cubierta del dispositivo USB.



### 2 Conecte el dispositivo USB al conector USB.

Cuando utilice un cable, use el que se ha suministrado para la conexión con el dispositivo USB.

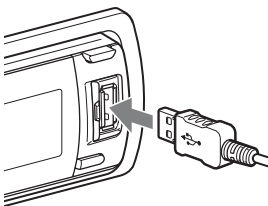

### 3 Presione **(SOURCE/OFF)** varias veces hasta que aparezca "USB" y, a continuación, presione **(MODE)** para cambiar el dispositivo USB.

Aparece "USB External", y se inicia la reproducción.

Si ya hay un dispositivo USB conectado, repita el paso 3 para empezar la reproducción.

Mantenga presionado **(SOURCE/OFF)** durante 1 segundo para detener la reproducción.

## Extracción del dispositivo USB

- 1 Detenga la reproducción del dispositivo USB.
- 2 Extraiga el dispositivo USB.

### Notas para dispositivos USB

- No extraiga el dispositivo USB durante la reproducción o, de lo contrario, los datos del USB podrían dañarse.
- No coloque dispositivos que no sean USB en la TUNE TRAY, ni objetos extraños, como monedas, llaves, tarjetas, líquidos, etc.
- No coloque objetos inflamables como un encendedor en la TUNE TRAY, ya que podría producir humo, un incendio u otro tipo de accidente.
- Capacidad de la bandeja: aprox. 65 × 17 × 118 mm (an/al/prf)
- Si el dispositivo USB solo o combinado con el cable USB no se puede colocar fácilmente en la TUNE TRAY, es posible que el dispositivo haya superado la capacidad permitida de la bandeja. No deslice hacia adentro la TUNE TRAY a la fuerza ni el cable USB.
- Para los usuarios de "WALKMAN", se recomienda la utilización del adaptador opcional XA-50WM. Su uso está designado para esta unidad solamente (en TUNE TRAY) y no debería usarse con otro dispositivo USB.
- Esta unidad no puede reconocer dispositivos USB a través de un concentrador USB.
- Deslice hacia adentro la bandeja TUNE TRAY y cierre el panel antes de reproducir, ya que podrían producirse daños en caso de una obstrucción en el vehículo, etc.
- Si el panel frontal no se abre por completo por la forma del tablero en la posición de instalación, desconéctelo y abra la bandeja TUNE TRAY en forma manual.  
Para obtener más información acerca de cómo extraer el panel frontal, consulte la página 8.
- Es extremadamente peligroso conectar o extraer el dispositivo USB mientras se maneja.
- No utilice dispositivos USB demasiado grandes o pesados, ya que se podrán caer debido a la vibración, o bien, provocar una conexión deficiente.
- Si el USB se desconecta durante la reproducción, aparecerá "NO Device" en la pantalla de la unidad.

## Elementos de la pantalla

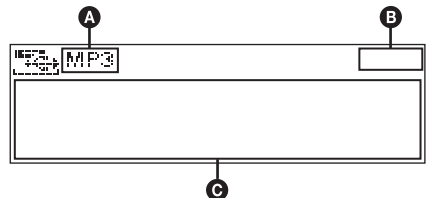

- A** Indicación de la fuente (MP3/WMA/AAC)
- B** Reloj
- C** Nombre del artista/Nombre del álbum, Nombre de la pista, Número de carpeta/ Número de pista/Tiempo de reproducción transcurrido

continúa en la página siguiente → 21

Para cambiar los elementos de la pantalla **Ⓞ**, presione **(DSPL)**.

#### Notas

- Los elementos que se muestran variarán en función del tipo de dispositivo USB, el formato de grabación y los ajustes. Para obtener más información, visite el sitio web de soporte técnico.
- El número máximo de datos que se pueden visualizar es el siguiente.
  - carpetas (álbumes): 65 535\*
  - archivos (pistas): 5 000
- No deje un dispositivo USB dentro de un automóvil estacionado, ya que podrían producirse fallas de funcionamiento.
- Es posible que el inicio de la reproducción demore un poco, en función de la cantidad de datos grabados.
- Es posible que no se puedan reproducir archivos DRM (Gestión de derechos digitales).
- Durante la reproducción de un archivo MP3/WMA/ AAC de VBR (Velocidad de bits variable) o al avanzar o retroceder rápidamente, es posible que el tiempo de reproducción transcurrido no se muestre con precisión.
- No es posible reproducir los archivos MP3/WMA/ AAC que se indican a continuación.
  - archivos con formato de compresión sin pérdida
  - archivos protegidos por derechos de autor

\* La cantidad máxima de carpetas recomendada es de 5 000. Si la cantidad de carpetas supera este número, es posible que la búsqueda en archivos o carpetas demore más tiempo. Es posible que la cantidad de carpetas no se visualice correctamente si supera los 9 999.

## Reproducción repetida

- 1 Mantenga presionado el codificador multidireccional.
- 2 Gire el codificador multidireccional para seleccionar el ajuste “Repeat” y, a continuación, presiónelo.
- 3 Gire el codificador multidireccional para seleccionar el ajuste y, a continuación, presiónelo. El ajuste finalizó.
- 4 Presione **↵** (BACK). El ajuste finaliza y la pantalla regresa al modo de recepción/reproducción normal.

(con el control remoto de tarjeta)

- 1 Durante la reproducción, presione **①** (REP) varias veces hasta que aparezca el ajuste deseado.

Seleccione	Para reproducir
Repeat Track	pistas en forma repetida.
Repeat Album	álbumes en forma repetida.
Repeat Artist	artistas en forma repetida.

Después de 3 segundos, se completa el ajuste.

Para regresar al modo de reproducción normal, seleccione “Repeat off”.

## Reproducción aleatoria

- 1 Durante la reproducción, mantenga presionado **(ZAP/SHUF)**.
- 2 Presione **(ZAP/SHUF)** varias veces hasta que aparezca el ajuste deseado.



(con el control remoto de tarjeta)

- 1 Durante la reproducción, presione **②** (SHUF) varias veces hasta que aparezca el ajuste deseado.

Seleccione	Para reproducir
Shuffle Album	álbumes en orden aleatorio.
Shuffle Artist	artistas en orden aleatorio.
Shuffle Device	dispositivos en orden aleatorio.

Después de 3 segundos, se completa el ajuste.

Para regresar al modo de reproducción normal, seleccione “off”.

#### Nota

La reproducción de pistas en el modo aleatorio se selecciona desde el dispositivo USB actual.



## Reproducción de música según su estado de ánimo — SensMe™

Las funciones exclusivas de “SensMe™ channels” de Sony agrupan automáticamente las pistas por canal y permiten disfrutar música de modo intuitivo.

### Antes de utilizar la función SensMe™

Este es el procedimiento básico necesario para disfrutar la función SensMe™ en la unidad.

#### 1 Instalación de “SensMe™ Setup” y “Content Transfer” en el equipo

Primero, instale “SensMe™ Setup” y “Content Transfer” desde el CD-ROM suministrado.

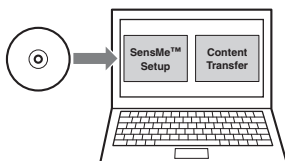

#### 2 Registro de un dispositivo USB mediante “SensMe™ Setup”

Conecte un dispositivo USB al equipo y realice el registro con “SensMe™ Setup” para activar la función SensMe™ en esta unidad.

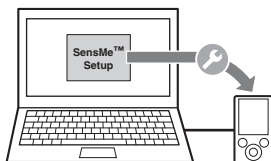

#### Sugerencia

El registro se puede realizar junto con el procedimiento de instalación o después de la instalación.

#### 3 Transferencia de pistas al dispositivo USB mediante “Content Transfer”

Para agrupar las pistas por canal, 12 TONE ANALYSIS™, que está cargado en “Content Transfer”, debe analizar los patrones de sonido de las pistas.

Con el dispositivo USB conectado al equipo, arrastre las pistas de Windows Explorer o iTunes, etc., y colóquelas en “Content Transfer”.

“Content Transfer” analizará y transferirá las pistas.

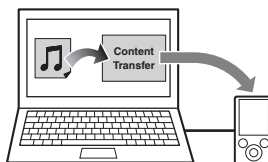

#### 4 Conexión del dispositivo USB y uso de la función SensMe™ en la unidad

Conecte el dispositivo USB configurado.

Luego, podrá disfrutar “SensMe™ channels” en la unidad.

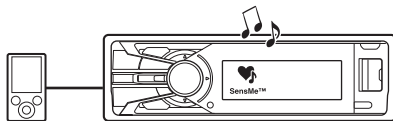

### Instalación de “SensMe™ Setup” y “Content Transfer” en el equipo

Para activar la función SensMe™ en esta unidad, se debe utilizar el software suministrado (“SensMe™ Setup” y “Content Transfer”). Instale el software en el equipo desde el CD-ROM suministrado.

#### 1 Inserte el CD-ROM suministrado en el equipo.

El asistente de instalación se ejecuta automáticamente.

#### 2 Siga las instrucciones que aparezcan en la pantalla para completar la instalación.

## Registro de un dispositivo USB mediante “SensMe™ Setup”

Para activar la función SensMe™ en esta unidad, se debe registrar el dispositivo USB.

Si el registro no se realiza junto con el procedimiento de instalación, siga los pasos que aparecen a continuación.

- 1 **Inicie “SensMe™ Setup” en el equipo.**
- 2 **Conecte un dispositivo USB al equipo.**
- 3 **Siga las instrucciones que aparezcan en la pantalla para completar el registro.**

### **Sugerencia**

Si desea conectar un dispositivo USB registrado que contiene pistas analizadas, se puede volver cancelar el registro del dispositivo USB.

## Transferencia de pistas al dispositivo USB mediante “Content Transfer”

Para activar la función SensMe™ en esta unidad, las pistas se deben analizar y se deben transferir al dispositivo USB registrado mediante “Content Transfer”.

- 1 **Conecte el dispositivo USB registrado al equipo.**

Para dispositivos USB, conéctelos con el modo MSC.

“Content Transfer” comienza automáticamente.

Si aparece un mensaje, siga las instrucciones que aparezcan en la pantalla para continuar.

- 2 **Arrastre las pistas de Windows Explorer o iTunes, etc., y colóquelas en “Content Transfer”.**

Comenzarán el análisis y la transferencia de pistas.

Para obtener más información acerca del funcionamiento, consulte la Ayuda de “Content Transfer”.

### **Nota**

Según el entorno de su equipo, es posible que 12 TONE ANALYSIS™ demore un poco.

## Reproducción de pistas en el canal — SensMe™ channels

“SensMe™ channels” agrupa automáticamente las pistas en canales según sus melodías. Puede seleccionar un canal que se adecue a su estado de ánimo o a su actividad, y reproducirlo.

Esta opción funciona con dispositivos USB conectados en los conectores USB internos o externos, o en ambos. Para cambiar el dispositivo USB, presione (MODE).

- 1 **Conecte un dispositivo USB configurado para la función SensMe™.**

- 2 **Presione  (SensMe™).**

Aparece la lista de canales, y se reproducen en modo aleatorio las secciones\* más rítmicas o melódicas de las pistas.

\* Es posible que no se detecten correctamente.

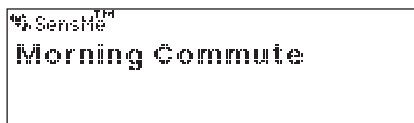

- 3 **Seleccione una pista de la lista de canales con el codificador multidireccional.**

### • **Cambie el canal**

Presione el codificador multidireccional hacia arriba y hacia abajo para seleccionar el canal deseado.

### • **Cambie la pista**

Presione el codificador multidireccional hacia la izquierda o hacia la derecha hasta que aparezca la pista deseada y, a continuación, presiónela.

La reproducción se iniciará desde el comienzo de la pista actual.

Si no presiona ningún botón durante 10 segundos, la pantalla vuelve al modo de reproducción normal.

### **Notas**

- Según la pista, es posible que no se detecte correctamente o que se agrupe en un canal que no sea adecuado para el ritmo de la pista.
- Si el dispositivo USB conectado contiene muchas pistas, es posible que “SensMe™ channels” demore un poco en comenzar debido al proceso de lectura de datos.

### **Sugerencia**

Las pistas se reproducen en orden aleatorio. El orden variará cada vez que seleccione un canal.

## Lista de canales

### ■ Se recomienda Shuffle All.

“Morning” (5:00 a. m. a 9:59 a. m.)

“Daytime” (10:00 a. m. a 3:59 p. m.)

“Evening” (4:00 p. m. a 6:59 p. m.)

“Night” (7:00 p. m. a 11:59 p. m.)

“Midnight” (12:00 a. m. a 4:59 a. m.)

Se recomiendan pistas para cada momento del día.

Ajuste el reloj (página 8) para que el canal se muestre correctamente.

“Shuffle All”: reproduce todas las pistas analizadas en orden aleatorio.

### ■ Canales básicos

Reproduce pistas según el tipo de música.

“Energetic”: pistas movidas.

“Relax”: pistas tranquilas.

“Mellow”: pistas suaves y melancólicas.

“Upbeat”: pistas alegres para mejorar el estado de ánimo.

“Emotional”: pistas de baladas.

“Lounge”: pistas de música funcional.

“Dance”: pistas de R&B, rap y rítmicas.

“Extreme”: pistas de rock intenso.

### ■ Canales en el automóvil

Reproduce pistas adecuadas para el manejo.

“Freeway”: pistas rápidas y movidas.

“Chillout Drive”: pistas de baladas entonadas y reconfortantes.

“Weekend Trip”: pistas alegres y vivaces.

“Midnight Cruise”: pistas de jazz o piano estilo adulto.

“Party Ride”: pistas vivaces y divertidas.

“Morning Commute”: pistas suaves y relajantes.

“Goin’ Home”: pistas cálidas y relajantes.

## iPod

Para obtener más información acerca de la compatibilidad de su iPod, consulte “Acerca de iPod” (página 44) o visite el sitio web de soporte técnico.

En las instrucciones de funcionamiento, el “iPod” se utiliza como referencia general para las funciones del iPod en el iPod y el iPhone, salvo que el texto o las ilustraciones especifiquen lo contrario.

### Sitio Web de soporte técnico en línea

<http://esupport.sony.com>

<http://www.sony.com/mobileAV>

### Notas

- No coloque un teléfono celular o un dispositivo con funciones de comunicación inalámbrica en la TUNE TRAY, ya que es posible que no reciba señales telefónicas o que la comunicación se corte.
- No deje un iPod dentro de un automóvil estacionado, ya que podrían producirse fallas de funcionamiento.

## Reproducción en un iPod

Se puede conectar el iPod en los conectores USB internos o externos, o en ambos. Para cambiar entre dispositivos USB, presione **(MODE)**.

### Reproducción mediante el conector USB (interno)

Antes de conectar el iPod, baje el volumen de la unidad.

#### 1 Presione **(OPEN)**.

El panel frontal se voltea hacia abajo.

#### 2 Presione **PUSH OPEN** en la TUNE TRAY.

La TUNE TRAY se abrirá lentamente.

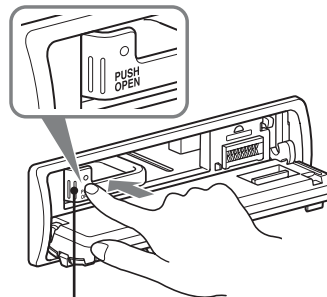

TUNE TRAY

continúa en la página siguiente → 25

### 3 Conecte el adaptador suministrado al conector USB.

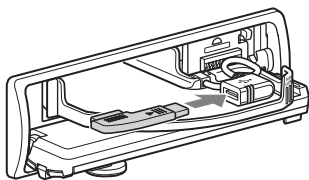

### 4 Conecte el iPod al adaptador suministrado.

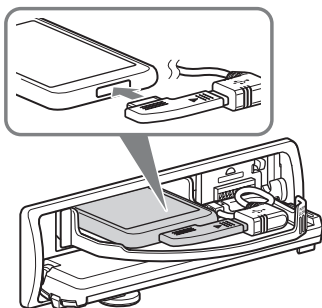

### 5 Deslice hacia adentro la TUNE TRAY presionando PUSH CLOSE en la TUNE TRAY hasta que se cierre completamente.

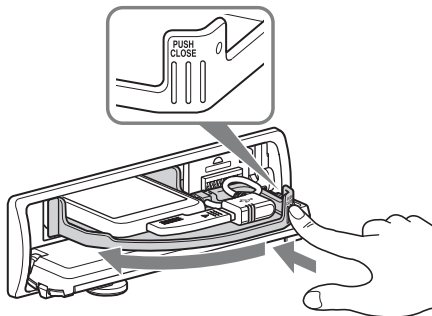

### 6 Cierre el panel frontal.

### 7 Presione **SOURCE/OFF** varias veces hasta que aparezca "USB" y, a continuación, presione **MODE** para cambiar el dispositivo USB.

Aparece "USB Internal".

El iPod se encenderá automáticamente y la indicación siguiente aparecerá en la pantalla del iPod tal y como se ilustra a continuación.\*



Las pistas del iPod empiezan a reproducirse automáticamente a partir del punto en el que se detuvo la última reproducción.

Si ya hay un iPod conectado, repita el paso 7. ("iPod" aparece en la pantalla cuando se reconoce el iPod.)

\* Las indicaciones de la pantalla varían en función del iPod, o es posible que no aparezcan si se conecta un iPod touch.

### 8 Ajuste el volumen.

Mantenga presionado **SOURCE/OFF** durante 1 segundo para detener la reproducción.

### Extracción del iPod

1 Detenga la reproducción del iPod.

2 Presione **OPEN**.

3 Presione PUSH OPEN en la TUNE TRAY.

4 Extraiga el iPod.

5 Deslice hacia adentro la TUNE TRAY y cierre el panel frontal.

### Reproducción mediante el conector USB (externo)

Antes de conectar el iPod, baje el volumen de la unidad.

### 1 Deslice la cubierta del dispositivo USB.



### 2 Conecte el iPod al conector USB a través del conector de base conectado al cable USB.

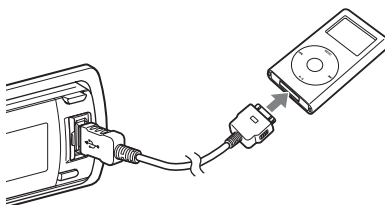

### 3 Presione **(SOURCE/OFF)** varias veces hasta que aparezca “USB” y, a continuación, presione **(MODE)** para cambiar el dispositivo USB.

Aparece “USB External”.

El iPod se encenderá automáticamente y la indicación siguiente aparecerá en la pantalla del iPod tal y como se ilustra a continuación.\*



#### Sugerencia

Para ello, le recomendamos que utilice el cable RC-100IP USB (no suministrado).

Las pistas del iPod empiezan a reproducirse automáticamente a partir del punto en el que se detuvo la última reproducción.

Si ya hay un iPod conectado, repita el paso 3 para empezar la reproducción. (“iPod” aparece en la pantalla cuando se reconoce el iPod.)

\* En caso de que se conecte un iPod touch o un iPhone, o si la última vez se realizó la reproducción en el iPod en el modo de control de pasajero, el logotipo no aparecerá en la pantalla.

### 4 Ajuste el volumen.

Mantenga presionado **(SOURCE/OFF)** durante 1 segundo para detener la reproducción.

### Extracción del iPod

1 Detenga la reproducción del iPod.

2 Extraiga el iPod.

#### Precaución para iPhone

Al conectar un iPhone mediante USB, el volumen del teléfono se controla a través del iPhone. Para que el volumen del dispositivo no sea extremadamente alto tras una llamada, durante las llamadas, no lo aumente en la unidad.

#### Notas

- No extraiga el iPod durante la reproducción o, de lo contrario, los datos podrían dañarse.
- No coloque dispositivos que no sean USB en la TUNE TRAY, ni objetos extraños, como monedas, llaves, tarjetas, líquidos, etc.
- No coloque objetos inflamables como un encendedor en la TUNE TRAY, ya que podría producir humo, un incendio u otro tipo de accidente.
- Los usuarios de iPod deben usar el adaptador XA-50IP suministrado. Su uso está designado para esta unidad solamente (en TUNE TRAY) y no debería usarse con otro dispositivo USB.
- Esta unidad no puede reconocer el iPod a través de un concentrador USB.

- Deslice hacia adentro la bandeja TUNE TRAY y cierre el panel frontal antes de reproducir, ya que podrían producirse daños en caso de una obstrucción en el vehículo, etc.
- Si el panel frontal no se abre por completo por la forma del tablero en la posición de instalación, desconéctelo y abra la bandeja TUNE TRAY en forma manual.  
Para obtener más información acerca de cómo extraer el panel frontal, consulte la página 8.
- Es extremadamente peligroso conectar o extraer el iPod mientras se maneja.

#### Sugerencias

- Si se coloca la llave de encendido en la posición ACC (accesorios), o si la unidad está encendida, el iPod se recarga.
- Si el iPod se desconecta durante la reproducción, aparecerá “NO Device” en la pantalla de la unidad.

### Modo de reanudación

Cuando el iPod se conecta al conector de base, el modo de esta unidad cambia al modo de reanudación y se inicia la reproducción en el modo ajustado por el iPod.

No es posible utilizar los botones de reproducción repetida/aleatoria en el modo de reanudación.

### Elementos de la pantalla

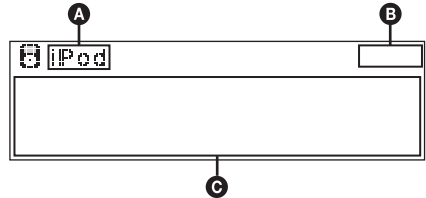

- A** Indicación de la fuente (iPod)
- B** Reloj
- C** Nombre del artista/Nombre del álbum, Nombre de la pista, Nombre del álbum/Número de pista/Tiempo de reproducción transcurrido

Para cambiar los elementos de la pantalla **C**, presione **(DSPL)**.

#### Sugerencia

Si se modifica álbum/podcast/género/artista/lista de reproducción, el número de elemento aparece durante unos instantes.

#### Notas

- La reproducción de pistas en el modo aleatorio se selecciona desde el iPod actual.
- Es posible que algunos caracteres almacenados en el iPod no se visualicen correctamente.

## Reproducción repetida

- 1 Mantenga presionado el codificador multidireccional.
- 2 Gire el codificador multidireccional para seleccionar el ajuste "Repeat" y, a continuación, presiónelo.
- 3 Gire el codificador multidireccional para seleccionar el ajuste y, a continuación, presiónelo.  
El ajuste finalizó.
- 4 Presione **↩** (BACK).  
El ajuste finaliza y la pantalla regresa al modo de recepción/reproducción normal.

### (con el control remoto de tarjeta)

- 1 Durante la reproducción, presione **①** (REP) varias veces hasta que aparezca el ajuste deseado.

Seleccione	Para reproducir
Repeat Track	pistas en forma repetida.
Repeat Album	álbumes en forma repetida.
Repeat Podcast	podcast en forma repetida.
Repeat Artist	artistas en forma repetida.
Repeat Playlist	listas de reproducción en forma repetida.
Repeat Genre	género en forma repetida.

Después de 3 segundos, se completa el ajuste.

Para regresar al modo de reproducción normal, seleccione "Repeat off".

## Reproducción aleatoria

- 1 Durante la reproducción, mantenga presionado **②** (ZAP/SHUF).
- 2 Presione **②** (ZAP/SHUF) varias veces hasta que aparezca el ajuste deseado.



### (con el control remoto de tarjeta)

- 1 Durante la reproducción, presione **②** (SHUF) varias veces hasta que aparezca el ajuste deseado.

Seleccione	Para reproducir
Shuffle Album	álbumes en orden aleatorio.
Shuffle Podcast	podcast en orden aleatorio.
Shuffle Artist	artistas en orden aleatorio.
Shuffle Playlist	listas de reproducción en orden aleatorio.
Shuffle Genre	género en orden aleatorio.
Shuffle Device	dispositivos en orden aleatorio.

Después de 3 segundos, se completa el ajuste.

Para regresar al modo de reproducción normal, seleccione "off".

## Utilización directa del iPod — Control de pasajero

Puede utilizar directamente un iPod conectado al conector de base. Esta opción funciona solamente cuando se conecta un iPod al conector USB (externo).

- 1 Durante la reproducción, mantenga presionado **③** (MODE).

Aparece "Mode iPod" y podrá utilizar el iPod directamente.

### Para salir del modo de control de pasajero

Mantenga presionado **③** (MODE).

A continuación, aparecerá "Mode Audio" y el modo de reproducción cambiará a "Resuming".

#### Notas

- Sólo es posible ajustar el volumen en la unidad.
- Si se cancela este modo, el ajuste de repetición se desactivará.

## Búsqueda de una pista

### Búsqueda de una pista por nombre — Quick-BrowZer™

Puede buscar una pista fácilmente en un dispositivo USB por categorías.

- 1 Presione Q (BROWSE).**  
La unidad accede al modo Quick-BrowZer y aparece la lista de categorías de búsqueda.
- 2 Gire el codificador multidireccional para seleccionar la categoría de búsqueda deseada y, a continuación, presiónelo para confirmarla.**
- 3 Repita el paso 2 hasta que se seleccione la pista deseada.**  
Se inicia la reproducción.

**Para volver a la pantalla anterior**  
Presione ⏪ (BACK).

**Para salir del modo Quick-BrowZer**  
Presione Q (BROWSE).

#### Nota

Al acceder al modo Quick-BrowZer, se cancela el ajuste de reproducción repetida/aleatoria.

## Búsqueda por omisión de elementos — Modo de Omisión

Cuando varios elementos se encuentran dentro de una misma categoría, es posible encontrar el elemento deseado rápidamente.

- 1 Presione el codificador multidireccional hacia la derecha en el modo Quick-BrowZer.**  
Aparecerá la siguiente pantalla.

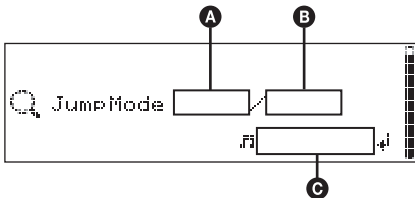

- A** Número del elemento actual
- B** Número total de elementos en la capa actual
- C** Nombre de elemento

A continuación, aparecerá el nombre del elemento.

- 2 Gire el codificador multidireccional hasta que aparezca el elemento deseado o uno próximo a él.**

Salta en incrementos del 10% del número total de elementos.

- 3 Presione el codificador multidireccional.**  
Vuelve a la pantalla del modo Quick-BrowZer y aparece el elemento seleccionado.
- 4 Presione el codificador multidireccional hacia arriba y hacia abajo para seleccionar el elemento deseado y, a continuación, presiónelo.**  
Si el elemento seleccionado es una pista, empieza la reproducción.

## Para cancelar el modo de Omisión

Presione ⏪ (BACK) o presione el codificador multidireccional hacia la izquierda. Aparece una lista de categorías de búsqueda.

## Búsqueda por orden alfabético — Búsqueda alfabética

Cuando se conecta a la unidad un iPod o un dispositivo USB que contiene información de canciones, puede encontrar el elemento deseado en orden alfabético. Mientras que la unidad está leyendo la información de la canción, "⏪" aparece en la pantalla. Puede utilizar la función de búsqueda alfabética cuando "⏪" desaparezca. Para un dispositivo USB, la cantidad máxima de archivos (pistas) que se pueden buscar es 5 000.

- 1 Presione el codificador multidireccional hacia la derecha en el modo Quick-BrowZer.**  
Aparece una lista en orden alfabético.

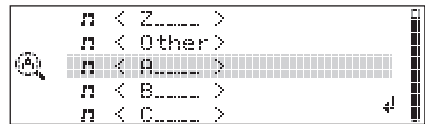

- 2 Gire el codificador multidireccional para seleccionar la primera letra del elemento deseado y presiónelo.**  
Aparece una lista de los elementos de la categoría seleccionada en orden alfabético. Si no existe una canción que comience con la letra indicada, aparece "Not Found".

continúa en la página siguiente →

### 3 Presione el codificador multidireccional hacia arriba y hacia abajo para seleccionar el elemento deseado y, a continuación, presiónelo.

Si el elemento seleccionado es una pista, empieza la reproducción.

### Para cancelar la búsqueda alfabética

Presione **↩** (BACK) o presione el codificador multidireccional hacia la izquierda. Aparece una lista de categorías de búsqueda.

#### Notas

- Para un dispositivo USB, es posible que demore un poco en leer la información de la canción después de conectar la unidad.

Mientras que la unidad está leyendo la información de la canción, "⌂" aparece en la parte superior izquierda de la pantalla.

- Solamente se puede almacenar la información de la canción del dispositivo USB que se conectó por última vez.
- Si reemplaza la batería del automóvil, cambia las conexiones o restablece la unidad, la información de la canción almacenada se borrará.

## Búsqueda de una pista por segmentos — ZAPPIN™

Es posible buscar una pista que desee escuchar mientras se reproducen pequeños fragmentos de pistas en un dispositivo USB de forma secuencial.

El modo ZAPPIN es adecuado para buscar pistas en el modo de reproducción aleatoria o de repetición aleatoria.

### 1 Durante la reproducción, presione

**(ZAP/SHUF)**.

Cuando "ZAPPIN" aparece en la pantalla, la reproducción se inicia en un segmento de la pista siguiente.

El segmento se reproduce durante el tiempo establecido y, a continuación, suena un clic y se inicia el segmento siguiente.

#### Pista

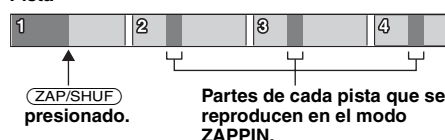

### 2 Cuando se reproduzca la pista que desea escuchar, presione el codificador multidireccional o

**(ZAP/SHUF)**.

La pista seleccionada vuelve al modo de reproducción normal desde el principio.

Para buscar una pista de nuevo en el modo ZAPPIN, repita los pasos 1 y 2.

## En el caso de reproducción de "SensMe™ channels"

Si "Content Transfer" transfiere la pista que se desea buscar, se mostrarán las secciones\* más rítmicas o melódicas de las pistas. Para obtener más información acerca de la función SensMe™, consulte la página 23.

\* Es posible que no se detecten correctamente.

#### Sugerencias

- Es posible seleccionar el tiempo de reproducción entre unos 6 segundos, 15 segundos o 30 segundos (página 43). No es posible seleccionar el fragmento de la pista que se reproducirá.
- Para saltar pistas, presione el codificador multidireccional hacia la derecha/izquierda en modo ZAPPIN.
- Para saltar álbumes, presione el codificador multidireccional hacia la derecha/izquierda en modo ZAPPIN.



## Bluetooth (Llamadas con manos libres y transmisión de música)

### Operaciones de Bluetooth

Para utilizar la función Bluetooth, es necesario realizar el procedimiento siguiente.

#### 1 Emparejamiento

Cuando se conectan dispositivos Bluetooth por primera vez, se requiere un registro mutuo. Este proceso se denomina "emparejamiento". Solamente es necesario realizar el registro (emparejamiento) la primera vez ya que, una vez emparejados, los dispositivos se reconocerán entre sí automáticamente. Es posible emparejar hasta 9 dispositivos.

#### 2 Conexión

Una vez realizado el emparejamiento, conecte esta unidad y el dispositivo Bluetooth. Según el dispositivo, la conexión se puede realizar en forma automática junto con el emparejamiento.

#### 3 Llamadas con manos libres y transmisión de música

Puede realizar o contestar llamadas con un dispositivo manos libres, o escuchar audio a través de la unidad.







Para obtener más información acerca de los dispositivos que se pueden utilizar, visite el sitio web de soporte técnico.

#### Sitio Web de soporte técnico en línea

<http://esupport.sony.com>  
<http://www.sony.com/mobileAV>

## Acerca de los iconos Bluetooth

En esta unidad, se utilizan los iconos siguientes.

	Encendido: La señal de Bluetooth está activada. Parpadea: El emparejamiento está en modo de espera. Ninguno: La señal de Bluetooth está desactivada.
	Encendido: Conectado a un teléfono celular. Parpadea: Conexión en progreso. Ninguno: No hay ningún teléfono celular conectado para realizar llamadas con manos libres.
	Encendido: Conectado al dispositivo. Parpadea: Conexión en progreso. Ninguno: No hay ningún dispositivo conectado para la transmisión de música.
	Encendido: Hay mensajes SMS sin leer. Parpadea: Se ha recibido un mensaje SMS. Ninguno: No hay mensajes SMS sin leer.
	Estado de la potencia de señal del teléfono celular al que se conecta.*
	Estado de la batería restante del teléfono celular al que se conecta.*

\* Se vuelve gris si no existe conexión con manos libres. Varía en el caso de un teléfono celular.

## Emparejamiento

Primero, registre ("empareje") el dispositivo Bluetooth (teléfono celular, etc.) con esta unidad. Es posible emparejar hasta 9 dispositivos. Después de establecer el emparejamiento, no será necesario volver a realizarlo.

#### 1 Mantenga presionado (BLUETOOTH).

"" parpadea (el emparejamiento está en modo de espera).

continúa en la página siguiente →

## 2 Configure el dispositivo Bluetooth para buscar esta unidad.

Aparece una lista de los dispositivos detectados en la pantalla del dispositivo que desea conectar. La unidad se muestra como "Sony Automotive" en el dispositivo que se va a conectar.

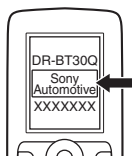

## 3 Si se requiere una clave de paso\* en la pantalla del dispositivo que se desea conectar, introduzca "0000".

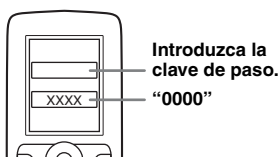

Esta unidad y el dispositivo Bluetooth memorizan la información entre sí y, después de realizar el emparejamiento, la unidad estará preparada para conectarse al dispositivo.

## 4 Configure el dispositivo Bluetooth para conectarlo a esta unidad.

Aparece el mensaje "Connection Complete", y se completa la conexión. "📶" o "📶" aparece cuando la conexión está establecida.

\* La clave de paso puede denominarse "clave de acceso", "código PIN", "número PIN" o "contraseña" etc. en función del dispositivo. Si el dispositivo admite la versión 2.1 de Bluetooth, no se requiere la introducción de una clave de paso.

### Notas

- Mientras se conecta a un dispositivo Bluetooth, esta unidad no puede detectarse desde otro dispositivo. Para habilitar la detección, acceda al modo de emparejamiento y busque esta unidad desde otro dispositivo.
- Es posible que la búsqueda o la conexión demore un poco.
- Según el dispositivo, la pantalla de confirmación de la conexión aparece antes de introducir la clave de paso.
- El plazo para introducir la clave de paso varía según el dispositivo.
- Esta unidad no puede conectarse a un dispositivo compatible solamente con HSP (Head Set Profile).

## Conexión

Si ha conseguido realizar el emparejamiento, inicie la operación a partir de este punto.

### Conexión a un teléfono celular

1 Asegúrese de que tanto esta unidad como el teléfono celular tengan la señal Bluetooth activada.

2 Realice la conexión a esta unidad mediante el teléfono celular.

"📶" aparece cuando la conexión está establecida. Si seleccionó una fuente de teléfono Bluetooth una vez que se estableció la conexión, los nombres de la red y del teléfono celular conectado también aparecen en la pantalla.

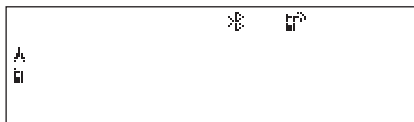

### Conexión del último teléfono celular conectado desde esta unidad

1 Asegúrese de que tanto esta unidad como el teléfono celular tengan la señal Bluetooth activada.

2 Presione **(SOURCE/OFF)** varias veces hasta que aparezca "Bluetooth Phone".

3 Presione el codificador multidireccional. "📶" parpadea mientras se establece la conexión. "📶" aparece cuando la conexión está establecida.

### Notas

- Algunos teléfonos celulares requieren autorización para acceder a los datos de su agenda telefónica durante la conexión de manos libres con esta unidad. La autorización se obtiene mediante el teléfono celular.
- Mientras transmite audio Bluetooth, no puede realizar la conexión de esta unidad al teléfono celular. En cambio, realice la conexión del teléfono celular a esta unidad. Es posible que se escuche un ruido de conexión durante el sonido de reproducción.

### Sugerencias

- Con la señal Bluetooth activada: si el encendido se ajusta en la posición ON, la unidad vuelve a conectarse automáticamente al último teléfono celular conectado. No obstante, la conexión automática también depende de la especificación del teléfono celular. Si la unidad no vuelve a conectarse automáticamente, conéctela en forma manual.



- Además, puede seleccionar una fuente de teléfono Bluetooth. Para ello, mantenga presionado Q (BROWSE) durante más de 2 segundos en la unidad, o presione (CALL) en el control remoto de tarjeta.

## Conexión de un dispositivo de audio

- 1 Asegúrese de que tanto esta unidad como el dispositivo de audio tengan la señal Bluetooth activada.
- 2 Realice la conexión a esta unidad mediante el dispositivo de audio. “” aparece cuando la conexión está establecida.



## Conexión del último dispositivo de audio conectado desde esta unidad

- 1 Asegúrese de que tanto esta unidad como el dispositivo de audio tengan la señal Bluetooth activada.
- 2 Presione (SOURCE/OFF) varias veces hasta que aparezca “Bluetooth Audio”.
- 3 Presione (PAUSE). “” parpadea mientras se establece la conexión. “” aparece cuando la conexión está establecida.

## Realización de llamadas con manos libres

Una vez que la unidad está conectada al teléfono celular, puede realizar o contestar llamadas con esta unidad.

## Realización de llamadas

### Realización de llamadas desde la agenda telefónica

Debe asegurarse de haber seleccionado la agenda telefónica correspondiente. Para obtener más información acerca de cómo seleccionar la agenda telefónica, consulte “Selección de una agenda telefónica” (página 35).

- 1 Presione (SOURCE/OFF) varias veces hasta que aparezca “Bluetooth Phone”.
- 2 Presione Q (BROWSE). Aparece la agenda telefónica.

- 3 Gire el codificador multidireccional para seleccionar una inicial de la lista de iniciales y, a continuación, presiónelo.
- 4 Gire el codificador multidireccional para seleccionar un nombre de la lista de nombres y, a continuación, presiónelo.
- 5 Gire el codificador multidireccional para seleccionar un número de la lista de números y, a continuación, presiónelo. Comienza la llamada telefónica.

### Realización de llamadas desde el historial de llamadas

- 1 Presione (SOURCE/OFF) varias veces hasta que aparezca “Bluetooth Phone”.
- 2 Mantenga presionado Q (BROWSE) durante más de 2 segundos. Aparece una lista del historial de llamadas.
- 3 Gire el codificador multidireccional para seleccionar un nombre y un número telefónico del historial de llamadas y, a continuación, presiónelo. Comienza la llamada telefónica.

#### Nota

Es posible llamar desde el historial de llamadas (hasta 20).

### Realización de llamadas mediante la introducción directa de un número de teléfono

Es posible realizar llamadas mediante la introducción directa de un número de teléfono solamente con el control remoto de tarjeta.

- 1 Presione (CALL) en el control remoto de tarjeta para seleccionar la fuente de teléfono Bluetooth.
- 2 Presione los botones numéricos (0 a 9, \* o #) en el control remoto de tarjeta para introducir el número de teléfono.
- 3 Presione (ENTER) en el control remoto de tarjeta. Comienza la llamada telefónica.

Para introducir “+”, mantenga presionado el botón 0 en el control remoto de tarjeta.

### Realización de llamadas mediante números preajustados

Es posible almacenar hasta 6 contactos en la marcación preajustada. Para obtener más información acerca de cómo almacenarlos, consulte “Marcación preajustada” (página 36).

- 1 Presione (SOURCE/OFF) varias veces hasta que aparezca “Bluetooth Phone”.

continúa en la página siguiente →

- Presione el codificador multidireccional hacia arriba y hacia abajo para seleccionar el contacto al que desea llamar y, a continuación, presiónelo.  
Comienza la llamada telefónica.

### Para finalizar una llamada

Presione nuevamente el codificador multidireccional o **(SOURCE/OFF)**.

#### Nota

*Incluso si se ha finalizado la llamada, la conexión Bluetooth no se cancela.*

### Realización de llamadas mediante repetición de marcado

- Presione **(SOURCE/OFF)** varias veces hasta que aparezca “Bluetooth Phone”.
- Mantenga presionado el codificador multidireccional durante más de 2 segundos.  
Comienza la llamada telefónica.

---

### Recepción de llamadas

Cuando se recibe una llamada, se emite un tono de llamada a través de los altavoces del automóvil. El nombre y el número de teléfono aparecen en la pantalla.

#### 1 Presione el codificador multidireccional cuando reciba una llamada con un tono de llamada.

Comienza la llamada telefónica.

#### Notas

- En función del teléfono celular, es posible que aparezca solamente el número de teléfono.
- El micrófono incorporado de esta unidad se encuentra en la parte posterior del panel frontal (página 15). No lo cubra con cinta, etc.

### Ajuste de Auto Answer (respuesta automática)

Puede seleccionar un ajuste de respuesta automática de “off”, “Short” o “Long” (página 43).

### Ajuste de Ringtone (tono de llamada)

Puede seleccionar un tono de llamada de “Default” o “Cellular” (página 43).

\* En función del teléfono celular, es posible que el tono de llamada de esta unidad se emita incluso si se configura en “Cellular”.

### Para rechazar una llamada

Presione **(SOURCE/OFF)**.

---

## Operaciones durante una llamada

### Configuración del volumen del tono de llamada y del auricular

Puede configurar el volumen del tono de llamada y del auricular.

#### Para ajustar el volumen del tono de llamada:

Gire el codificador multidireccional mientras recibe la llamada. Aparece “Ring Volume”, y se puede ajustar el volumen del tono de llamada.

#### Para ajustar el volumen del auricular:

Gire el codificador multidireccional durante una llamada. Aparece “Talk Volume”, y se puede ajustar el volumen del auricular.

#### Nota

*Si seleccionó la fuente de teléfono Bluetooth, al girar el codificador multidireccional solamente se ajustará el volumen del auricular.*

### EC/NC Mode (modo de cancelación de eco/ruido)

Puede reducir el eco y el ruido.

Presione el codificador multidireccional hacia la izquierda o hacia la derecha para configurar “EC/NC Mode 1” o “EC/NC Mode 2”.

#### Nota

*Se puede configurar durante una llamada.*

### Envío de tonos DTMF (Dual Tone Multiple Frequency)

Puede enviar tonos DTMF.

Presione los botones numéricos (0 a 9, \* o #) en el control remoto de tarjeta para enviar los tonos DTMF.

### Ajuste de MIC Gain (la ganancia del micrófono)

Puede ajustar el volumen de la otra parte.

Presione el codificador multidireccional hacia arriba y hacia abajo para ajustar los niveles de volumen en (“MIC Gain LOW”, “MIC Gain MID” o “MIC Gain HI”).

#### Nota

*Se puede configurar durante una llamada.*

---

## Transferencia de llamadas

Para activar o desactivar el dispositivo correcto (esta unidad o el teléfono celular), realice lo siguiente.

#### 1 Presione **(MODE)** o utilice el teléfono celular.

Para obtener más información acerca del funcionamiento del teléfono celular, consulte el manual de dicho dispositivo.

## Nota

En función del teléfono celular, es posible que la conexión de manos libres se interrumpa al intentar transferir una llamada.

## Manejo de la agenda telefónica

### Notas sobre los datos de la agenda telefónica

- Antes de disponer del automóvil en el que está instalada la unidad o cambiar su titularidad, asegúrese de presionar el botón **RESET** para eliminar todos los datos de la agenda telefónica a fin de evitar posibles accesos no autorizados. Al desconectar el cable de fuente de alimentación, también se eliminarán todos los datos de la agenda telefónica.
- Los datos descargados de la agenda telefónica de un teléfono celular no pueden sobrescribirse por datos posteriores. No obstante, es posible que algunos datos (nombre, etc.) se dupliquen al intentarlo.
- Si presiona el botón **RESET**, los datos almacenados de agenda telefónica se eliminarán.
- Es posible que se pierdan los datos de la agenda telefónica si se daña esta unidad.
- Al desechar esta unidad, se deben eliminar los datos de la agenda telefónica mediante la función "BT Initialize" (página 38).
- Es posible almacenar hasta 500 contactos en la agenda telefónica. Si intenta registrar más de 500 números, aparecerá el mensaje "Memory Full".

## Selección de una agenda telefónica

Antes de realizar una llamada, asegúrese de haber seleccionado la agenda telefónica correspondiente: teléfono celular o esta unidad. Si selecciona "Cellular", puede acceder a la agenda telefónica del celular mediante esta unidad\*.

\* Si el teléfono celular no admite PBAP, no se puede seleccionar la agenda telefónica del teléfono celular.

- 1 Mantenga presionado **(SOURCE/OFF)** durante 1 segundo.
- 2 Mantenga presionado el codificador multidireccional.
- 3 Gire el codificador multidireccional hasta que aparezca "PhoneBook Select" y, a continuación, presiónelo.
- 4 Gire el codificador multidireccional para seleccionar "Cellular" o "Head Unit" y, a continuación, presiónelo.

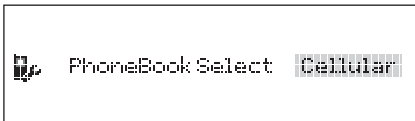

- 5 Presione **(BACK)**.

## Recepción de datos de la agenda telefónica de un teléfono celular

- 1 Presione **(SOURCE/OFF)** varias veces hasta que aparezca "Bluetooth Phone".
- 2 Presione **Q (BROWSE)**. Aparece la agenda telefónica.
- 3 Gire el codificador multidireccional para seleccionar "Add Contact" y, a continuación, presiónelo. Aparece el mensaje "Waiting...".
- 4 Utilice el teléfono celular para enviar los datos de la agenda telefónica. Aparece el mensaje "Data Receiving..." mientras recibe los datos de la agenda telefónica. El mensaje "Complete" aparecerá cuando se hayan almacenado los datos en la unidad.

### Notas

- En función del teléfono celular, es posible que se le solicite permiso para acceder a la agenda telefónica del teléfono celular cuando conecte la unidad. El teléfono celular requiere el permiso.
- Antes de recibir datos de la agenda telefónica, desconecte todos los teléfonos celulares o dispositivos de audio.
- Para cancelar la transferencia de datos de la agenda telefónica, utilice el teléfono celular.
- Si desconecta el cable de fuente de alimentación, se eliminarán los datos almacenados de la agenda telefónica.

## Eliminación desde la agenda telefónica en esta unidad

- 1 Presione **(SOURCE/OFF)** varias veces hasta que aparezca "Bluetooth Phone".
- 2 Presione **Q (BROWSE)**. Aparece la agenda telefónica.
- 3 Gire el codificador multidireccional para seleccionar una inicial de la lista de iniciales y, a continuación, presiónelo.
- 4 Gire el codificador multidireccional para seleccionar un nombre de la lista de nombres y, a continuación, presiónelo.
- 5 Gire el codificador multidireccional para seleccionar "Delete Contact" de la lista de números y, a continuación, presiónelo.
- 6 Gire el codificador multidireccional para seleccionar "Yes" y, a continuación, presiónelo.

Para eliminar todos los datos de la agenda telefónica, seleccione "Delete All" en el paso 3. Tras la eliminación, compruebe que se hayan eliminado correctamente todos los datos de la agenda telefónica.

---

## Marcación preajustada

Es posible almacenar hasta 6 contactos de la agenda telefónica en un teléfono celular en la marcación preajustada.

- 1 Presione **(SOURCE/OFF)** varias veces hasta que aparezca “Bluetooth Phone”.**
- 2 Presione el codificador multidireccional hacia arriba y hacia abajo para seleccionar el número preajustado (“Preset 1” a “Preset 6”) en el que desea almacenarlo.**
- 3 Presione el codificador multidireccional hacia la derecha para acceder al modo de almacenamiento.** Aparece el mensaje “Waiting...”.
- 4 Utilice el teléfono celular para enviar los datos de la agenda telefónica.** El contacto se almacena en el número preajustado que seleccione.

---

## Activación de la marcación por voz

Para activar la marcación por voz con un teléfono celular conectado a esta unidad, mencione la etiqueta de voz almacenada en el teléfono celular y, a continuación, realice la llamada.

- 1 Presione **(SOURCE/OFF)** varias veces hasta que aparezca “Bluetooth Phone”.**
- 2 Presione el codificador multidireccional.** Aparece el mensaje “Please say the name...”.
- 3 Mencione la etiqueta de voz almacenada en el teléfono celular.** Se reconocerá su voz y se realizará la llamada.

### Notas

- Antes de comenzar, compruebe que la unidad y el teléfono celular estén conectados.
- Almacene una etiqueta de voz en el teléfono celular de antemano.
- Si activa la marcación por voz con un teléfono celular conectado a la unidad, es posible que esta función no esté disponible en algunos casos.
- Los ruidos, como el del motor en marcha, pueden interferir en el reconocimiento del sonido. Para mejorar el reconocimiento, utilice la unidad en condiciones en que el ruido sea mínimo.
- Es posible que la marcación por voz no funcione en algunas situaciones según la eficacia de la función de reconocimiento de voz del teléfono celular. Para obtener más información, consulte el sitio web de soporte técnico.
- No utilice la marcación por voz en el teléfono celular durante la conexión del dispositivo de manos libres.

### Sugerencias

- Hable del mismo modo que cuando almacenó la etiqueta de voz.
- Almacene una etiqueta de voz mientras se encuentra sentado en el automóvil, a través de esta unidad y con la fuente “Bluetooth Phone” seleccionada.

---

## Indicador de SMS

Cuando conecta un teléfono celular a esta unidad, el indicador de SMS le informa si existen mensajes SMS en la bandeja de entrada o sin leer.

Si recibe un nuevo mensaje SMS, el indicador de SMS parpadea.

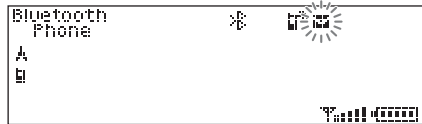

Si existen mensajes SMS sin leer, el indicador de SMS permanece encendido.

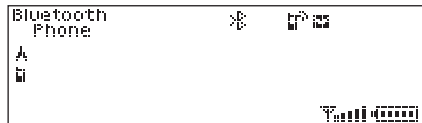



### Nota

Es posible que el funcionamiento del indicador de SMS dependa del teléfono celular.

### Reproducción de música desde un dispositivo de audio

Esta unidad permite escuchar música de un dispositivo de audio si el dispositivo de audio es compatible con A2DP (Advanced Audio Distribution Profile) de la tecnología Bluetooth.

- 1 **Conecte esta unidad y el dispositivo de audio Bluetooth (página 33).**  
“” aparecerá durante la conexión.
- 2 **Baje el volumen de esta unidad.**
- 3 **Presione  varias veces hasta que aparezca “Bluetooth Audio”.**
- 4 **Para comenzar la reproducción, utilice las funciones del dispositivo de audio.**
- 5 **Ajuste el volumen de esta unidad.**





### Ajuste del nivel de volumen

Puede ajustar cualquier diferencia en el nivel de volumen entre la unidad y el dispositivo de audio Bluetooth.

- 1 Inicie la reproducción en el dispositivo de audio Bluetooth con un volumen moderado.
- 2 Seleccione el volumen habitual en la unidad.
- 3 Presione el codificador multidireccional.
- 4 Gire el codificador multidireccional hasta que aparezca “Bluetooth Audio Level” y, a continuación, presiónelo.
- 5 Gire el codificador multidireccional para ajustar el nivel de entrada (“+ 18dB” – “0dB” – “- 8dB”).

### Operación de un dispositivo de audio con esta unidad

Puede realizar las siguientes operaciones en esta unidad si el dispositivo de audio es compatible con AVRCP (Audio Video Remote Control Profile) de la tecnología Bluetooth. (La operación puede variar en función del tipo de dispositivo de audio).

Para	Realice esta acción
Reproducir	Presione  .*1
Pausar	Presione  .*1
Omitir pistas	Presione el codificador multidireccional hacia la izquierda o hacia la derecha [una vez para cada pista].
Retroceder/ Avanzar	Mantenga presionado el codificador multidireccional hacia la izquierda o hacia la derecha.
Reproducir en forma repetida	Presione  en el control remoto de tarjeta.*2
Reproducción aleatoria	Presione  en el control remoto de tarjeta.*2*3
Omitir álbumes	Presione el codificador multidireccional hacia arriba o hacia abajo.

\*1 Según el tipo de dispositivo, es posible que sea necesario presionar dos veces.

\*2 Presione varias veces hasta que aparezca el ajuste deseado.

\*3 Además, es posible reproducir en modo aleatorio. Para ello, mantenga presionado  en esta unidad.

Cualquier otra operación se debe realizar directamente en el dispositivo de audio.

#### Notas

- En función del dispositivo de audio, es posible que no se muestre en esta unidad cierta información, por ejemplo, el título, el número de pista y la duración, el estado de la reproducción, etc. La información se muestra solamente durante la reproducción de audio Bluetooth.
- Incluso si se cambia la fuente en la unidad, la reproducción de la señal del dispositivo de audio no se interrumpe.

#### Sugerencia

Puede conectar un teléfono celular que sea compatible con A2DP (Advanced Audio Distribution Profile), como un dispositivo de audio, y escuchar música.

## Otros ajustes

### Inicialización de los ajustes de Bluetooth

Es posible inicializar todos los ajustes relativos a Bluetooth desde esta unidad.

- 1 Mantenga presionado el codificador multidireccional.**  
Aparecerá la lista de menús.
- 2 Gire el codificador multidireccional para seleccionar “BT Initialize” y, a continuación, presiónelo.**  
Aparece la pantalla de confirmación.
- 3 Gire el codificador multidireccional para seleccionar “Yes”.**  
Aparece el mensaje “Initializing...” durante la inicialización de los ajustes de Bluetooth.
- 4 Presione ↵ (BACK).**  
La pantalla vuelve al modo de recepción/reproducción normal.

#### Nota

Al desechar esta unidad, se deben eliminar los datos de la agenda telefónica mediante la función “BT Initialize”.

## Uso de equipo opcional

### Micrófono externo XA-MC10

La conexión de un micrófono externo al conector de entrada de micrófono permite mejorar la calidad de audio que se obtiene al hablar a través de la unidad.

#### Instalación en una visera solar

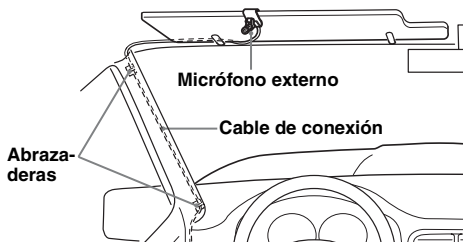

#### Instalación en el tablero

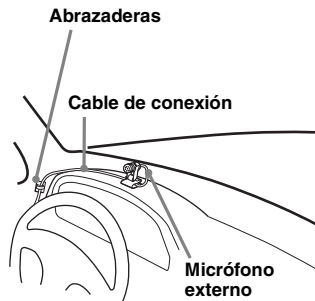

#### Nota

Si conecta un micrófono externo, no se puede utilizar el micrófono incorporado.



## Ajustes de sonido y menú de configuración

### Cambio de los ajustes de sonido

#### Ajuste de las características de sonido

- 1 Durante la recepción/reproducción, presione el codificador multidireccional.**
- 2 Gírelo hasta que aparezca el elemento de menú deseado y, a continuación, presiónelo.**
- 3 Utilice el codificador multidireccional para seleccionar el ajuste y, a continuación, presiónelo.**
- 4 Presione ↵ (BACK).**  
El ajuste finaliza y la pantalla regresa al modo de recepción/reproducción normal.

Puede ajustar los elementos siguientes:

El funcionamiento del codificador multidireccional varía según los elementos.

↑↓ : presione el codificador multidireccional hacia arriba o hacia abajo

↔ : presione el codificador multidireccional hacia la izquierda o hacia la derecha

↻ : gire el codificador multidireccional

---

**EQ7 Preset** (página 39)

---

**EQ7 Parametric Tune** (página 40)

---

**Listening Position Front/Rear** (página 40)

---

**Listening Position Subwoofer** (página 41)

---

**Listening Position Custom Tune**  
(página 41)

---

#### Fader & Balance

**Front/Rear/Center** (↑↓)

Permite ajustar el nivel relativo.

**Right/Left/Center** (↔)

Permite ajustar el balance de sonido.

---

#### Subwoofer Tune & LPF

**Phase** (↻)

Permite seleccionar la fase: "Normal", "Reverse".

**FREQ** (↔)

Permite seleccionar la frecuencia de corte del altavoz potenciador de graves: "50Hz", "60Hz", "80Hz", "100Hz", "120Hz".

**Slope** (↑↓)

Permite seleccionar el nivel LPF: "1", "2", "3".

---

#### Subwoofer Level (↑↓)

Permite ajustar el volumen del altavoz potenciador de graves: "+10 dB" – "0 dB" – "–10 dB".

("–∞" aparecerá con el valor más bajo).

---

#### HPF

**FREQ** (↔)

Permite seleccionar la frecuencia de corte: "off", "50Hz", "60Hz", "80Hz", "100Hz", "120Hz".

**Slope** (↑↓)

Permite seleccionar el nivel HPF: "1", "2", "3".

---

**DM+ Advanced** (página 41)

---

**Rear Bass Enhancer** (página 41)

---

**Dynamic Loudness** (página 42)

---

**Bluetooth Audio Level** (página 37)

## Uso de funciones de sonido sofisticadas — Advanced Sound Engine

Advanced Sound Engine, el nuevo motor de sonido de Sony, crea un campo de sonido ideal en el automóvil gracias a su procesamiento digital de sonido. Advanced Sound Engine ofrece las siguientes funciones: EQ7, Listening Position, DM+ Advanced, Rear Bass Enhancer y Dynamic Loudness.

---

### Selección de la calidad de sonido — EQ7 Preset

Se puede seleccionar una curva de ecualizador de entre 7 curvas ("Xplod", "Vocal", "Edge", "Cruise", "Space", "Gravity", "Custom" u "off").

- 1 Durante la recepción/reproducción, presione el codificador multidireccional.**
- 2 Gire el codificador multidireccional hasta que aparezca "EQ7 Preset" y, a continuación, presiónelo.**
- 3 Presione el codificador multidireccional hacia arriba y hacia abajo hasta que aparezca la curva de ecualizador que desee y, a continuación, presiónela.**
- 4 Presione ↵ (BACK).**  
La pantalla vuelve al modo de recepción/reproducción normal.

Para cancelar la curva de ecualizador, seleccione "off" en el paso 3.

continúa en la página siguiente → **39**

### Sugerencia

Las fuentes de audio Tuner, USB (SensMe™) y Bluetooth pueden memorizar los ajustes de la curva de ecualizador en forma independiente.

## Personalización de la curva de ecualizador — EQ7 Parametric Tune

“Custom” de EQ7 le permite realizar sus propios ajustes en el ecualizador.

Seleccione “Custom” de EQ7 Preset.

Si configura “off” para EQ7 Preset, “EQ7 Parametric Tune” no aparece en el menú de ajustes de sonido.

**1** Seleccione una fuente y, a continuación, presione el codificador multidireccional.

**2** Gire el codificador multidireccional hasta que aparezca “EQ7 Parametric Tune” y, a continuación, presiónelo.

**3** Ajuste de la curva de ecualizador.

### • Rango de frecuencia

Gire el codificador multidireccional para seleccionar “Band1” a “Band7”.

### • Frecuencia central

Presione el codificador multidireccional hacia la izquierda o hacia derecha para seleccionar la frecuencia central.

Frecuencias centrales que se pueden seleccionar en cada banda:

Band1: “40 Hz” o “63 Hz”

Band2: “100 Hz” o “160 Hz”

Band3: “250 Hz” o “400 Hz”

Band4: “630 Hz” o “1.0 kHz”

Band5: “1.6 kHz” o “2.5 kHz”

Band6: “4.0 kHz” o “6.3 kHz”

Band7: “10.0 kHz” o “16.0 kHz”

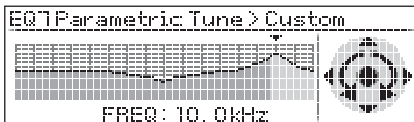

### • Nivel de volumen

Presione el codificador multidireccional hacia arriba/abajo para ajustar la curva de ecualizador.

El nivel de volumen puede ajustarse en intervalos de 1 dB, entre -6 dB y +6 dB.



**4** Presione el codificador multidireccional una vez terminados los ajustes del ecualizador.

**5** Presione **↩** (BACK).

La pantalla vuelve al modo de recepción/reproducción normal.

Para ajustar la curva de ecualizador predeterminada de fábrica, seleccione “Initialize” y “Yes” en el paso 3.

### Sugerencia

También es posible ajustar otras curvas de ecualizador.

## Optimización de sonido por alineación de tiempo — Listening Position

La unidad puede demorar la salida de sonido de cada altavoz para cambiar la ubicación del sonido a fin de adaptarse a su posición y simular un campo de sonido natural con la sensación de estar en el centro independientemente de la ubicación del automóvil en que se siente.

A continuación, se enumeran las opciones de “Listening Position Front/Rear”.

“Front R” (1): derecha delantera

“Front L” (2): izquierda delantera

“Front” (3): delantera central

“All” (4): en el centro del automóvil

“Custom”: posición calibrada con precisión (página 41)

“off”: sin configuración de posición

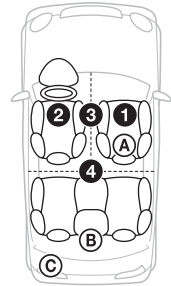

Además, puede configurar la posición aproximada del altavoz potenciador de graves desde su posición de escucha si:

- el altavoz potenciador de graves está conectado
- la posición de escucha está configurada en “Front R”, “Front L”, “Front” o “All”.

A continuación, se enumeran las opciones de “Listening Position Subwoofer”.

“Near” (A): cerca

“Normal” (B): normal

“Far” (C): lejos

**1** Durante la recepción/reproducción, presione el codificador multidireccional.

**2 Gire el codificador multidireccional hasta que aparezca “Listening Position Front/Rear” y, a continuación, presiónelo.**

**3 Presione el codificador multidireccional hacia arriba y hacia abajo para seleccionar “Front R”, “Front L”, “Front”, “All” o “Custom” y, a continuación, presiónelo.**

**4 Gire el codificador multidireccional hasta que aparezca “Listening Position Subwoofer” y, a continuación, presiónelo.**

Si selecciona “Front R”, “Front L”, “Front” o “All” en el paso 3 anterior, puede configurar la posición del altavoz potenciador de graves. Presione el codificador multidireccional hacia arriba y hacia abajo para seleccionar “Near”, “Normal” o “Far” y, a continuación, presiónelo.

**5 Presione ↵ (BACK).**

La pantalla vuelve al modo de recepción/reproducción normal.

Para cancelar la posición de escucha, seleccione “off” en el paso 3.

**Nota**

Si selecciona “Custom” en el paso 3, no puede configurar la posición del altavoz potenciador de graves.

---

## Calibración precisa por alineación de tiempo

### — Listening Position Custom Tune

Puede calibrar detalladamente la posición de escucha de cada altavoz para que la demora de sonido llegue a las personas con más precisión.

Antes de comenzar, mida la distancia entre la posición de escucha y cada altavoz.

Seleccione “Custom” de Listening Position Front/Rear.

**1 Durante la recepción/reproducción, presione el codificador multidireccional.**

**2 Gire el codificador multidireccional hasta que aparezca “Listening Position Custom Tune” y, a continuación, presiónelo.**

**3 Configure la posición de escucha.**

• **Selección del altavoz**

Presione el codificador multidireccional hacia la izquierda o hacia la derecha para seleccionar el altavoz.

• **Distancia**

Presione el codificador multidireccional hacia arriba y hacia abajo para ajustar la distancia entre la posición de escucha y los altavoces. La distancia se puede ajustar en intervalos de 2 cm, entre 30 cm y 300 cm.



**4 Presione el codificador multidireccional una vez terminados todos los ajustes.**

**5 Presione ↵ (BACK).**

La pantalla vuelve al modo de recepción/reproducción normal.

---

## DM+ Advanced

DM+ Advanced mejora el sonido comprimido digitalmente ya que restaura las altas frecuencias perdidas en el proceso de compresión. Esta función se activa cuando se selecciona únicamente la fuente de audio USB, SensMe™ o Bluetooth.

**1 Durante la reproducción, presione el codificador multidireccional.**

**2 Gire el codificador multidireccional hasta que aparezca “DM+ Advanced” y, a continuación, presiónelo.**

**3 Mueva el codificador multidireccional hacia arriba o hacia abajo para seleccionar “on” y, a continuación, presiónelo.**

**4 Presione ↵ (BACK).**

La pantalla vuelve al modo de recepción/reproducción normal.

**Sugerencia**

Los ajustes de DM+ ajustado se pueden memorizar en forma independiente para las fuentes de audio USB (SensMe™) y Bluetooth.

---

## Uso de los altavoces posteriores como altavoz potenciador de graves — Rear Bass Enhancer

Rear Bass Enhancer mejora los sonidos graves ya que aplica el ajuste del filtro de paso bajo (página 39) a los altavoces posteriores. Esta función permite que los altavoces posteriores funcionen como altavoces potenciadores de graves si uno no está conectado.

- 1 Durante la recepción/reproducción, presione el codificador multidireccional.**
- 2 Gire el codificador multidireccional hasta que aparezca “Rear Bass Enhancer” y, a continuación, presiónelo.**
- 3 Mueva el codificador multidireccional hacia arriba o hacia abajo para seleccionar “Level 1”, “Level 2” o “Level 3” y, a continuación, presiónelo.**
- 4 Presione ↵ (BACK).**  
La pantalla vuelve al modo de recepción/reproducción normal.

## Compensación del nivel de volumen — Dynamic Loudness

“Dynamic Loudness” hace referencia a la compensación del nivel de volumen y la ganancia de señal.

- 1 Durante la recepción/reproducción, presione el codificador multidireccional.**
- 2 Gire el codificador multidireccional hasta que aparezca “Dynamic Loudness” y, a continuación, presiónelo.**
- 3 Mueva el codificador multidireccional hacia arriba o hacia abajo para seleccionar “on” y, a continuación, presiónelo.**
- 4 Presione ↵ (BACK).**  
La pantalla vuelve al modo de recepción/reproducción normal.

## Ajuste de los elementos de configuración — MENÚ

- 1 Mantenga presionado el codificador multidireccional.**
- 2 Gire el codificador multidireccional para seleccionar el elemento deseado del menú y, a continuación, presiónelo.**
- 3 Mueva el codificador multidireccional hacia arriba o hacia abajo para seleccionar el ajuste y, a continuación, presiónelo.**  
El ajuste finalizó.

## 4 Presione ↵ (BACK).

El ajuste finaliza y la pantalla regresa al modo de recepción/reproducción normal.

Se pueden ajustar los elementos siguientes (consulte la referencia de página para obtener más información):

### Ajuste

---

**Clock Adjust** (página 8)

---

**CT** (Hora del reloj) (página 19)

#### **Beep**

Activa el sonido de los pitidos: “on”, “off”.

#### **RM** (Mando rotatorio)

Permite cambiar la dirección de funcionamiento de los controles del mando rotatorio: “NORM”, “REV”.

#### **Auto Off**

Desconecta la alimentación automáticamente una vez transcurrido un período de tiempo deseado cuando la unidad está apagada: “NO”, “30sec” (segundos), “30min” (minutos), “60min” (minutos).

#### **DEV Inside Alert**

Activa la función Device Inside Alert: “off”, “on”.

### Pantalla

#### **Demo** (Demostración)

Activa la demostración: “on”, “off”.

#### **Image**

Permite establecer que se muestren distintas imágenes.

- “All”: para mostrar todas las imágenes.
- “Movie”: para visualizar una película.
- “SA 1 – 3, All”: para visualizar el analizador de espectro.
- “Wall.P 1 – 4, All”: para visualizar un papel tapiz.
- “off”: para no visualizar ninguna imagen.

#### **Information**

Permite mostrar los elementos (en función de la fuente, etc.): “on”, “off”.

#### **Dimmer**

- Cambia el brillo de la pantalla.
- “Auto”: para que la pantalla se atenúe automáticamente al encender la luz. (Disponible únicamente si la antena monitorizada de iluminación está conectada).
  - “on”: para atenuar la pantalla.
  - “off”: para desactivar el atenuador.

#### **Illumination**

Permite cambiar el color de la iluminación: “Blue”, “Red”.

#### **Auto Scroll**

Permite desplazarse por los elementos de la pantalla automáticamente: “on”, “off”.

## Modo de reproducción

**Repeat** (página 22, 28)

**ZAPPIN Tone**\*1

Permite ajustar el sonido de los pitidos entre segmentos: “on”, “off”.

**ZAPPIN Time**\*1

Permite seleccionar el tiempo de reproducción de la función ZAPPIN: “1 (aprox. 6 segundos)”, “2 (aprox. 15 segundos)”, “3 (aprox. 30 segundos)”.

**Local** (Modo de búsqueda local)

- “on”: para que se sintonicen solamente las emisoras de señal más intensa.
- “off”: para ajustar la recepción normal.

**Mono**\*2 (Modo monoaural)

Selecciona el modo de recepción monoaural para mejorar una recepción de FM deficiente: “on”, “off”.

**BTM** (página 18)

 **Bluetooth**

**PhoneBook Select**

Selecciona la agenda telefónica: “Cellular”, “Head Unit”.

**Ringtone**

Permite utilizar el tono de llamada de esta unidad o del teléfono celular conectado: “Default”, “Cellular”.

**Auto Answer**

Contesta una llamada entrante automáticamente.

- “off”: para no contestar automáticamente las llamadas entrantes hasta que se presione el codificador multidireccional.
- “Short”: para contestar automáticamente después de 3 segundos.
- “Long”: para contestar automáticamente después de 10 segundos.

**BT Initialize**\*3 (página 38)

\*1 Cuando la fuente USB/SensMe™/iPod está activada.

\*2 Cuando se recibe FM.

\*3 Cuando la unidad está apagada.

## Información complementaria

### Precauciones

- Deje que la unidad se enfríe antes de usarla si el automóvil ha estado estacionado bajo la luz directa del sol.
- La antena motorizada se extiende automáticamente.

### Orden de reproducción de los archivos MP3/WMA/AAC

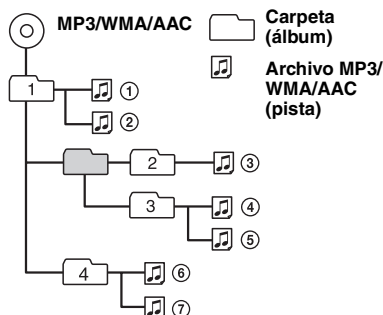

### Acerca de Device Inside Alert

Si ajusta el interruptor de la llave de encendido en la posición OFF sin extraer el dispositivo USB o el iPod, aparecerá “Device Inside” en la pantalla.

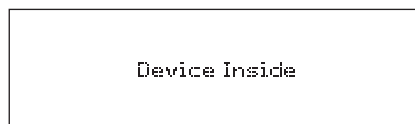

Abra el panel frontal para extraer el dispositivo USB o el iPod.

**Si el panel frontal no está colocado cuando el motor está apagado.**

El LED de Device Inside Alert parpadea.

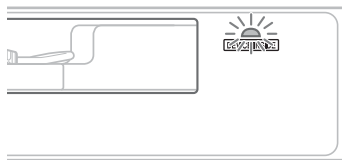

continúa en la página siguiente →

## Sugerencia

Para obtener más información acerca de la extracción del dispositivo USB o del iPod, consulte la página 21 (USB), 26 (iPod).

## Notas

- *Device Inside Alert sonará solamente si se utiliza el amplificador integrado.*
- *Para obtener información acerca de cómo desactivar la función Device Inside Alert, consulte página 42.*

---

## Acerca de iPod

- Puede conectarse a los siguientes modelos de iPod. Actualice sus dispositivos iPod a la última versión de software antes de utilizarlos.

Made for

- iPod touch (2ª generación)
- iPod touch (1ª generación)
- iPod classic
- iPod con video\*
- iPod nano (5ª generación)
- iPod nano (4ª generación)
- iPod nano (3ª generación)
- iPod nano (2ª generación)
- iPod nano (1ª generación)\*
- iPhone 3GS
- iPhone 3G
- iPhone

\* El control del pasajero no está disponible para iPod nano (1ª generación) ni para iPod con video.

- “Made for iPod” y “Made for iPhone” indican que un accesorio electrónico se diseñó para conectarse específicamente a los dispositivos iPod y iPhone respectivamente, y que el fabricante obtuvo la certificación necesaria para que cumpla con los estándares de rendimiento de Apple.
- Apple no es responsable del funcionamiento de este dispositivo o de su cumplimiento con los estándares de seguridad y regulatorios.

---

## Acerca de la función Bluetooth

### ¿Qué es la tecnología Bluetooth?

- La tecnología inalámbrica Bluetooth es una tecnología de corto alcance que permite la comunicación inalámbrica de datos entre dispositivos digitales, como un teléfono celular y un auricular. La tecnología inalámbrica Bluetooth tiene una cobertura de aproximadamente 10 m (unos 33 pies). Lo habitual es conectar dos dispositivos, aunque algunos dispositivos pueden conectarse a varios dispositivos al mismo tiempo.

- No es necesario utilizar un cable para realizar la conexión ya que la tecnología Bluetooth es inalámbrica. Tampoco es necesario que los dispositivos estén orientados entre sí, como sucede con la tecnología infrarroja. Por ejemplo, puede utilizar este tipo de dispositivos dentro de una bolsa o un bolsillo.
- La tecnología Bluetooth es un estándar internacional admitido por millones de empresas en todo el mundo y que utilizan varias compañías a escala internacional.

## Acerca de la comunicación Bluetooth

- La tecnología inalámbrica Bluetooth tiene una cobertura de aproximadamente 10 m. El área de cobertura puede variar en función de los obstáculos (personas, objetos metálicos, paredes, etc.) o del entorno electromagnético.
- Las siguientes condiciones pueden afectar la sensibilidad de la comunicación Bluetooth.
  - La existencia de obstáculos como, una persona, un objeto metálico o una pared, entre esta unidad y el dispositivo Bluetooth.
  - El uso de dispositivos que utilicen una frecuencia de 2,4 GHz, como un dispositivo LAN inalámbrico, un teléfono inalámbrico o un microondas cerca de la unidad.
- Como los dispositivos Bluetooth y las redes LAN inalámbricas (IEEE802.11b/g) utilizan la misma frecuencia, pueden producirse interferencias de microondas que provoquen el deterioro de la velocidad de comunicación, la aparición de ruido o una conexión no válida si la unidad se utiliza cerca de un dispositivo LAN inalámbrico. En este caso, realice el procedimiento siguiente.
  - Utilice esta unidad a una distancia mínima de 10 m del dispositivo LAN inalámbrico.
  - Si utiliza esta unidad a menos de 10 m de un dispositivo LAN inalámbrico, apague el dispositivo LAN inalámbrico.
  - Instale esta unidad y el dispositivo Bluetooth a la distancia más corta posible entre sí.
- Las microondas que emite un dispositivo Bluetooth pueden afectar el funcionamiento de dispositivos médicos electrónicos. Apague esta unidad y los demás dispositivos Bluetooth en los lugares siguientes ya que podrían provocar un accidente.
  - Lugares con presencia de gas inflamable, hospitales, trenes, aviones o gasolineras.
  - Lugares cerca de puertas automáticas o alarmas de incendios.
- Esta unidad admite recursos de seguridad que cumplen con el estándar Bluetooth para proporcionar una conexión segura al utilizar la tecnología inalámbrica Bluetooth, pero es posible que la seguridad sea insuficiente según el ajuste. Tenga cuidado al realizar una comunicación con la tecnología inalámbrica Bluetooth.
- No se aceptan responsabilidades por la pérdida de información que pudiera producirse durante una comunicación Bluetooth.
- No se garantiza la comunicación con todos los dispositivos Bluetooth.

- Un dispositivo que disponga de la función Bluetooth debe cumplir el estándar Bluetooth SIG y estar autenticado.
- Incluso en el caso de que el dispositivo conectado cumpla el estándar Bluetooth mencionado anteriormente, es posible que algunos dispositivos no puedan conectarse o funcionar correctamente, según las características o las especificaciones del dispositivo.
- Mientras esté hablando con el manos libres del teléfono, puede producirse ruido, según el dispositivo o el entorno de comunicación.
- En función del dispositivo que vaya a conectarse, es posible que transcurra cierto tiempo antes de que se inicie la comunicación.

### Otros

- Es posible que el dispositivo Bluetooth no funcione en teléfonos celulares según las condiciones de las ondas de radio y la ubicación en la que se utilice el equipo.
- Si no se siente cómodo después de utilizar el dispositivo Bluetooth, deje de utilizarlo inmediatamente. Si el problema persiste, consulte con el distribuidor Sony más cercano.

Si desea realizar alguna consulta o solucionar algún problema relativo a la unidad que no se trate en este manual, póngase en contacto con el distribuidor Sony más cercano.

## Mantenimiento

### Sustitución de la pila de litio del control remoto de tarjeta

En condiciones normales, la pila dura aproximadamente 1 año. (La duración puede ser menor en función de las condiciones de uso.) El alcance del control remoto de tarjeta disminuye a medida que se agota la pila. Sustitúyala por una pila de litio CR2025 nueva. El uso de cualquier otra pila podría provocar un incendio o una explosión.

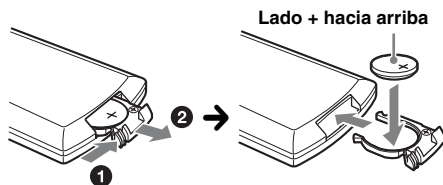

#### Notas sobre la pila de litio

- Mantenga la pila de litio fuera del alcance de los niños. Si se ingiriere, póngase en contacto inmediatamente con un médico.
- Limpie la pila con un paño seco para garantizar un contacto óptimo.
- Asegúrese de observar la polaridad correcta al instalarla.

- No sujete la pila con pinzas metálicas, ya que podría producirse un cortocircuito.

### ADVERTENCIA

La pila puede explotar si no se emplea adecuadamente.

No recargue la pila; tampoco la desmonte ni la arroje al fuego.

### Sustitución del fusible

Al sustituir el fusible, asegúrese de utilizar uno cuyo amperaje coincida con el especificado en el original. Si el fusible se funde, verifique la conexión de alimentación y sustitúyalo. Si el fusible vuelve a fundirse después de sustituirlo, es posible que exista alguna falla de funcionamiento interno. En tal caso, consulte con el distribuidor Sony más cercano.

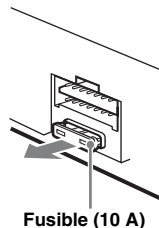

Fusible (10 A)

### Limpieza de los conectores

Es posible que la unidad no funcione correctamente si los conectores entre ésta y el panel frontal están sucios. Para evitar esta situación, extraiga el panel frontal (página 8) y limpie los conectores con un hisopo de algodón. Realice esta operación con suavidad. De lo contrario, los conectores podrían resultar dañados.

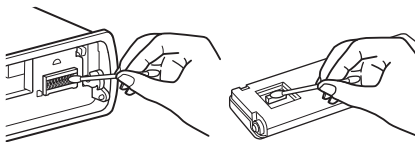

Unidad principal

Parte posterior del panel frontal

#### Notas

- Por razones de seguridad, apague el motor antes de limpiar los conectores y extraiga la llave del interruptor de encendido.
- No toque nunca los conectores directamente con los dedos ni con ningún dispositivo metálico.



## Extracción de la unidad

### 1 Extraiga el marco de protección.

- 1 Extraiga el panel frontal (página 8).
- 2 Sujete el marco de protección por ambos bordes y extráigalo.

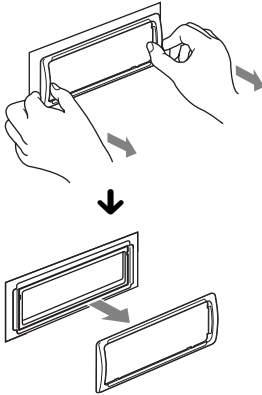

### 2 Extraiga la unidad.

- 1 Inserte las dos llaves de liberación simultáneamente hasta escuchar un clic.

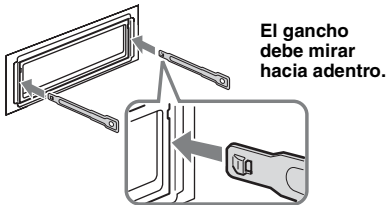

- 2 Tire de las llaves de liberación para extraer la unidad.

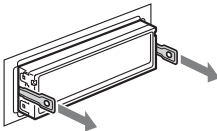

- 3 Deslice la unidad para extraerla del marco.

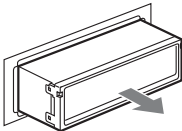

## Especificaciones

### Sección del sintonizador

#### FM

**Rango de sintonización:** de 87,5 a 107,9 MHz  
**Terminal de antena:** conector de antena externa  
**Frecuencia intermedia:** 150 kHz  
**Sensibilidad útil:** 10 dBf  
**Selectividad:** 75 dB a 400 kHz  
**Relación señal-ruido:** 70 dB (mono)  
**Separación:** 40 dB a 1 kHz  
**Respuesta de frecuencia:** de 20 a 15 000 Hz

#### AM

**Rango de sintonización:** de 530 a 1 710 kHz  
**Terminal de antena:** conector de antena externa  
**Frecuencia intermedia:** 25 kHz  
**Sensibilidad:** 26  $\mu$ V

### Sección del reproductor USB

**Interfaz:** USB (alta velocidad)  
**Corriente máxima:** 500 mA

### Comunicación inalámbrica

#### Sistema de comunicación:

Versión estándar Bluetooth 2.1 + EDR

#### Salida:

Energía estándar Bluetooth Clase 2 (Máx. +4 dBm)

#### Alcance máximo de la comunicación:

Línea de visión aprox. 10 m (33 pies) \*1

#### Banda de frecuencias:

Banda de 2,4 GHz (2,4000 a 2,4835 GHz)

#### Método de modulación:

FHSS

#### Perfiles compatibles con Bluetooth\*2:

A2DP (Advanced Audio Distribution Profile) 1.2  
AVRCP (Audio Video Remote Control Profile) 1.3  
HFP (Handsfree Profile) 1.5  
PBAP (Phone Book Access Profile)  
OPP (Object Push Profile)

\*1 El alcance real variará según factores, como los obstáculos entre los dispositivos, los campos magnéticos alrededor de un horno de microondas, electricidad estática, sensibilidad de recepción, funcionamiento de la antena, sistema operativo, aplicación del software, etc.

\*2 Los perfiles estándar de Bluetooth indican el propósito de la comunicación Bluetooth entre dispositivos.

### Sección del amplificador de potencia

**Salida:** salidas de los altavoces

**Impedancia de altavoz:** de 4 a 8  $\Omega$

**Salida de potencia máxima:** 52 W  $\times$  4 (a 4  $\Omega$ )

### Generales

#### Salidas:

Terminal de salidas de audio (frontal/posterior)  
Terminal de salida del altavoz potenciador de graves (mono)  
Terminal de control del relé de la antena motorizada  
Terminal de control del amplificador de potencia



## Entradas:

- Terminal de entrada del control remoto
- Terminal de entrada de la antena
- Terminal de control ATT de teléfono
- Terminal de control de iluminación
- Terminal de entrada de control BUS
- Terminal de entrada de audio BUS
- Conector de entrada de señal USB (interno/externo)
- Terminal de entrada del micrófono

**Requisitos de alimentación:** batería de automóvil de cc 12 V (masa negativa, tierra)

**Dimensiones:** aprox. 178 × 50 × 180 mm (an/al/prf)

**Dimensiones de montaje:** aprox. 182 × 53 × 163 mm (an/al/prf)

**Peso:** aprox. 1,1 kg

## Accesorios suministrados:

- Control remoto de tarjeta: RM-X306
- Conector USB para iPod: XA-50IP
- Componentes de instalación y conexiones (1 juego)
- CD-ROM (disco de la aplicación)

## Equipo y accesorios opcionales:

- Selector de fuente: XA-C40
- Cable de conexión USB para iPod: RC-100IP
- Sintonizador de HD Radio™: XT-100HD
- Adaptador de Walkman: XA-50WM
- Micrófono externo: XA-MC10

Es posible que su distribuidor no comercialice algunos de los accesorios que figuran en la lista anterior. Pídale información detallada.

*El diseño y las especificaciones están sujetos a cambios sin previo aviso.*

## Requisitos del sistema para el software en el CD-ROM suministrado

### Equipo

- CPU/RAM
  - Máquina compatible con IBM PC/AT
  - CPU: Intel Pentium III con procesador de 450 MHz o superior
  - RAM: 256 MB o más (para Windows XP), 512 MB o más (para Windows Vista o posterior)
- Unidad de CD-ROM
- Puerto USB

### SO

Windows XP, Windows Vista, Windows 7

Para obtener más información acerca de las ediciones compatibles o Service Pack, visite el siguiente sitio de soporte:

<http://esupport.sony.com>

<http://www.sony.com/mobileAV>

### Monitor

Color de alta densidad (16 bits) o superior, 800 × 600 puntos o más

### Otros

Conexión a Internet

## Notas

- No se admiten los siguientes entornos de sistema.
  - Ningún equipo PC IBM, como Macintosh, etc.
  - Equipos caseros
  - Equipos con SO actualizados
  - Entornos con pantallas múltiples
  - Entornos con arranques múltiples
  - Entornos de equipos virtuales
- Según el estado del equipo, es posible que no funcione aún con el entorno recomendado.

## Solución de problemas

La siguiente lista de comprobación le ayudará a solucionar los problemas que puedan producirse con la unidad.

Antes de consultarla, revise los procedimientos de conexión y de funcionamiento.

Si no se resuelve el problema, visite el siguiente sitio web de soporte técnico.

### Sitio Web de soporte técnico en línea

<http://esupport.sony.com>

<http://www.sony.com/mobileAV>

## Generales

### La unidad no recibe alimentación.

- Revise la conexión o el fusible.
- Si la unidad está apagada y la pantalla desaparece, no se puede operar con el control remoto.
  - Encienda la unidad.

### La antena motorizada no se extiende.

La antena motorizada no dispone de una caja de relé.

### No se emite el sonido.

- La función ATT está activada o la función ATT de teléfono (cuando se conecta el cable de interfaz de un teléfono para automóvil al cable ATT) está activada.
- La posición del control de equilibrio "Fader & Balance" no está ajustada para un sistema de 2 altavoces.

### No se escuchan pitidos.

- El sonido de los pitidos está cancelado (página 42).
- Se encuentra conectado un amplificador de potencia opcional y no está usando el amplificador integrado.

### El contenido de la memoria se borró.

- Presionó el botón RESET.
  - Vuelva a almacenar los datos en la memoria.
- Se desconectó el cable de fuente de alimentación o la batería, o no están conectados correctamente.

### Las emisoras almacenadas y la hora correcta se borraron.

### El fusible se fundió.

### Se escucha ruido cuando se cambia la posición de la llave de encendido.

Los cables no se conectaron de forma correcta al conector de alimentación auxiliar del automóvil.

---

**Durante la reproducción o la recepción, el modo demostración se inicia.**

Si no se realiza ninguna operación durante 5 minutos y la opción "Demo on" está ajustada, se inicia el modo de demostración.

→ Ajuste "Demo off" (página 42).

---

**Las indicaciones desaparecen de la pantalla o no aparecen en el visualizador.**

- El atenuador está ajustado en "Dimmer on" (página 42).
- La pantalla se apaga si mantiene presionado **(SOURCE/OFF)**.
  - Presione **(SOURCE/OFF)** en la unidad hasta que se ilumine la pantalla.
- Los conectores están sucios (página 45).

---

**La función de desconexión automática no funciona.**

La unidad está encendida. La función de desconexión automática se activa después de apagar la unidad.

→ Apague la unidad.

---

**Recepción de radio**

---

**No es posible recibir las emisoras.**

---

**Hay ruidos que obstaculizan el sonido.**

- La conexión no es correcta.
  - Conecte un cable de control de la antena motorizada (azul) o un cable de fuente de alimentación auxiliar (rojo) al cable de fuente de alimentación del amplificador de señal de la antena del automóvil (solamente cuando el automóvil tenga una antena de FM/AM integrada en el cristal posterior o lateral).
  - Compruebe la conexión de la antena del automóvil.
  - Si la antena motorizada no se extiende, compruebe la conexión del cable de control de la antena motorizada.

---

**No es posible utilizar la sintonización programada.**

- Almacene la frecuencia correcta en la memoria.
- La señal de emisión es demasiado débil.

---

**No es posible utilizar la sintonización automática.**

- El ajuste del modo de búsqueda local no es correcto.
  - La sintonización se detiene con demasiada frecuencia:
    - Ajuste "Local on" (página 43).
  - La sintonización no se detiene en una emisora:
    - Ajuste "Local off" (página 43).
- La señal de emisión es demasiado débil.
  - Use la sintonización manual.

---

**Durante la recepción de FM, la indicación "ST" parpadea.**

- Sintonice la frecuencia con precisión.
- La señal de emisión es demasiado débil.
  - Ajuste "Mono on" (página 43).

---

**Un programa de FM emitido en estéreo se escucha en monoaural.**

La unidad se encuentra en el modo de recepción monoaural.

→ Ajuste "Mono off" (página 43).

---

**RDS**

---

**PTY muestra "- - - - -".**

- La emisora actual no es una emisora RDS.
- No se recibieron datos RDS.
- La emisora no especifica el tipo de programa.

---

**Reproducción USB**

---

**No es posible reproducir elementos a través de un concentrador USB.**

Esta unidad no puede reconocer dispositivos USB a través de un concentrador USB.

---

**No se pueden reproducir elementos.**

Un dispositivo USB no funciona.

→ Vuelva a conectarlo.

---

**El dispositivo USB tarda en reproducirse.**

El dispositivo USB contiene archivos con una estructura de árbol compleja.

---

**Los elementos de pantalla no se desplazan.**

- Es posible que una gran cantidad de caracteres no se desplacen.
- La opción "Auto Scroll" está "off".
  - Ajuste "Auto Scroll on" (página 42).
  - Mantenga presionado **(DSPL)** (SCRL).

---

**Suena un pitido.**

El dispositivo USB se ha desconectado durante la reproducción.

→ Antes de desconectar un dispositivo USB, asegúrese de que se ha detenido la reproducción para proteger los datos.

---

**El sonido es discontinuo.**

Es posible que la discontinuidad del sonido se deba a una tasa alta de bits de más de 320 kbps.

---

**Función Bluetooth**

---

**El dispositivo de conexión no puede detectar esta unidad.**

- Antes de realizar el emparejamiento, configure esta unidad en el modo de espera del emparejamiento.
- Mientras se conecta al otro dispositivo Bluetooth, esta unidad no puede detectarse desde otro dispositivo. Desconecte la conexión actual y busque esta unidad desde otro dispositivo.
- Una vez realizado el emparejamiento del dispositivo, active la salida de señal de Bluetooth (página 32).

---

**No es posible realizar la conexión.**

Compruebe los procesos de emparejamiento y conexión en el manual del otro dispositivo, etc. y repítalos.

---

**No aparece el nombre del dispositivo detectado.**

Según el estado del otro dispositivo, es posible que no se pueda obtener el nombre.

---

**No se emite ningún tono de llamada.**

- Ajuste el nivel de volumen en "Ring Volume".
- Según el dispositivo de conexión, es posible que el tono de llamada no se emita correctamente.
  - Ajuste "Ringtone" en "Default" (página 34).

---

**El volumen de la voz de la persona que habla es bajo.**

Ajuste el nivel de volumen en "Talk Volume".

---

**El interlocutor de una llamada le notifica que el volumen es demasiado bajo o demasiado alto.**

Ajuste el volumen según corresponda mediante MIC Gain (página 34).

---

**Se producen ecos o ruidos durante las conversaciones telefónicas.**

- Baje el volumen.
- Ajuste "EC/NC Mode" en "EC/NC Mode 1" o "EC/NC Mode 2" (página 34).
- Si el ruido ambiental ajeno al de la llamada telefónica es alto, intente reducirlo.  
Ej.: Si una ventana está abierta y el ruido de la calle, etc., es excesivo, ciérrala. Si el aire acondicionado está alto, bájelo.

---

**El teléfono no está conectado.**

Durante la reproducción de audio Bluetooth, el teléfono no está conectado aunque presione el codificador multidireccional.

→ Realice la conexión desde el teléfono.

---

**La calidad de sonido del teléfono es baja.**

La calidad del sonido del teléfono depende de las condiciones de recepción del teléfono celular.

→ Mueva el automóvil a un lugar en el que pueda mejorar la señal del teléfono celular si la recepción es de mala calidad.

---

**El volumen del dispositivo de audio conectado es bajo (alto).**

El nivel de volumen cambiará dependiendo del dispositivo de audio.

→ Ajuste el volumen del dispositivo de audio conectado o de esta unidad.

---

**No se oye ningún sonido proveniente del dispositivo de audio Bluetooth.**

El dispositivo de audio se encuentra en pausa.

→ Cancele la pausa del dispositivo de audio.

---

**Se omite el sonido durante la reproducción de un dispositivo de audio Bluetooth.**

- Reduzca la distancia entre la unidad y el dispositivo de audio Bluetooth.
- Si el dispositivo de audio Bluetooth está guardado en un estuche que interrumpe la señal, retírelo para utilizarlo.
- En los alrededores, se utilizan varios dispositivos Bluetooth u otros dispositivos que emiten ondas de radio.  
→ Apague los otros dispositivos.  
→ Reduzca la distancia entre la unidad y los otros dispositivos.
- El sonido de reproducción se detiene momentáneamente mientras se establece la conexión entre esta unidad y el teléfono celular. No se trata de una falla de funcionamiento.

---

**No es posible controlar el dispositivo de audio Bluetooth conectado.**

Compruebe que el dispositivo de audio Bluetooth conectado sea compatible con AVRCP.

---

---

**Algunas funciones no están disponibles.**

Compruebe que el dispositivo de conexión sea compatible con las funciones en cuestión.

---

**El nombre del otro interlocutor no aparece al recibir una llamada.**

- El número y el nombre del interlocutor no se encuentran almacenados en la agenda telefónica.  
→ Almacene dichos datos en la agenda telefónica (página 35).
- El teléfono desde el que se llama está ajustado para no mostrar el número de teléfono.

---

**Se contesta una llamada accidentalmente.**

- El teléfono conectado está configurado para iniciar las llamadas automáticamente.
- "Auto Answer" en esta unidad se encuentra ajustado en "Short" o "Long" (página 34).

---

**El emparejamiento ha fallado porque se ha superado el tiempo establecido.**

Según el dispositivo de conexión, es posible que el tiempo para el emparejamiento sea escaso. Intente completar el emparejamiento en el tiempo establecido.

---

**No es posible utilizar la función Bluetooth.**

Presione **(SOURCE/OFF)** durante 2 segundos para apagar la unidad y, a continuación, enciéndala de nuevo.

---

**Durante la llamada con manos libres, los altavoces del automóvil no emiten ningún sonido.**

Si el sonido de salida viene del teléfono celular, ajuste el teléfono para que el sonido se emita por los altavoces del automóvil.

---

**El micrófono externo no funciona.**

El ajuste del micrófono es incorrecto.

---

---

## Mensajes/indicaciones de error

---

### Busy now... Please try later

La unidad está ocupada.

→ Tras esperar un momento, inténtelo de nuevo.

---

### Checking

La unidad está confirmando la conexión de un dispositivo USB.

→ Espere mientras finaliza el proceso de confirmación de la conexión.

---

### Connection Failed

El acceso a la agenda telefónica ha finalizado desde el teléfono celular.

→ Acceda a la agenda telefónica nuevamente.

---

### Device Inside

Si ajusta el interruptor de la llave de encendido en la posición OFF sin extraer el dispositivo USB o el iPod, aparecerá "Device Inside" en la pantalla.

---

### Empty

- El historial de llamadas está vacío.
  - La agenda telefónica está vacía.
- 

### Error

• El dispositivo USB no ha sido reconocido automáticamente.

→ Conéctelo nuevamente.

• El contenido de la agenda telefónica ha sido modificado durante el acceso al teléfono celular.

→ Acceda a la agenda telefónica nuevamente.

---

**Failure** (Permanece iluminado hasta que se presiona algún botón.)

La conexión de los altavoces y amplificadores es incorrecta.

→ Consulte el manual de instalación de este modelo para revisar la conexión.

---

**Failure** (Se ilumina durante 1 segundo

aproximadamente).

Cuando se conectó el sintonizador SAT, se produjo un error al almacenar una emisora de radio SAT en un número de presintonía.

→ Asegúrese de recibir la emisora que desea almacenar e inténtelo de nuevo.

---

### HF Device is not available

No hay ningún teléfono celular conectado.

→ Conecte un teléfono celular.

---

### Hubs Not Supported

El concentrador USB no es compatible con esta unidad.

---

### Invalid channel file

Es posible que se haya editado un archivo de la carpeta de música sin utilizar "Content Transfer".

→ Vuelva a realizar el ajuste de "SenseMe™ Setup" para el dispositivo USB o Walkman nuevamente.

Para obtener más información acerca de "SenseMe™ Setup", consulte la página 23.

---

### Local Seek +/-

El modo de búsqueda local está activado durante la sintonización automática.

---

---

### NO Device

USB se selecciona como fuente sin que esté conectado a un dispositivo USB. Se ha desconectado un dispositivo USB o un cable USB durante la reproducción.

→ Asegúrese de conectar un dispositivo USB y un cable USB.

---

### NO Music

El dispositivo USB no contiene ningún archivo de música.

→ Conecte un dispositivo USB que contenga algún archivo de música.

---

### NO Name

No se ha grabado ningún nombre de álbum/artista/pista en la pista.

---

### No SensMe™ data on device.

El dispositivo USB conectado no contiene datos para la función SensMe™, o los datos han sido movidos a una ubicación incorrecta en el dispositivo USB.

---

### NO Track

El elemento seleccionado en el dispositivo USB no contiene ningún álbum/pista.

---

### Not Found

No existe ningún elemento que comience con la letra deseada en la búsqueda alfabética.

---

### Not Supported

El dispositivo USB conectado no es compatible.

→ Para obtener más información acerca de la compatibilidad del dispositivo USB, visite el sitio web de soporte técnico.

---

### Offset

Es posible que se haya producido una falla interna.

→ Revise la conexión. Si el indicador de error permanece en pantalla, póngase en contacto con el distribuidor Sony más cercano.

---

### Overload

El dispositivo USB está sobrecargado.

→ Desconecte el dispositivo USB y, a continuación, presione (SOURCE/OFF) para cambiar la fuente.

→ Indica que el dispositivo USB está fuera de servicio, o que hay un dispositivo incompatible conectado.

---

### Read

La unidad está leyendo toda la información de las pistas y los álbumes del dispositivo USB.

→ Espere hasta que finalice la lectura y se inicie la reproducción automáticamente.

---

### Push Reset

No es posible utilizar el dispositivo USB debido a un problema.

→ Presione el botón RESET (página 7).

---

“.....” “.....” “.....” “.....” “.....” “.....” “.....” “.....” “.....” “.....”

Durante la operación de retroceso o avance rápido, ha llegado al principio o al final del dispositivo USB, por lo que no es posible continuar dicha operación.

---

“.....”

No se puede mostrar el carácter con la unidad.

---

Si estas soluciones no ayudan a mejorar la situación,  
póngase en contacto con el distribuidor Sony más  
cercano.





**If you have any questions/problems  
regarding this product, try the following:**

**1** *Read Troubleshooting in these  
Operating Instructions.*

**2** *Reset the unit.*

*Note: Stored data may be erased.*

**3** *Please contact (U.S.A. only);*

*Call* **1-800-222-7669**

*URL* **<http://www.SONY.com>**



## Free Manuals Download Website

<http://myh66.com>

<http://usermanuals.us>

<http://www.somanuals.com>

<http://www.4manuals.cc>

<http://www.manual-lib.com>

<http://www.404manual.com>

<http://www.luxmanual.com>

<http://aubethermostatmanual.com>

Golf course search by state

<http://golfingnear.com>

Email search by domain

<http://emailbydomain.com>

Auto manuals search

<http://auto.somanuals.com>

TV manuals search

<http://tv.somanuals.com>