

DIGITAL MEDIA PORT Adapter

Operating Instructions _____ **US**

Mode d'emploi _____ **FR**

Manual de instrucciones _____ **ES**

TDM-iP20

DIGITAL
MEDIA
PORT



WARNING

Do not install the appliance in a confined space, such as a bookcase or built-in cabinet.

The nameplate is located on the bottom exterior.

As the main plug is used to disconnect the unit from the mains, connect the unit to an easily accessible AC outlet.

Should you notice an abnormality in the unit, disconnect the main plug from the AC outlet immediately.

The unit is not disconnected from the mains as long as it is connected to the AC outlet, even if the unit itself has been turned off.

Notice for the customers in the U.S.A.

The following FCC statement applies only to the version of this model manufactured for sale in the U.S.A. Other versions may not comply with FCC technical regulations.

NOTE:

This equipment has been tested and found to comply with the limits for a Class B digital device, pursuant to Part 15 of the FCC Rules. These limits are designed to provide reasonable protection against harmful interference in a residential installation. This equipment generates, uses, and can radiate radio frequency energy and, if not installed and used in accordance with the instructions, may cause harmful interference to radio communications.

However, there is no guarantee that interference will not occur in a particular installation.

If this equipment does cause harmful interference to radio or television reception, which can be determined by turning the equipment off and on, the user is encouraged to try to correct the interference by one or more of the following measures:

- Reorient or relocate the receiving antenna.
- Increase the separation between the equipment and receiver.
- Connect the equipment into an outlet on a circuit different from that to which the receiver is connected.
- Consult the dealer or an experienced radio/TV technician for help.

CAUTION

This device complies with Part 15 of the FCC Rules. Operation is subject to the following two conditions: (1) this device may not cause harmful interference, and (2) this device must accept any interference received, including interference that may cause undesired operation.

You are cautioned that any changes or modifications not expressly approved in this manual could void your authority to operate this equipment.

Notice for the customers in Canada

This class B digital apparatus complies with Canadian ICES-003.

On copyrights

- iPod is a trademark of Apple Inc., registered in the U.S. and other countries.
- All other trademarks and registered trademarks are of their respective holders. In this manual, TM and © marks are not specified.

Compatible iPod models

The compatible iPod models are as follows. Update your iPod with the latest software before using with TDM-iP20.



iPod touch 2nd generation



iPod nano 4th generation (video)



iPod touch 1st generation



iPod nano 3rd generation (video)



iPod classic



iPod nano 2nd generation (aluminum)



iPod 5th generation (video)



iPod nano 1st generation



iPod 4th generation (color display)



iPod 4th generation



iPod mini

Notes

- This unit is designed for iPod only. You can not connect any other portable audio players.
- Sony cannot accept responsibility in the event that data recorded to iPod is lost or damaged when using an iPod connected to this unit.
- Use a Dock Adapter supplied with your iPod. Otherwise, a compatible Dock Adapter will need to be purchased separately from Apple Inc.
- This product has been designed specifically to work with iPod and has been certified to meet Apple performance standards.

US

Table of Contents

Overview	5
----------------	---

Getting Started

1: Checking supplied items ...	6
2: List of parts locations	6
3: Installing the TDM-iP20 ...	7

Operating the Unit

Performing basic operations	10
--------------------------------------	----

Additional Information

Troubleshooting	11
Precautions	12
Specifications	13

Overview

You can enjoy iPod audio, video and photo contents by connecting this unit to an AV system with DIGITAL MEDIA PORT interface (Sony DAV series, etc.).

- You can operate your iPod by its control buttons, the control buttons of the AV system and the remote supplied with the AV system (page 10).
- You can confirm menu and item selections on the iPod screen during operation (page 10).
- You can also use this unit as a battery charger (page 9).

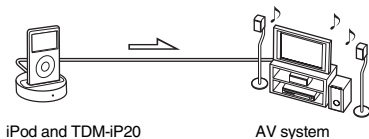

Note

DIGITAL MEDIA PORT is occasionally abbreviated as DMPORT.

Getting Started

1: Checking supplied items

Unit (1)

Operating Instructions (1)

2: List of parts locations

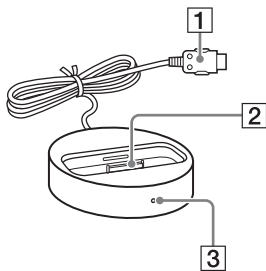

- 1** DIGITAL MEDIA PORT cable (page 7)
- 2** iPod connector (page 8)
- 3** Power indicator: Lights up in green while the power is supplied (page 9).

3: Installing the TDM-iP20

Connect and position the TDM-iP20 as illustrated below.

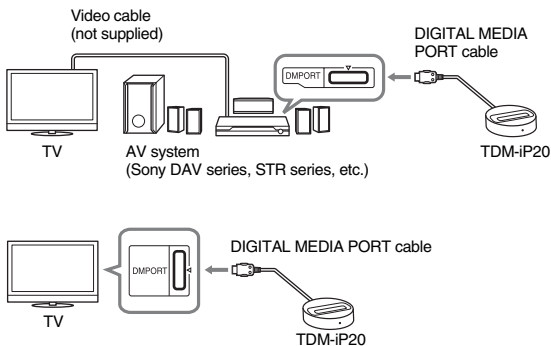

Notes

- This unit turns on/off automatically whenever the connected AV system (DAV series, etc.) turns on/off.
- Video content may not be played back depending on the connected AV system. For details, refer to the operating instructions of your AV system.

continued

To connect/disconnect the unit

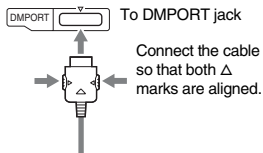

To remove the DIGITAL MEDIA PORT cable from the DMPORT jack, press both side buttons and pull it out.

Connecting

- 1 Connect the DIGITAL MEDIA PORT cable of this unit to the DIGITAL MEDIA PORT jack of an AV system (DAV series, etc.). Make sure the AV system is turned off before connecting.
- 2 Turn on the AV system with a DIGITAL MEDIA PORT jack connected to this unit, and select the DIGITAL MEDIA PORT function.

Disconnecting

Before disconnecting, turn off the AV system.

To put the iPod into the unit

- 1 Choose the iPod Dock Adapter that fits your iPod.
- 2 Insert the Dock Adapter into the unit.

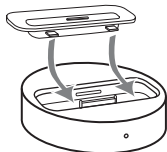

- 3 Place the iPod into the unit.

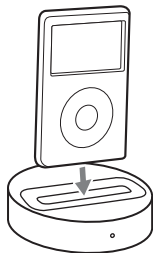

Notes

- When placing or removing the iPod, handle the iPod in the same angle as that of the iPod connector on this unit and do not twist or sway the iPod to prevent connector damage.
- Do not carry the unit with an iPod set on the connector. Doing so may cause a malfunction.
- When placing or removing the iPod, brace the unit with one hand and take care not to press the controls of the iPod by mistake.

To use the unit as a battery charger

You can use the unit as a battery charger. While the power indicator is lit, the battery can be charged. The charging status appears in the iPod display. For details, refer to the user's guide of your iPod.

To remove the iPod Dock Adapter

To remove the iPod Dock Adapter, pull it up with your fingernail or a flat object using the slot inside the adapter.

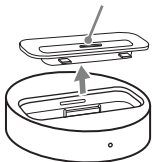

Operating the Unit





Performing basic operations



You can operate your iPod by the AV system with DIGITAL MEDIA PORT interface (Sony DAV series, etc.) and the remote supplied with the AV system.

Notes

- To use an iPod, refer to the user's guide of your iPod.
- Before disconnecting the iPod, pause playback.

Basic Operations

Press	To
	Start/pause play.
	Pause play.
	Works much like running your thumb around the Click Wheel on the iPod counterclockwise (clockwise).
 ENTER	Works much like the center button on the iPod.
	Press and release to skip to the next (previous) song/video or chapter of audiobook/podcast. Hold down to fast-forward (fast-rewind).

Press	To
	Fast-forward (fast-rewind) play.
 DISPLAY/ RETURN	Works much like the Menu button on the iPod.
VOLUME +/-	Adjust the volume level.

Notes

- Point the remote at the AV system.
- Depending on the connected AV system, the operation or buttons may differ. Refer to the operating instructions of your AV system.
- Depending on the connected iPod, operations may differ.
- Before enjoying video, adjust the video settings on the iPod to the appropriate settings according to your situation.
- It may take time to start playback depending on the contents.
- The volume cannot be adjusted using the volume control on the iPod when it is connected to the AV system.

Additional Information

Troubleshooting

Should you encounter a problem with your unit, find your problem in the troubleshooting checklist below and take the indicated corrective action. If the problem persists, contact your Sony dealer. Note that if service personnel changes some parts during repair, these parts may be retained. When bringing the system in for repairs, be sure to bring in the entire system.

This product is a system product, and the entire system is needed to determine the location requiring repair.

The remote does not function.

- Update your iPod with the latest software before using with TDM-iP20.
- Remove any obstacles.
- Point the remote at the AV system (DAV series, etc.)'s sensor.
- The distance between the remote and the AV system is too far.
- Replace the battery.
- Make sure the iPod* is securely connected.

- Check that the DMPORT function is selected on the AV system.
- Turn on and off the AV system.

Video/photo image from the iPod does not appear on the TV screen.

- Make the connection according to your AV system (page 7).
- Check that the TV output setting on the iPod is on (Refer to the user's guide of your iPod).
- Check the color system (NTSC/PAL) on your iPod (Refer to the user's guide of your iPod).
- Check that the iPod* is compatible with the video output (Refer to the user's guide of your iPod).
- Check that the connected AV system is compatible with the video output of DMPORT (Refer to the operating instructions of your AV system).
- Check that the DMPORT function is selected on the AV system.

Video/photo image from the iPod does not appear on the iPod display.

- Adjust the video/photo image output settings to the appropriate settings.

continued

There is no sound.

- Update your iPod with the latest software before using with TDM-iP20.
- Check the connections.
- Make sure the unit is securely connected.
- Make sure the iPod* is securely connected.
- Make sure the iPod* is playing music.
- It may take time to start playback depending on the contents.
- Check the volume of the connected AV system.

There is severe hum or noise.

- Move the unit away from the source of noise.

The sound is distorted.

- Reduce the volume of the connected AV system.
- Set the "EQ" setting of the iPod to "Off" or "Flat".

* See "Compatible iPod models" (page 3).

Precautions

On safety

Should any solid object or liquid fall into the system, unplug the system and have it checked by qualified personnel before operating it any further.

On placement

- Do not place the unit in an inclined position.
- Do not place the unit in locations where it is;
 - Extremely hot or cold
 - Dusty or dirty
 - Very humid
 - Subject to vibrations
 - Subject to direct sunlight.
- Use caution when placing the unit on surfaces that have been specially treated (with wax, oil, polish, etc.) as staining or discoloration of the surface may result.

On heat buildup

- Although the unit heats up during operation, this is not a malfunction.
- Place the unit in a location with adequate ventilation to prevent heat buildup in the unit.

If you have any questions or problems concerning your unit, please consult your nearest Sony dealer.

Cleaning the unit

Clean the unit with a soft cloth slightly moistened with mild detergent solution. Do not use any type of abrasive pad, scouring powder or solvent such as thinner, benzine or alcohol.

Specifications

General

Power requirements:

DC IN: 5 V,
0.6 A (via
DIGITAL MEDIA
PORT)

Dimensions: Approx. ϕ 80 ×
22(h) mm
(ϕ 3 1/4 ×
7/8(h) inch)

Mass: Approx. 132 g
(4.7 oz)
(includes cable)

Cable length: Approx. 1 m
(3.3 ft)

Design and specifications are subject to change without notice.

AVERTISSEMENT

N'installez pas l'appareil dans un endroit exigü tel qu'une bibliothèque ou un meuble encastré.

La plaque signalétique se trouve sur la face inférieure de l'appareil.

La fiche principale étant utilisée pour déconnecter l'appareil du secteur, branchez l'appareil sur une prise secteur facilement accessible.

Si vous constatez une anomalie de l'appareil, débranchez immédiatement la fiche principale de la prise secteur. L'appareil n'est pas déconnecté du secteur tant qu'il est branché à la prise secteur, même si l'appareil lui-même a été éteint.

Pour les utilisateurs aux États-Unis

La déclaration du FCC suivante ne s'applique qu'à la version de ce modèle fabriquée pour la commercialisation aux États-Unis. Il est possible que d'autres versions ne soient pas conformes à la réglementation du FCC.

REMARQUE :

Cet appareil a été contrôlé et satisfait aux limites imposées pour les unités numériques de classe B, conformément à la Partie 15 de la réglementation de la FCC. Ces restrictions sont conçues pour fournir une protection raisonnable contre les interférences nuisibles dans les lieux résidentiels. Cet appareil génère, utilise et peut émettre de l'énergie radioélectrique et, s'il n'est pas installé ou utilisé selon les directives, peut causer des interférences nuisibles aux communications radio. Cependant, il n'existe aucune garantie que des interférences ne se produiront pas dans une installation particulière.

Si ce matériel est source d'interférences nuisibles pour la réception radio ou télévisée, ce qui peut être déterminé en mettant l'appareil hors tension, puis sous tension, il est recommandé de tenter d'éliminer ces interférences en appliquant l'une ou plusieurs des mesures suivantes :

- Réorienter ou déplacer l'antenne réceptrice ;
- Éloigner l'appareil du récepteur ;
- Brancher l'appareil à une prise de courant sur un circuit distinct de celui sur lequel le récepteur est branché ;
- Consulter le concessionnaire ou un technicien radio/TV compétent pour obtenir de l'aide.

ATTENTION

Ce dispositif est conforme à la Partie 15 des règlements du FCC. Son utilisation est soumise aux deux conditions suivantes : (1) ce dispositif ne doit pas provoquer d'interférences nuisibles, et (2) ce dispositif doit accepter toutes interférences reçues, y compris des interférences qui pourraient provoquer un fonctionnement indésirable.

Tout changement ou modification non expressément approuvé dans ce mode d'emploi pourrait annuler votre autorisation à utiliser cet équipement.

AVERTISSEMENT POUR LES UTILISATEURS AU CANADA

Cet appareil numérique de la classe B est conforme à la norme NMB-003 du Canada.

A propos des droits d'auteur

- iPod est une marque de Apple Inc., déposée aux États-Unis et dans d'autres pays.
- Toutes les autres marques et marques déposées appartiennent à leurs détenteurs respectifs. Dans ce manuel, les sigles TM et ® ne sont pas spécifiés.

Modèles iPod compatibles

Les modèles iPod compatibles sont les suivants. Mettez votre iPod à jour avec le logiciel le plus récent avant de l'utiliser avec le TDM-iP20.



iPod touch 2ème génération



iPod nano 4ème génération (vidéo)



iPod touch 1ère génération



iPod nano 3ème génération (vidéo)



iPod classic



iPod nano 2ème génération (aluminium)



iPod 5ème génération (vidéo)



iPod nano 1ère génération



iPod 4ème génération (écran couleur)



iPod 4ème génération



iPod mini

FR

Remarques

- Cet unité est uniquement conçu pour l'iPod. Vous ne pouvez pas connecter d'autres lecteurs audio portables.
- Sony n'assume aucune responsabilité en cas de perte ou d'altération des données enregistrées sur l'iPod, alors qu'un iPod est raccordé à cette unité.
- Utilisez un adaptateur de socle fourni avec votre iPod. Sinon, vous devrez acheter séparément un adaptateur de socle compatible de Apple Inc.
- Ce produit a été conçu spécifiquement pour fonctionner avec l'iPod et il a été certifié comme répondant aux normes de performance Apple.

Table des matières

Aperçu	5
--------------	---

Mise en service

1 : Vérification des pièces fournies	6
2 : Liste des emplacements des pièces	6
3 : Installation du TDM-iP20	7

Commande de l'unité

Opérations de base	10
--------------------------	----

Informations supplémentaires

Dépannage	11
Précautions	12
Spécifications	13

Aperçu

Vous pouvez bénéficier du contenu audio, vidéo et photo d'un iPod en connectant cet unité à un système AV à l'aide de l'interface DIGITAL MEDIA PORT (série DAV Sony, etc.).

- Vous pouvez actionner votre iPod au moyen de ses touches de commande, des touches de commande du système AV et de la télécommande fournie avec le système AV (page 10).
- Vous pouvez confirmer les sélections de menu et d'options sur l'écran de l'iPod pendant le fonctionnement (page 10).
- Vous pouvez également utiliser cette unité comme chargeur de batterie (page 9).

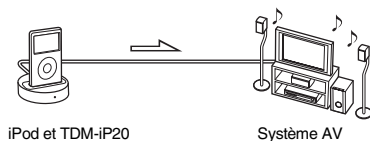

Remarque

Occasionnellement, l'abréviation DMPORT est utilisée pour désigner DIGITAL MEDIA PORT.

Mise en service

1 : Vérification des pièces fournies

Unité (1)

Mode d'emploi (1)

2 : Liste des emplacements des pièces

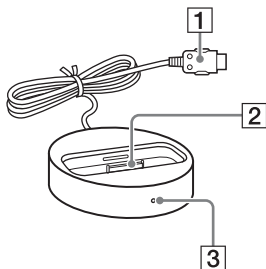

- 1 Câble DIGITAL MEDIA PORT (page 7)
- 2 Connecteur iPod (page 8)
- 3 Témoin d'alimentation : S'allume en vert lorsque l'unité est sous tension (page 9).

3 : Installation du TDM-iP20

Connectez et placez le TDM-iP20 tel qu'illustré ci-dessous.

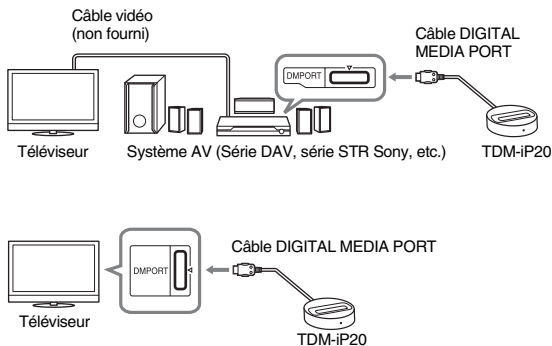

Remarques

- Cette unité se met automatiquement sous/hors tension chaque fois que le système AV connecté (série DAV, etc.) se met sous/hors tension.
- Il se peut que la lecture d'un contenu vidéo soit impossible selon les systèmes AV connectés. Pour plus d'informations, reportez-vous au mode d'emploi de votre système AV.

Pour connecter/ déconnecter l'unité

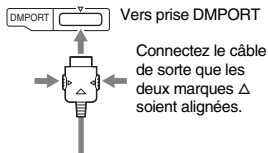

Pour retirer le câble DIGITAL MEDIA PORT de la prise DMPORT, appuyez sur les boutons des deux côtés et tirez-le.

Connexion

- 1 Connectez le câble DIGITAL MEDIA PORT de cette unité à la prise DIGITAL MEDIA PORT d'un système AV (série DAV, etc.). Veillez à ce que le système AV soit hors tension avant d'effectuer la connexion.
- 2 Mettez le système AV sous tension avec une prise DIGITAL MEDIA PORT connectée à cette unité, puis sélectionnez la fonction DIGITAL MEDIA PORT.

Déconnexion

Avant la déconnexion, mettez le système AV hors tension.

Pour placer l'iPod sur l'unité

- 1 Choisissez l'adaptateur de socle pour iPod qui correspond à votre iPod.
- 2 Insérez l'adaptateur de socle dans l'unité.

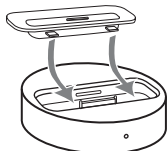

- 3 Placez l'iPod sur l'unité.

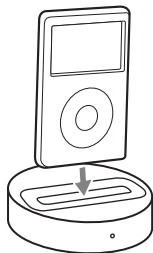

Remarques

- Lorsque vous placez ou retirez l'iPod, tenez l'iPod au même angle que celui du connecteur iPod sur l'unité et ne tournez ni ne faites osciller l'iPod afin d'éviter d'endommager le connecteur.
- Ne transportez pas l'unité si un iPod est placé sur le connecteur. Cela risque de provoquer un dysfonctionnement.
- Lorsque vous placez ou retirez l'iPod, maintenez l'unité d'une main et veillez à ne pas appuyer par inadvertance sur les commandes de l'iPod.

Pour utiliser l'unité comme chargeur de batterie

Vous pouvez également utiliser l'unité comme chargeur de batterie. La batterie peut être chargée pendant que le témoin d'alimentation est allumé. L'état de chargement s'affiche sur l'écran de l'iPod. Pour plus d'informations, reportez-vous au mode d'emploi de votre iPod.

Pour retirer l'adaptateur de socle pour iPod

Pour retirer l'adaptateur de socle pour iPod, tirez-le avec un ongle ou un objet plat au moyen de la fente à l'intérieur de l'adaptateur.

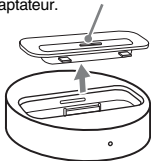

Commande de l'unité

Opérations de base

Vous pouvez commander votre iPod par le système AV avec interface DIGITAL MEDIA PORT (série Sony DAV, etc.) et la télécommande fournie avec le système AV.

Remarques

- Pour utiliser un iPod, reportez-vous au mode d'emploi de votre iPod.
- Avant de débrancher l'iPod, mettez la lecture en pause.

Opérations de base

Appuyez sur Pour

▶/	Démarrer/mettre en pause la lecture.
■	Mettre la lecture en pause.
↑/↓	Fonctionne de la même façon que lorsque vous faites glisser votre pouce sur la molette cliquable de l'iPod vers la gauche (vers la droite).
→/⊕/ ENTER	Fonctionne de la même façon que la touche centrale de l'iPod.

Appuyez sur Pour

◀◀/▶▶ Appuyez sur cette touche, puis relâchez-la pour passer à la vidéo/au morceau ou au chapitre suivant (précédent) du livre audio/podcast. Maintenez cette touche enfoncée pour avancer rapidement (reculer rapidement).

◀◀/▶▶ Avancer rapidement (reculer rapidement).

←/MENU/
⏏ DISPLAY/
RETURN Fonctionne de la même façon que la touche Menu de l'iPod.

VOLUME Régler le niveau du
+/- volume.

Remarques

- Dirigez la télécommande vers le système AV.
- En fonction du système AV connecté, le fonctionnement ou les touches peuvent varier. Reportez-vous au mode d'emploi de votre système AV.
- En fonction de l'iPod connecté, les opérations peuvent varier.
- Avant de regarder une vidéo, ajustez correctement les réglages vidéo sur l'iPod selon la situation.
- Le démarrage de la lecture peut prendre du temps. Cela dépend du contenu.
- Il n'est pas possible de régler le volume à l'aide de la commande de volume de l'iPod lorsqu'il est connecté au système AV.

Informations supplémentaires

Dépannage

Si vous rencontrez un problème avec votre unité, recherchez votre problème dans la liste de contrôle de dépannage ci-dessous et appliquez la mesure corrective indiquée. Si le problème persiste, contactez votre revendeur Sony. Notez que si un technicien remplace certaines pièces lors d'une réparation, celles-ci pourront être conservées. Lorsque vous apportez le système pour une réparation, apportez tous ses éléments. Ce produit forme un ensemble et tous les éléments du système sont nécessaires pour déterminer le point nécessitant une réparation.

La télécommande ne fonctionne pas.

- Mettez votre iPod à jour avec le logiciel le plus récent avant de l'utiliser avec le TDM-iP20.
- Enlevez tout obstacle.
- Dirigez la télécommande vers le capteur du système AV (série DAV, etc.).
- La distance entre la télécommande et le système AV est trop importante.
- Remplacez la pile.

- Assurez-vous que l'iPod* est correctement connecté.
- Vérifiez que la fonction DMPORT est sélectionnée sur le système AV.
- Mettez le système AV sous et hors tension.

L'image vidéo/photo de l'iPod ne s'affiche pas sur l'écran du téléviseur.

- Procédez au raccordement d'après votre système AV (page 7).
- Vérifiez que le réglage de sortie TV sur l'iPod est activé (reportez-vous au mode d'emploi de votre iPod).
- Vérifiez le système couleur (NTSC/PAL) sur votre iPod (reportez-vous au mode d'emploi de votre iPod).
- Vérifiez que l'iPod* est compatible avec la sortie vidéo (reportez-vous au mode d'emploi de votre iPod).
- Vérifiez que le système AV connecté est compatible avec la sortie vidéo de DMPORT (reportez-vous au mode d'emploi de votre système AV).
- Vérifiez que la fonction DMPORT est sélectionnée sur le système AV.

L'image vidéo/photo de l'iPod ne s'affiche pas sur l'écran de l'iPod.

- Ajustez correctement les réglages de sortie vidéo/photo.

Suite

Il n'y a pas de son.

- Mettez votre iPod à jour avec le logiciel le plus récent avant de l'utiliser avec le TDM-iP20.
- Vérifiez les connexions.
- Assurez-vous que l'unité est correctement connectée.
- Assurez-vous que l'iPod* est correctement connecté.
- Assurez-vous que l'iPod* lit de la musique.
- Le démarrage de la lecture peut prendre du temps. Cela dépend du contenu.
- Vérifiez le volume du système AV connecté.

Ronflement ou parasites importants.

- Éloignez l'unité de la source de parasites.

Il y a une distorsion du son.

- Réduisez le volume du système AV connecté.
- Placez le réglage « Égaliseur » de l'iPod sur « Désactivé » ou « Plat ».

* Voir « Modèles iPod compatibles » (page 3).

Précautions

Sécurité

Si un objet ou du liquide tombe à l'intérieur de l'unité, débranchez-la et faites-la contrôler par un technicien qualifié avant de la réutiliser.

Lieu d'installation

- Ne placez pas l'unité en position inclinée.
- Ne placez pas l'unité dans un endroit :
 - extrêmement chaud ou froid
 - poussiéreux ou sale
 - très humide
 - soumis à des vibrations
 - en plein soleil.
- Prenez les précautions nécessaires lors de l'installation de l'unité sur des surfaces traitées (cirées, huilées, vernies, etc.) pour éviter l'apparition de taches ou la décoloration de la surface.

Accumulation de chaleur

- L'unité chauffe pendant le fonctionnement, mais ce n'est pas une anomalie.
- Placez l'unité dans un endroit bien aéré pour éviter toute accumulation de chaleur à l'intérieur.

Pour toute question au sujet de cette unité ou tout problème, adressez-vous au revendeur Sony le plus proche.

Nettoyage de l'unité

Nettoyez l'unité avec un chiffon doux légèrement imbibé d'une solution détergente douce. N'utilisez pas de tampons abrasifs, de poudre à récurer ou des solvants tels que diluants, benzène ou alcool.

Spécifications

Généralités

Alimentation requise :

DC IN : 5 V,
0,6 A (via
DIGITAL MEDIA
PORT)

Dimensions : Environ ϕ 80 ×
22 (h) mm
(ϕ 3 1/4 ×
7/8(h) pouces)

Poids : Environ 132 g
(4,7 oz)
(câble inclus)

Longueur du câble :
Environ 1 m
(3,3 pieds)

La conception et les spécifications peuvent être modifiées sans préavis.

Advertencia

No instale la unidad en un lugar de espacio reducido, tal como en una estantería para libros o vitrina empotrada.

La placa de características está ubicada en la parte inferior exterior.

Como para desconectar la unidad de la red eléctrica se utiliza la clavija principal, conecte la unidad a una toma de corriente de ca fácilmente accesible. Si nota alguna anomalía en la unidad, desconecte la clavija principal de la toma de corriente de ca inmediatamente.

La unidad no estará desconectada de la red eléctrica mientras se halle conectada a la toma de corriente de ca, aunque la propia unidad haya sido apagada.

Aviso para los clientes en los EE. UU.

El siguiente comunicado de la FCC sólo es aplicable a la versión de este modelo fabricado para su venta en los Estados Unidos de América. Es posible que otras versiones no cumplan con las normas técnicas de la FCC.

NOTA:

Este equipo se ha probado y cumple con las restricciones de los aparatos digitales de Clase B, de acuerdo con la sección 15 del reglamento de la FCC. Estas restricciones se han diseñado para proporcionar protección suficiente contra interferencias nocivas en instalaciones domésticas. Este equipo genera, utiliza y puede irradiar energía de radio frecuencia y, si no se instala y utiliza siguiendo las instrucciones, puede provocar interferencias en las radiocomunicaciones. Sin embargo, no se garantiza que no se produzcan interferencias en una instalación determinada.

Si el equipo produce interferencias en la recepción de radio y televisión, lo que se puede determinar conectando y desconectando el equipo, el usuario debería intentar corregir las interferencias siguiendo uno o varios de los siguientes procedimientos:

- Reorientar o reubicar la antena receptora
- Aumentar la separación entre el equipo y el receptor.
- Conectar el equipo a una toma o a un circuito distinto al que está conectado el receptor.
- Ponerse en contacto con el distribuidor o con un técnico con experiencia en radio y televisión para obtener asistencia.

PRECAUCIÓN

Este dispositivo cumple con el apartado 15 de las normas de la FCC. El funcionamiento está sujeto a las dos condiciones siguientes: (1) este dispositivo no debe causar interferencias nocivas, y (2) este dispositivo debe aceptar cualquier interferencia recibida, incluida una interferencia que pueda causar una operación no deseada. Se le advierte que cualquier cambio o modificación no autorizada expresamente en este manual podrá anular la autorización que usted tiene para utilizar este equipo.

Para los clientes en Canadá

Este aparato digital de clase B cumple con la norma ICES-003 canadiense.

Derechos de autor

- iPod es una marca comercial de Apple Inc., registrada en los Estados Unidos y en otros países.
- Todas las demás marcas comerciales y marcas comerciales registradas pertenecen a sus respectivos propietarios. En este manual, no se especifican los símbolos TM y [®].

Modelos de iPod compatibles

Los modelos de iPod compatibles son los siguientes. Actualice su iPod con el software más reciente antes de utilizarlo con TDM-iP20.



iPod touch de segunda generación



iPod nano de cuarta generación (vídeo)



iPod touch de primera generación



iPod nano de tercera generación (vídeo)



iPod classic



iPod nano de segunda generación (aluminio)



iPod de quinta generación (vídeo)



iPod nano de primera generación



iPod de cuarta generación (pantalla en color)



iPod de cuarta generación



iPod mini

Notas

- Esta unidad se ha diseñado para utilizarse únicamente con el iPod. No es posible conectar ningún otro reproductor de audio portátil.
- Sony declina toda responsabilidad en caso de que se produzcan pérdidas o daños en los datos grabados en el iPod al utilizarlo conectado a esta unidad.
- Utilice un adaptador de acoplador suministrado con su iPod. De lo contrario, necesitará adquirir un adaptador de acoplador compatible de Apple Inc por separado.
- Este producto ha sido diseñado específicamente para ser utilizado con iPod y ha sido certificado para satisfacer los estándares de rendimiento de Apple.

Índice

Descripción general.....5

Preparativos

- 1: Comprobación de los artículos suministrados6
 - 2: Lista de ubicación de los componentes6
 - 3: Instalación de la unidad TDM-iP20.....7
-

Operación de la unidad

Realización de las operaciones básicas.....10

Información adicional

- Solución de problemas11
- Precauciones.....12
- Especificaciones.....13

Descripción general

Puede disfrutar de los contenidos de audio, vídeo y fotos del iPod conectando esta unidad a un sistema de audio y vídeo que cuente con una interfaz DIGITAL MEDIA PORT (serie DAV de Sony, etc.).

- Es posible utilizar el iPod mediante sus propios botones de control, los botones de control del sistema de audio y vídeo y el mando a distancia suministrado con dicho sistema (página 10).
- Puede confirmar el menú y las selecciones de elementos en la pantalla del iPod durante la operación (página 10).
- Asimismo, es posible utilizar esta unidad como un cargador de batería (página 9).

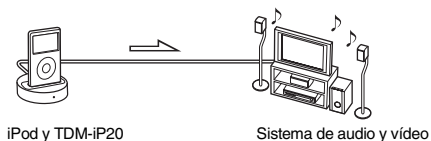

Nota

DIGITAL MEDIA PORT aparece abreviado en ocasiones como DMPORT en este manual.

Preparativos

1: Comprobación de los artículos suministrados

Unidad (1)

Manual de instrucciones (1)

2: Lista de ubicación de los componentes

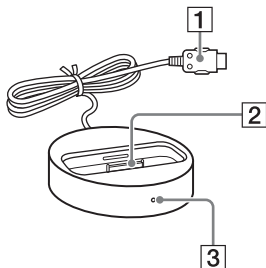

- 1** Cable DIGITAL MEDIA PORT (página 7)
- 2** Conector para iPod (página 8)
- 3** Indicador de alimentación: Se ilumina en verde mientras se está suministrando alimentación (página 9).

3: Instalación del TDM-iP20

Conecte y posicione el TDM-iP20 como se muestra en la ilustración de abajo.

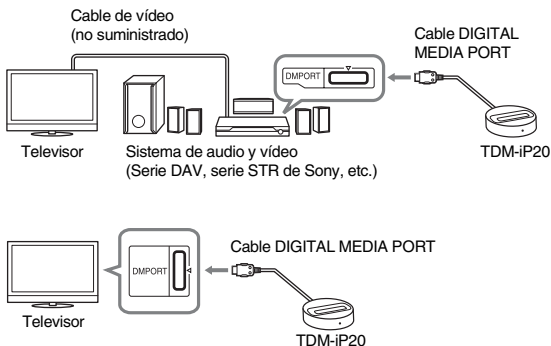

Notas

- La unidad se encenderá y se apagará automáticamente siempre que se encienda o se apague el sistema de audio y vídeo (serie DAV, etc.).
- Dependiendo del sistema de audio y vídeo conectado, es posible que el contenido de vídeo no pueda reproducirse. Para ver detalles, consulte el manual de instrucciones de su sistema de audio y vídeo.

Para conectar o desconectar la unidad

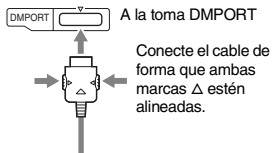

Para retirar el cable DIGITAL MEDIA PORT de la toma DMPORT, pulse ambos botones laterales y desenchúfelo.

Conexión

- 1 Conecte el cable DIGITAL MEDIA PORT de esta unidad a la toma DIGITAL MEDIA PORT de un sistema de audio y vídeo (serie DAV, etc.). Compruebe que el sistema de audio y vídeo esté apagado antes de iniciar la conexión.
- 2 Encienda el sistema de audio y vídeo con la toma DIGITAL MEDIA PORT conectado a esta unidad y seleccione la función DIGITAL MEDIA PORT.

Desconexión

Antes de realizar la desconexión, apague el sistema de audio y vídeo.

Para colocar el iPod en la unidad

- 1 Elija el adaptador de acoplamiento de iPod que sirva para su iPod.
- 2 Inserte el adaptador de acoplamiento en la unidad.

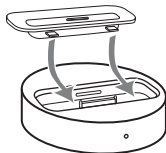

- 3 Coloque el iPod en la unidad.

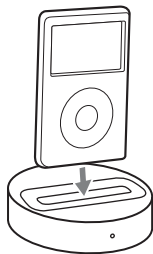

Notas

- Cuando coloque o extraiga el iPod, maneje el iPod en el mismo ángulo que el del conector para iPod de esta unidad y no retuerza ni balancee el iPod para evitar que se dañe el conector.
- No traslade la unidad con el iPod colocado en el conector, ya que podría provocar un fallo de funcionamiento.
- Cuando coloque o extraiga el iPod, sujete la unidad con una mano e intente no pulsar ninguno de los controles del iPod por error.

Para utilizar la unidad como un cargador de batería

Es posible utilizar la unidad como un cargador de batería. Mientras el indicador de alimentación está iluminado, se puede cargar la batería. El estado de carga aparece en la pantalla del iPod. Para obtener más información, consulte la guía del usuario del iPod.

Para retirar el adaptador de acoplamiento para iPod

Para quitar el adaptador de acoplamiento de iPod, álcelo con la uña o un objeto plano utilizando la ranura de dentro del adaptador.

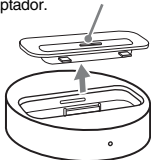

Operación de la unidad

Realización de las operaciones básicas

Puede utilizar su iPod mediante el sistema de audio y vídeo con la interfaz DIGITAL MEDIA PORT (serie DAV de Sony, etc.) y el mando a distancia suministrado con el sistema de audio y vídeo.

Notas

- Para utilizar un iPod, consulte la guía del usuario suministrada con éste.
- Antes de desconectar el iPod, introduzca una pausa en la reproducción.

Funcionamiento básico

Pulse	Para
▶/	Iniciar la reproducción/ introducir una pausa en la reproducción.
■	Introducir una pausa en la reproducción.
↑/↓	Funciona de forma muy parecida a cuando se pasa el pulgar por la Click Wheel del iPod hacia la izquierda (derecha).
→/⊕/ ENTER	Funciona de forma muy parecida al botón del centro del iPod.

Pulse	Para
◀◀/▶▶	Púlselo y suéltelo para pasar a la canción/ vídeo o capítulo de audiolibro/podcast siguiente (o anterior). Mantenga pulsado para avance rápido (rebobinado rápido).
◀◀/▶▶	Reproducir en avance rápido (rebobinado rápido).
←/MENU/ ☺/DISPLAY/ RETURN	Funciona de forma muy parecida al botón de menú del iPod.
VOLUME +/-	Ajustar el nivel del volumen.

Notas

- Oriente el mando a distancia hacia el sistema de audio y vídeo.
- En función del sistema de audio y vídeo conectado, es posible que el funcionamiento o los botones difieran de los indicados. Consulte el manual de instrucciones de su sistema de audio y vídeo.
- Dependiendo del iPod conectado, es posible que las operaciones varíen.
- Antes de disfrutar de vídeo, haga los ajustes de vídeo apropiados en el iPod de acuerdo con su situación.
- Es posible que la reproducción tarde unos instantes en iniciarse en función del contenido.
- El volumen no puede ser ajustado utilizando el control de volumen del iPod cuando éste está conectado al sistema de audio y vídeo.

Información adicional

Solución de problemas

Si experimente algún problema con la unidad, localice el problema en la lista de solución de problemas que encontrará a continuación y realice la acción correctiva indicada. Si el problema persiste, póngase en contacto con su distribuidor Sony.

Tenga en cuenta que si el personal de servicio cambia alguna pieza durante la reparación, es posible que conserve las piezas sustituidas.

Cuando lleve el sistema a reparar, asegúrese de llevarlo completo. Este producto corresponde a un sistema y se necesita el sistema completo para determinar la ubicación que precisa reparación.

El mando a distancia no funciona.

- Actualice su iPod con el software más reciente antes de utilizarlo con el TDM-iP20.
- Retire cualquier obstáculo existente.
- Oriente el mando a distancia hacia el sensor del sistema de audio y vídeo (serie DAV, etc.).

- La distancia entre el mando a distancia y el sistema de audio y vídeo es excesiva.
- Sustituya la pila.
- Asegúrese de que el iPod* está conectado firmemente.
- Compruebe que la función DMPORT está seleccionada en el sistema de audio y vídeo.
- Encienda y apague el sistema de audio y vídeo.

No aparece la imagen de vídeo o fotografía del iPod en la pantalla del televisor.

- Haga la conexión de acuerdo con su sistema de audio y vídeo (página 7).
- Compruebe que el ajuste de salida de televisión del iPod está activado (Consulte la guía del usuario de su iPod).
- Compruebe el sistema de color (NTSC/PAL) de su iPod (Consulte la guía del usuario de su iPod).
- Compruebe que el iPod* es compatible con salida del vídeo (Consulte la guía del usuario de su iPod).
- Compruebe que el sistema de audio y vídeo conectado es compatible con la salida de vídeo de DMPORT (Consulte el manual de instrucciones de su sistema de audio y vídeo).
- Compruebe que la función DMPORT está seleccionada en el sistema de audio y vídeo.

No aparece la imagen de vídeo o fotografía del iPod en la pantalla del iPod.

- Haga los ajustes de salida de imagen de vídeo/fotografía apropiados.

No hay sonido.

- Actualice su iPod con el software más reciente antes de utilizarlo con el TDM-iP20.
- Compruebe las conexiones.
- Asegúrese de que la unidad está conectada firmemente.
- Asegúrese de que el iPod* está conectado firmemente.
- Asegúrese de que el iPod* está reproduciendo música.
- Es posible que la reproducción tarde unos instantes en iniciarse en función del contenido.
- Compruebe el volumen del sistema de audio y vídeo conectado.

Hay zumbido o ruido considerable.

- Aleje la unidad del origen del ruido.

El sonido aparece distorsionado.

- Baje el volumen del sistema de audio y vídeo conectado.
- Establezca el ajuste "EQ" del iPod a "Desactivado" o "Flat".

* Consulte "Modelos de iPod compatibles" (página 3).

Precauciones

Seguridad

Si cae algún objeto sólido o líquido dentro del sistema, desenchufe el sistema y llévalo a personal cualificado para que se lo revisen antes de volver a utilizarlo.

Instalación

- No instale la unidad en una posición inclinada.
- No instale la unidad en lugares:
 - extremadamente cálidos o fríos
 - polvorientos o sucios
 - muy húmedos
 - expuestos a vibraciones
 - expuestos a la luz solar directa.
- Tenga cuidado si coloca la unidad sobre superficies tratadas de manera especial (con cera, aceite o pulidas, etc.) ya que es posible que aparezcan manchas o se descolore la superficie.

Acumulación de calor

- Aunque la temperatura de la unidad aumenta durante su utilización, no se trata de un fallo de funcionamiento.
- Coloque la unidad en un lugar con ventilación adecuada para evitar la acumulación de calor en su interior.

Si tiene alguna pregunta o problema en relación con esta unidad, consulte al distribuidor Sony más cercano.

Limpieza de la unidad

Limpie la unidad con un paño suave ligeramente humedecido con una solución de detergente neutro. No utilice ningún tipo de estropajo, polvo abrasivo ni disolventes tales como diluyente, bencina o alcohol.

Especificaciones

Generales

Requisitos de alimentación:

Entrada de cc 5 V,
0,6 A (vía
DIGITAL MEDIA
PORT)

Dimensiones: Aprox. ϕ 80 ×
22(al) mm
(ϕ 3 1/4 ×
7/8(al) pulgadas)

Peso: Aprox. 132 g
(4,7 oz)
(incluido el cable)

Longitud del cable:
Aprox. 1 m (3,3 ft)

El diseño y las especificaciones están sujetos a cambios sin previo aviso.



* 4 1 2 7 3 4 8 2 1 * (1)

Free Manuals Download Website

<http://myh66.com>

<http://usermanuals.us>

<http://www.somanuals.com>

<http://www.4manuals.cc>

<http://www.manual-lib.com>

<http://www.404manual.com>

<http://www.luxmanual.com>

<http://aubethermostatmanual.com>

Golf course search by state

<http://golfingnear.com>

Email search by domain

<http://emailbydomain.com>

Auto manuals search

<http://auto.somanuals.com>

TV manuals search

<http://tv.somanuals.com>