



ICD-UX533

4-438-476-71(1)



© 2012 Sony Corporation Printed in China

Welcome to your new Sony IC recorder!

This is the Quick Start Guide, which provides you with instructions on the basic operations of the IC recorder. Please read it carefully. We hope you enjoy using your new Sony IC recorder.

Check the supplied items.

- IC Recorder (1)
- Stereo headphones (1)
- USB connection support cable (1)
- NH-AAA (size AAA) rechargeable battery (1)
- Quick Start Guide (1)
- Application Software, Sound Organizer (Installer file stored in the built-in memory so that you can install it to your computer.)
- Help Guide (HTML file stored in the built-in memory so it can easily be copied to your computer.)

Optional accessories

- Electret condenser microphone ECM-CS10, ECM-CZ10, ECM-CS3, ECM-TL3
- Rechargeable battery NH-AAA-B2EN, NH-AAA-B2KN
- USB AC adaptor AC-UD20, AC-U501AD, AC-U50AG
- Compact charger & 2-pc AAA Multi-Use Premium batteries BCG-34HS2KAN, BCG-34HW2KAN

Note
Depending on the country or region, some of the models or optional accessories are not available.

Parts and controls

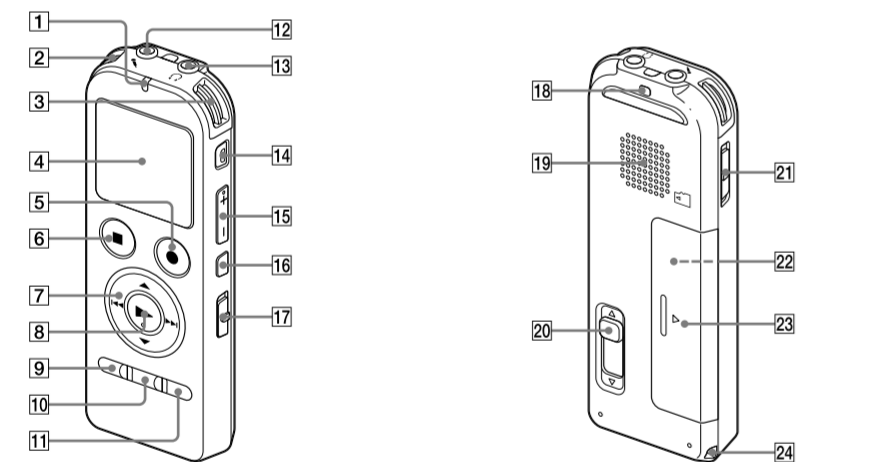

- 1 Operation indicator
- 2 Built-in microphones (stereo) (L)
- 3 Built-in microphones (stereo) (R)
- 4 Display window
- 5 ●REC/PAUSE (record/pause) button
- 6 ■STOP button
- 7 Control button (▲, ▼, ◀, ▶) (review/fast backward, cue/fast forward)
- 8 ► (play/enter) button*
- 9 MENU button
- 10 FOLDER button
- 11 T-MARK (track mark) button
- 12 (microphones) jack*
- 13 (headphones) jack
- 14 ERASE button
- 15 VOL -/+ (volume -/+) button*
- 16 A-B (repeat A-B) button
- 17 DPC (SPEED CTRL) switch
- 18 Strap hole (A strap is not supplied.)
- 19 Speaker
- 20 USB DIRECT slide lever
- 21 HOLD•POWER switch
- 22 microSD card slot (The card slot is in the battery compartment.)
- 23 Battery compartment
- 24 Strap hole (A strap is not supplied.)

* These buttons and the jack have a tactile dot. Use it as a reference point for operations, or to identify each terminal.

Let's try out your new IC recorder

1. Power on.

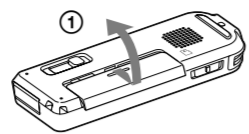

1 Slide and lift the battery compartment lid, then insert a battery with the correct polarity.

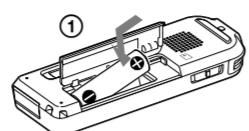

2 Turn the power on. Slide and hold the HOLD•POWER switch in the direction of "POWER" until the window display appears.

To turn the power off, slide and hold the HOLD•POWER switch in the direction of "POWER" until "Power Off" animation is displayed.

To prevent unintentional operations (HOLD)



To release the IC recorder from the HOLD status, slide the HOLD•POWER switch towards the center.

2. Set the date and time.

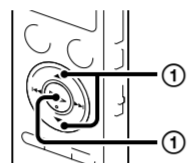

When you insert a battery for the first time, or after the IC recorder has been without a battery for more than 1 minute, the "Set Date&Time" animation appears, and then the year section begins to flash.

1 Press ▲ or ▼ to set the year (the last two digits of the year), and then press ► (play/enter). Repeat this procedure to set month, day, hour, and minute in sequence.

When you set the minute and press ► (play/enter), the clock reflects the setting.

3. Select the menu language.

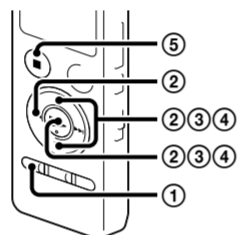

1 Press MENU.

2 Press ◀, press ▲ or ▼ to select , and then press ► (play/enter).

3 Press ▲ or ▼ to select "Language," and then press ► (play/enter).

4 Press ▲ or ▼ to select the language that you want to use in the display window, and then press ► (play/enter). You can select the following languages:
English*, Español (Spanish), Français (French)
* Default setting

5 Press ■STOP.

4. Record.

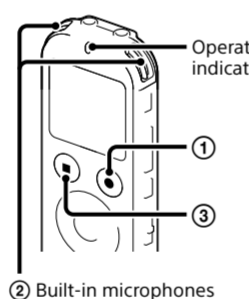

Before you start using the IC recorder, make sure that you slide the HOLD•POWER switch towards the center to release the HOLD status.

1 Press ●REC/PAUSE. Recording starts and the operation indicator lights in red. You can pause recording by pressing ●REC/PAUSE. Press ●REC/PAUSE again to restart recording.

2 Place the IC recorder so that the built-in microphones face the direction of the source to be recorded.

3 Press ■STOP to stop recording. The "Accessing..." animation appears and the recording stops.

5. Listen.

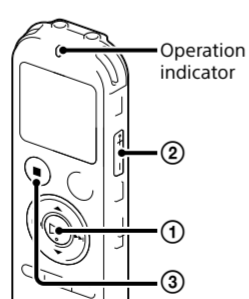

1 Press ► (play/enter). Playback starts and the operation indicator lights in green.

2 Adjust the volume by pressing VOL -/+.

3 Press ■STOP to stop playback.

6. Erase.

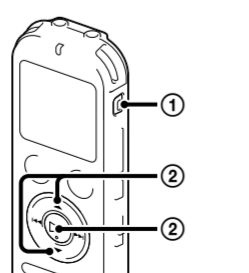

Once a file is erased, you cannot restore it.

1 Press ERASE. "Erase?" is displayed and the file to be erased is played back for confirmation.

2 Select "Execute" using ▲ or ▼, and then press ► (play/enter). "Erasing..." is displayed while the selected file is being erased.

Utilizing Your Computer

Installing the help guide on your computer

By installing the help guide on your computer from the built-in memory of the IC recorder, you can search for detailed operations and possible solutions when a problem occurs.

- Slide the USB DIRECT slide lever on the back of the IC recorder, and insert the USB connector into the USB port of a running computer.
- In Windows: Click [Computer] (or [My Computer]), then double-click [IC RECORDER] → [FOR WINDOWS].
In Mac: Double-click [IC RECORDER] on the desktop.
- Install the help guide.
In Windows: Double-click [Help_Guide_Installer] (or [Help_Guide_Installer.exe]).
In Mac: Double-click [Help_Guide_Installer_for_mac.app] (v10.5.8 or higher). Follow the instructions that appear on the screen to proceed with installation.
- After the installation completes, double-click the [Help_Guide_icdu53_uc.htm] icon in the desktop for Windows (or in Finder for Mac). The help guide is displayed. You can also view the help guide on the following Sony IC Recorder customer support home page:
<http://rd1.sony.net/help/icd/u53/uc/>

Copying files from the IC recorder to your computer

You can copy the files and folders from the IC recorder to your computer to store them.

- Connect the IC recorder to your computer.
- Copy files or folders you want to transfer to your computer. Drag and drop the files or folders you want to copy from "IC RECORDER" or "MEMORY CARD" to the local disk on your computer.

To copy a file or folder (Drag and drop)

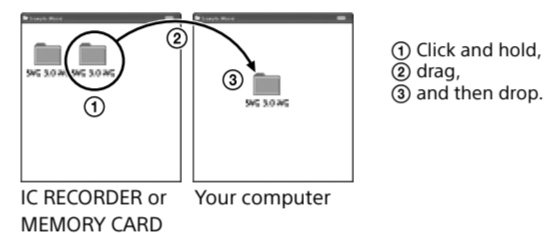

- Disconnect the IC recorder from your computer.

Installing Sound Organizer

Install Sound Organizer on your computer.

Note
Sound Organizer is compatible with the Windows PC only. It is not compatible with Mac.
When installing Sound Organizer, log in to an account with administrator privileges.

- Slide the USB DIRECT slide lever on the back of the IC recorder, and insert the USB connector into the USB port of a running computer. If the IC recorder cannot be connected to a computer directly, use the supplied USB connection support cable.

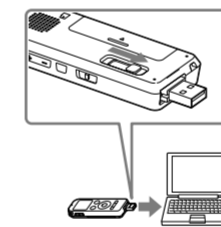

- Make sure the IC recorder has been recognized properly. While the IC recorder is connected to the computer, "Connecting" is displayed in the display window of the IC recorder.
 - Go to the [Start] menu, click [Computer] (or [My Computer]), and then double-click [IC RECORDER] → [FOR WINDOWS].
 - Double-click [SoundOrganizerInstaller_V140] (or [SoundOrganizerInstaller_V140.exe]). Follow the instructions that appear on the screen.
 - Make sure that you accept the terms of the license agreement, select [I accept the terms in the license agreement], and then click [Next]. Follow the instructions on the screen and set the installation settings when you select [Custom].
 - When the [Ready to Install the Program] window appears, click [Install]. The installation starts.
 - When the [Sound Organizer has been installed successfully.] window appears, check [Launch Sound Organizer Now], and then click [Finish].
- Note**
You may need to restart your computer after installing Sound Organizer.

Note
If you format the built-in memory, all data stored there will be erased. (The Help Guide and the Sound Organizer software will also be erased.)

Additional features

Details of these additional features for recording, playback, and editing are included in the help guide.

- Scene Selection
- Recording Filter
- Noise Cut
- T-MARK (Track mark)
- DPC (Digital Pitch Control)
- A-B Repeat
- VOR (Voice Operated Recording)
- Sound Effects
- Easy Search
- Divide
- Sound Organizer editing software

Precautions

On power
Operate the unit only on 1.2 V or 1.5 V DC. Use an NH-AAA rechargeable battery or an LR03 (size AAA) alkaline battery.

On safety
Do not operate the unit while driving, cycling or operating any motorized vehicle.

On handling
Do not leave the unit in a location near heat sources, or in a place subject to direct sunlight, excessive dust or mechanical shock.

Should any solid object or liquid fall into the unit, remove the battery and have the unit checked by qualified personnel before operating it any further.

If you have any questions or problems concerning your unit, please consult your nearest Sony dealer.

WARNING

Do not expose the batteries (battery pack or batteries installed) to excessive heat such as sunshine, fire or the like for a long time.

CAUTION

Risk of explosion if battery is replaced by an incorrect type. Dispose of used batteries according to the instructions.

Capacity (User available capacity)*1*2

4 GB (approx. 3.60 GB = 3,865,470,566 Byte)

*1 A small amount of the built-in memory is used for file management and therefore not available for user storage.

*2 When the built-in memory is formatted with the IC recorder.

RECYCLING NICKEL METAL HYDRIDE BATTERIES

Nickel metal hydride batteries are recyclable. You can help preserve our environment by returning your used rechargeable batteries to the collection and recycling location nearest you. For more information regarding recycling of rechargeable batteries, call toll free 1-800-822-8837, or visit <http://www.rbric.org/>.
Caution: Do not handle damaged or leaking nickel metal hydride batteries.



This class B digital apparatus complies with Canadian ICES-003.



Bienvenue sur votre nouvel enregistreur IC Sony !

Ceci est le guide de démarrage rapide qui vous fournit des instructions relatives aux opérations de base de l'enregistreur IC. Veuillez le lire attentivement. Nous espérons que vous apprécierez d'utiliser votre nouvel enregistreur IC Sony.

Vérifiez les éléments fournis.

- Enregistreur IC (1)
- Casque stéréo (1)
- Câble de prise en charge de connexion USB (1)
- Pile rechargeable NH-AAA (AAA) (1)
- Guide de démarrage rapide (1)
- Application, Sound Organizer (le fichier d'installation est stocké dans la mémoire intégrée afin que vous puissiez l'installer sur votre ordinateur.)
- Manuel d'aide (Fichier HTML stocké dans la mémoire intégrée afin de pouvoir être facilement copié sur votre ordinateur.)

Accessoires en option

- Microphone condensateur à électret ECM-CS10, ECM-CZ10, ECM-CS3, ECM-TL3
- Pile rechargeable NH-AAA-B2EN, NH-AAA-B2KN
- Adaptateur secteur USB AC-UD20 AC-U501AD, AC-U50AG
- Chargeur compact & 2-pc piles AAA Premium multi-usage BCG-34HS2KAN, BCG-34HW2KAN

Remarque

Selon les pays ou les régions, certains des modèles ou des accessoires optionnels ne sont pas disponibles.

Pièces et commandes

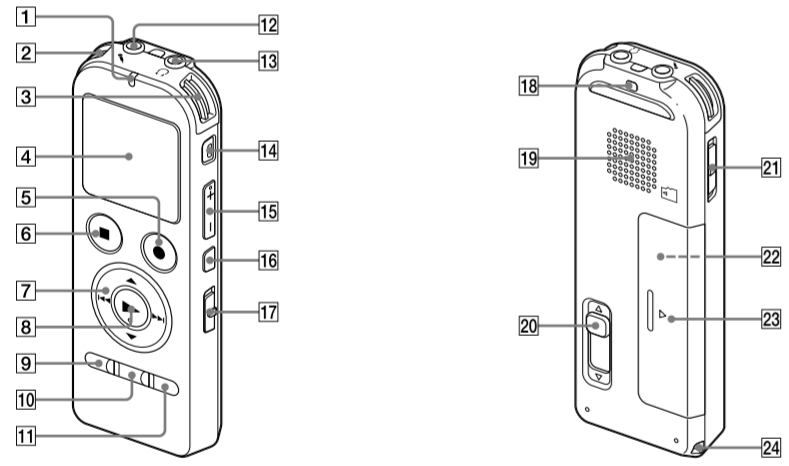

- 1 Indicateur de fonctionnement
- 2 Microphones intégrés (stéréo) (G)
- 3 Microphones intégrés (stéréo) (D)
- 4 Fenêtre d'affichage
- 5 Touche ●REC/PAUSE (lecture/pause)
- 6 Touche ■STOP
- 7 Touche de commande (▲, ▼, ◀, ▶) (retour/retour rapide), ►► (avance/avance rapide)
- 8 Touche ► (lecture/entrée)*
- 9 Touche MENU
- 10 Touche FOLDER
- 11 Touche T-MARK (repère de piste)
- 12 Prise ◡ (microphone)*
- 13 Prise ◡ (casque)
- 14 Touche ERASE
- 15 Touche VOL -/+ (volume -/+)*
- 16 Touche ◀ A-B (répétition A-B)
- 17 Commutateur DPC(SPEED CTRL)
- 18 Orifice de dragonne (dragonne non fournie)
- 19 Haut-parleur
- 20 Levier coulissant USB DIRECT
- 21 Commutateur HOLD•POWER
- 22 Fente pour carte microSD (La fente pour carte mémoire se trouve dans le compartiment de la pile.)
- 23 Compartiment de la pile
- 24 Orifice de dragonne (dragonne non fournie)

* Ces touches et la prise possèdent un point tactile. Utilisez-le comme référence pour les opérations, ou pour identifier chaque terminal.

Essayez votre nouvel enregistreur IC

1. Mise sous tension.

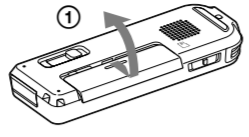

1 **Faites glisser et soulevez le couvercle du compartiment de la pile, puis insérez une pile rechargeable en respectant la polarité.**

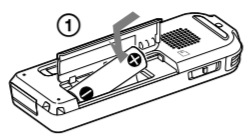

2 **Mettez l'appareil sous tension.** Faites glisser et maintenez enfoncé le commutateur HOLD•POWER vers « POWER » jusqu'à ce que la fenêtre d'affichage apparaisse.

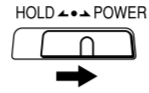

Pour mettre l'appareil hors tension, faites glisser et maintenez enfoncé le commutateur HOLD•POWER vers « POWER » jusqu'à ce que l'animation « Power Off » s'affiche.

Prévenir les opérations involontaires (HOLD)

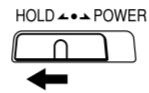

⚡ Pour sortir l'enregistreur IC de l'état HOLD, faites glisser le commutateur HOLD•POWER vers le centre.

2. Réglez la date et l'heure.

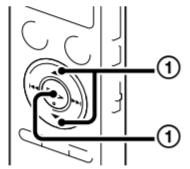

Lorsque vous insérez une pile pour la première fois ou après que l'enregistreur IC est resté sans pile pendant plus d'une minute, l'animation « Set Date&Time » s'affiche et la section de l'année commence à clignoter.

1 **Appuyez sur ▲ ou ▼ pour régler l'année (les deux derniers chiffres de l'année), puis appuyez sur ► (lecture/entrée). Répétez cette opération pour régler dans l'ordre le mois, le jour, l'heure et les minutes.** Lorsque vous réglez les minutes et appuyez sur ► (lecture/entrée), l'horloge affiche le réglage.



3. Sélectionnez le menu de la langue.

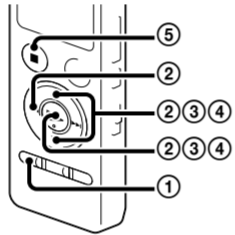

- 1 Appuyez sur MENU
- 2 Appuyez sur ◀◀, appuyez sur ▲ ou ▼ pour sélectionner l'onglet , puis appuyez sur ► (lecture/entrée).
- 3 Appuyez sur ▲ ou ▼ pour sélectionner « Language », puis appuyez sur ► (lecture/entrée).
- 4 Appuyez sur ▲ ou ▼ pour sélectionner la langue que vous souhaitez utiliser dans la fenêtre d'affichage, puis appuyez sur ► (lecture/entrée). Vous pouvez sélectionner les langues suivantes : English* (anglais), Español (espagnol), Français * Réglage par défaut
- 5 Appuyez sur ■ STOP.

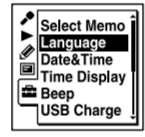

4. Enregistrement.

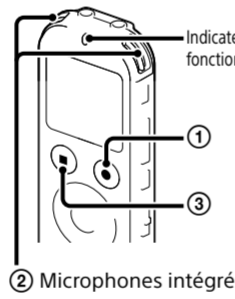

- ⚡ Avant de commencer à utiliser l'enregistreur IC, assurez-vous de glisser le commutateur HOLD•POWER vers le centre pour sortir de l'état HOLD.
- 1 **Appuyez sur ●REC/PAUSE.** L'enregistrement démarre et l'indicateur de fonctionnement s'allume en rouge.
- ⚡ Vous pouvez mettre l'enregistrement en pause en appuyant sur ●REC/PAUSE. Appuyez de nouveau sur ●REC/PAUSE pour redémarrer l'enregistrement.
- 2 **Tournez l'enregistreur IC de manière à ce que les microphones intégrés soient orientés vers la source à enregistrer.**
- 3 **Appuyez sur ■ STOP pour arrêter l'enregistrement.** L'animation « Accessing... » s'affiche et l'enregistrement s'arrête.

5. Écoute.

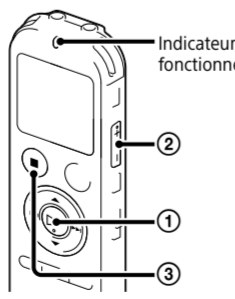

- 1 **Appuyez sur ► (lecture/entrée).** La lecture démarre et l'indicateur de fonctionnement s'allume en vert.
- 2 **Réglez le volume en appuyant sur VOL -/+.**
- 3 **Appuyez sur ■ STOP pour arrêter la lecture.**

6. Effacement.

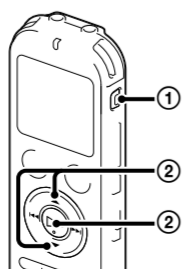

- ⚡ Une fois le fichier effacé, il est impossible de le récupérer.
- 1 **Appuyez sur ERASE.** « Erase? » s'affiche et le fichier à effacer est lu pour confirmation.
- 2 **Sélectionnez « Exécute » à l'aide de ▲ ou ▼, puis appuyez sur ► (lecture/entrée).** « Erasing... » s'affiche lorsque le fichier est en cours d'effacement.

Utilisation de l'ordinateur

Installation du manuel d'aide sur votre ordinateur

En installant le manuel d'aide sur votre ordinateur depuis la mémoire intégrée de l'enregistreur IC, vous pouvez trouver des informations détaillées et d'éventuelles solutions en cas de problème.

- 1 **Faites glisser le levier coulissant USB DIRECT situé à l'arrière de l'enregistreur IC, puis insérez le connecteur USB dans le port USB d'un ordinateur en marche.**
- 2 **Sous Windows :** cliquez sur [Ordinateur] (ou [Poste de travail]), puis double-cliquez sur [IC RECORDER] → [FOR WINDOWS].
Sous Mac : double-cliquez sur [IC RECORDER] sur le bureau.
- 3 **Installez le manuel d'aide.**
Sous Windows : Double-cliquez sur [Help_Guide_Installer] (ou [Help_Guide_Installer.exe]).
Sous Mac : double-cliquez sur [Help_Guide_Installer_for_mac.app] (v10.5.8 ou supérieure). Suivez les instructions qui s'affichent à l'écran pour passer à l'installation.
- 4 **Une fois l'installation terminée, double-cliquez sur l'icône [Help_Guide_icdu53_uc.htm] sur le bureau pour Windows (ou dans le Finder pour Mac).** Le manuel d'aide s'affiche. Vous pouvez également afficher le manuel d'aide sur la page d'accueil suivante d'assistance à la clientèle de l'enregistreur IC Sony.
<http://rd1.sony.net/help/icd/u53/uc/>

Copie de fichier depuis l'enregistreur IC vers votre ordinateur

Vous pouvez copier des fichiers ou des dossiers depuis l'enregistreur IC vers votre ordinateur pour les stocker.

- 1 **Raccordez l'enregistreur IC à votre ordinateur.**
- 2 **Copiez les fichiers ou les dossiers que vous souhaitez transférer sur votre ordinateur.** Glissez et déposez les fichiers ou dossiers que vous voulez copier depuis « IC RECORDER » ou « MEMORY CARD » vers le disque local de votre ordinateur.

Pour copier un fichier ou un dossier (glisser et déposer)



- 1 Cliquez et maintenez la touche enfoncée,
- 2 glissez,
- 3 puis déposez.

IC RECORDER ou
MEMORY CARD

- 3 **Déconnectez l'enregistreur IC de votre ordinateur.**

Installation de Sound Organizer

Installez Sound Organizer sur votre ordinateur.

Remarque

Sound Organizer n'est compatible qu'avec les ordinateurs Windows. Il n'est pas compatible avec les Mac.

⚡ Lorsque vous installez Sound Organizer, connectez-vous avec un compte ayant des droits d'administrateur.

- 1 **Faites glisser le levier coulissant USB DIRECT situé à l'arrière de l'enregistreur IC, puis insérez le connecteur USB dans le port USB d'un ordinateur en marche.** S'il n'est pas possible de raccorder directement l'enregistreur IC à l'ordinateur, utilisez le câble de prise en charge de connexion USB fourni.

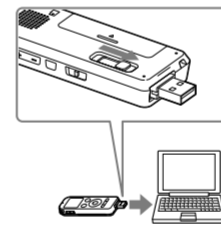

- 2 **Assurez-vous que l'enregistreur IC a bien été reconnu.** Lorsque l'enregistreur IC est connecté à l'ordinateur, « Connecting » s'affiche dans la fenêtre d'affichage de l'enregistreur IC.
- 3 **Accédez au menu [Démarrer] menu, cliquez sur [Ordinateur] (ou [Poste de travail]), et double-cliquez sur [IC RECORDER] → [FOR WINDOWS].**
- 4 **Double-cliquez sur [SoundOrganizerInstaller_V140] (ou [SoundOrganizerInstaller_V140.exe]).** Suivez les instructions qui s'affichent à l'écran.
- 5 **Assurez-vous d'accepter les conditions du contrat de licence, sélectionnez [I accept the terms in the license agreement], puis cliquez sur [Next].**
- 6 **Lorsque la fenêtre [Setup Type] s'affiche, sélectionnez [Standard] ou [Custom], puis cliquez sur [Next].** Suivez les instructions à l'écran et réglez les paramètres d'installation lorsque vous sélectionnez [Custom].
- 7 **Quand la fenêtre [Ready to Install the Program] apparaît, cliquez sur [Install].** L'installation démarre.
- 8 **Quand la fenêtre [Sound Organizer has been installed successfully.] apparaît, cochez [Launch Sound Organizer Now], puis cliquez sur [Finish].**

Remarque

Si vous formatez la mémoire intégrée, toutes les données qui y sont stockées sont effacées. (Le Manuel d'aide et le logiciel Sound Organizer seront également effacés.)

Fonctionnalités complémentaires

Les détails relatifs à ces fonctionnalités complémentaires pour l'enregistrement, la lecture et l'édition se trouvent dans le guide d'assistance.

- Sélection de scène
- Recording Filter
- Noise Cut
- T-MARK (repère de piste)
- DPC (Digital Pitch Control)
- Répétition A-B
- VOR (Voice Operated Recording)
- Effets sonores
- Easy Search
- Diviser
- Logiciel d'édition Sound Organizer

Précautions

Alimentation

Faites uniquement fonctionner l'appareil sous une tension de 1,2 V ou 1,5 V CC. Utilisez une pile rechargeable NH-AAA ou une pile alcaline LR03 (AAA).

Sécurité

Ne faites pas fonctionner l'appareil en conduisant une voiture, une bicyclette ou tout autre véhicule motorisé.

Manipulation

- Ne laissez pas l'appareil à proximité d'une source de chaleur ou dans un endroit exposé au rayonnement direct du soleil, à une poussière excessive ou à des chocs mécaniques.

- Si des éléments solides ou liquides venaient à pénétrer à l'intérieur de l'appareil, retirez la pile et faites-le vérifier par un technicien qualifié avant de le remettre en service.

Si vous avez des questions ou des problèmes concernant cet appareil, consultez votre revendeur Sony.

AVERTISSEMENT

Ne pas exposer les piles (pack de piles ou piles installées) à de fortes chaleurs (rayons du soleil, feu, etc.) pendant une période prolongée.

ATTENTION

Risque d'explosion en cas de remplacement de la pile par un type incorrect. Mettez les piles usagées au rebut conformément aux instructions.

Capacité (capacité disponible pour l'utilisateur *1*2)

4 Go (environ 3,60 Go = 3 865 470 566 octets)

*1 Une petite quantité de la mémoire interne est utilisée pour la gestion des fichiers et n'est donc pas disponible pour le stockage.

*2 Lorsque la mémoire interne est formatée à l'aide de l'enregistreur IC.

RECYCLAGE DES ACCUMULATEURS À HYDRURE MÉTALLIQUE DE NICKEL

Les accumulateurs à hydrure métallique de nickel sont recyclables.

Vous pouvez contribuer à préserver l'environnement en rapportant les piles usées dans un point de collection et recyclage le plus proche.

Pour plus d'informations sur le recyclage des accumulateurs, téléphonez le numéro gratuit 1-800-822-8837

(Etats-Unis et Canada uniquement), ou visitez <http://www.rbrcc.org/>.

Avertissement : Ne pas utiliser des accumulateurs à hydrure métallique de nickel qui sont endommagés ou qui fuient.

Cet appareil numérique de la classe B est conforme à la norme NMB-003 du Canada.



Free Manuals Download Website

<http://myh66.com>

<http://usermanuals.us>

<http://www.somanuals.com>

<http://www.4manuals.cc>

<http://www.manual-lib.com>

<http://www.404manual.com>

<http://www.luxmanual.com>

<http://aubethermostatmanual.com>

Golf course search by state

<http://golfingnear.com>

Email search by domain

<http://emailbydomain.com>

Auto manuals search

<http://auto.somanuals.com>

TV manuals search

<http://tv.somanuals.com>