

# Portable MiniDisc Player

---

Operating Instructions  
Mode d'emploi  
Bedienungsanleitung  
Manual de instrucciones  
Gebruiksaanwijzing  
Bruksanvisning  
Istruzioni per l'uso  
Manual de instruções

Käyttöohjeet  
Pokyny k použití  
Használati útmutató  
Instrukcje obsługi  
Návod k obsluhu  
Инструкция по эксплуатации  
使用説明書  
사용 설명서



"WALKMAN" is a registered trademark of Sony Corporation to represent Stereo products.  is a trademark of Sony Corporation.

## MZ-E310

©2002 Sony Corporation

## WARNING

**To prevent fire or shock hazard, do not expose the unit to rain or moisture.**

Do not install the appliance in a confined space, such as a bookcase or built-in cabinet.

To prevent fire, do not cover the ventilation of the apparatus with newspapers, table-cloths, curtains, etc. And don't place lighted candles on the apparatus.

To prevent fire or shock hazard, do not place objects filled with liquids, such as vases, on the apparatus.

Certain countries may regulate disposal of the battery used to power this product. Please consult with your local authority.

### Caution

The use of optical instruments with this product will increase eye hazard.

CAUTION — INVISIBLE LASER RADIATION WHEN OPEN

DO NOT STARE INTO BEAM OR VIEW DIRECTLY WITH OPTICAL INSTRUMENTS

### Information

IN NO EVENT SHALL SELLER BE LIABLE FOR ANY DIRECT, INCIDENTAL OR CONSEQUENTIAL DAMAGES OF ANY NATURE, OR LOSSES OR EXPENSES RESULTING FROM ANY DEFECTIVE PRODUCT OR THE USE OF ANY PRODUCT.

 The validity of the CE marking is restricted to only those countries where it is legally enforced, mainly in the countries EEA (European Economic Area).

 N50 The C-Tick mark on the Walkman is valid only for the products marketed in Australia.

# Table of contents

---

<b>Looking at the controls .....</b>	<b>4</b>
--------------------------------------	----------

---

<b>Getting started! .....</b>	<b>6</b>
-------------------------------	----------

---

<b>Playing an MD right away! .....</b>	<b>8</b>
--	----------

---

<b>Various ways of playback .....</b>	<b>10</b>
---------------------------------------	-----------

Searching for a specific track or a position quickly (Quick Search) ....	10
--	----

Selecting the play mode .....	10
-------------------------------	----

Listening to tracks in a desired sequence (Program Play) .....	12
--	----

Using the group function .....	12
--------------------------------	----

What is a disc with group settings? .....	12
---	----

Listening to tracks in a specific group (Group Mode Playback) ...	13
---	----

Selecting and playing specific groups (Group Skip Function) .....	13
---	----

Registering groups using your MiniDisc recorder .....	14
---	----

Adjusting treble or bass (Digital Sound Preset) .....	15
---	----

Selecting the sound quality .....	15
-----------------------------------	----

Adjusting the sound quality .....	15
-----------------------------------	----

---

<b>Other Operations .....</b>	<b>17</b>
-------------------------------	-----------

Viewing the track name and playing time .....	17
---	----

Protecting your hearing (AVLS) .....	18
--------------------------------------	----

Locking the controls (HOLD) .....	18
-----------------------------------	----

---

<b>Additional information .....</b>	<b>19</b>
-------------------------------------	-----------

Precautions .....	19
-------------------	----

Troubleshooting .....	21
-----------------------	----

Specifications .....	23
----------------------	----

GB

# Looking at the controls

## Front of the player

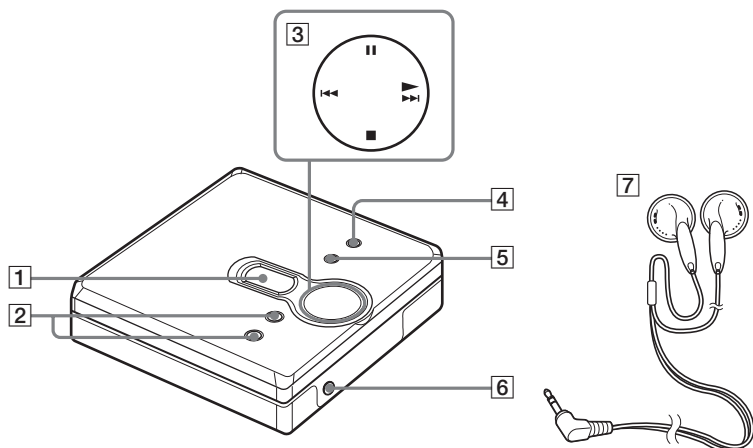

- |  |  |
|--|--|
| <b>1</b> Display window  | <b>4</b> MENU/ENTER button             |
| <b>2</b> VOL + and – button<br>The VOL + button has a tactile dot.                               | <b>5</b> GROUP button                  |
| <b>3</b> 4-position control key<br>▶ (play)*<br>◀◀ and ▶▶ (search/AMS)<br>■ (stop)<br>   (pause) | <b>6</b> ⌚ (headphones/earphones) jack |
|  | <b>7</b> Headphones/earphones          |

\* The ▶ button has a tactile dot.

## Back of the player

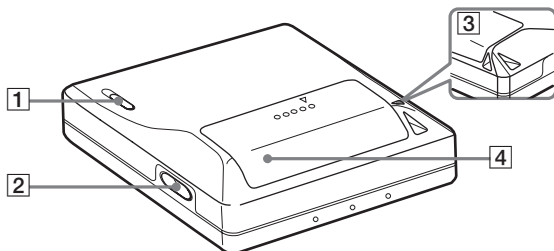

- 1 HOLD switch
- 2 OPEN button

- 3 Hand strap hole  
Use the hole to attach your own strap.
- 4 Battery compartment lid

## The display window of the player

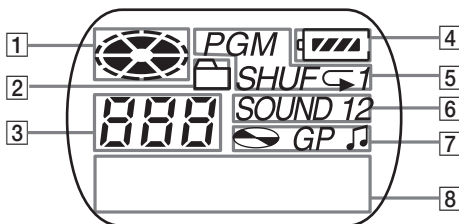

- 1 Disc indication
- 2 Group mode indication  
Lights up when group mode is on.
- 3 Track number display
- 4 Battery level indication  
Shows approximate battery condition.
- 5 Play mode indication  
Shows play mode of the MD.
- 6 SOUND indication
- 7 Disc, group, track indication

- 8 Character information display  
Displays the track names, elapsed time, etc.

# Getting started!

## 1 Insert an alkaline dry battery.

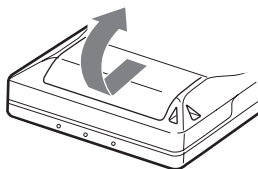

Slide to open the battery compartment lid.

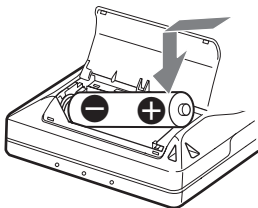

Insert one LR6 (size AA) alkaline dry battery minus end first.

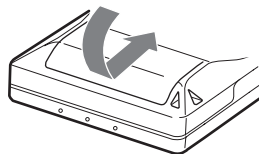

Close the lid.

### When to replace the battery

You can check the battery condition through the battery indicator while using the player.



Battery power decreasing



Weak battery



The battery has gone out.

“LoBATT” flashes in the display, and the power goes off.

### Battery life

(Unit: approx. hours)(JEITA<sup>1)</sup>)

Battery	SP Stereo	LP2 Stereo	LP4 Stereo
LR6 (SG) Sony alkaline dry battery <sup>2)</sup>	41	50	56

<sup>1)</sup> Measured in accordance with the JEITA (Japan Electronics and Information Technology Industries Association) standard.

<sup>2)</sup> When using a Sony LR6 (SG) “STAMINA” alkaline dry battery (produced in Japan).

### Note

The battery life may be shorter than that specified, depending on the operating conditions, the temperature of the location, and varieties of batteries.

## 2

# Make connections and unlock the control.

- ① Connect the headphones/earphones to .

- ② Slide HOLD in the opposite direction of the arrow indicated on the player (HOLD ) to unlock the controls.

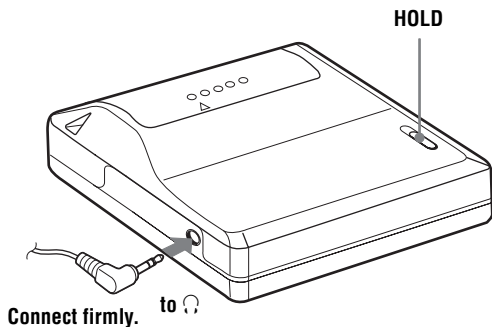

# Playing an MD right away!

## 1 Insert an MD.

① Press OPEN to open the lid.

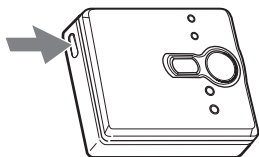

② Insert an MD with the label side facing front, and press the lid down to close.

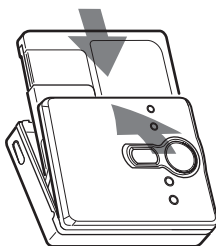

## 2 Play an MD.

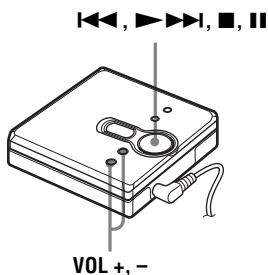

① Press ►►►.

② Press VOL + or - to adjust the volume.

The volume indicator appears in the display allowing you to check the volume level.

**To stop play, press ■.**

Playback starts from the point you last stopped playing. To start playback from the beginning of the first track, hold down ►►► for 2 seconds or more.



To	Operation
Find the beginning of the current track or the previous track <sup>1)</sup>	Press <b>⏮</b> . Press <b>⏮</b> repeatedly until the beginning of the desired track appears.
Find the beginning of the next track <sup>2)</sup>	Press <b>⏭</b> once.
Go backwards while playing	Hold down <b>⏮</b> .
Go forward while playing	Hold down <b>⏭</b> .
Pause	Press <b>⏸</b> . Press <b>⏸</b> again to resume play.
Remove the MD	Press <b>■</b> , and then press OPEN. <sup>3)</sup>

<sup>1)</sup> If you press **⏮** twice continuously while playing the first track of the disc, the player goes to the beginning of the last track on the disc.

<sup>2)</sup> If you press **⏭** during the last track of the disc, the player goes to the beginning of the first track on the disc.

<sup>3)</sup> If you open the lid, the playback will begin from the beginning of the first track (except when group mode is on).

### **Suppressing the skip of the sound (G-PROTECTION)**

The G-PROTECTION function was developed to provide a higher level of shock resistance than that of existing players in order to allow the player to be used while jogging.

#### **Note**

The playback sound may skip if:

- the player receives stronger continuous shock.
- a dirty or scratched MiniDisc is played.



- The MZ-E310 supports the newly developed DSP TYPE-R for ATRAC. It thus allows you to enjoy TYPE-R high-quality sound from MDs recorded in SP stereo on TYPE-R-equipped MD decks, etc.
- The player can play the track recorded by 2 × or 4 × long playing mode (LP2 or LP4). Normal stereo playback, LP2 stereo playback, LP4 stereo playback or monaural playback is automatically selected to match the audio source.
- The display will turn off shortly after you press **■**.

## Searching for a specific track or a position quickly (Quick Search)

You can do two kinds of quick searches.

- **Index search** — Searching quickly while monitoring the track number or track name (factory setting).
- **Time search** — Searching quickly while monitoring the elapsed time.

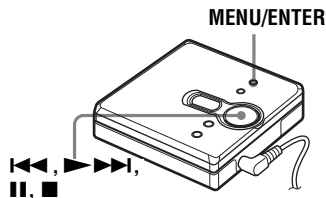

- 1** During playback, press MENU/ENTER.
- 2** Press **◀◀** or **▶▶▶▶** repeatedly until “SEARCH” flashes in the display, and then press MENU/ENTER.
- 3** Press **◀◀** or **▶▶▶▶** repeatedly until “Index”(index search) or “Time”(time search) flashes in the display, and then MENU/ENTER.
- 4** Press **■**.
- 5** Hold down **◀◀** or **▶▶▶▶** until the desired track number/track name (index search) or the desired elapsed time (time search) appears in the display.
- 6** Press **■**.  
Playback starts from the selected track.

### To cancel the procedure

Press **■**.



- If you do this procedure while the player is in shuffle play mode, shuffle play starts from the track that you selected.
- If the player reaches to the first track or the last track on the disc as you are holding **◀◀** or **▶▶▶▶** button in step 5, it will return to the last track or the first track, respectively. (In group mode, if the player reaches to the first track or the last track in a group as you are holding **◀◀** or **▶▶▶▶** button in step 5, it will return to the last track or the first track in that group, respectively.) (See “Using the group function” (page 12).)

## Selecting the play mode

You can select various play modes such as normal play, repeat play (1Rep.), shuffle play (Shuff), or program play (PGM).

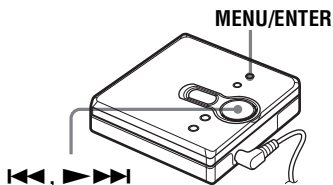

- 1** During playback, press MENU/ENTER.
- 2** Press **◀◀** or **▶▶▶▶** repeatedly until “P-MODE” flashes in the display, and then press MENU/ENTER.

- 3** Press **◀◀** or **▶▶▶▶** repeatedly to select the play mode, and then press MENU/ENTER.  
 Each time you press **▶▶▶▶**, the display item indicated by **A** changes as follows:  
 Pressing MENU/ENTER while **A** is flashing causes the play mode to change.  
 The new mode then appears in the display indicated by **B**.

Pressing **▶▶▶▶** repeatedly changes

**A**.

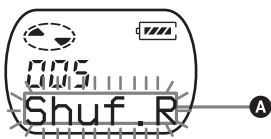

**B** lights up when you press MENU/ENTER.

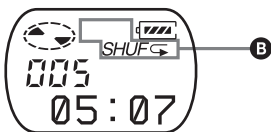

### Indication **A/B** (play mode)

**Normal**/—(normal play)

All the tracks are played once.

↓  
**AllRep**/↵

All the tracks are played repeatedly.

↓  
**1 Track/1**

A track is played once.

↓  
**1Rep**/↵ 1

A single track is played repeatedly.

↓  
**Shuf**/SHUF

After the currently selected track finishes playing, the remaining tracks are played in random order.

↓  
**Shuf.R**/SHUF↵

After the currently selected track finishes playing, the remaining tracks are played repeatedly in random order.

↓  
**PGM**/PGM

The tracks are played in the order that you specified.

↓  
**PGMRep**/PGM↵

The tracks are played repeatedly in the order that you specified.

### To cancel the procedure

Press **■**.

## Listening to tracks in a desired sequence (Program Play)

- 1 Do the steps 1 and 2 in “Selecting the play mode” (page 10), select “PGM” in step 3 and then press MENU/ENTER.



- 2 Press ◀◀ or ▶▶ repeatedly to select the track number.

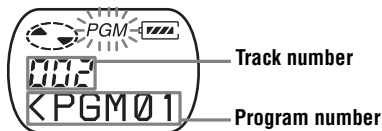

- 3 Press MENU/ENTER. The track is entered.



- 4 Repeat steps 2 and 3 to select other tracks in the desired sequence.
- 5 Press MENU/ENTER for 2 seconds or more. The settings are entered and playback starts from the first programmed track.



- The program play settings will remain in memory even after playback finishes or is stopped.
- You can set the program play up to 20 tracks.

- You can specify the play mode for a selected group when group mode is on. To activate group mode, see “Selecting and playing specific groups (Group Skip Function)” (page 13).
- The play mode can also be selected when the player is paused or stopped.

### Notes

- All program settings are lost when the lid is opened.
- If no settings are made for 5 minutes while the player is stopped, the settings made up to that point are entered.
- During program setting, you cannot do group mode's on/off setting.
- If you turn on group mode during program play, the program play is canceled.

## Using the group function

The player can be used with a disc which has group setting.

The group function is useful for playing a great number of tracks, or tracks that have been recorded in MDLP (LP2/LP4) mode.

## What is a disc with group settings?

This is a disc with settings that organize tracks into groups, and which allow those groups to be selected.

The player does not support the recording of group settings. Use your MD recorder to record information, and then use the player for playback.

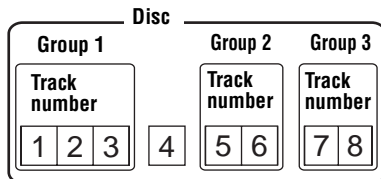



If your recorder has a function for editing disc names, you can use it to register groups. For details, see “Registering groups using your MiniDisc recorder” (page 14).

## Listening to tracks in a specific group (Group Mode Playback)

**Playback when group mode is off:**  
Playback starts with the first track in the disc, and stops with the last track in the disc.

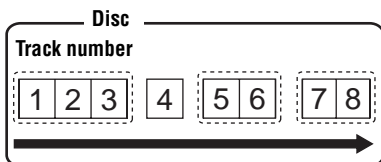

**Playback when group mode is on:**  
Playback of the selected group starts with the first track in the group, and stops with the last track in the group.

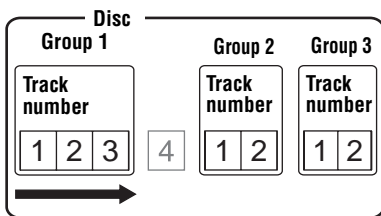



- 1 Insert a disc which has group settings into the player, and then play the disc.
- 2 Press GROUP for 2 seconds or more. “” and “GP ON” light up in the display and group mode is turned on. Playback stops at the end of the last track in the selected group. For details on selecting another group, see “Selecting and playing specific groups (Group Skip Function)” (page 13).

## To turn off group mode

Press GROUP for 2 seconds or more again.



- When group mode is on, it is possible to do repeat play, shuffle play, or program play. For details on the respective operations, see “Selecting the play mode” (page 10).
- In group mode, pressing  during the last track of the group moves playback to the first track of the group. Pressing  twice continuously while playing the first track of a group moves playback to the last track of the group.

### Note

In group mode, the player treats all tracks without group settings as belonging to the last group on the disc. The last group is indicated in the display as “GP --”. Within a group, the tracks appear in their order on the disc, not their order within the group.

## Selecting and playing specific groups (Group Skip Function)

When playing a disc with group settings, the group skip function allows you to jump from the currently playing group to any other group on the MD. The group skip function can be used at any time during playback, regardless of whether the player is in group mode on or not.

**When group mode is off:**

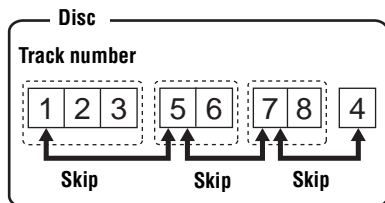

When group mode is on:

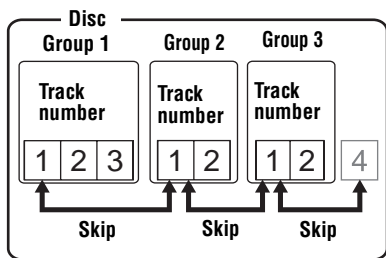

- 1 Insert a disc which has group settings into the player, and then play the disc.
- 2 Press GROUP.  
“” and “- -” flash in the display and groups skip mode is turned on.
- 3 Within 5 seconds, press or repeatedly until the name or number of the desired group appears. The player starts playing from the first track in the group.

When there is a group name  
(Example: AAA)

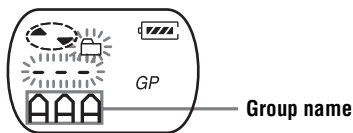

When there is no group name

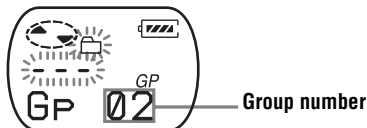

**To cancel the procedure**

Press .

**Note**

If no operation is performed within 5 seconds in step 3, group skip mode is canceled. To do the procedure, start from step 2 again.

## Registering groups using your MiniDisc recorder

If your MD recorder (MD deck or recording MD Walkman) has a function for editing disc names, you can use it to register groups even if your recorder does not have the group function.

Make sure you enter the text string exactly as described below. The group function will not work if you enter the text string incorrectly.

**To specify groups**

- 1 Change the disc name to the following by using your MD recorder:

```
0:[Disc name]//[First track of group 1]-
  (A)                (B)
```

```
[Last track of group 1]; [Name of group 1]//
  (B)                (C)
```

```
[First track of group 2] - [Last track of group 2];
  (B)                (B)
```

```
[Name of group 2]// .....
  (C)
```

(A) Disc name

(B) Track number

(C) Group name

// Separator between groups

- Hyphen placed between the first track and the last track

; Separator between track number and group name

(Ex.) Set the following groups for the disc named “Collections”:

Group name for tracks 1-7:

*My Favorites* “2002winter”

Group name for tracks 8-17:

*Jun&Tac* “sunshine head”

Group name for tracks 18-24:

*THE NIGHT BUTTERFLYS*

Group name for tracks 25-32:

*Dream World/Kiss Me!*

Text string entered:

0;Collections//  
1-7;My Favorites“2002winter”//  
8-17;Jun&Tac“sunshine head”//  
18-24;THE NIGHT BUTTERFLYS//  
25-32;Dream World/Kiss Me!//



- Up to 99\* groups can be registered on a single MD.
- The characters “;”, “/”, and “-” can be used in a group name.
- You can register the same group name twice or more on the same MD.
- You can specify a group without entering a group name (©) for it.

\* The actual number will be less than 99 if you have entered more characters than are allowed per disc.

#### Note

Depending on the specifications of your MD recorder, the group function will not work.

---

## Adjusting treble or bass (Digital Sound Preset)

You can adjust the treble and bass to suit your taste. The player can store two sets of treble-bass adjustments, which can then be selected later during playback.

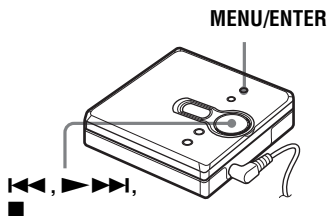

---

## Selecting the sound quality

### Factory settings

Factory settings of the digital sound preset are as follows:

- “SOUND 1”: bass +1, treble  $\pm 0$
- “SOUND 2”: bass +3, treble  $\pm 0$

- 1** During playback, press MENU/ENTER.
- 2** Press ◀◀ or ▶▶ repeatedly until “S-SEL” flashes in the display, and press MENU/ENTER.
- 3** Press ◀◀ or ▶▶ repeatedly to select “SOUND 1”, “SOUND 2”, or “OFF” in the display, and then press MENU/ENTER.  
Selecting “OFF” turns off the digital sound preset function.

---

## Adjusting the sound quality

You can change the preset sound quality. To change the preset sound quality, select “SOUND 1” or “SOUND 2”, the one you want to change, in advance.

- 1** While playing and “SOUND 1” or “SOUND 2” has been selected, press MENU/ENTER.
- 2** Press ◀◀ or ▶▶ repeatedly until “S-SET” flashes in the display, and then press MENU/ENTER.  
The display shows the currently “BASS” sound setting.

**continued**

- 3** Press **◀◀** or **▶▶▶▶** repeatedly to adjust the sound level.

Shows “**SOUND 1**” or “**SOUND 2**” is selected



The sound can be adjusted in 8 steps.  
(-4, -3, ...±0, ...+2, +3)

- 4** Press **MENU/ENTER**.  
“**BASS**” is set and the display changes to “**TRE**” (treble) setting mode.
- 5** Press **◀◀** or **▶▶▶▶** repeatedly to adjust the sound level, and then press **MENU/ENTER**.  
“**TRE**” (treble) is set.  
The sound settings are saved and the playback display appears again.

### To cancel the procedure

Press **■**.



You can set a preset sound while playback is paused.

### Note

When using a digital sound preset, the sound may break or become distorted if the volume is turned up too high, depending on the settings or the track. In this case, change the settings of the sound quality.



## Viewing the track name and playing time

You can check the track name, disc name, etc. during playback. Group-related items appear only when a track with group settings is played.

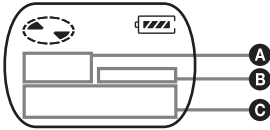

A	B	C
Track number	—	The elapsed time
Track number	♪	Track name
The number of total tracks in the groups	GP	Group name
The number of total tracks	🎵	Disc name
Track number	—	Track mode

- 1 Press MENU/ENTER.
- 2 Press ◀◀ or ▶▶ repeatedly until “DISP” flashes in the display, and then press MENU/ENTER.

- 3 Press ◀◀ or ▶▶ repeatedly until the information that you want flashes in the display, and then press MENU/ENTER.

Each time you press ▶▶, the display changes as follows:

**LapTim** (The elapsed time of the current track)

**T.Name** (Track name)

**G.Name** (Group name)

**D.Name** (Disc name)

**T-MODE** (indicates the recording mode selected on the MD recorder used; i.e., “SP”, “LP2”, “LP4”, or “MONO”).

### Notes

- Items may appear differently or may not be selectable, depending on the group mode's on/off status, the player's operating status, or the player and disc settings.
- The mode indication appears only during playback. It appears for 2 seconds, and is then replaced by the elapsed time of the current track.

## Protecting your hearing (AVLS)

The AVLS (Automatic Volume Limiter System) function keeps down the maximum volume to protect your ears.

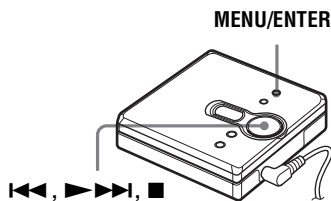

- 1 Press MENU/ENTER.
- 2 Press ◀◀ or ▶▶▶▶ repeatedly until "OPTION" flashes in the display, and then press MENU/ENTER. "AVLS" flashes in the display.
- 3 Press MENU/ENTER.
- 4 Press ◀◀ or ▶▶▶▶ repeatedly until "ON" flashes in the display, and then press MENU/ENTER. "ON" appears in the display, and after 2 seconds, the playback display appears again.

### To cancel the AVLS function

Select "OFF" in step 4, and press MENU/ENTER.

### To cancel the procedure

Press ■.

## Locking the controls (HOLD)

To prevent the buttons from being accidentally operated when you carry the player, use this function.

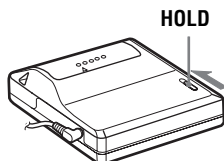

- 1 Slide HOLD in the direction of the → to lock.

### To unlock the controls

Slide HOLD to the opposite direction of the arrow.

## Precautions

### On safety

- Do not carry or store the dry battery in the same place with metallic objects such as coins, key rings, or necklaces. This may cause a short-circuit and the generation of heat.
- Incorrect battery usage may cause the battery fluid to leak or battery to burst. To prevent such accidents, make sure the battery is installed with the + and - poles oriented correctly.
- If a battery leak should develop, carefully and thoroughly wipe away the battery fluid in the battery compartment before inserting a new battery.
- If you will not use the player for a long time, be sure to remove the dry battery.

### On Handling

- Do not drop or bump the player. This may cause the player to malfunction.
- Do not pull headphones/earphones cords.
- Do not place the player in the following places:
  - An extremely hot place (over 60°C (140°F))
  - A place exposed to direct sunlight or near a heater
  - In a car with the windows rolled up (especially in the summer)
  - In a damp place such as a bathroom
  - Near a source of electromagnetic fields such as a magnet, speaker, or TV
  - In a dusty place

### On heat build-up

Heat may build up in the player if it is used for an extended period of time. This, however, is not a malfunction.

### On mechanical noise

The player emits mechanical noise while operating, which is caused by the power-saving system of the player. This is not a malfunction.

### On installation

Never use the player where it will be subjected to extremes of light, temperature, moisture or vibration.

### On the MiniDisc cartridge

- Do not touch the internal disc directly. Forcing the shutter open may damage the internal disc.
- When transporting a MiniDisc, keep it in its case.
- Do not place the cartridge where it will be subjected to light, temperature, moisture or dust.
- Do not affix the label outside of the specified area on the MD. Make sure the label is placed within the recessed space on the disc.

### On the headphones/earphones

#### Road safety

- Do not use headphones/earphones while driving, cycling, or operating any motorized vehicle. This may lead to a traffic accident and is illegal in many areas. It can also be potentially dangerous to play your player at high volumes while walking, especially at pedestrian crossings. You should exercise extreme caution or discontinue using the player in potentially hazardous situations.
- If you experience an allergic reaction to the supplied headphones/earphones, stop using them at once and consult a doctor or a Sony service center.

#### Preventing hearing damage

Avoid using headphones/earphones at high volumes. Hearing experts advise against continuous, loud and extended play. If you experience a ringing in your ears, reduce the volume or discontinue use.

#### Caring for others

Keep the volume at a moderate level. This will allow you to hear outside sounds and to be considerate of the people around you.

## On cleaning

- After wiping the player casing with a soft cloth slightly moistened with water, wipe it again with a dry cloth. Do not use any type of abrasive pad, scouring powder or solvent such as alcohol or benzene as this may mar the finish on the casing.
- Wipe the disc cartridge with a dry cloth to remove dirt.
- Dust on the lens may prevent the unit from operating properly. Be sure to close the disc compartment lid after inserting or ejecting an MD.
- To maintain good sound quality, use a soft cloth to clean the plugs of the headphones/earphones. A dirty plug may cause noise or intermittent breaks in the sound during playback.
- Clean the terminals periodically with a cotton swab or a soft cloth as illustrated.

### Dry battery compartment

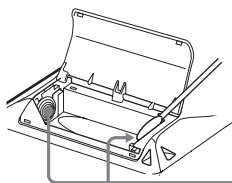

Terminals

If you have any questions or problems concerning your player, please consult your nearest Sony dealer. (If a trouble occurred when the disc was in the player, we recommend that the disc be left in the player when you consult your Sony dealer so that the cause of trouble may be better understood.)

When consulting your Sony dealer, be sure to bring the player, and the headphones/earphones.

## Troubleshooting

Should any problem persist after you have made these checks, consult your nearest Sony dealer.

Symptom	Cause/Solution
<p>The player does not work or works poorly.</p>	<ul style="list-style-type: none"> <li>• You tried to operate the player with no MD in it. (“NoDISC” flashes in the display.) ➔ Insert an MD.</li> <li>• The HOLD function is turned on (“HOLD” appears in the display when you press an operation button on the player). ➔ Disable HOLD by sliding the HOLD switch to the opposite direction of the arrow (pages 7, 18).</li> <li>• Moisture has condensed inside the player. ➔ Take the MD out and leave the player in a warm place for several hours until the moisture evaporates.</li> <li>• The dry battery is weak (“LoBATT” flashes or nothing appears). ➔ Replace the dry battery with the new one (page 6).</li> <li>• The dry battery has been inserted incorrectly. ➔ Insert the battery correctly (page 6).</li> <li>• An MD with nothing recording on it is inserted. (“BLANK” flashes in the display.) ➔ Insert a recorded MD.</li> <li>• The player cannot read the disc. (It’s scratched or dirty.) (“ERROR” flashes in the display.) ➔ Reinsert or replace the disc.</li> <li>• While operating, the player received a mechanical shock, too much static, etc. ➔ Restart the operation as follows:               <ol style="list-style-type: none"> <li>1 Remove the dry battery.</li> <li>2 Leave the player for about 30 seconds.</li> <li>3 Reinsert the dry battery.</li> </ol> </li> </ul>
<p>The MD does not play normally.</p>	<ul style="list-style-type: none"> <li>• The player is set to repeat mode. (“↺” is displayed on the player.) ➔ Select “Normal” for the play mode and start playback. For more details, “Selecting the play mode” (page 10).</li> <li>• The disc is playing in group mode. ➔ Turn off group mode.</li> </ul>
<p>The MD does not play from the first track.</p>	<ul style="list-style-type: none"> <li>• The disc stopped playing before reaching the last track. ➔ Hold down ►►► for 2 seconds or more to start playing from the first track.</li> <li>• The disc is playing in group mode. ➔ Turn off group mode and stop playback. Then hold down ►►► for 2 seconds or more to start playing from the first track.</li> </ul>

Symptom	Cause/Solution
The digital sound preset function does not work.	<ul style="list-style-type: none"> <li>The digital sound preset is off. <ul style="list-style-type: none"> <li>➔ Select "SOUND 1" or "SOUND 2". For more details, see "Adjusting treble or bass (Digital Sound Preset)" (page 15).</li> </ul> </li> </ul>
The playback sound skips.	<ul style="list-style-type: none"> <li>The player is placed where it receives continuous vibration. <ul style="list-style-type: none"> <li>➔ Put the player on a stable place.</li> </ul> </li> <li>A very short track may cause sound to skip. <ul style="list-style-type: none"> <li>➔ Try not to create a track under one second long.</li> </ul> </li> </ul>
The sound has a lot of static.	<ul style="list-style-type: none"> <li>Strong magnetism from a television or such device is interfering with operation. <ul style="list-style-type: none"> <li>➔ Move the player away from the source of strong magnetism.</li> </ul> </li> </ul>
Noise is momentarily heard.	<ul style="list-style-type: none"> <li>The sound was recorded in LP4 stereo mode. <ul style="list-style-type: none"> <li>➔ Because of the nature of the compression method used in LP4 mode, noise may be output on very rare occasions during playback of sound recorded in this mode.</li> </ul> </li> </ul>
The player does not operate properly.	<ul style="list-style-type: none"> <li>An attempt was made to enter group mode with program play selected. <ul style="list-style-type: none"> <li>➔ Change to group mode before selecting program play.</li> </ul> </li> </ul>
No sound comes through the headphones/earphones.	<ul style="list-style-type: none"> <li>The headphones/earphones plug is not firmly connected. <ul style="list-style-type: none"> <li>➔ Plug in the plug of the headphones/earphones firmly to the  jack.</li> </ul> </li> <li>Volume is too low. <ul style="list-style-type: none"> <li>➔ Adjust the volume by pressing VOL + or -.</li> </ul> </li> <li>The plug is dirty. <ul style="list-style-type: none"> <li>➔ Clean the plug.</li> </ul> </li> </ul>
Volume cannot be turned up.	<ul style="list-style-type: none"> <li>AVLS is on. <ul style="list-style-type: none"> <li>➔ Set AVLS to "OFF" (page 18).</li> </ul> </li> </ul>
The group function does not operate.	<ul style="list-style-type: none"> <li>While using a disc that has no group information, an attempt was made to turn group mode on. <ul style="list-style-type: none"> <li>➔ Use a disc with a group information.</li> </ul> </li> <li>While a track that belongs to no group is playing, an attempt was made to turn group mode on. <ul style="list-style-type: none"> <li>➔ The group function cannot be used while a track that belongs to no group is playing.</li> </ul> </li> <li>When selecting program play, an attempt was made to turn group mode on. <ul style="list-style-type: none"> <li>➔ Turn group mode on, before selecting program play.</li> </ul> </li> </ul>
When rewinding or fast forwarding, the track does not go back to the previous track or go forward to the next track.	<ul style="list-style-type: none"> <li>Group skip mode is on. <ul style="list-style-type: none"> <li>➔ Turn off group skip mode. Group skip mode is automatically canceled if no operation is performed within 5 seconds. For more details, see "Selecting and playing specific groups (Group Skip Function)" (page 13).</li> </ul> </li> </ul>

## Specifications

### MD Player

#### Audio playing system

MiniDisc digital audio system

#### Laser diode properties

Material: GaAlAs

Wavelength:  $\lambda = 790 \text{ nm}$

Emission duration: continuous

Laser output: less than  $44.6 \mu\text{W}$

(This output is the value measured at a distance of 200 mm from the objective lens surface on the optical pick-up block with 7 mm aperture.)

#### Revolutions

Approx. 300 rpm to 2,700 rpm

#### Error correction

ACIRC (Advanced Cross Interleave Reed Solomon Code)

#### Sampling frequency

44.1 kHz

#### Coding

ATRAC (Adaptive TRansform Acoustic Coding)

ATRAC3 — LP2/LP4

#### Modulation system

EFM (Eight to Fourteen Modulation)

#### Number of channels

2 stereo channels

1 monaural channel

#### Frequency response

20 to 20,000 Hz  $\pm 3 \text{ dB}$

#### Wow and Flutter

Below measurable limits

#### Outputs

 stereo mini-jack, maximum output level

$3.5 \text{ mW} + 3.5 \text{ mW}$ , load impedance  $16 \Omega$

## General

### Power requirements

One LR6 (size AA) alkaline battery (not supplied)

### Battery operation time

See "Battery life" (page 6)

### Dimensions

Approx.  $81 \times 28.9 \times 7.4 \text{ mm}$  (w/h/d) ( $3\frac{1}{4} \times 1\frac{3}{16} \times 3 \text{ in.}$ ) without projections.

### Mass

Approx. 93 g (3.3 oz) the player only

US and foreign patents licensed from Dolby Laboratories.

Design and specifications are subject to change without notice.

### Optional accessories

MDR series stereo Headphones/earphones\*  
SRS series Active Speakers

\* When using optional headphones, use only headphones/earphones with stereo mini plugs. You cannot use headphones/earphones with micro plugs.

Your dealer may not handle some of the above listed accessories. Please ask the dealer for detailed information about the accessories in your country.

## **AVERTISSEMENT**

**Pour prévenir tout risque d'incendie ou d'électrocution, gardez cet appareil à l'abri de la pluie ou de l'humidité.**

N'installez pas l'appareil dans un espace confiné, comme dans une bibliothèque ou un meuble encastré.

Pour prévenir tout risque d'incendie, ne recouvrez pas la ventilation de l'appareil avec des journaux, nappes, rideaux, etc. Evitez également de placer des bougies allumées sur l'appareil.

Pour prévenir tout risque d'incendie ou d'électrocution, ne placez pas d'objets remplis de liquides (p. ex. un vase) sur l'appareil.

Dans certains pays, l'élimination des piles utilisées pour alimenter cet appareil peut être réglementée. Consultez les autorités locales.

### **Attention**

L'utilisation d'instruments optiques avec cet appareil présente un risque pour l'œil.

A pleine puissance, l'écoute prolongée du baladeur peut endommager l'oreille de l'utilisateur.

**ATTENTION — EMISSION DE RAYON LASER INVISIBLE SI L'APPAREIL EST OUVERT**

**NE PAS REGARDER FIXEMENT LE RAYON OU LE REGERDER AVEC UN INSTRUMENT OPTIQUE.**

## **Informations**

EN AUCUN CAS, LE VENDEUR NE POURRA ETRE TENU RESPONSABLE DE TOUT DOMMAGE DIRECT OU INDIRECT DE QUELQUE NATURE QUE CE SOIT, OU DE TOUTE PERTE OU DEPENSE RESULTANT D'UN PRODUIT DEFECTUEUX OU DE L'UTILISATION DE TOUT PRODUIT.



La validité de la marque CE est limitée aux pays où elle est légalement en application, notamment dans les pays de l'EEE (Espace économique européen.)



# Table des matières

---

<b>Présentation des commandes .....</b>	<b>4</b>
---	----------

---

<b>Mise en service .....</b>	<b>6</b>
------------------------------	----------

---

<b>Lecture directe d'un MD .....</b>	<b>8</b>
--------------------------------------	----------

---

<b>Différents modes de lecture .....</b>	<b>10</b>
--	-----------

Recherche rapide d'une plage ou d'une position spécifique (recherche rapide) .....	10
Sélection du mode de lecture .....	10
Ecoute de plages dans l'ordre de votre choix (lecture programmée) .....	12
Utilisation de la fonction de groupe .....	12
Définition d'un disque avec des réglages de groupe .....	12
Lecture de plages dans un groupe spécifique (lecture en mode groupe) .....	13
Sélection et lecture de groupes spécifiques (fonction de saut de groupe) .....	14
Enregistrement de groupes à l'aide de l'enregistreur de minidisques .....	14
Réglage des graves et des aigus (Digital Sound Preset) .....	15
Sélection de la qualité sonore .....	16
Réglage de la qualité sonore .....	16

---

<b>Autres opérations .....</b>	<b>17</b>
--------------------------------	-----------

Affichage du titre de la plage et du temps de lecture .....	17
Protection de l'ouïe (AVLS) .....	18
Verrouillage des commandes (HOLD) .....	18

---

<b>Informations complémentaires .....</b>	<b>19</b>
---	-----------

Précautions .....	19
Dépannage .....	21
Spécifications .....	23

# Présentation des commandes

## Avant du lecteur

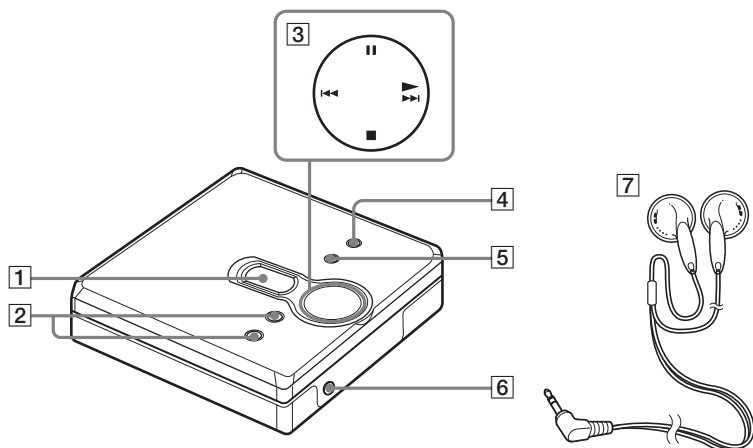

- 1** Fenêtre d'affichage
- 2** VOL + et -  
La touche VOL + possède un point tactile.
- 3** Touche de commande à 4 positions  
▶ (lecture)\*  
◀◀ et ▶▶ (recherche/AMS)  
■ (arrêt)  
|| (pause)  
\* La touche ▶ possède un point tactile.
- 4** Touche MENU/ENTER
- 5** Touche GROUP
- 6** Prise ◡ (casque/écouteurs)
- 7** Casque/écouteurs

## Arrière du lecteur

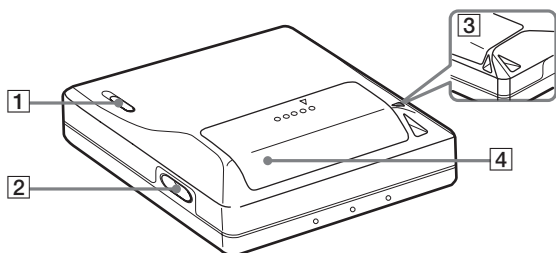

1 Commutateur HOLD

2 Touche OPEN

3 Orifice pour dragonne  
Utilisez l'orifice pour fixer la dragonne.

4 Couvercle du compartiment à pile

## Fenêtre d'affichage du lecteur

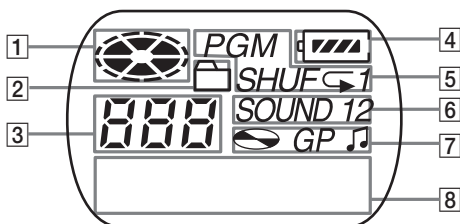

1 Indicateur de disque

2 Indicateur de mode groupe  
S'allume lorsque le mode groupe est activé.

3 Affichage du numéro de plage

4 Indicateur du niveau de la pile  
Affiche l'état approximatif de la pile.

5 Indicateur de mode de lecture  
Indique le mode de lecture du MD.

6 Indicateur SOUND

7 Indicateur de disque, groupe, plage

8 Affichage d'informations par caractères  
Affiche le titre de la plage, la durée écoulée, etc.

# Mise en service

## 1 Insertion d'une pile sèche alcaline.

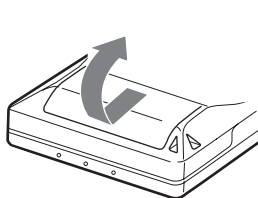

Faites coulisser le couvercle du compartiment à pile pour l'ouvrir.

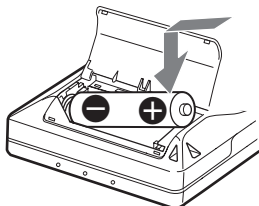

Insérez une pile sèche alcaline LR6 (format AA), le pôle négatif en premier.

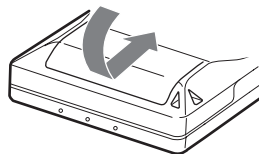

Fermez le couvercle.

### Remplacement de la pile

Vous pouvez vérifier le niveau de la pile en consultant l'indicateur correspondant pendant l'utilisation du lecteur.



Diminution du niveau de charge de la pile



Pile faible



Pile déchargée.

“LoBATT” clignote dans l'affichage et le lecteur se met hors tension.

### Durée de vie de la pile

(Unité : heures approx.)(JEITA<sup>1)</sup>)

Piles	Stéréo SP	Stéréo LP2	Stéréo LP4
Pile sèche alcaline LR6 (SG) Sony <sup>2)</sup>	41	50	56

<sup>1)</sup> Valeur mesurée conformément à la norme JEITA (Japan Electronics and Information Technology Industries Association).

<sup>2)</sup> En cas d'utilisation d'une pile sèche alcaline “STAMINA” Sony LR6 (SG) (fabriquée au Japon).

### Remarque

La durée de vie de la pile peut être inférieure à celle spécifiée, en fonction des conditions de fonctionnement, de la température ambiante et du type de pile.

## 2

# Connexions et déverrouillage de la commande.

- ① Connectez le casque/les écouteurs à .
- ② Faites glisser HOLD dans la direction opposée à la flèche figurant sur le lecteur (HOLD ) pour déverrouiller la commande.

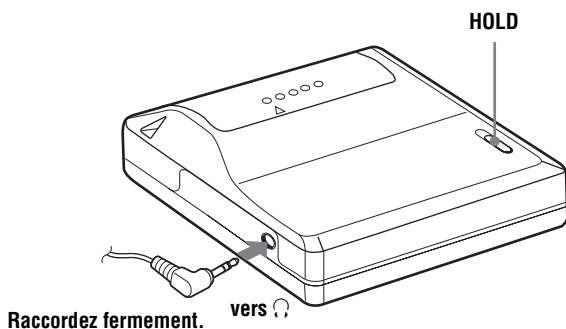

# Lecture directe d'un MD

## 1 Insertion d'un MD.

- ① Appuyez sur OPEN pour ouvrir le couvercle.

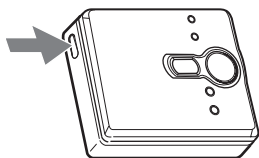

- ② Introduisez un MD étiquette vers l'avant et appuyez sur le couvercle pour le fermer.

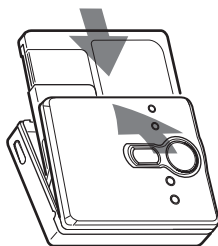

## 2 Lecture d'un MD.

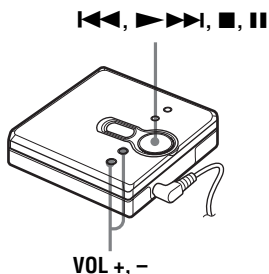

- ① Appuyez sur ▶▶▶I.
- ② Appuyez sur VOL + ou sur - pour régler le volume.  
L'indicateur de volume apparaît dans la fenêtre d'affichage pour vous permettre de vérifier le niveau de volume.

### **Pour arrêter la lecture, appuyez sur ■.**

La lecture commence au point où vous l'avez arrêtée la dernière fois. Pour démarrer la lecture au début de la première page, appuyez sur ▶▶▶I et maintenez-la enfoncée pendant 2 secondes au moins.

Pour	Opération
Localiser le début de la plage en cours ou de la plage précédente <sup>1)</sup>	Appuyez sur <b>◀◀</b> . Appuyez plusieurs fois sur <b>◀◀</b> jusqu'à l'affichage du début de la plage désirée.
Localiser le début de la plage suivante <sup>2)</sup>	Appuyez une fois sur <b>▶▶▶▶</b> .
Revenir en arrière en cours de lecture	Maintenez la touche <b>◀◀</b> enfoncée.
Avancer en cours de lecture	Maintenez la touche <b>▶▶▶▶</b> enfoncée.
Activer une pause d'enregistrement	Appuyez sur <b>  </b> . Rappuyez sur <b>  </b> pour reprendre la lecture.
Retirer le MD	Appuyez sur <b>■</b> , puis sur OPEN. <sup>3)</sup>

<sup>1)</sup> Si vous appuyez sur **◀◀** deux fois en continu pendant la lecture de la première plage du disque, le lecteur passe au début de la dernière plage du disque.

<sup>2)</sup> Si vous appuyez sur **▶▶▶▶** pendant la dernière plage du disque, le lecteur retourne au début de la première plage du disque.

<sup>3)</sup> Si vous ouvrez le couvercle, la lecture commencera au début de la première plage (sauf en cas d'activation du mode groupe).

### **Suppression des sauts du son (G-PROTECTION)**

La fonction G-PROTECTION a été développée pour offrir un niveau de résistance aux chocs plus élevé que celui des lecteurs existants afin de pouvoir utiliser le lecteur pendant un jogging.

#### **Remarque**

Le son peut sauter dans les conditions suivantes :

- le lecteur reçoit des chocs continus plus forts.
- vous lisez un minidisque griffé ou sale.



- Le MZ-E310 assiste le DSP TYPE-R nouvellement développé pour ATRAC. Il vous permet ainsi d'apprécier le son de haute qualité TYPE-R des MD enregistrés en stéréo SP sur des platines MD TYPE-R etc.
- Le lecteur peut lire les plages enregistrées en mode longue durée 2× ou 4× (LP2 ou LP4). Le lecteur sélectionne automatiquement la lecture stéréo normale, stéréo LP2, stéréo LP4 ou monaurale en fonction de la source audio.
- L'affichage s'éteindra dès que vous appuyerez sur **■**.

### Recherche rapide d'une plage ou d'une position spécifique (recherche rapide)

Vous pouvez effectuer deux types de recherche rapide.

- **Recherche d'index** — Recherche rapide tout en contrôlant les numéros ou titres de plages (réglage par défaut).
- **Recherche temporelle** — Recherche rapide tout en contrôlant le temps écoulé.

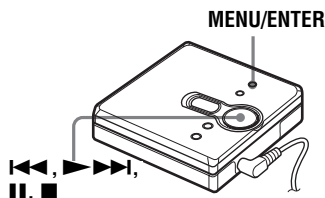

- 1 Pendant la lecture, appuyez sur MENU/ENTER.
- 2 Appuyez plusieurs fois sur ◀◀ ou sur ▶▶ jusqu'à ce que "SEARCH" clignote dans la fenêtre d'affichage, puis appuyez sur MENU/ENTER.
- 3 Appuyez plusieurs fois sur ◀◀ ou sur ▶▶ jusqu'à ce que "Index" (recherche d'index) ou "Time" (recherche temporelle) clignote dans la fenêtre d'affichage, puis appuyez sur MENU/ENTER.
- 4 Appuyez sur II.
- 5 Maintenez la touche ◀◀ ou ▶▶ enfoncée jusqu'à ce que le titre/numéro de plage désiré (recherche d'index) ou la durée écoulée désirée (recherche temporelle) apparaisse dans la fenêtre d'affichage.

- 6 Appuyez sur II.

La lecture commence à partir de la plage sélectionnée.

### Pour annuler la procédure

Appuyez sur ■.



- Si vous effectuez cette procédure pendant que le lecteur est en mode de lecture aléatoire, la lecture aléatoire commence à partir de la plage sélectionnée.
- Si le lecteur atteint la première ou la dernière plage du disque pendant que vous maintenez la touche ◀◀ ou ▶▶ enfoncée à l'étape 5, il reviendra à la dernière ou la première plage, respectivement. (En mode groupe, si le lecteur atteint la première ou la dernière plage d'un groupe pendant que vous maintenez la touche ◀◀ ou ▶▶ enfoncée à l'étape 5, il reviendra à la dernière ou la première plage de ce groupe, respectivement.) (Voir "Utilisation de la fonction de groupe" (page 12).)

### Sélection du mode de lecture

Vous pouvez sélectionner différents modes de lecture, tels que la lecture normale, répétée (1Rep.), aléatoire (Shuff) ou programmée (PGM).

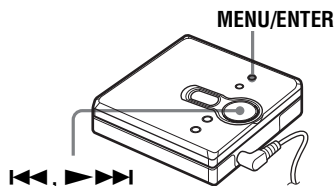

- 1 Pendant la lecture, appuyez sur MENU/ENTER.



**2** Appuyez plusieurs fois sur **◀◀◀** ou sur **▶▶▶** jusqu'à ce que "P-MODE" clignote dans la fenêtre d'affichage, puis appuyez sur MENU/ENTER.

**3** Appuyez plusieurs fois sur **◀◀◀** ou sur **▶▶▶** pour sélectionner le mode de lecture, puis appuyez sur MENU/ENTER.

A chaque fois que vous appuyez sur **▶▶▶**, l'élément de l'affichage désigné par **A** se modifie comme suit :

Appuyer sur MENU/ENTER pendant que **A** clignote modifie le mode de lecture.

Le nouveau mode apparaît alors dans la fenêtre d'affichage indiqué par **B**.

**Appuyer plusieurs fois sur ▶▶▶ modifie A.**

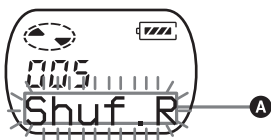

**B** s'allume lorsque vous appuyez sur MENU/ENTER.

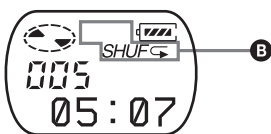

### Indication **A/B** (Mode de lecture)

**Normal**/— (lecture normale)  
Toutes les plages sont lues une fois.

**AllRep**/↶  
Toutes les plages sont lues à plusieurs reprises.

**1 Track**/1  
Une plage est lue une seule fois.

**1Rep**/↶ 1  
Une seule plage est lue à plusieurs reprises.

**Shuff**/SHUF  
Après la lecture de la plage sélectionnée, les plages restantes sont lues dans un ordre aléatoire.

**Shuf.R**/SHUF↶  
Après la lecture de la plage sélectionnée, les autres plages sont lues à plusieurs reprises dans un ordre aléatoire.

**PGM**/PGM  
Les plages sont lues dans l'ordre spécifié.

**PGMRep**/PGM↶  
Les plages sont lues plusieurs fois dans l'ordre spécifié.

### Pour annuler la procédure

Appuyez sur **■**.

## Ecoute de plages dans l'ordre de votre choix (lecture programmée)

- 1 Respectez les étapes 1 et 2 dans la section "Sélection du mode de lecture" (page 10), sélectionnez "PGM" à l'étape 3 et appuyez sur MENU/ENTER.



- 2 Appuyez plusieurs fois sur ◀◀ ou sur ▶▶▶▶ pour sélectionner le numéro de la plage.



Numéro de plage  
Numéro de programme

- 3 Appuyez sur MENU/ENTER. La plage est entrée.



- 4 Répétez les étapes 2 et 3 pour sélectionner d'autres plages dans l'ordre désiré.
- 5 Appuyez sur MENU/ENTER pendant au moins 2 secondes. Les paramètres sont entrés et la lecture commence à la première plage programmée.

- Les paramètres du mode lecture programmée restent en mémoire même après la fin ou l'arrêt de la lecture.
- Il est possible de définir un maximum de 20 plages pour la lecture programmée.

- Vous pouvez spécifier le mode de lecture pour un groupe sélectionné lorsque le mode groupe est activé. Pour activer le mode groupe, reportez-vous à la section "Sélection et lecture de groupes spécifiques (fonction de saut de groupe)" (page 14).
- Il est également possible de sélectionner le mode de lecture lorsque le lecteur est à l'arrêt.

### Remarques

- Tous les paramètres de programme sont perdus lorsque le couvercle est ouvert.
- Si aucun paramètre n'est défini pendant 5 minutes lorsque le lecteur est à l'arrêt, les paramètres définis jusqu'alors sont entrés.
- Pendant la définition du programme, vous ne pouvez pas activer ou désactiver le mode groupe.
- Si vous activez le mode groupe pendant la lecture programmée, la lecture du programme est annulée.

## Utilisation de la fonction de groupe

Le lecteur peut être utilisé avec un disque avec des réglages de groupe. La fonction de groupe est utile pour lire un grand nombre de plages ou des plages enregistrées en mode MDLP (LP2/LP4).

## Définition d'un disque avec des réglages de groupe

Il s'agit d'un disque comportant des paramètres qui organisent les plages en groupes, qui peuvent être sélectionnés. Le lecteur ne prend pas en charge l'enregistrement de réglages de groupe. Utilisez votre enregistreur de MD pour enregistrer les informations puis utilisez le lecteur pour la lecture.

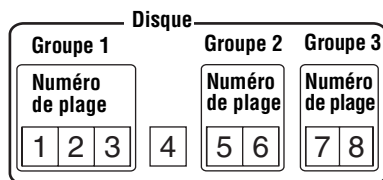



Si votre enregistreur est équipé d'une fonction permettant de modifier les titres de disques, vous pouvez l'utiliser pour enregistrer des groupes. Pour plus d'informations, reportez-vous à la section "Enregistrement de groupes à l'aide de l'enregistreur de minidisques" (page 14).

## Lecture de plages dans un groupe spécifique (lecture en mode groupe)

Lecture lorsque le mode groupe est désactivé :

La lecture commence par la première plage du disque et s'achève par la dernière.

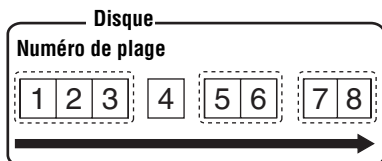

Lecture lorsque le mode groupe est activé :  
La lecture du groupe sélectionné commence par la première plage du groupe et s'achève par la dernière.

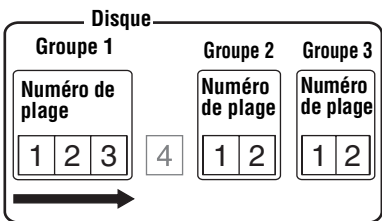

**1** Insérez un disque possédant des réglages de groupe dans le lecteur et procédez à la lecture.

**2** Appuyez sur GROUP pendant au moins 2 secondes.

“” et “GP ON” s’allument dans la fenêtre d’affichage et le mode groupe est activé.

La lecture cesse à la fin de la dernière plage du groupe sélectionné.

Pour plus d’informations sur la sélection d’un autre groupe, reportez-vous à la section “Sélection et lecture de groupes spécifiques (fonction de saut de groupe)” (page 14).

## Pour désactiver le mode groupe

Rappuyez sur GROUP pendant au moins 2 secondes.



- Lorsque le mode groupe est activé, il est possible d’effectuer une lecture répétée, aléatoire ou programmée. Pour plus d’informations sur les opérations respectives, reportez-vous à la section “Sélection du mode de lecture” (page 10).
- En mode groupe, appuyer sur pendant la dernière plage du groupe fait passer la lecture à sa première plage. Appuyer deux fois en continu sur pendant la lecture de la première plage d’un groupe fait passer la lecture à sa dernière plage.

## Remarque

En mode groupe, le lecteur considère toutes les plages sans réglage de groupe comme faisant partie du dernier groupe du disque. Le dernier groupe est signalé dans la fenêtre d’affichage par “GP --”. Au sein d’un groupe, les plages apparaissent dans l’ordre du disque, et non dans l’ordre au sein du groupe.

## Sélection et lecture de groupes spécifiques (fonction de saut de groupe)

Lors de la lecture d'un disque avec des réglages de groupe, la fonction de saut de groupe permet de passer du groupe en cours de lecture à n'importe quel autre groupe sur le MD. La fonction de saut de groupe peut être utilisée à n'importe quel moment pendant la lecture, que le lecteur se trouve en mode groupe ou non.

Lorsque le mode groupe est désactivé :

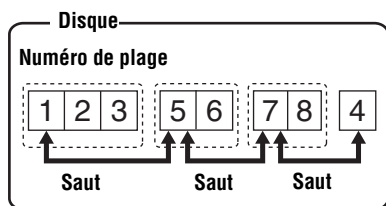

Lorsque le mode groupe est activé :

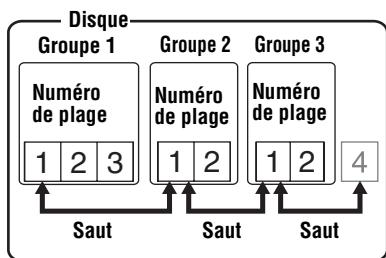

**1** Insérez un disque possédant des réglages de groupe dans le lecteur et procédez à la lecture.

**2** Appuyez sur GROUP. " " et " - - " clignotent dans la fenêtre d'affichage et le mode saut de groupe est activé.

**3** Dans les 5 secondes, appuyez plusieurs fois sur ◀◀ ou sur ▶▶ jusqu'à ce que le nom ou le numéro du groupe désiré apparaisse. Le lecteur commence la lecture à partir de la première plage du groupe.

Lorsqu'il y a un nom de groupe (exemple : AAA)

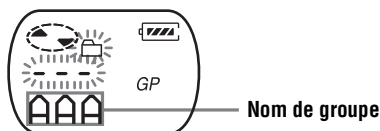

En l'absence de nom de groupe

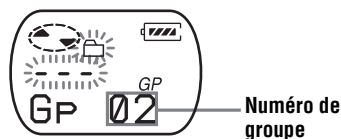

**Pour annuler la procédure**

Appuyez sur ■.

**Remarque**

Si aucune opération n'est effectuée dans les 5 secondes à l'étape 3, le mode saut de groupe est annulé. Pour effectuer la procédure, recommencez à l'étape 2.

## Enregistrement de groupes à l'aide de l'enregistreur de minidisques

Si votre enregistreur MD (platine MD ou enregistreur de minidisques MD Walkman) possède une fonction de modification des titres de disques, vous pouvez l'utiliser pour enregistrer des groupes, même s'il ne possède pas de fonction de groupe.

Veillez à entrer la chaîne de texte exactement comme indiqué ci-dessous.

La fonction de groupe échouera si vous ne l'entrez pas correctement.

## Pour spécifier des groupes

**1** Modifiez le titre du disque comme suit à l'aide de l'enregistreur MD :

0;[Nom du disque] // [Première plage du groupe 1]-  
(A) (B)

[Dernière plage du groupe 1] ; [Nom du groupe 1] //  
(B) (C)

[Première plage du groupe 2] -  
(B)

[Dernière plage du groupe 2] ;  
(B)

[Nom du groupe 2] // .....  
(C)

(A) Titre du disque

(B) Numéro de la plage

(C) Nom du groupe

- // Séparateur entre les groupes
- Trait d'union placé entre la première et la dernière pages
- ; Séparateur entre le numéro de la plage et le nom du groupe

(Ex.) Définissez les groupes suivants pour le disque nommé "Collections" :

Nom du groupe pour les pages 1-7 :

*My Favorites "2002winter"*

Nom du groupe pour les pages 8-17 :

*Jun&Tac "sunshine head"*

Nom du groupe pour les pages 18-24 :

*THE NIGHT BUTTERFLYS*

Nom du groupe pour les pages 25-32 :

*Dream World/Kiss Me!*

Chaîne de texte entrée :

0;Collections//

1-7;My Favorites"2002winter"//

8-17;Jun&Tac"sunshine head"//

18-24;THE NIGHT BUTTERFLYS//

25-32;Dream World/Kiss Me!//



- Vous pouvez enregistrer au maximum 99\* groupes sur un seul MD.
- Vous pouvez utiliser les caractères “;”, “/”, et “-” dans un nom de groupe.
- Vous pouvez enregistrer le même nom de groupe plusieurs fois sur le même MD.
- Vous pouvez spécifier un groupe sans lui attribuer un nom de groupe (C).

\* Le nombre réel sera inférieur à 99 si vous avez entré un nombre de caractères supérieur à la limite du disque.

### Remarque

En fonction des caractéristiques de l'enregistreur MD, la fonction de groupe échouera.

## Réglage des graves et des aigus (Digital Sound Preset)

Vous pouvez régler les graves et les aigus en fonction de vos préférences. Le lecteur peut mémoriser deux ensembles de réglages graves-aigus, qui sont ultérieurement sélectionnables pendant la lecture.

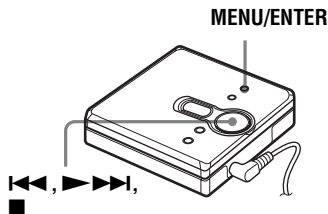

---

## Sélection de la qualité sonore

### Réglages par défaut

Les réglages par défaut de Digital Sound Preset sont les suivants :

- “SOUND 1” : graves +1, aigus  $\pm 0$
- “SOUND 2” : graves +3, aigus  $\pm 0$

- 1** Pendant la lecture, appuyez sur MENU/ENTER.
- 2** Appuyez plusieurs fois sur **◀◀** ou sur **▶▶▶** jusqu'à ce que “S-SEL” clignote dans la fenêtre d'affichage, puis appuyez sur MENU/ENTER.
- 3** Appuyez plusieurs fois sur **◀◀** ou sur **▶▶▶** pour sélectionner “SOUND 1”, “SOUND 2”, ou “OFF” dans la fenêtre d'affichage, puis appuyez sur MENU/ENTER. Sélectionner “OFF” désactive la fonction Digital Sound Preset.

---

## Réglage de la qualité sonore

Vous pouvez changer la qualité sonore prédéfinie. Pour modifier la qualité sonore prédéfinie, sélectionnez “SOUND 1” ou “SOUND 2” - le paramètre à modifier - à l'avance.

- 1** Pendant la lecture et avec “SOUND 1” ou “SOUND 2” sélectionné, appuyez sur MENU/ENTER.
- 2** Appuyez plusieurs fois sur **◀◀** ou **▶▶▶** jusqu'à ce que “S-SET” clignote dans la fenêtre d'affichage, puis appuyez sur MENU/ENTER. Le réglage de son sélectionné “BASS” apparaît dans la fenêtre d'affichage.

- 3** Appuyez plusieurs fois sur **◀◀** ou sur **▶▶▶** pour régler le volume.

Indique que “SOUND 1” ou “SOUND 2” est sélectionné

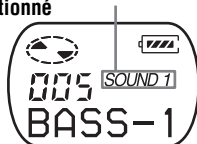

Le son peut être réglé en 8 étapes.  
(-4, -3, ... $\pm 0$ , ...+2, +3)

- 4** Appuyez sur MENU/ENTER. “BASS” est réglé et la fenêtre d'affichage passe en mode de réglage des aigus “TRE”.
- 5** Appuyez plusieurs fois sur **◀◀** ou sur **▶▶▶** pour régler le volume, puis appuyez sur MENU/ENTER. “TRE” (aigus) est réglé. Les réglages du son sont enregistrés et la fenêtre d'affichage de lecture réapparaît.

### Pour annuler la procédure

Appuyez sur **■**.



Vous pouvez définir un son présélectionné pendant la pause momentanée de la lecture.

### Remarque

Lorsque vous utilisez Digital Sound Preset, le son peut s'interrompre ou présenter une distorsion si le volume est trop élevé, en fonction des réglages ou de la plage. Dans ce cas, modifiez les réglages de la qualité sonore.

## Affichage du titre de la plage et du temps de lecture

Vous pouvez vérifier le titre de la plage, le titre du disque, etc. en cours de lecture. Les options relatives aux groupes n'apparaissent que lorsqu'une plage avec réglages de groupe est lue.

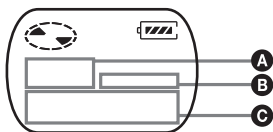

A	B	C
Numéro de plage	—	Temps écoulé
Numéro de plage	♪	Titre de la plage
Nombre total de plages dans les groupes	GP	Nom de groupe
Nombre total de plages	🎵	Titre du disque
Numéro de plage	—	Mode de plage

- 1 Appuyez sur MENU/ENTER.
- 2 Appuyez plusieurs fois sur ◀◀◀ ou ▶▶▶ jusqu'à ce que "DISP" clignote dans la fenêtre d'affichage, puis appuyez sur MENU/ENTER.

- 3 Appuyez plusieurs fois sur ◀◀◀ ou sur ▶▶▶ jusqu'à ce que l'information désirée clignote dans la fenêtre d'affichage, puis appuyez sur MENU/ENTER.

Chaque pression sur ▶▶▶ entraîne la modification du contenu de la fenêtre d'affichage comme suit :

**LapTim** (Temps écoulé de la plage en cours)

↓  
**T.Name** (Titre de la plage)

↓  
**G.Name** (Nom de groupe)

↓  
**D.Name** (Titre du disque)

↓  
**T-MODE** (Indique le mode d'enregistrement sélectionné sur l'enregistreur MD utilisé ; c.-à-d., "SP", "LP2", "LP4", ou "MONO".)

### Remarques

- Il est possible que les options apparaissent différemment ou ne puissent pas être sélectionnées selon l'état du mode groupe (activé/désactivé), l'état de fonctionnement ou les réglages du lecteur et du disque.
- L'indicateur du mode n'apparaît que pendant la lecture. Il s'affiche pendant 2 secondes, puis est remplacé par la durée écoulée de la plage en cours.

## Protection de l'ouïe (AVLS)

La fonction AVLS (Automatic Volume Limiter System - système de limitation automatique du volume) limite le volume maximum pour protéger l'ouïe.

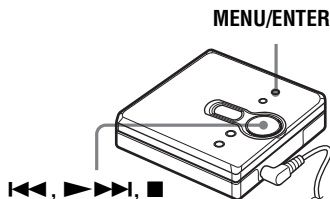

- 1 Appuyez sur MENU/ENTER.
- 2 Appuyez plusieurs fois sur **◀◀** ou **▶▶** jusqu'à ce que "OPTION" clignote dans la fenêtre d'affichage, puis appuyez sur MENU/ENTER. "AVLS" clignote dans la fenêtre d'affichage.
- 3 Appuyez sur MENU/ENTER.
- 4 Appuyez plusieurs fois sur **◀◀** ou sur **▶▶** jusqu'à ce que "ON" clignote dans la fenêtre d'affichage, puis appuyez sur MENU/ENTER. "ON" apparaît dans la fenêtre d'affichage et, après 2 secondes, la fenêtre d'affichage de lecture réapparaît.

### Pour annuler la fonction AVLS

Sélectionnez "OFF" à l'étape 4, puis appuyez sur MENU/ENTER.

### Pour annuler la procédure

Appuyez sur **■**.

## Verrouillage des commandes (HOLD)

Utilisez cette fonction pour éviter d'actionner accidentellement les commandes lors du transport du lecteur.

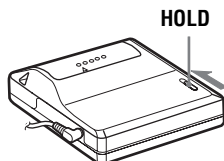

- 1 Faites glisser HOLD dans le sens de la **→** pour verrouiller.

### Pour déverrouiller les commandes

Faites glisser HOLD dans le sens opposé de la flèche.



## Précautions

### Sécurité

- Ne transportez pas et ne rangez pas la pile sèche dans le même endroit que des objets métalliques, tels que pièces de monnaie, porte-clés ou colliers. Ceci peut engendrer un court-circuit et un dégagement de chaleur.
- Une utilisation incorrecte de la pile peut entraîner sa fuite ou son explosion. Pour éviter ces accidents, vérifiez que la pile est installée avec les pôles + et – orientés correctement.
- Si une pile fuit, essayez soigneusement l'électrolyte qui s'est écoulé dans le compartiment à pile avant d'en installer une nouvelle.
- Si vous ne comptez pas utiliser le lecteur pendant une longue période, retirez la pile sèche.

### Manipulation

- Ne laissez pas tomber le lecteur et ne le cognez pas. Cela peut entraîner un dysfonctionnement.
- Ne tirez pas sur le fil des écouteurs/du casque.
- Ne placez pas le lecteur dans les endroits suivants :
  - Un endroit extrêmement chaud (plus de 60 °C)
  - Un endroit directement exposé aux rayons du soleil ou proche d'un chauffage
  - Dans une voiture avec les vitres fermées (en particulier en été)
  - Dans un endroit humide tel qu'une salle de bains
  - A proximité d'une source de champs électromagnétiques comme un aimant, un haut-parleur ou un téléviseur
  - Dans un endroit poussiéreux

### Surchauffe interne

Une surchauffe interne risque de se produire si vous utilisez le lecteur pendant une période prolongée. Il ne s'agit toutefois pas d'un dysfonctionnement.

### Bruits mécaniques

Le lecteur émet des bruits mécaniques en cours de fonctionnement. Ils sont causés par son système d'économie d'énergie. Il ne s'agit pas d'un dysfonctionnement.

## Installation

N'exposez jamais le lecteur à des conditions extrêmes de luminosité, de température, d'humidité ou de vibrations.

### Cartouche de minidisques

- Ne touchez pas directement le disque interne. Forcer l'ouverture de l'obturateur risque d'endommager le disque interne.
- Lorsque vous transportez un minidisque, laissez-le dans son étui.
- N'exposez pas la cartouche à la lumière, à des températures extrêmes, à l'humidité ou à la poussière.
- N'apposez pas l'étiquette dans un autre endroit que la zone spécifiée sur le MD. Vérifiez que l'étiquette est placée dans l'espace enfoncé sur le disque.

## Casque/écouteurs

### Sécurité routière

- N'utilisez pas le casque/les écouteurs lorsque vous roulez à vélo ou pendant la conduite d'une voiture ou de tout autre véhicule motorisé. Cela peut entraîner un accident et est illégal dans de nombreux pays. Il peut également s'avérer dangereux d'utiliser le lecteur à volume élevé en marchant et plus particulièrement lorsque vous traversez un passage piéton. Redoublez de vigilance ou interrompez l'écoute dans les situations à risque.
- En cas de réaction allergique au casque ou aux écouteurs fournis, arrêtez immédiatement de les utiliser et consultez un médecin ou un centre de traitement Sony.

### Prévention des troubles de l'ouïe

Évitez d'utiliser le casque/les écouteurs avec un volume sonore élevé. Les médecins déconseillent l'écoute prolongée à volume élevé. Si vous percevez des sifflements dans les oreilles, réduisez le volume ou interrompez l'écoute.

### Respect d'autrui

Maintenez le volume à un niveau modéré. Ceci vous permettra d'entendre les sons extérieurs et d'être attentif à votre entourage.

## Entretien

- Après avoir essuyé le boîtier du lecteur avec un chiffon doux légèrement imprégné d'eau, essuyez-le de nouveau avec un chiffon sec. N'utilisez pas de tampon abrasif, de poudre à récurer ni de solvant tel qu'alcool ou benzène, qui risquent de ternir la surface du boîtier.
- Essuyez la cartouche du disque à l'aide d'un chiffon sec pour enlever la poussière.
- La poussière sur la lentille peut altérer le fonctionnement de l'appareil. Refermez le couvercle du compartiment à disque après avoir introduit ou éjecté un MD.
- Pour assurer une bonne qualité sonore, utilisez un chiffon doux pour nettoyer les fiches du casque/des écouteurs. Une fiche sale peut provoquer des bruits ou une interruption intermittente du son pendant la lecture.
- Nettoyez régulièrement les bornes à l'aide d'un coton-tige ou d'un chiffon doux, comme illustré.

### Compartiment à pile sèche

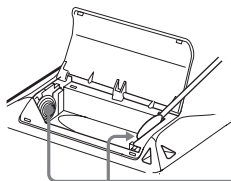

**Bornes**

Si vous avez des questions ou des problèmes concernant ce lecteur, consultez votre revendeur Sony le plus proche. (Si un problème survient alors que le disque se trouve dans le lecteur, il est conseillé de ne pas le retirer afin que votre revendeur Sony puisse identifier et comprendre le problème.)

Lorsque vous consultez le revendeur Sony, veillez à amener le lecteur et le casque/les écouteurs.

## Dépannage

Si un problème quelconque persiste après ces vérifications, consultez votre revendeur Sony.

Problème	Cause/solution
Le lecteur ne fonctionne pas ou fonctionne mal.	<ul style="list-style-type: none"> <li>• Vous avez essayé d'utiliser le lecteur sans MD. ("NoDISC" clignote dans la fenêtre d'affichage.)               <ul style="list-style-type: none"> <li>➔ Insérez un MD.</li> </ul> </li> <li>• La fonction HOLD est activée ("HOLD" apparaît dans la fenêtre d'affichage lorsque vous appuyez sur une touche de fonctionnement du lecteur).               <ul style="list-style-type: none"> <li>➔ Désactivez HOLD en faisant glisser le commutateur HOLD dans le sens opposé à la flèche (pages 7, 18).</li> </ul> </li> <li>• De la condensation s'est formée à l'intérieur du lecteur.               <ul style="list-style-type: none"> <li>➔ Retirez le MD et laissez le lecteur dans un endroit chaud pendant quelques heures jusqu'à l'évaporation de l'humidité.</li> </ul> </li> <li>• La pile sèche est épuisée ("LoBATT" clignote ou rien n'apparaît).               <ul style="list-style-type: none"> <li>➔ Remplacez-la (page 6).</li> </ul> </li> <li>• La pile sèche a été mal insérée.               <ul style="list-style-type: none"> <li>➔ Mettez-la correctement en place (page 6).</li> </ul> </li> <li>• Le MD introduit ne comporte aucun enregistrement. ("BLANK" clignote dans la fenêtre d'affichage.)               <ul style="list-style-type: none"> <li>➔ Introduisez un MD enregistré.</li> </ul> </li> <li>• Le lecteur ne peut pas lire le disque. (Il est griffé ou sale.) ("ERROR" clignote dans la fenêtre d'affichage.)               <ul style="list-style-type: none"> <li>➔ Réinsérez ou remplacez le disque.</li> </ul> </li> <li>• Pendant le fonctionnement, le lecteur a subi un choc mécanique, un excès d'électricité statique, etc.               <ul style="list-style-type: none"> <li>➔ Redémarrez l'appareil de la façon suivante :                   <ol style="list-style-type: none"> <li>1 Retirez la pile sèche.</li> <li>2 Laissez reposer le lecteur pendant 30 secondes environ.</li> <li>3 Réinsérez la pile sèche.</li> </ol> </li> </ul> </li> </ul>
Le MD n'est pas lu normalement.	<ul style="list-style-type: none"> <li>• Le lecteur est réglé sur le mode de répétition. ("⏮" est affiché dans le lecteur.)               <ul style="list-style-type: none"> <li>➔ Sélectionnez "Normal" pour le mode de lecture et commencez la lecture. Pour plus d'informations, reportez-vous à la section "Sélection du mode de lecture" (page 10).</li> </ul> </li> <li>• Le disque est lu en mode groupe.               <ul style="list-style-type: none"> <li>➔ Désactivez le mode groupe.</li> </ul> </li> </ul>
La lecture du MD ne commence pas à la première plage.	<ul style="list-style-type: none"> <li>• La lecture du disque s'est interrompue avant d'atteindre la dernière plage.               <ul style="list-style-type: none"> <li>➔ Maintenez la touche ►►►► enfoncée pendant 2 secondes au moins pour commencer la lecture à la première plage.</li> </ul> </li> <li>• Le disque est lu en mode groupe.               <ul style="list-style-type: none"> <li>➔ Désactivez le mode groupe et arrêtez la lecture. Maintenez ensuite la touche ►►►► enfoncée pendant 2 secondes au moins pour commencer la lecture à la première plage.</li> </ul> </li> </ul>

Problème	Cause/solution
La fonction Digital Sound Preset ne fonctionne pas.	<ul style="list-style-type: none"> <li>• La fonction Digital Sound Preset est désactivée. <ul style="list-style-type: none"> <li>➔ Sélectionnez "SOUND 1" ou "SOUND 2". Pour plus d'informations, reportez-vous à la section "Réglage des graves et des aigus (Digital Sound Preset)" (page 15).</li> </ul> </li> </ul>
Le son de lecture saute.	<ul style="list-style-type: none"> <li>• Le lecteur est soumis à des vibrations continues. <ul style="list-style-type: none"> <li>➔ Placez le lecteur sur une surface stable.</li> </ul> </li> <li>• Une plage très courte peut faire sauter le son. <ul style="list-style-type: none"> <li>➔ Essayez de ne pas créer une plage de moins d'une seconde.</li> </ul> </li> </ul>
Le son est fortement brouillé.	<ul style="list-style-type: none"> <li>• Un fort champ magnétique provenant d'un téléviseur ou d'un appareil similaire interfère avec le fonctionnement du lecteur. <ul style="list-style-type: none"> <li>➔ Eloignez le lecteur de ce champ magnétique.</li> </ul> </li> </ul>
Un bruit momentané se fait entendre.	<ul style="list-style-type: none"> <li>• Le son a été enregistré en mode stéréo LP4. <ul style="list-style-type: none"> <li>➔ En raison de la nature de la méthode de compression utilisée en mode LP4, il est possible qu'un son soit très rarement émis pendant la lecture de son enregistré dans ce mode.</li> </ul> </li> </ul>
Le lecteur ne fonctionne pas correctement.	<ul style="list-style-type: none"> <li>• Vous avez tenté d'activer le mode groupe avec la lecture programmée sélectionnée. <ul style="list-style-type: none"> <li>➔ Activez le mode groupe avant de sélectionner la lecture programmée.</li> </ul> </li> </ul>
Aucun son ne parvient au casque/aux écouteurs.	<ul style="list-style-type: none"> <li>• La fiche du casque/des écouteurs n'est pas correctement enfoncée. <ul style="list-style-type: none"> <li>➔ Enfoncez fermement la fiche du casque/des écouteurs dans la prise .</li> </ul> </li> <li>• Le volume est trop faible. <ul style="list-style-type: none"> <li>➔ Réglez le volume en appuyant sur VOL + ou sur -.</li> </ul> </li> <li>• La fiche est sale. <ul style="list-style-type: none"> <li>➔ Nettoyez la fiche.</li> </ul> </li> </ul>
Il est impossible d'augmenter le volume.	<ul style="list-style-type: none"> <li>• AVLS est activé. <ul style="list-style-type: none"> <li>➔ Réglez AVLS sur "OFF" (page 18).</li> </ul> </li> </ul>
La fonction de groupe est inopérante.	<ul style="list-style-type: none"> <li>• Lors de l'utilisation d'un disque sans informations de groupe, vous avez tenté d'activer le mode groupe. <ul style="list-style-type: none"> <li>➔ Utilisez un disque avec informations de groupe.</li> </ul> </li> <li>• Lors de la lecture d'une plage n'appartenant à aucun groupe, vous avez tenté d'activer le mode groupe. <ul style="list-style-type: none"> <li>➔ La fonction de groupe ne peut pas être utilisée pendant la lecture d'une plage qui n'appartient à aucun groupe.</li> </ul> </li> <li>• Lors de la sélection de la lecture programmée, vous avez tenté d'activer le mode groupe. <ul style="list-style-type: none"> <li>➔ Activez le mode groupe avant de sélectionner la lecture programmée.</li> </ul> </li> </ul>
Lorsque vous avancez ou revenez en arrière, vous ne passez pas à la plage suivante ou vous ne revenez pas à la plage précédente.	<ul style="list-style-type: none"> <li>• Le mode saut de groupe est activé. <ul style="list-style-type: none"> <li>➔ Désactivez le mode saut de groupe. Le mode saut de groupe est automatiquement annulé si aucune opération n'est effectuée dans les 5 secondes. Pour plus d'informations, reportez-vous à la section "Sélection et lecture de groupes spécifiques (fonction de saut de groupe)" (page 14).</li> </ul> </li> </ul>

## Spécifications

### Lecteur MD

#### Système de lecture audio

Système audionumérique MiniDisc

#### Propriétés de la diode laser

Matériau : GaAlAs

Longueur d'onde :  $\lambda = 790$  nm

Durée d'émission : continue

Puissance laser : moins de 44,6  $\mu$ W

(Cette puissance est la valeur mesurée à une distance de 200 mm de la surface de la lentille de l'objectif du bloc optique avec une ouverture de 7 mm.)

#### Vitesses de rotation

Environ 300 à 2 700 tr/min

#### Correction d'erreur

ACIRC (Advanced Cross Interleave Reed

Solomon Code)

#### Fréquence d'échantillonnage

44,1 kHz

#### Codage

ATRAC (Adaptive TRansform Acoustic

Coding)

ATRAC3 — LP2/LP4

#### Système de modulation

EFM (Eight to Fourteen Modulation)

#### Nombre de canaux

2 canaux stéréo

1 canal monaural

#### Réponse en fréquence

20 à 20 000 Hz  $\pm$  3 dB

#### Pleurage et scintillement

Inférieurs aux limites mesurables

#### Sorties

⌚ : minifiche stéréo, niveau de sortie maximum

3,5 mW + 3,5 mW, impédance de

charge 16 ohms

## Caractéristiques générales

### Puissance de raccordement

Une pile alcaline LR6 (format AA) (non fournie)

### Autonomie de fonctionnement

Voir "Durée de vie de la pile" (page 6)

### Dimensions

Environ 81  $\times$  28,9  $\times$  74,4 mm (l/h/p) sans ergots.

### Poids

Environ 93 g, lecteur seul

Licences de brevets U.S. et étrangers obtenues de Dolby Laboratories.

La conception et les spécifications sont susceptibles d'être modifiées sans préavis.

## Accessoires en option

Casque/écouteurs stéréo série MDR\*

Haut-parleurs actifs série SRS

- \* Quand vous utilisez un casque en option, utilisez uniquement un casque/des écouteurs équipés de minifiches stéréo. Vous ne pouvez pas utiliser un casque/des écouteurs avec microfiches.

## Pour les utilisateurs en France

En cas de remplacement du casque/écouteurs, référez-vous au modèle de casque/écouteurs adapté à votre appareil et indiqué ci-dessous. MDR-E808SP

Il se peut que votre revendeur ne dispose pas de certains accessoires. Demandez-lui la liste des accessoires disponibles dans votre pays.

## VORSICHT

**Um Feuergefahr und die Gefahr eines elektrischen Schlages zu vermeiden, dürfen Sie das Gerät weder Regen noch Feuchtigkeit aussetzen.**

Stellen Sie das Gerät nicht an einem Ort auf, an dem ausreichende Luftzufuhr nicht gegeben ist, zum Beispiel in einem engen Regalfach oder in einem Einbauschränk.

Decken Sie die Lüftungsöffnungen des Geräts nicht mit Zeitungen, Tischdecken, Vorhängen usw. ab, und stellen Sie keine brennenden Kerzen auf dem Gerät ab, da sonst Feuergefahr besteht. Stellen Sie auch keine angezündeten Kerzen auf dem Gerät ab.

Um Feuergefahr und die Gefahr eines elektrischen Schlages zu vermeiden, dürfen keine mit Flüssigkeit gefüllten Objekte, z. B. Vasen, auf dem Gerät abgestellt werden.

In bestimmten Ländern können gesetzliche Vorschriften für die Entsorgung der für dieses Produkt verwendeten Batterien/Akkus gelten. Weitere Informationen erhalten Sie bei der zuständigen Behörde.

### Achtung

Die Verwendung optischer Geräte mit dem Produkt erhöht die Gefahr für die Augen.

VORSICHT — UNSICHTBARE  
LASERSTRAHLUNG BEI  
GEÖFFNETEM GERÄT

KEINESFALLS MIT ODER OHNE  
OPTISCHE INSTRUMENTE DIREKT  
IN DEN LASERSTRAHL BLICKEN.

## Informationen

IN KEINEM FALL HAFTET DER VERKÄUFER FÜR DIREKTE, INDIRECT VERURSACHTE ODER FOLGESCHÄDEN, GLEICH WELCHER ART, ODER FÜR ENTGANGENE GEWINNE ODER AUSGABEN, DIE AUFGRUND EINES DEFEKTEN PRODUKTS ODER AUFGRUND DER VERWENDUNG EINES PRODUKTS ENTSTEHEN.



Die Gültigkeit der CE-Kennzeichnung ist auf ausschließlich solche Länder beschränkt, in denen diese Kennzeichnung gesetzlich vorgeschrieben ist. Dies gilt vornehmlich für EEA-Länder (European Economic Area).

# Inhalt

---

<b>Bedienelemente .....</b>	<b>4</b>
-----------------------------	----------

---

<b>Vorbereitungen .....</b>	<b>6</b>
-----------------------------	----------

---

<b>Umgehende Wiedergabe einer MD! .....</b>	<b>8</b>
---	----------

---

<b>Verschiedene Arten der Wiedergabe .....</b>	<b>10</b>
--	-----------

Schnelles Suchen eines bestimmten Titels oder einer bestimmten Position (Quick Search) .....	10
Auswählen des Wiedergabemodus .....	10
Anhören von Titeln in einer bestimmten Reihenfolge (Program Play) .....	12
Verwendung der Group-Funktion .....	12
Was ist eine MD mit Gruppeneinstellungen? .....	12
Anhören von Titeln einer bestimmten Gruppe (Wiedergabe im Gruppenmodus) .....	13
Auswahl und Wiedergabe gewünschter Gruppen (Gruppenüberspringfunktion) .....	14
Registrieren von Gruppen unter Verwendung des MiniDisc-Recorders .....	14
Höhen- und Tiefeneinstellung (digitale Klangvoreinstellung) .....	15
Auswählen der Tonqualität .....	15
Einstellen der Tonqualität .....	16

---

<b>Weitere Bedienfunktionen .....</b>	<b>17</b>
---------------------------------------	-----------

Anzeigen des Titelnamens und der Spieldauer .....	17
Schützen Ihrer Hörfähigkeit (AVLS) .....	18
Sperren der Regler (HOLD) .....	18

---

<b>Weitere Informationen .....</b>	<b>19</b>
------------------------------------	-----------

Sicherheitsmaßnahmen .....	19
Fehlerbehebung .....	21
Technische Daten .....	23

# Bedienelemente

## Vorderseite des MD-Players

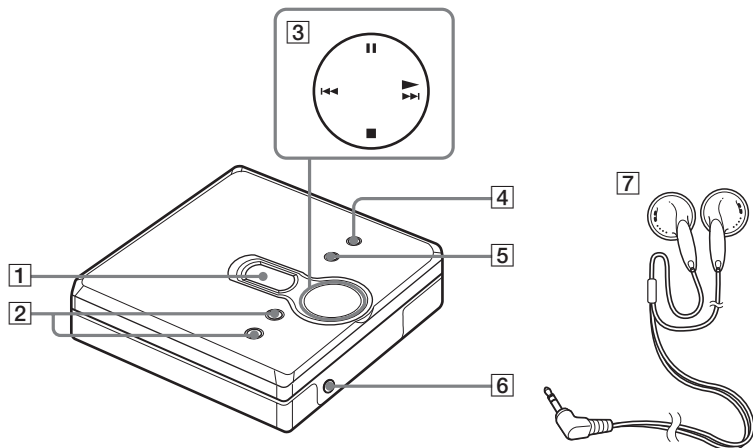

- 1** Display
- 2** VOL + und –Taste  
Die VOL +Taste verfügt über einen Tastpunkt.
- 3** Funktionswahlschalter
  - ▶ (Wiedergabe)\*
  - ◀◀ und ▶▶ (Suche/AMS)
  - (Stop)
  - || (Pause)
- 4** MENU/ENTER-Taste
- 5** GROUP-Taste
- 6** ⌚ (Kopf-/Ohrhörer)-Buchse
- 7** Kopf-/Ohrhörer

\* Die ▶-Taste verfügt über einen Tastpunkt.



## Rückseite des MD-Players

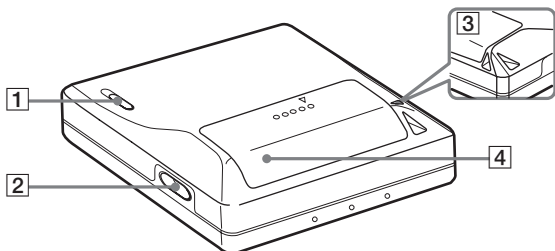

- 1 HOLD-Schalter
- 2 OPEN-Taste

- 3 Vertiefung für Tragschlaufe  
Befestigen Sie Ihre Tragschlaufe an dieser Vertiefung.
- 4 Deckel des Batteriefachs

## Das Display des MD-Recorders

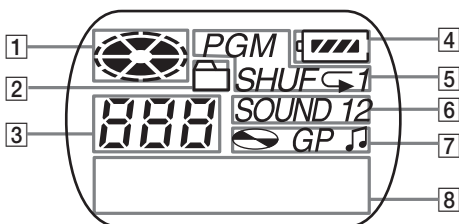

- 1 MD-Anzeige
- 2 Gruppenmodusanzeige  
Leuchtet bei aktiviertem Gruppenmodus.
- 3 Titelnummeranzeige
- 4 Batteriekapazitätsanzeige  
Zeigt den ungefähren Batterieladezustand an.
- 5 Wiedergabemodusanzeige  
Zeigt den Wiedergabemodus der MD an.

- 6 SOUND-Anzeige
- 7 MD-, Gruppen-, Titelanzeige
- 8 Zeichen-Display  
Zeigt den Titelnamen, die verstrichene Zeit etc. an.

# Vorbereitungen

## 1 Einlegen einer Alkali-Trockenbatterie.

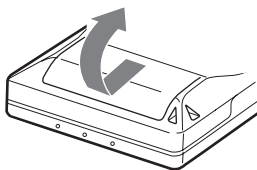

Öffnen Sie den Deckel des Batteriefachs.

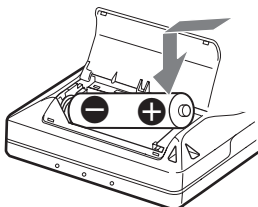

Legen Sie eine LR6-Alkali-Trockenbatterie (Größe AA) mit dem Minuspol zuerst ein.

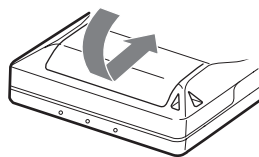

Schließen Sie den Deckel.

### Wann muss die Batterie ausgewechselt werden?

Sie können während der Verwendung des Players den Batterieladezustand anhand der Batterieanzeige überprüfen.



Die Batterieladung nimmt ab



Schwache Batterie



Die Batterie ist entladen.

“LoBATT” leuchtet im Display und die Stromversorgung wird unterbrochen.

### Batterielebensdauer

(Einheit:ca. Stunden)(JEITA<sup>1)</sup>)

Batterien	SP Stereo	LP2 Stereo	LP4 Stereo
Sony LR6 (SG) -Alkali-Trockenbatterie <sup>2)</sup>	41	50	56

<sup>1)</sup> Gemessen entsprechend JEITA-Standard (Japan Electronics and Information Technology Industries Association).

<sup>2)</sup> Bei Verwendung einer LR6 (SG) Alkali-Trockenbatterie der Marke “STAMINA” von Sony (hergestellt in Japan).

### Hinweis

Die Batterielebensdauer hängt von Betriebsbedingungen, Umgebungstemperatur und Art der verwendeten Batterie ab und kann unter Umständen kürzer als angegeben sein.

## 2

# Anschließen und Aufheben der Sperre.

① Schließen Sie die Kopf-/Ohrhörer an an.

② Schieben Sie HOLD in die entgegengesetzte Richtung des Pfeils auf dem Player (HOLD →), um die Sperre aufzuheben.

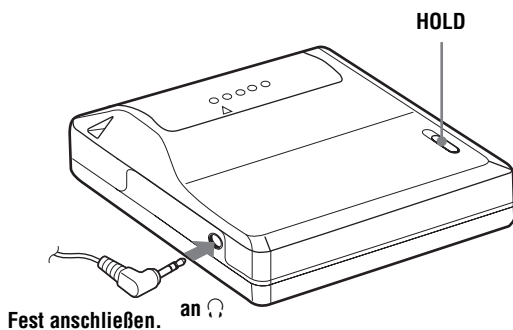

# Umgehende Wiedergabe einer MD!

## 1 Einlegen einer MD.

- ① Drücken Sie OPEN, um den Deckel zu öffnen.
- ② Legen Sie eine MD mit der Beschriftung nach vorn ein, und schließen Sie den Deckel.

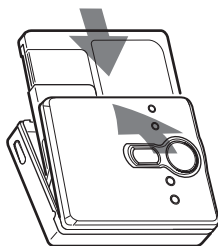
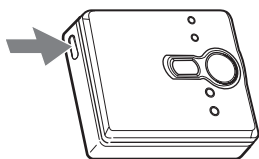

## 2 Wiedergabe einer MD.

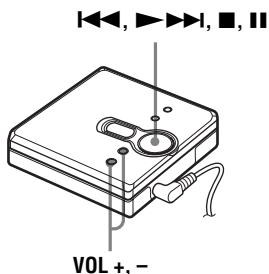

- ① Drücken Sie ►►►I.
- ② Drücken Sie VOL + oder -, um die Lautstärke einzustellen.  
Die Lautstärkenanzeige erscheint im Display und ermöglicht die Überprüfung der Lautstärke.

### Zum Stoppen der Wiedergabe drücken Sie ■.

Die Wiedergabe wird an der Stelle fortgesetzt, an der sie zuvor unterbrochen wurde. Drücken Sie zum Starten der Wiedergabe der MD ab dem ersten Titel ►►►I mindestens 2 Sekunden lang.

Aktion	Bedienfunktion
Suchen des Anfangs des aktuellen oder vorherigen Titels <sup>1)</sup>	Drücken Sie <b>◀◀</b> . Drücken Sie wiederholt <b>◀◀</b> , bis der Player zum Anfang des gewünschten Titels springt.
Suchen des Anfangs des nächsten Titels <sup>2)</sup>	Drücken Sie einmal <b>▶▶▶▶</b> .
Zurückspulen während der Wiedergabe	Halten Sie <b>◀◀</b> gedrückt.
Vorspulen während der Wiedergabe	Halten Sie <b>▶▶▶▶</b> gedrückt.
Pause	Drücken Sie <b>  </b> . Drücken Sie erneut <b>  </b> , um die Wiedergabe fortzusetzen.
Herausnehmen der MD	Drücken Sie <b>■</b> , und danach OPEN. <sup>3)</sup>

<sup>1)</sup> Wenn während der Wiedergabe des ersten Titels auf der MD zweimal auf **◀◀** gedrückt wird, springt der Player zum Anfang des letzten Titels auf der MD.

<sup>2)</sup> Wenn während des letzten Titels der MD **▶▶▶▶** gedrückt wird, springt der Player zum Anfang des ersten Titels der MD.

<sup>3)</sup> Wenn Sie den Deckel öffnen, start die Wiedergabe mit dem Anfang des ersten Titels (sofern der Gruppenmodus nicht aktiviert ist).

### **Unterdrückung von Tonsprüngen (G-PROTECTION)**

Die G-PROTECTION-Funktion wurde entwickelt, um die Stoßsicherheit so weit zu verbessern, daß der Player beim Joggen verwendet werden kann.

#### **Hinweis**

In folgenden Fällen können Tonsprünge bei der Wiedergabe auftreten:

- Der Player ist stärkeren, dauerhaften Stößen ausgesetzt.
- Es wird eine verschmutzte oder verkratzte MiniDisc abgespielt.



- Der MZ-E310 unterstützt das neu für die ATRAC-Norm entwickelte System DSP TYPE-R. Dies ermöglicht es Ihnen, den hochwertigen TYPE-R-Klang von MDs zu erzielen, die im SP-Stereomodus mit einem mit TYPE-R ausgestatteten MD-Recorder aufgezeichnet worden sind.
- Der Player kann Titel wiedergeben, die im LP2- oder LP4-Modus (2×- oder 4×-Long Play-Modus) aufgenommen wurden. In Übereinstimmung mit der Audioquelle wird automatisch der entsprechende Wiedergabemodus ausgewählt: Stereo, LP2, LP4 oder Mono.
- Kurz nachdem Sie **■** gedrückt haben, wird das Display ausgeschaltet.

## Schnelles Suchen eines bestimmten Titels oder einer bestimmten Position (Quick Search)

Die schnelle Suche kann auf zweierlei Arten durchgeführt werden.

- **Index-Suche** — schnelle Suche auf der Basis von Titelnummern oder Titelnamen (werkseitige Einstellung).
- **Zeit-Suche** — schnelle Suche auf der Basis der verstrichenen Zeit.

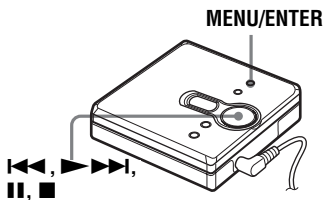

- 1 Drücken Sie während der Wiedergabe MENU/ENTER.
- 2 Drücken Sie wiederholt I<<< oder >>>I, bis "SEARCH" im Display blinkt, und drücken Sie dann MENU/ENTER.
- 3 Drücken Sie wiederholt I<<< oder >>>I, bis "Index" (Index-Suche) oder "Time" (Zeit-Suche) im Display blinkt, und drücken Sie dann MENU/ENTER.
- 4 Drücken Sie II.
- 5 Halten Sie I<<< oder >>>I gedrückt, bis die gewünschte Titelnummer oder der gewünschte Titelname (Index-Suche) bzw. der gewünschte verstrichene Zeitraum (Zeit-Suche) im Display angezeigt wird.
- 6 Drücken Sie II.  
Die Wiedergabe beginnt mit dem gewählten Titel.

## Abbrechen des Verfahrens

Drücken Sie ■.



- Wenn Sie dieses Verfahren durchführen, während sich der Player im Shuffle-Modus befindet, startet die Wiedergabe mit dem ausgewählten Titel.
- Wenn der Player den ersten oder letzten Titel auf der MD erreicht, während Sie die I<<<- oder >>>I-Taste in Schritt 5 gedrückt halten, springt der Player jeweils zum letzten oder ersten Titel zurück. (Wenn sich der Player im Gruppenmodus befindet und den ersten oder letzten Titel in einer Gruppe erreicht, während Sie die I<<<- oder >>>I-Taste in Schritt 5 gedrückt halten, springt der Player jeweils zum letzten bzw. zum ersten Titel aus dieser Gruppe zurück.) (Siehe "Verwendung der Group-Funktion" (Seite 12).)

## Auswählen des Wiedergabemodus

Es stehen mehrere Wiedergabemodi zur Auswahl, zum Beispiel normale Wiedergabe, Repeat Play (1Rep.), Shuffle Play (Shuff) oder Program Play (PGM).

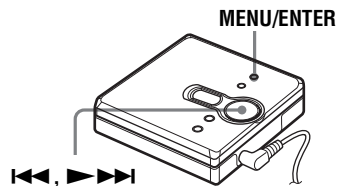

- 1 Drücken Sie während der Wiedergabe MENU/ENTER.
- 2 Drücken Sie wiederholt I<<< oder >>>I, bis "P-MODE" im Display blinkt, und drücken Sie dann MENU/ENTER.

- 3** Drücken Sie wiederholt **◀◀** oder **▶▶▶▶**, um den Wiedergabemodus auszuwählen, und drücken Sie dann **MENU/ENTER**.  
Bei jedem Drücken von **▶▶▶▶**, ändert sich die Anzeige von **A** im Display folgendermaßen:  
Durch Drücken von **MENU/ENTER** während **A** blinkt, wird der Wiedergabemodus geändert. Der neue Modus wird dann im Display über die Anzeige **B** angezeigt.

Durch wiederholtes Drücken von **▶▶▶▶**, wird die Anzeige **A** geändert.

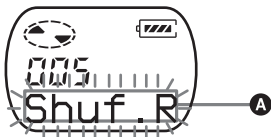

**B** leuchtet auf, wenn Sie **MENU/ENTER** drücken.

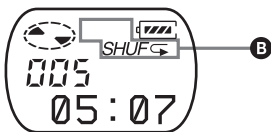

### Anzeige **A/B**

#### (Wiedergabemodus)

**Normal/—** (normale Wiedergabe)

Alle Titel werden einmal wiedergegeben.

**AllRep/↵**

Alle Titel werden mehrmals wiedergegeben.

**1 Track/1**

Ein Titel wird einmal wiedergegeben.

**1Rep./↵ 1**

Ein einzelner Titel wird mehrmals wiedergegeben.

**Shuff/SHUF**

Wenn die Wiedergabe des derzeit ausgewählten Titels beendet ist, werden die restlichen Titel in willkürlicher Reihenfolge wiedergegeben.

**Shuf.R/SHUF↵**

Nachdem die Wiedergabe des aktuell ausgewählten Titels beendet ist, werden die restlichen Titel in willkürlicher Reihenfolge wiederholt.

**PGM/PGM**

Die Titel werden in der von Ihnen festgelegten Reihenfolge wiedergegeben.

**PGMRep/PGM↵**

Die Titel werden in der von Ihnen festgelegten Reihenfolge wiederholt.

### Abbrechen des Verfahrens

Drücken Sie **■**.

## Anhören von Titeln in einer bestimmten Reihenfolge (Program Play)

- 1 Führen Sie die Schritte 1 und 2 von "Auswählen des Wiedergabemodus" (Seite 10) aus, und wählen Sie "PGM" in Schritt 3 aus. Drücken Sie dann MENU/ENTER.



- 2 Drücken Sie wiederholt ◀◀ oder ▶▶▶, um die Titelnummer auszuwählen.



- 3 Drücken Sie MENU/ENTER. Der Titel ist eingegeben.



- 4 Wiederholen Sie die Schritte 2 und 3, um weitere Titel in der gewünschten Reihenfolge auszuwählen.
- 5 Drücken Sie MENU/ENTER mindestens 2 Sekunden lang. Die Einstellungen werden eingegeben, und die Wiedergabe startet mit dem ersten programmierten Titel.



- Die Einstellungen für die programmierte Wiedergabe bleiben auch nach Beendigung oder Stoppen der Wiedergabe gespeichert.

- Sie können bis zu 20 Titel für die Wiedergabe programmieren.
- Bei aktiviertem Gruppenmodus kann der Wiedergabemodus für eine gewählte Gruppe angegeben werden. Weitere Informationen zum Aktivieren des Gruppenmodus finden Sie unter "Auswahl und Wiedergabe gewünschter Gruppen (Gruppenüberspringfunktion)" (Seite 14).
- Der Wiedergabemodus kann auch gewählt werden, wenn sich der Player im Stop-Modus befindet.

### Hinweise

- Alle Programmeinstellungen gehen verloren, wenn der Deckel geöffnet wird.
- Wenn sich der Player länger als 5 Minuten im Stop-Modus befindet, ohne daß Einstellungen vorgenommen werden, werden die bis zu diesem Zeitpunkt vorgenommenen Einstellungen eingegeben.
- Während der Programmeinstellung können Sie den Gruppenmodus nicht aktivieren oder deaktivieren.
- Wenn Sie während der programmierten Wiedergabe den Gruppenmodus aktivieren, wird die programmierte Wiedergabe abgebrochen.

## Verwendung der Group-Funktion

Der Player kann zur Wiedergabe einer MD mit Gruppeneinstellungen verwendet werden.

Die Group-Funktion ist für die Wiedergabe einer großen Anzahl von Titeln ebenso nützlich wie für die Wiedergabe von Titeln, die im MDLP-Modus (LP2/LP4) aufgenommen wurden.

## Was ist eine MD mit Gruppeneinstellungen?

Es handelt sich um eine MD mit Einstellungen, die Titel in Gruppen organisieren, die anschließend zur Auswahl verfügbar sind.

Der Player unterstützt nicht die Aufnahme mit Gruppeneinstellungen. Verwenden Sie Ihren MD-Recorder zur Aufzeichnung von



Daten, und verwenden Sie anschließend den Player zur Wiedergabe.

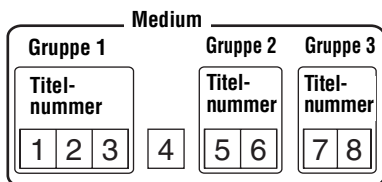

Wenn Ihr Recorder über eine Funktion zur Bearbeitung von MD-Titeln verfügt, können Sie diese zum Registrieren von Gruppen verwenden. Einzelheiten dazu finden Sie unter "Registrieren von Gruppen unter Verwendung des MiniDisc-Recorders" (Seite 14).

## Anhören von Titeln einer bestimmten Gruppe (Wiedergabe im Gruppenmodus)

Wenn der Gruppenmodus deaktiviert ist: Die Wiedergabe beginnt mit der ersten Titel auf der MD und endet mit dem letzten Titel auf der MD.

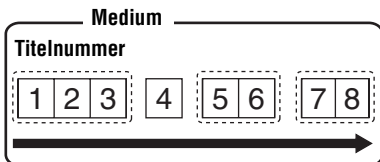

Wenn der Gruppenmodus deaktiviert ist: Die Wiedergabe beginnt mit der ersten Titel aus der Gruppe und endet mit dem letzten Titel aus der Gruppe.

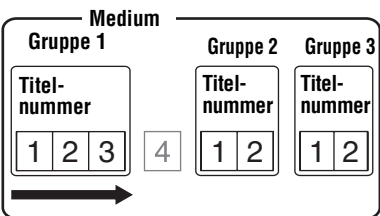

**1** Legen Sie eine MD mit Gruppeneinstellungen in den Player ein, und spielen Sie sie ab.

**2** Drücken Sie GROUP mindestens 2 Sekunden lang. " " und "GP ON" leuchten im Display auf, und der Gruppenmodus wird aktiviert. Die Wiedergabe wird am Ende des letzten Titels der gewählten Gruppe angehalten. Einzelheiten zur Auswahl einer anderen Gruppe finden Sie unter "Auswahl und Wiedergabe gewünschter Gruppen (Gruppenüberspringfunktion)" (Seite 14).

## Deaktivieren des Gruppenmodus

Drücken Sie GROUP mindestens 2 Sekunden lang.



- Bei aktiviertem Gruppenmodus können folgende Wiedergabemodi verwendet werden: Repeat Play, Shuffle Play oder Program Play. Einzelheiten zu den einzelnen Bedienfunktionen finden Sie unter "Auswählen des Wiedergabemodus" (Seite 10).
- Wenn im Gruppenmodus während der Wiedergabe des letzten Titels aus der Gruppe auf ►►► gedrückt wird, startet die Wiedergabe des ersten Titels aus der Gruppe. Wenn während der Wiedergabe des ersten Titels aus einer Gruppe zweimal auf ◀◀ gedrückt wird, startet die Wiedergabe des letzten Titels aus der Gruppe.

## Hinweis

Im Gruppenmodus teilt der Player alle Titel ohne Gruppeneinstellungen der letzten Gruppe auf der MD zu. Die letzte Gruppe wird auf dem Display des Players als "GP --" angezeigt. Innerhalb einer Gruppe werden die Titel in der Reihenfolge angezeigt, in der sie auf der MD gespeichert sind, nicht in der Reihenfolge innerhalb der Gruppe.

## Auswahl und Wiedergabe gewünschter Gruppen (Gruppenüberspringfunktion)

Bei der Wiedergabe einer MD ohne Gruppeneinstellungen kann der Player mithilfe der Gruppenüberspringfunktion von der aktuell wiedergegebenen Gruppe zu einer anderen Gruppe auf der MD springen. Die Gruppenüberspringfunktion kann jederzeit während der Wiedergabe verwendet werden. Dabei spielt es keine Rolle, ob der Gruppenmodus aktiviert oder deaktiviert ist.

Wenn der Gruppenmodus deaktiviert ist:

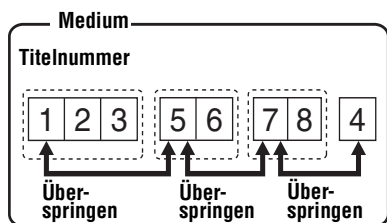

Wenn der Gruppenmodus aktiviert ist:

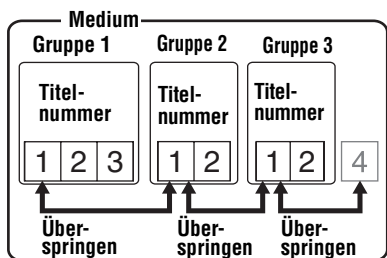

- 1 Legen Sie eine MD mit Gruppeneinstellungen in den Player ein, und spielen Sie sie ab.
- 2 Drücken Sie GROUP. " " und " - - " leuchten im Display auf, und der Gruppenüberspringmodus wird aktiviert.

- 3 Drücken Sie innerhalb von 5 Sekunden wiederholt ◀◀◀ oder ▶▶▶, bis der Name oder die Nummer der gewünschten Gruppe erscheint. Der Player startet die Wiedergabe mit dem ersten Titel aus der Gruppe.

Gruppe mit Gruppenname  
(Beispiel: AAA)

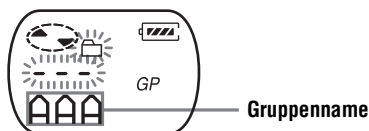

Gruppe ohne Gruppenname

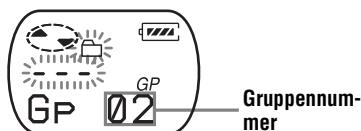

Abbrechen des Verfahrens

Drücken Sie ■.

Hinweis

Wenn innerhalb von 5 Sekunden in Schritt 3 keine Bedienung vorgenommen wird, wird der Gruppenüberspringmodus deaktiviert. Wenn Sie das Verfahren erneut ausführen möchten, beginnen Sie wieder mit Schritt 2.

## Registrieren von Gruppen unter Verwendung des MiniDisc-Recorders

Wenn Ihr MD-Recorder (MD-Deck oder MD-Walkman mit Aufnahmefunktion) über eine Funktion zur Bearbeitung von MD-Namen verfügt, können Sie Gruppen auch dann registrieren, wenn Ihr Recorder nicht über eine Gruppenfunktion verfügt. Gehen Sie bei der Eingabe des Textstrings genau wie nachfolgend beschrieben vor. Die Gruppenfunktion kann bei einer inkorrekten Eingabe des Textstrings nicht verwendet werden.

## Angeben von Gruppen

**1** Ändern Sie den MD-Namen auf Ihrem MD-Recorder wie im Folgenden beschrieben:

```
0:[Discname] // [Erster Titel von Gruppe 1]-  
      (A)           (B)  
[Letzter Titel von Gruppe 1] ; [Name von Gruppe 1] //  
      (B)           (C)  
[Erster Titel von Gruppe 2]-  
      (B)  
[Letzter Titel von Gruppe 2] ;  
      (B)  
[Name von Gruppe 2] // .....  
      (C)
```

- (A) MD-Name
- (B) Titelnummer
- (C) Gruppenname

// Trennzeichen zwischen Gruppen

– Zwischen dem ersten und dem letzten Titel wird ein Bindestrich eingefügt

; Trennzeichen zwischen Titelnummer und Gruppenname

(Bsp.) Geben Sie die folgenden Gruppen für eine MD an, die "Collections" benannt wurde:

Gruppenname für Titel 1-7:

*My Favorites "2002winter"*

Gruppenname für Titel 8-17:

*Jun&Tac "sunshine head"*

Gruppenname für Titel 18-24:

*THE NIGHT BUTTERFLYS*

Gruppenname für Titel 25-32:

*Dream World/Kiss me!*

Eingegebene Textstrings:

0;Collections//

1-7;My Favorites"2002winter"//

8-17;Jun&Tac"sunshine head"//

18-24;THE NIGHT BUTTERFLYS//

25-32;Dream World/Kiss me!//



- Auf einer MD können bis zu 99\* Gruppen registriert werden.

- Die Zeichen “;”, “/”, und “-” können für einen Gruppennamen verwendet werden.
- Sie können einen Gruppennamen auf derselben MD mehrmals registrieren.
- Sie können eine Gruppe ohne Eingabe eines Gruppennamens (©) eingeben.

\* Die tatsächliche Anzahl wird niedriger als 99 sein, wenn Sie pro MD mehr Zeichen als maximal zulässig eingegeben haben.

## Hinweis

Die Spezifikationen Ihres MD-Recorders lassen die Verwendung der Gruppenfunktion unter Umständen nicht zu.

## Höhen- und Tiefeneinstellung (digitale Klangvoreinstellung)

Sie können die Höhen und Tiefen nach Ihrem Geschmack einstellen. Der Player kann zwei Höhen- und Tiefeneinstellungen speichern. Diese können später während der Wiedergabe ausgewählt werden.

MENU/ENTER

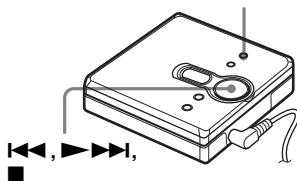

## Auswählen der Tonqualität

### Werkseitige Einstellung

Die werkseitigen Einstellungen für die digitale Klangvoreinstellung lauten wie folgt:

- “SOUND 1”: Tiefen +1, Höhen ±0
- “SOUND 2”: Tiefen +3, Höhen ±0

- 1** Drücken Sie während der Wiedergabe MENU/ENTER.
- 2** Drücken Sie wiederholt **◀◀** oder **▶▶▶▶**, bis "S-SEL" im Display blinkt, und drücken Sie dann MENU/ENTER.
- 3** Drücken Sie wiederholt **◀◀** oder **▶▶▶▶**, um "SOUND 1", "SOUND 2" oder "OFF" im Display auszuwählen, und drücken Sie dann MENU/ENTER. Durch die Auswahl von "OFF" wird die digitale Klangvoreinstellung deaktiviert.

## Einstellen der Tonqualität

Sie können die voreingestellte Tonqualität ändern. Wählen Sie dazu zunächst die Tonqualität aus, die Sie ändern möchten, also "SOUND 1" oder "SOUND 2".

- 1** Drücken Sie während der Wiedergabe und nachdem "SOUND 1" oder "SOUND 2" ausgewählt wurde, auf MENU/ENTER.
- 2** Drücken Sie wiederholt **◀◀** oder **▶▶▶▶**, bis "S-SET" im Display blinkt, und drücken Sie dann MENU/ENTER.  
Im Display werden die aktuell gewählten "BASS" angezeigt.
- 3** Drücken Sie wiederholt **◀◀** oder **▶▶▶▶**, um den Tonpegel einzustellen.

Zeigt an, ob "SOUND 1" oder "SOUND 2" ausgewählt wurde



Der Klang kann in 8 Schritten eingestellt werden. (-4, -3, ..., ±0, ..., +2, +3)

- 4** Drücken Sie MENU/ENTER. "BASS" wird eingestellt, und das Display wechselt zum "TRE" (Höhen)-Einstellungsmodus.
- 5** Drücken Sie wiederholt **◀◀** oder **▶▶▶▶**, um den Tonpegel einzustellen, und drücken Sie dann MENU/ENTER. "TRE" (Höhen) wird eingestellt. Die Klangeinstellungen werden gespeichert, und die Wiedergabeanzeige erscheint wieder.

## Abbrechen des Verfahrens

Drücken Sie **■**.



Sie können eine Klangvoreinstellung auswählen, während die Wiedergabe angehalten wurde.

## Hinweis

Bei Verwendung der digitalen Klangvoreinstellung kann der Klang bei zu hoher Lautstärke je nach Einstellungen oder Titel gebrochen oder verzerrt sein. Ändern Sie in diesem Fall die Einstellungen für die Klangqualität.

## Anzeigen des Titelnamens und der Spieldauer

Sie können während der Wiedergabe den Musiktitel, den Namen der MD etc. überprüfen. Gruppenbezogene Elemente werden nur angezeigt, wenn ein Titel mit Gruppeneinstellung abgespielt wird.

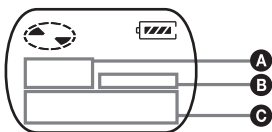

A	B	C
Titelnummer	—	Verstrichene Zeit
Titelnummer	🎵	Titelname
Gesamtanzahl der Titel in der Gruppe	GP	Gruppenname
Gesamtanzahl der Titel	🎧	MD-Name
Titelnummer	—	Titelmodus

- 1 Drücken Sie MENU/ENTER.
- 2 Drücken Sie wiederholt **⏮** oder **⏭**, bis "DISP" im Display blinkt, und drücken Sie dann MENU/ENTER.

- 3 Drücken Sie wiederholt **⏮** oder **⏭**, bis die gewünschte Information im Display blinkt, und drücken Sie dann MENU/ENTER.  
Bei jedem Drücken der Taste **⏭**, ändert sich das Display wie folgt:

**LapTim** (Die verstrichene Zeit des aktuellen Titels)

**T.Name** (Titelname)

**G.Name** (Gruppenname)

**D.Name** (MD-Name)

**T-MODE** (zeigt den ausgewählten Aufnahmemodus für den verwendeten MD-Recorder an, z. B. "SP", "LP2", "LP4" oder "MONO").

### Hinweise

- Die Elemente werden teilweise je nach dem Ein/Aus-Status des Gruppenmodus, des Betriebszustands des Players oder den Player- bzw. MD-Einstellungen anders dargestellt oder sind teilweise nicht auswählbar.
- Der Modus wird nur während der Wiedergabe angezeigt. Die Modusanzeige ist 2 Sekunden lang zu sehen, anschließend wird die verstrichene Zeit des aktuellen Titels angezeigt.

## Schützen Ihrer Hörfähigkeit (AVLS)

Die AVLS-Funktion (Automatic Volume Limiter System - Automatisches Lautstärkebegrenzungssystem) verringert die maximale Lautstärke, um Ihre Hörfähigkeit zu schützen.

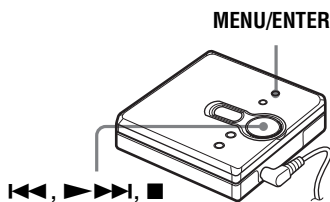

- 1 Drücken Sie MENU/ENTER.
- 2 Drücken Sie wiederholt **⏩** oder **⏮** bis "OPTION" im Display blinkt, und drücken Sie dann MENU/ENTER.  
"AVLS" blinkt im Display.
- 3 Drücken Sie MENU/ENTER.
- 4 Drücken Sie wiederholt **⏩** oder **⏮** bis "ON" im Display blinkt, und drücken Sie dann MENU/ENTER.  
"ON" wird im Display angezeigt, und nach 2 Sekunden erscheint erneut die Wiedergabeanzeige.

### Abbrechen der AVLS-Funktion

Wählen Sie "OFF" in Schritt 4, und drücken Sie dann MENU/ENTER.

### Abbrechen des Verfahrens

Drücken Sie **■**.

## Sperren der Regler (HOLD)

Mit dieser Funktion können Sie verhindern, daß beim Transportieren des Players versehentlich eine Taste gedrückt wird.

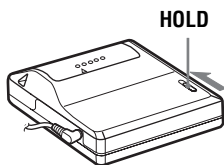

- 1 Schieben Sie den Schalter HOLD in die Richtung des Pfeils **➡**, um den Player zu sperren.

### Aufheben der Sperre der Regler

Schieben Sie den Schalter HOLD entgegen der Pfeilrichtung.

### Sicherheitsmaßnahmen

#### Sicherheit

- Lagern oder transportieren Sie die Trockenbatterie nicht zusammen mit Metallgegenständen, wie Münzen, Schlüssel oder Ketten. Dadurch könnte ein Kurzschluss entstehen, der in einer gefährlichen Hitzeentwicklung resultieren kann.
- Bei unsachgemäßer Verwendung können die Batterien auslaufen oder explodieren. Um dies zu vermeiden, achten Sie beim Einlegen der Batterie darauf, daß die Pole der Batterie (+ und -) ordnungsgemäß ausgerichtet sind.
- Sollte eine Batterie ausgelaufen sein, reinigen Sie das Batteriefach sorgfältig, bevor Sie eine neue Batterie einlegen.
- Nehmen Sie die Batterie heraus, wenn der Player für längere Zeit nicht verwendet wird.

#### Hinweise zum Umgang mit dem Gerät

- Achten Sie darauf, daß der Player nicht hinfällt oder Stößen ausgesetzt wird. Dadurch kann eine Fehlfunktion des Players verursacht werden.
- Ziehen Sie nicht an den Kabeln für die Kopf-/Ohrhörer.
- In folgenden Umgebungen sollten Sie den Player nicht verwenden:
  - In einer Umgebung mit extrem heißen Temperaturen (über 60°C)
  - An einem Ort, der direkter Sonnenstrahlung ausgesetzt ist oder in der Nähe einer Heizung
  - In einem Auto mit geschlossenen Fenstern (besonders im Sommer)
  - In einer feuchten Umgebung wie dem Badezimmer
  - In der Nähe einer Quelle elektromagnetischer Felder, z. B. Magnete, Lautsprecher oder Fernsehgerät
  - In einer staubigen Umgebung

#### Wärmestau

Wenn der Player über längere Zeit verwendet wird, kann es im Recorder zu einem Wärmestau kommen. Dabei handelt es sich jedoch nicht um einen Fehler.

#### Hinweise zu Laufgeräuschen

Der Player verursacht während des Betriebs Laufgeräusche, die durch das Stromsparsystem des Players verursacht werden. Hierbei handelt es sich nicht um eine Fehlfunktion.

#### Aufstellung

Verwenden Sie den Player niemals an Orten, an denen er extremen Licht- oder Temperaturverhältnissen, Feuchtigkeit oder Erschütterungen ausgesetzt ist.

#### MiniDisc-Cartridge

- Berühren Sie das Innere der MD nicht direkt. Durch gewaltsames Öffnen des Schutzschiebers kann das Innere der MD beschädigt werden.
- Transportieren Sie die MiniDisc in ihrer Cartridge.
- Setzen Sie die Cartridge keinen extremen Licht- oder Temperaturverhältnissen, Feuchtigkeit oder Staub aus.
- Kleben Sie das Etikett nur auf die dafür vorgesehene Stelle auf der MD. Achten Sie darauf, daß das Etikett innerhalb des vertieften Bereichs auf der MD geklebt wird.

#### Kopf-/Ohrhörer

##### Verkehrssicherheit

- Verwenden Sie die Kopf-/Ohrhörer nicht beim Autofahren, Radfahren oder beim Führen anderer Fahrzeuge. Dies kann Verkehrsunfälle verursachen und ist vielerorts verboten. Auch wenn Sie zu Fuß gehen, insbesondere beim Überqueren einer Straße, stellt ein zu laut eingestellter Player eine potentielle Gefahr dar. In möglicherweise gefährlichen Situationen sollten Sie mit der Verwendung des Players äußerst vorsichtig sein oder die Kopf-/Ohrhörer vorübergehend abnehmen.
- Sollten Sie allergisch auf die mitgelieferten Kopf-/Ohrhörer reagieren, verwenden Sie diese ab sofort nicht mehr, und konsultieren Sie einen Arzt, oder wenden Sie sich an ein Sony-Service-Center.

### **Vermeiden von Hörschäden**

Vermeiden Sie es, die Kopf-/Ohrhörer mit hoher Lautstärke zu verwenden. Gehörspezialisten warnen vor ständiger oder lange anhaltender Wiedergabe bei hoher Lautstärke. Wenn Sie Ohrgeräusche wahrnehmen, verringern Sie die Lautstärke, oder verzichten Sie ganz auf Kopf-/Ohrhörer.

### **Rücksicht auf andere**

Senken Sie die Lautstärke auf ein vernünftiges Maß. So können Sie noch Geräusche von außen wahrnehmen und Rücksicht auf die Menschen in Ihrer Umgebung nehmen.

### **Reinigung**

- Reinigen Sie das Gehäuse des Players zunächst mit einem weichen Tuch, das leicht mit Wasser angefeuchtet wurde. Wischen Sie das Gehäuse anschließend mit einem trockenen Tuch ab. Verwenden Sie keinerlei Scheuerschwämme oder -pulver oder Lösungsmittel wie Alkohol oder Benzin, da dadurch die Gehäuseoberfläche angegriffen werden könnte.
- Wischen Sie die MD-Cartridge mit einem trockenen Tuch sauber.
- Staub auf der Linse kann zu Betriebsstörungen des Gerätes führen. Schließen Sie unbedingt den Deckel des MD-Fachs, nachdem Sie eine MD eingelegt oder entnommen haben.
- Wischen Sie für gleichbleibend gute Tonqualität die Stecker der Kopf-/Ohrhörer mit einem trockenen Tuch sauber. Durch einen verschmutzten Stecker können Störgeräusche oder Auslassungen bei der Klangwiedergabe verursacht werden.

- Reinigen Sie die Kontakte regelmäßig mit einem Wattestäbchen oder einem weichen Tuch wie in der folgenden Abbildung.

### **Fach für Trockenbatterie**

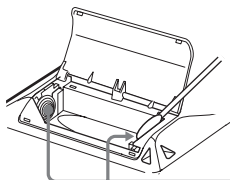

**Kontakte**

Falls Sie Fragen zu oder Probleme mit Ihrem Player haben, wenden Sie sich bitte an Ihren nächstgelegenen Sony-Fachhändler. (Falls ein Problem auftritt, während sich eine MD im Player befindet, sollten Sie die MD im Gerät belassen, wenn Sie sich an Ihren Sony-Fachhändler wenden. Die Ursache für die Störung läßt sich so leichter feststellen.) Bringen Sie den Player sowie die Kopf-/Ohrhörer mit, wenn Sie zu einem Sony-Fachhändler gehen.



## Fehlerbehebung

Wenn ein Fehler auch nach Prüfung der nachfolgenden Punkte bestehen bleibt, wenden Sie sich an Ihren nächstgelegenen Sony-Fachhändler.

Symptom	Ursache/Lösung
Der Player funktioniert nicht oder nur mangelhaft.	<ul style="list-style-type: none"> <li>• Sie haben versucht, den Player zu betreiben, ohne eine MD einzulegen. ("NoDISC" blinkt im Display.)               <ul style="list-style-type: none"> <li>➔ Einlegen einer MD.</li> </ul> </li> <li>• Die HOLD-Funktion ist aktiviert ("HOLD" wird angezeigt, wenn Sie auf dem Player eine Bedientaste drücken).               <ul style="list-style-type: none"> <li>➔ Deaktivieren Sie die HOLD-Funktion, indem Sie den Schalter HOLD entgegen der Pfeilrichtung schieben (Seiten 7, 18).</li> </ul> </li> <li>• Feuchtigkeit hat sich im Inneren des Players gebildet.               <ul style="list-style-type: none"> <li>➔ Nehmen Sie die MD heraus, und lassen Sie den Player einige Stunden lang an einem warmen Ort stehen, bis die Feuchtigkeit verdunstet ist.</li> </ul> </li> <li>• Die Trockenbatterie ist nahezu leer ("LoBATT" blinkt oder es erfolgt keine Anzeige).               <ul style="list-style-type: none"> <li>➔ Tauschen Sie die Trockenbatterie gegen eine neue aus (Seite 6).</li> </ul> </li> <li>• Die Trockenbatterie wurde falsch eingesetzt.               <ul style="list-style-type: none"> <li>➔ Setzen Sie die Batterie richtig ein (Seite 6).</li> </ul> </li> <li>• Eine unbespielte MD wurde eingelegt. ("BLANK" blinkt im Display.)               <ul style="list-style-type: none"> <li>➔ Legen Sie eine bespielte MD ein.</li> </ul> </li> <li>• Der Player kann die MD nicht lesen. (Die MD ist verkratzt oder verschmutzt.) ("ERROR" blinkt im Display.)               <ul style="list-style-type: none"> <li>➔ Legen Sie die MD erneut oder eine andere MD ein.</li> </ul> </li> <li>• Während des Betriebs wurde der Player einer zu starken mechanischen Erschütterung, einer zu hohen statischen Aufladung etc. ausgesetzt.               <ul style="list-style-type: none"> <li>➔ Nehmen Sie das Gerät folgendermaßen wieder in Betrieb:                   <ol style="list-style-type: none"> <li>1 Nehmen Sie die Trockenbatterie heraus.</li> <li>2 Lassen Sie den Player ca. 30 Sekunden lang ausgesteckt.</li> <li>3 Legen Sie die Trockenbatterie wieder ein.</li> </ol> </li> </ul> </li> </ul>
Der Player befindet sich nicht im normalen Wiedergabemodus.	<ul style="list-style-type: none"> <li>• Der Player ist auf den Repeat-Modus eingestellt. ("↺" wird im Display des Players angezeigt.)               <ul style="list-style-type: none"> <li>➔ Wählen Sie als Wiedergabemodus "Normal" aus, und starten Sie die Wiedergabe. Weitere Einzelheiten finden Sie unter "Auswählen des Wiedergabemodus" (Seite 10).</li> </ul> </li> <li>• Die MD wird im Gruppenmodus wiedergegeben.               <ul style="list-style-type: none"> <li>➔ Deaktivieren Sie den Gruppenmodus.</li> </ul> </li> </ul>
Die MD wird nicht vom ersten Titel an wiedergegeben.	<ul style="list-style-type: none"> <li>• Die Wiedergabe wird angehalten, bevor der letzte Titel auf der MD erreicht wurde.               <ul style="list-style-type: none"> <li>➔ Halten Sie <b>▶▶▶▶▶</b> für mindestens 2 Sekunden gedrückt, um die Wiedergabe vom ersten Titel an zu starten.</li> </ul> </li> <li>• Die MD wird im Gruppenmodus wiedergegeben.               <ul style="list-style-type: none"> <li>➔ Deaktivieren Sie den Gruppenmodus, und halten Sie die Wiedergabe an. Halten Sie <b>▶▶▶▶▶</b> für mindestens 2 Sekunden gedrückt, um die Wiedergabe vom ersten Titel an zu starten.</li> </ul> </li> </ul>
Die digitale Klangvoreinstellung funktioniert nicht.	<ul style="list-style-type: none"> <li>• Die digitale Klangvoreinstellung ist deaktiviert.               <ul style="list-style-type: none"> <li>➔ Wählen Sie "SOUND 1" oder "SOUND 2". Weitere Einzelheiten finden Sie unter "Höhen- und Tiefeneinstellung (digitale Klangvoreinstellung)" (Seite 15).</li> </ul> </li> </ul>

Symptom	Ursache/Lösung
Bei der Wiedergabe treten Tonsprünge auf.	<ul style="list-style-type: none"> <li>• Der Player steht an einem Platz, an dem er ständigen Vibrationen ausgesetzt ist. ➔ Schützen Sie den Player vor Vibrationen.</li> <li>• Ein sehr kurzer Titel kann Tonsprünge verursachen. ➔ Versuchen Sie immer Titel aufzunehmen, die länger als eine Sekunde sind.</li> </ul>
Es kommt zu heftigen statischen Störgeräuschen.	<ul style="list-style-type: none"> <li>• Starke Magnetfelder von einem Fernseher oder dergleichen stören den Betrieb. ➔ Stellen Sie den Player außerhalb der Reichweite starker Magnetfelder auf.</li> </ul>
Vorübergehende Tonstörungen treten auf.	<ul style="list-style-type: none"> <li>• Der Ton wurde im LP4-Stereomodus aufgenommen. ➔ Die Komprimierungsmethode des LP4-Modus kann dazu führen, daß in seltenen Fällen während der Wiedergabe von Ton, der in diesem Modus aufgenommenen wurde, Störungen auftreten.</li> </ul>
Der Player funktioniert nicht ordnungsgemäß.	<ul style="list-style-type: none"> <li>• Sie haben versucht, den Gruppenmodus zu aktivieren, während die programmierte Wiedergabe ausgewählt war. ➔ Wechseln Sie zum Gruppenmodus, bevor Sie die programmierte Wiedergabe auswählen.</li> </ul>
Aus den Kopf-/Ohrhörern ist nichts zu hören.	<ul style="list-style-type: none"> <li>• Der Stecker der Kopf-/Ohrhörer ist nicht ordnungsgemäß angeschlossen. ➔ Schließen Sie den Stecker der Kopf-/Ohrhörer ordnungsgemäß an die <math>\odot</math>-Buchse.</li> <li>• Die Lautstärke ist zu niedrig. ➔ Regeln Sie die Lautstärke, indem Sie drücken VOL + oder – drücken.</li> <li>• Der Stecker ist verschmutzt. ➔ Reinigen Sie den Stecker.</li> </ul>
Die Lautstärke läßt sich nicht erhöhen.	<ul style="list-style-type: none"> <li>• AVLS ist aktiviert. ➔ Setzen Sie AVLS auf “OFF” (Seite 18).</li> </ul>
Die Gruppenfunktion kann nicht verwendet werden.	<ul style="list-style-type: none"> <li>• Bei Verwendung einer MD ohne Gruppeninformationen wurde versucht, den Gruppenmodus zu aktivieren. ➔ Verwenden Sie eine MD mit Gruppeninformationen.</li> <li>• Während der Wiedergabe eines Titels, der nicht zu einer Gruppe gehört, wurde versucht, den Gruppenmodus zu aktivieren. ➔ Die Gruppenfunktion kann nicht verwendet werden, während ein Titel wiedergegeben wird, der nicht zu einer Gruppe gehört.</li> <li>• Bei der Auswahl der programmierten Wiedergabe wurde versucht, den Gruppenmodus zu aktivieren. ➔ Aktivieren Sie den Gruppenmodus, bevor Sie die programmierte Wiedergabe auswählen.</li> </ul>
Beim Zurück- oder schnellen Vorspulen springt der Player nicht zum vorherigen Titel zurück bzw. springt nicht zum darauffolgenden Titel.	<ul style="list-style-type: none"> <li>• Der Gruppenüberspringmodus ist aktiviert. ➔ Deaktivieren Sie den Gruppenüberspringmodus. Wenn innerhalb von 5 Sekunden keine Bedienung erfolgt, wird der Gruppenüberspringmodus automatisch deaktiviert. Weitere Einzelheiten finden Sie unter “Auswahl und Wiedergabe gewünschter Gruppen (Gruppenüberspringfunktion)” (Seite 14).</li> </ul>

## Technische Daten

### MD-Player

#### Audiowiedergabesystem

Digitales MiniDisc-Audiosystem

#### Eigenschaften der Laserdiode

Material: GaAlAs

Wellenlänge:  $\lambda = 790 \text{ nm}$

Emissionsdauer: kontinuierlich

Laseremission: weniger als  $44,6 \mu\text{W}$

(Gemessen im Abstand von 200 mm von der Linsenoberfläche am optischen Sensorblock mit einer Apertur von 7 mm.)

#### Umdrehungen

ca. 300 U/min. bis 2 700 U/min.

#### Fehlerkorrektursystem

ACIRC (Advanced Cross Interleave Reed

Solomon Code)

#### Abtastfrequenz

44,1 kHz

#### Codierung

ATRAC (Adaptive TRansform Acoustic Coding)

ATRAC3 — LP2/LP4

#### Modulationssystem

EFM (Eight to Fourteen Modulation)

#### Anzahl der Kanäle

2 Stereokanäle

1 Monokanal

#### Frequenzgang

20 bis 20 000 Hz  $\pm 3 \text{ dB}$

#### Gleichlaufschwankungen

Unterhalb der Meßgrenze

#### Ausgänge

⌚: Stereominibuchse, maximaler

Ausgangspegel  $3,5 \text{ mW} + 3,5 \text{ mW}$ ,

Lastimpedanz 16 Ohm

### Allgemeines

#### Stromversorgung

Eine LR6-Alkali-Trockenbatterie (Größe AA, nicht im Lieferumfang enthalten)

#### Batteriebetriebsdauer

Siehe "Batteriebetriebsdauer" (Seite 6)

#### Abmessungen

ca.  $81 \times 28,9 \times 74,4 \text{ mm}$  (B/H/T) ohne vorstehende Komponenten.

#### Gewicht

ca. 93 g nur Player

U.S. und Auslandspatente in Lizenz von Dolby Laboratories.

Änderungen, die dem technischen Fortschritt dienen, bleiben vorbehalten.

### Optionales Zubehör

Stereo-Kopf-/Ohrhörer der MDR-Serie\*

Aktivlautsprecher der SRS-Serie

- \* Wenn Sie optionale Kopfhörer verwenden, verwenden Sie nur Kopf-/Ohrhörer mit Stereoministeckern. Die Verwendung von Kopf-/Ohrhörern mit Mikrosteckern ist ausgeschlossen.

Bei Ihrem Händler finden Sie möglicherweise nicht alle Teile des oben aufgelisteten Zubehörs. Fragen Sie Ihren Händler nach ausführlichen Informationen über das in Ihrem Land erhältliche Zubehör.

## Reproductor de Minidisco portátil

POR FAVOR LEA DETALLADAMENTE ESTE MANUAL DE INSTRUCCIONES ANTES DE CONECTAR Y OPERAR ESTE EQUIPO. RECUERDE QUE UN MAL USO DE SU APARATO PODRÍA ANULAR LA GARANTÍA.

### ADVERTENCIA

**Para evitar el riesgo de incendios o descargas eléctricas, no exponga la unidad a la humedad ni a la lluvia.**

No instale el aparato en un espacio cerrado, como una estantería para libros o un armario empotrado.

Para evitar incendios, no tape la ventilación del aparato con periódicos, manteles, cortinas, etc. Tampoco debe colocar velas encendidas sobre el aparato.

Para evitar el riesgo de incendios o descargas eléctricas, no coloque objetos que contengan líquidos, como un jarro, sobre el aparato.

En algunos países puede haber normas que regulen la forma de deshacerse de la pila de alimentación de este producto. Obtendrá más información de las autoridades locales.

### Precaución

El uso de instrumentos ópticos con este producto incrementa el riesgo de lesiones oculares.

**PRECAUCIÓN: RADIACIÓN LÁSER INVISIBLE CUANDO LA UNIDAD ESTÁ ABIERTA**

NO MIRE HACIA EL RAYO NI OBSERVE CON INSTRUMENTOS ÓPTICOS.

### Información

EL VENDEDOR NO SERÁ RESPONSABLE EN NINGÚN CASO DE LOS DAÑOS DIRECTOS, INCIDENTALES O CONSECUENCIALES DE CUALQUIER NATURALEZA, O DE LAS PÉRDIDAS O GASTOS RESULTANTES DE UN PRODUCTO DEFECTUOSO O DEL USO DE UN PRODUCTO.



La validez de la marca CE se limita sólo a los países en los que se aplique legalmente, principalmente en los países del Espacio Económico Europeo (EEE).

# Contenido

---

<b>Presentación de los controles .....</b>	<b>4</b>
--	----------

---

<b>Procedimientos iniciales .....</b>	<b>6</b>
---------------------------------------	----------

---

<b>Reproducción de un MD .....</b>	<b>8</b>
------------------------------------	----------

---

<b>Opciones de reproducción .....</b>	<b>10</b>
---------------------------------------	-----------

Búsqueda rápida de una pista o posición específica (Búsqueda rápida) .....	10
Selección del modo de reproducción .....	10
Audición de pistas en el orden especificado (Reproducción programada) .....	12
Uso de la función de grupo .....	12
¿Qué es un disco con ajustes de grupo? .....	12
Audición de pistas de un grupo determinado (Reproducción en modo de grupo) .....	13
Selección y reproducción de grupos determinados (función de salto de grupo) .....	13
Registro de grupos mediante la grabadora de MiniDisc .....	14
Ajuste de agudos o graves (Preajuste de sonido digital) .....	15
Selección de la calidad del sonido .....	15
Ajuste de la calidad del sonido .....	15

ES

---

<b>Otras operaciones .....</b>	<b>17</b>
--------------------------------	-----------

Visualización del nombre de la pista y del tiempo de reproducción ...	17
Protección auditiva (AVLS) .....	18
Bloqueo de los controles (HOLD) .....	18

---

<b>Información adicional .....</b>	<b>19</b>
------------------------------------	-----------

Precauciones .....	19
Solución de problemas .....	21
Especificaciones .....	23

# Presentación de los controles

## Parte frontal del reproductor

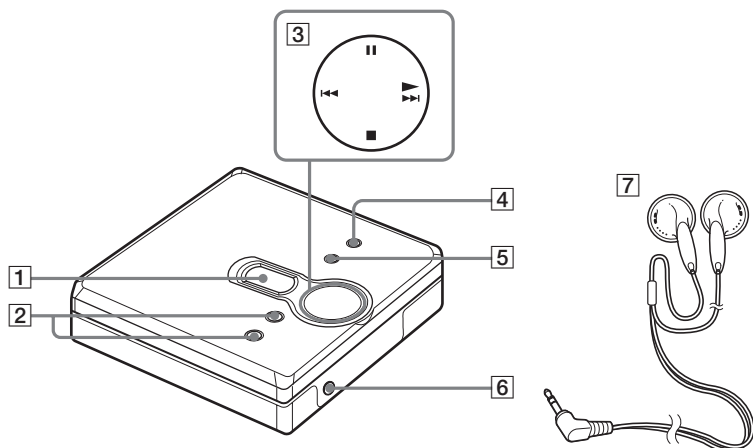

- |  |                                     |
|--|-------------------------------------|
| <b>1</b> Pantalla  | <b>4</b> Botón MENU/ENTER           |
| <b>2</b> Botón VOL + y -<br>El botón VOL + tiene un punto táctil.  | <b>5</b> Botón GROUP                |
| <b>3</b> Botón de control de 4 posiciones<br>▶ (reproducción)*<br>◀◀ y ▶▶ (búsqueda/AMS)<br>■ (parada)<br>   (pausa) | <b>6</b> Toma  (auriculares/cascos) |
|  | <b>7</b> Auriculares/cascos         |

\* El botón ▶ tiene un punto táctil.

## Parte posterior del reproductor

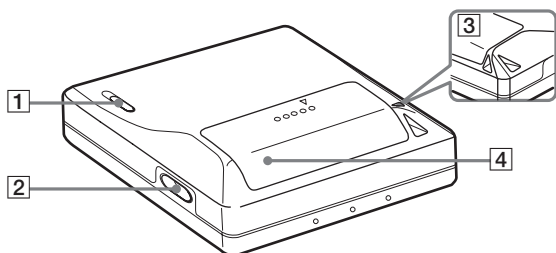

1 HOLD interruptor

2 OPEN Botón

3 Orificio para la correa de mano  
Utilice este orificio para fijar su propia correa de mano.

4 Tapa del compartimento de pilas

## Pantalla del reproductor

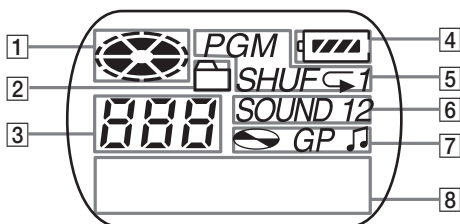

1 Indicación de disco

2 Indicación de modo de grupo  
Se ilumina cuando está activado el modo de grupo.

3 Pantalla del número de pista

4 Indicación del nivel de la pila  
Muestra el estado aproximado de carga de la pila.

5 Indicación del modo de reproducción  
Muestra el modo de reproducción del MD.

6 Indicación SOUND

7 Indicación de disco, grupo y pista

8 Pantalla de información de caracteres  
Muestra el nombre de la pista, el tiempo transcurrido, etc.

# Procedimientos iniciales

## 1 Inserte una pila seca alcalina.

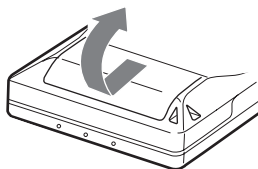

Deslice la tapa para abrir el compartimento de la pila.

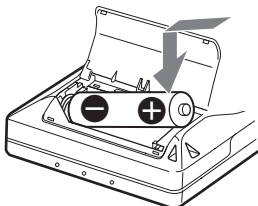

Utilice una pila alcalina LR6 (tamaño AA) insertando primero el extremo con el signo menos (negativo).

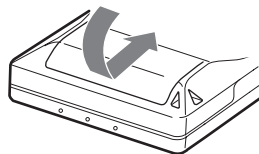

Cierre la tapa.

### Cuándo hay que sustituir la pila

Puede comprobar el estado de las pilas con el indicador de las mismas mientras utiliza el reproductor.



Disminución de la potencia de la pila



Pila gastada



La pila se ha agotado.

“LoBATT” parpadea en la pantalla y la alimentación se interrumpe.

### Duración de la pila

(Unidad: horas aprox.)(JEITA<sup>1)</sup>)

Pila	SP estéreo	LP2 estéreo	LP4 estéreo
Pila seca alcalina Sony LR6 (SG) <sup>2)</sup>	41	50	56

<sup>1)</sup> Medido según el estándar de JEITA (Japan Electronics and Information Technology Industries Association).

<sup>2)</sup> Si se utiliza una pila seca alcalina Sony LR6 (SG) “STAMINA” (fabricada en Japón).

### Nota

La duración de la pila puede ser menor de la especificada en función de las condiciones de funcionamiento, la temperatura ambiente y los distintos tipos de pila.



## 2

# Realice las conexiones y desbloquee el control.

- ① Conecte los auriculares/cascos a .
- ② Deslice HOLD en la dirección opuesta a la flecha indicada en el reproductor (HOLD ) para desbloquear los controles.

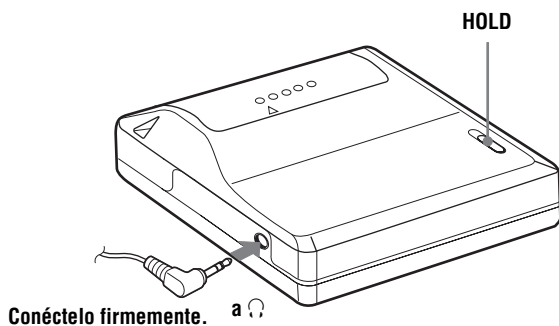

# Reproducción de un MD

## 1 Inserte un MD.

① Pulse OPEN para abrir la tapa.

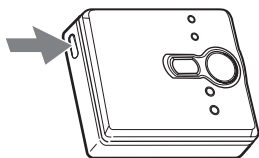

② Inserte un MD con la cara de la etiqueta hacia delante y presione para cerrar la tapa.

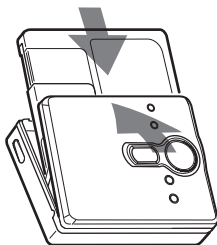

## 2 Reproduzca un MD.

◀◀, ▶▶▶, ■, ||

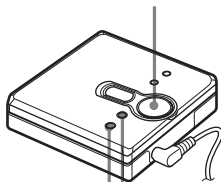

VOL +, -

① Pulse ▶▶▶.

② Pulse VOL + o - para ajustar el volumen.

El indicador de volumen aparece en la pantalla para que pueda comprobar el nivel.

**Para detener la reproducción, pulse ■.**

La reproducción se inicia desde el punto en que se detuvo. Para iniciar la reproducción desde el principio de la primera pista, mantenga pulsado ▶▶▶ durante 2 segundos o más.

Para	Operación
Encontrar el inicio de la pista actual o de la pista anterior <sup>1)</sup>	Pulse <b>⏮</b> . Pulse <b>⏮</b> varias veces hasta llegar al principio de la pista deseada.
Encontrar el principio de la pista siguiente <sup>2)</sup>	Pulse <b>⏭</b> una vez.
Retroceder durante la reproducción	Mantenga pulsado <b>⏮</b> .
Avanzar durante la reproducción	Mantenga pulsado <b>⏭</b> .
Realizar una pausa	Pulse <b>⏸</b> . Pulse <b>⏸</b> otra vez para reanudar la reproducción.
Extraer el MD	Pulse <b>⏏</b> y, a continuación, pulse OPEN. <sup>3)</sup>

<sup>1)</sup> Si pulsa **⏮** dos veces seguidas durante la reproducción de la primera pista del disco, el reproductor irá al principio de la última pista del disco.

<sup>2)</sup> Si pulsa **⏭** durante la última pista del disco, el reproductor se sitúa al comienzo de la primera pista del disco.

<sup>3)</sup> Si abre la tapa, la reproducción comenzará desde el principio de la primera pista (excepto cuando el modo de grupo está activado).

### **Eliminación de los saltos de sonido (G-PROTECTION)**

La función G-PROTECTION se ha desarrollado para proporcionar un mayor nivel de protección a los impactos que el de los reproductores existentes, con el fin de permitir que el reproductor se utilice mientras se hace ejercicio físico.

#### **Nota**

El sonido de reproducción puede saltar si:

- el reproductor recibe sacudidas continuas y más fuertes.
- se reproduce un MiniDisc sucio o arañado.



- El MZ-E310 acepta el DSP de TIPO R para ATRAC desarrollado a nuevo. Esto permite disfrutar del sonido de alta calidad de TIPO R de los minidisos grabados en SP estéreo en las platinas de minidisos equipadas con TIPO R.
- El reproductor puede reproducir la pista grabada en modo de larga duración 2× o 4× (LP2 o LP4). La reproducción en estéreo normal, la reproducción en estéreo LP2, la reproducción en estéreo LP4 o la reproducción monaural se seleccionan automáticamente para coincidir con la fuente de audio.
- La pantalla se desconectará brevemente después de pulsar **■**.

## Búsqueda rápida de una pista o posición específica (Búsqueda rápida)

Puede realizar dos tipos de búsqueda rápida.

- **Búsqueda de índice:** se realiza una búsqueda rápida mientras se controla el número o nombre de pista (ajuste de fábrica).
- **Búsqueda de tiempo:** se realiza una búsqueda rápida mientras se controla el tiempo transcurrido.

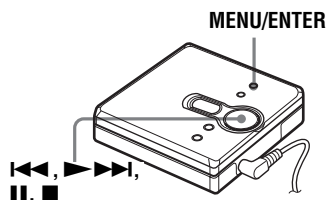

- 1 Durante la reproducción, pulse MENU/ENTER.
- 2 Pulse ◀◀ o ▶▶ varias veces hasta que "SEARCH" parpadee en la pantalla y, a continuación, pulse MENU/ENTER.
- 3 Pulse ◀◀ o ▶▶ varias veces hasta que "Index" (búsqueda de índice) o "Time" (búsqueda de tiempo) parpadee en la pantalla y, a continuación, pulse MENU/ENTER.
- 4 Pulse II.
- 5 Mantenga pulsado ◀◀ o ▶▶ hasta que aparezca en la pantalla el número de pista/nombre de pista (búsqueda de índice) o el tiempo transcurrido deseado (búsqueda de tiempo).
- 6 Pulse II.  
La reproducción comienza desde la pista seleccionada.

## Para cancelar el procedimiento

Pulse ■.



- Si realiza este procedimiento mientras el reproductor está en modo de reproducción aleatoria, la reproducción aleatoria se inicia desde la pista que ha seleccionado.
- Si el reproductor alcanza la primera o última pista del disco mientras mantiene pulsado el botón ◀◀ o ▶▶ en el paso 5, volverá a la última o primera pista, respectivamente. (En modo de grupo, si el reproductor alcanza la primera o última pista del grupo mientras mantiene pulsado el botón ◀◀ o ▶▶ en el paso 5, volverá a la última o primera pista del grupo, respectivamente.) (Consulte "Uso de la función de grupo" (página 12).)

## Selección del modo de reproducción

Puede seleccionar varios modos de reproducción como, por ejemplo, reproducción normal, reproducción repetida (1Rep.), reproducción aleatoria (Shuff) o reproducción programada (PGM).

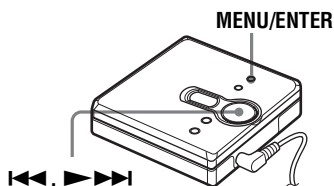

- 1 Durante la reproducción, pulse MENU/ENTER.
- 2 Pulse ◀◀ o ▶▶ varias veces hasta que "P-MODE" parpadee en la pantalla y, a continuación, pulse MENU/ENTER.

- 3** Pulse **◀◀** o **▶▶▶▶** varias veces para seleccionar el modo de reproducción y, a continuación, pulse **MENU/ENTER**.  
Cada vez que pulse **▶▶▶▶**, la opción de la pantalla indicada en **A** cambiará como se indica a continuación:  
si se pulsa **MENU/ENTER** mientras **A** está parpadeando, cambia el modo de reproducción.  
El nuevo modo aparecerá en la pantalla, indicado por **B**.

Si se pulsa **▶▶▶▶** varias veces, cambia **A**.

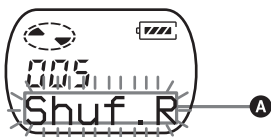

**B** se iluminará si pulsa **MENU/ENTER**.

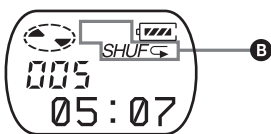

### Indicación **A/B** (Modo de reproducción)

**Normal** / **◀** (reproducción normal)  
Todas las pistas se reproducen una vez.

**AllRep** / **◀**  
Todas las pistas se reproducen de forma repetida.

**1 Track** / **1**  
Se reproduce una pista una sola vez.

**1Rep** / **◀ 1**  
Una sola pista se reproduce de forma repetida.

**Shuff** / **SHUF**  
Cuando termine la reproducción de la pista actual, las pistas restantes se reproducirán en orden aleatorio.

**Shuf.R** / **SHUF ◀**  
Cuando termine la reproducción de la pista actual, las pistas restantes se reproducirán de forma repetida en orden aleatorio.

**PGM** / **PGM**  
Las pistas se reproducen en el orden que se haya especificado.

**PGMRep** / **PGM ◀**  
Las pistas se reproducen de forma repetida en el orden que se haya especificado.

### Para cancelar el procedimiento

Pulse **■**.

## Audición de pistas en el orden especificado (Reproducción programada)

- 1 Realice los pasos 1 y 2 de “Selección del modo de reproducción” (página 10), seleccione “PGM” en el paso 3 y, a continuación, pulse MENU/ENTER.



- 2 Pulse ◀◀ o ▶▶ varias veces para seleccionar el número de pista.

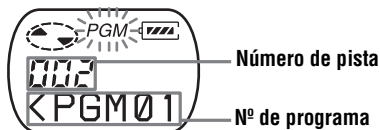

- 3 Pulse MENU/ENTER. Se accede a la pista.



- 4 Repita los pasos 2 y 3 para seleccionar otras pistas en el orden deseado.
- 5 Pulse MENU/ENTER al menos durante 2 segundos. Se introducen los ajustes y la reproducción comienza desde la primera pista programada.



- Los ajustes de reproducción programada permanecerán en la memoria aunque la reproducción finalice o se pare.
- Se puede programar la reproducción de 20 pistas como máximo.

- Puede especificar el modo de reproducción para un grupo seleccionado cuando está activado el modo de grupo. Para activar el modo de grupo, consulte “Selección y reproducción de grupos determinados (función de salto de grupo)” (página 13).
- También se puede seleccionar el modo de reproducción cuando el reproductor está en pausa o parado.

### Notas

- Se pierden todos los ajustes del programa cuando se abre la tapa.
- Si no se realiza ningún ajuste durante 5 minutos mientras el reproductor está parado, se introducirán los ajustes realizados hasta ese momento.
- Durante el ajuste del programa, no puede realizar el ajuste de activación/desactivación del modo de grupo.
- Si activa el modo de grupo durante la reproducción programada, ésta se cancela.

## Uso de la función de grupo

El reproductor se puede utilizar con discos que tengan el ajuste de grupo. La función de grupo es útil para reproducir un gran número de pistas o pistas que se hayan grabado en modo MDLP (LP2/LP4).

### ¿Qué es un disco con ajustes de grupo?

Se trata de un disco con ajustes que organizan las pistas en grupos y permiten seleccionar dichos grupos. El reproductor no admite la grabación de ajustes de grupo. Utilice la grabadora de MD para grabar información y, a continuación, utilice el reproductor para la reproducción.

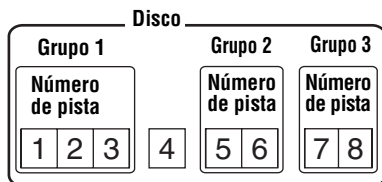



Si la grabadora tiene la función de editar nombres de discos, puede utilizarla para registrar grupos. Para más información, consulte "Registro de grupos mediante la grabadora de MiniDisc" (página 14).

## Audición de pistas de un grupo determinado (Reproducción en modo de grupo)

Reproducción cuando el modo de grupo está desactivado:

La reproducción comienza con la primera pista del disco y se detiene con la última.



Reproducción cuando el modo de grupo está activado:

La reproducción del grupo seleccionado comienza con la primera pista del grupo y termina con la última pista del grupo.

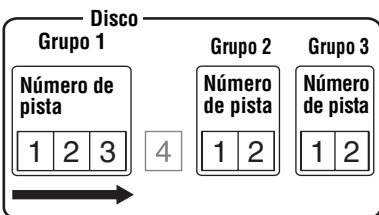

**1** Inserte un disco que disponga de ajuste de grupo en el reproductor y reproduzca el disco.

**2** Pulse GROUP al menos durante 2 segundos.

“” y “GP ON” se iluminan en la pantalla y se activa el modo de grupo. La reproducción finaliza al final de la última pista del grupo seleccionado. Para más información sobre la selección de otro grupo, consulte “Selección y reproducción de grupos determinados (función de salto de grupo)” (página 13).

## Para desactivar el modo de grupo

Pulse de nuevo GROUP durante 2 segundos como mínimo.



- Cuando el modo de grupo está activado, se puede realizar una reproducción repetida, aleatoria o programada. Para obtener más información sobre las operaciones correspondientes, consulte “Selección del modo de reproducción” (página 10).
- En modo de grupo, la acción de pulsar **▶▶▶▶** durante la última pista del grupo mueve la reproducción a la primera pista del grupo. Si pulsa **◀◀◀◀** dos veces seguidas durante la reproducción de la primera pista de un grupo, la reproducción se mueve a la última pista del grupo.

## Nota

En modo de grupo, el reproductor considera todas las pistas sin ajustes de grupo como si pertenecieran al último grupo del disco. El último grupo aparece como “GP --” en la pantalla. Dentro del grupo, las pistas aparecen en el orden que tienen en el disco, no en el orden del grupo.

## Selección y reproducción de grupos determinados (función de salto de grupo)

Cuando reproduce un disco con ajustes de grupo, la función de salto de grupo le permite saltar del grupo que se está reproduciendo en esos momentos a cualquier otro grupo del MD. La función de salto de grupo se puede utilizar en cualquier momento durante la reproducción, independientemente de que el reproductor esté en modo de grupo o no.

Cuando el modo de grupo está desactivado:

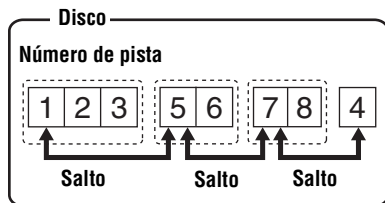

Cuando el modo de grupo está activado:

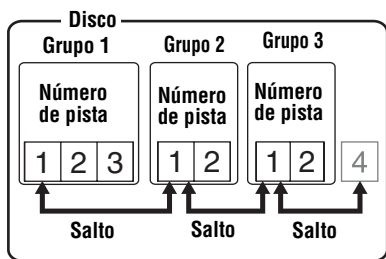

- 1 Inserte un disco que disponga de ajuste de grupo en el reproductor y reproduzca el disco.
- 2 Pulse GROUP.  
“” y “- - -” parpadean en la pantalla y se activa el modo de salto de grupo.
- 3 Antes de que pasen 5 segundos, pulse o varias veces hasta que aparezca el nombre o el número del grupo que desea.  
El reproductor empieza a reproducir desde la primera pista del grupo.

Si hay un nombre de grupo (por ejemplo: AAA)

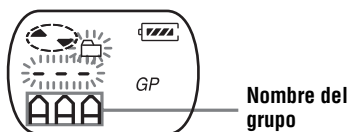

Si no hay ningún nombre de grupo

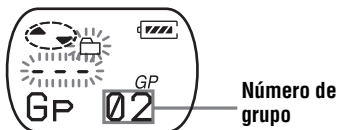

## Para cancelar el procedimiento

Pulse .

### Nota

Si no se realiza ninguna operación en 5 segundos en el paso 3, se cancelará el modo de salto de grupo. Para realizar este procedimiento, vuelva a empezar desde el paso 2.

## Registro de grupos mediante la grabadora de MiniDisc

Si la grabadora de MD (platina de MD o grabadora Walkman MD) tiene la función de editar nombres de discos, puede utilizarla para registrar grupos aunque no disponga de la función de grupo. Asegúrese de introducir las cadenas de texto exactamente como se describe a continuación. La función de grupo no funcionará si no introduce correctamente las cadenas de texto.

### Para especificar grupos

- 1 Cambie el nombre del disco al siguiente mediante la grabadora de MD:

```
0:[Nombre del disco] //
  (A)
[Primera canción del grupo 1]-
  (B)
[Ultima canción del grupo 1] ; [Nombre del grupo 1] //
  (B) (C)
[Primera canción del grupo 2]-
  (B)
[Ultima canción del grupo 2] ;
  (B)
[Nombre del grupo 2] // .....
  (C)
```

- (A) Nombre del disco
- (B) Número de pista
- (C) Nombre del grupo
- // Separador entre grupos
- Guión situado entre la primera y la última pista
- ; Separador entre el número de pista y el nombre del grupo

(Ej.) Defina los siguientes grupos para el disco titulado “Collections”:

Nombre del grupo para las pistas 1-7:

*My Favorites “2002winter”*

Nombre del grupo para las pistas 8-17:

*Jun&Tac “sunshine head”*

Nombre del grupo para las pistas 18-24:

*THE NIGHT BUTTERFLY*



Nombre del grupo para las pistas 25-32:

*Dream World/Kiss Me!*

Cadena de texto introducida:

0;Collections//

1-7;My Favorites“2002winter”//

8-17;Jun&Tac“sunshine head”//

18-24;THE NIGHT BUTTERFLYS//

25-32;Dream World/Kiss Me!//



- Se pueden registrar hasta 99\* grupos en un solo MD.
- En los nombres de grupo se pueden utilizar los caracteres “;”, “/” y “-”.
- Puede registrar el mismo nombre de grupo varias veces en el mismo MD.
- Puede especificar un grupo sin introducir un nombre de grupo (©) para el mismo.

\* Si ha introducido más caracteres de los permitidos por disco, el número final será inferior a 99.

### Nota

La función de grupo de la grabadora funcionará según las especificaciones de la grabadora de MD.

---

## Ajuste de agudos o graves (Preajuste de sonido digital)

Puede ajustar los agudos y graves según sus gustos. El reproductor puede almacenar dos conjuntos de ajustes de agudos-graves, que se pueden seleccionar posteriormente durante la reproducción.

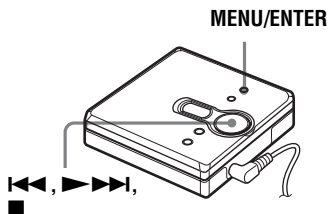

---

## Selección de la calidad del sonido

### Ajustes de fábrica

Los ajustes de fábrica del preajuste de sonido digital son los siguientes:

- “SOUND 1”: graves +1, agudos  $\pm 0$
- “SOUND 2”: graves +3, agudos  $\pm 0$

- 1** Durante la reproducción, pulse MENU/ENTER.
- 2** Pulse ◀◀◀ o ▶▶▶ varias veces hasta que “S-SEL” parpadee en la pantalla y, a continuación, pulse MENU/ENTER.
- 3** Pulse ◀◀◀ o ▶▶▶ varias veces para seleccionar “SOUND 1” (sonido 1), “SOUND 2” (sonido 2) o “OFF” en la pantalla y, a continuación, pulse MENU/ENTER.  
Si selecciona “OFF”, se desactivará la función de preajuste de sonido.

---

## Ajuste de la calidad del sonido

Puede cambiar la calidad de sonido preajustada. Para cambiar la calidad de sonido preajustada, seleccione previamente “SOUND 1” o “SOUND 2”, la que desea cambiar.

- 1** Durante la reproducción y habiendo seleccionado “SOUND 1” o “SOUND 2”, pulse MENU/ENTER.
- 2** Pulse ◀◀◀ o ▶▶▶ varias veces hasta que “S-SET” parpadee en la pantalla y, a continuación, pulse MENU/ENTER.

La pantalla muestra el ajuste de sonido de “BASS” seleccionado actualmente.

**continuación**

- 3** Pulse **◀◀** o **▶▶▶▶** varias veces para ajustar el nivel de sonido.

**Muestra si está seleccionado “SOUND 1” o “SOUND 2”.**



**El sonido se puede ajustar en 8 pasos.**  
(-4, -3, ...±0, ...+2, +3)

- 4** Pulse MENU/ENTER.

Con “BASS” ajustado, la pantalla cambia el modo de ajuste a “TRE” (agudo).

- 5** Pulse **◀◀** o **▶▶▶▶** varias veces para ajustar el nivel de sonido y, a continuación, pulse MENU/ENTER.

“TRE” (agudo) queda ajustado.

El ajuste de sonido se guarda y aparece de nuevo la pantalla de reproducción.

## **Para cancelar el procedimiento**

Pulse **■**.



Puede ajustar un sonido preajustado mientras la reproducción está en pausa.

### **Nota**

Cuando se utiliza un preajuste de sonido digital, se puede producir alguna distorsión del sonido si el volumen está demasiado alto, dependiendo de los ajustes o la pista. En ese caso, cambie los ajustes de la calidad del sonido.

## Visualización del nombre de la pista y del tiempo de reproducción

Durante la reproducción, puede comprobar el nombre de la pista, el nombre del disco, etc. Las opciones relacionadas con el grupo aparecen sólo cuando se reproduce una pista sin ajustes de grupo.

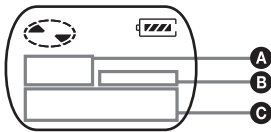

A	B	C
Número de pista	—	Tiempo transcurrido
Número de pista	🎵	Nombre de la pista
Número total de pistas de los grupos	GP	Nombre del grupo
Número total de pistas	📀	Nombre del disco
Número de pista	—	Modo de pista

**1** Pulse MENU/ENTER.

**2** Pulse ◀◀◀ o ▶▶▶ varias veces hasta que “DISP” parpadee en la pantalla y, a continuación, pulse MENU/ENTER.

**3** Pulse ◀◀◀ o ▶▶▶ varias veces hasta que la información que desea parpadee en la pantalla y, a continuación, pulse MENU/ENTER. Cada vez que pulse ▶▶▶, la pantalla cambiará de la forma siguiente:

**LapTim** (Tiempo transcurrido de la pista actual) ←

↓  
**T.Name** (Nombre de la pista)

↓  
**G.Name** (Nombre del grupo)

↓  
**D.Name** (Nombre del disco)

↓  
**T-MODE** (indica el modo de grabación seleccionado en la grabadora de MD utilizada; p. ej., “SP”, “LP2”, “LP4” o “MONO”).

### Notas

- Dependiendo del estado activado/desactivado del modo de grupo, del estado de funcionamiento del reproductor o de los ajustes del reproductor y el disco, puede que las opciones aparezcan de forma diferente o que no se puedan seleccionar.
- La indicación de modo aparece sólo durante la reproducción. Aparece durante 2 segundos y, a continuación, se sustituye por el tiempo transcurrido de la pista actual.

## Protección auditiva (AVLS)

La función AVLS (Limitador automático de volumen) mantiene bajo el volumen máximo para proteger los oídos.

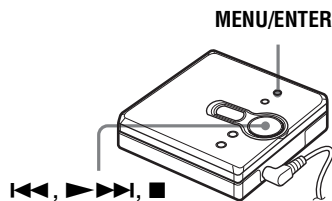

- 1 Pulse MENU/ENTER.
- 2 Pulse ◀◀ o ▶▶ varias veces hasta que "OPTION" parpadee en la pantalla y, a continuación, pulse MENU/ENTER.  
"AVLS" parpadea en la pantalla.
- 3 Pulse MENU/ENTER.
- 4 Pulse ◀◀ o ▶▶ varias veces hasta que "ON" parpadee en la pantalla y, a continuación, pulse MENU/ENTER.  
Aparece "ON" en la pantalla y, después de 2 segundos, aparece de nuevo la pantalla de reproducción.

### Para cancelar la función AVLS

Seleccione "OFF" en el paso 4 y, a continuación, pulse MENU/ENTER.

### Para cancelar el procedimiento

Pulse ■.

## Bloqueo de los controles (HOLD)

Utilice esta función para evitar el accionamiento involuntario de los botones mientras transporta el reproductor.

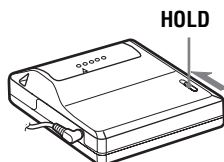

- 1 Deslice HOLD en la dirección indicada por la flecha → para bloquear el dispositivo.

### Para desbloquear los controles

Deslice HOLD en la dirección opuesta a la de la flecha.

## Precauciones

### Seguridad

- No transporte ni almacene la pila seca en el mismo lugar que objetos metálicos como monedas, llaveros o collares. Puede provocar un cortocircuito y generar calor.
- Un uso incorrecto de las pilas puede producir la pérdida de fluido o su combustión. Para evitar esos accidentes, asegúrese de que la pila está instalada con los polos + y – orientados correctamente.
- Si se produjera una fuga en una pila, limpie cuidadosa y completamente el líquido vertido en el compartimento de la pila antes de introducir otra nueva.
- Si no va a utilizar el reproductor durante mucho tiempo, asegúrese de extraer la pila seca.

### Manejo

- No deje caer ni golpee el reproductor, ya que podría provocar un funcionamiento incorrecto.
- No tire de los cables de los auriculares/cascos.
- No coloque el reproductor en los siguientes lugares:
  - Lugares muy cálidos (más de 60°C)
  - Lugares expuestos a la luz solar directa o cerca de una fuente de calor
  - En un coche con las ventanillas cerradas (sobre todo en verano)
  - En un lugar húmedo como un cuarto de baño
  - Junto a una fuente de campos electromagnéticos como un imán, un altavoz o un televisor
  - En un lugar con polvo

### Acumulación de calor

El reproductor se puede calentar si se utiliza durante un período prolongado de tiempo. No se trata, no obstante, de un funcionamiento incorrecto.

### Ruido mecánico

Mientras está en funcionamiento, el reproductor produce un ruido mecánico causado por el sistema de ahorro de energía. No se trata de un funcionamiento incorrecto.

## Instalación

Nunca use el reproductor en lugares expuestos a condiciones extremas de luz, temperatura, humedad o vibraciones.

### El cartucho MiniDisc

- No toque directamente el disco interno. Si abre el obturador a la fuerza podría dañar el disco interno.
- Para transportar un MiniDisc, guárdelo en su caja.
- No coloque el cartucho en lugares sometidos a condiciones extremas de luz, temperatura, humedad o polvo.
- No coloque la etiqueta fuera del área especificada del MD. Asegúrese de que la etiqueta se coloca en el lugar reservado en el disco.

### Auriculares/cascos

#### Seguridad en carretera

- No utilice auriculares/cascos mientras conduce, ya en bicicleta o maneja un vehículo motorizado. En muchos países es ilegal y puede provocar un accidente de tráfico. También puede ser potencialmente peligroso escuchar la reproducción a un volumen muy alto mientras pasea, especialmente en los pasos de peatones. Debería extremar las precauciones o dejar de utilizar el reproductor en situaciones potencialmente peligrosas.
- Si tiene alguna reacción alérgica a los auriculares/cascos, deje de utilizarlos y consulte al médico o acuda a un centro de servicio Sony.

#### Prevención de lesiones auditivas

Evite utilizar auriculares/cascos a un volumen alto. Los expertos en audición desaconsejan la escucha continua y prolongada a un volumen excesivo. Si nota pitidos o zumbidos en los oídos, reduzca el volumen o interrumpa la audición.

#### Respeto a los demás

Mantenga el volumen a un nivel moderado. Le permitirá escuchar los sonidos exteriores y mostrará su consideración hacia las personas que se encuentren cerca de usted.

## Limpieza

- Después de limpiar la carcasa del reproductor con un paño suave ligeramente humedecido con agua, vuelva a limpiarlo con un paño seco. No use ningún tipo de almohadilla abrasiva, pulimento o disolvente, como alcohol o benceno, ya que podría deteriorar el acabado de la carcasa.
- Limpie el cartucho del disco con un paño seco para eliminar la suciedad.
- El polvo depositado en la lente puede impedir que la unidad funcione de forma correcta. Compruebe que la tapa del compartimento del disco está bien cerrada después de insertar o extraer un MD.
- Para mantener una buena calidad de sonido, utilice un paño suave para limpiar los enchufes de los auriculares/cascos. Un enchufe sucio puede provocar ruido o saltos en el sonido durante la reproducción.
- Limpie los terminales de forma periódica con un algodón o un paño suave como muestra la ilustración.

### Compartimento de la pila seca

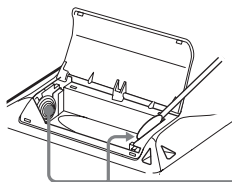

**Terminales**

Si tiene problemas o dudas sobre el reproductor, póngase en contacto con el proveedor Sony más cercano. (Si se ha producido un problema mientras el disco estaba en el reproductor, recomendamos que deje el disco dentro cuando vaya a consultar al proveedor Sony, de forma que éste pueda entender mejor la causa del problema.) Cuando consulte al proveedor Sony, asegúrese de llevar el reproductor y los auriculares/cascos.

## Solución de problemas

Si el problema persiste después de haber realizado estas comprobaciones, póngase en contacto con el proveedor Sony más próximo.

Síntoma	Causa/Solución
El reproductor no funciona o lo hace deficientemente.	<ul style="list-style-type: none"> <li>• Ha intentado hacer funcionar el reproductor sin ningún MD dentro. (“NoDISC” parpadea en la pantalla.) ➔ Inserte un MD.</li> <li>• La función HOLD está activada (“HOLD” aparece en el visor cuando se pulsa un botón del reproductor). ➔ Desactive HOLD deslizando el interruptor HOLD en la dirección opuesta a la de la flecha (páginas 7, 18).</li> <li>• Se ha condensado humedad dentro del reproductor. ➔ Extraiga el MD y deje durante varias horas el reproductor en un lugar cálido hasta que se evapore la humedad.</li> <li>• La pila seca está casi descargada (“LoBATT” parpadea o no aparece nada). ➔ Sustituya la pila seca por una nueva (página 6).</li> <li>• La pila seca se insertado incorrectamente. ➔ Inserte la pila correctamente (página 6).</li> <li>• Se ha insertado un MD que no contiene ninguna grabación. (“BLANK” parpadea en la pantalla.) ➔ Inserte un MD grabado.</li> <li>• El reproductor no puede leer el disco. (Está rayado o sucio.) (“ERROR” parpadea en la pantalla.) ➔ Vuelva a insertar o sustituya el disco.</li> <li>• Durante el funcionamiento, el reproductor recibió un golpe mecánico, estática excesiva, etc. ➔ Reinicie el funcionamiento de la forma siguiente:               <ol style="list-style-type: none"> <li>1 Extraiga la pila seca.</li> <li>2 Deje el reproductor desconectado unos 30 segundos.</li> <li>3 Vuelva a insertar la pila seca.</li> </ol> </li> </ul>
El MD no se reproduce normalmente.	<ul style="list-style-type: none"> <li>• El reproductor está establecido en modo de repetición. (“↺” aparece en el reproductor.) ➔ Seleccione “Normal” para el modo de reproducción e inicie la reproducción. Para obtener más información, “Selección del modo de reproducción” (página 10).</li> <li>• El disco se reproduce en modo de grupo. ➔ Desactive el modo de grupo.</li> </ul>
El MD no se reproduce desde la primera pista.	<ul style="list-style-type: none"> <li>• La reproducción del disco se detuvo antes de llegar a la última pista. ➔ Mantenga pulsado ►►►►I durante 2 segundos o más para iniciar la reproducción desde la primera pista.</li> <li>• El disco se reproduce en modo de grupo. ➔ Desactive el modo de grupo y detenga la reproducción. A continuación, mantenga pulsado ►►►►I durante 2 segundos o más para iniciar la reproducción desde la primera pista.</li> </ul>

Síntoma	Causa/Solución
La función de preajuste de sonido digital no funciona.	<ul style="list-style-type: none"> <li>El preajuste de sonido digital está desactivado. <ul style="list-style-type: none"> <li>➔ Seleccione "SOUND 1" (sonido 1) o "SOUND 2" (sonido 2). Para obtener más información, consulte "Ajuste de agudos o graves (Preajuste de sonido digital)" (página 15).</li> </ul> </li> </ul>
La reproducción del sonido salta.	<ul style="list-style-type: none"> <li>El reproductor está situado en un lugar sometido a vibraciones continuas. <ul style="list-style-type: none"> <li>➔ Coloque el reproductor en un lugar estable.</li> </ul> </li> <li>Una pista muy corta puede hacer que salte el sonido. <ul style="list-style-type: none"> <li>➔ Procure no crear pistas con una duración inferior a un segundo.</li> </ul> </li> </ul>
El sonido tiene mucha estática.	<ul style="list-style-type: none"> <li>Un fuerte campo magnético, de un televisor o de otro dispositivo, está interfiriendo en el funcionamiento. <ul style="list-style-type: none"> <li>➔ Aleje el reproductor de la fuente del campo magnético.</li> </ul> </li> </ul>
Se oye ruido momentáneamente.	<ul style="list-style-type: none"> <li>El sonido se ha grabado en modo estéreo LP4. <ul style="list-style-type: none"> <li>➔ Debido a la naturaleza del método de compresión utilizado en el modo LP4, se produce ruido en muy raras ocasiones durante la reproducción del sonido grabado en este modo.</li> </ul> </li> </ul>
El reproductor no funciona de manera correcta.	<ul style="list-style-type: none"> <li>Se ha intentado acceder al modo de grupo con la reproducción programada seleccionada. <ul style="list-style-type: none"> <li>➔ Cambie al modo de grupo antes de seleccionar la reproducción programada.</li> </ul> </li> </ul>
No se recibe ningún sonido a través de los auriculares/cascos.	<ul style="list-style-type: none"> <li>El enchufe de los auriculares/cascos no está conectado firmemente. <ul style="list-style-type: none"> <li>➔ Conecte firmemente el enchufe de los auriculares/cascos a la toma <math>\Omega</math>.</li> </ul> </li> <li>El volumen es demasiado bajo. <ul style="list-style-type: none"> <li>➔ Ajuste el volumen pulsando VOL + o -.</li> </ul> </li> <li>El enchufe está sucio. <ul style="list-style-type: none"> <li>➔ Limpie el enchufe.</li> </ul> </li> </ul>
El volumen no se puede subir.	<ul style="list-style-type: none"> <li>AVLS está activado. <ul style="list-style-type: none"> <li>➔ Ajuste AVLS en "OFF" (página 18).</li> </ul> </li> </ul>
La función de grupo no funciona.	<ul style="list-style-type: none"> <li>Al utilizar un disco que no tenía información de grupos, se intentó activar el modo de grupos. <ul style="list-style-type: none"> <li>➔ Utilice un disco con información de grupos.</li> </ul> </li> <li>Se ha intentado activar el modo de grupo durante la reproducción de una pista que no pertenece a ningún grupo. <ul style="list-style-type: none"> <li>➔ No se puede utilizar la función de grupo mientras se está reproduciendo una pista que no pertenece a ningún grupo.</li> </ul> </li> <li>Al seleccionar la reproducción programada, se ha intentado activar el modo de grupo. <ul style="list-style-type: none"> <li>➔ Active el modo de grupo antes de seleccionar la reproducción programada.</li> </ul> </li> </ul>
Al utilizar el rebobinado/avance rápido, la pista no vuelve a la pista anterior ni va a la pista siguientes.	<ul style="list-style-type: none"> <li>Se ha activado el modo de salto de grupo. <ul style="list-style-type: none"> <li>➔ Desactive el modo de grupo. Si no se realiza ninguna operación en el transcurso de 5 segundos, el modo de salto de grupo se cancela automáticamente. Para obtener más información, consulte "Selección y reproducción de grupos determinados (función de salto de grupo)" (página 13).</li> </ul> </li> </ul>



## Especificaciones

### Reproductor MD

#### Sistema de reproducción de audio

Sistema MiniDisc de audio digital

#### Propiedades del diodo láser

Material: GaAlAs

Longitud de onda:  $\lambda = 790 \text{ nm}$

Duración de la emisión: continua

Salida del láser: menor de  $44,6 \mu\text{W}$

(Esta salida es el valor medido a una distancia de 200 mm de la superficie del objetivo del bloque de captura óptica con una apertura de 7 mm.)

#### Revoluciones

Aprox. 300 rpm a 2 700 rpm

#### Corrección de errores

ACIRC (Advanced Cross Interleave Reed Solomon Code)

#### Frecuencia de muestreo

44,1 kHz

#### Codificación

ATRAC (Adaptive TRansform Acoustic Coding)

ATRAC3 — LP2/LP4

#### Sistema de modulación

EFM (Eight to Fourteen Modulation)

#### Número de canales

2 canales estéreo

1 canal monoaural

#### Respuesta en frecuencia

20 a 20 000 Hz  $\pm 3 \text{ dB}$

#### Fluctuación y trémolo

Por debajo de límites medibles

#### Salidas

⌋: minitoma estéreo, nivel de salida máximo

3,5 mW + 3,5 mW, impedancia de carga 16  $\Omega$

## Generales

### Requisitos de alimentación

Una pila alcalina LR6 (tamaño AA) (no suministrada)

### Tiempo de funcionamiento con pilas

Consulte "Duración de la pila" (página 6)

### Dimensiones

Aprox.  $81 \times 28,9 \times 74,4 \text{ mm}$  (an/al/prf.) sin salientes.

### Peso

Aprox. 93 g sólo el reproductor

Patentes de los Estados Unidos y otros países con licencia de Dolby Laboratories.

Diseño y especificaciones sujetos a cambios sin previo aviso.

## Accesorios opcionales

Auriculares/cascos estéreo serie MDR\*

Altavoces activos serie SRS

\* Si utiliza auriculares opcionales, use sólo auriculares/cascos con minienchufes estéreo. No se pueden utilizar auriculares/cascos con microenchufes.

Es posible que su proveedor no pueda proporcionarle alguno de los accesorios de la lista. Solicite al proveedor información detallada sobre los accesorios disponibles en su país.

## **WAARSCHUWING**

**Stel het apparaat niet bloot aan regen of vocht, om brand en elektrische schokken te voorkomen.**

Plaats het apparaat niet in een gesloten ruimte, zoals een boekenrek of ingebouwde kast.

Bedek de ventilatie van het apparaat niet met een krant, tafelkleed, gordijn, enz. om brand te voorkomen. Plaats geen verlichte kaarsen op het apparaat.

Om brand en elektrische schokken te voorkomen, mag u geen voorwerpen op het apparaat neerzetten die met vloeistoffen zijn gevuld, zoals bloemenvazen.

Gebruikte batterijen moet u inleveren bij het klein chemisch afval. Neem voor meer informatie contact op met de betrokken gemeentelijke dienst.

### **Let op!**

Wanneer u dit apparaat gebruikt in combinatie met optische instrumenten, neemt de kans op oogbeschadiging toe.

**LET OP! — ONZICHTBARE LASERSTRALING INDIEN GEOPEND**

**KIJK NIET RECHTSTREEKS OF MET BEHULP VAN OPTISCHE INSTRUMENTEN IN DE LASERSTRAAL.**

## **Informatie**

DE VERKOPER IS IN GEEN ENKEL GEVAL AANSPRAKELIJK VOOR ENIGE DIRECTE OF INDIRECTE SCHADE VAN WELKE AARD DAN OOK, ONGEVALLLEN, VERLIEZEN OF ONKOSTEN DIE WORDEN VEROORZAAKT DOOR EEN DEFECT APPARAAT OF DOOR HET GEBRUIK VAN WELK PRODUCT DAN OOK.



De CE-markering is alleen geldig in de landen waar deze wettelijk bindend is, zoals voornamelijk in de EEA-landen (landen van de Europese economische zone).

# Inhoudsopgave

---

<b>De bediening .....</b>	<b>4</b>
---------------------------	----------

---

<b>Vorbereidingen .....</b>	<b>6</b>
-----------------------------	----------

---

<b>Meteen een MD afspelen! .....</b>	<b>8</b>
--------------------------------------	----------

---

<b>Verschillende manieren van afspelen .....</b>	<b>10</b>
--	-----------

Snel een bepaald muziekstuk of punt opzoeken (Snel zoeken) .....	10
--	----

De zoekmodus selecteren .....	10
-------------------------------	----

Muziekstukken in de gewenste volgorde beluisteren (geprogrammeerd afspelen) .....	12
--	----

De groepsfunctie gebruiken .....	12
----------------------------------	----

Wat is een disc met groepsinstellingen? .....	12
---	----

Muziekstukken in een bepaalde groep beluisteren (afspelen in groepsmodus) .....	13
--	----

Groepen selecteren en afspelen (groepsselectiemodus) .....	13
--	----

Groepen registreren met uw MiniDisc-recorder .....	14
--	----

Hoge en lage tonen aanpassen (digitale geluidsvoorkeuren) .....	15
---	----

De geluidskwaliteit selecteren .....	16
--------------------------------------	----

De geluidskwaliteit regelen .....	16
-----------------------------------	----

---

<b>Andere functies .....</b>	<b>17</b>
------------------------------	-----------

De naam van het muziekstuk en de afspeeltijd bekijken .....	17
---	----

Uw gehoor beschermen (AVLS) .....	18
-----------------------------------	----

De bediening vergrendelen (HOLD) .....	18
--	----

---

<b>Aanvullende informatie .....</b>	<b>19</b>
-------------------------------------	-----------

Voorzorgsmaatregelen .....	19
----------------------------	----

Storingen verhelpen .....	21
---------------------------	----

Technische gegevens .....	23
---------------------------	----

# De bediening

## Voorkant van de recorder

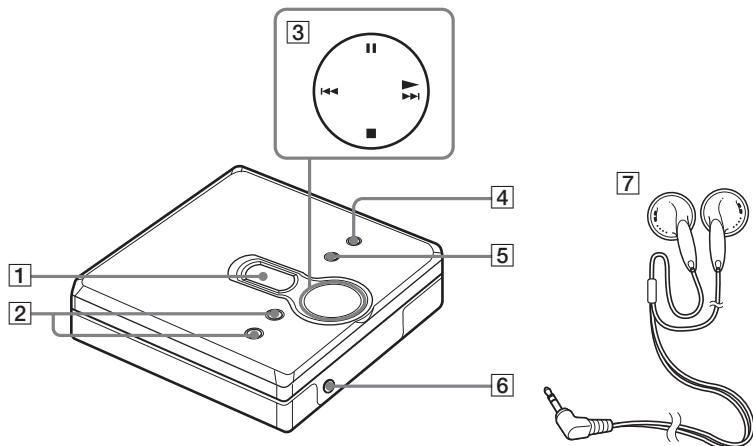

- 1** Uitleesvenster
- 2** VOL + en --toets  
De VOL +toets heeft een voelbare punt.
- 3** Vierstandenschakelaar
  - ▶ (afspelen)\*
  - ◀◀ en ▶▶ (zoeken/AMS)
  - (stoppen)
  - || (pauze)
- 4** MENU/ENTER-toets (muziekstukmarkering)
- 5** GROUP-toets (muziekstukmarkering)
- 6** ⌚-aansluiting (hoofdtelefoon/oortelefoon)
- 7** Hoofdtelefoon/oortelefoon

\* De ▶-toets heeft een voelbare punt.

## Achterzijde van de speler

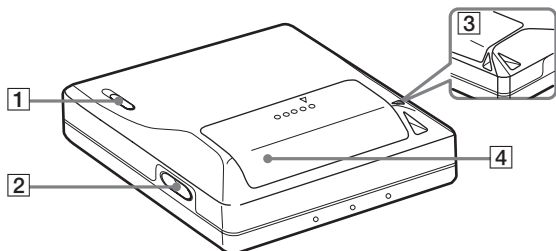

- 1 HOLD-schakelaar (vergendelen)
- 2 OPEN-toets (muziekstukmarkering)
- 3 Gaatje voor draagriem  
Bevestig uw eigen riem aan dit gaatje.
- 4 Klep van batterijcompartiment

## Het uitleesvenster van de speler

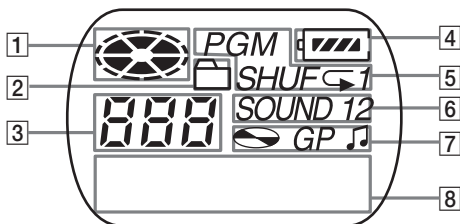

- 1 Discindicatie
- 2 Indicatie voor groepsmodus  
Licht op wanneer de groepsmodus is ingeschakeld.
- 3 Uitleesvenster muziekstuknummer
- 4 Batterijniveau-indicatie  
Toont bij benadering de toestand van de batterij.
- 5 Indicatie voor afspeelstand  
Geeft de afspeelstand van de MD aan.
- 6 SOUND-indicatie
- 7 Indicatie voor disc, groep en muziekstuk
- 8 Tekenvenster  
Geeft de namen voor muziekstukken, verstreken tijd, enz. aan.

# Vorbereidingen

## 1 Plaats een droge alkalinebatterij.

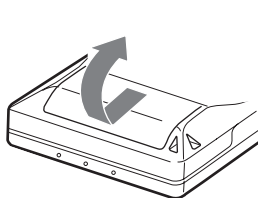

Schuif het deksel van het batterijcompartiment om deze te openen.

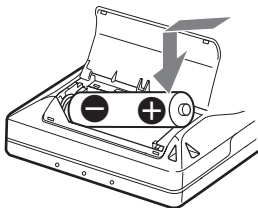

Plaats één droge LR6-alkalinebatterij (AA-formaat) en schuif daarbij de minzijde eerst naar binnen.

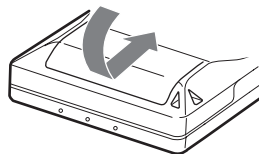

Sluit het deksel.

## De batterij vervangen

U kunt de toestand van de batterij via de batterij-indicatie controleren tijdens het gebruik van de speler.



Batterij wordt zwakker



Zwakke batterij



De batterij is leeg.

“LoBATT” knippert op het uitleesvenster en de stroom wordt uitgeschakeld.

## Gebruiksduur van de batterij

(Eenheid: geschatte uren) (JEITA<sup>1)</sup>)

Batterijen	SP Stereo	LP2 Stereo	LP4 Stereo
LR6 (SG) droge alkalinebatterij van Sony <sup>2)</sup>	41	50	56

<sup>1)</sup> Meetwaarden conform de JEITA-standaard (Japan Electronics and Information Technology Industries Association).

<sup>2)</sup> Met een droge alkalinebatterij, Sony LR6 (SG) “STAMINA” (gemaakt in Japan).

## Opmerking

De levensduur van de batterij kan korter zijn dan opgegeven afhankelijk van de gebruiksomstandigheden, de omgevingstemperatuur en het soort batterij.

## 2

# De verbindingen maken en de bediening ontgrendelen.

- ① Sluit de hoofdtelefoon/oortelefoon aan op .
- ② Schuif HOLD in de tegengestelde richting van de pijl op de speler (HOLD ) om de bediening te ontgrendelen.

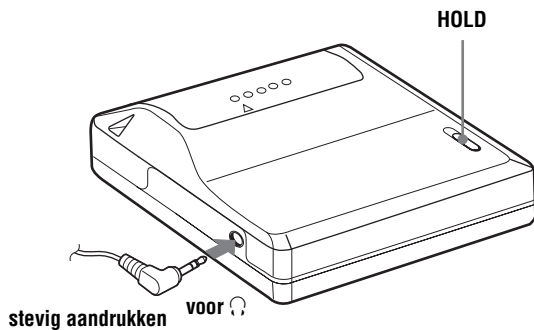

# Meteen een MD afspelen!

## 1 Plaats een MD.

- ① Druk op OPEN om het deksel te openen.
- ② Plaats een MD met het label naar boven en druk op het deksel om het te sluiten.

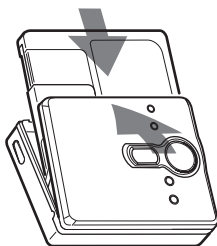
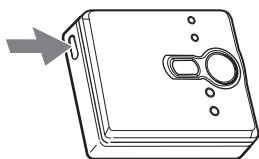

## 2 Een MD afspelen.

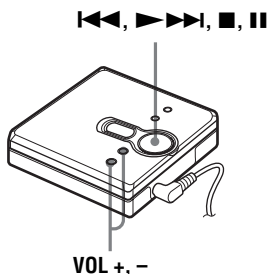

- ① Druk op ►►►.
- ② Druk op VOL + of – om het volume aan te passen.  
De volume-indicator verschijnt op het uitleesvenster zodat u het volumeniveau kunt controleren.

### Om het afspelen te stoppen, drukt u op ■.

Het afspelen begint vanaf het punt waar u het laatst met afspelen bent opgehouden. Als u wilt beginnen met afspelen vanaf het begin van het eerste muziekstuk, houdt u ►►► twee seconden of langer ingedrukt.



Naar	Handeling
Zoeken naar het begin van het huidige of het vorige muziekstuk <sup>1)</sup>	Druk op <b>⏮</b> . Druk net zo vaak op <b>⏮</b> totdat u aan het begin van het gewenste muziekstuk bent.
Het begin van het volgende muziekstuk vinden <sup>2)</sup>	Druk eenmaal op <b>⏭</b> .
Achteruitspoelen tijdens het afspelen	Houd <b>⏮</b> ingedrukt.
Achteruitspoelen tijdens het afspelen	Houd <b>⏭</b> ingedrukt.
Pauzeren	Druk op <b>⏸</b> . Druk nogmaals op <b>⏸</b> om het afspelen te hervatten.
De MD verwijderen	Druk op <b>■</b> en vervolgens op OPEN. <sup>3)</sup>

<sup>1)</sup> Als u tijdens het eerste muziekstuk op de disc tweemaal achtereenvolgens op **⏮** drukt, gaat de speler naar het begin van het laatste muziekstuk op de disc.

<sup>2)</sup> Als u tijdens het laatste muziekstuk op de disc op **⏭** drukt, gaat de speler naar het begin van het eerste muziekstuk op de disc.

<sup>3)</sup> Wanneer u de klep opent, begint het afspelen aan het begin van het eerste muziekstuk (behalve wanneer de groepsmodus is ingeschakeld).

### **Het overslaan van geluid onderdrukken (G-PROTECTION)**

De G-PROTECTION-functie is ontwikkeld om een betere schokbestendigheid te bieden dan andere spelers hebben, zodat u de speler ook tijdens het joggen kunt gebruiken.

### **Opmerking**

In de volgende gevallen kan het geluid tijdens het afspelen overslaan:

- de speler heeft onafgebroken sterke schokken ondergaan.
- er wordt een vuile of bekraste MiniDisc afgespeeld.



- De MZ-E310 ondersteunt de nieuw ontwikkelde DSP TYPE-R voor ATRAC. Dit betekent dat u van TYPE-R topkwaliteit geluid kunt genieten van MD's die zijn opgenomen in SP stereo op TYPE-R-uitgeruste MD-decks enz.
- Met de speler kunt u muziekstukken afspelen die in de 2x- of 4x-afspeelstand zijn opgenomen (LP2 of LP4). Wanneer u een audiobron selecteert, wordt automatisch de stand voor normaal stereo afspelen, LP2-stereo afspelen, LP4-stereo afspelen of mono afspelen geselecteerd.
- Kort nadat u op **■** drukt wordt het uitleesvenster uitgeschakeld.

## Snel een bepaald muziekstuk of punt opzoeken (Snel zoeken)

U kunt op twee manieren snel zoeken.

- **Indexzoeken** — Snel zoeken terwijl u de nummers of namen van de muziekstukken in de gaten houdt (fabrieksinstelling).
- **Tijdzoeken** — Snel zoeken terwijl u de verstreken tijd in de gaten houdt.

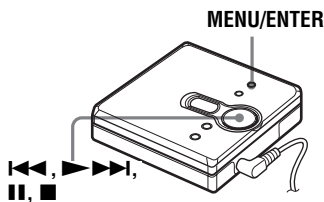

- 1 Druk tijdens het afspelen op MENU/ENTER.
- 2 Druk enkele malen op **⏮** of **⏭** totdat "SEARCH" op het uitleesvenster knippert en druk vervolgens op MENU/ENTER.
- 3 Druk herhaaldelijk op **⏮** of **⏭** totdat "Index" (indexzoeken) of "Time" (tijdzoeken) op het uitleesvenster knippert en druk vervolgens op MENU/ENTER.
- 4 Druk op **II**.
- 5 Houd **⏮** of **⏭** ingedrukt totdat het nummer/de naam van het gewenste muziekstuk verschijnt (indexzoeken) of totdat de gewenste verstreken tijd (tijdzoeken) op het uitleesvenster verschijnt.
- 6 Druk op **II**.  
Het afspelen begint vanaf het geselecteerde muziekstuk.

## De bewerking annuleren

Druk op **■**.



- Als u deze procedure uitvoert terwijl de speler in de shufflestand staat, begint het afspelen in shufflestand met het geselecteerde muziekstuk.
- Als het eerste of het laatste muziekstuk op de disc wordt bereikt terwijl u de toets **⏮** of **⏭** ingedrukt houdt in stap 5, wordt verder gezocht in respectievelijk het laatste of het eerste muziekstuk. (Als u in de groepsmodus het eerste of het laatste muziekstuk bereikt terwijl u de toets **⏮** of **⏭** ingedrukt houdt in stap 5, wordt verder gezocht in respectievelijk het eerste of het laatste muziekstuk in de groep.) (Zie "De groepsfunctie gebruiken" (pagina 12).)

## De zoekmodus selecteren

U hebt keuze uit verschillende afspelstanden zoals één afspelen (1Rep.), shuffle (Shuff) en geprogrammeerd afspelen (PGM).

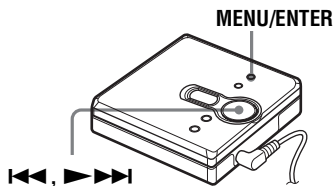

- 1 Druk tijdens het afspelen op MENU/ENTER.
- 2 Druk enkele malen op **⏮** of **⏭** totdat "P-MODE" op het uitleesvenster knippert en druk vervolgens op MENU/ENTER.

- 3** Druk herhaaldelijk op **◀◀◀** of **▶▶▶** om de afspeelstand te selecteren en druk vervolgens op MENU/ENTER.
- Elke keer dat u op **▶▶▶** drukt, verandert het weergave-item dat met **A** wordt aangegeven op de volgende wijze:
- wanneer u op MENU/ENTER drukt terwijl **A** knippert, wijzigt u de afspeelstand.
- De nieuwe afspeelstand verschijnt op het uitleesvenster en wordt aangegeven met **B**.

Wanneer u herhaaldelijk op **▶▶▶** drukt, wijzigt u **A**.

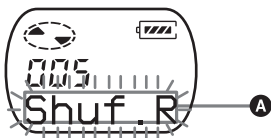

**B** licht op wanneer u op MENU/ENTER drukt.

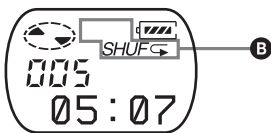

### Indicatie **A/B** (afspeelstand)

**Normal/—** (normaal afspelen)

Alle muziekstukken worden eenmaal afgespeeld.

**AllRep/↵**

Alle muziekstukken worden herhaald afgespeeld.

**1 Track/1**

Er wordt één muziekstuk afgespeeld.

**1Rep./↵ 1**

Eén muziekstuk wordt herhaald afgespeeld.

**Shuff/SHUF**

Nadat het gekozen muziekstuk is afgespeeld, worden de overige muziekstukken in willekeurige volgorde afgespeeld.

**Shuf.R/SHUF↵**

Nadat het gekozen muziekstuk is afgespeeld, worden de overige muziekstukken in willekeurige volgorde herhaald afgespeeld.

**PGM/PGM**

De muziekstukken worden in de door u opgegeven volgorde afgespeeld.

**PGMRep/PGM↵**

De muziekstukken worden in de door u opgegeven volgorde herhaald afgespeeld.

### De bewerking annuleren

Druk op **■**.

## Muziekstukken in de gewenste volgorde beluisteren (geprogrammeerd afspelen)

- 1 Voer de stappen 1 en 2 in “De zoekmodus selecteren” (pagina 10) uit, selecteer “PGM” in stap 3 en druk vervolgens op MENU/ENTER.



- 2 Druk enkele malen op ◀◀ of ▶▶ om het gewenste muziekstuknummer te selecteren.

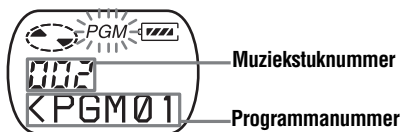

- 3 Druk op MENU/ENTER. Het muziekstuk wordt ingevoerd.



- 4 Herhaal stap 2 en 3 om andere muziekstukken in de gewenste volgorde in te voeren.
- 5 Druk gedurende 2 seconden of langer op MENU/ENTER. De instellingen worden ingevoerd en het afspelen begint vanaf het eerste geprogrammeerde muziekstuk.



- Het programma blijft in het geheugen opgeslagen, ook als het afspelen is voltooid of wordt onderbroken.
- U kunt maximaal 20 muziekstukken programmeren.

- Als de groepsmodus is ingeschakeld, kunt u de afspelstand voor een geselecteerde groep opgeven. Zie “Groepen selecteren en afspelen (groepsselectiemodus)” (pagina 13) voor het activeren van de groepsmodus.
- De afspelstand kan ook worden geselecteerd als de speler in de pauzestand staat of is gestopt.

### Opmerkingen

- Als de klep wordt geopend, gaan alle programma-instellingen verloren.
- Als de speler is gestopt en er vijf minuten lang geen nieuwe instellingen worden opgegeven, worden de instellingen ingevoerd die tot dat moment zijn opgegeven.
- Tijdens het programmeren kunt u de groepsmodus niet in- of uitschakelen.
- Als u de groepsmodus inschakelt terwijl u geprogrammeerd afspelt, wordt het afgespeelde programma geannuleerd.

## De groepsfunctie gebruiken

De speler kan worden gebruikt met een disc die een groepsinstelling heeft. De groepsfunctie is handig wanneer u een groot aantal muziekstukken afspelt of muziekstukken die in de MDLP-stand (LP2/LP4) zijn opgenomen.

## Wat is een disc met groepsinstellingen?

Dat is een disc met instellingen waarin muziekstukken in groepen zijn geordend en waarin deze groepen kunnen worden geselecteerd.

Met de speler kunt u geen groepsinstellingen opnemen. Gebruik de MD-recorder om dergelijke gegevens op te nemen en gebruik de speler om deze af te spelen.

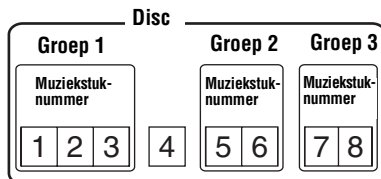



Als uw recorder beschikt over een functie voor het opnemen van discnamen, kunt u daarmee groepen registreren. Zie "Groepen registreren met uw MiniDisc-recorder" (pagina 14) voor bijzonderheden.

## Muziekstukken in een bepaalde groep beluisteren (afspelen in groepsmodus)

**Afspelen bij uitgeschakelde groepsmodus:** Het afspelen start met het eerste muziekstuk op de disc en stopt bij het laatste muziekstuk op de disc.

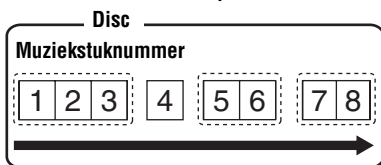

**Afspelen bij ingeschakelde groepsmodus:** Het afspelen van de geselecteerde groep begint met het eerste muziekstuk uit de groep en eindigt met het laatste muziekstuk uit de groep.

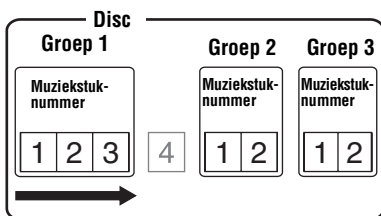

**1** Plaats een disc met groepsinstellingen in de speler en speel deze vervolgens af.

**2** Druk ten minste 2 seconden op GROUP.

" " en "GP ON" lichten op het uitleesvenster op en de groepsmodus wordt ingeschakeld.

Het afspelen stopt aan het eind van het laatste muziekstuk van de geselecteerde groep.

Zie "Groepen selecteren en afspelen (groepsselectiemodus)" (pagina 13) voor informatie over het selecteren van een andere groep.

## De groepsmodus uitschakelen

Druk nogmaals ten minste 2 seconden op GROUP.



- Wanneer de groepsmodus is ingeschakeld, kunt u herhaald afspelen, shuffle afspelen of geprogrammeerd afspelen. Zie "De zoekmodus selecteren" (pagina 10) voor informatie over de desbetreffende functies.
- Wanneer u in de groepsmodus tijdens het afspelen van het laatste muziekstuk op  drukt, wordt het eerste muziekstuk van de groep afgespeeld. Wanneer u in de groepsmodus tijdens het afspelen van het eerste muziekstuk tweemaal achter elkaar op  drukt, wordt het laatste muziekstuk van de groep afgespeeld.

## Opmerking

In de groepsmodus behandelt de speler alle muziekstukken zonder groepsinstellingen als onderdelen van de laatste groep op de disc. De laatste groep wordt op het uitleesvenster met "GP --" aangegeven. Binnen een groep worden de muziekstukken weergegeven in de volgorde waarin deze op de disc staan, niet in de volgorde binnen de groep.

## Groepen selecteren en afspelen (groepsselectiemodus)

Tijdens het afspelen van een disc met groepsinstellingen kunt u met de groepsselectiefunctie van de groep die wordt afgespeeld, overschakelen naar een andere groep op de MD. De groepsselectiefunctie

kan tijdens het afspelen op elk gewenst moment worden gebruikt, ook wanneer de groepsmodus niet actief is.

**Als de groepsmodus is uitgeschakeld:**

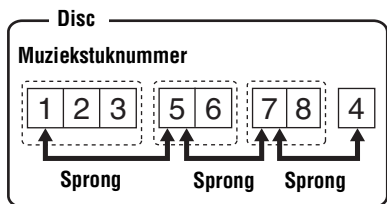

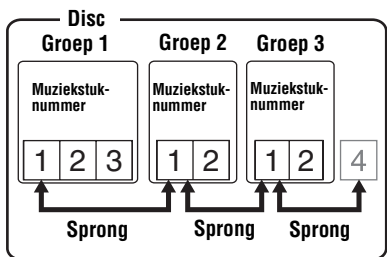

**Als de groepsmodus is ingeschakeld:**



**1** Plaats een disc met groepsinstellingen in de speler en speel deze vervolgens af.

**2** Druk op GROUP.  
“” en “- - -” knipperen op het uitleesvenster en de groepsselectiemodus wordt ingeschakeld.

**3** Druk binnen vijf seconden enkele malen op  of  totdat de naam of het nummer van de gewenste groep verschijnt.  
De speler begint het eerste muziekstuk in de groep af te spelen.

**Als er een groepsnaam is (bijv.: AAA)**

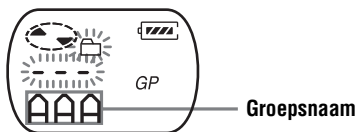

**Als er geen groepsnaam is**

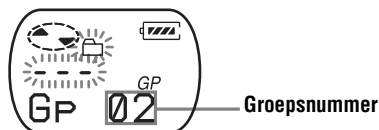

**De bewerking annuleren**

Druk op .

**Opmerking**

Als u binnen vijf seconden na stap 3 niets doet, wordt de groepsselectiemodus uitgeschakeld. Begin opnieuw met stap 2 om de procedure uit te voeren.

## Groepen registreren met uw MiniDisc-recorder

Als uw MD-recorder (MD-deck of MD Walkman met opnamefunctie) over een functie voor het bewerken van discnamen beschikt, kunt u daarmee zelfs groepen registreren wanneer de recorder geen groepsfunctie heeft.

Zorg dat u de tekenreeks exact invoert zoals hierna wordt aangegeven. De groepsfunctie werkt niet als u de tekenreeks onjuist invoert.

## Groepen opgeven

**1** Wijzig de discnaam in de volgende naam met behulp van de MD-recorder:

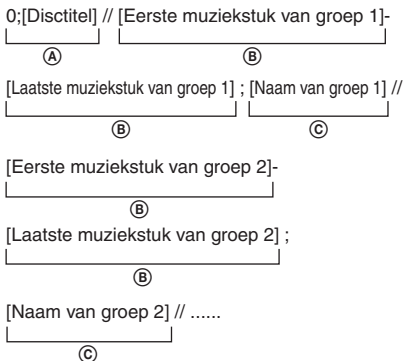

(A) Discnaam

(B) Muziekstuknummer

(C) Groepsnaam

// Scheidingsteken tussen groepen

– Verbindingsstreepje dat tussen het eerste en het laatste nummer wordt geplaatst.

; Scheidingsteken tussen muziekstuknummer en groepsnaam

(Bijv.) Stel de volgende groepen in voor de disc met de naam "Collections":

Groepsnaam voor muziekstukken 1-7:

*My Favorites* "2002winter"

Groepsnaam voor muziekstukken 8-17:

*Jun&Tac* "sunshine head"

Groepsnaam voor muziekstukken 18-24:

*THE NIGHT BUTTERFLYS*

Groepsnaam voor muziekstukken 25-32:

*Dream World/Kiss Me!*

Ingevoerde tekst:

0;Collections//

1-7;My Favorites"2002winter"//

8-17;Jun&Tac"sunshine head"//

18-24;THE NIGHT BUTTERFLYS//

25-32;Dream World/Kiss Me!



• U kunt meer dan 99\* groepen registreren op één MD.

• De tekens ";", "/", en "-" kunnen in één groepsnaam worden gebruikt.

• U kunt dezelfde groep tweemaal of vaker op dezelfde MD registreren.

• U kunt een groep opgeven zonder dat u daarvoor een groepsnaam (C) invoert.

\* Het feitelijke nummer wordt lager dan 99 wanneer u meer cijfers invoert dan per schijf is toegestaan.

## Opmerking

Afhankelijk van de specificaties van de MD-recorder, werkt de groepsfunctie mogelijk niet.

## Hoge en lage tonen aanpassen (digitale geluidsvorkeuren)

U kunt de hoge en lage tonen aan uw smaak aanpassen. U kunt twee voorkeuren voor hoge en lage tonen opslaan, die u later tijdens het afspelen kunt selecteren.

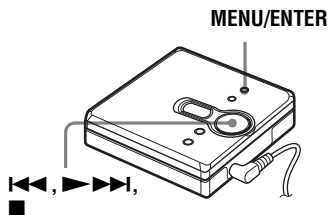

---

## De geluidskwaliteit selecteren

### Fabrieksinstellingen

De fabrieksinstellingen van Digitale geluidsvoorkeuren zijn als volgt:

- “SOUND 1”: lage tonen +1, hoge tonen ±0
- “SOUND 2”: lage tonen +3, hoge tonen ±0

- 1** Druk tijdens het afspelen op MENU/ENTER.
- 2** Druk enkele malen op **◀◀◀** of **▶▶▶** totdat “S-SEL” op het uitleesvenster knippert en druk vervolgens op MENU/ENTER.
- 3** Druk herhaaldelijk op **◀◀◀** of **▶▶▶** om “SOUND 1”, “SOUND 2” of “OFF” op het uitleesvenster te selecteren en druk vervolgens op MENU/ENTER. Wanneer u “OFF” selecteert, worden de digitale geluidsvoorkeuren uitgeschakeld.

---

## De geluidskwaliteit regelen

U kunt de instellingen voor geluidskwaliteit wijzigen. Als u de instellingen voor geluidskwaliteit wilt wijzigen, selecteert u eerst “SOUND 1” of “SOUND 2” (de instelling die u wilt wijzigen).

- 1** Tijdens het afspelen en nadat “SOUND 1” of “SOUND 2” is geselecteerd, drukt u op MENU/ENTER.

- 2** Druk enkele malen op **◀◀◀** of **▶▶▶** totdat “S-SET” op het uitleesvenster knippert en druk vervolgens op MENU/ENTER.

Op het uitleesvenster wordt de momenteel geselecteerde geluidsinstelling “BASS” weergegeven.

- 3** Druk enkele malen op **◀◀◀** of **▶▶▶** om de geluidsinstelling aan te passen.

Geeft aan dat “SOUND 1” of “SOUND 2” is geselecteerd

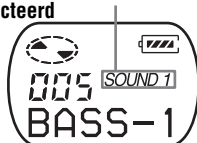

Het geluid kan in acht stappen worden aangepast.

- 4** Druk op MENU/ENTER. “BASS” wordt ingesteld en de stand “TRE” voor het instellen van hoge tonen verschijnt op het uitleesvenster.
- 5** Druk enkele malen op **◀◀◀** of **▶▶▶** om het geluidsniveau te wijzigen en druk vervolgens op MENU/ENTER. “TRE” (hoog) wordt ingesteld. De geluidsvoorkeuren worden opgeslagen en het afspelenvenster verschijnt weer.

### De bewerking annuleren

Druk op **■**.



U kunt een geluidsvoorkeur instellen terwijl het afspelen wordt gepauzeerd.

### Opmerking

Wanneer u een digitale geluidsvoorkeur gebruikt, kan het geluid worden onderbroken of vervormd als het volume te hoog staat. Deze problemen zijn afhankelijk van de instellingen of van het muziekstuk. Wijzig in dit geval de instellingen voor de geluidskwaliteit.



## De naam van het muziekstuk en de afspeeltijd bekijken

Tijdens het afspelen kunt u de muziekstuknaam, de discaam enz. controleren. De items die betrekking hebben op de groep, worden alleen weergegeven als een muziekstuk met groepsinstellingen wordt afgespeeld.

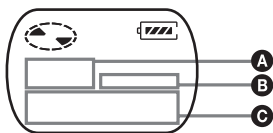

A	B	C
Muziekstuknummer	—	De verstreken tijd.
Muziekstuknummer	♪	Muziekstuknaam
Het aantal muziekstukken in de groepen	GP	Groepsnaam
Het aantal muziekstukken	Ⓛ	Discnaam
Muziekstuknummer	—	Muziekstukmodus

- 1 Druk op MENU/ENTER.
- 2 Druk enkele malen op ◀◀◀ of ▶▶▶ tot dat "DISP" op het uitleesvenster knippert. Druk vervolgens op MENU/ENTER.

- 3 Druk enkele malen op ◀◀◀ of ▶▶▶ tot dat de gewenste informatie op het uitleesvenster knippert en druk vervolgens op MENU/ENTER.  
Telkens wanneer u op ▶▶▶ drukt, verandert het uitleesvenster als volgt.

**LapTim** De verstreken tijd van het huidige muziekstuk.

**T.Name** (Muziekstuknaam)

**G.Name** (Groepsnaam)

**D.Name** (Discnaam)

**T-MODE** (geeft de opnamemodus aan die op de gebruikte MD-recorder is geselecteerd, bijv. "SP", "LP2", "LP4" of "MONO".)

### Opmerkingen

- Items kunnen anders worden weergegeven of niet beschikbaar zijn afhankelijk van het gebruik van de groepsmodus, de bedieningsstatus van de speler en de instellingen van de speler en de disc.
- De modusindicatie verschijnt alleen tijdens het afspelen. Deze wordt gedurende twee seconden weergegeven en wordt vervolgens vervangen door de verstreken tijd voor het huidige muziekstuk.

## Uw gehoor beschermen (AVLS)

De AVLS automatische volumebegrenzer (Automatic Volume Limiter System) zorgt ervoor dat het volume beneden een bepaald maximum blijft, om zo uw gehoor te beschermen.

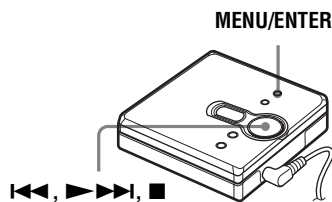

- 1 Druk op MENU/ENTER.
- 2 Druk enkele malen op  of  tot dat OPTION op het uitleesvenster knippert en druk vervolgens op MENU/ENTER. "AVLS" knippert in het uitleesvenster.
- 3 Druk op MENU/ENTER.
- 4 Druk enkele malen op  of  tot dat "ON" op het uitleesvenster knippert en druk vervolgens op MENU/ENTER. "ON" wordt gedurende twee seconden op het uitleesvenster weergegeven en daarna verschijnt het afspelenvenster opnieuw.

### De functie AVLS annuleren

Selecteer "OFF" in stap 4 en druk op MENU/ENTER.

### De bewerking annuleren

Druk op .

## De bediening vergrendelen (HOLD)

Deze functie gebruikt u om te voorkomen dat de toetsen per ongeluk worden bediend wanneer u de speler vervoert.

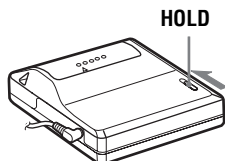

- 1 Schuif HOLD in de richting van de  om de bediening te vergrendelen.

### De bediening ontgrendelen

Schuif HOLD tegen de richting van de pijl in.

## Voorzorgsmaatregelen

### Veiligheid

- Zorg dat u de droge batterij niet op dezelfde plaats als metalen voorwerpen zoals munten, sleutelbossen en halsbanden vervoert of opbergt. Dit kan kortsluiting en warmtevorming veroorzaken.
- Door onjuist gebruik van de batterij kan de batterij gaan lekken of kapot gaan. Om dergelijke problemen te voorkomen moet u zorgen dat de plus- en minpolen in de juiste richting worden geplaatst.
- Wanneer een batterij is gaan lekken, moet u de batterij vloeiend of zorgvuldig en grondig uit de behuizing verwijderen, voordat u een nieuwe batterij plaatst.
- Als u de speler lange tijd niet zult gebruiken, moet u de droge batterij verwijderen.

### Zorgvuldig gebruik

- Laat de speler niet vallen en stoot deze niet tegen andere voorwerpen. Hierdoor kunnen problemen met de speler optreden.
- Trek niet aan het snoer van de hoofdtelefoon/oortelefoon.
- Zet de speler niet op de volgende plaatsen:
  - een zeer hete omgeving (boven 60°C);
  - in direct zonlicht of in de buurt van een warmtebron;
  - in een auto met dichte ramen (vooral in de zomer);
  - in een vochtige ruimte zoals een badkamer;
  - in de buurt van elektromagnetische velden, bijvoorbeeld bij een magneet, luidspreker of TV;
  - in een stoffige ruimte.

### Warmtevorming

Wanneer de speler langere tijd achtereen wordt gebruikt, kan het apparaat tamelijk warm worden. Dit is echter geen storing.

### Opmerking over mechanische bijgeluiden

Tijdens het gebruik van de speler zijn mechanische geluiden hoorbaar die worden veroorzaakt door het energiebesparingssysteem van de speler. Dit is geen storing.

### Opstelling

Gebruik de speler niet onder omstandigheden waarin deze aan zeer veel licht, warmte, vocht of trillingen wordt blootgesteld.

### De MiniDisc-behuizing

- Raak de interne disc niet rechtstreeks aan. Als u de sluiters oentrekt, kan de interne disc beschadigen.
- Doe een MiniDisc in de behuizing wanneer u deze vervoert.
- Leg de MiniDisc niet op plaatsen waar deze aan licht, hoge temperaturen, vocht of stof wordt blootgesteld.
- Plak een label niet buiten het aangegeven gebied op een MD. Zorg dat het label zich binnen de uitsparingen op een disc bevindt.

### Hoofdtelefoon/oortelefoon

#### Verkeersveiligheid

- Maak geen gebruik van de hoofdtelefoon/oortelefoon tijdens het autorijden, fietsen of het bedienen van een gemotoriseerd voertuig. Hierdoor kunnen verkeersongelukken worden veroorzaakt en bovendien is dit in veel landen verboden. Ook kan het gevaarlijk zijn om het volume van de speler zeer hoog te zetten wanneer u wandelt, met name bij voetgangersoversteekplaatsen. Wees onder dergelijke omstandigheden zeer voorzichtig en schakel de speler uit in situaties die gevaar kunnen opleveren.
- Als u bij gebruik van de meegeleverde hoofdtelefoon/oortelefoon een allergische reactie ondervindt, moet u onmiddellijk het gebruik van deze accessoire beëindigen en een arts raadplegen. Daarnaast kunt u contact opnemen met de Sony-klantenservice.

#### Gehoorschadiging voorkomen

Gebruik de hoofdtelefoon/oortelefoon niet met het hoogste geluidsvolume. Gehoorexperts raden af om regelmatig gedurende langere tijd naar harde muziek te luisteren. Als u merkt dat uw oren suizen, stel de recorder dan in op een lager volume of schakel deze uit.

#### Rekening houden met anderen

Houd het geluid op een gematigd volume. U bent dan in staat om geluiden van buiten op te vangen en u houdt dan rekening met anderen.

## Reinigen

- Reinig de behuizing van de speler eerst met een licht bevochtigde, zachte doek en veeg deze daarna schoon met een droge doek. Gebruik in geen geval schuurponsjes, schuurpoeder of oplossingen met alcohol of benzeen, aangezien hierdoor de afwerking van de behuizing kan worden aangetast.
- Verwijder vuil van de MiniDisc-behuizing met een droge doek.
- Stof op de lens kan het goed functioneren van het apparaat belemmeren. Zorg daarom dat u de klep van het discgedeelte altijd sluit.
- Reinig de stekkers van de hoofdtelefoon/oortelefoon met een droge doek om een optimale geluidskwaliteit te behouden. Een vuile stekker kan ruis of onderbrekingen tijdens het afspelen veroorzaken.
- Maak de contactpunten van tijd tot tijd schoon met een wattenstaafje of een zachte doek, zoals hieronder wordt afgebeeld.

### Compartiment voor droge batterij

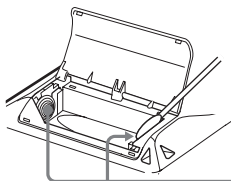

**Contactpunten**

Als u vragen of problemen hebt met betrekking tot uw speler, kunt u altijd contact opnemen met de dichtstbijzijnde Sony-dealer. (Als het probleem is opgetreden terwijl de disc zich in speler bevond, raden wij u aan om de disc in het apparaat te laten wanneer u de Sony-dealer bezoekt. De oorzaak van het probleem kan dan namelijk beter worden achterhaald.)

Wanneer u zich tot uw Sony-dealer wendt, moet u de speler en de hoofdtelefoon/oortelefoon meenemen.

## Storingen verhelpen

Als een probleem zich blijft voordoen nadat u de onderstaande punten hebt gecontroleerd, raadpleeg dan de dichtstbijzijnde Sony-dealer.

Probleem	Oorzaak/Oplissing
De recorder werkt niet of niet goed.	<ul style="list-style-type: none"> <li>• U probeerde de speler te openen terwijl er geen MD was geplaatst. (“NoDISC” knippert in het uitleesvenster.) ➔ Plaats een MD.</li> <li>• De HOLD-functie is ingeschakeld (op het uitleesvenster verschijnt “HOLD” als u op een toets drukt). ➔ Schakel HOLD uit door de HOLD-schakelaar tegen de richting van de pijl te schuiven (pagina 7, 18).</li> <li>• Er is condensvorming in de speler opgetreden. ➔ Haal de MD eruit en laat het de speler enkele uren op een warme plaats liggen totdat het vocht is verdampt.</li> <li>• De droge batterij is bijna leeg (“LoBATT” knippert of er verschijnt niets op het uitleesvenster). ➔ Vervang de droge batterij door een nieuwe (pagina 6).</li> <li>• De droge batterij is op onjuiste wijze geplaatst. ➔ Plaats de batterij op de juiste wijze (pagina 6).</li> <li>• Er is een lege MD geplaatst. (“BLANK” knippert in het uitleesvenster). ➔ Plaats een opgenomen MD.</li> <li>• De disc kan niet worden gelezen. (De disc bevat krassen of is vuil.) (“ERROR” knippert op het uitleesvenster). ➔ Plaats de disc opnieuw of vervang deze.</li> <li>• Tijdens het gebruik heeft de speler een mechanische schok of te veel statische elektriciteit ontvangen. ➔ Begin de bewerking als volgt opnieuw:               <ol style="list-style-type: none"> <li>1 Vervang de droge batterij.</li> <li>2 Laat de speler ongeveer 30 seconden met rust.</li> <li>3 Vervang de droge batterij.</li> </ol> </li> </ul>
De MD speelt niet normaal af.	<ul style="list-style-type: none"> <li>• De speler staat in de herhalingsmodus. (“↺” wordt weergegeven op de speler.) ➔ Selecteer “Normal” als afspeelmodus en begin opnieuw met afspelen. Zie “De zoekmodus selecteren” (pagina 10) voor meer informatie.</li> <li>• De disc wordt in groepsmodus afgespeeld. ➔ Schakel de groepsmodus uit.</li> </ul>
De MD wordt niet vanaf het eerste muziekstuk afgespeeld.	<ul style="list-style-type: none"> <li>• De disc wordt niet helemaal afgespeeld maar stopt voor het laatste muziekstuk. ➔ Houd ▶▶▶▶ ten minste twee seconden ingedrukt om de disc vanaf het eerste muziekstuk af te spelen.</li> <li>• De disc wordt in groepsmodus afgespeeld. ➔ Schakel de groepsmodus uit en stop met afspelen. Houd vervolgens ▶▶▶▶ ten minste twee seconden ingedrukt om de disc vanaf het eerste muziekstuk af te spelen.</li> </ul>

<b>Probleem</b>	<b>Oorzaak/Oplossing</b>
De digitale geluidsvoorkeuren werken niet.	<ul style="list-style-type: none"> <li>• De digitale geluidsvoorkeuren zijn uitgeschakeld. <ul style="list-style-type: none"> <li>➔ Selecteer “SOUND 1” of “SOUND 2”. Zie “Hoge en lage tonen aanpassen (digitale geluidsvoorkeuren)” (pagina 15) voor meer informatie.</li> </ul> </li> </ul>
Het geluid slaat over bij het afspelen.	<ul style="list-style-type: none"> <li>• De speler bevindt zich op een plaats waar deze aan trillingen wordt blootgesteld. <ul style="list-style-type: none"> <li>➔ Zet de speler op een stabiele plaats.</li> </ul> </li> <li>• Een zeer kort muziekstuk kan ervoor zorgen dat het geluid overslaat. <ul style="list-style-type: none"> <li>➔ Probeer geen muziekstukken van minder dan één seconde te maken.</li> </ul> </li> </ul>
Het geluid bevat veel statische ruis.	<ul style="list-style-type: none"> <li>• Sterke magnetische velden van televisietoestellen e.d. verstoren de werking van de recorder. <ul style="list-style-type: none"> <li>➔ Houd de speler op afstand van bronnen met sterke magnetische velden.</li> </ul> </li> </ul>
Er is een kortstondig bijgeluid te horen.	<ul style="list-style-type: none"> <li>• Het geluid is opgenomen in de LP4-stereostand. <ul style="list-style-type: none"> <li>➔ Vanwege de specifieke compressiemethode die in de LP4-stand wordt gebruikt, kunnen in sommige zeldzame gevallen bijgeluiden optreden tijdens het afspelen van opnamen die in deze stand zijn gemaakt.</li> </ul> </li> </ul>
De speler werkt niet naar behoren.	<ul style="list-style-type: none"> <li>• U hebt geprobeerd om de groepsmodus tijdens het afspelen van een programma in te schakelen. <ul style="list-style-type: none"> <li>➔ Schakel de groepsmodus in voordat u een programma afspeelt.</li> </ul> </li> </ul>
Er komt geen geluid uit de hoofdtelefoon/oortelefoon.	<ul style="list-style-type: none"> <li>• De stekker van de hoofdtelefoon/oortelefoon is niet goed aangedrukt. <ul style="list-style-type: none"> <li>➔ Sluit de stekker van de hoofdtelefoon/oortelefoon goed aan op de -aansluiting.</li> </ul> </li> <li>• Het volume is te laag. <ul style="list-style-type: none"> <li>➔ Regel het volume door op VOL + of – te drukken.</li> </ul> </li> <li>• De stekker is vuil. <ul style="list-style-type: none"> <li>➔ Reinig de stekker.</li> </ul> </li> </ul>
Het volume kan niet worden opgevoerd.	<ul style="list-style-type: none"> <li>• AVLS is ingeschakeld. <ul style="list-style-type: none"> <li>➔ Stel AVLS in op “OFF” (pagina 18).</li> </ul> </li> </ul>
De groepsfunctie werkt niet.	<ul style="list-style-type: none"> <li>• U hebt geprobeerd om de groepsmodus in te schakelen bij een disc zonder groepsinformatie. <ul style="list-style-type: none"> <li>➔ Gebruik een disc met groepsinformatie.</li> </ul> </li> <li>• U hebt geprobeerd de groepsmodus in te schakelen terwijl een muziekstuk wordt afgespeeld dat tot geen enkele groep behoort. <ul style="list-style-type: none"> <li>➔ De groepsfunctie kan niet worden gebruikt wanneer een muziekstuk wordt afgespeeld dat tot geen enkele groep behoort.</li> </ul> </li> <li>• U hebt geprobeerd de groepsmodus in te schakelen, terwijl u bezig was met het instellen van geprogrammeerd afspelen. <ul style="list-style-type: none"> <li>➔ Schakel de groepsmodus in voordat u geprogrammeerd afspelen instelt.</li> </ul> </li> </ul>

Probleem	Oorzaak/Oplossing
Wanneer u snel terug- of vooruitspoelt, gaat de speler niet terug naar het vorige muziekstuk of vooruit naar het volgende muziekstuk.	<ul style="list-style-type: none"> <li>• De groepsselectiemodus is ingeschakeld.  → Schakel de groepsselectiemodus uit. De groepsselectiemodus wordt automatisch uitgeschakeld als binnen vijf seconden niets wordt gedaan. Zie “Groepen selecteren en afspelen (groepsselectiemodus)” (pagina 13) voor meer informatie.</li> </ul>

## Technische gegevens

### MD-speler

#### Audioafspeelsysteem

Digitaal audiosysteem MiniDisc

#### Laserdiode-eigenschappen

Materiaal: GaAlAs

Golflengte:  $\lambda = 790 \text{ nm}$

Emissieduur: continu

Laservermogen: minder dan  $44,6 \mu\text{W}$

(Deze waarde is gemeten op een afstand van 200 mm van het lensoppervlak op de optische afleeseenheid met een opening van 7 mm.)

#### Omwentelingen

Ongeveer 300 tot 2 700 omw./min.

#### Foutcorrectie

ACIRC (Advanced Cross Interleave Reed

Solomon Code)

#### Aftastfrequentie

44.1 kHz

#### Codering

ATRAC (Adaptive TRansform Acoustic

Coding)

ATRAC3 — LP2/LP4

#### Modulatiesysteem

EFM (Eight to Fourteen Modulation)

#### Aantal kanalen

2 stereokanalen

1 monokanaal

#### Weergavefrequentie

20 tot 20 000 Hz  $\pm 3 \text{ dB}$

#### Wow en flutter

Lager dan meetbaar

#### Uitgangen

⦿: stereominstekker, maximaal uitgangsniveau

3,5 mW + 3,5 mW, belastingsimpedantie

16 ohm

### Algemeen

#### Voeding

Eén LR6-alkalinebatterij van AA-formaat (niet meegeleverd)

#### Gebruiksduur batterij

Zie “Gebruiksduur van de batterij” (pagina 6)

#### Afmetingen

Ongeveer  $81 \times 27,9 \times 74,4 \text{ mm}$  (b/h/d) zonder uitstekende delen.

#### Gewicht

Ongeveer 93 g (alleen speler)

Amerikaanse en andere octrooien in licentie van Dolby Laboratories.

Wijzigingen in ontwerp en technische gegevens voorbehouden zonder voorafgaande kennisgeving.

### Verkrijgbare accessoires

Stereo hoofdtelefoon/oortelefoon uit MDR-serie\*

Actieve luidsprekers uit SRS-serie

- \* Als u een afzonderlijk verkrijgbare hoofdtelefoon gebruikt, moet u er een met stereominstekkers kiezen. U kunt geen hoofdtelefoon/oortelefoon met microstekkers gebruiken.

Het is mogelijk dat uw dealer enkele van de genoemde accessoires niet kan leveren.

Raadpleeg uw dealer voor meer informatie over de accessoires die in uw land verkrijgbaar zijn.

## **VARNING**

**Utsätt inte denna apparat för regn och fukt, och undvik på så sätt risken för brand och/eller elektriska stötar.**

Placera enheten på en plats med god ventilation. Placera den inte i bokhyllan eller i ett skåp.

För att förhindra brand ska apparatens ventilationshål inte täckas med tidningar, dukar, gardiner etc. Placera inte tända ljus på apparaten.

Ställ inte objekt som innehåller vätska, såsom vaser, på apparaten och undvik på så sätt risken för brand och/eller elektriska stötar.

I vissa länder gäller regler för avyttring av batterierna som används i denna produkt. Kontakta de lokala myndigheterna.

### **Observera**

Användning av optiska instrument tillsammans med produkten kan orsaka ögonskador.

**VARNING! — OSYNLIG  
LASERSTRÅLNING AVGES NÄR  
PRODUKTEN ÄR ÖPPEN**

**TITTA INTE RAKT IN I STRÅLEN  
OCH BETRAKTA INTE STRÅLEN  
MED HJÄLP AV OPTISKA  
INSTRUMENT.**

## **Information**

SÄLJAREN ÄR UNDER INGA FÖRHÅLLANDEN ANSVARIG FÖR EVENTUELLA DIREKTA, ELLER INDIREKTA SKADOR AV NÅGOT SLAG, ELLER FÖRLUSTER ELLER KOSTNADER SOM UPPSTÅR PGA. DEFEKT PRODUKT ELLER FELAKTIG ANVÄNDNING AV DEN.



CE-märkningens giltighet begränsas till de länder där den lagligen genomdrivs, främst EEA-länderna (europeiska ekonomiska området).



# Innehåll

---

<b>Kontroller .....</b>	<b>4</b>
-------------------------	----------

---

<b>Komma i gång! .....</b>	<b>6</b>
----------------------------	----------

---

<b>Spela upp en MD-skiva direkt! .....</b>	<b>8</b>
--	----------

---

<b>Olika typer av uppspelning .....</b>	<b>10</b>
---	-----------

Snabbt söka efter ett specifikt spår eller ställe (Snabbsökning) .....	10
--	----

Välja uppspelningsläge .....	10
------------------------------	----

Lyssna på spåren i en viss ordning (Programmerad uppspelning) .....	12
--	----

Använda gruppfunktionen .....	12
-------------------------------	----

Vad är en skiva med gruppinställningar? .....	12
---	----

Lyssna på spår i en specifik grupp (Gruppuppspelning) .....	13
---	----

Välja och spela specifika grupper (Funktion för överhoppning av grupper) .....	13
---	----

Registrera grupper med MiniDisc-spelaren .....	14
--	----

Justera diskant eller bas (Förinställt digitalt ljud) .....	15
---	----

Välja ljudkvaliteten .....	15
----------------------------	----

Justera ljudkvaliteten .....	15
------------------------------	----

---

<b>Andra funktioner .....</b>	<b>17</b>
-------------------------------	-----------

Visa spårnamn och speltid .....	17
---------------------------------	----

Skydda din hörsel (AVLS) .....	18
--------------------------------	----

Låsa kontroller (HOLD) .....	18
------------------------------	----

---

<b>Ytterligare information .....</b>	<b>19</b>
--------------------------------------	-----------

Försiktighetsåtgärder .....	19
-----------------------------	----

Felsökning .....	21
------------------	----

Tekniska data .....	23
---------------------	----

SE

# Kontroller

## Apparatens framsida

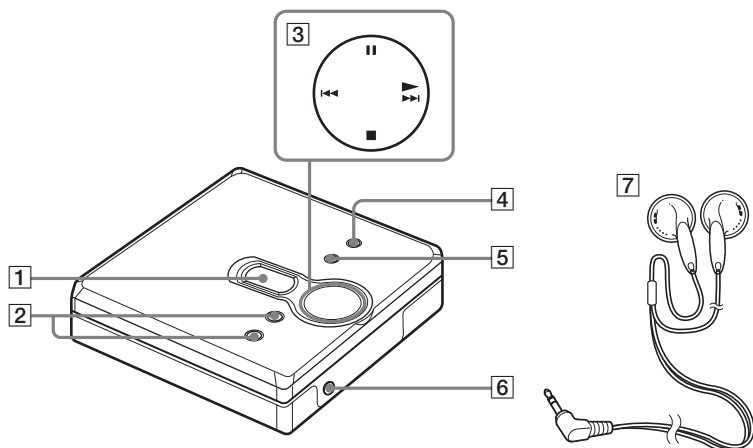

- |   |   |
|---|---|
| <b>1</b> Teckenfönster  | <b>4</b> MENU/ENTER-knapp               |
| <b>2</b> VOL + och -knapp<br>VOL +-knappen har en upphöjd punkt.                                  | <b>5</b> GROUP-knapp                    |
| <b>3</b> Kontrollknapp med 4 lägen<br>▶ (spela)*<br>◀◀ och ▶▶ (sök/AMS)<br>■ (stopp)<br>   (paus) | <b>6</b> ⌀ uttag (hörlurar/öronsnäckor) |
| * ▶ knappen har en upphöjd punkt.   | <b>7</b> Hörlurar/öronsnäckor           |

## Apparatens baksida

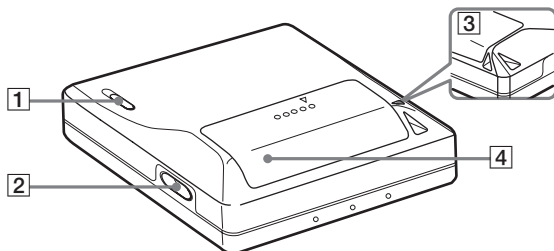

1 HOLD-knapp

2 OPEN-knapp

3 Hål för armrem

Använd hålet för att fästa en egen rem.

4 Lock för batterifack

## Apparatens teckenfönster

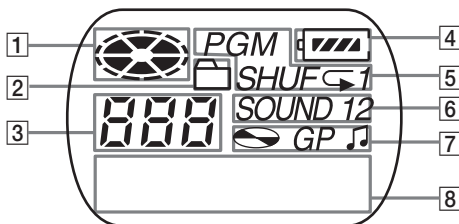

1 Skivindikering

2 Grupplägesindikator  
Tänds när gruppläget är på.

3 Fönster för spårnummer

4 Batterinivåindikator  
Visar batteriets ungefärliga tillstånd.

5 Uppspelningsindikator  
Visar md-spelarens uppspelningsläge.

6 SOUND-indikering

7 Indikator för skiva, grupp, spår

8 Teckenfönster

Visar spårnamn, förfluten tid osv.

# Komma i gång!

## 1 Sätta i ett alkaliskt torrbatteri.

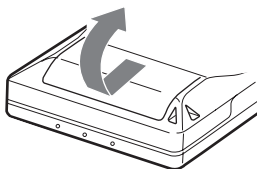

Skjut batteriluckan åt sidan så att facket öppnas.

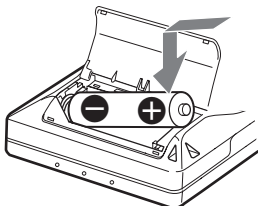

Sätt in ett LR6 alkaliskt torrbatteri (AA-storlek) med minusändan först.

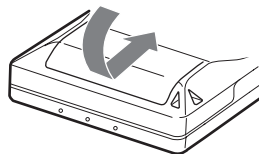

Stäng luckan.

## När batteriet bör bytas

Batteriets tillstånd kan kontrolleras via batteriindikatorn när spelaren används.



Batteristyrkan minskar



Svagt batteri



Batteriet är slut.

“LoBATT” blinkar på displayen och strömmen stängs av.

## Batterilivslängd

(Enhet: ca. timmar)(JEITA<sup>1)</sup>)

Batteri	SP Stereo	LP2 Stereo	LP4 Stereo
LR6 (SG) Sony, alkaliskt torrbatteri <sup>2)</sup>	41	50	56

<sup>1)</sup> Uppmätt värde enligt JEITA-standard (Japan Electronics and Information Technology Industries Association).



<sup>2)</sup> När ett Sony LR6 (SG) “STAMINA” alkaliskt torrbatteri (tillverkat i Japan) används.

### Obs!

Batteriets livslängd kan vara kortare än specificerat beroende på driftsförhållandena, temperaturen och typen av batterier.

## 2

# Anslut och lås upp fjärrkontrollen.

- ① Anslut hörlurar/öronsäckor till .
- ② Skjut HOLD i motsatt riktning till pilen som visas på spelaren (HOLD ) för att låsa upp reglagen.

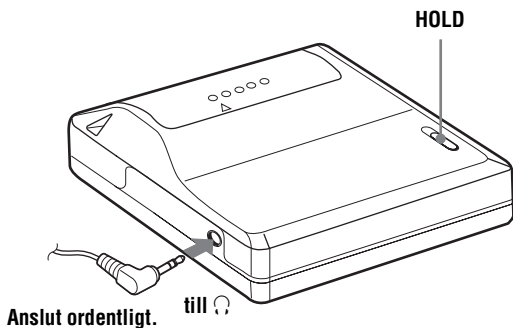

# Spela upp en MD-skiva direkt!

## 1 Sätt i en md-skiva.

① Tryck på OPEN så öppnas luckan.

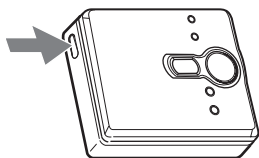

② Sätt i en md-skiva med etikettsidan framåt och tryck ned luckan så att den stängs.

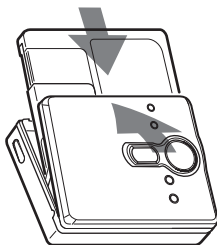

## 2 Spela en md-skiva.

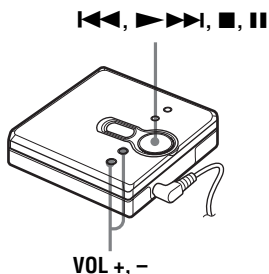

① Tryck på ►►►.

② Tryck på VOL + eller - för att justera volymen.

Volymindikatorn visas i teckenfönstret där du kan kontrollera volymnivån.

**Om du vill stoppa uppspelningen trycker du på ■.**

Uppspelningen återupptas från den punkt där du senast avbröt den. Tryck ned ►►► i 2 sekunder eller mer för att starta uppspelningen med det första spåret.

Om du vill	Användning
Hitta början av det aktuella spåret eller det föregående spåret <sup>1)</sup>	Tryck på <b>◀◀◀</b> . Tryck på <b>◀◀◀</b> upprepade gånger tills början av det önskade spåret visas.
Gå till början av nästa spår <sup>2)</sup>	Tryck på <b>▶▶▶▶</b> en gång.
Gå bakåt samtidigt som du spelar upp	Håll <b>◀◀◀</b> nedtryckt.
Spola framåt samtidigt som du spelar upp	Håll <b>▶▶▶▶</b> nedtryckt.
Göra paus	Tryck på <b>  </b> . Tryck på <b>  </b> igen för att återuppta uppspelningen.
Ta ut md-skivan	Tryck på <b>■</b> och tryck sedan på OPEN. <sup>3)</sup>

<sup>1)</sup> Om du trycker på **◀◀◀** två gånger i rad när det första spåret på skivan spelas, går spelaren till början av det sista spåret på skivan.

<sup>2)</sup> Om du trycker på **▶▶▶▶** när det sista spåret på skivan spelas, går spelaren till det första spåret på skivan.

<sup>3)</sup> Om du öppnar luckan kommer uppspelningen att starta i början av det första spåret (utom när gruppläget är på).

### **Dämpa hoppning av ljud (G-PROTECTION)**

G-PROTECTION-funktionen utvecklades för att ge högre stöthållfasthet än befintliga spelare så att spelaren kan användas för jogging.

#### **Obs!**

Ljudet kan hoppa om:

- spelaren utsätts för upprepade stötar.
- MiniDisc-skivan är smutsig eller repig.



- MZ-E310 kan hantera den nyutvecklade DSP TYPE-R för ATRAC.

Tack vare det kan du lyssna på TYPE-R-ljud av hög kvalitet på minidiskar som är inspelade i SP-stereoformat på MD-spelare som är försedda med TYPE-R, osv.

- Spelaren kan spela upp spår som spelats in i lägena 2 × eller 4 × (LP2 eller LP4). Normal stereoupptagning, LP2 stereoupptagning, LP4 stereoupptagning eller enkanalig upptagning väljs automatiskt så att det motsvarar ljudkällan.
- Teckenfönstret stängs av strax efter det att du trycker på **■**.

## Snabbt söka efter ett specifikt spår eller ställe (Snabbsökning)

Du kan utföra två typer av snabbsökning.

- **Indexsökning** — Sök snabbt samtidigt som spårnumret eller spårnamnet bevakas (fabriksinställning).
- **Tidssökning** — Snabbsökning med hjälp av den tid som har gått.

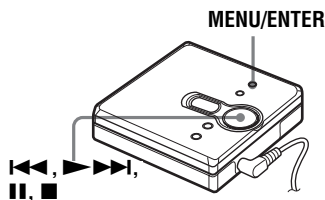

- 1 Tryck på MENU/ENTER under uppspelning.
- 2 Tryck på **◀◀** eller **▶▶▶▶** upprepade gånger tills "SEARCH" blinkar i teckenfönstret, och tryck sedan på MENU/ENTER.
- 3 Tryck på **◀◀** eller **▶▶▶▶** upprepade gånger tills "Index" (indexsökning) eller "Time" (tidssökning) blinkar i teckenfönstret, tryck sedan på MENU/ENTER.
- 4 Tryck på **■**.
- 5 Håll **◀◀** eller **▶▶▶▶** nedtryckt tills önskat spårnummer/spårnamn (indexsökning) eller förfluten tid (tidssökning) visas i teckenfönstret.
- 6 Tryck på **■**.  
Uppspelningen börjar från valt spår.

### För att avbryta rutinen

Tryck på **■**.



- Om du gör detta när spelaren är i läget slumpmässig uppspelning, börjar slumpmässig uppspelning med det spår du valt.
- Om spelaren når det första eller sista spåret på skivan när du håller knappen **◀◀** eller **▶▶▶▶** intryckt i steg 5, går den tillbaka till det första eller sista spåret. (I grupp-läge, om spelaren når det första eller sista spåret i en grupp när du håller knappen **◀◀** eller **▶▶▶▶** intryckt i steg 5, går den tillbaka till det sista eller första spåret i den gruppen.) (Se "Använda gruppfunktionen" (sidan 12).)

## Välja uppspelningsläge

Du kan välja olika uppspelningslägen som normal uppspelning, upprepad uppspelning (1Rep.), slumpmässig uppspelning (Shuff) eller programmerad uppspelning (PGM).

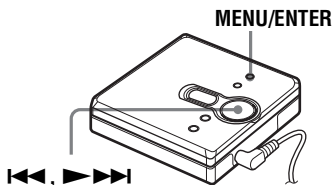

- 1 Tryck in MENU/ENTER under uppspelning.
- 2 Tryck på **◀◀** eller **▶▶▶▶** upprepade gånger tills "P-MODE" blinkar i teckenfönstret, och tryck sedan på MENU/ENTER.



- 3** Tryck på ◀◀ eller ▶▶ i uppregade gånger för att välja uppspelningsläge och tryck sedan på MENU/ENTER.  
Varje gång du trycker på ▶▶ i visar alternativet som anges med **A** enligt följande:  
Uppspelningsläget ändras om MENU/ENTER trycks in när **A** blinkar.  
Det nya läget visas sedan i teckenfönstret och anges med **B**.

Om ▶▶ trycks in uppregade gånger ändras **A**.

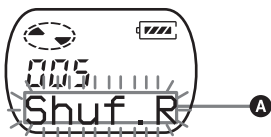

**B** tänds när MENU/ENTER trycks in.

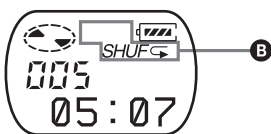

### Indikator **A/B** (uppspelningsläge)

**Normal**/—(normal uppspelning)

Alla spår spelas upp en gång.

↓  
**AllRep**/↵

Alla spår repeteras.

↓  
**1 Track**/1

Ett spår spelas upp en gång.

↓  
**1Rep.**/↵ 1

Ett enskilt spår repeteras.

↓  
**Shuff**/SHUF

När det aktuella spåret har spelats upp spelas de återstående spåren i slumpvis vald ordning.

↓  
**Shuf.R**/SHUF↵

När det spår som håller på att spelas upp är klart, spelas resten av spåren uppregade gånger upp i en slumpmässigt vald ordning.

↓  
**PGM**/PGM

Spåren spelas i den ordning du specificerat.

↓  
**PGMRep**/PGM↵

Spåren spelas uppregade gånger i den ordning du specificerat.

### För att avbryta rutinen

Tryck på ■.

## Lyssna på spåren i en viss ordning (Programmerad uppspelning)

- Utför stegen 1 och 2 i "Välja uppspelningsläge" (sidan 10), välj "PGM" i steg 3 och tryck sedan på MENU/ENTER.



- Tryck på ◀◀ eller ▶▶ upprepade gånger för att välja spårnummer.

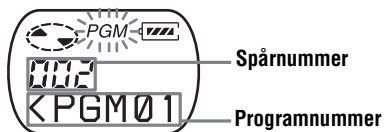

- Tryck på MENU/ENTER. Spåret matas in.



- Upprepa steg 2 och 3 för att välja spår i önskad ordning.

- Tryck på MENU/ENTER under 2 sekunder eller mer.

Inställningarna matas in och uppspelningen startar med det första programmerade spåret.



- De programmerade inställningarna för uppspelning stannar kvar i minnet när uppspelningen är klar eller om den stoppas.
- Du kan ange upp till 20 spår i en programmerad uppspelning.

- Du kan ange uppspelningsläget för vald grupp när gruppläget är på. Information om hur du aktiverar gruppläget finns i "Välja och spela specifika grupper (Funktion för överhoppning av grupper)" (sidan 13).
- Uppspelningsläget kan även väljas när spelaren är i paus- eller stoppläge.

### Obs!

- Alla programinställningar går förlorade när luckan öppnas.
- Om inga inställningar görs efter 5 minuter från det att spelaren stoppats, matas de inställningar som gjorts in.
- På/av-inställningen för gruppläge kan inte ändras när programinställningar görs.
- Om gruppläget aktiveras under programmerad uppspelning, stoppas programmerad uppspelning.

## Använda grupp-funktionen

Spelaren kan användas med skivor som har gruppinställning.

Gruppfunktionen är praktisk för uppspelning av ett stort antal spår eller spår som spelas in i läget MDLP (LP2/LP4).

## Vad är en skiva med gruppinställningar?

Det är en skiva med inställningar som organiserar spår i grupper och gör att grupperna kan väljas.

Spelaren har inte stöd för inspelning av gruppinställningar. Använd md-spelaren för att spela in information och använd den sedan för uppspelning.

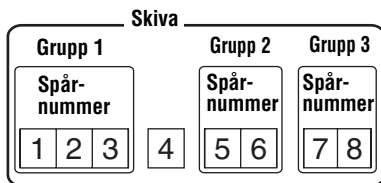



Om spelaren har en funktion för redigering av skivnamn kan den användas för att registrera grupper. Se avsnittet "Registrera grupper med MiniDisc-spelaren" (sidan 14) för mer information.

## Lyssna på spår i en specifik grupp (Gruppuppspelning)

Uppspelning när gruppläget är av:  
Uppspelningen börjar med det första spåret på skivan och avslutas med det sista spåret på skivan.



Uppspelning när gruppläget är på:  
Uppspelningen av den valda gruppen börjar med det första spåret i gruppen och avslutas med det sista spåret i gruppen.

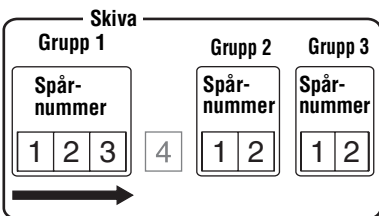

**1** Sätt in en skiva med gruppinställningar i spelaren och spela sedan upp skivan.

**2** Tryck på GROUP under 2 sekunder eller mer.

"☐" och "GP ON" tänds i teckenfönstret och gruppläget aktiveras. Uppspelningen stoppar vid slutet av det sista spåret i den valda gruppen. Ingående information om att välja en annan grupp finns i "Välja och spela specifika grupper (Funktion för överhoppning av grupper)" (sidan 13).

## Stänga av gruppläge

Tryck på GROUP igen i minst 2 sekunder.



- När gruppläget är på går det att välja upprepad uppspelning, slumpmässig uppspelning och programmerad uppspelning. För detaljer om användning, se "Välja uppspelningsläge" (sidan 10).
- Om ►►► trycks in i gruppläget när det sista spåret i gruppen spelas, övergår uppspelningen till det första spåret i gruppen. Om ◄◄◄ trycks in två gånger i rad när det första spåret spelas i en grupp, övergår uppspelningen till det sista spåret i gruppen.

## Obs!

I gruppläget behandlar spelaren alla spår som saknar gruppinställningar som den sista gruppen på skivan. Den sista gruppen anges i teckenfönstret med "GP --". Spåren i en grupp visas efter den ordningsföljd de har på skivan, inte efter den ordningsföljd de har i gruppen.

## Välja och spela specifika grupper (Funktion för överhoppning av grupper)

När en skiva med gruppinställningar spelas kan funktionen för överhoppning av grupper användas för att hoppa från den grupp som spelas till en annan grupp på md-skivan. Funktionen för överhoppning av grupper kan användas när som helst under uppspelning oavsett om spelaren är i gruppläge eller ej.

När gruppläget är av:

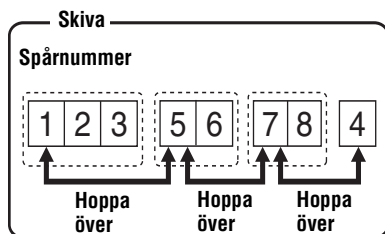

När gruppläget är på:

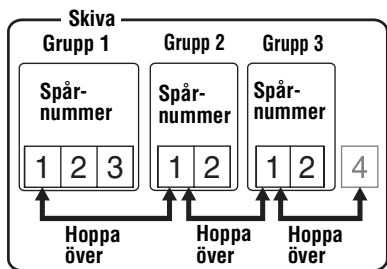

- 1 Sätt in en skiva med gruppinställningar i spelaren och spela den.
- 2 Tryck på GROUP.  
“” och “- - -” blinkar i teckenfönstret och läget för överhoppning av grupper aktiveras.
- 3 Inom 5 sekunder, tryck på eller uppregade gånger tills namnet eller numret för önskad grupp visas. Spelaren börjar uppspelningen med det första spåret i gruppen.

När ett gruppnamn finns (exempel: AAA)

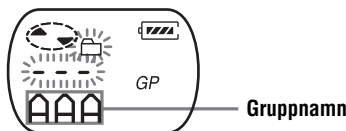

När ett gruppnamn saknas

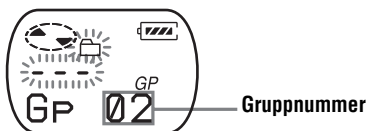

**För att avbryta rutinen**

Tryck på .

**Obs!**

Om ingen rutin utförs inom 5 sekunder i steg 3, avbryts gruppläget. Börja från steg 2 igen för att utföra rutinen.

## Registrera grupper med MiniDisc-spelaren

Om md-spelaren (md-däck eller en MD Walkman med inspelning) har en funktion för redigering av skivnamn kan du använda den för att registrera grupper även om din spelare inte har en gruppfunktion.

Kontrollera att du angett textsträngen exakt såsom anges nedan. Gruppfunktionen fungerar inte om textsträngen matas in felaktigt.

### Specificera grupper

- 1 Ändra skivnamnet till följande med md-spelaren:

0:[Minidisknamn] // [Första spåret i grupp 1]-  
A                      B

[Sista spåret i grupp 1] ; [Namn på grupp 1] //  
B                      C

[Första spåret i grupp 2]-  
B

[Sista spåret i grupp 2] ;  
B

[Namn på grupp 2] // .....  
C

- Ⓐ Skivnamn
- Ⓑ Spårnummer
- Ⓒ Gruppnamn

// Avgränsning mellan grupper

- Binstreck mellan det första och sista spåret

; Avgränsning mellan spårnummer och gruppnamn

(Ex.) Ställ in följande grupper för skivan kallad “Collections”:

Gruppnamn för spåren 1-7:

*My Favorites “2002winter”*

Gruppnamn för spåren 8-17:

*Jun&Tac “sunshine head”*

Gruppenamn för spåren 18-24:  
*THE NIGHT BUTTERFLYS*  
Gruppenamn för spåren 25-32:  
*Dream World/Kiss Me!*

Inmatad textsträng:

0;Collections//  
1-7;My Favorites“2002winter”//  
8-17;Jun&Tac“sunshine head”//  
18-24;THE NIGHT BUTTERFLYS//  
25-32;Dream World/Kiss Me!//



- Upp till 99\* grupper kan registreras på en md-skiva.
- Tecknen “;”, “/”, och “-” kan inte användas i gruppenamn.
- Du kan registrera samma gruppenamn flera gånger på samma md-spelare.
- Du kan specificera en grupp utan att ange ett gruppenamn (©) för den.

\* Det faktiska antalet är mindre än 99 om du har skrivit fler tecken än vad tillåts per skiva.

### Obs!

Gruppenfunktionen kanske inte fungerar beroende på md-spelarens specifikationer.

## Justera diskant eller bas (Förinställt digitalt ljud)

Du kan ställa in diskanten och basen efter egen smak. Spelaren kan lagra två uppsättningar av diskant-bas-inställningar som sedan kan väljas under uppspelning.

MENU/ENTER

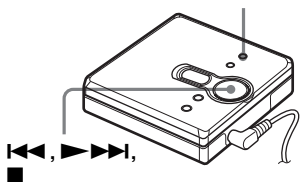

## Välja ljudkvaliteten

### Fabriksinställningar

Fabriksinställningarna för förinställt digitalt ljud är följande:

- “SOUND 1”: bas +1, diskant  $\pm 0$
- “SOUND 2”: bas +3, diskant  $\pm 0$

- 1** Tryck på MENU/ENTER under uppspelning.
- 2** Tryck på **◀◀** eller **▶▶▶▶** upprepade gånger tills “S-SEL” blinkar i teckenfönstret, och tryck på MENU/ENTER.
- 3** Tryck på **◀◀** eller **▶▶▶▶** upprepade gånger för att välja “SOUND 1”, “SOUND 2”, eller “OFF” i teckenfönstret och tryck sedan på MENU/ENTER.  
Funktionen för förinställt digitalt ljud stängs av om du trycker på “OFF”.

## Justera ljudkvaliteten

Du kan ändra den förinställda ljudkvaliteten. Om du vill ändra den förinställda ljudkvaliteten väljer du i förväg “SOUND 1” eller “SOUND 2”, som du vill ändra.

- 1** Under uppspelning och när “SOUND 1” eller “SOUND 2” har valts trycker du på MENU/ENTER.
- 2** Tryck på **◀◀** eller **▶▶▶▶** upprepade gånger tills “S-SET” blinkar i teckenfönstret, och tryck sedan på MENU/ENTER.  
Teckenfönstret visar den aktuella ljudinställningen “BASS”.

- 3** Tryck på **◀◀** eller **▶▶▶▶** upprepade gånger om du vill justera ljudnivån.

Visar om **“SOUND 1”** eller **“SOUND 2”** är valt



Ljudet kan justeras i 8 steg.  
(-4, -3, ..., ±0, ..., +2, +3)

- 4** Tryck på MENU/ENTER.  
“BASS” ställs in och teckenfönstret ändras till inställningsläget “TRE” (diskant).

- 5** Tryck på **◀◀** eller **▶▶▶▶** upprepade gånger för att justera ljudnivån. Tryck sedan på MENU/ENTER.  
“TRE” (diskant) ställs in.  
Ljudinställningarna sparas och teckenfönstret för uppspelning visas igen.

### För att avbryta rutinen

Tryck på **■**.



Ett förinställt ljud kan ställas in när uppspelningen är på paus.

### Obs!

När en förinställning för digitalt ljud används kan ljudet brytas eller störas om volymen är för hög, beroende på inställningarna eller spåret. I så fall ändrar du inställningarna för ljudkvaliteten.

## Visa spårnamn och speltid

Under uppspelningen kan du kontrollera namn på spår och skivor osv. Grupprelaterade alternativ visas endast när ett spår med gruppinställningar spelas upp.

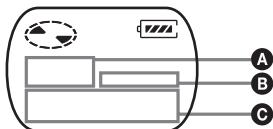

A	B	C
Spårnummer	—	Förfluten tid
Spårnummer	🎵	Spårets namn
Totalt antal spår i grupperna	GP	Gruppnamn
Totalt antal spår	🎱	Skivans namn
Spårnummer	—	Spårets läge

- Tryck på MENU/ENTER.
- Tryck på ◀◀ eller ▶▶ upprepade gånger tills "DISP" blinkar i teckenfönstret, och tryck sedan på MENU/ENTER.

- Tryck på ◀◀ eller ▶▶ upprepade gånger tills informationen du söker visas i teckenfönstret och tryck sedan på MENU/ENTER.  
Varje gång du trycker på ▶▶ ändras teckenfönstret enligt följande:

**LapTim** (Förfluten tid för det aktuella spåret)

**T.Name** (Spårnamn)

**G.Name** (Gruppnamn)

**D.Name** (Skivnamn)

**T-MODE** (anger att det valda inspelningsläget på md-spelaren används, dvs "SP", "LP2", "LP4" eller "MONO").

### Obs!

- Alternativ kan se annorlunda ut eller inte vara valbara beroende på om gruppläget är på eller av, spelarens driftstatus eller inställningarna för spelaren eller skivan.
- Lägesindikatorn visas enbart vid uppspelning. Den visas i 2 sekunder och ersätts sedan av förfluten tid för det aktuella spåret.

## Skydda din hörsel (AVLS)

Funktionen AVLS (Automatic Volume Limiter System) ser till att ljudvolymen inte är så hög att den skadar din hörsel.

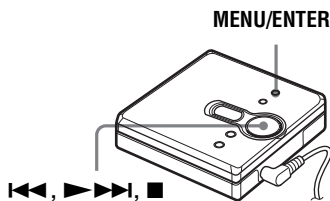

- 1 Tryck på MENU/ENTER.
- 2 Tryck på **◀◀** eller **▶▶▶▶** upprepade gånger tills "OPTION" blinkar i teckenfönstret, och tryck sedan på MENU/ENTER.  
"AVLS" blinkar i teckenfönstret.
- 3 Tryck på MENU/ENTER.
- 4 Tryck på **◀◀** eller **▶▶▶▶** upprepade gånger tills "ON" blinkar i teckenfönstret, och tryck sedan på MENU/ENTER.  
"ON" visas i teckenfönstret och efter 2 sekunder visas uppspelningsfönstret igen.

### För avbryta funktionen AVLS

Välj "OFF" i steg 4 och tryck på MENU/ENTER.

### För att avbryta rutinen

Tryck på **■**.

## Låsa kontroller (HOLD)

Använd denna funktion för att förhindra att knappar trycks in av misstag när spelaren bärs.

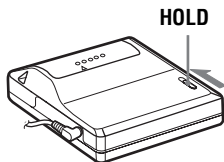

- 1 Skjut HOLD i riktningen **→** för att låsa.

### Låsa upp kontrollerna

Skjut HOLD i motsatt riktning till pilen.



## Försiktighetsåtgärder

### Säkerhet

- Bär inte eller förvara torrbatterier på samma plats som metallföremål, t.ex. mynt, nyckelringar eller halsband. Detta kan orsaka kortslutning och värmeenergi.
- Felaktig batterianvändning kan göra att batterivätska läcker eller batterierna exploderar. För att förhindra sådana olyckor, se till att batteriet installeras med + och - polerna i rätt riktning.
- Om batterivätska läcker ska vätskan i batterifacket torkas noga och försiktigt innan ett nytt batteri sätts in.
- Om spelaren inte ska användas på en längre tid ska torrbatteriet tas ut.

### Hantering

- Tappa eller stöt inte till spelaren. Det kan göra att spelaren inte fungerar korrekt.
- Dra inte i sladdarna till hörlurarna/öronsäckarna.
- Placera inte spelaren på följande platser:
  - Extremt varma platser (över 60 °C)
  - Platser i direkt solljus eller i närheten av en uppvärmningsanordning
  - I en bil med stängda fönster (speciellt på sommaren)
  - Fuktiga platser som t.ex. badrum
  - I närheten av elektromagnetiska fält, t.ex. en magnet, högtalare eller TV
  - Dammiga platser

### Överhettad md-spelare

Värme kan alstras i spelaren om den används för en längre tid. Detta är dock inget funktionsfel.

### Mekaniska ljud

Spelaren avger mekaniska ljud när den används som alstras av spelarens strömbesparingsystem. Det är inte ett fel.

### Vid installation

Använd aldrig spelaren där den kan utsättas för extremt ljus, temperatur, fukt eller vibration.

### Fodral till MiniDisc

- Vidrör aldrig den inneslående skivan direkt. Om du skjuter luckan åt sidan kan den inre skivan skadas.
- Förvara skivan i dess fodral när MiniDiscs transporteras.
- Placera den inte där den kan utsättas för extremt ljud, temperatur, fukt eller damm.
- Sätt inte fast en etikett på skivan annat än i det specificerade området. Se till att etiketten placeras i den fördjupade delen på skivan.

### Hörlurar/öronsäckor

#### Säkerhet under resor

- Använd inte hörlurar när du kör bil, cyklar eller kör något annat motorfordon. Det kan leda till trafikolyckor och är på många platser olagligt. Det kan även vara farligt att spela spelaren på hög volym när du går, speciellt vid övergångsställen. I farliga situationer ska du vara mycket försiktig eller stänga av spelaren.
- Om du får en allergisk reaktion mot de medföljande hörlurarna/öronsäckarna bör du sluta att använda dem och kontakta en läkare eller ett Sony servicecenter.

#### Förhindra hörselskador

Undvik att använda hörlurar/öronsäckor på höga volymer. Hörseexperter varnar för oavbruten, långvarig avlyssning på hög volym. Om det börjar ringa i öronen, bör du minska ljudvolymen eller avbryta avlyssningen.

#### Hänsyn till omgivningen

Spela inte för högt. Då hör du ljud som kommer utifrån, samtidigt som du visar hänsyn mot människor i din omgivning.

## Viktigt vid rengöring

- När spelaren torkats med en mjuk, fuktad trasa ska den torkas igen med en torr trasa. Använd inte slipande trasor, slipande pulver eller lösningmedel som t.ex. alkohol eller bensin eftersom det kan skada ytbehandlingen.
- Torka av damm och smuts från skivfodralet med en torr trasa.
- Damm på linsen kan förhindra att enheten fungerar som den ska. Kontrollera att skivfackets lucka är stängd när en md-skiva satts i eller matats ut.
- Använd en mjuk trasa för att rengöra kontakterna på hörlurarna/öronsnäckorna och därmed uppnå god ljudkvalitet. En smutsig kontakt kan orsaka störningar eller avbryta ljudet under uppspelning.
- Rengör kontakterna regelbundet med en bomullstuss eller en mjuk trasa enligt bilden.

### Fack för torrbatteri

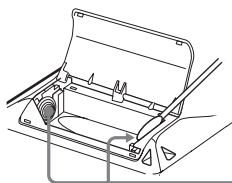

**Kontakter**

Om du har frågor eller problem angående spelaren kan du kontakta närmaste Sony-återförsäljare. (Om problemet uppstod när en skiva fanns i spelaren rekommenderar vi att skivan lämnas kvar i spelaren när du kontaktar Sony-återförsäljaren så att problemet lättare kan undersökas.)

Ta med spelaren och hörlurarna/öronsnäckorna när Sony-återförsäljaren kontaktas.

## Felsökning

Skulle ett fel kvarstå när du har utfört följande kontroller, bör du kontakta närmaste Sony-återförsäljare.

Symtom	Orsak och åtgärder
Spelaren fungerar inte eller fungerar dåligt.	<ul style="list-style-type: none"><li>• Spelaren försökte användas utan en md-skiva i den. ("NoDISC" blinkar i teckenfönstret.) ➔ Sätt i en md-skiva.</li><li>• Funktionen HOLD aktiveras ("HOLD" visas i teckenfönstret när du trycker på en kontrollknapp på spelaren). ➔ Avaktivera HOLD genom att skjuta knappen HOLD i motsatt riktning till pilen (sidorna 7, 18).</li><li>• Fukt har kondenserat inuti spelaren. ➔ Ta ut md-skivan och placera spelaren på en varm plats i flera timmar tills fukten evaporerat.</li><li>• Torrbatteriet är svagt ("LoBATT" blinkar eller ingenting visas). ➔ Byt ut torrbatteriet till ett nytt (sidan 6).</li><li>• Torrbatteriet har satts in felaktigt. ➔ Sätt i batteriet rätt (sidan 6).</li><li>• En md-skiva utan något inspelat har satts in. ("BLANK" blinkar i teckenfönstret.) ➔ Sätt i en inspelad md-skiva.</li><li>• Spelaren kan inte läsa skivan. (Den är repad eller smutsig.) ("ERROR" blinkar i teckenfönstret.) ➔ Sätt in skivan igen eller byt skiva.</li><li>• Spelaren utsattes för mekaniska stötar, för mycket statisk elektricitet osv. under drift. ➔ Omstarta driften på följande sätt:<ol style="list-style-type: none"><li>1 Ta ut torrbatteriet.</li><li>2 Lämna spelaren i ca. 30 sekunder.</li><li>3 Sätt in torrbatteriet igen.</li></ol></li></ul>
Md-skivan spelas inte normalt.	<ul style="list-style-type: none"><li>• Spelaren är inställd på upprepad uppspelning. ("↺" visas på spelaren.) ➔ Välj "Normal" som uppspelningssläge och starta uppspelningen. För mer detaljer, se "Välja uppspelningssläge" (sidan 10).</li><li>• Skivan spelas i gruppläge. ➔ Stäng av gruppläge.</li></ul>
Md-spelaren börjar inte spela med det första spåret.	<ul style="list-style-type: none"><li>• Skivan slutar spelas innan det sista spåret nås. ➔ Håll ►►► nedtryckt i 2 sekunder eller mer för att börja uppspelningen med det första spåret.</li><li>• Skivan spelas i gruppläge. ➔ Stäng av gruppläget och stoppa uppspelningen. Håll sedan ►►► intryckt i 2 sekunder eller mer för att börja uppspelningen med det första spåret.</li></ul>

Symtom	Orsak och åtgärder
Den digitala förinställningen för ljud fungerar inte.	<ul style="list-style-type: none"> <li>Den digitala förinställningen för ljud är avstängd. <ul style="list-style-type: none"> <li>➔ Välj "SOUND 1" eller "SOUND 2". För mer detaljer, se "Justera diskant eller bas (Förinställt digitalt ljud)" (sidan 15).</li> </ul> </li> </ul>
Uppspelningen hoppar.	<ul style="list-style-type: none"> <li>Spelaren har placerats på en plats där den utsätts för konstant vibration. <ul style="list-style-type: none"> <li>➔ Placera spelaren på en stadig yta.</li> </ul> </li> <li>Ett mycket kort spår kan göra att ljud hoppas över. <ul style="list-style-type: none"> <li>➔ Undvik att skapa spår som är kortare än en sekund.</li> </ul> </li> </ul>
Ljudet påverkas av statisk elektricitet.	<ul style="list-style-type: none"> <li>Stark magnetisk strålning från t.ex. en tv-apparat stör spelaren. <ul style="list-style-type: none"> <li>➔ Flytta bort spelaren från den starka magnetkällan.</li> </ul> </li> </ul>
Störningar hörs tillfälligt.	<ul style="list-style-type: none"> <li>Ljudet spelades in i stereoläget LP4. <ul style="list-style-type: none"> <li>➔ På grund av kompressionsmetoden som används i läget LP4 kan störningar i sällsynta fall höras under uppspelning av ljud som spelats in i detta läge.</li> </ul> </li> </ul>
Spelaren fungerar inte korrekt.	<ul style="list-style-type: none"> <li>Ett försök gjordes att gå in i gruppläge när programmerat läge var valt. <ul style="list-style-type: none"> <li>➔ Byt till gruppläge innan programmerad uppspelning väljs.</li> </ul> </li> </ul>
Det kommer inget ljud ur hörlurarna/öronsnäckorna.	<ul style="list-style-type: none"> <li>Hörlurarna/öronsnäckorna är inte ordentligt anslutna. <ul style="list-style-type: none"> <li>➔ Anslut hörlurarna/öronsnäckorna ordentligt i uttaget .</li> </ul> </li> <li>Volymen är för låg. <ul style="list-style-type: none"> <li>➔ Justera volymen genom att trycka på VOL + eller -.</li> </ul> </li> <li>Kontakten är smutsig. <ul style="list-style-type: none"> <li>➔ Rengör kontakten.</li> </ul> </li> </ul>
Volymen kan inte höjas.	<ul style="list-style-type: none"> <li>AVLS-funktionen är på. <ul style="list-style-type: none"> <li>➔ Sätt AVLS-funktionen till "OFF" (sidan 18).</li> </ul> </li> </ul>
Gruppfunktionen fungerar inte.	<ul style="list-style-type: none"> <li>Du försökte aktivera gruppläget samtidigt som du använde en skiva utan gruppinformation. <ul style="list-style-type: none"> <li>➔ Använd en skiva med gruppinformation.</li> </ul> </li> <li>När ett spår som inte tillhör en grupp spelades försökte gruppläget aktiveras. <ul style="list-style-type: none"> <li>➔ Gruppfunktionen kan inte användas när ett spår som inte tillhör en grupp spelas.</li> </ul> </li> <li>Du försökte aktivera gruppläget när du valde programmerad uppspelning. <ul style="list-style-type: none"> <li>➔ Aktivera gruppläget innan du väljer programmerad uppspelning.</li> </ul> </li> </ul>
Vid spolning bakåt eller snabbspolning går inte spåret tillbaka till det föregående spåret eller nästa spår.	<ul style="list-style-type: none"> <li>Överhoppningsläge för grupper är på. <ul style="list-style-type: none"> <li>➔ Stäng av överhoppningsläget för grupper.</li> </ul> </li> <li>Överhoppningsläget för grupper avbryts automatiskt om inget utförs inom 5 sekunder. För mer detaljer, se "Välja och spela specifika grupper (Funktion för överhoppning av grupper)" (sidan 13).</li> </ul>

## Tekniska data

### MD-spelare

#### Ljudsystem

Digitalt ljudsystem för MiniDisc

#### Laserdiod

Material: GaAlAs

Våglängd:  $\lambda = 790 \text{ nm}$

Emission: kontinuerlig

Laseruteffekt: mindre än  $44,6 \mu\text{W}$

(Uteffekten är värdet uppmätt på ett avstånd av 200 mm från objektivet linsyta på det optiska pick-upblocket med 7 mm öppning.)

#### Spelhastighet

ca. 300 vpm till 2 700 vpm

#### Felkorrigering

ACIRC (Advanced Cross Interleave Reed Solomon Code)

#### Samplingsfrekvens

44,1 kHz

#### Kodning

ATRAC (Adaptive TRANSform Acoustic Coding)

ATRAC3 — LP2/LP4

#### Moduleringssystem

EFM (Eight to Fourteen Modulation)

#### Antal kanaler

2 stereokanaler

1 monokanal

#### Frekvensåtergivning

20 till 20 000 Hz  $\pm 3 \text{ dB}$

#### Svaj och vibration

Under uppmätbara gränser

#### Utgångar

: stereo miniuttag, maximal uteffekt 3,5 mW + 3,5 mW, belastningsimpedans 16 ohm

### Allmänt

#### Strömförsörjning

Ett LR6 alkaliskt batteri (AA-storlek) (medföljer ej)

#### Batterikapacitet

Se "Batterilivslängd" (sidan 6)

#### Mått

ca.  $81 \times 28,9 \times 74,4 \text{ mm}$  (b/h/d) utan utskjutande delar.

#### Vikt

ca. 93 g enbart spelaren

Amerikanska och utländska patent licensieras av Dolby Laboratories.

Rätt till ändringar utan föregående meddelande förbehålles.

### Tillbehör som ej ingår

MDR-seriens stereohörlurar/öronsnäckor\*  
SRS-seriens aktiva högtalare

\* Om du använder andra hörlurar, ska du endast använda hörlurar/öronsnäckor med stereominikontakter. Det går inte att använda hörlurar/öronsnäckor med mikrokontakter.

Din återförsäljare har kanske inte alla ovanstående tillbehör. Denne kan emellertid informera dig om vilka tillbehör som finns att tillgå i Sverige.

## **ATTENZIONE**

**Per evitare il pericolo di incendi o scosse elettriche, non esporre l'apparecchio alla pioggia o all'umidità.**

Non installare l'apparecchio in uno spazio chiuso, come una libreria o un mobiletto.

Per evitare il rischio di incendio, non coprire la ventola con giornali, tovaglie, tendine ecc. Non appoggiare candele accese sull'apparecchio.

Per evitare il pericolo di incendi o scosse elettriche, non appoggiare sull'apparecchio oggetti contenenti liquidi (ad esempio, vasi).

Alcuni paesi possono avere delle disposizioni che regolano lo smaltimento delle batterie utilizzate per l'alimentazione di questo prodotto. Consultare le autorità competenti.

### **Attenzione**

L'uso di questo prodotto con strumenti ottici aumenta il rischio di lesioni agli occhi.

**ATTENZIONE — RADIAZIONE LASER INVISIBILE QUANDO L'APPARECCHIO È APERTO**

**NON GUARDARE FISSO IL RAGGIO E NON GUARDARLO DIRETTAMENTE CON STRUMENTI OTTICI.**

## **Informazioni**

IN NESSUN CASO IL RIVENDITORE SARÀ RESPONSABILE PER DANNI DIRETTI, ACCIDENTALI O CONSEGUENZIALI DI QUALSIASI NATURA NÉ DI PERDITE ECONOMICHE O SPESE RISULTANTI DA UN PRODOTTO DIFETTOSO O DALL'UTILIZZO DEL PRODOTTO.



La validità del marchio CE è limitata ai soli paesi in cui tale marchio è legalmente applicato, in particolare nei paesi dell'Area Economica Europea (AEE).

# Sommario

---

<b>Uno sguardo ai comandi .....</b>	<b>4</b>
-------------------------------------	----------

---

<b>Operazioni preliminari .....</b>	<b>6</b>
-------------------------------------	----------

---

<b>Riproduzione immediata di un MD .....</b>	<b>8</b>
--	----------

---

<b>Vari modi di riproduzione .....</b>	<b>10</b>
--	-----------

Ricerca veloce di un brano o di una posizione specifica (Ricerca rapida) .....	10
Selezione del modo riproduzione .....	10
Ascolto dei brani nella sequenza desiderata (Riproduzione programmata) .....	12
Uso della funzione Gruppo .....	12
Che cos'è un disco con impostazioni di gruppo .....	12
Ascolto di brani in un gruppo specifico (Riproduzione in modalità gruppo) .....	13
Selezione e riproduzione dei gruppi desiderati (modalità selezione gruppo) .....	13
Registrazione di gruppi con il registratore MiniDisc .....	14
Regolazione dei bassi e degli acuti (Preimpostazione suono digitale) .....	15
Selezione della qualità audio .....	15
Regolazione della qualità audio .....	15

---

<b>Altre operazioni .....</b>	<b>17</b>
-------------------------------	-----------

Visualizzazione del nome del brano e del tempo di riproduzione .....	17
Protezione dell'udito (AVLS) .....	18
Blocco dei comandi (HOLD) .....	18

---

<b>Informazioni supplementari .....</b>	<b>19</b>
---	-----------

Precauzioni .....	19
Risoluzione dei problemi .....	21
Caratteristiche tecniche .....	23

# Uno sguardo ai comandi

## Parte anteriore del lettore

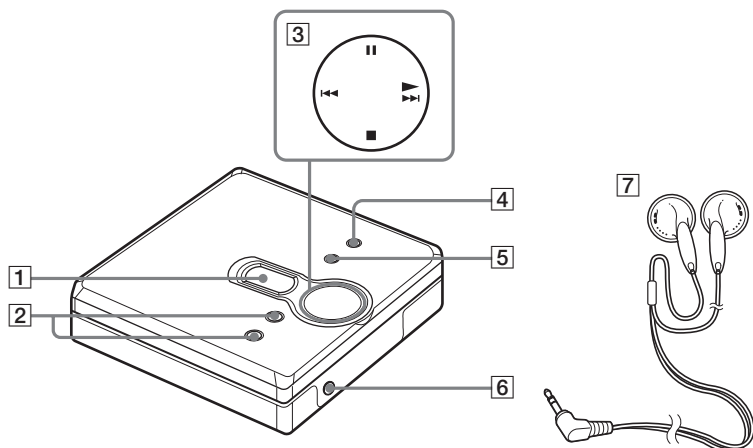

- |  |  |
|--|--|
| <b>1</b> Finestra del display  | <b>4</b> Tasto MENU/ENTER  |
| <b>2</b> Tasto VOL + e -<br>Sul pulsante VOL + è presente un puntino per il riconoscimento al tatto.                 | <b>5</b> Tasto GROUP   |
| <b>3</b> Tasto di controllo a 4 posizioni<br>▶ (riproduzione)*<br>◀◀ e ▶▶ (ricerca/AMS)<br>■ (arresto)<br>   (pausa) | <b>6</b> Presa  (cuffie/auricolari) |
|  | <b>7</b> Cuffie/auricolari   |

\* Sul pulsante ▶ è presente un puntino per il riconoscimento al tatto.



## Retro del lettore

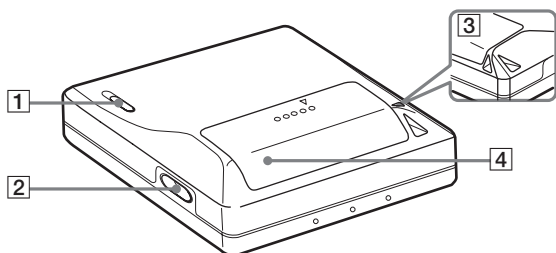

**1** Interruttore HOLD

**2** Tasto OPEN

**3** Foro per la cinghietta

Da utilizzare per allacciare la propria cinghietta.

**4** Coperchio del comparto batterie

## La finestra del display del lettore

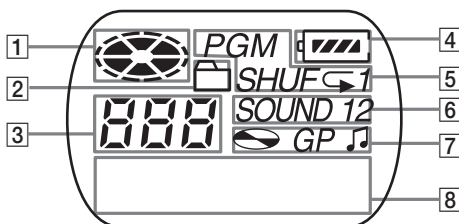

**1** Indicazione disco

**2** Indicazione modalità Gruppo  
Si accende quando è attiva la modalità gruppo.

**3** Display del numero di brano

**4** Indicazione livello batteria  
Indica le condizioni generiche della batteria.

**5** Indicazione del modo di riproduzione  
Mostra il modo di riproduzione dell'MD.

**6** Indicazione SOUND

**7** Indicazione disco, gruppo, brano

**8** Display delle informazioni  
Visualizza i nomi dei brani, il tempo trascorso ecc.

# Operazioni preliminari

## 1 Inserire una batteria alcalina a secco.

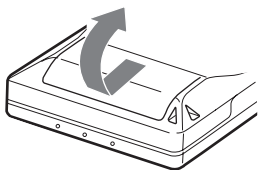

Far scorrere per aprire il coperchio del comparto batteria.

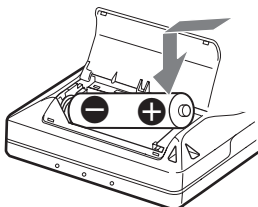

Inserire una batteria alcalina a secco LR6 (formato AA) dal polo negativo.

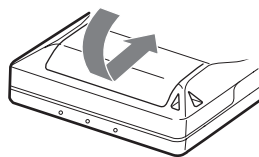

Chiudere il coperchio.

### Quando sostituire la batteria

È possibile controllare lo stato della batteria utilizzando l'indicatore della batteria che appare mentre si usa il lettore.



La batteria si sta scaricando



Batteria quasi esaurita



La batteria è scarica.

“LoBATT” lampeggia sul display e l'alimentazione si interrompe.

### Durata della batteria

(Unità: ore appross.)(JEITA<sup>1)</sup>)

Pile	SP Stereo	LP2 Stereo	LP4 Stereo
Batteria a secco alcalina LR6 (SG) Sony <sup>2)</sup>	41	50	56

<sup>1)</sup> Misurato conformemente agli standard JEITA (Japan Electronics and Information Technology Industries Association).

<sup>2)</sup> Utilizzando una batteria a secco alcalina Sony LR6 (SG) “STAMINA” (prodotta in Giappone).

### Nota

La durata della batteria potrebbe essere più breve di quanto specificato, in base alle condizioni di funzionamento, alla temperatura del luogo e al tipo di batteria.

## 2

# Procedere con i collegamenti e sbloccare il comando.

- ① Collegare le cuffie/auricolari alla presa  
🎧.

- ② Far scorrere HOLD in direzione opposta  
alla freccia sul lettore (HOLD →) per  
sbloccare i comandi.

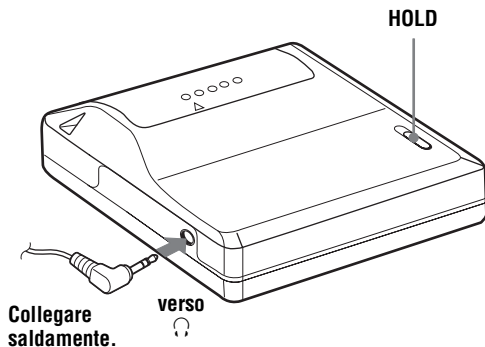

# Riproduzione immediata di un MD

## 1 Inserire un MiniDisc.

- ① OPEN Premere per aprire il coperchio.
- ② Inserire un MD con l'etichetta rivolta frontalmente e premere il coperchio verso il basso per chiudere.

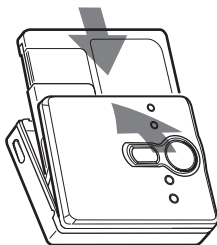
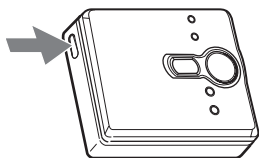

## 2 Riprodurre un MiniDisc.

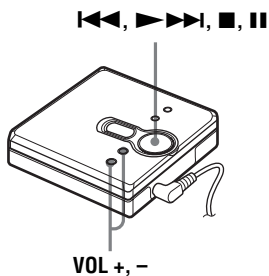

- ① Premere ►►►.
- ② Premere VOL + o - per regolare il volume.

L'indicatore del volume compare sul display, consentendo di verificare il livello.

### Per interrompere la riproduzione premere ■.

La riproduzione inizia dal punto in cui è stata interrotta. Per avviare la riproduzione dall'inizio del primo brano, premere ►►►► per 2 o più secondi.

Verso	Operazione
Trovare l'inizio del brano in ascolto o del brano precedente <sup>1)</sup>	Premere <b>⏮</b> . Premere ripetutamente <b>⏮</b> fino all'inizio del brano desiderato.
Trovare l'inizio del brano successivo <sup>2)</sup>	Premere <b>⏭</b> una volta.
Tornare indietro durante la riproduzione	Tenere premuto <b>⏮</b> .
Andare avanti durante la riproduzione	Tenere premuto <b>⏭</b> .
Mettere in pausa	Premere <b>⏸</b> . Premere nuovamente <b>⏸</b> per riprendere la riproduzione.
Rimuovere il MiniDisc	Premere <b>⏏</b> , quindi premere OPEN. <sup>3)</sup>

<sup>1)</sup> Se si preme **⏮** due volte di seguito durante la riproduzione del primo brano del disco, il lettore va all'inizio dell'ultimo brano del disco.

<sup>2)</sup> Se si preme **⏭** durante la riproduzione del primo brano del disco, il lettore va all'inizio dell'ultimo brano del disco.

<sup>3)</sup> Se si apre il coperchio, la riproduzione partirà dall'inizio del primo brano (eccetto quando è attiva la modalità gruppo).

### **Soppressione dei salti nel suono (G-PROTECTION)**

La funzione G-PROTECTION è stata sviluppata per offrire una resistenza agli urti maggiore rispetto agli altri riproduttori esistenti, in modo che il lettore possa essere utilizzato quando si fa jogging.

#### **Nota**

La riproduzione può saltare se:

- il lettore subisce urti prolungati e violenti.
- viene riprodotto un MiniDisc sporco o graffiato.



- L'MZ-E310 supporta il DSP TYPE-R per ATRAC sviluppato di recente. Esso pertanto consente di ascoltare un suono di alta qualità TYPE-R da minidisc registrati in stereo SP su piastre MD dotate di TYPE-R, ecc.
- Il lettore è in grado di riprodurre i brani registrati in modalità 2 × o 4 × (LP2 o LP4). Il modo di riproduzione stereo, LP2 stereo o LP4 stereo viene automaticamente regolato sul modo di registrazione del materiale.
- Il display si spegne premendo **⏏**.

### Ricerca veloce di un brano o di una posizione specifica (Ricerca rapida)

È possibile effettuare due diversi tipi di ricerca rapida.

- **Ricerca nell'indice** — mediante il numero o il titolo dei brani (impostazione predefinita).
- **Ricerca nel tempo** — mediante il tempo trascorso.

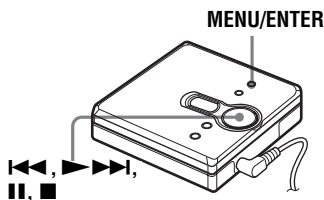

- 1** Durante la riproduzione, premere MENU/ENTER.
- 2** Premere ripetutamente **◀◀** o **▶▶** fino a quando "SEARCH" non lampeggia sul display, quindi premere MENU/ENTER.
- 3** Premere ripetutamente **◀◀** o **▶▶** finché "Index" (ricerca nell'indice) o "Time" (ricerca nel tempo) non lampeggia sul display, quindi premere MENU/ENTER.
- 4** Premere **||**.
- 5** Tenere premuto **◀◀** o **▶▶** fino a quando il numero/nome del brano (ricerca nell'indice) o il tempo trascorso (ricerca nel tempo) non compare sul display.
- 6** Premere **||**.  
A riproduzione inizia dal brano selezionato.

### Per annullare l'operazione

Premere **■**.



- Se si esegue questa procedura mentre il lettore è in modalità di riproduzione casuale, la riproduzione inizia dal brano selezionato.
- Se il lettore raggiunge il primo o l'ultimo brano del disco mentre si tiene premuto il pulsante **◀◀** o **▶▶** al punto 5, tornerà rispettivamente all'ultimo o al primo brano. (In modalità Gruppo, se il lettore raggiunge il primo o l'ultimo brano del gruppo mentre si tiene premuto il pulsante **◀◀** o **▶▶** al punto 5, tornerà rispettivamente all'ultimo o al primo brano del gruppo.) (Consultare "Uso della funzione Gruppo" (pagina 12).)

### Selezione del modo riproduzione

È possibile scegliere fra varie modalità di riproduzione, quali riproduzione normale, ripetizione singola, riproduzione ripetuta (1Rep.), riproduzione in ordine casuale (Shuff) o riproduzione programmata (PGM).

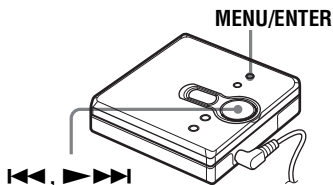

- 1** Durante la riproduzione, premere MENU/ENTER.
- 2** Premere ripetutamente **◀◀** o **▶▶** fino a quando "P-MODE" non lampeggia sul display, quindi premere MENU/ENTER.

**3** Premere ripetutamente **◀◀◀** o **▶▶▶▶** per selezionare la modalità di riproduzione, quindi premere MENU/ENTER.

Ogni volta che si preme il tasto **▶▶▶▶**, l'elemento del display indicato da **A** varia come illustrato di seguito:

Premere MENU/ENTER mentre **A** lampeggia varia la modalità di riproduzione.

La nuova modalità viene visualizzata nel display indicata da **B**.

**Premere ripetutamente ▶▶▶▶ cambia A.**

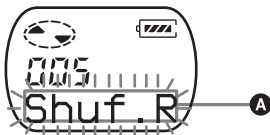

**B** si illumina quando si preme MENU/ENTER.

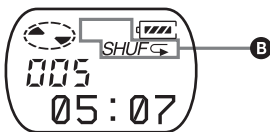

### Indicazione **A/B** (Play mode)

**Normal/—** (riproduzione normale)  
Tutti i brani vengono riprodotti una volta.

↓  
**AllRep/↵**

Tutti i brani vengono riprodotti più volte.

↓  
**1 Track/1**

Un brano viene riprodotto una volta.

↓  
**1Rep./↵ 1**

Un solo brano viene ripetuto più volte.

↓  
**Shuff/SHUF**

Dopo la riproduzione del brano selezionato, i brani restanti vengono riprodotti in ordine casuale.

↓  
**Shuf.R/SHUF↵**

Al termine della riproduzione del brano in ascolto, i brani restanti vengono riprodotti ripetutamente in ordine casuale.

↓  
**PGM/PGM**

I brani vengono riprodotti nell'ordine specificato.

↓  
**PGMRep/PGM↵**

I brani vengono riprodotti ripetutamente nell'ordine specificato.

### Per annullare l'operazione

Premere **■**.

## Ascolto dei brani nella sequenza desiderata (Riproduzione programmata)

- 1 Eseguire i passaggi 1 e 2 in "Selezione del modo riproduzione" (pagina 10), selezionare "PGM" al punto 3, quindi premere MENU/ENTER.



- 2 Premere ripetutamente **◀◀** o **▶▶** per selezionare il numero di brano.

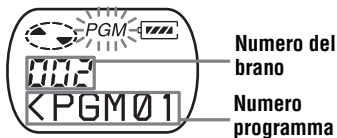

- 3 Premere MENU/ENTER. Il brano viene inserito.



- 4 Ripetere i passaggi 2 e 3 per selezionare altri brani nella sequenza desiderata.

- 5 Premere MENU/ENTER per 2 o più secondi.

Il programma è impostato e viene avviata la riproduzione dal primo brano programmato.



- Le impostazioni della riproduzione programmata rimangono in memoria anche dopo il completamento o l'interruzione della riproduzione.

- È possibile impostare la riproduzione programmata fino a 20 brani.
- Quando è attiva la modalità gruppo, è possibile specificare la modalità di riproduzione del gruppo selezionato. Per attivare la modalità gruppo, vedere "Selezione e riproduzione dei gruppi desiderati (modalità selezione gruppo)" (pagina 13).
- La scelta della modalità di riproduzione è possibile anche con il lettore fermo o in pausa.

### Note

- Tutte le informazioni vengono perse quando si apre il coperchio del lettore.
- Se si interrompe la creazione del programma per 5 minuti mentre il lettore è fermo, viene inserito il programma creato fino a quel momento.
- Durante l'impostazione del programma non è possibile attivare/disattivare la modalità gruppo.
- Se si attiva la modalità gruppo durante la riproduzione programmata, il programma viene cancellato.

## Uso della funzione Gruppo

Il lettore può essere utilizzato con dischi con impostazioni di gruppo. La funzione gruppo è utile per la riproduzione di molti brani, oppure di brani registrati in modalità MDLP (LP2/LP4).

## Che cos'è un disco con impostazioni di gruppo

Si tratta di un disco dotato nel quale i brani sono suddivisi in gruppi che è possibile selezionare singolarmente. Il lettore non supporta la registrazione delle impostazioni di gruppo. Utilizzare il registratore MD per registrare le informazioni e il lettore per la riproduzione.

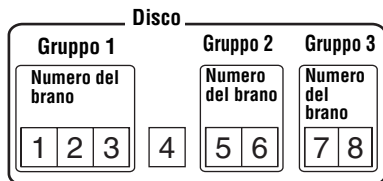





Se il registratore è dotato di una funzione per l'editing dei nomi dei dischi, è possibile utilizzare tale funzione per classificare i gruppi. Per maggiori informazioni, consultare "Registrazione di gruppi con il registratore MiniDisc" (pagina 14).

## Ascolto di brani in un gruppo specifico (Riproduzione in modalità gruppo)

Riproduzione con la modalità gruppo disattivata:

La riproduzione parte dal primo brano del disco e termina con l'ultimo brano del disco.



Riproduzione con la modalità gruppo attiva: La riproduzione del gruppo selezionato parte dal primo brano del gruppo e termina con l'ultimo brano del gruppo.

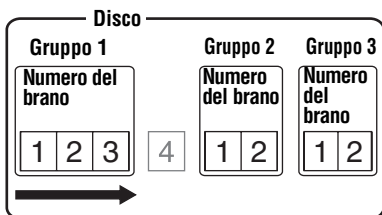

- 1 Inserire un disco con impostazioni di gruppo e avviare la riproduzione.
- 2 Premere GROUP per 2 o più secondi. " " e "GP ON" si illuminano nel display e la modalità gruppo si attiva. La riproduzione termina alla fine dell'ultimo brano del gruppo selezionato. Per informazioni su come selezionare un altro gruppo, vedere "Selezione e riproduzione dei gruppi desiderati (modalità selezione gruppo)" (pagina 13).

## Per disattivare la modalità gruppo

Premere di nuovo GROUP per 2 o più secondi.



- Quando la funzione gruppo è attivata è possibile eseguire la riproduzione ripetuta, in ordine casuale o programmata. Per dettagli sulle rispettive operazioni, consultare "Selezione del modo riproduzione" (pagina 10).
- In modalità gruppo, premendo ►►►► durante l'esecuzione dell'ultimo brano del gruppo, il lettore passa a riprodurre il primo brano del gruppo. Premendo ◀◀◀◀ due volte di seguito durante l'esecuzione del primo brano del gruppo, inizia la riproduzione dell'ultimo.

### Nota

In modalità gruppo, il lettore tratta tutti i brani privi di un'impostazione di gruppo come appartenenti all'ultimo gruppo presente sul disco. L'ultimo gruppo è contrassegnato sul display come "GP --". I brani all'interno di un gruppo vengono visualizzati in base all'ordine che hanno sul disco, non all'ordine nel gruppo.

## Selezione e riproduzione dei gruppi desiderati (modalità selezione gruppo)

In un disco con impostazioni di gruppo, la modalità selezione gruppo consente di passare dalla riproduzione del gruppo corrente a qualsiasi altro gruppo presente sul MiniDisc. La modalità selezione gruppo può essere utilizzata in qualsiasi momento della riproduzione, con la modalità gruppo attiva o disattivata.

Quando la modalità gruppo è disattivata:

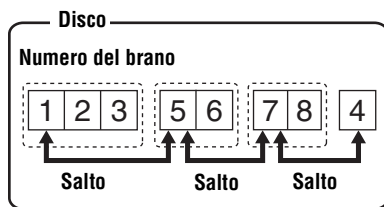

Quando la modalità gruppo è attivata:

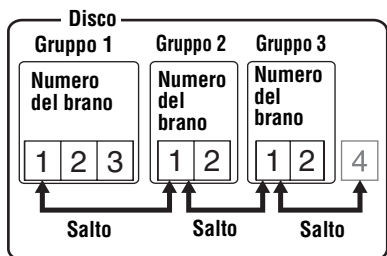

- 1** Inserire un disco con impostazioni di gruppo e avviare la riproduzione.
- 2** Premere GROUP.  
“” e “- -” lampeggiano nel display e la modalità di selezione gruppo si attiva.
- 3** Entro 5 secondi, premere ripetutamente o finché non compare il numero o il nome del gruppo. Il lettore avvia la riproduzione a partire dal primo brano del gruppo.

Quando è presente un nome di gruppo (Esempio: AAA)

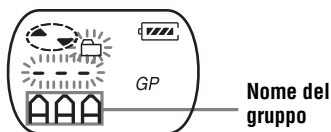

Quando non è presente un nome di gruppo

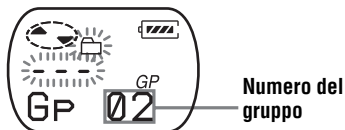

**Per annullare l'operazione**

Premere .

**Nota**

Se dopo il passaggio 3, non viene eseguita nessuna operazione entro 5 secondi, la modalità di selezione gruppo si disattiva. Per riprendere la procedura, ripetere il passaggio 2.

## Registrazione di gruppi con il registratore MiniDisc

Se si dispone di un registratore MD (piastra MD o MD Walkman con funzioni di registrazione) che consente l'editing dei nomi dei dischi, è possibile utilizzare tale funzione per registrare i gruppi anche se il registratore non è dotato della funzione gruppo.

Immettere la stringa di testo esattamente come descritto di seguito. Se si immette la stringa di testo in modo errato, la funzione gruppo non funzionerà.

**Per specificare i gruppi**

- 1** Utilizzando il registratore MD, cambiare il nome del disco come segue:

```
0:[Nome di disco]//[Prima pista del gruppo 1]-
      (A)                (B)
[Ultima pista del gruppo 1];[Nome del gruppo 1]//
      (B)                (C)
[Prima pista del gruppo 2]-
      (B)
[Ultima pista del gruppo 2];
      (B)
[Nome del gruppo 2]// .....
      (C)
```

(A) Nome del disco

(B) Numero del brano

(C) Nome del gruppo

// Separatore fra gruppi

- Trattino posizionato tra il primo e l'ultimo brano

; Separatore fra numero brano e nome gruppo

(Es.) Impostare i seguenti gruppi per il disco denominato "Collections":

Nome di gruppo per i brani da 1 a 7:

*My Favorites "2002winter"*

Nome di gruppo per i brani da 8 a 17:

*Jun&Tac "sunshine head"*

Nome di gruppo per i brani da 18 a 24:

*THE NIGHT BUTTERFLYS*

Nome di gruppo per i brani da 25 a 32:

*Dream World/Kiss Me!*

Stringa di testo immessa:

0;Collections//

1-7;My Favorites“2002winter”//

8-17;Jun&Tac“sunshine head”//

18-24;THE NIGHT BUTTERFLYS//

25-32;Dream World/Kiss Me!//



- Su un singolo MD è possibile registrare fino a 99\* gruppi.
- Nel nome del gruppo è consentito l'uso dei caratteri “;”, “/” e “-”.
- È possibile registrare lo stesso nome di gruppo più volte sullo stesso MiniDisc.
- È inoltre possibile specificare un gruppo senza immettere il relativo nome (©).

\* Il numero effettivo sarà inferiore a 99 se nel disco è stato inserito un numero di caratteri superiore al limite consentito.

### Nota

La funzione gruppo potrebbe non funzionare, in base alle specifiche del registratore MD in uso.

## Regolazione dei bassi e degli acuti (Preimpostazione suono digitale)

È possibile regolare i bassi e gli acuti in base ai propri gusti personali. Il lettore è in grado di memorizzare due insiemi di regolazioni che sarà possibile selezionare in seguito durante la riproduzione.

MENU/ENTER

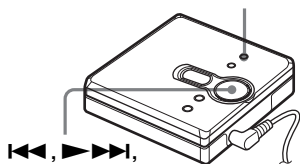

## Selezione della qualità audio

### Impostazioni di fabbrica

Le impostazioni di fabbrica di Preimpostazione del suono digitale sono le seguenti:

- “SOUND 1”: bassi +1, acuti  $\pm 0$
- “SOUND 2”: bassi +3, acuti  $\pm 0$

- 1** Durante la riproduzione, premere MENU/ENTER.
- 2** Premere ripetutamente **◀◀** o **▶▶▶▶** fino a quando “S-SEL” non lampeggia sul display, quindi premere MENU/ENTER.
- 3** Premere ripetutamente **◀◀** o **▶▶▶▶** per selezionare “SOUND 1”, “SOUND 2” o “OFF” nel display, quindi premere MENU/ENTER. Selezionando “OFF”, la preimpostazione del suono digitale viene disattivata.

## Regolazione della qualità audio

È possibile modificare la qualità audio predefinita. Per modificare la qualità audio predefinita, selezionare prima di tutto “SOUND 1” o “SOUND 2” (quella che si desidera modificare).

- 1** Durante la riproduzione e dopo aver selezionato “SOUND 1” o “SOUND 2”, premere MENU/ENTER.
- 2** Premere ripetutamente **◀◀** o **▶▶▶▶** fino a quando “S-SET” non lampeggia sul display, quindi premere MENU/ENTER.  
Il display mostra le impostazioni correnti per “BASS”.

segue

- 3** Premere ripetutamente **◀◀** o **▶▶▶▶** per regolare il livello.

Mostra se è selezionato **“SOUND 1”**  
o **“SOUND 2”**

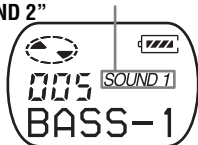

Il suono può essere regolato su 8 valori.  
(-4, -3, ...±0, ...+2, +3)

- 4** Premere MENU/ENTER.  
“BASS” è ora impostato e il display passa alla modalità di impostazione “TRE” (acuti).
- 5** Premere ripetutamente **◀◀** o **▶▶▶▶** per regolare il livello, quindi premere MENU/ENTER.  
La regolazione di “TRE” (acuti) viene applicata.  
Le impostazioni del suono vengono salvate e appare nuovamente il display di riproduzione.

## Per annullare l'operazione

Premere **■**.



È possibile selezionare un suono preimpostato mentre la riproduzione è in pausa.

### Nota

Se si utilizza la Preimpostazione suono digitale, a volume troppo alto possono verificarsi interruzioni o distorsioni del suono, dovute alle impostazioni o al brano. In tal caso, modificare le impostazioni della qualità audio.

## Visualizzazione del nome del brano e del tempo di riproduzione

Durante la riproduzione è possibile controllare il titolo del brano, il nome del disco, ecc. Le voci relative ai gruppi vengono visualizzate solo se si riproduce un brano con impostazioni di gruppo.

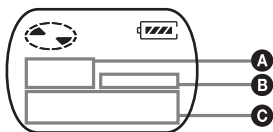

A	B	C
Numero del brano	—	Tempo trascorso
Numero del brano	🎵	Titolo del brano
Numero totale di brani nei gruppi	GP	Nome del gruppo
Numero totale di brani	🎶	Nome del disco
Numero del brano	—	Modalità del brano

- 1 Premere MENU/ENTER.
- 2 Premere ripetutamente ◀◀◀ o ▶▶▶ fino a quando "DISP" non lampeggia sul display, quindi premere MENU/ENTER.

- 3 Premere ripetutamente ◀◀◀ o ▶▶▶ finché le informazioni desiderate non lampeggiano sul display, quindi premere MENU/ENTER.

Ogni volta che si preme ▶▶▶, il display assume il seguente aspetto:

**LapTim** (Il tempo trascorso del brano corrente)

**T.Name** (Titolo del brano)

**G.Name** (Nome del gruppo)

**D.Name** (Nome del disco)

**T-MODE** (indica la modalità di registrazione selezionata sul registratore MD utilizzato, ad esempio "SP", "LP2", "LP4", o "MONO".)

### Nota

- Le voci potrebbero apparire in modo diverso oppure non essere selezionabili, in base allo stato di attivo/non attivo della modalità gruppo, alle impostazioni o allo stato di funzionamento del lettore e alle impostazioni del disco.
- L'indicazione del modo viene visualizzata solo durante la riproduzione. Compare per 2 secondi, quindi viene sostituita dall'indicazione del tempo trascorso del brano corrente.

## Protezione dell'udito (AVLS)

La funzione AVLS (Sistema di regolazione automatica del volume) mantiene basso il volume massimo per proteggere l'udito.

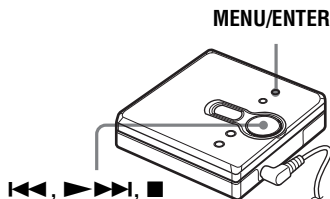

- 1 Premere MENU/ENTER.
- 2 Premere ripetutamente **◀◀** o **▶▶▶** fino a quando "OPTION" non lampeggia sul display, quindi premere MENU/ENTER.  
"AVLS" lampeggia sul display.
- 3 Premere MENU/ENTER.
- 4 Premere ripetutamente **◀◀** o **▶▶▶** fino a quando "ON" non lampeggia sul display, quindi premere MENU/ENTER.  
"ON" compare sul display e dopo 2 secondi viene nuovamente visualizzato il display di riproduzione.

### Per annullare la funzione AVLS

Selezionare "OFF" al punto 4, quindi premere MENU/ENTER.

### Per annullare l'operazione

Premere **■**.

## Blocco dei comandi (HOLD)

Utilizzare questa funzione per evitare che i tasti vengano messi in funzione accidentalmente quando si trasporta il lettore.

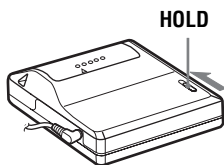

- 1 Far scorrere HOLD nella direzione di **→** per bloccare i comandi.

### Per sbloccare i comandi

Far scorrere HOLD nella direzione opposta alla freccia.

## Precauzioni

### Sicurezza

- Non conservare la batteria a secco a contatto con oggetti metallici come monete, portachiavi o catenine. Ciò potrebbe provocare un corto circuito e generare un calore molto pericoloso.
- L'utilizzo non corretto delle batterie può provocare la perdita di fluido o l'esplosione della batteria. Per evitare tali incidenti, assicurarsi di installare correttamente i poli + e - della batteria.
- Se dovesse verificarsi una perdita di liquido dalla batteria, pulire attentamente e completamente il fluido dallo scomparto della batteria prima di inserirne una nuova.
- Se il lettore non viene utilizzato per un lungo periodo di tempo, assicurarsi di rimuovere la batteria.

### Utilizzo

- Non far cadere il lettore e non esporlo a urti. Queste circostanze potrebbero causare dei malfunzionamenti.
- Non tirare i cavi delle cuffie/auricolari.
- Non lasciare il lettore nei luoghi descritti di seguito:
  - In ambienti molto caldi (oltre 60°C)
  - In punti esposti alla luce solare diretta o accanto a un radiatore
  - In macchina con i finestrini chiusi (specialmente in estate)
  - In ambienti umidi quali una stanza da bagno
  - Accanto a sorgenti di campi elettromagnetici, quali magneti, diffusori o apparecchi televisivi
  - In ambienti polverosi

### Surriscaldamento

Può verificarsi un surriscaldamento nel registratore se viene utilizzato per un lungo periodo di tempo. Non si tratta comunque di un malfunzionamento.

### Nota sul rumore meccanico

L'unità emette un rumore meccanico durante il funzionamento causato dal sistema di risparmio di corrente del lettore. Tale rumore è del tutto normale.

## Installazione

Non utilizzare mai l'unità in luoghi troppo esposti alla luce, al caldo o al freddo, all'umidità o soggetti alle vibrazioni.

### Cartuccia del MiniDisc

- Non toccare direttamente il disco interno. L'apertura forzata della protezione scorrevole può provocare danni al disco interno.
- Per trasportare un MiniDisc utilizzare l'apposita custodia.
- Non mettere la cartuccia dove potrebbe essere esposta alla luce, a temperature eccessive, all'umidità o alla polvere.
- Incollare l'etichetta in dotazione unicamente sull'apposito spazio del MiniDisc. Non incollarla su altri punti della superficie del disco.

### Cuffie/auricolari

#### Sicurezza nella circolazione stradale

- Non utilizzare mai le cuffie/auricolari durante la guida, in bicicletta o alla guida di qualsiasi veicolo motorizzato. Tale comportamento potrebbe creare situazioni di pericolo e, in molte zone, è vietato dalla legge. Anche tenere il registratore in funzione ad alto volume quando si cammina per strada è potenzialmente pericoloso, specialmente quando si attraversa una strada. Occorre fare estrema attenzione oppure smettere di usare l'apparecchio nelle situazioni di potenziale pericolo.
- In caso di reazione allergica alle cuffie/auricolari in dotazione, interrompere l'utilizzo e consultare un medico oppure rivolgersi a un centro di assistenza Sony.

#### Per evitare lesioni all'udito

Evitare l'uso delle cuffie/auricolari a volume elevato. Gli specialisti dell'udito mettono in guardia contro l'ascolto continuo, ad alto volume e per lunghi periodi. Se si avverte un trillo nelle orecchie, ridurre il volume o smettere di utilizzare il registratore.

#### Rispetto per gli altri

Tenere il volume a un livello moderato. Consentirà di sentire i suoni esterni e di avere rispetto per le persone circostanti.

## Pulizia dell'unità

- Pulire l'esterno del lettore con un panno morbido leggermente inumidito con acqua e asciugarlo con un panno asciutto. Non utilizzare nessun tipo di panno abrasivo, polvere per la pulizia o solvente come alcool o benzene perché queste sostanze potrebbero rovinare le rifiniture esterne del registratore.
- Pulire la cartuccia del disco con un panno asciutto per rimuovere la polvere.
- La polvere sulla lente potrebbe impedire all'unità di funzionare in modo appropriato. Assicurarsi di chiudere bene il coperchio dello scomparto del disco dopo aver inserito o estratto un MiniDisc.
- Per ottenere una migliore qualità audio, utilizzare un panno morbido per pulire le prese delle cuffie/auricolari. Una spina non perfettamente pulita potrebbe causare distorsioni o interruzioni del suono.
- Pulire le connessioni periodicamente con un batuffolo di cotone o con un panno morbido come illustrato di seguito.

## Comparto della batteria a secco

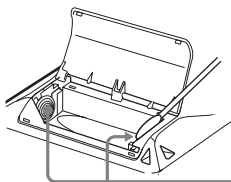

## Connessioni

Per eventuali domande o segnalazioni di problemi relativi al prodotto, rivolgersi al rivenditore Sony più vicino. (Se si verifica un problema quando il disco si trova nel registratore, consigliamo di lasciare il disco all'interno del registratore e di consultare il rivenditore Sony per identificare con precisione la causa del problema.)

Quando ci si rivolge al rivenditore Sony è necessario portare con sé il lettore e le cuffie/auricolari.



## Risoluzione dei problemi

Se un problema persiste anche dopo aver eseguito tutti i controlli, consultare il rivenditore Sony più vicino.

Sintomo	Causa/Soluzione
L'unità non funziona o funziona male.	<ul style="list-style-type: none"> <li>• Si è tentato di riprodurre senza il disco inserito nel lettore. (“NoDISC” lampeggia sul display.) ➔ Inserire un MiniDisc.</li> <li>• La funzione HOLD è attiva (quando si preme un tasto di funzionamento sul lettore, sul display compare “HOLD”). ➔ Disattivare HOLD facendo scorrere l'interruttore HOLD nella direzione opposta alla freccia (pagina 7, 18).</li> <li>• All'interno dell'unità si è formata della condensa. ➔ Estrarre il disco e lasciare l'unità in un luogo caldo per qualche ora fino a quando la condensa non è evaporata.</li> <li>• La batteria a secco è quasi scarica (“LoBATT” lampeggia o non viene visualizzata alcuna indicazione). ➔ Sostituire la batteria con una nuova (pagina 6).</li> <li>• La batteria a secco non è stata inserita correttamente. ➔ Inserire la batteria correttamente (pagina 6).</li> <li>• È stato inserito un MiniDisc senza nessuna registrazione. (“BLANK” lampeggia sul display.) ➔ Inserire un MiniDisc registrato.</li> <li>• Il lettore non riesce a leggere correttamente il disco. (È sporco o graffiato.) (“ERROR” lampeggia sul display.) ➔ Reinscrivere o sostituire il disco.</li> <li>• Mentre era in funzione, il registratore ha ricevuto un urto nella parte meccanica, disturbi di origine elettrostatica ecc. ➔ Riavviare il funzionamento come segue:             <ol style="list-style-type: none"> <li>1 Rimuovere la batteria a secco.</li> <li>2 Lasciare il registratore spento per 30 secondi.</li> <li>3 Reinscrivere la batteria a secco.</li> </ol> </li> </ul>
Il lettore MD non riproduce i brani normalmente.	<ul style="list-style-type: none"> <li>• È impostata la modalità di riproduzione ripetuta. (Sul lettore è visualizzato “☐”.) ➔ Selezionare la modalità “Normal” e avviare la riproduzione. Per maggiori informazioni, consultare “Selezione del modo riproduzione” (pagina 10).</li> <li>• Il disco viene riprodotto in modalità gruppo. ➔ Disattivare la modalità gruppo.</li> </ul>
Il MiniDisc non viene riprodotto dal primo brano.	<ul style="list-style-type: none"> <li>• La riproduzione del disco si interrompe prima di arrivare all'ultimo brano. ➔ Tenere premuto ►►►► per 2 o più secondi per avviare la riproduzione dal primo brano.</li> <li>• Il disco viene riprodotto in modalità gruppo. ➔ Disattivare la modalità gruppo e interrompere la riproduzione, quindi tenere premuto ►►►► per 2 o più secondi per avviare la riproduzione dal primo brano.</li> </ul>

Sintomo	Causa/Soluzione
La Preimpostazione suono digitale non funziona.	<ul style="list-style-type: none"> <li>La funzione preimpostazione suono digitale è disattivata. <ul style="list-style-type: none"> <li>➔ Selezionare “SOUND 1” o “SOUND 2”. Per maggiori informazioni, consultare “Regolazione dei bassi e degli acuti (Preimpostazione suono digitale)” (pagina 15).</li> </ul> </li> </ul>
Il suono riprodotto salta.	<ul style="list-style-type: none"> <li>Il lettore si trova in un luogo dove riceve continue vibrazioni. <ul style="list-style-type: none"> <li>➔ Spostare il lettore in un luogo stabile.</li> </ul> </li> <li>Un brano molto corto può causare salti nel suono. <ul style="list-style-type: none"> <li>➔ Non creare brani di durata inferiore a un secondo.</li> </ul> </li> </ul>
Il suono produce disturbi di origine elettrostatica.	<ul style="list-style-type: none"> <li>Forte magnetismo dal televisore oppure tale dispositivo interferisce con il funzionamento. <ul style="list-style-type: none"> <li>➔ Collocare l'unità lontano dalla sorgente del forte magnetismo.</li> </ul> </li> </ul>
Si sente un rumore momentaneo.	<ul style="list-style-type: none"> <li>Il suono è stato registrato in modalità LP4 stereo. <ul style="list-style-type: none"> <li>➔ La particolare tecnologia di compressione audio utilizzata nella modalità LP4, in rarissime occasioni può causare un rumore momentaneo durante la riproduzione di brani registrati in tale modalità.</li> </ul> </li> </ul>
Il lettore non funziona correttamente.	<ul style="list-style-type: none"> <li>Si è tentato di attivare la modalità gruppo durante la riproduzione programmata. <ul style="list-style-type: none"> <li>➔ Attivare la funzione gruppo prima di selezionare la riproduzione programmata.</li> </ul> </li> </ul>
Dalle cuffie/auricolari non proviene alcun suono.	<ul style="list-style-type: none"> <li>La spina della cuffia/auricolare non è inserita correttamente. <ul style="list-style-type: none"> <li>➔ Collegare correttamente la spina della cuffia/auricolare al connettore <math>\Omega</math>.</li> </ul> </li> <li>Il volume è troppo basso. <ul style="list-style-type: none"> <li>➔ Regolare il volume premendo VOL + o -.</li> </ul> </li> <li>La spina è sporca. <ul style="list-style-type: none"> <li>➔ Pulire la spina.</li> </ul> </li> </ul>
Non è possibile aumentare il volume.	<ul style="list-style-type: none"> <li>AVLS è attivo. <ul style="list-style-type: none"> <li>➔ Impostare AVLS a “OFF” (pagina 18).</li> </ul> </li> </ul>
La funzione gruppo non funziona.	<ul style="list-style-type: none"> <li>Si è tentato di attivare la modalità gruppo su un disco privo di informazioni di gruppo. <ul style="list-style-type: none"> <li>➔ Usare un disco con informazioni di gruppo.</li> </ul> </li> <li>Si è tentato di attivare la modalità gruppo durante la riproduzione di un brano non appartenente a gruppi. <ul style="list-style-type: none"> <li>➔ Non è possibile utilizzare la funzione gruppo durante la riproduzione di un brano che non appartiene ad alcun gruppo.</li> </ul> </li> <li>Si è tentato di attivare la modalità gruppo durante la scelta del programma di riproduzione. <ul style="list-style-type: none"> <li>➔ Attivare la funzione gruppo prima di selezionare la riproduzione programmata.</li> </ul> </li> </ul>
Quando si manda avanti o si riavvolge, il lettore non passa al brano successivo o precedente.	<ul style="list-style-type: none"> <li>È attiva la modalità di selezione gruppo. <ul style="list-style-type: none"> <li>➔ Disattivare la modalità di selezione gruppo. La modalità di selezione gruppo si disattiva automaticamente se non viene eseguita alcuna operazione entro 5 secondi. Per maggiori informazioni, consultare “Selezione e riproduzione dei gruppi desiderati (modalità selezione gruppo)” (pagina 13).</li> </ul> </li> </ul>

## Caratteristiche tecniche

### Letttore MD

#### Sistema di riproduzione audio

Sistema audio digitale MiniDisc

#### Caratteristiche del diodo laser

Materiale: GaAlAs

Lunghezza onda:  $\lambda = 790$  nm

Durata di emissione: continua

Uscita laser: inferiore a 44,6  $\mu$ W

(Questa uscita rappresenta il valore misurato a una distanza di 200 mm dalla superficie dell'obiettivo sul gruppo pickup ottico con un'apertura di 7 mm.)

#### Giri

Circa da 300 a 2 700 giri/min

#### Correzione di errore

ACIRC (Advanced Cross Interleave Reed Solomon Code)

#### Frequenza di campionamento

44,1 kHz

#### Codifica

ATRAC (Adaptive TRansform Acoustic Coding)

ATRAC3 — LP2/LP4

#### Sistema di modulazione

EFM (Modulazione otto a quattordici)

#### Numero di canali

2 canali stereo

1 canale mono

#### Risposta in frequenza

da 20 a 20 000 Hz  $\pm$  3 dB

#### Wow e flutter

Inferiori al limite misurabile

#### Uscite

⌚: minipresa stereo, livello di uscita massimo

3,5 mW + 3,5 mW, impedenza di carico 16 ohm

## Specifiche generali

### Requisiti di alimentazione

Una batteria alcalina a secco LR6, formato AA (non in dotazione)

### Durata della batteria

Vedere "Durata della batteria" (pagina 6)

### Dimensioni

Circa 81  $\times$  28,9  $\times$  74,4 mm (l/a/p) senza gli accessori.

### Peso

Circa 93 g solo il lettore

Brevetti statunitensi ed esteri sotto licenza della Dolby Laboratories.

Disegno e caratteristiche tecniche sono soggetti a modifiche senza preavviso.

## Accessori opzionali

Cuffie/auricolari stereo\* serie MDR

Diffusori attivi serie SRS

\* Se si usano cuffie opzionali, utilizzare solo cuffie/auricolari con mini-spine stereofoniche. Non è possibile utilizzare le cuffie/auricolari con microspine.

Il rivenditore potrebbe non disporre di alcuni degli accessori descritti sopra. Si prega di chiedere al rivenditore informazioni dettagliate sugli accessori disponibili nel proprio paese.

## **CUIDADO**

**Para evitar riscos de incêndio ou de descargas eléctricas, não exponha o aparelho à chuva ou à humidade.**

Não instale o aparelho num espaço fechado, como por exemplo, uma estante ou um armário.

Para evitar riscos de incêndio, não obstrua os orifícios de ventilação do aparelho com jornais, panos, cortinas, etc., e não coloque velas acesas em cima do aparelho.

Para evitar riscos de incêndio ou de descargas eléctricas, não coloque objectos com líquido, tais como vasos, em cima do aparelho.

Determinados países podem regulamentar a eliminação da pilha utilizada para alimentar este produto. Consulte o seu agente local.

### **Atenção**

A utilização de instrumentos ópticos com este aparelho aumenta o risco de lesões oculares.

**ATENÇÃO — RADIAÇÕES LASER,  
SE ABERTO**

**NÃO OLHE FIXAMENTE PARA O  
RAIO LASER NEM O OBSERVE  
DIRECTAMENTE COM  
INSTRUMENTOS ÓPTICOS**

## **Informações**

O VENDEDOR NÃO PODE, EM NENHUMA CIRCUNSTÂNCIA, SER RESPONSABILIZADO POR DANOS DIRECTOS, ACIDENTAIS OU CONSEQUENCIAIS DE QUALQUER NATUREZA, NEM POR PERDAS OU DESPESAS RESULTANTES DE UM PRODUTO DEFEITUOSO OU PROVOCADAS PELA UTILIZAÇÃO DE QUALQUER PRODUTO.



A validade da marca CE é limitada apenas aos países onde a sua circulação é obrigatória, sobretudo nos países EEE (Espaço Económico Europeu).

# Índice

---

<b>Exploração dos controlos .....</b>	<b>4</b>
---------------------------------------	----------

---

<b>Como começar .....</b>	<b>6</b>
---------------------------	----------

---

<b>Reproduzir um MD imediatamente! .....</b>	<b>8</b>
--	----------

---

<b>Os vários modos de reprodução .....</b>	<b>10</b>
--	-----------

Procurar rapidamente uma faixa ou posição específica (procura rápida) .....	10
Seleccionar o modo de reprodução .....	10
Ouvir faixas numa sequência específica (Reprodução de programa) .....	12
Utilizar a função de grupo .....	12
O que é um disco com programações de grupo? .....	12
Ouvir faixas de um grupo específico (Reprodução de modo de grupo) .....	13
Seleccionar e reproduzir grupos específicos (Função de alteração de grupo) .....	13
Gravação de grupos com o gravador de MiniDisc .....	14
Regular os graves e os agudos (Programação de som digital) .....	15
Seleccionar a qualidade de som .....	15
Regular a qualidade de som .....	16

PT

---

<b>Outras operações .....</b>	<b>17</b>
-------------------------------	-----------

Ver o nome da faixa e o tempo de reprodução .....	17
Proteger a audição (AVLS) .....	18
Bloquear os controlos (HOLD) .....	18

---

<b>Informações adicionais .....</b>	<b>19</b>
-------------------------------------	-----------

Precauções .....	19
Resolução de problemas .....	21
Especificações .....	23

# Exploração dos controlos

## Parte frontal do leitor

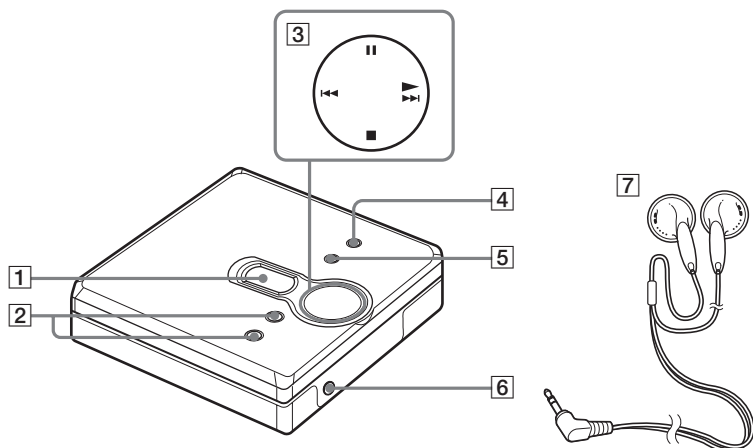

- 1** Visor
- 2** Botão VOL + e -  
O botão VOL + tem um ponto em relevo.
- 3** Tecla de controlo com 4 posições
  - ▶ (reproduzir)\*
  - ◀◀ e ▶▶ (procurar/AMS)
  - (parar)
  - ▬ (pausa)

\* O botão ▶ tem um ponto em relevo.
- 4** Botão MENU/ENTER
- 5** Botão GROUP
- 6** Tomada ◡ (auscultadores/auriculares)
- 7** Auscultadores/auriculares

## Parte posterior do leitor

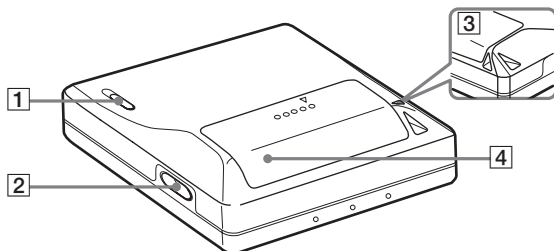

**1** Interruptor HOLD

**2** Botão OPEN

**3** Orifício para alça

Utilize este orifício para prender uma alça.

**4** Tampa do compartimento da pilha

## A janela do visor do leitor

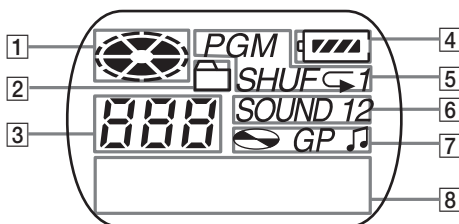

**1** Indicação de disco

**2** Indicação do modo de grupo  
Acende-se quando o modo de grupo está ligado.

**3** Visor do número das faixas

**4** Indicação do nível de carga da pilha  
Mostra a carga residual da pilha.

**5** Indicação do modo de reprodução  
Mostra o modo de reprodução do MD.

**6** Indicação SOUND

**7** Indicação do disco, grupo ou faixa

**8** Visor de informações de caracteres  
Mostra os nomes das faixas, o tempo decorrido, etc.

# Como começar

## 1 Introduza uma pilha seca alcalina.

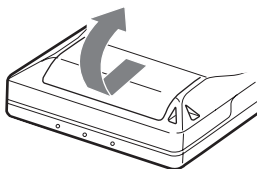

Para abrir faça deslizar a tampa do compartimento da pilha.

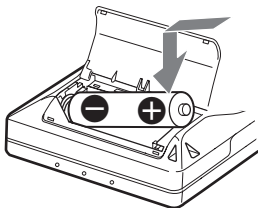

Introduza uma pilha seca alcalina LR6 (tamanho AA), começando pelo lado do pólo negativo.

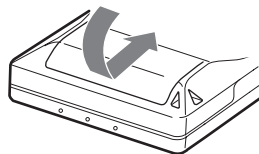

Feche a tampa.

### Quando substituir uma pilha

Pode verificar o estado da pilha através da indicação de carga da pilha enquanto está a utilizar o aparelho.



Carga da pilha a diminuir



Pilha fraca



A pilha está sem carga.

“LoBATT” pisca no visor e a corrente desliga-se.

### Duração da pilha

(Unidade: Tempo aprox. em horas)(JEITA<sup>1)</sup>)

Pilha	Estéreo SP	Estéreo LP2	Estéreo LP4
Pilha seca alcalina LR6 (SG) da Sony <sup>2)</sup>	41	50	56

<sup>1)</sup> Medida segundo a norma da JEITA (Japan Electronics and Information Technology Industries Association).

<sup>2)</sup> Quando utilizar uma pilha seca alcalina Sony LR6 (SG) “STAMINA” (fabricada no Japão).

### Nota

As condições de funcionamento, a temperatura do local e o tipo da pilha podem reduzir a duração da pilha.



## 2

# Fazer ligações e desbloquear o controlo.

- ① Ligar os auscultadores/auriculares a .

- ② Faça deslizar HOLD na direcção oposta à da seta indicada no leitor (HOLD ) para desbloquear os controlos.

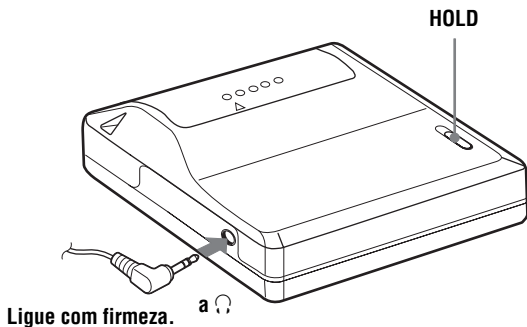

# Reproduzir um MD imediatamente!

## 1 Introduza um MD.

① Prima OPEN para abrir a tampa.

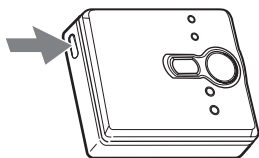

② Introduza um MD com o lado que contém a etiqueta virada para cima e carregue na tampa para a fechar.

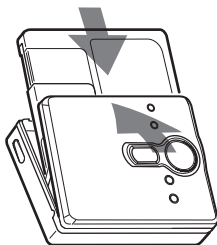

## 2 Reproduzir um MD.

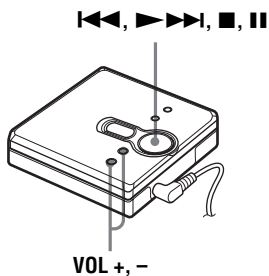

① Prima ►►►I.

② Prima VOL + ou - para regular o volume.

O indicador de volume aparece no visor, permitindo-lhe controlar o volume de som.

**Para parar a reprodução, prima ■.**

A reprodução começa a partir do ponto em que parou pela última vez. Para iniciar a reprodução a partir do início da primeira faixa, prima ►►►I durante 2 segundos ou mais.

Para	Operação
Procurar o início da faixa actual ou da faixa anterior <sup>1)</sup>	Prima <b>⏮</b> . Prima <b>⏮</b> várias vezes até aparecer o início da faixa pretendida.
Localizar o início da faixa seguinte <sup>2)</sup>	Prima <b>⏭</b> uma vez.
Voltar atrás durante a reprodução	Mantenha <b>⏮</b> premido.
Avançar durante a reprodução	Mantenha <b>⏭</b> premido.
Fazer uma pausa	Prima <b>⏸</b> . Volte a premir <b>⏸</b> para retomar a reprodução.
Retirar o MD	Prima <b>⏏</b> e, em seguida, OPEN. <sup>3)</sup>

<sup>1)</sup> Se premir **⏮** duas vezes continuamente enquanto a primeira faixa do disco estiver a ser reproduzida, o leitor vai para o início da última faixa do disco.

<sup>2)</sup> Se premir **⏭** durante a reprodução da última faixa do disco, o leitor volta ao início da primeira faixa do disco.

<sup>3)</sup> Se abrir a tampa, a reprodução começará a partir do início da primeira faixa (excepto quando o modo de grupo está activado).

### **Suprimir o salto de som (G-PROTECTION)**

A função G-PROTECTION foi desenvolvida para fornecer um nível mais elevado de resistência ao choque do que os leitores existentes, de modo a permitir a utilização do leitor durante a prática do “jogging”.

#### **Nota**

O som de reprodução pode saltar se:

- o leitor sofrer um choque contínuo.
- for reproduzido um MiniDisc sujo ou riscado.



- O MZ-E310 é compatível com o DSP TYPE-R para ATRAC, recentemente desenvolvido. Permite assim a audição do som de alta qualidade TYPE-R por meio de MDs gravados no modo Estéreo SP em decks de MDs, etc. equipados com TYPE-R.
- O leitor pode reproduzir a faixa gravada no modo de reprodução longa (2 × ou 4 ×) (LP2 ou LP4). A reprodução estéreo normal, a reprodução estéreo LP2, a reprodução estéreo LP4 ou a reprodução mono é automaticamente seleccionada para corresponder à fonte áudio.
- O visor desligará logo após ter premido **⏏**.

## Procurar rapidamente uma faixa ou posição específica (procura rápida)

Pode efectuar dois tipos de procura rápida.

- **Procura de marcas de indexação** — Efectua uma procura rápida controlando o número ou o nome das faixas (programação de fábrica).
- **Procura de hora** — Efectua uma procura rápida controlando o tempo decorrido.

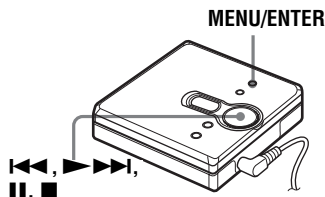

- 1** Durante a reprodução, prima MENU/ENTER.
- 2** Prima várias vezes ◀◀ ou ▶▶▶▶ até “SEARCH” piscar no visor e depois prima MENU/ENTER.
- 3** Prima várias vezes ◀◀ ou ▶▶▶▶ até “Index” (procura de marcas de indexação) ou “Time” (procura de hora) piscar no visor e depois prima MENU/ENTER.
- 4** Prima II.
- 5** Mantenha premido ◀◀ ou ▶▶▶▶ até aparecer no visor o número/nome da faixa pretendida (procura de marcas de indexação) ou o tempo decorrido pretendido (procura de hora).
- 6** Prima II.  
A reprodução é iniciada a partir da faixa seleccionada.

## Para cancelar o procedimento

Prima ■.



- Se efectuar este procedimento com o leitor em modo de reprodução aleatória, esta reprodução começará a partir da faixa seleccionada.
- Se o leitor for para a primeira ou para a última faixa do disco, à medida que prime o botão ◀◀ ou ▶▶▶▶ no passo 5, o leitor regressará, respectivamente, à última ou à primeira faixa. (No modo de grupo, se o leitor for para a primeira ou para a última faixa de um grupo, à medida que prime o botão ◀◀ ou ▶▶▶▶ no passo 5, o leitor regressará, respectivamente, à última ou à primeira faixa desse grupo.) (Consulte “Utilizar a função de grupo” (página 12).)

## Seleccionar o modo de reprodução

Pode seleccionar diferentes modos de reprodução: reprodução normal, reprodução repetitiva (1Rep.), reprodução aleatória (Shuff) ou reprodução de programa (PGM).

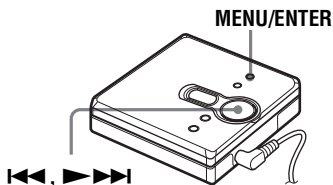

- 1** Durante a reprodução, prima MENU/ENTER.
- 2** Prima várias vezes ◀◀ ou ▶▶▶▶ até “P-MODE” piscar no visor e depois prima MENU/ENTER.

**3** Prima várias vezes **◀◀** ou **▶▶▶▶** para seleccionar o modo de reprodução e depois prima MENU/ENTER.

Sempre que premir **▶▶▶▶**, o item no visor indicado por **A** muda da seguinte maneira:

Se premir MENU/ENTER enquanto **A** estiver a piscar, muda o modo de reprodução.

O novo modo aparece no visor indicado por **B**.

**Premindo várias vezes ▶▶▶▶ muda**

**A.**

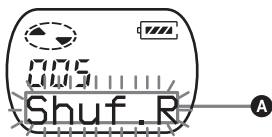

**B** acende-se quando prime MENU/ENTER.



### Indicação **A/B** (modo de reprodução)

**Normal** / — (reprodução normal)  
Reproduz todas as faixas uma vez.

**AllRep** / **↵**

Reproduz todas as faixas várias vezes.

**1 Track** / **1**

Reproduz uma única faixa.

**1Rep** / **↵ 1**

Reproduz uma faixa várias vezes.

**Shuff** / **SHUF**

Depois de terminada a reprodução da faixa actualmente seleccionada, as faixas restantes são reproduzidas por ordem aleatória.

**Shuf. R** / **SHUF** **↵**

Depois de terminada a reprodução das faixas seleccionadas, as faixas restantes são repetidas por ordem aleatória.

**PGM** / **PGM**

As faixas são reproduzidas pela ordem que especificou.

**PGMRep** / **PGM** **↵**

As faixas são reproduzidas repetidamente pela ordem que especificou.

### Para cancelar o procedimento

Prima **■**.

## Ouvir faixas numa sequência específica (Reprodução de programa)

- 1 Efectuar os passos 1 e 2 em “Seleccionar o modo de reprodução” (página 10), seleccionar “PGM” no passo 3 e depois premir MENU/ENTER.



- 2 Prima várias vezes ◀◀ ou ▶▶▶▶ para seleccionar o número da faixa.

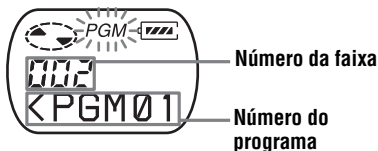

- 3 Prima MENU/ENTER. A faixa é introduzida.



- 4 Repita os passos 2 e 3 para seleccionar outras faixas na sequência pretendida.
- 5 Prima MENU/ENTER durante 2 segundos ou mais. A programação é introduzida e a reprodução é iniciada a partir da primeira faixa programada.



- A programação de reprodução do programa permanece na memória mesmo depois de a reprodução ser interrompida ou concluída.

- Pode definir a reprodução do programa até um máximo de 20 faixas.
- Pode especificar o modo de reprodução de um grupo seleccionado quando o modo de grupo está activado. Para activar o modo de grupo, consulte “Seleccionar e reproduzir grupos específicos (Função de alteração de grupo)” (página 13).
- O modo de reprodução também pode ser seleccionado quando o leitor está no modo de pausa ou de paragem.

### Notas

- Todas as programações de programa são perdidas quando a tampa do leitor é aberta.
- Se não for efectuada qualquer programação num espaço de 5 minutos com o leitor parado, será introduzido o programa que foi criado até essa altura.
- Durante a programação, não pode activar/desactivar o modo de grupo.
- Se activar o modo de grupo durante a reprodução do programa, esta reprodução é cancelada.

## Utilizar a função de grupo

O leitor pode ser utilizado com um disco que tenha programações de grupo. A função de grupo é útil para reproduzir um grande número de faixas ou faixas que foram gravadas no modo MDLP (LP2/LP4).

## O que é um disco com programações de grupo?

Trata-se de um disco que contém uma programação para organizar faixas em grupos e que permite seleccionar esses grupos.

O leitor não suporta a gravação de programações de grupo. Utilize o gravador de MD para gravar informações e depois utilize o leitor para reprodução.

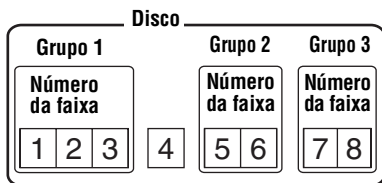

Se o seu gravador tiver uma função para editar nomes de discos, pode utilizá-la para gravar grupos. Para obter mais informações, consulte “Gravação de grupos com o gravador de MiniDisc” (página 14).

## Ouvir faixas de um grupo específico (Reprodução de modo de grupo)

**Reprodução com o modo de grupo desactivado:**

A reprodução começa na primeira faixa do disco e termina na última faixa do disco.

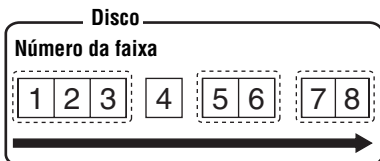

**Reprodução com o modo de grupo activado:**

A reprodução de grupos seleccionados começa na primeira faixa do grupo e termina na última faixa do grupo.

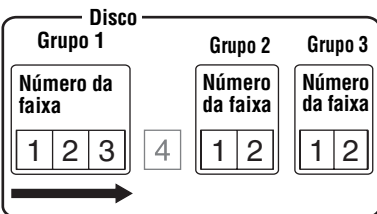

**1** Introduza no leitor um disco que tenha programações de grupo e reproduza-o.

**2** Prima GROUP durante 2 segundos ou mais.

“ ” e “GP ON” acendem-se no visor e o modo de grupo é activado. A reprodução pára no final da última faixa do grupo seleccionado.

Para obter mais informações sobre como seleccionar outro grupo, consulte “Seleccionar e reproduzir grupos específicos (Função de alteração de grupo)” (página 13).

## Para desactivar o modo de grupo

Prima novamente GROUP durante 2 segundos ou mais.



- Com o modo de grupo activado, é possível a reprodução repetitiva, reprodução aleatória ou reprodução de programa. Para obter mais informações sobre as respectivas operações, consultar “Seleccionar o modo de reprodução” (página 10).
- No modo de grupo, se premir ►►► durante a última faixa do grupo, a reprodução passa para a primeira faixa do grupo. Se premir ◀◀ duas vezes continuamente durante a reprodução da primeira faixa do grupo, a reprodução passa para a última faixa do grupo.

### Nota

No modo de grupo, o leitor identifica todas as faixas sem programações de grupo como parte do último grupo no disco. O último grupo aparece no visor como “GP -”. Num determinado grupo, as faixas aparecem pela ordem no disco e não pela ordem dentro do grupo.

## Seleccionar e reproduzir grupos específicos (Função de alteração de grupo)

Quando reproduzir um disco com programações de grupo, a função de alteração de grupo permitir-lhe-á passar do grupo que está a ser reproduzido para qualquer outro grupo no MD. A função de alteração de grupo pode ser utilizada em qualquer altura durante a reprodução,

independentemente de o leitor se encontrar no modo de grupo ou não.

Quando o modo de grupo está desligado:

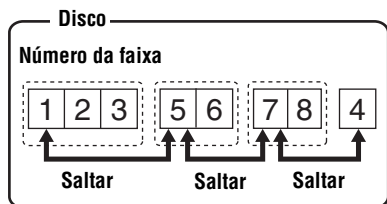

Quando o modo de grupo está activado:

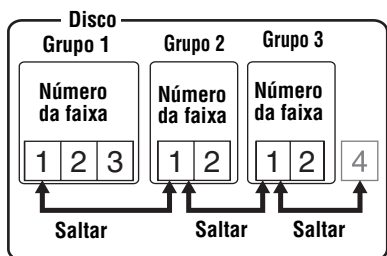

- 1 Introduza no leitor um disco que tenha programações de grupo e reproduza-o.
- 2 Prima GROUP.  
“” e “- - -” piscam no visor e o modo de alteração de grupo é activado.
- 3 Prima várias vezes ou durante 5 segundos até aparecer o nome ou o número do grupo pretendido.  
O leitor inicia a reprodução a partir da primeira faixa do grupo.

Quando existe um nome de grupo  
(Exemplo: AAA)

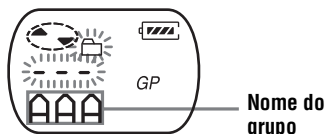

Quando não existe um nome de grupo

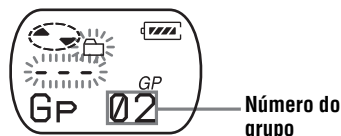

**Para cancelar o procedimento**

Prima .

**Nota**

Se não for efectuada nenhuma operação num período de 5 segundos no passo 3, o modo de alteração de grupo é cancelado. Para efectuar o procedimento, comece novamente a partir do passo 2.

**Gravação de grupos com o gravador de MiniDisc**

Se o seu gravador de MD (deck de MD ou MD-Walkman gravador) tiver uma função para editar nomes de discos, pode utilizá-la para gravar grupos, mesmo se o gravador não dispuser da função de grupo. A cadeia de texto deverá ser introduzida conforme descrito abaixo. A função de grupo não funcionará se a cadeia de texto for introduzida incorrectamente.



## Para especificar grupos

**1** Utilizando o seu gravador de MD, mude o nome do disco do seguinte modo:

0;[Nome do disco] // [Primeira faixa do grupo 1]-

(A)

(B)

[Última faixa do grupo 1]; [Nome do grupo 1] //

(B)

(C)

[Primeira faixa do grupo 2]-

(B)

[Última faixa do grupo 2];

(B)

[Nome do grupo 2] // .....

(C)

- (A) Nome do disco
  - (B) Número da faixa
  - (C) Nome do grupo
- // Separador entre grupos  
- Hífen posicionado entre a primeira e a última faixa  
; Separador entre o número da faixa e o nome do grupo

(Exemplo) Defina os grupos seguintes para o disco designado por "Collections":

Nome de grupo para as faixas 1-7:

*My Favorites* "2002winter"

Nome de grupo para as faixas 8-17:

*Jun&Tac* "sunshine head"

Nome de grupo para as faixas 18-24:

*THE NIGHT BUTTERFLYS*

Nome de grupo para as faixas 25-32:

*Dream World/Kiss Me!*

Cadeia de texto introduzida:

0;Collections//

1-7;My Favorites"2002winter"//

8-17;Jun&Tac"sunshine head"//

18-24;THE NIGHT BUTTERFLYS//

25-32;Dream World/Kiss Me!//



- Num só MD pode gravar-se até um máximo de 99\* grupos.

- Num nome de grupo, pode introduzir-se os caracteres ":", "/" e "-".
- Um nome de grupo específico pode ser gravado duas ou mais vezes no mesmo MD.
- Pode especificar um grupo sem introduzir um nome de grupo (C) associado.

\* O número corrente será inferior a 99, se o número de caracteres introduzido for superior ao número admissível por disco.

## Nota

Consoante as características técnicas do gravador de MD, a função de grupo não funcionará.

## Regular os graves e os agudos (Programação de som digital)

Pode regular os graves e os agudos consoante o seu gosto. O leitor pode guardar dois conjuntos de regulações de agudos e graves, que podem ser seleccionadas posteriormente durante a reprodução.

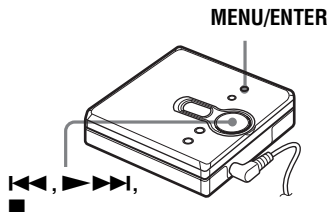

## Seleccionar a qualidade de som

### Programação de fábrica

As programações de fábrica da programação de som digital são as seguintes:

- "SOUND 1": graves +1, agudos  $\pm 0$
- "SOUND 2": graves +3, agudos  $\pm 0$

- 1** Durante a reprodução, prima MENU/ENTER.
- 2** Prima várias vezes ◀◀ ou ▶▶▶▶ até “S-SEL” piscar no visor e depois prima MENU/ENTER.
- 3** Prima várias vezes ◀◀ ou ▶▶▶▶ para seleccionar “SOUND 1”, “SOUND 2” ou “OFF” no visor e depois prima MENU/ENTER. Se seleccionar “OFF” desactivará a função de programação de som digital.

## Regular a qualidade de som

Pode mudar a qualidade de som programada. Para mudar a qualidade de som programada, seleccione “SOUND 1” ou “SOUND 2”, a que pretender.

- 1** Com o gravador no modo de reprodução e “SOUND 1” ou “SOUND 2” seleccionado, prima MENU/ENTER.
- 2** Prima várias vezes ◀◀ ou ▶▶▶▶ até “S-SET” piscar no visor e depois prima MENU/ENTER.  
O visor mostra a programação de som “BASS” actualmente seleccionada.
- 3** Prima várias vezes ◀◀ ou ▶▶▶▶ para regular o nível de som.

**Mostra a selecção “SOUND 1” ou “SOUND 2”**



**O som pode ser regulado em 8 fases.**  
(-4, -3, ...±0, ...+2, +3)

- 4** Prima MENU/ENTER.  
“BASS” é programado e o visor passa a mostrar o modo “TRE” (agudos).

- 5** Prima várias vezes ◀◀ ou ▶▶▶▶ para regular o nível de som e depois prima MENU/ENTER.  
“TRE” (agudos) é programado. As programações de som são guardadas e o visor de reprodução aparece novamente.

## Para cancelar o procedimento

Prima ■.



Com a reprodução no modo de pausa, pode seleccionar um som predefinido.

## Nota

Sempre que utilizar a programação de som digital, o som pode ter quebras ou ficar distorcido se o volume estiver demasiado alto, consoante as programações ou a faixa. Neste caso, mude as programações da qualidade de som.

## Ver o nome da faixa e o tempo de reprodução

Pode verificar o nome da faixa, o nome do disco, etc., durante a reprodução. Os itens relacionados com o grupo só aparecem quando é reproduzida uma faixa com programações de grupo.

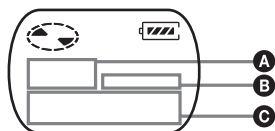

A	B	C
Número da faixa	—	O tempo decorrido
Número da faixa	🎵	Nome da faixa
O número total de faixas nos grupos	GP	Nome do grupo
O número total de faixas	📀	Nome do disco
Número da faixa	—	Modo de faixa

- 1 Prima MENU/ENTER.
- 2 Prima várias vezes ◀◀ ou ▶▶▶▶ até “DISP” piscar no visor e depois prima MENU/ENTER.

- 3 Prima várias vezes ◀◀ ou ▶▶▶▶ até a informação pretendida piscar no visor e depois prima MENU/ENTER. Cada vez que premir ▶▶▶▶, o visor muda da seguinte forma:

**LapTim** (O tempo decorrido da faixa actual)

↓  
**T.Name** (Nome da faixa)

↓  
**G.Name** (Nome do grupo)

↓  
**D.Name** (Nome do disco)

↓  
**T-MODE** (indica o modo de gravação seleccionado no gravador de MD utilizado, ou seja, “SP”, “LP2”, “LP4” ou “MONO”.)

### Notas

- Os itens podem ter um aspecto diferente ou podem não ser seleccionáveis, dependendo do estado activado/desactivado do modo de grupo, do estado de funcionamento do leitor ou das programações do leitor e do disco.
- A indicação do modo aparece apenas durante a reprodução, durante 2 segundos, sendo depois substituído pelo tempo decorrido da faixa actual.

## Proteger a audição (AVLS)

A função AVLS (Sistema automático de limitação do volume) mantém o nível máximo de volume reduzido para proteger os ouvidos.

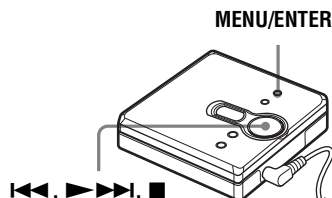

- 1 Prima MENU/ENTER.
- 2 Prima várias vezes ◀◀ ou ▶▶▶▶ até "OPTION" piscar no visor e depois prima MENU/ENTER. "AVLS" pisca no visor.
- 3 Prima MENU/ENTER.
- 4 Prima várias vezes ◀◀ ou ▶▶▶▶ até "ON" piscar no visor e depois prima MENU/ENTER. "ON" aparece no visor e, após 2 segundos, o visor de reprodução aparece novamente.

### Para cancelar a função AVLS

Selecione "OFF" no passo 4 e prima MENU/ENTER.

### Para cancelar o procedimento

Prima ■.

## Bloquear os controlos (HOLD)

Utilize esta função para impedir que os botões sejam accionados acidentalmente durante o transporte do leitor.

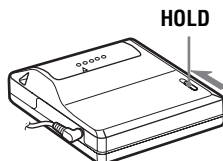

- 1 Para bloquear, faça deslizar HOLD na direcção do símbolo ➡.

### Para desbloquear os controlos

Faça deslizar HOLD na direcção oposta à da seta.

## Precauções

### Segurança

- Não transporte nem guarde a pilha seca juntamente com objectos metálicos, tais como moedas, chaves ou colares. Isto pode provocar um curto-circuito e um sobreaquecimento.
- O uso indevido da pilha pode originar o derramamento do respectivo líquido ou a sua explosão. Para evitar acidentes, instale a pilha com os pólos + e - orientados correctamente.
- Se houver derramamento do líquido da pilha, limpe cuidadosamente todo o líquido derramado no compartimento da pilha antes de introduzir uma pilha nova.
- Se não pretender utilizar o leitor durante um longo período de tempo, retire a pilha seca.

### Manuseamento

- Não deixe cair nem dê pancadas ao leitor. Isto pode causar avarias no leitor.
- Não puxe os cabos dos auscultadores/auriculares.
- Não coloque o leitor:
  - Em locais extremamente quentes (com temperatura superior a 60°C)
  - Num local exposto directamente à luz solar ou junto de aquecedores
  - Num automóvel com as janelas fechadas (sobretudo no Verão)
  - Em locais húmidos (por ex., casa de banho)
  - Junto de fontes electromagnéticas (ímans, altifalantes ou televisores)
  - Em locais poeirentos

### Sobreaquecimento

Se utilizar o leitor durante muito tempo, este pode sobreaquecer. No entanto, não se trata de uma avaria.

### Ruído mecânico

O leitor emite um ruído mecânico durante o funcionamento causado pelo seu sistema de poupança de energia. Não se trata de uma avaria.

## Instalação

Nunca utilize o leitor em locais onde esteja sujeita a luminosidade, temperatura, humidade ou vibração excessivas.

### Cartridge do MiniDisc

- Não toque directamente no disco interno. Se forçar a abertura da protecção pode danificar o disco interno.
- Quando transportar um MiniDisc, guarde-o dentro da respectiva caixa.
- Não coloque a cartridge em locais onde fique sujeita à luz, temperatura, humidade ou poeira.
- Não coloque a etiqueta fora da área especificada no MD. A etiqueta deverá ser aposta no espaço com reentrância no disco.

## Auscultadores/auriculares

### Segurança rodoviária

- Não utilize os auscultadores/auriculares enquanto conduzir, andar de bicicleta ou utilizar um veículo motorizado. Tal pode provocar acidentes rodoviários, e é proibido em vários locais. Também pode ser muito perigoso utilizar o leitor com o som muito alto quando andar na rua, especialmente em passagens de peões. Em situações muito perigosas, utilize o leitor com o máximo cuidado ou desligue-o.
- Se sofrer uma reacção alérgica aos auscultadores/auriculares fornecidos, deixe imediatamente de utilizá-los e consulte o seu médico ou um centro de serviço da Sony.

### Evitar lesões auditivas

Evite utilizar os auscultadores/auriculares com o volume muito alto. Os otorrinolaringologistas desaconselham a utilização contínua e prolongada de auscultadores com som alto. Se sentir um zumbido nos ouvidos, reduza o volume ou deixe de utilizar auscultadores.

### Ter consideração pelos outros

Mantenha o volume a um nível moderado. Deste modo, consegue ouvir os sons do exterior e não incomoda as pessoas que estão à sua volta.

## Limpeza

- Depois de limpar a caixa do leitor com um pano macio ligeiramente humedecido em água, limpe novamente com um pano seco. Não utilize nenhum tipo de esfregão abrasivo, detergente em pó ou solvente como álcool ou benzeno, pois pode estragar o revestimento da caixa.
- Limpe a cartridge do disco com um pano seco para retirar a sujidade.
- A existência de sujidade na lente pode impedir que o aparelho funcione correctamente. Depois de introduzir ou ejectar um MD, verifique se fechou a tampa do compartimento de discos.
- Para manter uma boa qualidade de som, limpe as fichas dos auscultadores/auriculares com um pano macio. Uma ficha suja pode provocar ruídos ou quebras intermitentes de som durante a reprodução.
- Limpe periodicamente os terminais com um cotonete ou um pano macio, como mostra a figura.

### Compartimento da pilha seca

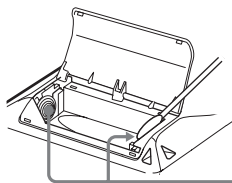

**Terminais**

Em caso de dúvidas ou problemas relativos a este leitor, consulte o agente Sony mais próximo (Se houver um problema com o disco dentro do leitor, não o retire quando consultar o agente da Sony, para que o motivo da avaria seja mais fácil de perceber). Quando consultar o agente da Sony, leve o leitor e os auscultadores/auriculares.

## Resolução de problemas

Se algum problema persistir depois de pôr em prática estas verificações, entre em contacto com o agente Sony mais próximo.

Sintoma	Causa/Solução
O leitor não funciona ou funciona mal.	<ul style="list-style-type: none"> <li>• Tentou utilizar o leitor sem um MD introduzido (“NoDISC” pisca no visor). ➔ Introduza um MD.</li> <li>• A função HOLD está activada (“HOLD” aparece no visor quando prime um botão do leitor). ➔ Desactive HOLD fazendo deslizar o selector HOLD na direcção oposta à da seta (páginas 7, 18).</li> <li>• A humidade condensou-se no interior do leitor. ➔ Retire o MD e deixe o leitor num local quente durante várias horas até que a humidade se evapore.</li> <li>• A pilha seca está fraca (“LoBATT” pisca ou não aparece nada). ➔ Substitua a pilha seca por uma nova (página 6).</li> <li>• Colocou mal a pilha seca. ➔ Coloque a pilha correctamente (página 6).</li> <li>• Introduziu um MD não gravado (“BLANK” pisca no visor). ➔ Introduza um MD gravado.</li> <li>• O leitor não consegue ler o disco (O disco está riscado ou sujo) (“ERROR” pisca no visor). ➔ Volte a introduzir ou substitua o disco.</li> <li>• Durante o funcionamento, o leitor sofreu um choque mecânico, demasiada electricidade estática, etc. ➔ Reinicie o funcionamento da forma descrita abaixo:             <ol style="list-style-type: none"> <li>1 Retire a pilha seca.</li> <li>2 Mantenha o leitor desligado durante 30 segundos.</li> <li>3 Volte a introduzir a pilha seca.</li> </ol> </li> </ul>
O leitor não está a funcionar normalmente.	<ul style="list-style-type: none"> <li>• O leitor está programado para o modo de repetição (“↺” é mostrado no leitor). ➔ Selecciona “Normal” para o modo de reprodução e inicie a reprodução. Para obter mais informações, consulte “Seleccionar o modo de reprodução” (página 10).</li> <li>• O disco está a ser reproduzido no modo de grupo. ➔ Desactive o modo de grupo.</li> </ul>
O MD não é reproduzido a partir da primeira faixa.	<ul style="list-style-type: none"> <li>• O disco parou de reproduzir antes de chegar à última faixa. ➔ Mantenha premido ►►► durante 2 segundos ou mais para iniciar a reprodução a partir da primeira faixa.</li> <li>• O disco está a ser reproduzido no modo de grupo. ➔ Desactive o modo de grupo e pare a reprodução. Depois mantenha premido ►►► durante 2 segundos ou mais para iniciar a reprodução a partir da primeira faixa.</li> </ul>
A função de programação de som digital não funciona.	<ul style="list-style-type: none"> <li>• A programação de som digital está desactivada. ➔ Selecciona “SOUND 1” ou “SOUND 2”. Para obter mais informações, consulte “Regular os graves e os agudos (Programação de som digital)” (página 15).</li> </ul>

<b>Sintoma</b>	<b>Causa/Solução</b>
Há cortes no som da reprodução.	<ul style="list-style-type: none"> <li>• O leitor está colocado num local sujeito a vibrações contínuas. ➔ Coloque-o sobre uma superfície estável.</li> <li>• Uma faixa muito curta pode provocar cortes de som. ➔ Tente não criar uma faixa com uma duração inferior a um segundo.</li> </ul>
O som tem muita electricidade estática.	<ul style="list-style-type: none"> <li>• O campo magnético de um televisor ou equipamento semelhante está a interferir com o funcionamento do aparelho. ➔ Afaste o leitor de fontes com fortes campos magnéticos.</li> </ul>
Ouve-se ruído momentaneamente.	<ul style="list-style-type: none"> <li>• O som foi gravado no modo estéreo LP4. ➔ Devido à natureza do método de compressão utilizado pelo modo LP4, poderá ouvir-se ruído, muito ocasionalmente, durante a reprodução do som gravado neste modo.</li> </ul>
O leitor não funciona correctamente.	<ul style="list-style-type: none"> <li>• Tentou introduzir um modo de grupo com a reprodução de programa seleccionada. ➔ Mude para o modo de grupo antes de seleccionar a reprodução de programa.</li> </ul>
Não se ouve som nos auscultadores/auriculares.	<ul style="list-style-type: none"> <li>• A ficha dos auscultadores/auriculares não está bem ligada. ➔ Ligue com firmeza a ficha dos auscultadores/auriculares à tomada .</li> <li>• O volume do som está muito baixo. ➔ Regule o volume premindo VOL + ou -.</li> <li>• A ficha está suja. ➔ Limpe a ficha.</li> </ul>
Não consegue aumentar o volume de som.	<ul style="list-style-type: none"> <li>• AVLS está activada. ➔ Programe AVLS para "OFF" (página 18).</li> </ul>
A função de grupo não funciona.	<ul style="list-style-type: none"> <li>• Quando estava a utilizar um disco sem informações de grupo, tentou activar o modo de grupo. ➔ Utilize um disco com informações de grupo.</li> <li>• Tentou activar o modo de grupo durante a reprodução de uma faixa não pertencente a qualquer grupo. ➔ A função de grupo não pode ser utilizada durante a reprodução de uma faixa não pertencente a qualquer grupo.</li> <li>• Ao seleccionar a reprodução do programa, tentou activar o modo de grupo. ➔ Antes de seleccionar a reprodução do programa, active o modo de grupo.</li> </ul>
Quando se efectua a rebobinagem ou o avanço rápido, a faixa não retorna à faixa anterior ou passa para a faixa seguinte.	<ul style="list-style-type: none"> <li>• O modo de alteração de grupo está activado. ➔ Desactive o modo de alteração de grupo. O modo de alteração de grupo é automaticamente cancelado se não for efectuada nenhuma operação num período de 5 segundos. Para obter mais informações, consulte "Seleccionar e reproduzir grupos específicos (Função de alteração de grupo)" (página 13).</li> </ul>



## Especificações

### Leitor de MD

#### Sistema de reprodução de som

Sistema áudio digital MiniDisc

#### Características do diódo laser

Material: GaAlAs

Comprimento de onda:  $\lambda = 790$  nm

Duração da emissão: contínua

Saída de laser: inferior a 44,6  $\mu$ W

(Esta saída é o valor medido a uma distância de 200 mm da superfície da lente no bloco de leitura óptica com 7 mm de abertura).

#### rotações

Aprox. 300 rpm a 2 700 rpm

#### Correcção de erros

ACIRC (Advanced Cross Interleave Reed Solomon Code)

#### Frequência de amostragem

44,1 kHz

#### Codificação

ATRAC (Adaptive TRAnsform Acoustic Coding)

ATRAC3 — LP2/LP4

#### Sistema de modulação

EFM (Modulação de oito a catorze)

#### Número de canais

2 canais estéreo

1 canal mono

#### Resposta em frequência

20 a 20 000 Hz  $\pm$  3 dB

#### Choro e flutuação

Abaixo dos limites mensuráveis

#### Saídas

$\odot$ : minitomada estéreo, nível de saída máximo

3,5 mW + 3,5 mW, impedância de carga de

16 ohm

## Generalidades

### Requisitos de alimentação

Uma pilha alcalina LR6 (tamanho AA) (não fornecida)

### Duração da pilha

Consulte “Duração da pilha” (página 6)

### Dimensões

Aprox. 81  $\times$  28,9  $\times$  74,4 mm (l/a/p) sem peças salientes.

### Peso

Aprox. 93 g só o leitor

Patentes dos Estados Unidos e de outros países obtidas sob licença de Dolby Laboratories.

Design e características técnicas sujeitas a alterações sem aviso prévio.

## Acessórios opcionais

Auscultadores/auriculares estéreo, série MDR\*  
Altifalantes activos, série SRS

\* Quando utilizar auscultadores opcionais, utilize apenas auscultadores/auriculares com minifichas estéreo. Não pode utilizar auscultadores/auriculares com microfichas.

O agente Sony pode não comercializar alguns destes acessórios. Contacte-o para obter informações pormenorizadas sobre os acessórios disponíveis no seu país.

## **VAROITUS**

**Tulipalo- ja sähköiskuvaaran välttämiseksi älä saata laitetta alttiiksi sateelle tai kosteudelle.**

Älä asenna laitetta ahtaaseen paikkaan, kuten kirjakaappiin tms.

Tulipalovaaran takia älä peitä laitteen tuuletusaukkoja sanomalehdellä, pöytäliinalla, verhoilla jne. Älä myöskään aseta sytytettyjä kynttilöitä laitteen päälle.

Tulipalo- ja sähköiskuvaaran välttämiseksi älä aseta nesteellä täytettyjä esineitä, kuten maljakoita, laitteen päälle.

Joissakin maissa on erillisiä säädöksiä, jotka koskevat laitteen paristojen ja akun hävittämistä. Lisätietoja saa paikallisilta viranomaisilta.

### **Varoitus**

Tässä tuotteessa olevien optisten laitteiden käyttäminen lisää silmien vahingoittumisen riskiä.

**VAROITUS — NÄKYMÄTÖNTÄ  
LASERSÄTEILYÄ KANNEN  
OLLESSA AUKI**

**ÄLÄ KATSO SÄTEESEEN ÄLÄKÄ  
KATSO SUORAAN OPTISILLA  
INSTRUMENTEILLA.**

### **Tiedoksi**

**MYYJÄ EI MISSÄÄN  
TAPAUKSESSA VASTAA MISTÄÄN  
VIALLISTA TUOTTEESTA TAI  
TUOTTEEN KÄYTTÄMISESTÄ  
AIHEUTUVISTA VÄLITTÖMISTÄ,  
SATUNNAISISTA TAI  
VÄLILLISISTÄ VAHINGOISTA,  
MENETYKSISTÄ TAI KULUISTA.**



CE-merkki pätee vain lähinnä EEA:n (Euroopan talousalueen) maissa, joissa merkki on laillisessa käytössä.

# Sisällys

---

<b>Tutustuminen ohjaimiin .....</b>	<b>4</b>
-------------------------------------	----------

---

<b>Käyttöönotto .....</b>	<b>6</b>
---------------------------	----------

---

<b>MD-levyn toistaminen heti .....</b>	<b>8</b>
--	----------

---

<b>Useita toistotapoja .....</b>	<b>10</b>
----------------------------------	-----------

Raidan tai kohdan nopea hakeminen (pikahaku) .....	10
--	----

Hakutilan valitseminen .....	10
------------------------------	----

Raitojen kuunteleminen halutussa järjestyksessä (ohjelmoitu toisto) .....	12
--	----

Ryhmätoiminnon käyttäminen .....	12
----------------------------------	----

Mikä on levy, jossa on ryhmäasetuksia? .....	12
--	----

Ryhmän raitojen kuunteleminen (ryhmätilatoisto) .....	13
---	----

Ryhmien valinta ja toisto (ryhmänvaihtotila) .....	13
--	----

Ryhmien rekisteröiminen MiniDisc-soittimen avulla .....	14
---	----

Äänenlaadun (diskantti ja basso) säätäminen (digitaalinen äänensäätö) .....	15
--	----

Äänenlaadun valitseminen .....	15
--------------------------------	----

Äänenlaadun säätäminen .....	15
------------------------------	----

---

<b>Muut toiminnot .....</b>	<b>17</b>
-----------------------------	-----------

Raidan nimen ja soittoajan tarkistaminen .....	17
--	----

Kuulon suojaaminen (AVLS) .....	18
---------------------------------	----

Painikkeiden lukitseminen (HOLD) .....	18
--	----

---

<b>Lisätietoja .....</b>	<b>19</b>
--------------------------	-----------

Varotoimet .....	19
------------------	----

Vianmääritys .....	21
--------------------	----

Tekniset tiedot .....	23
-----------------------	----

# Tutustuminen ohjaimiin

## Soittimen etupuoli

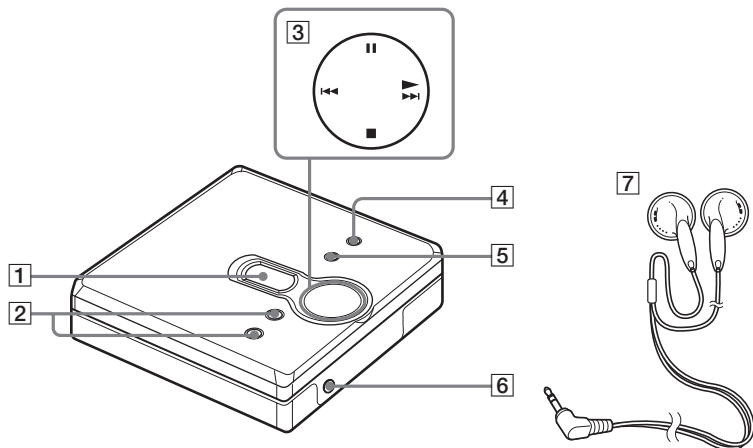

- 1 Näyttöruutu
- 2 VOL + ja - painike  
VOL + -painikkeessa on kosketuskohta.
- 3 4-asemainen ohjain  
▶ (play)\*  
◀▶ ja ▶▶ (search/AMS)  
■ (stop)  
|| (pause)

\* Painikkeessa ▶ on kosketuskohta.

- 4 MENU/ENTER-painike
- 5 GROUP-painike
- 6 ◡ (kuulokkeet/nappikuulokkeet)  
-liitin
- 7 Kuulokkeet/nappikuulokkeet

## Soittimen takapuoli

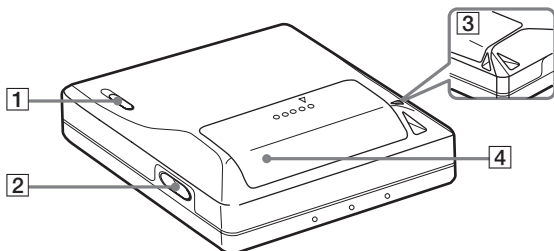

- 1 HOLD-kytkin
- 2 OPEN-painike

- 3 Kantohihnan kiinnitysreikä  
Kiinnitä kantohihna reikään.
- 4 Paristolokeron kansi

## Soittimen näyttöruutu

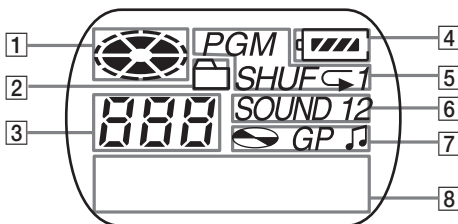

- 1 Levyn ilmaisin
- 2 Ryhmätilan ilmaisin  
Syttyy, kun ryhmätila on päällä.
- 3 Raidan numero
- 4 Pariston virtatason ilmaisin  
Näyttää paristojen arvioidun varauksen.
- 5 Toistotilan ilmaisin  
Näyttää MD-soittimen toistotilan.
- 6 SOUND-ilmaisin
- 7 Levyn, ryhmän ja raidan ilmaisin

- 8 Tekstinäyttö  
Näyttää raitojen nimet, kuluneen ajan jne.

# Käyttöönotto

## 1 Laita alkalikuivaparisto lokeroon.

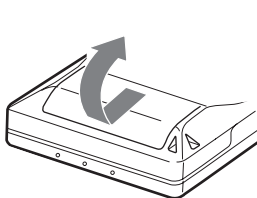

**Avaa lokeron kansi liu'uttamalla.**

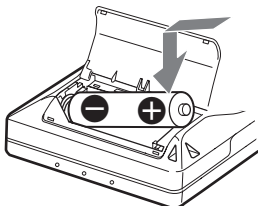

**Laita AA-kokoinen LR6-alkalikuivaparisto paikalleen miinuspää edellä.**

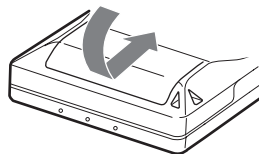

**Sulje kansi.**

### Milloin paristo on vaihdettava

Voit tarkistaa paristojen varaustason pariston ilmaisimesta, kun käytät soitinta.



Paristojen virta vähenee



Paristot lähes tyhjt



Paristo on tyhjentynyt.

“LoBATT” vilkkuu näytössä ja virta sammuu.

### Pariston kesto aika

(Yksikkö:noin tuntia)(JEITA<sup>1)</sup>)

Paristo	SP Stereo	LP2 Stereo	LP4 Stereo
LR6 (SG) Sony alkalikuivaparisto <sup>2)</sup>	41	50	56

<sup>1)</sup> Mitattu japanilaisen JEITA-teollisuusjärjestön (Japan Electronics and Information Technology Industries Association) standardin mukaisesti.

<sup>2)</sup> Käytettäessä Sony LR6 (SG) “STAMINA” -alkaliparistoa (valmistettu Japanissa).

### Huomautus

Paristojen kesto aika voi olla lyhyempi johtuen käyttöolosuhteista, sijaintipaikan lämpötilasta ja eri paristolaaduista.

## 2

# Yhdistä johdot ja vapauta säädin.

- ① Yhdistä kuulokkeet/nappikuulokkeet liitintään.
- ② Vapauta säätimet liu'uttamalla HOLD-kytkintä soittimessa näkyvän nuolen (HOLD →) vastaiseen suuntaan.

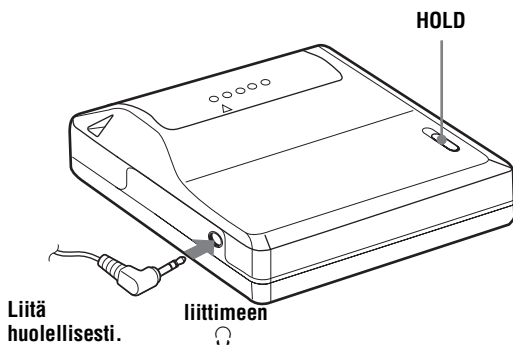

# MD-levyn toistaminen heti

## 1 Aseta MD-levy soittimeen.

① Avaa kansi painamalla OPEN-painiketta.

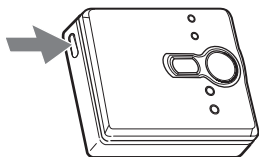

② Laita levy paikalleen etikettipuoli eteenpäin ja paina kansi kiinni.

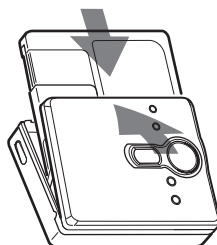

## 2 Toista MD-levy.

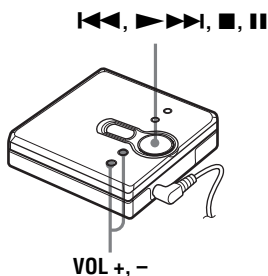

① Paina ▶▶▶.

② Säädä äänenvoimakkuutta painamalla VOL + tai -.

Voit tarkistaa äänenvoimakkuuden tason näyttöön tulevasta äänenvoimakkuuden ilmaisimesta.

**Pysäytä toisto painamalla ■.**

Toisto alkaa kohdasta, johon sen viimeksi lopetit. Jos haluat aloittaa toiston ensimmäisen raidan alusta, paina ▶▶▶▶-painiketta vähintään kahden sekunnin ajan.



Jos haluat:	Toiminta
Löytää toistettavan raidan tai edellisen raidan alun <sup>1)</sup>	Paina <b>⏮</b> . Paina <b>⏮</b> toistuvasti, kunnes olet halutun raidan alussa.
Siirtyä seuraavan raidan alkuun <sup>2)</sup>	Paina <b>⏭</b> -painiketta kerran.
Siirtyä taaksepäin raitaa toistettaessa	Pidä <b>⏮</b> -painiketta alhaalla.
Siirtyä eteenpäin raitaa toistettaessa	Pidä <b>⏭</b> -painiketta alhaalla.
Keskeyttää toiston	Paina <b>⏸</b> . Jatka toistamista painamalla <b>⏸</b> -painiketta uudelleen.
Poistaa MD-levyn	Paina <b>⏏</b> ja sen jälkeen OPEN. <sup>3)</sup>

<sup>1)</sup> Jos painat levyn ensimmäisen raidan aikana **⏮** -painiketta kahdesti peräkkäin, soitin siirtyy levyn viimeisen raidan alkuun.

<sup>2)</sup> Jos painat levyn viimeisen raidan aikana **⏭**, soitin siirtyy levyn ensimmäisen raidan alkuun.

<sup>3)</sup> Jos kansi avataan, toisto alkaa ensimmäisen raidan alusta (paitsi silloin, kun ryhmätila on päällä).

### Äänen hyppimisen vaimentaminen (G-PROTECTION)

G-PROTECTION-toiminto on kehitetty tarjoamaan parempaa tärinänkestävyyttä kuin nykyisissä soittimissa, jotta soitinta voidaan käyttää myös juostessa.

#### Huomautus

Toistettava ääni voi hyppiä, jos:

- soitin altistuu voimakkaalle jatkuvalle tärinälle.
- soitetaan likaista tai naarmuuntunutta MD-levyä.



- MZ-E310 tukee uutta ATRAC-järjestelmän muotoa DSP TYPE-R.  
Sen avulla voidaan siis nauttia korkealaatuisesta TYPE-R äänestä sellaisilla MD-levyillä, jotka on äänitetty SP-stereona TYPE-R järjestelmällä varustetulla MD-dekillä tms.
- Soitin voi toistaa 2x- tai 4x-soittotilassa (LP2 tai LP4) tallennettuja raitoja. Laite valitsee normaalin stereotoiston, LP2-stereotoiston, LP4-stereotoiston tai monotoiston automaattisesti audiolähdettä vastaavaksi.
- Näyttö sammuu, kun painat **⏏**.

## Raidan tai kohdan nopea hakeminen (pikahaku)

Voit suorittaa kahdenlaisia pikahakuja.

- **Hakemistohaku** — Nopea haku raitojen numeroita tai nimiä selaamalla (oletusasetus).
- **Aikahaku** — Nopea haku kuluneen ajan perusteella.

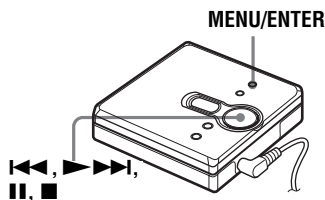

- 1** Paina toiston aikana MENU/ENTER.
- 2** Paina **◀◀** tai **▶▶** toistuvasti, kunnes näytössä vilkkuu "SEARCH". Paina lopuksi MENU/ENTER.
- 3** Paina **◀◀** tai **▶▶** toistuvasti, kunnes näytössä vilkkuu "Index" (hakemistohaku) tai "Time" (aikahaku). Paina lopuksi MENU/ENTER.
- 4** Paina **■**.
- 5** Pidä alhaalla **◀◀**- tai **▶▶**-painiketta, kunnes haluamasi raidan numero/nimi (hakemistohaku) tai haluamasi kulunut aika (aikahaku) näkyy näytössä.
- 6** Paina **■**.  
Toisto alkaa valitusta raidasta.

## Toiminnon peruuttaminen

Paina **■**.



- Jos teet tämän toimen, kun soitin on satunnaistoistotilassa, toisto alkaa valitsemastasi raidasta.
- Jos soitin toistaa levyn ensimmäistä tai viimeistä raitaa, kun painat **◀◀**- tai **▶▶**-painiketta vaiheessa 5, toisto jatkuu viimeisestä tai ensimmäisestä raidasta. (Jos ryhmätilaan asetettu soitin toistaa ryhmän ensimmäistä tai viimeistä raitaa, kun painat **◀◀**- tai **▶▶**-painiketta vaiheessa 5, toisto jatkuu ryhmän viimeisestä tai ensimmäisestä raidasta.) (Katso "Ryhmätoiminnon käyttäminen", (sivu 12).)

## Hakutilan valitseminen

Voit valita eri toistotiloja, kuten normaalin toiston, jatkuvan toiston (1Rep.), satunnaistoiston (Shuff) tai ohjelmoidun toiston (PGM).

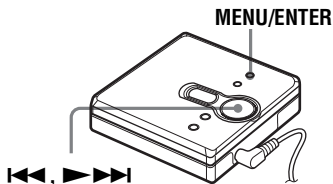

- 1** Paina toiston aikana MENU/ENTER.
- 2** Paina **◀◀** tai **▶▶** toistuvasti, kunnes näytössä vilkkuu "P-MODE". Paina lopuksi MENU/ENTER.

- 3** Valitse toistotila painamalla toistuvasti ◀◀◀ tai ▶▶▶ ja paina sitten MENU/ENTER.  
Aina kun painat ▶▶▶, näytön kohdassa **A** oleva tieto muuttuu seuraavasti:  
Toistotila vaihtuu, jos painat MENU/ENTER, kun **A** vilkkuu.  
Uusi toistotila, jota **B** ilmaisee, ilmestyy näyttöön.

Jos painat toistuvasti ▶▶▶, **A** vaihtuu.

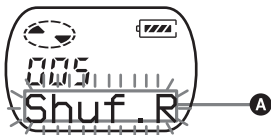

**B** tulee näyttöön, kun painat MENU/ENTER.



### Merkitys **A**/**B** (toistotila)

**Normal**/—(normaali toisto)

Kaikki raidat toistetaan kerran.

**AllRep**/↵

Kaikkia raitoja toistetaan jatkuvasti.

**1 Track**/1

Raita toistetaan kerran.

**1Rep**/↵ 1

Yhtä raitaa toistetaan jatkuvasti.

**Shuf**/SHUF

Parhaillaan soitetavan raidan jälkeen loput raidat soitetään satunnaisessa järjestyksessä.

**Shuf.R**/SHUF↵

Kun valittu raita on toistettu, jäljellä olevia raitoja toistetaan sattumanvaraisessa järjestyksessä jatkuvasti.

**PGM**/PGM

Raidat soitetään määritetyssä järjestyksessä.

**PGMRep**/PGM↵

Raidat soitetään määritetyssä järjestyksessä toistuvasti.

### Toiminnon peruuttaminen

Paina ■.

## Raitojen kuunteleminen halutussa järjestyksessä (ohjelmoitu toisto)

- 1 Tee vaiheet 1 ja 2 kohdassa "Hakutilan valitseminen" (sivu 10), valitse "PGM" vaiheessa 3 ja paina sitten MENU/ENTER.



- 2 Valitse uusi raidan paikka painamalla <math>| \ll \ll </math>- tai <math>| \gg \gg </math>-painiketta toistuvasti.

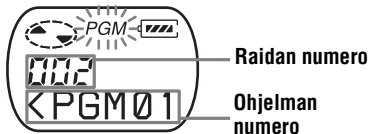

- 3 Paina MENU/ENTER. Raita lisätään haluamaasi toistojärjestykseen.



- 4 Valitse lisää raitoja haluamaasi toistojärjestykseen toistamalla vaiheet 2 ja 3.
- 5 Paina MENU/ENTER vähintään kahden sekunnin ajan. Asetukset otetaan käyttöön ja toisto alkaa ensimmäisestä ohjelmoidusta raidasta.



- Ohjelmoidut asetukset säilyvät muistissa toiston loputtua.
- Voit ohjelmoida enintään 20 raitaa.

- Voit eritellä ryhmän toistotilan, kun ryhmätila on kytketty päälle. Katso lisätietoja ryhmän aktivoimisesta kohdasta "Ryhmienvaihto" (sivu 13).
- Toistotila voidaan valita myös, kun soitin on tauko- tai pysäytystilassa.

### Huomautuksia

- Kaikki ohjelma-asetukset menetetään, kun soittimen kansi avataan.
- Jos soitin pysäytetään kesken ohjelmoimisen ja sitä ei käytetä viiteen minuuttiin, ennen keskeyttämistä valitut raidat tallennetaan ohjelmaksi.
- Ohjelma-asetusten määrittämisen aikana ei voi määrittää ryhmätilan päällä/pois päältä -asetusta.
- Jos kytket ryhmätilan päälle ohjelmoidun toiston aikana, ohjelmoitu toisto peruuntuu.

## Ryhmätoiminnon käyttäminen

Soittimessa voi käyttää levyä, jolla on ryhmäasetus. Ryhmätoiminto on hyödyllinen toistettaessa suuria raitamääriä tai MDLP (LP2/LP4) -tilassa tallennettuja raitoja.

## Mikä on levy, jossa on ryhmäasetuksia?

Tällaisessa levyssä on asetuksia, jotka järjestelevät raidat ryhmiin ja mahdollistavat kyseisten ryhmien valitsemisen.

Soitin ei tue ryhmäasetusten tallentamista. Tallenna tiedot MD-soittimella ja käytä tätä soitinta raitojen toistamiseen.

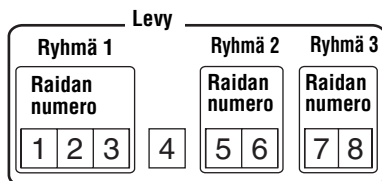



Jos soittimessa on levyjen nimien muokkaustoiminto, voit rekisteröidä ryhmiä. Katso lisätietoja kohdasta "Ryhmien rekisteröiminen MiniDisc-soittimen avulla" (sivu 14).

## Ryhmän raitojen kuunteleminen (ryhmätילוisto)

**Toisto, kun ryhmätילו ei ole päällä:**  
Toisto alkaa levyn ensimmäisestä raidasta ja päättyy levyn viimeiseen raitaan.

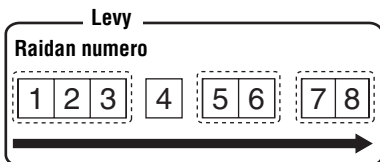

**Toisto, kun ryhmätילו on päällä:**  
Valitun ryhmän toisto alkaa ryhmän ensimmäisestä raidasta ja loppuu ryhmän viimeiseen raitaan.

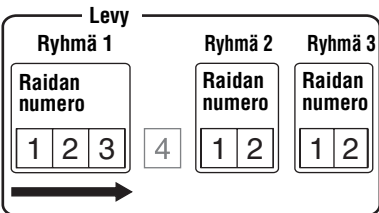

- 1 Aseta soittimeen levy, jossa on ryhmäasetuksia, ja soita levyä.
- 2 Paina GROUP vähintään kahden sekunnin ajan.  
"☐" ja "GP ON" syttyvät näytössä ja ryhmätילו kytkeytyy päälle. Toisto loppuu valitun ryhmän viimeiseen raitaan.  
Katso lisätiedot toisen ryhmän valitsemisesta kohdasta "Ryhmien valinta ja toisto (ryhmävaihtotila)" (sivu 13).

## Ryhmätילו kytkeminen pois päältä

Paina GROUP vähintään kahden sekunnin ajan.



- Ryhmätילוassa voi käyttää jatkuvaa toistoa, satunnaistoistoa tai ohjelmoitua toistoa. Saat lisätietoja kustakin toiminnosta kohdasta "Hakutילו valitseminen" (sivu 10).
- Jos painat ryhmätילוassa ►►►-painiketta ryhmän viimeisen raidan aikana, toisto jatkuu ryhmän ensimmäisestä raidasta. Jos painat ryhmän ensimmäisen raidan aikana ◀◀◀-painiketta kahdesti peräkkäin, toisto jatkuu ryhmän viimeisestä raidasta.

## Huomautus

Ryhmätילוassa soitin kohtelee kaikkia ilman ryhmäasetusta olevia raitoja kuin ne kuuluisivat levyn viimeiseen ryhmään. Viimeinen ryhmä näkyy soittimen näytössä nimellä "GP --". Ryhmän sisällä raidat ovat levyllä olevassa järjestyksessä, eivät omassa ryhmän sisäisessä järjestyksessä.

## Ryhmien valinta ja toisto (ryhmävaihtotila)

Kun toistetaan levyä, jossa on ryhmäasetuksia, ryhmävaihtotila mahdollistaa hyppäämisen sillä hetkellä soivasta ryhmästä mihin tahansa muuhun levyllä olevaan ryhmään. Ryhmävaihtotilaa voidaan käyttää milloin tahansa toiston aikana riippumatta siitä, onko soitin ryhmätילוassa vai ei.

**Kun ryhmätילו ei ole päällä:**

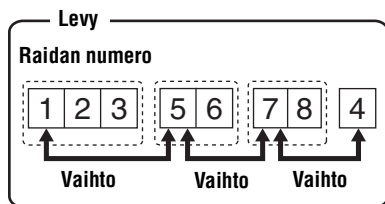

Kun ryhmätila on päällä:

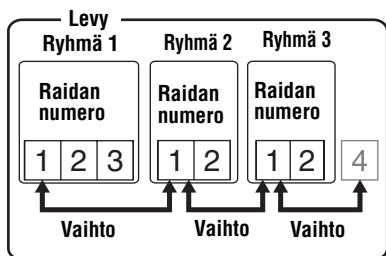

- 1 Aseta soittimeen levy, jossa on ryhmäasetuksia, ja soita levyä.
- 2 Paina GROUP.  
“” ja “- - -” vilkkuvat näytössä ja ryhmänvaihtotila on päällä.
- 3 Paina viiden sekunnin sisällä tai toistuvasti, kunnes näytössä on haluamasi ryhmän nimi tai numero. Toisto alkaa ryhmän ensimmäisestä raidasta.

**Ryhmän nimi on olemassa**  
(Esimerkki: AAA)



**Ryhmän nimeä ei ole**

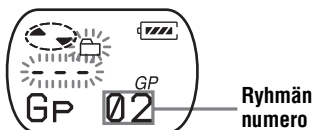

**Toiminnon peruuttaminen**

Paina .

**Huomautus**

Jos vaiheen 3 jälkeen ei suoriteta mitään toimintoja, ryhmänvaihtotila peruuntuu. Toteuta toimi aloittamalla uudelleen vaiheesta 2.

## Ryhmien rekisteröiminen MiniDisc-soittimen avulla

Jos MD-soittimessa (minilevysoittimessa tai nauhoittavassa MD Walkman-soittimessa) on levyjen nimien muokkaustoiminto, voit käyttää sitä ryhmien rekisteröimiseen, vaikka soittimessa ei olisikaan ryhmätoimintoa. Varmista, että kirjoitat tekstijanan täsmälleen alla kuvatulla tavalla. Ryhmätoiminto ei toimi, jos kirjoitat tekstijanan väärin.

**Ryhmien määrittäminen**

- 1 Vaihda levyn nimi seuraavalla tavalla MD-soittimen avulla:

```
0:[Levyn nimi] // [Ryhmän 1 ensimmäinen raita]-
  (A) (B)
[Ryhmän 1 viimeinen raita]; [Ryhmän 1 nimi] //
  (B) (C)
[Ryhmän 2 ensimmäinen raita]-
  (B)
[Ryhmän 2 viimeinen raita];
  (B)
[Ryhmän 2 nimi] // .....
```

- (A) Levyn nimi
- (B) Raidan numero
- (C) Ryhmän nimi
- // Ryhmien välinen erotin
- Ensimmäisen ja viimeisen raidan välissä oleva väliviiva
- ; Raidan numeron ja ryhmän nimen välinen erotin

(Esim.) Määritä seuraavat ryhmät  
“Collections”-nimiselle levyille:  
Raitojen 1-7 ryhmän nimi:  
*My favorites “2002winter”*  
Raitojen 8-17 ryhmän nimi:  
*Jun&Tac “sunshine head”*  
Raitojen 18-24 ryhmän nimi:  
*THE NIGHT BUTTERFLYS*

Raitojen 25-32 ryhmän nimi:

*Dream World/Kiss Me!*

Kirjoita seuraava tekstijana:

0;Collections//

1-7;My Favorites“2002winter”//

8-17;Jun&Tac“sunshine head”//

18-24;THE NIGHT BUTTERFLYS//

25-32;Dream World/Kiss Me!//



- Yhteen MD-soittimeen voi rekisteröidä jopa 99\* ryhmää.
- Ryhmän nimessä voi käyttää merkkejä “;”, “/” ja “-”.
- Saman ryhmän nimen voi rekisteröidä useita kertoja samaan MD-soittimeen.
- Voit määrittää ryhmän antamatta sille nimeä (©).

\* Todellinen määrä on pienempi kuin 99, jos ylität levyä kohden sallittavien merkkien määrän.

## Huomautus

Ryhmätoiminnon toimiminen riippuu MD-soittimen määrittämisestä.

## Äänenlaadun (diskantti ja basso) säätäminen (digitaalinen äänensäätö)

Voit säätää äänen diskantin ja basson haluamaksesi. Soitin voi tallentaa kaksi diskantti-basso -säätöasetusta, jotka voidaan myöhemmin ottaa käyttöön toiston aikana.

MENU/ENTER

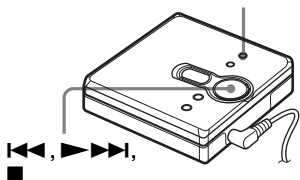

## Äänenlaadun valitseminen

### Oletusasetukset

Digitaaliset äänen tehdasasetukset ovat seuraavat:

- “SOUND 1”: basso +1, diskantti  $\pm 0$
- “SOUND 2”: basso +3, diskantti  $\pm 0$

- 1** Paina toiston aikana MENU/ENTER.
- 2** Paina **◀◀** tai **▶▶▶▶** toistuvasti, kunnes näytössä vilkkuu “S-SEL”. Paina lopuksi MENU/ENTER.
- 3** Paina **◀◀** tai **▶▶▶▶** toistuvasti ja valitse näyttöön “SOUND 1”, “SOUND 2” tai “OFF” ja paina lopuksi MENU/ENTER. Jos valitset “OFF”, digitaalinen ääni ei ole päällä.

## Äänenlaadun säätäminen

Voit muuttaa esiasetettua äänenlaatua. Muuttaaksesi esiasetetun äänenlaadun valitse etukäteen “SOUND 1” tai “SOUND 2”, se, jonka haluat muuttaa.

- 1** Toiston aikana ja kun “SOUND 1” tai “SOUND 2” on valittu, paina MENU/ENTER.
- 2** Paina **◀◀** tai **▶▶▶▶** toistuvasti, kunnes näytössä vilkkuu “S-SET”. Paina lopuksi MENU/ENTER. Näytössä näkyy asetettu “BASS” (basso) -ääniasetus.

- 3** Säädä äänen taso painamalla **◀◀** tai **▶▶▶▶** toistuvasti.

Näyttää, että "SOUND 1" tai "SOUND 2" on valittuna



Ääntä voi säätää 8 vaiheessa.  
(-4, -3, ...±0, ...+2, +3)

- 4** Paina MENU/ENTER.  
"BASS" (basso) on asetettu ja näyttö siirtyy diskantin "TRE" (diskantti) asetustilaan.

- 5** Säädä äänen taso painamalla **◀◀** tai **▶▶▶▶** toistuvasti ja paina sen jälkeen MENU/ENTER.  
"TRE" (diskantti) on asetettu.  
Asetukset tallentuvat ja näyttöön tulee toistotilan näyttö.

## Toiminnon peruuttaminen

Paina **■**.



Voit määrittää äänen esiasetuksen, kun toisto on taukotilassa.

## Huomautus

Kun käytät digitaalista äänen esiasetusta, ääni saattaa katketa tai vääristyä liian kovan äänenvoimakkuuden vuoksi asetuksesta tai raidasta riippuen. Aseta tässä tapauksessa äänenlaadun asetukset uudelleen.



## Raidan nimen ja soittoajan tarkistaminen

Voit tarkistaa raidan nimen, levyn nimen jne. kesken toiston. Ryhmäkohtaiset tiedot tulevat näyttöön vain, kun soitetaan raita, jolla on ryhmäasetuksia.

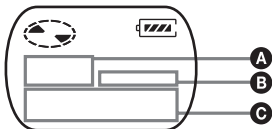

A	B	C
Raidan numero	—	Kulunut aika
Raidan numero	♪	Raidan nimi
Ryhmiiin kuuluvien raitojen lukumäärä	GP	Ryhmän nimi
Raitojen lukumäärä	🎵	Levyn nimi
Raidan numero	—	Raidan tila

**1** Paina MENU/ENTER.

**2** Paina ◀◀ tai ▶▶▶▶ toistuvasti, kunnes näytössä vilkkuu "DISP".  
Paina lopuksi MENU/ENTER.

**3** Paina ◀◀ tai ▶▶▶▶ toistuvasti, kunnes haluamasi tiedot vilkkuvat näytössä. Paina lopuksi MENU/ENTER.

Aina kun painat ▶▶▶▶, näyttö muuttuu seuraavasti:

**LapTim** (Parhaillaan soivan raidan kulunut aika)

**T.Name** (Raidan nimi)

**G.Name** (Ryhmän nimi)

**D.Name** (Levyn nimi)

**T-MODE** (ilmaisee MD-soittimessa valitun tallennustilan, esimerkiksi "SP", "LP2", "LP4" tai "MONO").

### Huomautuksia

- Riippuen ryhmätilan päällä/pois päältä -tilasta, soittimen toimintatilasta tai soittimen ja levyn asetuksista, valikkokohdat saattavat tulla näyttöön eri tavalla tai eivät aina ole valittavissa.
- Tilan ilmaisimien tulee näkyviin vain toiston aikana. Ilmaisimien on näkyvissä kahden sekunnin ajan, minkä jälkeen sen tilalle ilmestyy parhaillaan soitetavan raidan kulunut aika.

## Kuulon suojaaminen (AVLS)

AVLS-toiminto (Automatic Volume Limiter System) rajoittaa suurinta mahdollista äänenvoimakkuutta kuulosi suojaamiseksi.

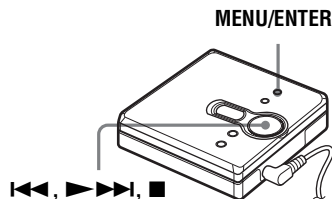

- 1** Paina MENU/ENTER.
- 2** Paina **◀◀** tai **▶▶** toistuvasti, kunnes näytössä vilkkuu "OPTION". Paina lopuksi MENU/ENTER. "AVLS" vilkkuu näytössä.
- 3** Paina MENU/ENTER.
- 4** Paina **◀◀** tai **▶▶** toistuvasti, kunnes näytössä vilkkuu "ON". Paina lopuksi MENU/ENTER. "ON" ilmestyy näyttöön, ja kahden sekunnin kuluttua näyttöön tulee toistotilan näyttö.

### AVLS-toiminnon peruuttaminen

Valitse "OFF" vaiheessa 4 ja paina sitten MENU/ENTER.

### Toiminnon peruuttaminen

Paina **■**.

## Painikkeiden lukitseminen (HOLD)

Käytä tätä toimintoa kun haluat varmistaa, että et käytä painikkeita vahingossa soitinta kantaessasi.

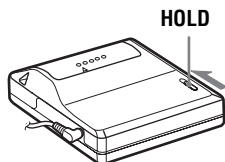

- 1** Lukitse painikkeet liu'uttamalla HOLD-kytkintä **→** nuolen suuntaan.

### Painikkeiden lukituksen avaaminen

Liu'uta HOLD-kytkintä vastakkaiseen suuntaan.

## Varotoimet

### Turvallisuus

- Älä pidä akkua samassa paikassa metalliesineiden, kuten kolkoiden, avaimenperien tai kaulakorujen kanssa. Seurauksena voi olla oikosulku ja lämmön kehittyminen.
- Paristojen vääränlainen käyttö saattaa johtaa paristonesteiden vuotamiseen tai paristojen särkymiseen. Estä tällaiset tapaturmat varmistamalla, että pariston plus- ja miinusnavat on asennettu oikein.
- Jos paristovuoto tapahtuu, pyyhi neste varovaisesti ja huolellisesti pois paristolokerosta ennen uusien paristojen asentamista.
- Jos et käytä soitinta pitkään aikaan, poista kuivaparisto.

### Käsittelyohjeita

- Älä pudota tai kolhaise soitinta. Tämä saattaa aiheuttaa häiriötä soittimen toiminnassa.
- Älä vedä kuulokkeiden johtoja.
- Älä säilytä soitinta seuraavissa paikoissa:
  - lämpimässä (yli 60°C)
  - auringonvalossa tai lämmityslaitteen lähellä
  - ikkunat kiinni olevassa autossa (varsinkin kesäisin)
  - kosteassa (kuten kylpyhuoneessa)
  - sähkömagneettisten kenttien lähteiden lähellä (esim. magneetti, kaiutin, TV)
  - pölyisessä paikassa.

### Lämmön kehittäminen

Soitin saattaa kuumeta, jos sitä käytetään pitkiä jaksuja. Tämä ei kuitenkaan ole toimintahäiriö.

### Mekaaniset äänet

Soittimesta kuuluu mekaanista ääntä, kun se on toiminnassa. Äänen aiheuttaa virransäätöjärjestelmä. Tämä ei ole toimintahäiriö.

### Asentaminen

Älä koskaan käytä soitinta, kun se on altistettuna kirkkaalle valolle, korkeille tai matalille lämpötiloille, suurelle kosteudelle tai tärinälle.

### MiniDisc-levy (MD-levy)

- Älä koske varsinaisen levyn pintaa. Sulkijan avaaminen väkisin voi vahingoittaa suojakuoren sisällä olevaa levyä.
- Kun kuljetat MiniDisc-levyä, pidä se kotelossa.
- Älä aseta levyä paikkaan, jossa se altistuu valolle, kuumuudelle, kosteudelle tai pölylle.
- Älä kiinnitä etikettiä MD-levyssä määritetyn alueen ulkopuolelle. Varmista, että etiketti on paikoillaan levyssä olevassa upotetussa tilassa.

### Kuulokkeet

#### Liikenneturvallisuus

- Älä käytä kuulokkeita/nappikuulokkeita ajaessasi polkupyörällä, autolla tai muulla moottoriajoneuvolla. Tästä saattaa aiheutua liikenneonnettomuus. Myös kävellessä soittimen kuuntelu suurella äänenvoimakkuudella saattaa olla vaarallista, varsinkin risteysalueilla. Ole varovainen, äläkä käytä soitinta, jos käytöstä saattaa aiheutua vaaratilanteita.
- Jos kuulokkeet aiheuttavat allergisen reaktion, lopeta niiden käyttö heti ja ota yhteys lääkäriin tai Sony-huoltopalveluun.

#### Kuulovammojen estäminen

Älä kuuntele kuulokkeilla suurella äänenvoimakkuudella. Kuulonhuollon asiantuntijat eivät suosittele jatkuvaa suurella äänenvoimakkuudella kuuntelemista. Jos tunnet korviesi soivan, pienennä äänenvoimakkuutta tai lopeta kuuntelu.

#### Muiden huomioon ottaminen

Pidä äänenvoimakkuus kohtuullisena. Tämä mahdollistaa ulkopuolelta tulevien äänten kuulemisen ja muiden ihmisten huomioon ottamisen.

## Puhdistaminen

- Kun olet puhdistanut soittimen kotelon pehmeällä kostutetulla kankaalla, kuivaa kotelon kuivalla kankaalla. Älä käytä minkäänlaista karkeaa sientä, hankausjauhetta tai liuotinta (kuten alkoholia tai bentseeniä), koska ne saattavat vahingoittaa kotelon pintaa.
- Puhdista levykotelon pyyhkimällä se kuivalla kankaalla.
- Linsissä oleva pöly saattaa estää laitetta toimimasta kunnolla. Muista sulkea levylokero kansi minilevyn asettamisen ja poistamisen jälkeen.
- Puhdista kuulokkeiden liittimet pehmeällä kankaalla äänenlaadun säilyttämiseksi. Likainen liitin saattaa aiheuttaa vääristymiä tai katkoksia äänessä toiston aikana.
- Puhdista liittännät säännöllisesti pumpulipuikolla tai pehmeällä kankaalla alla olevan kuvan mukaisesti.

### Kuivapariston lokero

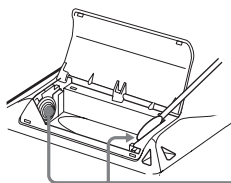

Liitännät

Jos sinulla on soitinta koskevia kysymyksiä tai ongelmia, ota yhteyttä lähimpään Sony-kauppiaseen. (Jos ongelma on ilmennyt levyn ollessa soittimessa, ongelman syy on helpommin selvitettävissä, kun levy jätetään soittimeen siihen asti, kun otat yhteyttä Sony-kauppiaseen.)

Jos menet tapaamaan Sony-kauppiasta, muista ottaa soitin ja kuulokkeet mukaasi.

## Vianmääritys

Jos ongelmat jatkuvat tehtyäsi nämä tarkastukset, ota yhteyttä lähimpään Sony-kauppiaseeseen.

Oire	Syy/ratkaisu
Soitin ei toimi tai toimii huonosti.	<ul style="list-style-type: none"><li>• Soittimessa ei ole MD-levyä. (“NoDISC” vilkkuu näytössä.) ➔ Aseta MD-levy soittimeen.</li><li>• HOLD-toiminto on päällä (näyttöön tulee “HOLD”, kun painat soittimen toimintopainikkeita). ➔ Poista HOLD-toiminto käytöstä liu'uttamalla HOLD-kytkintä pois päin nuolesta (sivu 7, 18).</li><li>• Kosteutta on tiivistynyt soittimen sisälle. ➔ Ota MD-levy ulos ja jätä soitin lämpimään paikkaan useaksi tunniksi, kunnes kosteus haihtuu.</li><li>• Kuivaparisto on heikko (“LoBATT” vilkkuu tai näyttöön ei tule mitään). ➔ Vaihda kuivaparisto uuteen (sivu 6).</li><li>• Paristo on asennettu väärin. ➔ Asenna paristo oikein (sivu 6).</li><li>• Tyhjä MD-levy on asetettu laitteeseen. (“BLANK” vilkkuu näytössä.) ➔ Aseta laitteeseen MD-levy, jolle on tallennettu materiaalia.</li><li>• Soitin ei voi lukea levyä. (Levy on naarmuuntunut tai likainen.) (“ERROR” vilkkuu näytössä.) ➔ Aseta levy uudelleen laitteeseen tai vaihda levy.</li><li>• Soitin vastaanotti toiminnan aikana mekaanisen iskun, liikaa staattista sähköä tms. ➔ Käynnistä toiminta uudelleen seuraavasti.<ol style="list-style-type: none"><li>1 Poista paristo.</li><li>2 Anna soittimen olla ilman paristoa noin 30 sekunnin ajan.</li><li>3 Aseta paristo uudelleen laitteeseen.</li></ol></li></ul>
MD-levy ei toistu normaalisti.	<ul style="list-style-type: none"><li>• Soitin on asetettu jatkuvaan toistotilaan. (Soittimessa näkyy “C”). ➔ Valitse toistotilaksi “Normal” ja aloita toisto. Saat lisätietoja kohdasta “Hakutilan valitseminen” (sivu 10).</li><li>• Levyä toistetaan ryhmätilassa. ➔ Ota ryhmätila pois päältä.</li></ul>
MD-levyn ensimmäinen raita ei toistu.	<ul style="list-style-type: none"><li>• Levy pysäytettiin ennen viimeistä raitaa. ➔ Paina ►►►►-painiketta vähintään kaksi sekuntia, jolloin toisto alkaa ensimmäisestä raidasta.</li><li>• Levyä toistetaan ryhmätilassa. ➔ Ota ryhmätila pois päältä ja pysäytä toisto. Paina sitten ►►►►-painiketta vähintään kaksi sekuntia, jolloin toisto alkaa ensimmäisestä raidasta.</li></ul>

Oire	Syy/ratkaisu
Digitaalisen äänen esiasetukset eivät toimi.	<ul style="list-style-type: none"> <li>Digitaalisen äänen esiasetukset eivät ole käytössä. <ul style="list-style-type: none"> <li>➔ Valitse "SOUND 1" tai "SOUND 2". Katso lisätietoja kohdasta "Äänenlaadun (diskantti ja basso) säätäminen (digitaalinen äänensäätö)" (sivu 15).</li> </ul> </li> </ul>
Toistoääni hyppii.	<ul style="list-style-type: none"> <li>Soitin on asetettu paikkaan, jossa se altistuu jatkuvalle värinälle. <ul style="list-style-type: none"> <li>➔ Aseta soitin vakaalle alustalle.</li> </ul> </li> <li>Erittäin lyhyt raita saattaa aiheuttaa äänen hyppimisen. <ul style="list-style-type: none"> <li>➔ Vältä alle sekunnin pituisten raitojen luomista.</li> </ul> </li> </ul>
Äänessä on paljon staattisia häiriöitä.	<ul style="list-style-type: none"> <li>Television tai muun vastaavan laitteen magneettisuus saattaa häiritä laitteen toimintaa. <ul style="list-style-type: none"> <li>➔ Siirrä soitin kauemmas magneettikentän aiheuttajasta.</li> </ul> </li> </ul>
Äänessä on hetkittäistä kohinaa.	<ul style="list-style-type: none"> <li>Tallennus on tehty LP4-stereotilassa. <ul style="list-style-type: none"> <li>➔ LP4-tilassa käytetystä äänenpakkausmenetelmästä johtuen joissakin tapauksissa tässä tilassa tallennetussa äänessä saattaa esiintyä hetkittäistä kohinaa.</li> </ul> </li> </ul>
Soitin ei toimi kunnolla.	<ul style="list-style-type: none"> <li>Yritit siirtyä ryhmätilaan, kun ohjelmoitu toisto oli jo valittuna. <ul style="list-style-type: none"> <li>➔ Vaihda ryhmätilaan ennen ohjelmoidun toiston valitsemista.</li> </ul> </li> </ul>
Kuulokkeista ei tule ääntä.	<ul style="list-style-type: none"> <li>Kuulokkeiden pistoke ei ole kunnolla kiinni. <ul style="list-style-type: none"> <li>➔ Paina kuulokkeiden pistoke kunnolla kiinni -liitäntään.</li> </ul> </li> <li>Äänenvoimakkuus on liian alhainen. <ul style="list-style-type: none"> <li>➔ Säädä äänenvoimakkuutta painamalla VOL + tai -.</li> </ul> </li> <li>Pistoke on likaantunut. <ul style="list-style-type: none"> <li>➔ Puhdista pistoke.</li> </ul> </li> </ul>
Äänenvoimakkuutta ei voi säätää suuremmaksi.	<ul style="list-style-type: none"> <li>AVLS on päällä. <ul style="list-style-type: none"> <li>➔ Aseta AVLS asentoon "OFF" (sivu 18).</li> </ul> </li> </ul>
Ryhmätoiminto ei toimi.	<ul style="list-style-type: none"> <li>Ryhmätila on yritetty kytkeä päälle käytettäessä levyä, jolla ei ole ryhmätietoa. <ul style="list-style-type: none"> <li>➔ Käytä levyä, jolla on ryhmätietoa.</li> </ul> </li> <li>Ryhmätila on yritetty laittaa päälle, kun ryhmään kuulumatonta raitaa toistettiin. <ul style="list-style-type: none"> <li>➔ Ryhmätoimintoa ei voi käyttää, jos toistettava raita ei kuulu mihinkään ryhmään.</li> </ul> </li> <li>Ryhmätila on yritetty kytkeä päälle valittaessa ohjelmoitua toistoa. <ul style="list-style-type: none"> <li>➔ Kytke ryhmätila päälle ennen ohjelmoidun toiston valitsemista.</li> </ul> </li> </ul>
Raita ei vaihdu edelliseen tai seuraavaan kelattaessa eteen- tai taaksepäin.	<ul style="list-style-type: none"> <li>Ryhmänvaihtotila on päällä. <ul style="list-style-type: none"> <li>➔ Ota ryhmänvaihtotila pois päältä. Ryhmänvaihtotila peruutetaan automaattisesti, jos mitään ei tapahdu viiteen sekuntiin. Katso lisätietoja kohdasta "Ryhmiä valinta ja toisto (ryhmänvaihtotila)" (sivu 13).</li> </ul> </li> </ul>

## Tekniset tiedot

### MD-soitin

#### Äänentoistojärjestelmä

Digitaalinen MiniDisc-järjestelmä

#### Laserdiodiminaisuudet

Materiaali: GaAlAs

Aallonpituus:  $\lambda = 790 \text{ nm}$

Säteily: jatkuva

Laserteho: alle  $44,6 \mu\text{W}$

(Tämä lähtöarvo on mitattu 200 mm:n etäisyydeltä optisen lukupäälohkon objektiivinlinssin pinnalta 7 mm:n aukolla.)

#### Pyörimisnopeus

Noin 300–2 700 kierrosta minuutissa

#### Virheenkorjaus

ACIRC (Advanced Cross Interleave Reed Solomon Code)

#### Näytteenottotaajuus

44,1 kHz

#### Koodaus

ATRAC (Adaptive TRANSform Acoustic Coding)

ATRAC3 — LP2/LP4

#### Modulointijärjestelmä

EFM (Eight to Fourteen Modulation)

#### Kanavien määrä

2 stereokanavaa

1 monokanava

#### Taajuusvaste

20–20 000 Hz  $\pm$  3 dB

#### Huojunta ja värinä

Mittausrajojen alapuolella

#### Lähtöliitännät

☞: stereominiliitäntä, lähtöliitännän enimmäistaso 3,5 mW + 3,5 mW, kuormitusimpedanssi 16 ohm

## Yleistä

### Virtalähdevaatimukset

Yksi LR6-alkalikuivapariisto (AA) (ei sisälly toimitukseen)

### Pariston kestoaika

Katso kohtaa "Pariston kestoaika" (sivu 6)

### Mitat

Noin  $81 \times 28,9 \times 74,4 \text{ mm}$  (l/k/p) ilman laajennusosia.

### Paino

Noin 93 g, vain soitin

US ja ulkomaiset patentit ovat Dolby Laboratories lisensioimii.

Oikeudet muutoksiin ilman ennakoilmoitusta pidätetään.

### Lisävarusteet

MDR-sarjan stereokuulokkeet ja

-nappikuulokkeet\*

SRS-sarjan aktiivikaiuttimet

\* Kun käytät lisävarustekuulokkeita, käytä vain kuulokkeita ja nappikuulokkeita, joissa on stereominiliitäntä. Et voi käyttää kuulokkeita, joissa on mikropistoke.

Kauppiaallasi ei välttämättä ole kaikkia yllä mainittuja varusteita. Pyydä kauppiaalta tarkempaa tietoa omassa maassasi myytävistä varusteista.

## **VAROVÁNÍ**

**Zabraňte nebezpečí požáru nebo úrazu elektrickým proudem – nevystavujte přístroj dešti ani vlhku.**

Zařízení neinstalujte do stísněných prostorů, jako jsou knihovny nebo vestavěné skříně.

Zabraňte požáru – nezakrývejte větrací otvory přehrávače novinami, ubrusem, záclonou apod. Neumis' ujte na přehrávač zapálené svíčky.

Zabraňte požáru nebo úrazu elektrickým proudem – neumis' ujte na přístroj nádoby s kapalinami, například vázy.

V některých zemích existuje řízená likvidace baterií používaných pro napájení tohoto výrobku. Informujte se u příslušných úřadů.

### **Upozornění**

Při používání optických přístrojů s tímto výrobkem hrozí zvýšené nebezpečí poškození zraku.

**UPOZORNĚNÍ – V PŘÍPADĚ  
OTEVŘENÍ PŘÍSTROJE HROZÍ  
NEBEZPEČÍ VYSTAVENÍ  
NEVIDITELNÉ RADIACI  
LASERU**

**NEDÍVEJTE SE DO PAPERU  
NEBO NEPOZORUJTE PŘÍMO  
POMOCÍ OPTICKÝCH  
PŘÍSTROJŮ**

### **Informace**

**PRODEJCE NENÍ V ŽÁDNÉM  
PŘÍPADĚ ZODPOVĚDNÝ ZA  
PŘÍMÉ, NEPŘÍMÉ, NÁHODNÉ  
ČI NÁSLEDNÉ ŠKODY, ZTRÁTY  
ČI VÝDAJE ZPŮSOBENÉ  
POŠKOZENÝM VÝROBKEM  
NEBO POUŽÍVÁNÍM  
VÝROBKU.**



Platnost označení CE je omezeno pouze na země, kde je ze zákona povinné, zejména na země EU.



# Obsah

<b>Popis ovládacích prvků .....</b>	<b>4</b>
<b>Začínáme! .....</b>	<b>6</b>
<b>Přímé přehrávání disku MD! .....</b>	<b>8</b>
<b>Způsoby přehrávání .....</b>	<b>10</b>
Rychlé vyhledávání konkrétní skladby nebo místa (Rychlé hledání) .....	10
Výběr režimu přehrávání .....	10
Poslech skladeb v požadovaném pořadí (Programové přehrávání) .....	12
Použití skupinové funkce .....	12
Co je disk se skupinovým nastavením? .....	12
Poslech skladeb konkrétní skupiny (Přehrávání ve skupinovém režimu) .....	13
Výběr a přehrávání konkrétních skupin (Režim přeskokování skupin) .....	14
Ukládání skupin pomocí rekordéru MiniDisc .....	14
Nastavení výšek nebo hloubek (Nastavení digitálního zvuku) ....	15
Výběr kvality zvuku .....	15
Nastavení kvality zvuku .....	16
<b>Další operace .....</b>	<b>17</b>
Zobrazení názvu skladby a doby přehrávání .....	17
Ochrana sluchu (AVLS) .....	18
Zamknutí ovládacích prvků (HOLD) .....	18
<b>Doplňkové informace .....</b>	<b>19</b>
Pokyny pro zajištění bezpečnosti .....	19
Odstraňování problémů .....	21
Technické údaje .....	24

CZ

# Popis ovládacích prvků

## Přední část přehrávače

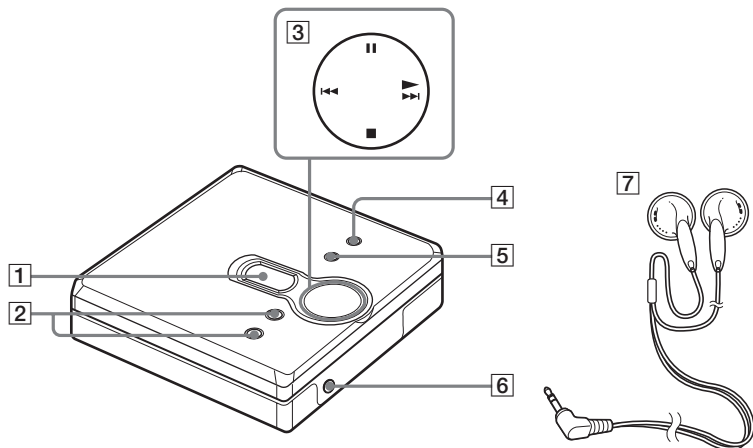

- 1 Displej
- 2 Tlačítko VOL + a -  
Tlačítko VOL + je vybaveno hmatovým bodem pro nevidomé.
- 3 Čtyřpolohové ovládací tlačítko  
▶ (přehrávání)\*  
◀◀ a ▶▶ (hledání/AMS)  
■ (zastavení)  
|| (pozastavení)
- 4 Tlačítko MENU/ENTER
- 5 Tlačítko GROUP
- 6 Zdířka pro připojení sluchátek 🎧
- 7 Sluchátka

\* Tlačítko ▶ je vybaveno hmatovým bodem pro nevidomé.

## Zadní strana přehrávače

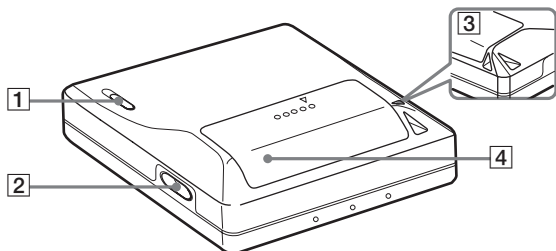

1 Přepínač HOLD

2 Tlačítko OPEN

3 Otvor pro připevnění popruhu  
Do tohoto otvoru připevněte vlastní popruh.

4 Kryt přihrádky baterie

## Displej přehrávače

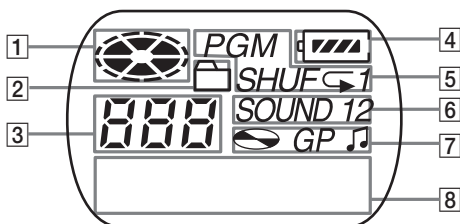

1 Indikace disku

2 Indikace skupinového režimu  
Zobrazí se po zapnutí skupinového režimu.

3 Číslo skladby

4 Indikace stavu baterie  
Zobrazuje přibližný stav baterie.

5 Indikace režimu přehrávání  
Zobrazuje režim přehrávání přehrávače MD.

6 Indikace SOUND

7 Indikace disku, skupiny, skladby

8 Textové informace  
Zobrazuje názvy skladeb, uběhnutý čas, apod.

# Začínáme!

## 1 Vložte do přístroje alkalickou suchou baterii.

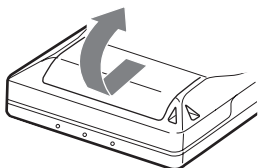

Posuňte a otevřete kryt přihrádky baterie.

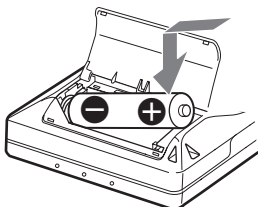

Vložte alkalickou suchou baterii LR6 (formát AA) záporným pólem napřed.

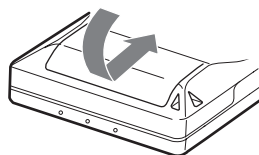

Zavřete kryt.

### Výměna baterie

Během používání přehrávače lze sledovat stav baterie prostřednictvím indikátoru baterie.



Napětí baterie se snižuje



Napětí baterie je nízké



Baterie je vybitá.

Na displeji bliká indikátor “LoBATT” a přístroj přestane fungovat.

### Životnost baterie

(Jednotky: cca hodin) (JEITA<sup>1)</sup>)

Baterie	SP Stereo	LP2 Stereo	LP4 Stereo
LR6 (SG) Sony alkalická suchá baterie <sup>2)</sup>	41	50	56

<sup>1)</sup> Měřeno dle normy JEITA (Japan Electronics and Information Technology Industries Association).

<sup>2)</sup> Při použití alkalické suché baterie Sony LR6 (SG) “STAMINA” (vyrobena v Japonsku).

### Poznámka

Životnost baterie může být kratší než je uvedeno v závislosti na provozních podmínkách, teplotě v místě provozu a použitém typu baterie.

## 2

# Zapojte přehrávač a odblokujte ovládací prvky.

① Připojte sluchátka do zdířky .

② Odblokujte ovládací prvky přesunutím přepínače HOLD proti šipce na přehrávači (HOLD )

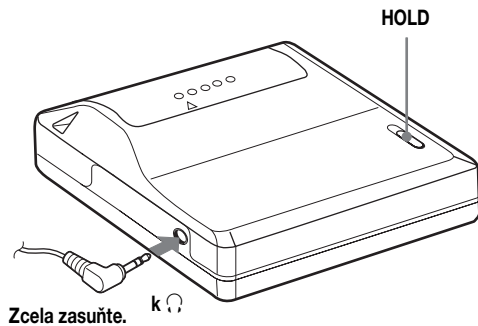

# Přímé přehrávání disku MD!

## 1 Vložte disk MD.

- ① Stisknutím tlačítka OPEN otevřete kryt příhrádky.
- ② Vložte disk MD štítkem nahoru a zatlačením kryt zavřete.

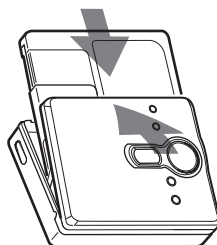
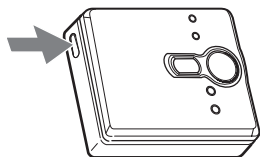

## 2 Spus'te přehrávání disku MD.

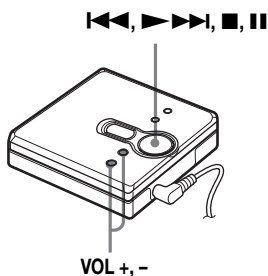

- ① Stiskněte ►►►.
- ② Stisknutím tlačítka VOL + nebo - nastavte hlasitost.  
Na displeji se zobrazí indikátor hlasitosti, který umožňuje zjistit stupeň hlasitosti.

### Přehrávání zastavte stisknutím tlačítka ■.

Při následujícím spuštění přehrávání se disk začne přehrávat od místa, kde jste přehrávání ukončili. Chcete-li spustit přehrávání od začátku první skladby, přidržte tlačítko ►►► déle než 2 vteřiny.

Chcete-li ...	Proved'te ...
Vyhledat začátek aktuální skladby nebo předchozí skladby <sup>1)</sup>	Stiskněte tlačítko <b>◀◀◀</b> . Opakovaným stisknutím tlačítka <b>◀◀◀</b> se zobrazí začátek požadované skladby.
Vyhledat začátek následující skladby <sup>2)</sup>	Stiskněte jednou tlačítko <b>▶▶▶</b> .
Přesunout se během přehrávání zpět	Podržte tlačítko <b>◀◀◀</b> .
Přesunout se během přehrávání vpřed	Podržte tlačítko <b>▶▶▶</b> .
Pozastavit přehrávání	Stiskněte tlačítko <b>⏏</b> . Chcete-li pokračovat v přehrávání, stiskněte znovu tlačítko <b>⏏</b> .
Vyjmout disk MD	Stiskněte tlačítko <b>■</b> a potom OPEN. <sup>3)</sup>

<sup>1)</sup> Během přehrávání první skladby na disku stiskněte dvakrát souvisle tlačítko **◀◀◀**. Přehrávač se posune na začátek poslední skladby na disku.

<sup>2)</sup> Během přehrávání poslední skladby na disku stiskněte tlačítko **▶▶▶**. Přehrávač se posune na začátek první skladby na disku.

<sup>3)</sup> Jestliže otevřete přihrádku, začne přehrávač přehrávat od začátku první skladby (pokud není zapnutý skupinový režim).

### Omezení přeskokování zvuku (G-PROTECTION)

Funkce G-PROTECTION zabezpečuje oproti ostatním přehrávačům vyšší odolnost proti nárazu a umožňuje používat přehrávač při běhání.

### Poznámka

V následujících případech může dojít k přeskokování přehrávaného zvuku:

- přehrávač je vystaven trvalým silnějším nárazům.
- vložený disk je znečištěný nebo poškrábáný.



- Přístroj MZ-E310 podporuje nově vyvinutou technologii DSP TYPE-R pro ATRAC. Disky MD nahrané ve stereofonním režimu SP na rekordérech vybavených formátem TYPE-R si tak můžete přehrávat v tomto vysoce kvalitním zvukovém formátu.
- V přehrávači je možné přehrávat záznamy nahrané v režimu Long Play 2× nebo 4× (LP2 nebo LP4). Podle zdroje zvuku přístroj automaticky zvolí režim normálního stereofonního přehrávání, stereofonního přehrávání LP2 nebo LP4 nebo monofonního přehrávání.
- Krátce po stisknutí tlačítka **■** se displej vypne.

## Rychlé vyhledávání konkrétní skladby nebo místa (Rychlé hledání)

K dispozici jsou dva typy rychlého vyhledávání.

- **Vyhledávání podle obsahu** — rychlé vyhledávání podle čísel nebo názvů skladeb (nastavení výrobce).
- **Vyhledávání podle doby** — rychlé vyhledávání podle uběhlé doby.

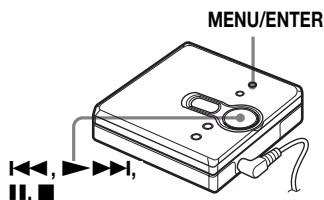

- 1 Během přehrávání stiskněte tlačítko MENU/ENTER.
- 2 Opakovaným stisknutím tlačítka **◀◀** nebo **▶▶▶▶** začne na displeji blikat indikace "SEARCH". Potom stiskněte tlačítko MENU/ENTER.
- 3 Opakovaným stisknutím tlačítka **◀◀** nebo **▶▶▶▶** začne na displeji blikat "Index" (vyhledávání podle obsahu) nebo "Time" (vyhledávání podle doby). Potom stiskněte tlačítko MENU/ENTER.
- 4 Stiskněte tlačítko **■**.
- 5 Stiskněte a podržte tlačítko **◀◀** nebo **▶▶▶▶**, dokud se na displeji nezobrazí číslo/název požadované skladby (vyhledávání podle obsahu) nebo požadovaná uběhnutá doba (vyhledávání podle doby).

- 6 Stiskněte tlačítko **■**.

Přehrávání se spustí od vybrané skladby.

## Postup při zrušení operace

Stiskněte tlačítko **■**.



- Pokud se přehrávač během vyhledávání nachází v režimu náhodného přehrávání, spustí se náhodné přehrávání od vybrané skladby.
- Jestliže podržíte tlačítko **◀◀** nebo **▶▶▶▶** v kroku 5 a přehrávač dosáhne první nebo poslední skladby na disku, vrátí se na příslušnou poslední nebo první skladbu. (Pokud se přístroj nachází ve skupinovém režimu a dosáhne při stisknutí a podržení tlačítka **◀◀** nebo **▶▶▶▶** v kroku 5 první nebo poslední skladbu na disku, vrátí se na příslušnou první nebo poslední skladbu dané skupiny.) (Viz "Použití skupinové funkce", strana 12.)

## Výběr režimu přehrávání

K dispozici je řada režimů přehrávání, jako např. normální přehrávání, opakované přehrávání (1Rep.), náhodné přehrávání (Shuff) nebo programové přehrávání (PGM).

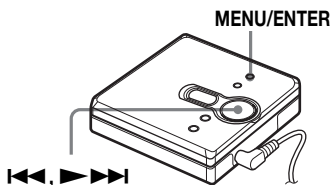

- 1 Během přehrávání stiskněte tlačítko MENU/ENTER.



**2** Opakovaným stisknutím tlačítka **◀◀** nebo **▶▶▶▶** začne na displeji blikat hlášení "P-MODE". Potom stiskněte tlačítko MENU/ENTER.

**3** Opakovaným stisknutím tlačítka **◀◀** nebo **▶▶▶▶** vyberte režim přehrávání. Potom stiskněte tlačítko MENU/ENTER. Opakovaným stisknutím tlačítka **▶▶▶▶** se položka označená na displeji **A** bude měnit následujícím způsobem: Stisknutím tlačítka MENU/ENTER během blikání **A** se mění režim přehrávání. Potom se nový režim zobrazí na displeji označeném **B**.

Opakovaným stisknutím tlačítka **▶▶▶▶** se mění **A**.

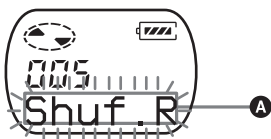

Po stisknutí tlačítka MENU/ENTER se zobrazí **B**.

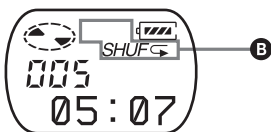

## Indikace **A/B** (režim přehrávání)

**Normal** / — (normální přehrávání)  
Všechny skladby se přehrají jednou.

**AllRep** / **↺**  
Všechny skladby se přehrají opakovaně.

**1 Track** / **1**  
Skladba se přehraje jednou.

**1Rep** / **↺ 1**  
Jedna skladba se přehraje opakovaně.

**Shuff** / **SHUF**  
Po ukončení přehrávání aktuálně zvolené skladby se ostatní skladby přehrají v náhodném pořadí.

**Shuf.R** / **SHUF ↺**  
Po přehrání aktuální skladby se ostatní skladby přehrají opakovaně v náhodném pořadí.

**PGM** / **PGM**  
Skladby se přehrají v pořadí určeném uživatelem.

**PGMRep** / **PGM ↺**  
Skladby se přehrávají opakovaně v pořadí určeném uživatelem.

## Postup při zrušení operace

Stiskněte tlačítko **■**.

## Poslech skladeb v požadovaném pořadí (Programové přehrávání)

- 1 Postupujte podle kroků 1 a 2 v části “Výběr režimu přehrávání” (strana 10), zvolte “PGM” v kroku 3 a potom stiskněte tlačítko MENU/ENTER.



- 2 Opakovaným stisknutím tlačítka ◀◀ nebo ▶▶▶▶ vyberte číslo skladby.

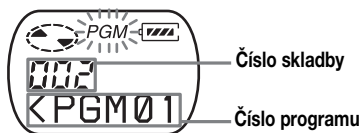

- 3 Stiskněte MENU/ENTER.  
Skladba byla uložena.



- 4 Opakováním kroků 2 a 3 vyberte další skladby do požadovaného pořadí.
- 5 Stiskněte tlačítko MENU/ENTER déle než 2 vteřiny.  
Nastavení se uloží a spustí se přehrávání od první naprogramované skladby.



- Nastavení programového přehrávání zůstanou uloženy v paměti i po dokončení nebo zastavení přehrávání.
- Pro programové přehrávání lze nastavit až 20 skladeb.
- Je-li zapnutý skupinový režim, lze určit režim přehrávání pro vybranou skupinu. Postup při zapnutí skupinového režimu viz “Výběr a přehrávání konkrétních skupin (Režim přeskokování skupin)” (strana 14).
- Režim přehrávání lze nastavit také během pozastavení nebo zastavení přehrávání.

### Poznámky

- Při otevření přihrádky přehrávače se všechna programová nastavení vymažou.
- Pokud u zastaveného přehrávače neprovedete během 5 minut žádné nastavení, uloží se dosud zadaná nastavení do paměti.
- Během sestavování programu nelze zapnout nebo vypnout skupinový režim.
- Pokud během programového přehrávání zapnete skupinový režim, programové přehrávání se zruší.

## Použití skupinové funkce

V přístroji lze přehrávat disky se skupinovým nastavením. Skupinová funkce je užitečná při přehrávání velkého množství skladeb, nebo skladeb nahraných v režimu MDLP (LP2/LP4).

### Co je disk se skupinovým nastavením?

Tento disk obsahuje nastavení, podle kterého jsou skladby rozděleny do skupin. Toto nastavení umožňuje provádět výběr těchto skupin. Tento přehrávač neumožňuje nahrávání skupinového nastavení. Pro nahrání těchto informací použijte rekordér disků MD. K jejich přehrávání potom použijte tento přehrávač.

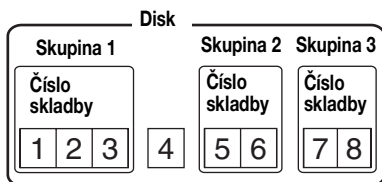

Je-li rekordér vybaven funkcí pro upravování názvů disků, můžete jej použít k ukládání skupin. Podrobné informace najdete v části “Ukládání skupin pomocí rekordéru MiniDisc” (strana 14).

## Poslech skladeb konkrétní skupiny (Přehrávání ve skupinovém režimu)

**Přehrávání při vypnutém skupinovém režimu:**  
Přehrávání se spustí od první skladby na disku a ukončí se poslední skladbou na disku.

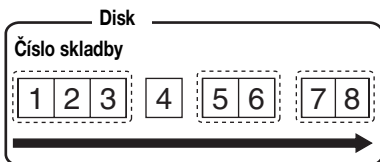

**Přehrávání při zapnutém skupinovém režimu:**  
Přehrávání se spustí od první vybrané skladby ve skupině a ukončí se poslední vybranou skladbou ve skupině.

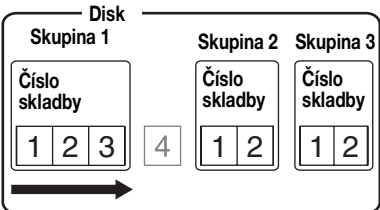

**1** Vložte do přehrávače disk se skupinovým nastavením a spusťte přehrávání.

**2** Stiskněte tlačítko GROUP déle než 2 vteřiny.

Na displeji se zobrazí indikace “” a “GP ON” a spustí se skupinový režim.

Přehrávání se ukončí na konci poslední skladby ve vybrané skupině.

Postup při výběru jiné skupiny viz “Výběr a přehrávání konkrétních skupin (Režim přeskokování skupin)” (strana 14).

## Vypnutí skupinového režimu

Opět stiskněte tlačítko GROUP déle než 2 vteřiny.



- Je-li zapnutý skupinový režim, je k dispozici opakované přehrávání, náhodné přehrávání nebo programové přehrávání. Pokyny pro jednotlivé operace viz “Výběr režimu přehrávání” (strana 10).
- Ve skupinovém režimu se stisknutím tlačítka během poslední skladby ve skupině přesunete na první skladbu ve skupině. Stisknutím tlačítka dvakrát souvisle během přehrávání první skladby ve skupině se přesunete na poslední skladbu ve skupině.

## Poznámka

Ve skupinovém režimu považuje přehrávač všechny skladby bez skupinového nastavení za poslední skupinu na disku. Poslední skupina je na displeji označena indikací “GP --”. V rámci skupiny jsou skladby řazeny dle pořadí na disku, nikoli dle pořadí ve skupině.

## Výběr a přehrávání konkrétních skupin (Režim přeskokování skupin)

Při přehrávání disku se skupinovým nastavením je k dispozici funkce přeskokování, která umožňuje přeskokovat z aktuálně přehrávané skupiny na jinou skupinu na disku MD. Funkci přeskokování skupin lze použít kdykoli během přehrávání, bez ohledu na to, zda se přehrávač nachází ve skupinovém režimu či nikoli.

Skupinový režim je vypnutý:

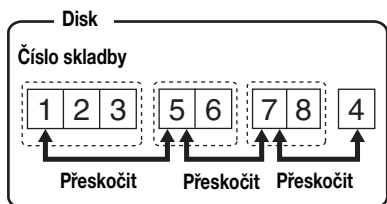

Skupinový režim je zapnutý:

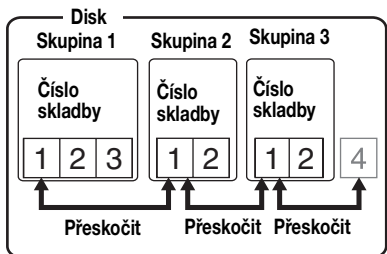

**1** Vložte disk se skupinovým nastavením do přehrávače a spus'te přehrávání.

**2** Stiskněte GROUP.

Na displeji se zobrazí indikace "GP" a " - - - " a spus'tí se režim přeskokování skupin.

**3** V časovém intervalu 5 vteřin nastavte opakovaným stisknutím tlačítka ◀◀ nebo ▶▶▶▶, název nebo číslo požadované skupiny. Přehrávač spus'tí přehrávání od první skladby požadované skupiny.

Název skupiny je zobrazen (např.: AAA)

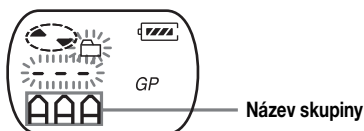

Název skupiny není zobrazen

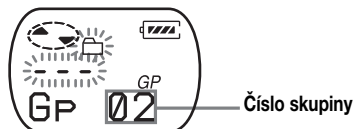

Postup při zrušení operace  
Stiskněte tlačítko ■.

### Poznámka

Neprovedete-li v kroku 3 žádnou operaci v časovém intervalu 5 vteřin, bude režim přeskokování skupin zrušen. Chcete-li operaci zopakovat, začnete znovu krokem 2.

## Ukládání skupin pomocí rekordéru MiniDisc

Je-li rekordér MD (MD systém nebo přenosný přehrávač MD s nahráváním) vybaven funkcí pro upravování názvu disku, můžete ji použít k ukládání skupin, a to i v případě, pokud rekordér není vybaven skupinovou funkcí. Při zadávání textového řetězce postupujte přesně podle pokynů níže. Při nesprávném zadání textového řetězce nebude skupinová funkce fungovat správně.

## Označování skupin

**1** Pomocí rekordéru MD změňte název disku podle následujícího pořadí:

0:[Název disku] // [První nahrávka skupiny 1 ]-  
          (A)                                  (B)  
[Poslední nahrávka skupiny 1] ; [Název skupiny 1] //  
          (B)                                  (C)  
[První nahrávka skupiny 2] - [Poslední nahrávka skupiny 2] ;  
          (B)                                  (B)  
[Název skupiny 2] // .....  
          (C)

- (A) Název disku
  - (B) Číslo skladby
  - (C) Název skupiny
- // Dělítko mezi skupinami  
- Pomlčka mezi první a poslední nahrávkou  
; Znak, který odděluje číslo skladby a název skupiny

Příklad: Pro disk s označením "Collections" nastavte následující skupiny:

Název skupiny pro skladby 1 až 7:

*My Favorites*"2002winter"

Název skupiny pro skladby 8 až 17:

*Jun&Tac*"sunshine head"

Název skupiny pro skladby 18 až 24:

*THE NIGHT BUTTERFLYS*

Název skupiny pro skladby 25 až 32:

*Dream World/Kiss Me!*

Zadáání textového řetězce:

0;Collections//  
1-7;My Favorites"2002winter"  
8-17;Jun&Tac"sunshine head"  
18-24;THE NIGHT BUTTERFLYS//  
25-32;Dream World/Kiss Me!//  
☼

- Na jeden disk MD lze uložit až 99\* skupin.
- V názvu skupiny lze použít znaky ";", "/", a "-".
- Na jednom disku MD se stejná skupina může nacházet dvakrát nebo vícekrát.
- Je možné vytvořit skupinu bez názvu (C).

\* Zadáte-li více znaků, než je pro disk dovoleno, bude skutečný počet méně než 99.

## Poznámka

Podle technických možností rekordéru MD nemusí být skupinová funkce k dispozici.

## Nastavení výšek nebo hloubek (Nastavení digitálního zvuku)

Umožňuje uživateli nastavit výšky a hloubky dle vlastních požadavků. V přehrávači lze uložit dvě předvolby výšek a hloubek, které lze během přehrávání použít.

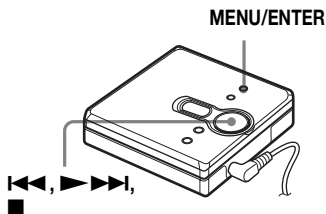

## Výběr kvality zvuku

### Nastavení výrobce

Toto jsou nastavení digitálního zvuku výrobce:

- "SOUND 1": "": hloubky +1, výšky ±0
- "SOUND 2": "": hloubky +3, výšky ±0

**1** Během přehrávání stiskněte tlačítko MENU/ENTER.

pokračování

**2** Opakovaným stisknutím tlačítka **◀◀** nebo **▶▶▶▶** začne na displeji blikat indikace “S-SEL”. Potom stiskněte tlačítko MENU/ENTER.

**3** Opakovaným stisknutím tlačítka **◀◀** nebo **▶▶▶▶** vyberte na displeji možnost “SOUND 1”, “SOUND 2” nebo “OFF”. Potom stiskněte tlačítko MENU/ENTER. Při výběru “OFF” se funkce nastavení digitálního zvuku vypne.

## Nastavení kvality zvuku

Slouží ke změně předvolené kvality zvuku. Chcete-li změnit předvolenou kvalitu zvuku, vyberte nejdříve položku “SOUND 1” nebo “SOUND 2”, kterou chcete změnit.

**1** Pokud jste vybrali “SOUND 1” nebo “SOUND 2” a probíhá přehrávání, stiskněte tlačítko MENU/ENTER.

**2** Opakovaným stisknutím tlačítka **◀◀** nebo **▶▶▶▶** začne na displeji blikat indikace “S-SET”. Potom stiskněte tlačítko MENU/ENTER. Na displeji se zobrazí aktuálně vybrané nastavení zvuku “BASS”.

**3** Opakovaným stisknutím tlačítka **◀◀** nebo **▶▶▶▶** nastavte hlasitost.

Zobrazuje výběr “SOUND 1” nebo “SOUND 2”



Lze vybrat jednu z osmi možností nastavení zvuku.  
(-4, -3, ...±0, ...+2, +3)

**4** Stiskněte tlačítko MENU/ENTER.

Je nastaveno “BASS” a displej se přepne do režimu nastavení “TRE” (výšky).

**5** Opakovaným stisknutím tlačítka **◀◀** nebo **▶▶▶▶** nastavte hlasitost a potom stiskněte tlačítko MENU/ENTER.

Je nastaveno “TRE” (výšky). Nastavení zvuku se uloží a displej se přepne do zobrazení pro přehrávání.

## Postup při zrušení operace

Stiskněte tlačítko **■**.



Předvolené nastavení zvuku lze změnit, je-li pozastaveno přehrávání.

## Poznámka

Při používání předvoleb digitálního zvuku může podle parametrů nahrávky dojít při příliš vysoké hlasitosti k přerušování nebo zkreslení zvuku. V takovém případě změňte nastavení kvality zvuku.

## Zobrazení názvu skladby a doby přehrávání

Během přehrávání je možné zobrazit název skladby, název disku atd. Skupinové informace se zobrazí pouze při přehrávání skladby se skupinovým nastavením.

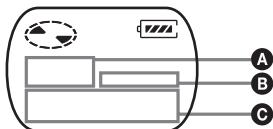

A	B	C
Číslo skladby	—	Uplynulý čas
Číslo skladby	🎵	Název skladby
Celkový počet skladeb ve skupinách	GP	Název skupiny
Celkový počet skladeb	🎧	Název disku
Číslo skladby	—	Režim skladby

- 1 Stiskněte MENU/ENTER.
- 2 Opakovaným stisknutím tlačítka ◀◀ nebo ▶▶▶▶ začne na displeji blikat indikace “DISP”. Potom stisknete tlačítko MENU/ENTER.

- 3 Opakovaným stisknutím tlačítka ◀◀ nebo ▶▶▶▶ vyberte na displeji požadované informace. Potom stiskněte tlačítko MENU/ENTER.  
Opakovaným stisknutím tlačítka ▶▶▶▶ se bude zobrazení displeje měnit následovně:

### LapTim

(Uplynulý čas aktuální nahrávky)

↓  
T.Name (Název skladby)

↓  
G.Name (Název skupiny)

↓  
D.Name (Název disku)

↓  
**T-MODE** (označuje režim nahrávání zvolený na použitém rekordéru MD, tzn. “SP”, “LP2”, “LP4” nebo “MONO”.)

### Poznámky

- Jednotlivé položky se na displeji mohou zobrazovat odlišně nebo nemusí být k dispozici vůbec. Závisí to na stavu zap./vyp. skupinového režimu, na provozním režimu přehrávače nebo na parametrech přehrávače či disku.
- Indikace režimu se zobrazuje pouze během přehrávání. Indikace se zobrazí po dobu 2 vteřin a potom je nahrazena uplynulým časem aktuální skladby.

## Ochrana sluchu (AVLS)

Funkce AVLS (Automatic Volume Limiter System – systém automatického omezení hlasitosti) udržuje maximální hladinu hlasitosti a chrání sluch.

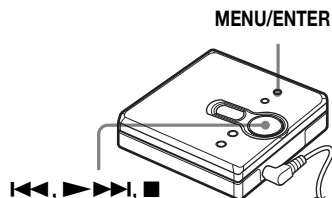

- 1** Stiskněte tlačítko MENU/ENTER.
- 2** Opakovaným stisknutím tlačítka **◀◀** nebo **▶▶▶▶** začne na displeji blikat indikace "OPTION". Potom stiskněte tlačítko MENU/ENTER. Na displeji bliká indikace "AVLS".
- 3** Stiskněte tlačítko MENU/ENTER.
- 4** Opakovaným stisknutím tlačítka **◀◀** nebo **▶▶▶▶** začne na displeji blikat indikace "ON". Potom stiskněte tlačítko MENU/ENTER. Na displeji se po dobu 2 vteřin zobrazí indikace "ON" a potom se znovu zobrazí displej pro přehrávání.

### Postup při zrušení funkce AVLS

V kroku OFF vyberte "4" a potom stiskněte tlačítko MENU/ENTER.

### Postup při zrušení operace

Stiskněte tlačítko **■**.

## Zamknutí ovládacích prvků (HOLD)

Tato funkce zabráňuje náhodnému stisknutí ovladačů při přenašení přehrávače.

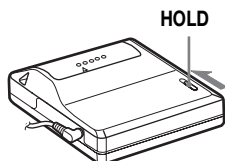

- 1** Ovládací prvky uzamkněte přesunutím přepínače HOLD ve směru **→**.

### Odemknutí ovládacích prvků

Přesuňte přepínač HOLD proti směru šipky.



## Pokyny pro zajištění bezpečnosti

### Bezpečnost

- Suchou baterii nepřenášejte ani neukládejte společně s kovovými předměty, jako jsou např. mince, prsteny nebo náhrdelníky. Hrozí nebezpečí zkratu a zahřívání.
- Při nesprávném používání baterie hrozí nebezpečí úniku kapaliny nebo výbuchu. Zabraňte nebezpečí a při vkládání baterie do přístroje dodržujte správnou polaritu.
- Pokud dojde k úniku kapaliny z baterie, před vložením nové baterie příhrádku pečlivě a důkladně vyčistěte.
- Nebudete-li přehrávač delší dobu používat, vyjměte baterie.

### Manipulace s přehrávačem

- Chraňte přehrávač před pádem nebo nárazem. V takovém případě by přehrávač mohl přestat správně fungovat.
- Netahejte za kabely sluchátek.
- Neumísťujte přístroj na následujících místech:
  - Extrémně horké místo (přes 60°C)
  - Místo vystavené přímému slunečnímu záření nebo v blízkosti topidla
  - V autě s vytaženými okénky (zejména v létě)
  - Na vlhkém místě, jako např. v koupelně
  - V blízkosti zdrojů elektromagnetického pole, jako např. magnet, reproduktor nebo televizor
  - Na prašném místě

### Zahřívání

Při dlouhodobém provozu se přehrávač může zahřívát. V žádném případě se nejedná o závadu.

### Mechanický hluk

Během provozu vydává přehrávač mechanický hluk, který je způsobený systémem úspory energie přehrávače. V žádném případě se nejedná o závadu.

### Instalace

Nikdy nevystavujte přehrávač extrémnímu světlu, teplotě, vlhku nebo vibracím.

### Manipulace s disky MiniDisc

- Nedotýkejte se přímo vnitřního disku. Při pokusu o násilné otevření závěrky disku hrozí poškození vnitřního disku.
- Disky MiniDisc přenášejte pouze v původním obalu.
- Disk uložte v bezpečné vzdálenosti od světla, extrémních teplot, vlhka nebo prachu.
- Štítek nalepte pouze na určené místo na disku. Štítek musí být umístěn ve výstupku disku.

### Používání sluchátek

#### Bezpečnost silničního provozu

- Nepoužívejte sluchátka při řízení, jízdě na kole nebo při ovládání motorového vozidla. Může dojít k dopravní nehodě. V řadě zemí je toto jednání trestné. Nebezpečí hrozí rovněž během hlasitého poslechu přehrávače při chůzi, zejména na přechodech. V situacích, ve kterých může hrozit nebezpečí, je třeba zvláštní ostražitost nebo přehrávač vypnout.
- Jestliže materiál z dodávaných sluchátek způsobí u uživatele alergickou reakci, je třeba sluchátka přestat používat a poradit se s lékařem nebo se servisním střediskem Sony.

#### Prevence poškození sluchu

Při poslechu prostřednictvím sluchátek nepoužívejte příliš vysokou hlasitost. Odborníci na problémy se sluchem varují před dlouhým a častým poslechem příliš hlasité hudby. Pokud uslyšíte zvonění v uších, snižte hlasitost nebo přehrávač vypněte.

#### Ohleduplnost vůči ostatním

Udržujte hlasitost na přiměřené úrovni. Umožní vám to slyšet zvuky z okolí a být ohleduplní k ostatním.

## Čištění

- Plášť přehrávače nejprve otřete měkkým lehce navlhčeným hadříkem a potom osušte suchým hadříkem. Nepoužívejte žádné abrazivní utěrky, čisticí prášky nebo rozpouštědla, jako jsou alkohol či benzín - hrozí poškození povrchu pláště.
- Nečistoty z pláště disku odstraňte suchým hadříkem.
- Prach nashromážděný na čočce může bránit správnému fungování přístroje. Po vložení nebo vyjmutí minidisku vždy zavřete kryt příhrádky.
- Pro udržení optimální kvality zvuku otřete konektory sluchátek suchým hadříkem. Znečištěné konektory mohou způsobit šum nebo přerušování zvuku během přehrávání.
- Vývody pravidelně čistěte vatovým tamponem nebo měkkým hadříkem (viz obrázek).

### Vysušte příhrádku baterie

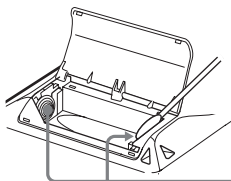

Terminály

S veškerými dotazy nebo závadami přehrávače se obraťte na nejbližšího prodejce Sony. (Pokud se v době závady nacházel disk uvnitř přehrávače, doporučujeme ponechat disk v přehrávači a obrátit se závadou na prodejce. Uspadněte tak identifikaci závady.)

Chcete-li se obrátit na prodejce Sony, přineste přehrávač včetně sluchátek.

## Odstraňování problémů

Provedte některý z následujících kroků. Pokud problém přetrvává, obraťte se na nejbližšího prodejce Sony.

Příznak	Příčina a řešení
Přehrávač nefunguje vůbec nebo nefunguje správně.	<ul style="list-style-type: none"><li>• V přehrávači není žádný disk MD. (Na displeji bliká indikace “NoDISC”). ➔ Vložte disk MD.</li><li>• Je zapnutá funkce HOLD (při stisknutí libovolného ovládacího tlačítka přehrávače se na displeji zobrazí indikace “HOLD”). ➔ Indikaci HOLD vypněte posunutím přepínače HOLD proti směru šipky (viz strany 7, 18).</li><li>• Uvnitř přehrávače se nashromáždila zkondenzovaná vlhkost. ➔ Vyjměte disk MD, umístěte přehrávač na několik hodin na teplé místo a nechte vlhkost odpařit.</li><li>• Suchá baterie je vybitá (na displeji bliká indikace “LoBATT” nebo je disk bez indikace). ➔ Vyměňte vybitou baterii za novou (strana 6).</li><li>• Nesprávně vložená suchá baterie. ➔ Vložte baterii správně (strana 6).</li><li>• Na vloženém disku MD není žádný záznam. (Na displeji bliká indikace “BLANK”). ➔ Vložte nahraný disk MD.</li><li>• Disk nelze v přehrávači načíst. (Disk je poškrábán nebo znečištěn.) (Na displeji bliká indikace “ERROR”). ➔ Vložte disk znovu.</li><li>• Během provozu došlo k mechanickému nárazu přehrávače, k nadměrnému nahromadění statické elektřiny, atd. ➔ Uveďte přístroj do provozu podle následujícího postupu:<ol style="list-style-type: none"><li>1 Vyjměte suchou baterii.</li><li>2 Nechte přehrávač vypnutý asi 30 vteřin.</li><li>3 Vložte suchou baterii zpět do přístroje.</li></ol></li></ul>
Přehrávání disku MD není normální.	<ul style="list-style-type: none"><li>• Přehrávač je v režimu opakovaného přehrávání. (Na displeji je zobrazena indikace “↺”). ➔ Volbou možnosti “Normal” nastavte režim přehrávání a spusťte přehrávání. Další podrobnosti viz “Výběr režimu přehrávání” (strana 10).</li><li>• Disk se přehrává ve skupinovém režimu. ➔ Vypněte skupinový režim.</li></ul>

Příznak	Příčina a řešení
Disk MD se nepřehrává od první skladby.	<ul style="list-style-type: none"> <li>• Přehrávání disku bylo přerušeno dříve, než před poslední skladbou. ➔ Podržím tlačítka ►►►► déle než 2 vteřiny spustíte přehrávání od první skladby.</li> <li>• Disk se přehrává ve skupinovém režimu. ➔ Vypněte skupinový režim a zastavte přehrávání. Podržím tlačítka ►►►► déle než 2 vteřiny spustíte přehrávání od první skladby.</li> </ul>
Funkce předvolby digitálního zvuku nefunguje.	<ul style="list-style-type: none"> <li>• Předvolba digitálního zvuku je vypnuta. ➔ Vyberte možnost "SOUND 1" nebo "SOUND 2". Podrobnosti jsou uvedeny v části "Nastavení výšek nebo hloubek (Nastavení digitálního zvuku)" (strana 15).</li> </ul>
Přehrávaný zvuk přeskakuje.	<ul style="list-style-type: none"> <li>• Přehrávač se nachází na místě, které je vystaveno trvalým vibracím. ➔ Umístěte přehrávač na místo, které není vystavené vibracím.</li> <li>• Přeskakování zvuku mohou způsobovat také velmi krátké skladby. ➔ Nevytvářejte nahrávky kratší než jednu vteřinu.</li> </ul>
Zvuk obsahuje hodně šumu.	<ul style="list-style-type: none"> <li>• Provoz přehrávače je rušen silným elektromagnetickým polem televizoru nebo podobného přístroje. ➔ Umístěte přístroj do bezpečné vzdálenosti od zdrojů silného elektromagnetického pole.</li> </ul>
Je slyšet chvilkový šum.	<ul style="list-style-type: none"> <li>• Zvuk byl nahrán ve stereofonním režimu LP4. ➔ Při přehrávání záznamu nahraného metodou komprese v režimu LP4 může velmi zřídka dojít k výskytu šumu.</li> </ul>
Přehrávač nefunguje správně.	<ul style="list-style-type: none"> <li>• Během programového přehrávání jste se pokusili přepnout přehrávač do skupinového režimu. ➔ Přepněte přehrávač do skupinového režimu dříve, než nastavíte programové přehrávání.</li> </ul>
Ze sluchátek nevychází žádný zvuk.	<ul style="list-style-type: none"> <li>• Konektor sluchátek není dostatečně připojen. ➔ Zasuňte konektor sluchátek zcela do zdířky typu jack ◡.</li> <li>• Příliš nízká hlasitost. ➔ Nastavte hlasitost stisknutím tlačítka VOL + nebo –.</li> <li>• Znečištěný konektor. ➔ Konektor očistěte.</li> </ul>
Nelze zesílit hlasitost.	<ul style="list-style-type: none"> <li>• Je zapnutá funkce AVLS. ➔ Přepněte funkci AVLS na "OFF" (strana 18).</li> </ul>

Příznak	Příčina a řešení
<p>Skupinová funkce nefunguje.</p>	<ul style="list-style-type: none"> <li>• Pokusili jste se zapnout skupinový režim u disku bez skupinového nastavení. <ul style="list-style-type: none"> <li>➔ Použijte disk se skupinovým nastavením.</li> </ul> </li> <li>• Pokusili jste se zapnout skupinový režim během přehrávání skladby, která nepatří do žádné skupiny. <ul style="list-style-type: none"> <li>➔ Během přehrávání skladby, která nepatří do žádné skupiny, nelze používat skupinovou funkci.</li> </ul> </li> <li>• Pokusili jste se zapnout skupinový režim při výběru programového přehrávání. <ul style="list-style-type: none"> <li>➔ Zapněte skupinový režim před výběrem programového přehrávání.</li> </ul> </li> </ul>
<p>Při posouvání zpět nebo při rychlém posouvání vpřed se skladba neposouvá zpět na předchozí skladbu nebo vpřed na následující skladbu.</p>	<ul style="list-style-type: none"> <li>• Je zapnutý režim přeskakování skupin. <ul style="list-style-type: none"> <li>➔ Vypněte režim přeskakování skupin. Režim přeskakování skupin se vypne automaticky, pokud během 5 vteřin neprovedete žádnou operaci. Další podrobnosti viz “Výběr a přehrávání konkrétních skupin (Režim přeskakování skupin)” (strana 14).</li> </ul> </li> </ul>

## Technické údaje

### Přehrávač disků MD

#### Zvukový systém

Digitální zvukový systém MiniDisc

#### Vlastnosti laserové diody

Materiál: GaAlAs

Vlnová délka:  $\lambda = 790$  nm

Perioda vyzařování: spojitá

Výkon laseru: méně než  $44,6 \mu\text{W}$

(Tento výkon byl měřen na bloku optické přenosky s otvorem o průměru 7 mm ve vzdálenosti 200 mm od povrchu čočky.)

#### Otáčky

Přibližně 300 až 2700 ot/min

#### Korekce chyb

Kódování ACIRC (Advanced Cross

Interleave Reed Solomon Code)

#### Vzorkovací kmitočet

44,1 kHz

#### Kódování

ATRAC (Adaptive Transform Acoustic Coding)

ATRAC3 — LP2/LP4

#### Systém modulace

EFM (Eight to Fourteen Modulation)

#### Počet kanálů

2 kanály stereo

1 kanál mono

#### Kmitočtová charakteristika

20 až 20000 Hz  $\pm 3$  dB

#### Nepravidelné kolísání

Pod měřitelnou hranicí

#### Výstupy

⦿: stereofonní mini-konektor typu jack, maximální úroveň výstupu 3,5 mW + 3,5 mW, impedance zátěže 16 ohmů

## Obecné

### Požadavky na napájení

Suchá alkalická baterie LR6 (formát AA) (není součástí výrobku)

### Provozní doba baterie

Viz "Životnost baterie" (strana 6)

### Rozměry

Přibližně 81 × 28,9 × 74,4 mm (š/v/h) bez výstupků.

### Hmotnost

Přibližně 93 g (3,3 oz) pouze přehrávač

Americké a zahraniční patenty podléhají licenci od společnosti Dolby Laboratories.

Změna vzhledu a technických údajů vyhrazena.

### Doplňkové příslušenství

Stereofonní sluchátka MDR\*

Aktivní reproduktory SRS series

\* Jako doplňková sluchátka použijte pouze typy se stereofonními minikonektory. Nelze používat sluchátka s mikrokonektory.

Některé položky z uvedeného příslušenství nemusí být v některých lokalitách k dispozici. Podrobné informace o příslušenství, které je ve vaší zemi k dispozici, získáte u vašeho prodejce.



## **FIGYELMEZTETÉS**

**A tűz vagy áramütés kockázatának elkerülése érdekében ne tegye ki a készüléket esőnek vagy nedvességnek.**

Ne tegye a készüléket szűk helyre, például könyvespolcra vagy beépített szekrénybe.

A tűzveszély elkerülésének érdekében ne takarja le a készülék szellőzőnyílásait újsággal, asztalterítővel, függönnyel stb. Ne helyezzen a készülékre égő gyertyát.

A tűz és az áramütés veszélyének elkerülése érdekében ne helyezzen folyadékokkal teli tárgyakat – például vázát – a készülékre.

Bizonyos országok szabályozzák a termék üzemeltetésére szolgáló elem begyűjtését.  
Konzultáljon a helyi hatóságokkal.

### **Vigyázat**

Megnöveli a szemkárosodás kockázatát, ha a termékkel együtt optikai eszközöket is használ.

**VIGYÁZAT – KINYITÁSKOR  
LÁTHATATLAN LÉZERFÉNYT  
SUGÁROZ**

**SE SZABADSZEMMEL, SE  
SEMMILYEN OPTIKAI  
ESZKÖZZEL NE NÉZZEN BELE  
A SUGÁRNYALÁBBAN**

## **Tájékoztató**

**AZ ELADÓ NEM FELEL  
SEMMILYEN KÖZVETLEN,  
VÉLETLEN VAGY  
KÖVETKEZMÉNYES KÁRÉRT,  
ILLETVE HIBÁS TERMÉK  
VAGY BÁRMIFÉLE, A TERMÉK  
HASZNÁLATÁBÓL EREDŐ  
VESZTESÉGÉRT VAGY  
KÁRÉRT.**



A CE jelölés érvényessége csak azokra az országokra vonatkozik, ahol ezt törvény írja elő, főként az EEA országaira.



# Tartalomjegyzék

<b>A vezérlőgombok .....</b>	<b>4</b>
<b>Első lépések .....</b>	<b>6</b>
<b>MD lejátszás azonnal .....</b>	<b>8</b>
<b>Különböző lejátszási módok .....</b>	<b>10</b>
Adott műsorszám vagy pozíció gyors keresése (Gyorskeresés) ..	10
Lejátszási mód kiválasztása .....	10
A műsorszámok igény szerinti sorrendben történő meghallgatása (Programozott lejátszás) .....	12
A csoportos funkció használata .....	12
Mi az a csoportbeállítással rendelkező lemez? .....	12
Egy adott csoportba tartozó műsorszámok meghallgatása (Csoportos módú lejátszás) .....	13
Meghatározott csoportok kijelölése és lejátszása (Csoportkihagyás funkció) .....	14
Csoportok létrehozása a MiniDisc felvívője segítségével .....	14
Magas vagy mély hang beállítás (Digital Sound Preset - digitális hang beállítás) .....	15
A hangminőség kiválasztása .....	15
A hangminőség beállítása .....	16
<b>Egyéb műveletek .....</b>	<b>17</b>
A műsorszám nevének és a lejátszási időnek a megtekintése .....	17
Hallásának védelmében (AVLS) .....	18
A vezérlőgombok lezárása (HOLD) .....	18
<b>További információ .....</b>	<b>19</b>
Óvintézkedések .....	19
Hibakeresés .....	21
Műszaki adatok .....	24

# A vezérlőgombok

## A lejátszó eleje

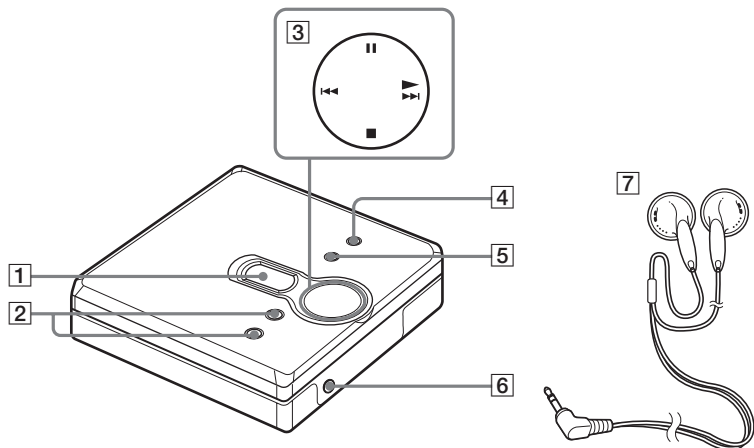

- |   |   |
|---|---|
| <b>1</b> Kijelző ablak  | <b>4</b> MENU/ENTER gomb                    |
| <b>2</b> VOL + és - gombok<br>A VOL + gombon van egy<br>kitapintható pont.                                  | <b>5</b> GROUP gomb                         |
| <b>3</b> 4 állású vezérlőgomb<br>▶ (lejátszás)*<br>◀◀ és ▶▶ (keresés/AMS)<br>■ (állj)<br>   (pillanat-állj) | <b>6</b> ⌚ (fejhallgató/fülhallgató) aljzat |
|   | <b>7</b> Fejhallgató/fülhallgató            |

\* A ▶ gombon van egy kitapintható pont.

## A lejátszó hátulja

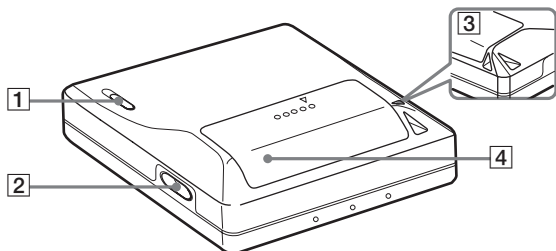

1 HOLD kapcsoló

2 OPEN gomb

3 Kézpánt nyílása

Saját kézpántját csatolja erre a nyílásra.

4 Elemtartó fedél

## A lejátszó kijelző ablaka

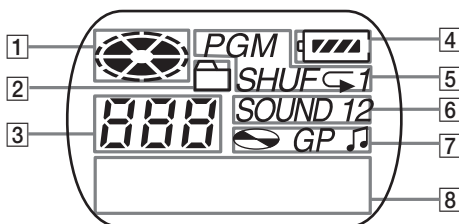

1 Lemez kijelzés

2 Csoportos mód kijelzés  
Világít, amikor a csoportos mód be van kapcsolva.

3 Műsorrész szám kijelző

4 Elem-állapot kijelzés  
A közelítő elem-állapotát mutatja.

5 Lejátszási mód kijelzés  
Az MD lejátszási módját mutatja.

6 SOUND kijelzés

7 Lemez, csoport, műsorszám  
kijelzés

8 Alfánumerikus információ kijelző  
A műsorszámok neveit, az elkelt időt stb. mutatja.

# Első lépések

## 1 Helyezzen be egy alkáli szárazelemet.

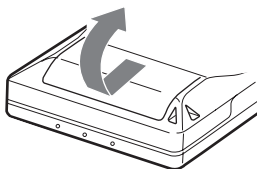

Elcsúsztatva nyissa ki az elemtartó fedelét.

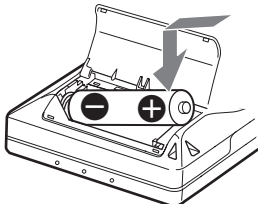

Először az LR6-as (AA méretű) alkáli szárazelem negatív végét helyezze be.

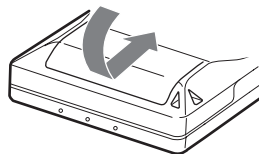

Csukja be a fedelet.

### Mikor kell elemet cserélni?

A lejátszó használata közben az elem állapotát az elem állapot kijelzőn keresztül ellenőrizheti.



Elem teljesítménye csökken



Gyenge elem



Az elem kimerült.

A "LoBATT" villog a kijelzőn, és a készülék kikapcsol.

### Az elem élettartama

(Egység: kb. óra) (JEITA<sup>1)</sup>)

Elem	SP sztereoó	LP2 sztereoó	LP4 sztereoó
LR6 (SG) Sony alkáli szárazelem <sup>2)</sup>	41	50	56

<sup>1)</sup> A JEITA (Japan Electronics and Information Technology Industries Association) szabványa szerint mérve.



<sup>2)</sup> Sony LR6 (SG) "STAMINA" alkáli szárazelem használata esetén (Japánban készült).

### Megjegyzés

Az elem élettartama a megadottnál rövidebb lehet az üzemeltetés körülményeitől, hőmérséklettől, a helyi hőmérséklettől és az elem típusától függően.

## 2

# Csatlakoztassa a tartozékokat, és oldja fel a vezérlő gombokat.

- ① Csatlakoztassa a fejhallgatót/fülhallgatót a  aljzatba.
- ② Csúsztassa a HOLD kapcsolót a nyíllal ellentétes irányba, ahogy a lejátszón látható (HOLD ) , hogy feloldja a gombok lezárását.

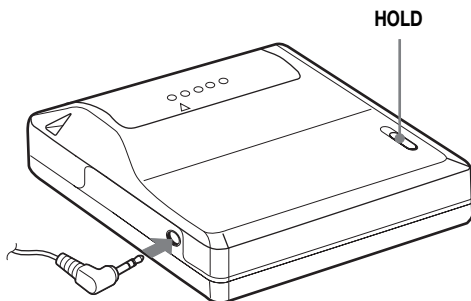

Csatlakoztassa határozott  
mozdulattal. A fejhallgatóhoz 

# MD lejátszás azonnal

## 1 Helyezzen be egy MD-t.

- ① Nyissa fel a fedelet az OPEN megnyomásával.

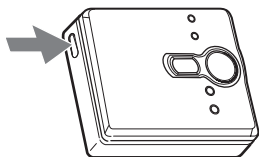

- ② Előre néző címkével helyezzen be egy MD-t, és lenyomva zárja le a fedelet.

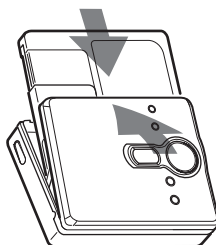

## 2 MD lejátszása.

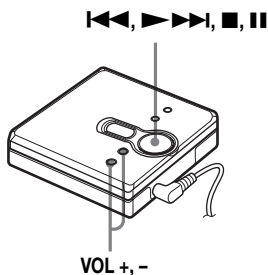

- ① Nyomja le az ▶▶▶-I gombot.
- ② Nyomja le a VOL + vagy a - gombot a hangerő beállításához.

A hangerő jelzése megjelenik a kijelzőn, lehetővé téve az ellenőrzést.

### A lejátszás megállításához nyomja meg a ■ gombot.

A lejátszás attól a ponttól indul, ahol utoljára leállította a lejátszást. A lejátszás első zeneszám elejétől való elkezdéséhez nyomja le és tartsa lenyomva a ▶▶▶-I gombot legalább 2 másodpercig.

Funkció	Művelet
A mostani vagy egy előző zeneszám elejének megkeresése <sup>1)</sup>	Nyomja meg a <b>◀◀</b> gombot. Nyomja le ismételten a <b>◀◀</b> gombot, amíg a kívánt zeneszám elejére nem ér.
A következő műsorrész kezdetének megkeresése <sup>2)</sup>	Nyomja meg a <b>▶▶▶▶</b> gombot egyszer.
Visszafelé mozgás a lejátszás során	Tartsa lenyomva a <b>◀◀</b> gombot.
Előre mozgás a lejátszás során	Tartsa lenyomva a <b>▶▶▶▶</b> gombot.
Szünet	Nyomja meg a <b>  </b> gombot. A lejátszás folytatásához nyomja le ismét a <b>  </b> gombot.
Távolítsa el az MD lemezt	Nyomja meg az <b>■</b> gombot, majd nyomja meg a <b>OPEN-t.</b> <sup>3)</sup>

<sup>1)</sup> Ha folyamatosan kétszer megnyomja a **◀◀** gombot a lemez első zeneszámának lejátszása közben, a felvevő a lemez utolsó zeneszámának elejére ugrik.

<sup>2)</sup> Ha a lemez utolsó zeneszámának lejátszása közben megnyomja a **▶▶▶▶** gombot, a felvevő a lemez első zeneszámának elejére ugrik.

<sup>3)</sup> Ha felnyitja a fedelet, a lejátszás az első műorszám elejétől fog kezdődni (kivéve ha a csoportos mód be van kapcsolva).

### **A hang ugrálásának kiküszöbölése (G-PROTECTION)**

A G-PROTECTION funkció egy magasabb fokú rázkódásvédelem érdekében készült, mint ami a létező lejátszóktól megszokott, így a lejátszó használható kockáskor is.

### **Megjegyzés**

A lejátszás során akkor ugorhat a hang, ha:

- a készülék nagyobb mértékben folyamatosan rázkódik.
- piszkos vagy karcos lemezt játszik le.



- Az MZ-E310 támogatja az ATRAC-hoz újonnan kifejlesztett DSP TYPE-R-t. Így élvezheti a TYPE-R minőségű hangzását a TYPE-R-t támogató MD felvevőkön és hasonlókon SP sztereó módban rögzített MD lemezek esetén.
- A lejátszó 2 × vagy 4 × hosszúságú lejátszási módban (LP2 vagy LP4) felvett műorszámokat is képes lejátszani. A normál sztereó lejátszást, az LP2 sztereó lejátszást, az LP4 sztereó lejátszást vagy a monó lejátszást a készülék automatikusan választja ki a hangforrásnak megfelelően.
- Miután megnyomta a **■** gombot, a kijelző rövid idő múlva kikapcsol.

## Adott műsorszám vagy pozíció gyors keresése (Gyorskeresés)

Kétféle gyorskeresés végezhető.

- **Index keresés** — Lejátszás közben a műsorszám nevének vagy sorszámának gyors keresése (gyári beállítás).
- **Idő keresés** — Lejátszás közben az eltelt idő gyors keresése.

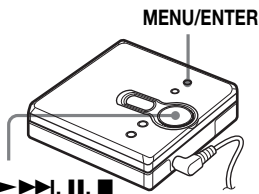

- 1 Lejátszás közben nyomja meg a MENU/ENTER gombot.
- 2 Nyomja le a **◀◀** vagy a **▶▶▶▶** gombokat ismétlődően, amíg a "SEARCH" felirat nem villog a kijelzőn, majd nyomja meg a MENU/ENTER gombot.
- 3 Nyomja le a **◀◀** vagy a **▶▶▶▶** gombot ismétlődően, amíg az "Index"(index keresés) vagy a "Time"(idő keresés) nem villog a kijelzőn, majd nyomja meg a MENU/ENTER gombot.
- 4 Nyomja le az **||** gombot.
- 5 Tartsa lenyomva a **◀◀** vagy a **▶▶▶▶** gombot, amíg a kívánt műsorszám sorszáma/neve (index keresés) vagy az eltelt idő (idő keresés) meg nem jelenik a kijelzőn.
- 6 Nyomja meg a **||** gombot.  
A lejátszás a kijelölt műsorszámtól indul.

### A művelet megszakítása

Nyomja le a **■** gombot.



- Ha ezt a műveletet véletlenszerű lejátszás módban végzi el, a véletlenszerű lejátszás a kijelölt műsorszámtól indul.
- Ha a lejátszó eléri a lemezen az első vagy az utolsó műsorszámot, miközben nyomva tartja a **◀◀** vagy a **▶▶▶▶** gombot a 5. lépésben, a lejátszó az utolsó illetve az első műsorszámra fog visszatérni. (Csoportos módban, ha a lejátszó eléri a csoport első vagy utolsó műsorszámát, miközben nyomva tartja a **◀◀** vagy a **▶▶▶▶** gombot az 5. lépésben, a lejátszó a csoport utolsó illetve első műsorszámához tér vissza.) (Lásd: "A csoportos funkció használata", 12. oldalon.)

## Lejátszási mód kiválasztása

Különböző lejátszási módokat választhat, mint normál lejátszás, ismétlődő lejátszás (1Rep.), véletlenszerű lejátszás (Shuff) vagy programozott lejátszás (PGM).

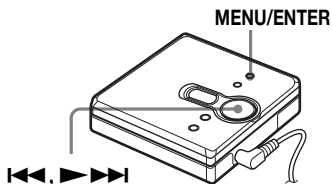

- 1 Lejátszás közben nyomja meg a MENU/ENTER gombot.
- 2 Nyomja le a **◀◀** vagy a **▶▶▶▶** gombokat ismétlődően, amíg a "P-MODE" felirat nem villog a kijelzőn, majd nyomja meg a MENU/ENTER gombot.



- 3** Nyomja le a **◀◀** vagy a **▶▶▶▶** gombot ismételten a lejátszási mód kiválasztásához, majd nyomja le a MENU/ENTER gombot. Akárhányszor a **▶▶▶▶** gombot megnyomja, az **A** jelzésű kijelzőelem a következőként változik:  
 Lenyomva a MENU/ENTER gombot, miközben az **A** villog, megváltoztatja a lejátszási módot. Az új mód ezután a **B** jelű kijelzőn jelenik meg.

**A ▶▶▶▶** gomb ismétlődő megnyomása megváltoztatja az **A** részt.

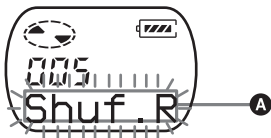

**B** akkor jelenik meg, ha megnyomja a MENU/ENTER gombot.



**Az A/B (lejátszási mód)**

**Normal/—** (normál lejátszás)

A készülék valamennyi műsorszámot egyszer játszik le.

**AllRep/☐**

A készülék valamennyi műsorszámot ismételten lejátszza.

**1 Track/1**

Egy műsorszám egyszer kerül lejátszásra.

**1Rep./☐ 1**

A készülék egy adott műsorszámot ismétel.

**Shuff/SHUF**

Miután az éppen kijelölt műsorszámot lejátszotta, a hátralévő műsorszámokat véletlenszerű sorrendben játssza le.

**Shuf.R/SHUF ☐**

A készülék az éppen kijelölt műsorszám befejezése után a hátralévő műsorszámokat véletlenszerű sorrendben játssza le.

**PGM/PGM**

A műsorszámok abban a sorrendben kerülnek lejátszásra, ahogy azt meghatározta.

**PGMRep/PGM ☐**

A műsorszámok abban a sorrendben kerülnek ismétlődően lejátszásra, ahogy azt meghatározta.

**A művelet megszakítása**

Nyomja le a **■** gombot.

## A műsorszámok igény szerinti sorrendben történő meghallgatása (Programozott lejátszás)

- 1 Végezze el az 1. és 2. lépéseket a "Lejátszási mód kiválasztása" (10. oldal) részben, válassza a "PGM" opciót a 3. lépésben, majd nyomja meg a MENU/ENTER gombot.



- 2 Nyomja meg a <◀◀ vagy a ▶▶▶▶ gombot ismétlődően, hogy kiválassza a műsorszámot.

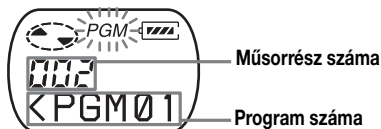

- 3 Nyomja le a MENU/ENTER gombot.  
A műsorszám bevitelre került.



- 4 Ismétlje meg a 2. és 3. lépéseket, hogy más számokat kiválasszon a kívánt sorrendben.
- 5 Nyomja le a MENU/ENTER gombot legalább 2 másodpercig. A beállítások megtörténtek, és a lejátszás az első programozott műsorszámától kezdődik.



- A program lejátszási beállítása akkor is a memóriában marad, ha a lejátszás már véget ért vagy leállították.
- Maximum 20 műsorszámot programozhat be.
- Egy csoportra akkor tudja a lejátszási módot beállítani, ha a csoportos mód be van kapcsolva. A csoportos mód aktiválásához lásd: "Meghatározott csoportok kijelölése és lejátszása (Csoportkihagyás funkció)" (14. oldal).
- A lejátszási mód akkor is megválasztható, ha a lejátszó szünet vagy leállított állapotban van.

### Megjegyzések

- A fedél kinyitásakor minden programbeállítás elvész.
- Ha semmilyen beállítás nem történik 5 másodpercen keresztül a lejátszó leállított állapotában, a beállítás addig a pontig eltárolásra kerül.
- Programbeállítás közben nem lehet a csoportos módot ki/be kapcsolni.
- Ha programozott lejátszás közben kapcsolja be a csoportos módot, a programozott lejátszás törölődik.

## A csoportos funkció használata

A lejátszó alkalmas csoportbeállítással rendelkező lemez lejátszására. A csoportos funkció nagy számú műsorszám lejátszásakor hasznos, illetve MDLP (LP2/LP4) módban felvett műsorszámokhoz.

## Mi az a csoportbeállítással rendelkező lemez?

Ez egy olyan beállításokkal rendelkező lemez, melyben a műsorszámok csoportokba vannak rendezve, és amely lehetővé teszi a csoportok kiválasztását.

A lejátszó nem támogatja a csoportbeállítások rögzítését. Az információ rögzítésére használja az MD felvevőjét, azután használja a lejátszót a lemez lejátszására.

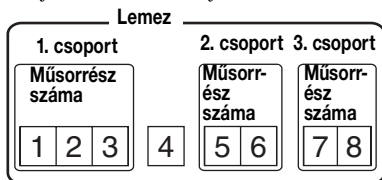

Ha a felvevője képes lemeznév szerkesztésére, akkor használhatja csoportok létrehozására is. A részleteket lásd: "Csoportok létrehozása a MiniDisc felvevője segítségével" (14. oldalon).

## Egy adott csoportba tartozó műsorszámok meghallgatása (Csoportos módú lejátszás)

Lejátszás ha a csoportos mód ki van kapcsolva:

A lejátszás a lemez első műsorszámánál kezdődik, és a lemez utolsó műsorszámával végződik.

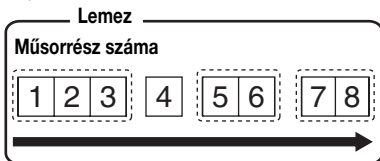

Lejátszás ha a csoportos mód be van kapcsolva:

A kiválasztott csoport lejátszása a csoport első műsorszámával kezdődik és a csoport utolsó műsorszámával fejeződik be.

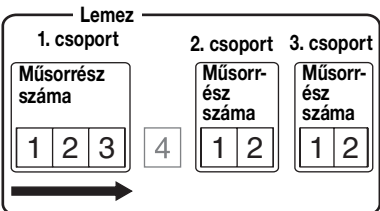

**1** Helyezzen be egy csoportbeállításokkal rendelkező lemezt a lejátszóba, majd játssza le a lemezt.

**2** Nyomja le a GROUP gombot legalább 2 másodpercig. A " " és a "GP ON" felirat megjelenik a kijelzőn, és a csoportos mód bekapcsolódik. A lejátszás a kijelölt csoport utolsó műsorszámánál fejeződik be. Másik csoport kiválasztásának részleteit lásd: "Meghatározott csoportok kijelölése és lejátszása (Csoportkihagyás funkció)" (14. oldalon).

## A csoportos mód kikapcsolása

Nyomja le újra a GROUP gombot legalább 2 másodpercig.



- Amikor a csoportos mód be van kapcsolva, lehetőség van ismétlődő lejátszásra, véletlenszerű lejátszásra vagy programozott lejátszásra is. A megfelelő műveletek részleteiért lásd: "Lejátszási mód kiválasztása" (10. oldalon).
- Csoportos módban a csoport utolsó műsorszámának lejátszásakor ha lenyomjuk a ►►► gombot, a lejátszás a csoport első műsorszámánál folytatódik. Ha a csoport első számának lejátszása közben folyamatosan kétszer lenyomjuk a ◀◀◀ gombot, a lejátszás a csoport utolsó műsorszámánál folytatódik.

## Megjegyzés

Csoportos módban a lejátszó az összes, csoportba nem tartozó műsorszámot úgy tekinti, mintha a lemez utolsó csoportjába tartoznának. A lemez utolsó csoportja a kijelzőn "GP -". A csoporton belül a műsorszámok a lemezen való elhelyezkedés, és nem a csoporton belüli sorrendben jelennek meg.

## Meghatározott csoportok kijelölése és lejátszása (Csoportkihagyás funkció)

Egy csoportbeállításokkal rendelkező lemez lejátszásakor a csoportkihagyás funkcióval lehetőség van az éppen lejátszott csoportról egy másik csoportra ugrani az MD-n. A csoport kihagyás funkció bármikor használható a lejátszás alatt, függetlenül attól, hogy a lejátszó csoportos módban van-e vagy nem.

Ha a csoportos mód ki van kapcsolva:

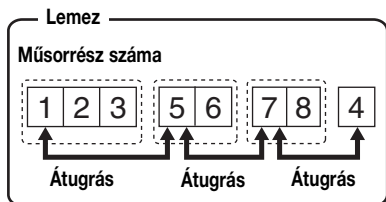

Ha a csoportos mód be van kapcsolva:

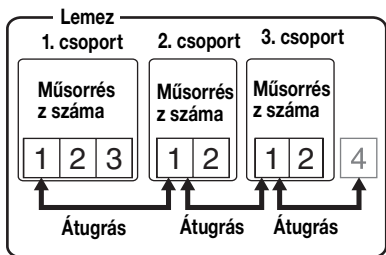

- 1 Helyezzen be egy csoportbeállításokkal rendelkező lemezt a lejátszóba, majd játssza le a lemezt.
- 2 Nyomja le a GROUP gombot. A " " és a " - - " felirat villog a képernyőn, és a csoport kihagyás funkció bekapcsolódik.

- 3 Nyomja le 5 másodpercen belül a ◀◀ vagy a ▶▶▶▶ gombot ismétlődően, amíg a kívánt csoport neve vagy sorszáma meg nem jelenik a kijelzőn. A lejátszó a csoport első műsorszámától kezdi a lejátszást.

Ha van csoportnév (például: AAA)

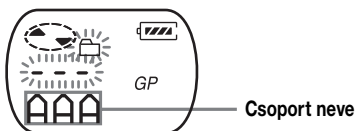

Ha nincs csoportnév

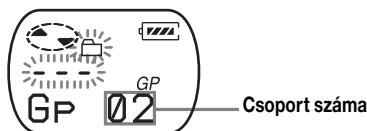

A művelet megszakítása

Nyomja le a ■ gombot.

**Megjegyzés**

Ha 5 másodpercen keresztül nem történik semmi a 3. lépésben, a csoport kihagyás mód törlődik. A folytatáshoz kezdje újra a műveletet a 2. lépéstől.

## Csoportok létrehozása a MiniDisc felvevője segítségével

Ha az MD felvevője (MD deck vagy felvevő MD Walkman) rendelkezik lemeznév szerkesztési funkcióval, használhatja csoportnevek szerkesztésére még akkor is, ha csoportos funkciókkal nem rendelkezik.

Győződjön meg róla, hogy pontosan az alábbi szöveget írja be. A csoportos funkció nem fog működni, ha a szöveget hibásan írja be.

## Csoportok megadása

### 1 Nevezze át MD felvevőjével a lemezt a következőre:

0:[Lemez címe] // [Az 1. csoport első műsorszám] ;  
[A] [B]  
[Az 1. csoport utolsó műsorszám] ; [Az 1. csoport neve] //  
[B] [C]  
[A 2. csoport első műsorszám] - [A 2. csoport utolsó műsorszám] ;  
[B] [B]  
[A 2. csoport neve] // .....  
[C]

- (A) Lemez neve
  - (B) Műsorszám sorszáma
  - (C) Csoport neve
- // Csoportok közötti elválasztó  
– Kötőjel van az első és az utolsó műsorszám között  
; Elválasztó a műsorszám sorszáma és a csoport neve között

Pé. Állítsa be a következő csoportokat a "Collections" nevű lemezen:

Csoport név az 1-7. műsorszámoknak:

*My Favorites "2002winter"*

Csoport név a 8-17. műsorszámoknak:

*Jun&Tac "sunshine head"*

Csoport név a 18-24.

műsorszámoknak:

*THE NIGHT BUTTERFLYS*

Csoport név a 25-32. műsorszámoknak:

*Dream World/Kiss Me!*

A beírt szöveg:

0;Collections//  
1-7;My Favorites"2002winter"//  
8-17;Jun&Tac"sunshine head"//  
18-24;THE NIGHT BUTTERFLYS//  
25-32;Dream World/Kiss Me!//



- Egy MD lemezen maximum 99\* csoport hozható létre.
- A ";", "/", és "-" írásjelek is használhatók csoportnevek számára.
- Ugyanazt a csoportnevet kétszer vagy többször is rögzítheti ugyanazon az MD-n.
- Létrehozhat csoportot anélkül, hogy nevet adna neki (©).

\* Ha a lemezenként megengedettnél több karaktert ír be, a tényleges szám 99-nél kisebb lesz.

## Megjegyzés

Az MD felvevője specifikációjától függően előfordulhat, hogy a csoportos funkció nem fog működni.

## Magas vagy mély hang beállítás (Digital Sound Preset - digitális hang beállítás)

Ízlése szerint beállíthatja a magas és mély hangokat. A lejátszó két magas-mély beállítást tud eltárolni, melyeket később, lejátszás közben lehet kiválasztani.

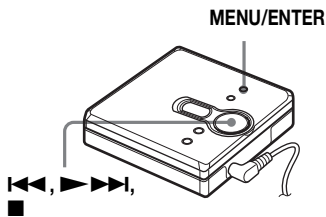

## A hangminőség kiválasztása

### Gyári beállítások

A Digital Sound Preset (digitális hang beállítás) gyári beállításai a következők:

- "SOUND 1": mély: +1, magas: ±0
- "SOUND 2": mély: +3, magas: ±0

- 1 Lejátszás közben nyomja meg a MENU/ENTER gombot.
- 2 Nyomja le a ◀◀ vagy a ▶▶▶▶ gombokat ismétlődően, amíg a "S-SEL" el nem kezd villogni a kijelzőn, majd nyomja le a MENU/ENTER gombot.

folytatás

- 3** Nyomja le a **◀◀** vagy a **▶▶▶▶** gombot ismétlődően a “SOUND 1”, “SOUND 2”, vagy az “OFF” kiválasztásához a kijelzőn, majd nyomja le a MENU/ENTER gombot.

Az “OFF” opció kiválasztása kikapcsolja a digitális hangbeállítás funkciót.

## A hangminőség beállítása

Megváltoztathatja a beállított hangminőséget. A beállított hangminőség megváltoztatásához előre válassza ki a “SOUND 1” vagy “SOUND 2” beállításokat, attól függően, hogy melyiket kívánja megváltoztatni.

- 1** Lejátszás közben, ha már kiválasztotta a “SOUND 1” vagy a “SOUND 2” beállítást, nyomja meg a MENU/ENTER gombot.
- 2** Nyomja le a **◀◀** vagy a **▶▶▶▶** gombot ismétlődően, amíg az “S-SET” nem villog a kijelzőn, majd nyomja le a MENU/ENTER gombot.
- A kijelzőn az éppen kiválasztott “BASS” hangbeállítás látszik.
- 3** Nyomja le a **◀◀** vagy a **▶▶▶▶** gombot ismétlődően a hangerő állításához.

Mutatja, hogy a “SOUND 1” vagy a “SOUND 2” van kiválasztva



A hang 8 lépésben állítható.  
(-4, -3, ..., 0, ..., +2, +3)

- 4** Nyomja le a MENU/ENTER gombot.
- A “BASS” szint be van állítva, és a kijelző “TRE” (magas) beállítási módra vált.

- 5** Nyomja le a **◀◀** vagy a **▶▶▶▶** gombot ismétlődően a hangszint beállításához, majd nyomja le a MENU/ENTER gombot.

A “TRE” (magas) be van állítva. A hangbeállítások eltárolódnak, és ismét a lejátszási kijelzés jelenik meg.

## A művelet megszakítása

Nyomja le a **■** gombot.



A lejátszás pillanat-állj állapotában kiválaszthat egy előre beállított hangbeállítást.

## Megjegyzés

Digitális hangbeállítás közben a műsorszám beállításaitól függően előfordulhat, hogy a hang töredezetté válik vagy torzít, ha a hangerő túl magasra van állítva. Ebben az esetben változtassa meg a hangminőség beállításait.

## A műsorszám nevének és a lejátszási időnek a megtekintése

A lejátszás során ellenőrizheti a műsorszám címét, a lemez címét stb. A csoportfüggő elemek csak akkor jelennek meg, ha csoportbeállítással rendelkező műsorszámot játszunk le.

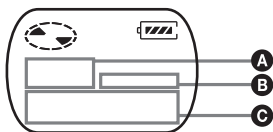

A	B	C
Műsorszám száma	—	Az eltelt idő
Műsorrész száma		Műsorrész neve
A csoportokban lévő összes műsorszám száma	GP	Csoport neve
Az összes műsorszám száma		Lemez címe
Műsorrész száma	—	Műsorszám mód

- 1 Nyomja le a MENU/ENTER gombot.
- 2 Nyomja le a vagy a gombot ismétlődően, amíg a “DISP” nem villog a kijelzőn, majd nyomja le a MENU/ENTER gombot.

- 3 Nyomja le a vagy a gombot ismétlődően, amíg a kívánt információ nem villog a kijelzőn, majd nyomja le a MENU/ENTER gombot.

Valahányszor megnyomja a gombot, a kijelző az alábbiak szerint változik:

**LapTim** (Az aktuális műsorszámból eltelt idő)

↓  
**T.Name** (Műsorszám címe)

↓  
**G.Name** (Csoport neve)

↓  
**D.Name** (Lemez címe)

↓  
**T-MODE** (mutatja az MD felvevőn használt felvételi módot; vagyis: “SP”, “LP2”, “LP4” vagy “MONO”).





### Megjegyzés

- Az elemek esetleg eltérően jelenhetnek meg, vagy nem kiválaszthatók a csoportos mód ki- ill. bekapcsolt állapotától, a lejátszó működési állapotától vagy a lejátszó beállításaitól függően.
- A mód kijelzése csak lejátszás közben jelenik meg. Megjelenik 2 másodpercre, majd felváltja az aktuális műsorszámból eltelt idő.

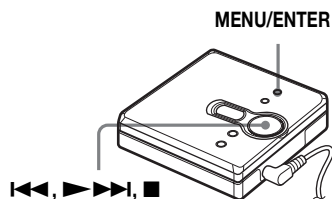
## Hallásának védelmében (AVLS)

Az AVLS (Automatikus hangerőkorlátozó rendszer) funkció alacsonyan tartja a maximális hangerőt és így védi hallását.



- 1 Nyomja le a MENU/ENTER gombot.
- 2 Nyomja le a  vagy a  gombot ismétlődően, amíg az "OPTION" nem villog a kijelzőn, majd nyomja le az MENU/ENTER gombot.  
Az "AVLS" villog a kijelzőn.
- 3 Nyomja le a MENU/ENTER gombot.
- 4 Nyomja le a  vagy a  gombokat ismétlődően, amíg az "ON" felirat nem villog a kijelzőn, majd nyomja meg a MENU/ENTER gombot.  
Az "ON" felirat megjelenik a kijelzőn, majd 2 másodperc múlva a lejátszás információ láthatók újra.

### Az AVLS funkció kikapcsolása

Válassza az "OFF" opciót a 4. lépésben, majd nyomja le a MENU/ENTER gombot.

### A művelet megszakítása

Nyomja le a  gombot.

## A vezérlőgombok lezárása (HOLD)

Ha el szeretné kerülni, hogy a gombok a készülék szállítása közben véletlenül működésbe lépjenek, használja ezt a funkciót.

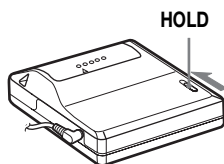

- 1 A lezáráshoz mozgítsa el a HOLD gombot a  irányába.

### A vezérlőgombok feloldása

A vezérlők feloldásához mozgítsa el a HOLD gombot a nyílall ellentétes irányba.



## Övintézkedések

### A biztonság érdekében

- Ne szállítsa vagy tárolja a szárazelemet egy fémtárgyakkal (érmékkel, kulcstartókkal vagy nyakláncokkal) egy helyen. Ez rövidzárlathoz és hőtermeléshez vezethet.
- A helytelen elemhasználat az elem kifolyásához vagy felrobbanásához vezethet. Az ilyen balesetek megelőzésének érdekében győződjön meg arról, hogy az elem helyes polaritással legyen a készülékbe helyezve.
- Elemszivárgás esetén vigyázva és alaposan törölje ki az elemfolyadékot az elemtartó rekeszből, mielőtt új elemeket helyezne be.
- Ha hosszú időn át nem használja a készüléket, mindenképpen távolítsa el a szárazelemet.

### Kezelés

- Ne ejtse le vagy üsse meg a lejátszót. Ez meghibásodáshoz vezethet.
- Ne húzza a fejhallgató/fülhallgató zsinórját.
- Ne helyezze a lejátszót a következő helyekre:
  - Különösen forró helyekre (60°C fölött)
  - Közvetlen napfénynek kitett helyre vagy fűtőtest közelébe
  - Gépkocsiba felhúzott ablakok mellett (különösen nyáron)
  - Nyirkos helyre, mint pl. fürdőszoba
  - Elektromágneses forrás közelébe, pl. mágnes, hangszóró vagy TV
  - Poros helyre

### Melegedés

Használat közben hosszabb idő után a lejátszó melegedhet. Ez azonban nem rendellenes.

### Mechanikus zaj

Működés közben a készülékből hallható mechanikus zaj, melyet a lejátszó energiatakarékossági rendszere okoz. Ez azonban nem rendellenes.

## Üzembehelyezés

Soha ne használja a készüléket olyan helyen, ahol szélsőséges fénynek, hőmérsékletnek, nedvességnek vagy rezgésnek lenne kitéve.

### A MiniDisc-en

- Ne érintse közvetlenül a belső korongot. A zárólemez erőszakos felnyitása károsíthatja a belső korongot.
- Szállításkor tartsa a MiniDisc-et a tokjában.
- Soha ne helyezze a tartót olyan helyre, ahol szélsőséges fénynek, hőmérsékletnek, nedvességnek vagy rezgésnek lenne kitéve.
- Ne helyezze a címkezt az MD-n a kijelöltől eltérő helyre. Győződjön meg arról, hogy a címke a süllyesztett részbe kerüljön a lemezen.

## Fejhallgató/fülhallgató

### Közlekedésbiztonság

- Ne használja a fejhallgatót/fülhallgatót vezetés, kerékpározás vagy bármilyen motorral hajtott jármű üzemeltetése közben. Ez közlekedési balesethez vezethet, és sok helyen tilos is. Az is veszélyes lehet, ha séta közben nagy hangerőn hallgatja készülékét, különösen gyalogátkelőhelyeknél. Legyen különösen körültekintő, vagy ne használja a készüléket potenciálisan veszélyes helyzetekben.
- Amennyiben allergikus reakciót tapasztal a mellékelt fejhallgató vagy fülhallgató használatával kapcsolatban, azonnal hagyja abba azok használatát, és forduljon orvoshoz vagy egy Sony szervízhez.

### Halláskárosodás megelőzése

Ne használja magas hangerőn a fejhallgatót/fülhallgatót. Hallászakértők szerint a folyamatos, hangos és hosszantartó lejátszás ártalmas. Ha csengeni kezd a füle, vegye lejjebb a hangerőt, vagy kapcsolja ki a készüléket.

### Legyen tekintettel másokra

Tartsa a hangerőt közepes szinten. Ilyenkor hallja a kívülről érkező hangokat is, és másokra is oda tud figyelni.

## Tisztítás

- Miután letisztította a készülék házát enyhén nedves ruhadarabbal, törölje át ismét egy száraz ruhával. Ne használjon semmiféle dörzskendőt, súrolószert vagy oldószert, mint például alkoholt vagy benzint, mivel ezek károsíthatják a burkolatot.
- A lemez tartódobozáról a szennyeződést száraz ruhával törölje le.
- A lencsére rakódott por működési zavart okozhat. Az MD behelyezése vagy kivétele után mindig csukja le a lemeztartó fedelét.
- A jó hangminőség megőrzése érdekében puha ronggyal tisztítsa meg a fejhallgató/fülhallgató csatlakozóját. A szennyezett csatlakozó zajt vagy a hang megszakadását eredményezheti lejátszás közben.
- Tisztítsa rendszeresen a kimenetet vattával vagy puha ruhával az alábbi ábrának megfelelően.

### Szárazelem tartó

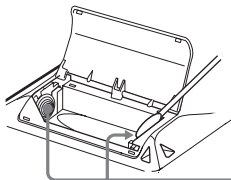

Kivezetések

Ha bármilyen kérdése vagy problémája van készülékével kapcsolatban, kérjük, forduljon a legközelebbi Sony kereskedőhöz. (Ha a probléma bekövetkeztekor volt lemez a készülékben, javasoljuk, hogy hagyja benne, amikor felkeresi a Sony márkakereskedőt, mert így könnyebben kideríthető a probléma oka.) Ha felkeresi a Sony márkakereskedőt, mindenképpen vigye magával a lejátszót és a fejhallgatót/fülhallgatót is.

## Hibakeresés

Amennyiben az alábbi ellenőrzések elvégzése után is fennáll a probléma, forduljon a legközelebbi Sony márkakereskedőhöz.

Hiba	Ok/megoldás
A készülék nem működik, vagy rosszul működik.	<ul style="list-style-type: none"><li>• Megpróbálta a lejátszót lemez nélkül működtetni. A "NoDISC" felirat villog a kijelzőn. ➔ Helyezzen be egy MD-t.</li><li>• A HOLD funkció be van kapcsolva ("HOLD" jelenik meg a képernyőn, amikor valamelyik vezérlógombot megnyomja a készüléken). ➔ Kapcsolja ki a HOLD funkciót a HOLD kapcsolónak a (7., 18. oldal) nyílal ellentétes irányba kapcsolásával.</li><li>• Nedvesség csapódott le a készülék belsejében. ➔ Vegye ki az MD-t és hagyja a készüléket meleg helyen néhány órára, amíg a nedvesség el nem párolog.</li><li>• Gyenge a szárazelem (a "LoBATT" villog vagy semmi sem jelenik meg a kijelzőn). ➔ Cserélje ki a szárazelemet újra (6. oldalon).</li><li>• A szárazelem nem megfelelően van behelyezve. ➔ Helyezze be az elemet megfelelően (6. oldalon).</li><li>• Felvételt nem tartalmazó MD-t helyezett be. ("BLANK" felirat villog a kijelzőn.) ➔ Helyezzen be egy felvett MD-t.</li><li>• A lejátszó nem tudja olvasni a lemezt. (A lemez karcos vagy szennyezett.) ("ERROR" felirat villog a kijelzőn.) ➔ Helyezze be a lemezt újra vagy cserélje ki.</li><li>• Működés közben a lejátszót túl nagy ütés, túl nagy zavarás stb érte. ➔ Kezdje újra a működtetést az alábbiak szerint: <ol style="list-style-type: none"><li>1 Cserélje ki a szárazelemet.</li><li>2 Pihentesse a készüléket körülbelül 30 másodpercig.</li><li>3 Helyezze be újra a szárazelemet.</li></ol></li></ul>
Az MD nem játszhat le rendesen.	<ul style="list-style-type: none"><li>• A lejátszó ismétléses módban van. ("⏮" látszik a kijelzőn.) ➔ Válassza a "Normal" opciót a lejátszáshoz, majd kezdje újra. További részletekért lásd: "Lejátszási mód kiválasztása" (10. oldalon).</li><li>• A lemez csoportos módban kerül lejátszásra. ➔ A csoportos mód kikapcsolása.</li></ul>

Hiba	Ok/megoldás
Az MD nem az első műsorszámotól játszik le.	<ul style="list-style-type: none"> <li>• A készülék lejátszása az utolsó műsorszám elérése előtt le lett állítva. ➔ Tartsa a ►►►►I gombot lenyomva legalább 2 másodpercig, hogy a lejátszás az első műsorszámotól induljon.</li> <li>• A lemez csoportos módban kerül lejátszásra. ➔ Kapcsolja ki a csoportos módot, és állítsa le a lejátszást. Tartsa a ►►►►I gombot lenyomva legalább 2 másodpercig, hogy a lejátszás az első műsorszámotól induljon.</li> </ul>
A digitális hangbeállítás funkció nem működik.	<ul style="list-style-type: none"> <li>• A digitális hangbeállítás ki van kapcsolva. ➔ Válassza a "SOUND 1" vagy a "SOUND 2" opciót. A részleteket lásd: "Magas vagy mély hang beállítás (Digital Sound Preset - digitális hang beállítás)" (15. oldalon).</li> </ul>
A lejátszott hang kihagy.	<ul style="list-style-type: none"> <li>• A készüléket olyan helyre tette, ahol az folyamatos rázkódásnak van kitéve. ➔ Tegye a felvevőkészüléket stabil helyre.</li> <li>• Egy nagyon rövid műsorszám miatt ugrik a hang. ➔ Próbálja meg nem felvenni 1 másodpercnél rövidebb műsorszámokat.</li> </ul>
A hang túl zajos.	<ul style="list-style-type: none"> <li>• A televízióból vagy más eszközből származó mágnesesség zavarja a készülék működését. ➔ Vigye el a készüléket az erős mágnesesség forrásától.</li> </ul>
Pillanatnyi zaj hallatszik.	<ul style="list-style-type: none"> <li>• A hangot LP4 sztereó módban vették fel. ➔ Az LP4 mód tömörítési eljárásának természeténél fogva ritka esetben zaj lehet a kimeneten a lejátszás folyamán, ha a hangot ilyen módban vették fel.</li> </ul>
A lejátszó nem működik megfelelően.	<ul style="list-style-type: none"> <li>• Megkísérelt csoportos módba kapcsolni, mialatt programozott lejátszás volt folyamatban. ➔ A csoportos módot a programozott mód kiválasztása előtt állítsa be.</li> </ul>
Nem jön hang a fej- vagy fülhallgatóból.	<ul style="list-style-type: none"> <li>• A fej- vagy fülhallgató csatlakozása nem elég szoros. ➔ Csatlakoztassa határozott mozdulattal a fejhallgató/ fülhallgató dugóját a  aljzatba.</li> <li>• A hangerő túl alacsony. ➔ Állítsa a hangerőt a VOL + vagy - gomb segítségével.</li> <li>• A csatlakozó szennyezett. ➔ Tisztítsa meg a dugót.</li> </ul>
A hangerőt nem lehet feljebb állítani.	<ul style="list-style-type: none"> <li>• AVLS be van kapcsolva. ➔ Állítsa az AVLS funkciót "OFF"-ra (18. oldalon).</li> </ul>

Hiba	Ok/megoldás
<p>A csoportos funkció nem működik.</p>	<ul style="list-style-type: none"> <li>• Mialatt csoportos információkat nem tartalmazó lemezt játszott le, megpróbálta bekapcsolni a csoportos módot. <ul style="list-style-type: none"> <li>➔ Használjon egy csoportos információval rendelkező lemezt.</li> </ul> </li> <li>• Mialatt egy csoporthoz sem tartozó műsorszámot játszott le, megpróbálta a csoportos módot bekapcsolni. <ul style="list-style-type: none"> <li>➔ A csoportos mód nem használható olyan műsorszámok lejátszása közben, melyek nem tartoznak egyetlen csoporthoz sem.</li> </ul> </li> <li>• Programozott lejátszás kiválasztásakor megpróbálta bekapcsolni a csoportos módot. <ul style="list-style-type: none"> <li>➔ A programozott lejátszás kiválasztása előtt kapcsolja be a csoportos módot.</li> </ul> </li> </ul>
<p>Vissza- vagy előretekérés közben a műsorszám nem megy vissza az előző műsorszámra, illetve előre a következőre.</p>	<ul style="list-style-type: none"> <li>• A csoportos mód be van kapcsolva: <ul style="list-style-type: none"> <li>➔ Kapcsolja ki a csoportos módot. A csoportkihagyási mód automatikusan törlődik 5 másodperc után, ha semmilyen művelet nem történik. A részleteket lásd: “Meghatározott csoportok kijelölése és lejátszása (Csoportkihagyás funkció)” (14. oldalon).</li> </ul> </li> </ul>

## Műszaki adatok

### MD-lejátszó

#### Audio lejátszó rendszer

MiniDisc digitális audio rendszer

#### Lézerdióda tulajdonságai

Anyaga: GaAlAs

Hullámhossz:  $\lambda = 790$  nm

Emissziós idő: folyamatos

Lézereljesítmény: kevesebb, mint  $44,6 \mu\text{W}$

(Ez a teljesítmény a 7 mm-es nyílású optikai felszedő lencsefelületétől 200 mm-re mért értéket jelöli.)

#### Fordulatszám

Kb. 300 1/min-től 2700 1/min-ig

#### Hibajavítás

ACIRC (Advanced Cross Interleave Reed Solomon Code)

#### Mintavételezési frekvencia

44,1 kHz

#### Kódolás

ATRAC (Adaptive Transform Acoustic Coding)

ATRAC3 — LP2/LP4

#### Modulációs rendszer

EFM (Eight to Fourteen Modulation)

#### Csatornák száma

2 sztereó csatorna

1 mono csatorna

#### Frekvencia-jelleggörbe

20-tól 20 000 Hz-ig  $\pm 3$  dB

#### Frekvenciaingadozás és hangingadozás

A mérhető szintnél kisebb

#### Kimenetek

☞ sztereó mini-csatlakozó, maximum kimeneti szint  $3,5 \text{ mW} + 3,5 \text{ mW}$ , terhelő ellenállás 16 ohm

## Általános adatok

### Energiaszükséglet

Egy LR6-os (AA méretű) alkáli szárazelem (nincs mellékelve)

### Elem üzemideje

Lásd: "Az elem élettartama" (6. oldalon).

### Méretek

Kb.  $81 \times 28,9 \times 74,4$  mm (sz/ma/mé) kiálló elemek nélkül.

### Tömeg

Kb. 93g (csak a lejátszó)

Dolby Laboratories engedélyével rendelkező amerikai és khlfl Ildi szabadalmak.

A tervezés és a műszaki adatok előzetes bejelentés nélküli megváltoztatásának jogát fenntartjuk.

### Opcionális tartozékok

MDR sorozatú sztereó fejhallgató/ fülhallgató\*

SRS sorozatú aktív hangfal

- \* Ha opcionális fejhallgatót használ, csak mini sztereó csatlakozóval ellátott fejhallgatót/fülhallgatót használjon. Mikro dugóval ellátott fej- vagy fülhallgató nem használható.

Előfordulhat, hogy a márkakereskedőnél nincs meg a fent felsorolt tartozékok egyike. Kérjük, kérdezze meg a kereskedőt az országában rendelkezésre álló tartozékokról.



## **OSTRZEŻENIE**

**Aby nie dopuścić do pożaru lub niebezpieczeństwa porażenia prądem, nie należy narażać urządzenia na działanie deszczu ani wilgoci.**

Nie instalować urządzenia w miejscach o ograniczonym dostępie, tj. szafka na książki czy gablotka.

Aby nie dopuścić do pożaru, nie należy zakrywać otworów wentylacyjnych urządzenia gazetami, serwetkami, zasłonami itp. Nie należy umieszczać na urządzeniu zapalonych świec.

Aby nie dopuścić do pożaru lub zagrożenia porażenia prądem, nie należy umieszczać na obudowie urządzenia przedmiotów wypełnionych płynami, np. wazonów.

W niektórych krajach sposób utylizacji baterii używanych do zasilania tego urządzenia może być prawnie uregulowany.

W tej sprawie należy skonsultować się z lokalnymi władzami.

### **Uwaga**

Stosowanie urządzeń optycznych w pobliżu urządzenia zwiększa niebezpieczeństwo uszkodzenia wzroku.

**UWAGA – PRZY OTWARTYM URZĄDZENIU WYSTĘPUJE NIEWIDZIALNE PROMIENIOWANIE LASERA**

**NIE PATRZ PROSTO W WIĄZKĘ PROMIENI ANI NIE UŻYWAJ DO TEGO INSTRUMENTÓW OPTYCZNYCH.**

## **Informacje**

**SPRZEDAWCA NIE PONOSI ODPOWIEDZIALNOŚCI ZA JAKIEKOLWIEK BEZPOŚREDNIE, PRZYPADKOWE LUB WYNIKOWE USZKODZENIA BĄDŹ STRATY MATERIALNE I FINANSOWE WYNIKAJĄCE Z WAD LUB UŻYTKOWANIA PRODUKTU.**

**CE** Zastosowanie oznaczenia CE jest ograniczone wyłącznie do krajów, w których oznaczenie to jest wymagane prawem, w przeważającej mierze dotyczy to krajów EEA (Europejska Strefa Ekonomiczna).



# Spis treści

---

<b>Regulatory</b> .....	<b>4</b>
-------------------------	----------

---

<b>Czynności wstępne</b> .....	<b>6</b>
--------------------------------	----------

---

<b>Rozpoczęcie odtwarzania płyty MD</b> .....	<b>8</b>
---	----------

---

<b>Różne sposoby odtwarzania</b> .....	<b>10</b>
--	-----------

Szybkie wyszukiwanie określonego utworu lub miejsca (funkcja szybkiego wyszukiwania) .....	10
---	----

Wybór trybu odtwarzania .....	11
-------------------------------	----

Słuchanie utworów w żądanej kolejności (odtwarzanie zaprogramowane) .....	12
--	----

Korzystanie z funkcji grupowania .....	13
--	----

Co to jest płyta z ustawieniami grupowymi? .....	13
--	----

Słuchanie utworów z określonej grupy (odtwarzanie w trybie grupowania) .....	13
---	----

Wybieranie i odtwarzanie określonych grup (funkcja zmiany grupy) .....	14
---	----

Rejestrowanie grup przy użyciu rekordera MiniDisc .....	15
---	----

Regulacja tonów niskich i wysokich (cyfrowa regulacja dźwięku) .....	16
---	----

Wybór jakości dźwięku .....	16
-----------------------------	----

Regulacja jakości dźwięku .....	16
---------------------------------	----

---

<b>Inne czynności</b> .....	<b>18</b>
-----------------------------	-----------

Wyświetlanie nazwy utworu i czasu odtwarzania .....	18
---	----

Ochrona słuchu (AVLS) .....	19
-----------------------------	----

Blokowanie przycisków (HOLD) .....	19
------------------------------------	----

---

<b>Informacje dodatkowe</b> .....	<b>20</b>
-----------------------------------	-----------

Zalecenia .....	20
-----------------	----

Usuwanie usterek .....	22
------------------------	----

Dane techniczne .....	25
-----------------------	----

# Regulatory

## Przód odtwarzacza

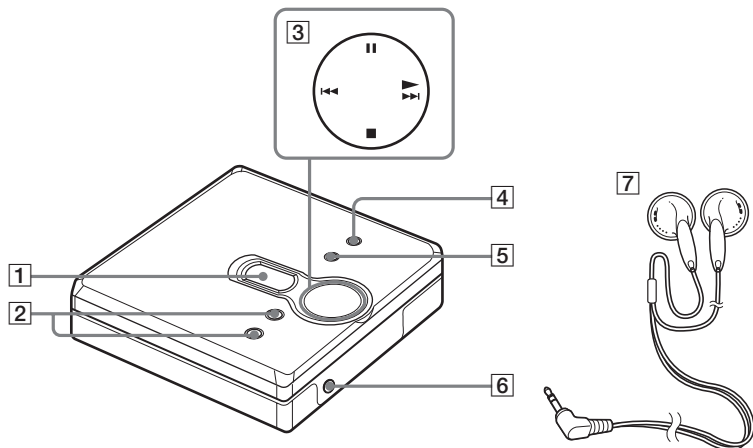

- 1** Okienko wyświetlacza
- 2** Przycisk VOL + i -  
Na przycisku VOL + znajduje się wypukłość.
- 3** Przycisk 4-pozycyjny  
▶ (odtwarzanie)\*  
◀◀ i ▶▶ (wyszukiwanie/AMS)  
■ (zatrzymanie)  
|| (pauza)  
\* Na przycisku ▶ znajduje się wypukłość.
- 4** Przycisk MENU/ENTER
- 5** Przycisk GROUP
- 6** Gniazdo ☞ (słuchawek)
- 7** Słuchawki nauszne/słuchawki wkładane do uszu

## Tył odtwarzacza

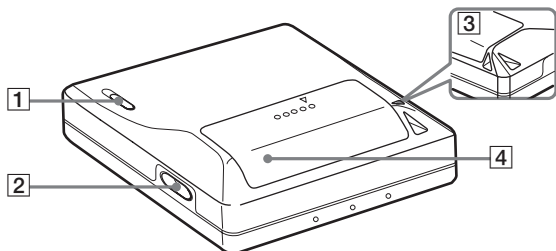

1 Przelącznik HOLD

2 Przycisk OPEN

3 Otwór do mocowania paska na rękę  
Wykorzystaj ten otwór do zamocowania paska.

4 Pokrywa kieszeni na baterie

## Okiénko wyświetlacza urządzenia

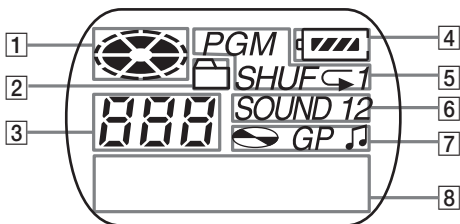

1 Wskaźnik płyty

2 Wskaźnik trybu grupowania  
Zaczyna świecić, gdy włączony jest tryb grupowania.

3 Wyświetlacz numeru utworu

4 Wskaźnik poziomu baterii  
Wskazuje przybliżony stan naładowania baterii.

5 Wskaźnik trybu odtwarzania  
Wskazuje tryb odtwarzania płyty MD.

6 Wskaźnik SOUND

7 Wskaźnik płyty, grupy, utworu

8 Znakowy wyświetlacz informacyjny  
Wyświetla nazwy utworów, czas odtwarzania itp.

# Czynności wstępne

## 1 Włóż baterię alkaliczną.

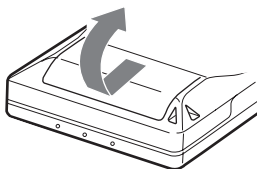

Otwórz pokrywę kieszeni na baterie.

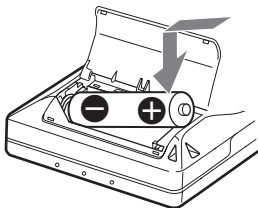

Włóż jedną baterię alkaliczną LR6 (typu AA) biegunem ujemnym do przodu.

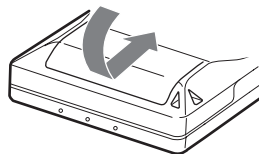

Zamknij pokrywę.

### Kiedy wymienić baterię

Stan baterii można sprawdzić przy użyciu wskaźnika baterii podczas korzystania z odtwarzacza.



Moc baterii zmniejsza się



Słaba bateria



Bateria jest wyczerpana.

Na wyświetlaczu miga wskaźnik “LoBATT” i wyłącza się zasilanie.

### Czas pracy baterii

(Jednostka: przybliżona liczba godzin) (JEITA<sup>1)</sup>)

Bateria	SP Stereo	LP2 Stereo	LP4 Stereo
Bateria alkaliczna LR6 (SG) firmy Sony <sup>2)</sup>	41	50	56

<sup>1)</sup> Mierzone według standardu JEITA (Japan Electronics and Information Technology Industries Association).



<sup>2)</sup> Przy zastosowaniu baterii alkalicznej LR6 (SG) “STAMINA” firmy Sony (produkowanej w Japonii).

### Uwaga

Czas pracy baterii może być krótszy od podanego, w zależności od warunków pracy, temperatury otoczenia oraz rodzaju baterii.

## 2

# Wykonaj połączenia i odblokuj przyciski.

- ① Podłącz słuchawki do gniazda .
- ② Przesuń przełącznik HOLD w kierunku przeciwnym do wskazywanego przez strzałkę na odtwarzaczu (HOLD ) , aby odblokować przyciski.

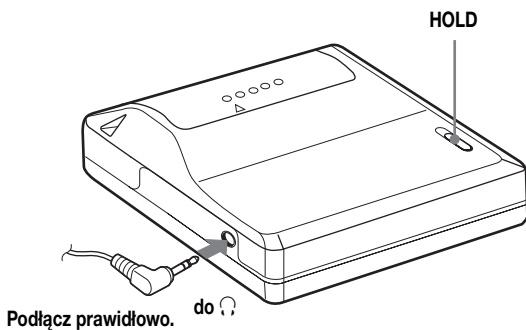

# Rozpoczęcie odtwarzania płyty MD

## 1 Włóż płytę MD.

① Naciśnij OPEN, aby otworzyć kieszeń.

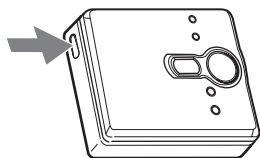

② Włóż płytę MD, tak aby etykieta skierowana była do przodu, i naciśnij kieszeń, aby ją zamknąć.

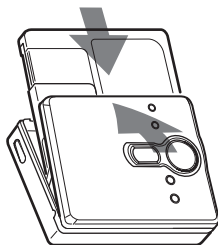

## 2 Odtwórz płytę MD.

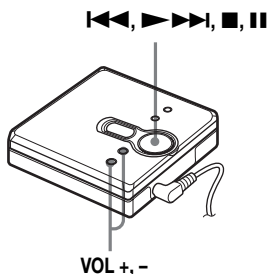

① Naciśnij ▶▶▶.

② Naciśnij VOL + lub -, aby wyregulować głośność.

Na wyświetlaczu pojawi się wskaźnik głośności umożliwiający sprawdzenie poziomu głośności.

**Aby zatrzymać odtwarzanie, naciśnij ■.**

Odtwarzanie rozpocznie się od momentu ostatniego zatrzymania odtwarzania. Aby rozpocząć odtwarzanie od początku pierwszego utworu, naciśnij i przytrzymaj przez co najmniej 2 sekundy ▶▶▶.

<b>Aby</b>	<b>Wykonaj następujące czynności</b>
Znaleźć początek bieżącego lub poprzedniego utworu <sup>1)</sup>	Naciśnij <b>⏮</b> . Kilkakrotnie naciśnij <b>⏮</b> do momentu przejścia do początku żądanego utworu.
Odnaleźć początek następnego utworu <sup>2)</sup>	Naciśnij <b>⏭</b> jeden raz.
Cofnąć podczas odtwarzania	Przytrzymaj <b>⏮</b> .
Przeskoczyć do przodu podczas odtwarzania	Przytrzymaj <b>⏭</b> .
Przerwać (pauza)	Naciśnij <b>⏸</b> . Aby kontynuować odtwarzanie, ponownie naciśnij <b>⏸</b> .
Wyjąć płytę MD	Naciśnij <b>⏏</b> , a następnie OPEN. <sup>3)</sup>

<sup>1)</sup> Jeśli podczas odtwarzania pierwszego utworu na płycie dwukrotnie naciśniesz **⏮**, odtwarzacz przejdzie do początku ostatniego zapisanego utworu.

<sup>2)</sup> Jeśli podczas odtwarzania ostatniego utworu na płycie naciśniesz **⏭**, odtwarzacz przejdzie do początku pierwszego utworu na płycie.

<sup>3)</sup> W przypadku otwarcia kieszeni odtwarzanie rozpocznie się od początku pierwszego utworu (z wyjątkiem sytuacji, gdy włączony jest tryb grupowania).

### **Funkcja tłumienia drgań (G-PROTECTION)**

Funkcja G-PROTECTION została opracowana w celu zapewnienia wyższego poziomu odporności na wstrząsy niż w przypadku istniejących odtwarzaczy, dzięki czemu z urządzenia można korzystać podczas bieganina.

### **Uwaga**

Dźwięk może przeskakiwać podczas odtwarzania, jeśli:

- odtwarzacz jest poddawany ciągłym silnym wstrząsom;
- odtwarzana jest zabrudzona lub porysowana płyta MiniDisc.



- Przenośny odtwarzacz MD MZ-E310 obsługuje opracowaną niedawno technologię ATRAC DSP TYPE-R. Pozwala rozkoszować się wysokiej jakości dźwiękiem TYPE-R płyt MD nagranych w stereo, w trybie SP 1 w rekorderze MD wyposażonym w technologię TYPE-R itp.
- Urządzenie umożliwia odtwarzanie utworów nagranych w trybie wydłużonego czasu zapisu - 2 × lub 4 × (LP2 lub LP4). W zależności od źródła dźwięku automatycznie wybierane jest odtwarzanie w zwykłym trybie stereofonicznym, w trybie LP2 stereo, w trybie LP4 stereo lub w trybie monofonicznym.
- Wyświetlacz wyłączy się zaraz po naciśnięciu **⏏**.

### Szybkie wyszukiwanie określonego utworu lub miejsca (funkcja szybkiego wyszukiwania)

Istnieją dwa rodzaje szybkiego wyszukiwania:

- **Wyszukiwanie według indeksów** — Szybkie wyszukiwanie z jednoczesnym monitorowaniem numeru lub nazwy utworu (ustawienie fabryczne).
- **Wyszukiwanie według czasu** — Szybkie wyszukiwanie z jednoczesnym monitorowaniem czasu odtwarzania.

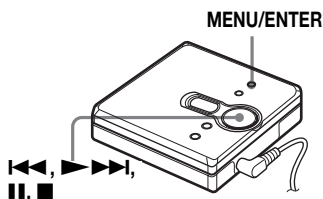

- 1** Podczas odtwarzania naciśnij MENU/ENTER.
- 2** Naciśnij kilkakrotnie I<<< lub I<< do momentu pojawienia się na wyświetlaczu migającego wskaźnika "SEARCH", a następnie naciśnij MENU/ENTER.
- 3** Naciśnij kilkakrotnie I<<< lub I<<, aż na wyświetlaczu zacznie migać wskaźnik "Index" (wyszukiwanie według indeksów) lub "Time" (wyszukiwanie według czasu), a następnie naciśnij MENU/ENTER.
- 4** Naciśnij II.

**5** Przytrzymaj naciśnięty I<<< lub I<<, dopóki na wyświetlaczu nie pojawi się żądany numer/nazwa utworu (wyszukiwanie według indeksów) lub żądany czas odtwarzania (wyszukiwanie według czasu).

**6** Naciśnij II.  
Rozpocznie się odtwarzanie od wybranego utworu.

### Aby anulować procedurę

Naciśnij ■.



- Jeśli procedura ta zostanie wykonana w trybie odtwarzania w kolejności losowej, odtwarzanie w kolejności losowej rozpocznie się od wybranego utworu.
- Jeśli po przytrzymaniu naciśniętego przycisku I<<< lub I<< w punkcie 5 odtwarzacz dotrze do pierwszego lub ostatniego utworu na płycie, nastąpi powrót odpowiednio do ostatniego lub pierwszego utworu. (W przypadku trybu grupowania, gdy po przytrzymaniu naciśniętego przycisku I<<< lub I<< w punkcie 5 odtwarzacz dotrze do pierwszego lub ostatniego utworu w grupie, nastąpi powrót odpowiednio do ostatniego lub pierwszego utworu w tej grupie.) (Patrz "Korzystanie z funkcji grupowania", strona 13.)



## Wybór trybu odtwarzania

Istnieje możliwość wybrania różnych trybów odtwarzania, takich jak odtwarzanie w trybie normalnym, odtwarzanie wielokrotne (1Rep.), odtwarzanie w kolejności losowej (Shuff) lub odtwarzanie zaprogramowane (PGM).

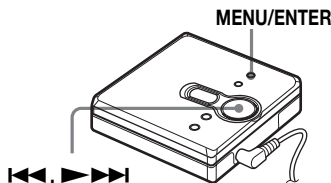

- 1 Podczas odtwarzania naciśnij MENU/ENTER.
- 2 Naciśnij kilkakrotnie **◀◀** lub **▶▶▶▶** do momentu pojawienia się na wyświetlaczu migającego wskaźnika "P-MODE", a następnie naciśnij MENU/ENTER.
- 3 Naciśnij kilkakrotnie **◀◀** lub **▶▶▶▶**, aby wybrać tryb odtwarzania, a następnie naciśnij MENU/ENTER.  
Przy każdorazowym naciśnięciu **▶▶▶▶** element wyświetlacza oznaczony symbolem **A** zmienia się w poniższy sposób:  
Naciśnięcie MENU/ENTER, gdy element **A** miga, powoduje zmianę trybu wyświetlania. Następnie na wyświetlaczu pojawia się nowy tryb oznaczony symbolem **B**.

Kilkakrotne naciśnięcie **▶▶▶▶** powoduje zmianę **A**.

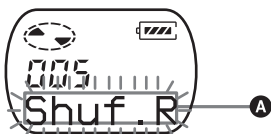

**B** zaczyna świecić po naciśnięciu MENU/ENTER.

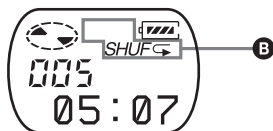

### Wskaźnik **A/B** (tryb odtwarzania)

**Normal/** – (odtwarzanie normalne)  
Wszystkie utwory odtwarzane są jeden raz.

**AllRep/**  
Powtarzane jest odtwarzanie wszystkich utworów.

**1 Track/1**  
Utwór jest odtwarzany jeden raz.

**1Rep./** **1**  
Powtarzane jest odtwarzanie pojedynczego utworu.

**Shuff/SHUF**  
Po zakończeniu odtwarzania aktualnie wybranego utworu pozostałe utwory są odtwarzane w przypadkowej kolejności.

**Shuf.R/SHUF**  
Po zakończeniu odtwarzania aktualnie wybranego utworu pozostałe utwory są odtwarzane wielokrotnie w przypadkowej kolejności.

**PGM/PGM**  
Utwory są odtwarzane w kolejności określonej przez użytkownika.

**PGMRep/PGM**  
Utwory są odtwarzane wielokrotnie w kolejności określonej przez użytkownika.

## Aby anulować procedurę

Naciśnij ■.

## Słuchanie utworów w żądanej kolejności (odtwarzanie zaprogramowane)

- 1 Wykonaj czynności 1 i 2 opisane w części “Wybór trybu odtwarzania” (strona 11), wybierz opcję “PGM” w punkcie 3, a następnie naciśnij MENU/ENTER.



- 2 Naciśnij kilkakrotnie ◀◀ lub ▶▶, aby wybrać numer utworu.

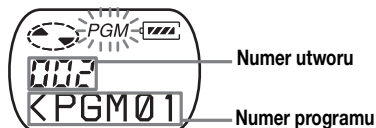

- 3 Naciśnij MENU/ENTER. Utwór zostanie dodany do programu.



- 4 Powtórz czynności 2 i 3, aby wybrać inne utwory w żądanej kolejności.

- 5 Naciśnij MENU/ENTER przez co najmniej 2 sekundy.

Ustawienia zostaną wprowadzone i rozpocznie się odtwarzanie od pierwszego zaprogramowanego utworu.



- Ustawienia odtwarzania zaprogramowanego pozostaną w pamięci po zakończeniu odtwarzania lub po jego zatrzymaniu.
- Istnieje możliwość zaprogramowania do 20 utworów.
- Jeśli aktywny jest tryb grupowania, można ustawić tryb odtwarzania dla wybranej grupy. Aby włączyć tryb grupowania, patrz “Wybieranie i odtwarzanie określonych grup (funkcja zmiany grupy)” (strona 14).
- Tryb odtwarzania można wybrać także, gdy odtwarzanie jest wstrzymane lub wyłączone.

### Uwaga

- Otwarcie kieszeni powoduje utratę wszystkich ustawień programowania.
- Jeśli w ciągu 5 minut po zatrzymaniu odtwarzacza nie zostaną dokonane żadne ustawienia, nastąpi wprowadzenie ustawień dokonanych do tego momentu.
- W trakcie dodawania utworów do programu nie można włączyć ani wyłączyć trybu grupowania.
- Włączenie trybu grupowania w trakcie odtwarzania zaprogramowanego powoduje anulowanie odtwarzania zaprogramowanego.

## Korzystanie z funkcji grupowania

W odtwarzaczu można używać płyt zawierających ustawienia grupowe. Funkcja grupowania jest przydatna w przypadku odtwarzania dużej liczby utworów i odtwarzania utworów nagranych w trybie MDLP (LP2/LP4).

## Co to jest płyta z ustawieniami grupowymi?

Jest to płyta, na której utwory zostały podzielone na grupy, które można wybierać.

Odtwarzacz nie obsługuje funkcji nagrywania ustawień grupowych. W celu nagrania tych informacji należy użyć rekordera MD, a następnie do ich odtwarzania użyć odtwarzacza.

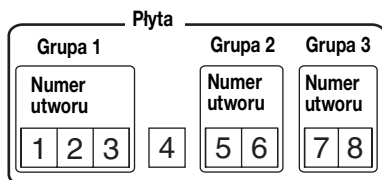

Jeśli rekorder wyposażony jest w funkcję umożliwiającą edytowanie nazw płyt, można użyć jej do rejestrowania grup. Szczegółowe informacje na ten temat znajdują się w części "Rejestrowanie grup przy użyciu rekordera MiniDisc" (strona 15).

## Śłuchanie utworów z określonej grupy (odtwarzanie w trybie grupowania)

Odtwarzanie przy wyłączonym trybie grupowania:

Odtwarzanie rozpoczyna się od pierwszego utworu na płycie i zatrzymuje po zakończeniu ostatniego utworu na płycie.

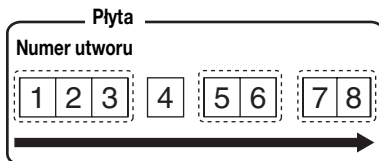

Odtwarzanie przy włączonym trybie grupowania:

Odtwarzanie wybranej grupy rozpoczyna się od pierwszego utworu w grupie i zatrzymuje po zakończeniu ostatniego utworu w grupie.

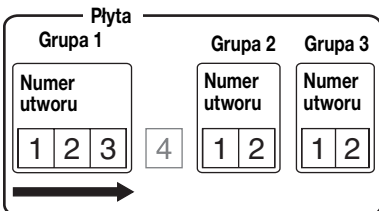

- 1 Włóż do odtwarzacza płytę zawierającą ustawienia grupowe i rozpocznij odtwarzanie.

- 2** Naciśnij przycisk GROUP i przytrzymaj go przez co najmniej 2 sekundy.

Na wyświetlaczu zaświecą się wskaźniki “☐” oraz “GP ON” i uaktywniony zostanie tryb grupowania.

Odtwarzanie zatrzyma się na końcu ostatniego utworu w wybranej grupie.

Szczegółowe informacje na temat wyboru innej grupy znajdują się w części “Wybieranie i odtwarzanie określonych grup (funkcja zmiany grupy)” (strona 14).

### Aby wyłączyć tryb grupowania

Ponownie naciśnij przycisk GROUP i przytrzymaj go przez co najmniej 2 sekundy.



• Gdy włączony jest tryb grupowania, istnieje możliwość odtwarzania wielokrotnego, odtwarzania w kolejności losowej i odtwarzania zaprogramowanego. Szczegółowe informacje na temat odpowiednich czynności znajdują się w części “Wybór trybu odtwarzania” (strona 11).

• W trybie grupowania naciśnięcie ►►► podczas odtwarzania ostatniego utworu w grupie powoduje rozpoczęcie odtwarzania od pierwszego utworu w grupie. Dwukrotne naciśnięcie ◀◀ podczas odtwarzania pierwszego utworu w grupie powoduje rozpoczęcie odtwarzania od ostatniego utworu w grupie.

### Uwaga

W trybie grupowania odtwarzacz traktuje wszystkie utwory nie przypisane do żadnej grupy jako należące do ostatniej grupy na płycie. Ostatnia grupa jest oznaczona na wyświetlaczu jako “GP -”. W obrębie grupy utwory uszeregowane są w kolejności występowania na płycie, a nie w kolejności zapisanej w grupie.

## Wybieranie i odtwarzanie określonych grup (funkcja zmiany grupy)

Podczas odtwarzania płyty zawierającej ustawienia grupowe funkcja zmiany grupy umożliwi przechodzenie z aktualnie odtwarzanej grupy do dowolnej innej grupy na płycie MD. Funkcji zmiany grupy można użyć w dowolnym momencie podczas odtwarzania, niezależnie od tego, czy odtwarzacz pracuje w trybie grupowania.

Jeśli tryb grupowania jest wyłączony:

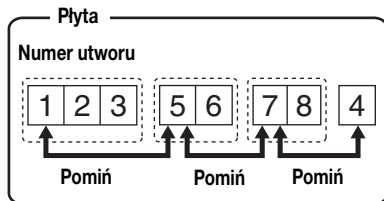

Jeśli tryb grupowania jest włączony:

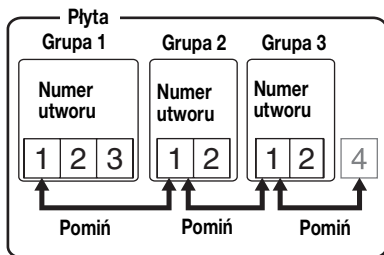

**1** Włóż do odtwarzacza płytę zawierającą ustawienia grupowe i rozpocznij odtwarzanie.

**2** Naciśnij GROUP.

Na wyświetlaczu zaczyna migać wskaźniki “☐” i “- - -”, a tryb zmiany grupy zostanie włączony.

- 3** W ciągu 5 sekund kilkakrotnie naciśnij **◀◀** lub **▶▶▶▶**, aż pojawi się nazwa lub numer żądanej grupy. Odtwarzacz rozpocznie odtwarzanie od pierwszego utworu w grupie.

**Gdy istnieje nazwa grupy (Przykład: AAA)**

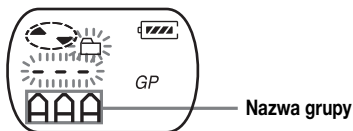

**Gdy nie istnieje nazwa grupy**

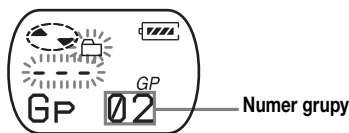

**Aby anulować procedurę**

Naciśnij **■**.

**Uwaga**

Jeśli w ciągu 5 sekund nie zostanie wykonana żadna czynność w punkcie 3, tryb zmiany grupy zostanie anulowany. Aby wykonać procedurę, rozpocznij ponownie od punktu 2.

**Rejestrowanie grup przy użyciu rekordera MiniDisc**

Jeśli rekordery MD (stacjonarny odtwarzacz MD lub urządzenie typu walkman MD z możliwością nagrywania) wyposażony jest w funkcję edytowania nazw płyt, można użyć tej funkcji do rejestrowania grup, nawet jeśli rekordery nie obsługują funkcji grupowania.

Należy się upewnić, czy ciąg tekstowy jest wprowadzany dokładnie tak, jak opisano poniżej. Funkcja grupowania nie będzie działała, jeśli ciąg tekstowy zostanie wprowadzony nieprawidłowo.

**Aby określić grupę**

**1** Przy użyciu rekordera MD zmień nazwę płyty na następującą:

```
0:[Nazwa dysku] // [Pierwszy utwór grupy 1 ]-
      (A)                (B)

[Ostatni utwór grupy 1 ] ; [Nazwa grupy 1 ] //
      (B)                (C)

[Pierwszy utwór grupy 2] - [Ostatni utwór grupy 2 ] ;
      (B)                (B)

[Nazwa grupy 2] // .....
      (C)
```

- (A) Nazwa płyty
- (B) Numer utworu
- (C) Nazwa grupy
- // Znak rozdzielający pomiędzy grupami
- Łącznik umieszczony pomiędzy pierwszym i ostatnim utworem
- ; Separator oddzielający numer utworu i nazwę grupy

(Np.) Ustaw na płycie zatytułowanej "Collections" następujące grupy:  
 Nazwa grupy dla utworów 1-7:  
*My Favorites* "2002winter"  
 Nazwa grupy dla utworów 8-17:  
*Jun&Tac* "sunshine head"  
 Nazwa grupy dla utworów 18-24:  
*THE NIGHT BUTTERFLYS*  
 Nazwa grupy dla utworów 25-32:  
*Dream World/Kiss Me!*

Wprowadzony ciąg tekstowy:  
 0;Collections//  
 1-7;My Favorites"2002winter"//  
 8-17;Jun&Tac"sunshine head"//  
 18-24;THE NIGHT BUTTERFLYS//  
 25-32;Dream World/Kiss Me!//



- Na jednej płycie MD można zarejestrować maksymalnie 99\* grup.
  - W nazwie grupy można używać znaków “;”, “/” i “-”.
  - Tę samą nazwę grupy można zarejestrować dwa lub więcej razy na jednej płycie MD.
  - Grupę można określić, nie wprowadzając dla niej nazwy (©).
- \* W przypadku wprowadzenia większej niż dozwolona liczby znaków dla dysku, faktyczna liczba będzie mniejsza niż 99.

### Uwaga

W przypadku niektórych rekorderów MD funkcja grupowania może nie działać.

---

## Regulacja tonów niskich i wysokich (cyfrowa regulacja dźwięku)

Nasylenie tonów niskich i wysokich można dostosować do indywidualnych upodobań. Można zapisać dwa zestawy ustawień tonów niskich/wysokich i wybierać je w późniejszym czasie podczas odtwarzania.

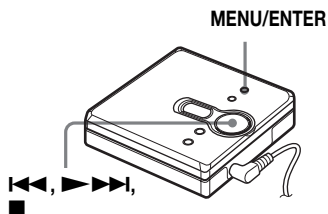

---

## Wybór jakości dźwięku

### Ustawienia fabryczne

Ustawienia fabryczne dla cyfrowej regulacji dźwięku są następujące:

- “SOUND 1”: tony niskie +1, tony wysokie  $\pm 0$
- “SOUND 2”: tony niskie +3, tony wysokie  $\pm 0$

- 1 Podczas odtwarzania naciśnij MENU/ENTER.
- 2 Naciśnij kilkakrotnie **◀◀** lub **▶▶▶** do momentu pojawienia się na wyświetlaczu migającego wskaźnika “S-SEL”, a następnie naciśnij MENU/ENTER.
- 3 Naciśnij kilkakrotnie **◀◀** lub **▶▶▶**, aby wybrać na wyświetlaczu opcję “SOUND 1”, “SOUND 2” lub “OFF”, a następnie naciśnij MENU/ENTER.  
Wybranie “OFF” powoduje wyłączenie funkcji cyfrowej regulacji dźwięku.

---

## Regulacja jakości dźwięku

Istnieje możliwość zmiany ustawionej fabrycznie jakości dźwięku. Aby to zrobić, najpierw wybierz ustawienie, które chcesz zmienić, “SOUND 1” lub “SOUND 2”.

- 1 W trybie odtwarzania i z wybraną opcją “SOUND 1” lub “SOUND 2” naciśnij MENU/ENTER.

**2** Naciśnij kilkakrotnie **◀◀** lub **▶▶▶▶** do momentu pojawienia się na wyświetlaczu migającego wskaźnika “S-SET”, a następnie naciśnij MENU/ENTER.  
Na wyświetlaczu pojawi się aktualnie wybrane ustawienie dźwięku “BASS”.

**3** Naciśnij kilkakrotnie **◀◀** lub **▶▶▶▶** w celu ustawienia poziomu dźwięku.

Pokazuje, czy wybrana jest opcja “SOUND 1” czy “SOUND 2”



Dźwięk można regulować w 8 wartościach.

(-4, -3, ...±0, ...+2, +3)

**4** Naciśnij MENU/ENTER.  
Ustawiona zostanie wartość “BASS” i wyświetlacz przejdzie w tryb ustawień dźwięku “TRE” (tony wysokie).

**5** Naciśnij kilkakrotnie **◀◀** lub **▶▶▶▶** w celu ustawienia poziomu dźwięku, a następnie naciśnij MENU/ENTER.

Zostanie ustawiona opcja “TRE” (tony wysokie).

Ustawienia dźwięku zostaną zapisane i ponownie pojawi się wyświetlacz funkcji odtwarzania.

### Aby anulować procedurę

Naciśnij **■**.



Parametry dźwięku można ustawiać przy wstrzymanym odtwarzaniu.

### Uwaga

Jeśli głośność ustawiona jest na zbyt wysokim poziomie, podczas korzystania z funkcji cyfrowej regulacji dźwięku dźwięk może być przerywany lub zniekształcony, w zależności od ustawień lub utworu.

W takim przypadku należy zmienić ustawienia jakości dźwięku.

## Wyświetlanie nazwy utworu i czasu odtwarzania

Podczas odtwarzania możliwe jest sprawdzenie nazwy utworu, płyty itp. Elementy dotyczące grupy są dostępne tylko podczas odtwarzania utworu zawierającego ustawienia grupowe.

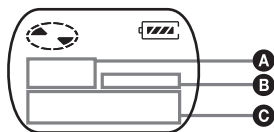

A	B	C
Numer utworu	—	Czas odtwarzania
Numer utworu		Nazwa utworu
Całkowita liczba utworów w grupach	GP	Nazwa grupy
Całkowita liczba utworów		Nazwa płyty
Numer utworu	—	Tryb utworu

- 1 Naciśnij MENU/ENTER.
- 2 Naciśnij kilkakrotnie **⏮** lub **⏭** do momentu pojawienia się na wyświetlaczu migającego wskaźnika “DISP”, a następnie naciśnij MENU/ENTER.

- 3 Naciśnij kilkakrotnie **⏮** lub **⏭**, aż na wyświetlaczu zaczną migać żądane informacje, a następnie naciśnij MENU/ENTER.

Po każdym naciśnięciu **⏭** zawartość wyświetlacza zmienia się w następujący sposób:

**LapTim** (Czas odtwarzania bieżącego utworu)

↓  
**T.Name** (Nazwa utworu)

↓  
**G.Name** (Nazwa grupy)

↓  
**D.Name** (Nazwa płyty)

↓  
**T-MODE** (Oznacza tryb nagrywania wybrany w używanym rekorderze MD, tj. “SP”, “LP2”, “LP4” lub “MONO”)

### Uwagi

- W zależności od statusu trybu grupowania (włączony lub wyłączony), aktualnego trybu pracy lub ustawień odtwarzacza i płyty elementy mogą wyglądać inaczej lub mogą nie być dostępne.
- Wskaźnik trybu wyświetlany jest tylko podczas odtwarzania. Pojawia się on na 2 sekundy, a następnie jest zastępowany przez czas odtwarzania bieżącego utworu.



## Ochrona słuchu (AVLS)

Funkcja AVLS (Automatic Volume Limiter System – automatyczny system ograniczania głośności) zmniejsza głośność dźwięku, aby chronić słuch.

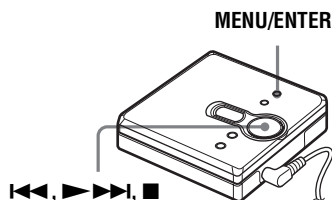

- 1 Naciśnij MENU/ENTER.
- 2 Naciśnij kilkakrotnie **◀◀** lub **▶▶▶▶** do momentu pojawienia się na wyświetlaczu migającego wskaźnika "OPTION", a następnie naciśnij MENU/ENTER.  
Na wyświetlaczu miga "AVLS".
- 3 Naciśnij MENU/ENTER.
- 4 Naciśnij kilkakrotnie **◀◀** lub **▶▶▶▶** do momentu pojawienia się na wyświetlaczu migającego wskaźnika "ON", a następnie naciśnij MENU/ENTER.  
Na wyświetlaczu pojawia się wskaźnik "ON", a po upływie 2 sekund ponownie pojawia się wyświetlacz funkcji odtwarzania.

### Aby anulować funkcję AVLS

Wybierz opcję "OFF" w punkcie 4, a następnie naciśnij MENU/ENTER.

### Aby anulować procedurę

Naciśnij **■**.

## Blokowanie przycisków (HOLD)

Zastosuj tę funkcję, aby zapobiec przypadkowemu naciśnięciu przycisków podczas przenoszenia odtwarzacza.

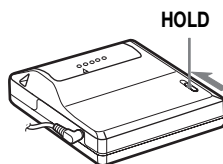

- 1 Przesuń przełącznik HOLD w kierunku **→**, aby zablokować przyciski.

### Aby odblokować przyciski

Przesuń przełącznik HOLD w kierunku przeciwnym do wskazywanego przez strzałkę.

## Zalecenia

### Bezpieczeństwo

- Nie należy przechowywać ani przenosić baterii razem z metalowymi przedmiotami, takimi jak monety, breloczki do kluczy czy naszyjniki. Może to spowodować zwarcie i wytwarzanie ciepła.
- Nieprawidłowa eksploatacja baterii może doprowadzić do wycieku elektrolitu z baterii lub do rozsądzenia baterii. Aby uniknąć takich wypadków, należy się upewnić, że bieguny + i – baterii zostały zainstalowane w prawidłowej orientacji.
- Jeżeli nastąpił wyciek z baterii, przed włożeniem nowej baterii należy dokładnie i ostrożnie wytrzeć wnętrze kieszeni na baterie.
- Jeśli odtwarzacz nie będzie używany przez dłuższy czas, należy wyjąć baterię.

### Obchodzenie się z urządzeniem

- Nie należy upuszczać ani uderzać odtwarzacza. Może to spowodować jego uszkodzenie.
- Nie należy ciągnąć przewodów słuchawek.
- Nie należy umieszczać odtwarzacza w następujących miejscach:
  - W miejscach o bardzo wysokiej temperaturze (powyżej 60°C)
  - W miejscach narażonych na bezpośrednie działanie promieni słonecznych lub znajdujących się w pobliżu grzejnika
  - W samochodzie z zamkniętymi oknami (szczególnie latem)
  - W miejscach wilgotnych, takich jak łazienka
  - W pobliżu źródeł pól elektromagnetycznych, takich jak magnes, głośnik czy odbiornik TV
  - W miejscach zapalonych

### Nadmierne nagrzewanie się urządzenia

Odtwarzacz może nagrzać się nadmiernie, jeżeli będzie używany przez dłuższy czas. Nie oznacza to jednak awarii.

### Hałas podczas pracy

Odtwarzacz emituje podczas pracy dźwięki mechaniczne wywołane przez system oszczędzania energii urządzenia. Nie oznacza to awarii.

### Miejsce pracy

Nie należy używać odtwarzacza w miejscach, gdzie będzie on narażony na działanie ostrego światła, ekstremalnych temperatur, wilgoci lub dźwięku.

### Płyta MiniDisc

- Nie należy dotykać wnętrza płyty. Otwieranie na siłę osłony może spowodować zniszczenie wnętrza płyty.
- Podczas transportu płytę MiniDisc należy przechowywać w przeznaczony dla niej kasetce.
- Nie należy umieszczać płyty w miejscach, gdzie narażona będzie na działanie ostrego światła, wysokich temperatur, wilgoci lub kurzu.
- Nie należy umieszczać etykiet na płycie MD poza specjalnie określonym obszarem. Należy się upewnić, że etykieta znajduje się wewnątrz wgłębienia na płycie.

### Słuchawki

#### Bezpieczeństwo na drodze

- Nie należy używać słuchawek podczas prowadzenia samochodu, jazdy na rowerze lub obsługi jakiegokolwiek pojazdu mechanicznego. Może to być przyczyną wypadku, a ponadto w wielu krajach traktowane jest jako wykroczenie. Potencjalnie niebezpieczne jest również słuchanie muzyki z odtwarzacza przy dużej głośności, szczególnie na przejściach dla pieszych. W sytuacjach potencjalnie niebezpiecznych należy wykazać szczególną ostrożność przy korzystaniu z odtwarzacza lub wyłączyć go.
- W razie wystąpienia reakcji alergicznej na dostarczone słuchawki należy natychmiast zaprzestać korzystania ze słuchawek i skonsultować się z lekarzem lub z centrum serwisowym firmy Sony.

### **Ochrona słuchu**

Należy unikać słuchania muzyki przez słuchawki przy dużej głośności.

Laryngolodzy przestrzegają przed ciągłym głośnym i długim słuchaniem muzyki.

W przypadku stwierdzenia "dzwonienia w uszach" należy zmniejszyć natężenie dźwięku lub wyłączyć urządzenie.

### **Troska o innych**

Przy korzystaniu z urządzenia należy ustawiać głośność na średnim poziomie.

Pozwoli to na usłyszenie dźwięków zewnętrznych i nie będzie przeszkadzać innym osobom znajdującym się w pobliżu.

### **Czyszczenie**

- Po wytarciu obudowy odtwarzacza miękką ściereczką lekko zwilżoną wodą należy wytrzeć ją ponownie suchą ściereczką. Nie należy używać żadnych materiałów ściernych, proszku do szorowania ani substancji takich jak alkohol czy benzyna, ponieważ mogą one zmatowić powierzchnię obudowy.
- Płytę należy wycierać miękką, suchą ściereczką w celu usunięcia zabrudzeń.
- Kurz na soczewkach urządzenia może spowodować nieprawidłowe działanie urządzenia. Dlatego też należy pamiętać o zamykaniu kieszeni urządzenia po włożeniu lub wyjęciu płyty.
- W celu zapewnienia dobrej jakości dźwięku należy czyścić wtyki słuchawek przy użyciu miękkiej ściereczki. Zabrudzony wtyk może powodować szum i sporadyczne przerwy w odtwarzaniu dźwięku.

- Styki urządzenia należy okresowo czyścić przy użyciu bawełnianego wacika lub miękkiej ściereczki, zgodnie z rysunkiem.

### **Kieszeń na baterie**

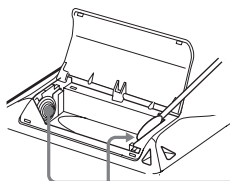

**Styki**

W przypadku jakichkolwiek pytań lub problemów związanych z odtwarzaczem należy skontaktować się z najbliższym sprzedawcą Sony. (Jeżeli problem wystąpił, gdy płyta znajdowała się w odtwarzaczu, zaleca się pozostawienie płyty w urządzeniu i skontaktowanie się z przedstawicielem firmy Sony. Ułatwi to rozpoznanie przyczyny usterki.)

W celu uzyskania pomocy u przedstawiciela firmy Sony należy przynieść zarówno odtwarzacz, jak i słuchawki.

## Usuwanie usterek

Jeżeli poniższe sposoby rozwiązania problemów nie pomogą w usunięciu usterki, należy skontaktować się z najbliższym sprzedawcą Sony.

Problem	Przyczyna/rozwiązanie
Odtwarzacz nie działa lub działa nieprawidłowo.	<ul style="list-style-type: none"><li>• Nastąpiła próba uruchomienia odtwarzacza bez płyty MD. (Na wyświetlaczu miga wskaźnik “NoDISC”). ➔ Włóż płytę MD.</li><li>• Włączona jest funkcja HOLD (po naciśnięciu przycisku odtwarzacza na wyświetlaczu pojawia się wskaźnik “HOLD”). ➔ Wyłącz funkcję HOLD, przesuując przełącznik HOLD w kierunku odwrotnym do wskazywanego przez strzałkę (strony 7, 19).</li><li>• Wewnątrz odtwarzacza zgromadziła się wilgoć. ➔ Wyjmij płytę MD i pozostaw odtwarzacz w ciepłym miejscu na kilka godzin, aby wilgoć wyparowała.</li><li>• Bateria się wyczerpuje (miga wskaźnik “LoBATT” lub wyświetlacz jest pusty). ➔ Wymień baterię na nową (strona 6).</li><li>• Bateria została nieprawidłowo włożona. ➔ Włóż baterię prawidłowo (strona 6).</li><li>• Została włożona nienagrana płyta MD. (Na wyświetlaczu miga wskaźnik “BLANK”). ➔ Włóż nagrany płytę MD.</li><li>• Odtwarzacz nie może odczytać płyty. (Płyta jest zarysowana lub zabrudzona.) (Na wyświetlaczu miga wskaźnik “ERROR”). ➔ Włóż ponownie lub wymień płytę.</li><li>• Podczas pracy odtwarzacz został poddany wstrząsowi mechanicznemu, zbyt dużemu ładunkowi elektrostatycznemu itp. ➔ Wyłącz i ponownie włącz urządzenie według poniższych wskazówek.<ol style="list-style-type: none"><li>1 Wyjmij baterię.</li><li>2 Pozostaw odtwarzacz na około 30 sekund.</li><li>3 Włóż ponownie baterię.</li></ol></li></ul>
Płyta MD nie jest odtwarzana normalnie.	<ul style="list-style-type: none"><li>• Odtwarzacz działa w trybie odtwarzania wielokrotnego. (Na odtwarzaczu wyświetlany jest wskaźnik “⏮”). ➔ Wybierz tryb odtwarzania “Normal” i rozpocznij odtwarzanie. Więcej szczegółowych informacji można znaleźć w części “Wybór trybu odtwarzania” (strona 11).</li><li>• Płyta jest odtwarzana w trybie grupowania. ➔ Wyłącz tryb grupowania.</li></ul>

<b>Problem</b>	<b>Przyczyna/rozwiązanie</b>
Płyta MD nie jest odtwarzana od pierwszego utworu.	<ul style="list-style-type: none"> <li>• Odtwarzanie płyty zostało zatrzymane przed dotarciem do ostatniego utworu. <ul style="list-style-type: none"> <li>➔ Przytrzymaj przycisk ►►►► przez co najmniej 2 sekundy, aby rozpocząć odtwarzanie od pierwszego utworu.</li> </ul> </li> <li>• Płyta jest odtwarzana w trybie grupowania. <ul style="list-style-type: none"> <li>➔ Wyłącz tryb grupowania i zatrzymaj odtwarzanie. Następnie przytrzymaj przycisk ►►►► przez co najmniej 2 sekundy, aby rozpocząć odtwarzanie od pierwszego utworu.</li> </ul> </li> </ul>
Funkcja cyfrowej regulacji dźwięku nie działa.	<ul style="list-style-type: none"> <li>• Cyfrowa regulacja dźwięku jest wyłączona. <ul style="list-style-type: none"> <li>➔ Wybierz opcję "SOUND 1" lub "SOUND 2". Więcej szczegółowych informacji na ten temat można znaleźć w części "Regulacja tonów niskich i wysokich (cyfrowa regulacja dźwięku)" (strona 16).</li> </ul> </li> </ul>
Odtwarzany dźwięk przeskakuje.	<ul style="list-style-type: none"> <li>• Odtwarzacz znajduje się w miejscu, w którym jest narażony na drgania. <ul style="list-style-type: none"> <li>➔ Umieść odtwarzacz w stabilnym miejscu.</li> </ul> </li> <li>• Bardzo krótki utwór może powodować przeskakiwanie dźwięku. <ul style="list-style-type: none"> <li>➔ Staraj się nie tworzyć utworów krótszych niż jednosekundowe.</li> </ul> </li> </ul>
Dźwięk jest silnie zakłócany.	<ul style="list-style-type: none"> <li>• Silne fale magnetyczne pochodzące z telewizora lub podobnego urządzenia zakłócają pracę odtwarzacza. <ul style="list-style-type: none"> <li>➔ Przenieś odtwarzacz w miejsce oddalone od źródła pola magnetycznego.</li> </ul> </li> </ul>
Przez chwilę słychać szum.	<ul style="list-style-type: none"> <li>• Dźwięk został nagrany w trybie LP4 stereo. <ul style="list-style-type: none"> <li>➔ Z powodu właściwości metody kompresji używanej w trybie LP4 w bardzo rzadkich przypadkach podczas odtwarzania dźwięku nagrałego w tym trybie może być słyszany szum.</li> </ul> </li> </ul>
Odtwarzacz nie działa prawidłowo.	<ul style="list-style-type: none"> <li>• Nastąpiła próba uaktywnienia trybu grupowania przy wybranym trybie odtwarzania zaprogramowanego. <ul style="list-style-type: none"> <li>➔ Przejdź do trybu grupowania przed wybraniem trybu odtwarzania zaprogramowanego.</li> </ul> </li> </ul>
W słuchawkach nie słychać dźwięku.	<ul style="list-style-type: none"> <li>• Wtyk słuchawek nie jest starannie podłączony. <ul style="list-style-type: none"> <li>➔ Podłącz starannie wtyk słuchawek do gniazda ⚡.</li> </ul> </li> <li>• Zbyt niski poziom głośności. <ul style="list-style-type: none"> <li>➔ Wyreguluj głośność, naciskając VOL + lub –.</li> </ul> </li> <li>• Wtyk jest zabrudzony. <ul style="list-style-type: none"> <li>➔ Oczyszczyć wtyk.</li> </ul> </li> </ul>
Nie można zwiększyć natężenia dźwięku.	<ul style="list-style-type: none"> <li>• AVLS jest włączone. <ul style="list-style-type: none"> <li>➔ Ustaw AVLS na "OFF" (strona 19).</li> </ul> </li> </ul>

Problem	Przyczyna/rozwiązanie
Funkcja grupowania nie działa.	<ul style="list-style-type: none"> <li>• Nastąpiła próba włączenia trybu grupowania podczas korzystania z płyty, która nie zawiera informacji o grupie. <ul style="list-style-type: none"> <li>➔ Użyj płyty zawierającej informacje o grupie.</li> </ul> </li> <li>• Nastąpiła próba włączenia trybu grupowania podczas odtwarzania utworu, który nie należy do żadnej grupy. <ul style="list-style-type: none"> <li>➔ Funkcji grupowania nie można używać podczas odtwarzania utworu, który nie należy do żadnej grupy.</li> </ul> </li> <li>• Nastąpiła próba włączeniu trybu grupowania po wybraniu trybu odtwarzania zaprogramowanego. <ul style="list-style-type: none"> <li>➔ Włącz tryb grupowania przed wybraniem trybu odtwarzania zaprogramowanego.</li> </ul> </li> </ul>
Podczas przewijania do tyłu lub do przodu nie można przejść do poprzedniego lub następnego utworu.	<ul style="list-style-type: none"> <li>• Włączony jest tryb zmiany grupy. <ul style="list-style-type: none"> <li>➔ Wyłącz tryb zmiany grupy. Tryb zmiany grupy zostanie automatycznie anulowany, jeśli w ciągu 5 sekund nie zostanie wykonana żadna czynność. Więcej szczegółowych informacji na ten temat można znaleźć w części “Wybieranie i odtwarzanie określonych grup (funkcja zmiany grupy)” (strona 14).</li> </ul> </li> </ul>

## Dane techniczne

### Odtwarzacz MD

#### System odtwarzania dźwięku

Cyfrowy system dźwięku MiniDisc

#### Właściwości diody laserowej

Materiał: GaAlAs

Długość fali:  $\lambda = 790 \text{ nm}$

Czas trwania emisji: ciągła

Moc wyjściowa lasera: poniżej  $44,6 \mu\text{W}$

(Moc jest wartością zmierzoną w odległości 200 mm od powierzchni soczewki w bloku cytownika optycznego, przy szczelinie 7 mm).

#### Obroty

Ok. 300 obr./min – 2700 obr./min

#### Korekcja błędów

ACIRC (Advanced Cross Interleave Reed Solomon Code)

#### Częstotliwość próbkowania

44,1 kHz

#### Programowanie

ATRAC (Adaptive Transform Acoustic Coding)

ATRAC3 – LP2/LP4

#### System modulacji

EFM (Eight to Fourteen Modulation)

#### Liczba kanałów

2 kanały stereo

1 kanał mono

#### Pasmo przenoszenia

od 20 do 20 000 Hz  $\pm 3 \text{ dB}$

#### Zniekształcenia "Wow and Flutter"

Poniżej wartości mierzonej

#### Wyjścia

⌚: gniazdo stereofoniczne mini, maksymalny poziom na wyjściu 3,5 mW + 3,5 mW, impedancja obciążenia 16 omów

## Informacje ogólne

### Wymagane zasilanie

Jedna bateria alkaliczna LR6 (typu AA) (nie należy do wyposażenia)

### Żywotność baterii

Patrz "Czas pracy baterii" (strona 6)

### Wymiary

Ok.  $81 \times 28,9 \times 74,4 \text{ mm}$  (szer./wys./gl.) bez wystających elementów.

### Masa

Ok. 93 g (sam odtwarzacz)

Američki patenti (USA) i strani patentii, licencirani od Dolby Laboratories.

Budowa i dane techniczne mogą ulec zmianie bez uprzedzenia.

### Akcesoria opcjonalne

Słuchawki stereofoniczne serii MDR\*

Głośniki aktywne serii SRS

\* Korzystając z opcjonalnych słuchawek, należy zwrócić uwagę, czy są one wyposażone w stereofoniczne wtyki mini. Nie wolno używać słuchawek z wtykami mikro.

Sprzedawca może nie być w stanie dostarczyć niektórych z wyżej wymienionych urządzeń. Szczegółowe informacje dotyczące akcesoriów dostępnych w danym kraju można uzyskać u sprzedawcy.

## **VAROVANIE**

**Aby sa zabránilo vzniku požiaru alebo úrazu, nevystavujte zariadenie dažďu alebo vlhkosti.**

Prístroj neinštalujte do uzavretého priestoru, ako je napríklad knižnica alebo vstavaná skrinka.

Aby sa zabránilo vzniku požiaru, nezakrývajte vetracie otvory zariadenia novinami, obrusmi, záclonami a podobne. Na zariadenie neumiestňujte zapálené sviečky.

Aby sa zabránilo vzniku požiaru alebo úrazu, na zariadenie neumiestňujte predmety naplnené tekutinami, ako sú napríklad vázy.

Niektoré krajiny môžu regulovať zber batérií používaných na napájanie tohto produktu.  
Informácie získate u miestnych úradov.

### **Upozornenie**

Použitie optických prístrojov s týmto produktom zvýši riziko úrazu očí.

**UPOZORNENIE – PRI OTVORENÍ  
UNIKÁ NEVIDITELNÉ  
LASEROVÉ ŽIARENIE**

**NEHLAĎTE PRIAMO DO LÚČA  
A NEPOZERAJTE SA  
BEZPROSTREDNE POMOCOU  
OPTICKÝCH PRÍSTROJOV**

## **Informácie**

**PREDAJCA NIE JE V ŽIADNOM PRÍPADE ZODPOVEDNÝ ZA ŽIADNE PRIAME, NÁHODNÉ ALEBO NÁSLEDNÉ ŠKODY LUBOVOLNEJ POVAHY ANI ZA STRATY ALEBO VÝDAJE SPÔSOBENÉ CHYBNÝM PRODUKTOM ALEBO POUŽITÍM LUBOVOLNÉHO PRODUKTU.**



Platnosť označenia CE je obmedzená iba na tie krajiny, ktoré to vyžadujú na základe zákona. To sa týka hlavne krajín EEA (európska ekonomická oblasť).





# Obsah

<b>Pohľad na ovládacie prvky .....</b>	<b>4</b>
<b>Začíname! .....</b>	<b>6</b>
<b>Okamžité prehrávanie disku MD .....</b>	<b>8</b>
<b>Rôzne spôsoby prehrávania .....</b>	<b>10</b>
Rýchle vyhľadávanie konkrétnej skladby alebo pozície (Rýchle vyhľadávanie) .....	10
Výber režimu prehrávania .....	10
Počúvanie skladieb v požadovanom poradí (Programové prehrávanie) .....	12
Používanie skupinovej funkcie .....	12
Čo to je disk so skupinovými nastaveniami? .....	12
Počúvanie skladieb v konkrétnej skupine (Prehrávanie v skupinovom režime) .....	13
Výber a prehrávanie špecifických skupín (Funkcia preskakovania skupín) .....	14
Registrácia skupín použitím MiniDisc rekordéra .....	14
Nastavenie výšok alebo basov (Predvoľby digitálneho zvuku) ....	15
Výber kvality zvuku .....	15
Nastavenie kvality zvuku .....	16
<b>Iné operácie .....</b>	<b>17</b>
Zobrazenie názvu skladby a času prehrávania .....	17
Ochrana vášho sluchu (AVLS) .....	18
Zablokovanie ovládacích prvkov (HOLD) .....	18
<b>Ďalšie informácie .....</b>	<b>19</b>
Preventívne opatrenia .....	19
Riešenie problémov .....	21
Špecifikácie .....	24

# Pohľad na ovládacie prvky

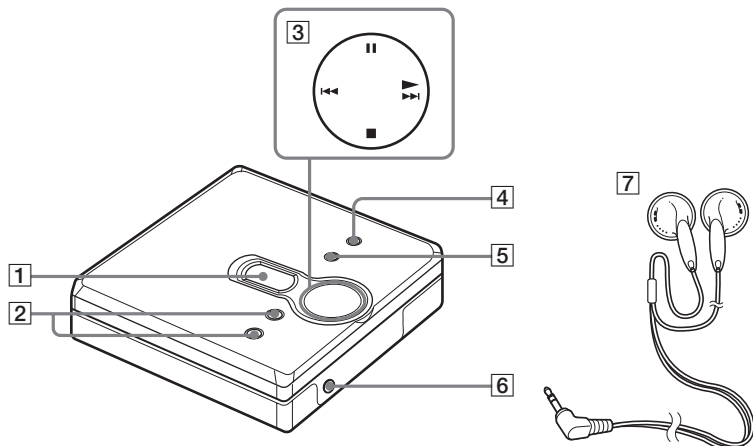
## Predná časť prehrávača



- |  |  |
|--|--|
| <b>1</b> Okienko displeja  | <b>4</b> Tlačidlo MENU/ENTER   |
| <b>2</b> Tlačidlo VOL + a -<br>Tlačidlo VOL + obsahuje dotykový bod.   | <b>5</b> Tlačidlo GROUP  |
| <b>3</b> Štvorpolohový ovládací kláves<br>▶ (prehrať)*<br>◀◀ a ▶▶ (hľadať/AMS)<br>■ (zastaviť)<br>   (pozastaviť)<br>* Tlačidlo ▶ obsahuje dotykový bod. | <b>6</b> Zásuvka  (slúchadlá) |
|  | <b>7</b> Slúchadlá   |

## Zadná časť prehrávača

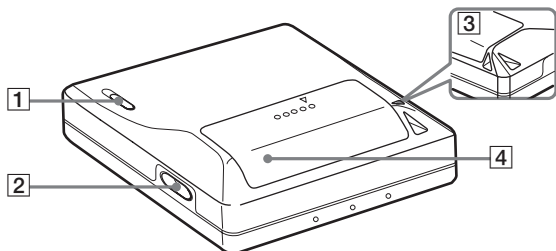

1 Prepínač HOLD

2 Tlačidlo OPEN

3 Otvor na remienok na ruku  
Otvor použite na pripevnenie  
vlastného remienka.

4 Kryt priestoru pre batérie

## Okenko displeja prehrávača

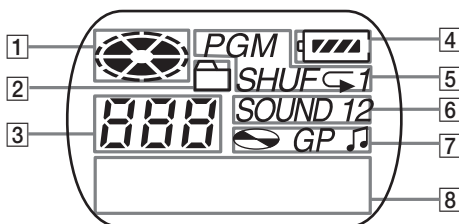

1 Indikátor disku

2 Indikátor skupinového režimu  
Rozsvieti sa pri zapnutí  
skupinového režimu.

3 Zobrazenie čísla skladby

4 Indikátor úrovne batérie  
Zobrazuje približný stav batérie.

5 Indikátor režimu prehrávania  
Zobrazuje režim prehrávania  
disku MD.

6 Indikátor SOUND

7 Indikátor disku, skupiny a skladby

8 Znakový informačný displej  
Zobrazuje názvy skladieb, uplynutý  
čas atď.

# Začíname!

## 1 Vložte alkalickú batériu.

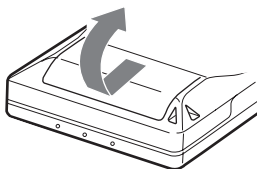

Vysunutím otvorte kryt priestoru pre batérie.

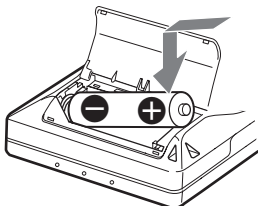

Vložte jednu alkalickú batériu typu LR6 (veľkosť AA), pričom najprv vložte jej záporný koniec.

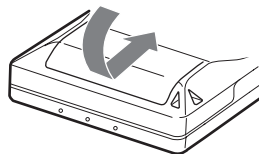

Zatvorte kryt.

### Kedy vymeniť batériu

Stav batérie môžete počas prehrávania skontrolovať prostredníctvom indikátora batérie.



Nabitie batérie sa znižuje.



Batéria je takmer vybitá.



Batéria je vybitá.

Na displeji začne blikať indikátor “LoBATT” a napájanie sa vypne.

### Výdrž batérie

(približná hodnota v hodinách) (JEITA<sup>1)</sup>)

Batéria	SP stereo	LP2 stereo	LP4 stereo
Alkalická batéria typu LR6 (SG) <sup>2)</sup>	41	50	56

<sup>1)</sup> Merané podľa normy asociácie JEITA (Asociácia japonského elektronického priemyslu a informačných technológií).



<sup>2)</sup> Pri použití alkalickej batérie Sony LR6 (SG) “STAMINA” (vyrábanej v Japonsku).

### Poznámka

Životnosť batérie môže byť kratšia ako udávaná. Závisí to od prevádzkových podmienok, teploty umiestnenia a typu batérie.

## 2

# Vykonajte prepojenia a odblokujte ovládacie prvky.

- ① Do zásuvky  pripojte slúchadlá.
- ② Posunutím ovládacieho prvku HOLD proti smeru šípky vyznačenej na prehrávači (HOLD ) odblokujte ovládacie prvky.

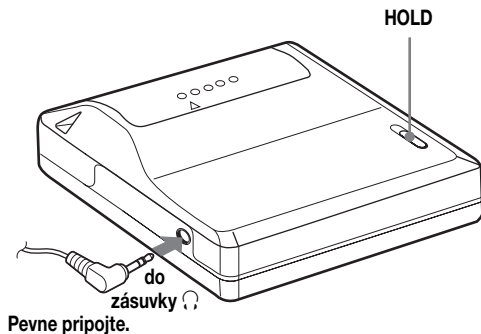

# Okamžité prehrávanie disku MD

## 1 Vložte disk MD.

① Stlačením tlačidla OPEN otvorte kryt.

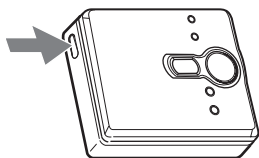

② Vložte disk MD označenou stranou smerom dopredu a zatlačením na kryt smerom nadol ho zatvorte.

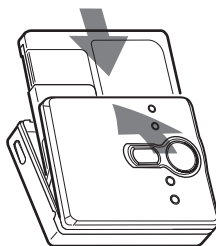

## 2 Spustite prehrávanie disku MD.

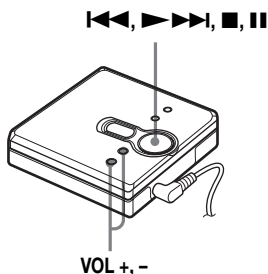

① Stlačte tlačidlo ►►►I.

② Stlačením tlačidla VOL + alebo - nastavte hlasitosť.

Na displeji sa zobrazuje indikátor hlasitosti, ktorý umožňuje skontrolovať úroveň hlasitosti.

**Ak chcete zastaviť prehrávanie, stlačte tlačidlo ■.**

Prehrávanie sa začne z pozície, v ktorej ste prehrávanie naposledy zastavili. Ak chcete spustiť prehrávanie od začiatku prvej skladby, stlačte a podržte tlačidlo ►►►I na 2 sekundy alebo dlhšie.

Činnosť	Postup
Hľadanie začiatku aktuálnej alebo predchádzajúcej skladby <sup>1)</sup>	Stlačte tlačidlo ◀◀. Opakovane stlačajte tlačidlo ◀◀ až do začiatku požadovanej skladby.
Hľadanie začiatku nasledujúcej skladby <sup>2)</sup>	Jedenkrát stlačte tlačidlo ▶▶▶.
Posun dozadu počas prehrávania	Podržte stlačené tlačidlo ◀◀.
Posun dopredu počas prehrávania	Podržte stlačené tlačidlo ▶▶▶.
Pozastavenie	Stlačte tlačidlo   . Opätovným stlačením tlačidla    obnovíte prehrávanie.
Vybranie disku MD	Stlačte tlačidlo ■, a potom stlačte tlačidlo OPEN. <sup>3)</sup>

<sup>1)</sup> Ak stlačíte tlačidlo ◀◀ dvakrát za sebou počas prehrávania prvej skladby na disku, prehrávač prejde na začiatok poslednej skladby na disku.

<sup>2)</sup> Ak stlačíte tlačidlo ▶▶▶ počas prehrávania poslednej skladby na disku, prehrávač prejde na začiatok prvej skladby na disku.

<sup>3)</sup> Ak otvoríte kryt, prehrávač sa začne od začiatku prvej skladby (okrem prípadu, ak je zapnutý skupinový režim).

### **Potlačenie preskakovania zvuku (G-PROTECTION)**

Funkcia G-PROTECTION bola vyvinutá na poskytovanie vyššej úrovne odolnosti voči otrasom ako pri existujúcich prehrávačoch, aby sa umožnilo používanie prehrávača pri behu.

#### **Poznámka**

Prehrávanie zvuku môže preskočiť, ak:

- prehrávač podlieha silnejším trvalým otrasom,
- sa prehráva znečistený alebo poškriabaný disk MiniDisc.



- Model MZ-E310 podporuje novovyvinutú technológiu DSP TYPE-R pre kódovanie ATRAC. Preto umožňuje tešíť sa z vysokokvalitného zvuku TYPE-R z diskov MD nahraných v stereofónnom režime SP na jednotkách MD vybavených funkciou TYPE-R atď., z kvalitného zvuku z diskov MD nahraných v stereofónnom režime SP na jednotkách MD vybavených funkciou TYPE-R atď.
- Prehrávač dokáže prehrávať skladby nahraté v režime predĺženého prehrávania 2 × alebo 4 × (LP2 alebo LP4). Prehrávanie v normálnom stereofónnom režime, prehrávanie v stereofónnom režime LP2 a LP4 alebo monofónne prehrávanie sa automaticky vyberá podľa typu zdroja zvuku.
- Po stlačení tlačidla ■ sa displej nakrátko vypne.

### Rýchle vyhľadávanie konkrétnej skladby alebo pozície (Rýchle vyhľadávanie)

Použiť sa dajú dva spôsoby rýchleho vyhľadávania.

- **Registrové vyhľadávanie** — rýchle vyhľadávanie pri súčasnom monitorovaní čísla alebo názvu skladby (predvolené nastavenie).
- **Časové vyhľadávanie** — rýchle vyhľadávanie pri súčasnom monitorovaní uplynutého času.

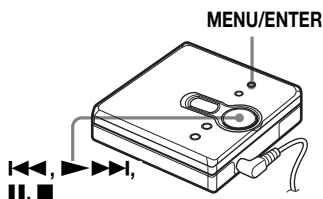

- 1 Počas prehrávania stlačte tlačidlo MENU/ENTER.
- 2 Opakovane stláčajte tlačidlo ◀◀ alebo ▶▶, až kým na displeji nezačne blikáť indikátor "SEARCH". Potom stlačte tlačidlo MENU/ENTER.
- 3 Opakovane stláčajte tlačidlo ◀◀ alebo ▶▶, až kým nebude na displeji blikáť indikátor "Index" (registrové vyhľadávanie) alebo "Time" (časové vyhľadávanie). Potom stlačte tlačidlo MENU/ENTER.
- 4 Stlačte tlačidlo ■.

- 5 Podržte stlačené tlačidlo ◀◀ alebo ▶▶, až kým sa na displeji nezobrazí požadované číslo skladby, požadovaný názov skladby (registrové vyhľadávanie) alebo požadovaný uplynutý čas (časové vyhľadávanie).

- 6 Stlačte tlačidlo ■.  
Prehrávanie sa začne od vybratej skladby.

### Zrušenie postupu

Stlačte tlačidlo ■.



- Ak tento postup vykonáte počas nastavenia prehrávača v režime náhodného prehrávania, náhodné prehrávanie začne od vybratej skladby.
- Ak prehrávač pri stlačení tlačidla ◀◀ alebo ▶▶ v kroku 5 dosiahne prvú alebo poslednú skladbu na disku, vráti sa na poslednú resp. prvú skladbu. (V skupinovom režime sa v prípade, ak prehrávač pri stlačení tlačidla ◀◀ alebo ▶▶ v kroku 5 dosiahne prvú alebo poslednú skladbu na disku, prehrávač vráti sa na poslednú resp. prvú skladbu v danej skupine.) (Pozrite si čas "Používanie skupinovej funkcie", strana 12.)

### Výber režimu prehrávania

Na výber sú k dispozícii rozličné režimy prehrávania, ako je napríklad normálne prehrávanie, opakované prehrávanie (1Rep.), náhodné prehrávanie (Shuff) alebo programové prehrávanie (PGM).



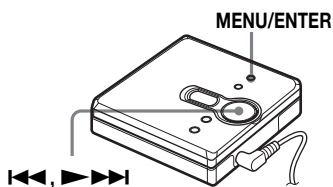

- 1 Počas prehrávania stlačte tlačidlo MENU/ENTER.
- 2 Opakovane stláčajte tlačidlo ◀◀◀ alebo ▶▶▶, až kým na displeji nezačne blikať indikátor "P-MODE". Potom stlačte tlačidlo MENU/ENTER.
- 3 Opakovaným stláčaním tlačidla ◀◀◀ alebo ▶▶▶ vyberte režim prehrávania, a potom stlačte tlačidlo MENU/ENTER. Pri každom stlačení tlačidla ▶▶▶ sa zobrazená položka označená ako **A** zmení nasledovne: Stlačenie tlačidla MENU/ENTER počas blikania indikátora **A** spôsobí zmenu režimu prehrávania. Nový režim bude na displeji indikovaný značkou **B**.

Opakovaným stláčaním tlačidla ▶▶▶ sa mení indikátor **A**.

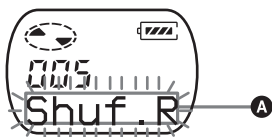

Indikátor **B** sa rozsvieti pri stlačení tlačidla MENU/ENTER.

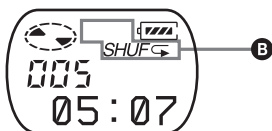

### Indikátor **A/B** (režim prehrávania)

**Normal** / — (normálne prehrávanie)  
Všetky skladby sa prehrávajú jedenkrát.

**AllRep** / ◀  
Všetky skladby sa prehrávajú opakovane.

**1 Track/1**  
Každá skladba sa prehráva jedenkrát.

**1Rep.** / ◀ 1  
Opakovane sa prehráva jedna skladba.

**Shuff/SHUF**  
Po dokončení prehrávania aktuálnej skladby sa zostávajúce skladby budú prehrávať v náhodnom poradí.

**Shuf.R/SHUF** ◀  
Po dokončení prehrávania aktuálne vybratej skladby sa zostávajúce skladby budú prehrávať opakovane v náhodnom poradí.

**PGM/PGM**  
Skladby sa budú prehrávať v poradí, ktoré ste určili.

**PGMRep/PGM** ◀  
Skladby sa budú prehrávať opakovane v poradí, ktoré ste určili.

### Zrušenie postupu

Stlačte tlačidlo ■.

## Počúvanie skladieb v požadovanom poradí (Programové prehrávanie)

- 1 Vykonajte kroky 1 a 2 v časti “Výber režimu prehrávania” (strana 10), vyberte položku “PGM” v kroku 3, a potom stlačte tlačidlo MENU/ENTER.



- 2 Opakovaným stláčaním tlačidla ◀◀ alebo ▶▶▶ vyberte číslo skladby.

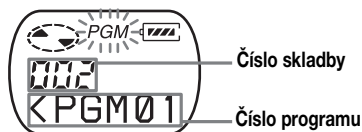

- 3 Stlačte tlačidlo MENU/ENTER. Skladba sa zadá.



- 4 Opakovaním krokov 2 a 3 vyberte ostatné skladby v požadovanom poradí.
- 5 Stlačte tlačidlo MENU/ENTER na 2 sekundy alebo viac. Nastavenia sa zadajú a prehrávanie sa začne od prvej naprogramovanej skladby.



- Nastavenia programu prehrávania zostanú uložené v pamäti dokonca aj po skončení alebo zastavení prehrávania.
- Program môžete nastaviť na prehrávanie až 20-tich skladieb.
- Ak je zapnutý skupinový režim, môžete určiť režim prehrávania pre zvolenú skupinu. Ak chcete zapnúť skupinový režim, pozrite si časť “Výber a prehrávanie špecifických skupín (Funkcia preskakovania skupín)” (strana 14).
- Režim prehrávania je možné vybrať aj pri pozastavení alebo zastavení prehrávača.

### Poznámky

- Pri otvorení krytu sa všetky nastavenia programu stratia.
- Ak sa do piatich minút od zastavenia prehrávača nevykonajú žiadne nastavenia, zadajú sa nastavenia vykonané do tohto bodu.
- Počas nastavovania programu nemôžete zapnúť alebo vypnúť skupinový režim.
- Ak zapnete skupinový režim počas programového prehrávania, prehrávanie programu sa zruší.

## Používanie skupinovej funkcie

Prehrávač sa dá použiť s diskom, ktorý obsahuje skupinové nastavenia. Skupinová funkcia je užitočná na prehrávanie veľkého množstva skladieb alebo skladieb, ktoré boli nahrané v režime MDLP (LP2/LP4).

## Čo to je disk so skupinovými nastaveniami?

To je disk obsahujúci nastavenia, ktoré organizujú skladby do skupín a ktoré umožňujú výber týchto skupín. Prehrávač nepodporuje nahrávanie skupinových nastavení. Na nahrávanie informácií použite MD rekordér a prehrávač potom použite na prehrávanie.

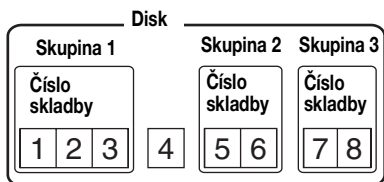

Ak váš rekordér obsahuje funkciu na úpravu názvov diskov, môžete ju použiť na registráciu skupín. Bližšie informácie získate v časti “Registrácia skupín použitím MiniDisc rekordéra” (strana 14).

## Počúvanie skladieb v konkrétnej skupine (Prehrávanie v skupinovom režime)

Prehrávanie pri vypnutom skupinovom režime: Prehrávanie začne od prvej skladby na disku a zastaví sa u poslednej skladby na disku.

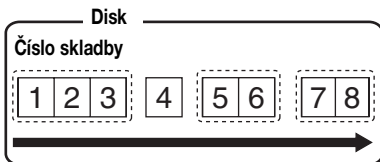

Prehrávanie pri zapnutom skupinovom režime: Prehrávanie vybratej skupiny začne od prvej skladby v skupine a zastaví sa u poslednej skladby v skupine.

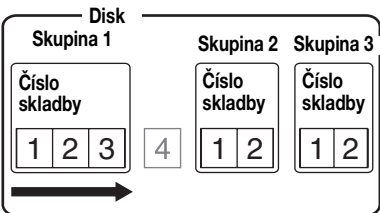

**1** Do prehrávača vložte disk so skupinovými nastaveniami a spustíte jeho prehrávanie.

**2** Stlačte tlačidlo GROUP na 2 sekundy alebo viac.

Na displeji sa zobrazí indikátor “” a “GP ON” a zapne sa skupinový režim.

Prehrávanie sa zastaví na konci poslednej skladby vo vybratej skupine.

Ďalšie informácie o výbere inej skupiny získate v časti “Výber a prehrávanie špecifických skupín (Funkcia preskakovania skupín)” (strana 14).

## Vypnutie skupinového režimu

Znova stlačte tlačidlo GROUP na 2 sekundy alebo viac.



- Ak je skupinový režim zapnutý, dá sa používať opakované prehrávanie, náhodné prehrávanie alebo programové prehrávanie. Bližšie informácie o príslušných funkciách získate v časti “Výber režimu prehrávania” (strana 10).
- V skupinovom režime sa pri stlačení tlačidla počas prehrávania poslednej skladby v skupine začne prehrávať prvá skladba v skupine. Ak stlačíte tlačidlo dvakrát za sebou počas prehrávania prvej skladby v skupine, prehráva sa začne posledná skladba v skupine.

## Poznámka

Prehrávač v skupinovom režime pokladá všetky skladby bez skupinových nastavení za súčasť poslednej skupiny na disku. Posledná skupina je označená na displeji ako “GP --”. V rámci skupiny sa skladby zobrazujú podľa ich poradí na disku, nie podľa ich poradí v skupine.

## Výber a prehrávanie špecifických skupín (Funkcia preskakovania skupín)

Pri prehrávaní disku so skupinovými nastaveniami funkcia preskakovania skupín umožňuje preskočiť z aktuálne prehrávanej skupiny na ľubovoľnú inú skupinu na disku MD. Funkcia preskakovania skupín sa dá použiť kedykoľvek počas prehrávania, bez ohľadu na to, či je prehrávač v skupinovom režime, alebo nie.

Ak je skupinový režim vypnutý:

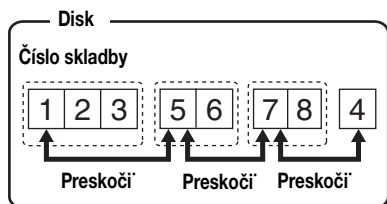

Ak je skupinový režim zapnutý:

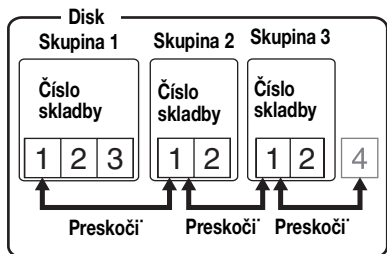

- 1 Do prehrávača vložte disk so skupinovými nastaveniami a spustíte jeho prehrávanie.
- 2 Stlačte tlačidlo GROUP. Na displeji sa zobrazí indikátor "☐" a "-" a zapne sa režim preskakovania skupín.

- 3 Do piatich sekúnd opakovane stlačte tlačidlo ◀◀◀ alebo ▶▶▶, až kým sa nezobrazí názov alebo číslo požadovanej skupiny. Prehrávač začne prehrávať od prvej skladby v skupine.

Ak existuje názov skupiny (napríklad: AAA)

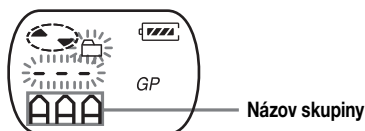

Ak neexistuje názov skupiny

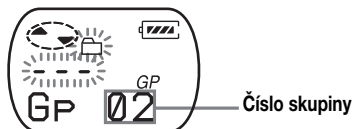

Zrušenie postupu

Stlačte tlačidlo ■.

**Poznámka**

Ak sa do piatich sekúnd v kroku 3 nevykoná žiadna činnosť, režim preskakovania skupín sa zruší. Ak chcete vykonať tento postup, začnite odznova krokom 2.

## Registrácia skupín použitím MiniDisc rekordéra

Ak váš MD rekordér (MD jednotka alebo nahrávací MD volkmén) obsahuje funkciu na úpravu názvov diskov, môžete ju použiť na registráciu skupín aj v prípade, ak váš rekordér neposkytuje skupinovú funkciu. Textový režim musíte zadať presne podľa popisu uvedeného nižšie. Skupinová funkcia nebude pracovať, ak textový režim zadáte nesprávne.

## Zadávanie skupín

**1** Zmeňte názov disku použitím MD rekordéra pomocou nasledovného postupu:

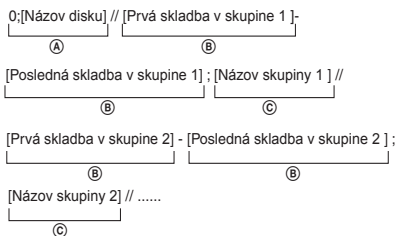

- (A) Názov disku
  - (B) Číslo skladby
  - (C) Názov skupiny
- // Oddeľovač medzi skupinami  
- Spojovník umiestnený medzi názvom prvej a poslednej skladby  
; Oddeľovač medzi číslom skladby a názvom skupiny

Príklad: Nastavte nasledovné skupiny pre disk s názvom "Collections":

Názov skupiny pre skladby 1 až 7:

*My Favorites "2002winter"*

Názov skupiny pre skladby 8 až 17:

*Jun&Tac "sunshine head"*

Názov skupiny pre skladby 18 až 24:

*THE NIGHT BUTTERFLYS*

Názov skupiny pre skladby 25 až 32:

*Dream World/Kiss Me!*

Zadaný textový re'azec:

0;Collections//  
1-7;My Favorites"2002winter"//  
8-17;Jun&Tac"sunshine head"//  
18-24;THE NIGHT BUTTERFLYS//  
25-32;Dream World/Kiss Me!//

- ☀ Na jednom disku MD je možné zaregistrovať až 99\* skupín.
- Pre názov skupiny je možné použiť znaky ":", ";" a "-".

- Rovnakú skupinu môžete zaregistrovať dvakrát alebo viackrát na jednom disku MD.
- Skupinu môžete určiť bez zadania jej názvu (©).

\* Ak ste zadali viac znakov, ako je povolených pre jeden disk, skutočný počet bude menší ako 99.

## Poznámka

V závislosti od špecifikácií vášho MD rekordéra nemusí skupinová funkcia fungovať.

## Nastavenie výšok alebo basov (Predvoľby digitálneho zvuku)

Basy a výšky môžete nastaviť podľa svojho vkusu. Prehrávač umožňuje uložiť dve súbory nastavení basov a výšok, ktoré sa dajú neskôr vybrať pri prehrávaní.

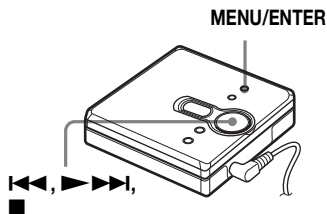

## Výber kvality zvuku

### Predvolené nastavenia

Predvolené nastavenia predvoľieb digitálneho zvuku sú nasledovné:

- "SOUND 1": basy +1, výšky ±0
- "SOUND 2": basy +3, výšky ±0

**1** Počas prehrávania stlačte tlačidlo MENU/ENTER.

- 2 Opakovane stláčajte tlačidlo **◀◀** alebo **▶▶▶▶**, až kým nebude na displeji blikať indikátor “S-SEL”. Potom stlačte tlačidlo MENU/ENTER.
- 3 Opakovaným stláčaním tlačidla **◀◀** alebo **▶▶▶▶** vyberte na displeji položku “SOUND 1”, “SOUND 2” alebo “OFF”, a potom stlačte tlačidlo MENU/ENTER. Pri vybratí možnosti “OFF” sa funkcia digitálnej predvolby zvuku vypne.

## Nastavenie kvality zvuku

Predvolenú kvalitu zvuku môžete zmeniť. Ak chcete zmeniť predvolenú kvalitu zvuku, najprv vyberte z položiek “SOUND 1” alebo “SOUND 2” tú, ktorú chcete zmeniť.

- 1 Počas prehrávania a po zvolení možnosti “SOUND 1” alebo “SOUND 2” stlačte tlačidlo MENU/ENTER.
- 2 Opakovane stláčajte tlačidlo **◀◀** alebo **▶▶▶▶**, až kým na displeji nezačne blikať indikátor “S-SET”. Potom stlačte tlačidlo MENU/ENTER. Na displeji sa zobrazí aktuálne vybrané nastavenie zvuku pre režim “BASS” (basy).
- 3 Opakovaným stláčaním tlačidla **◀◀** alebo **▶▶▶▶** upravte nastavenie úrovne zvuku.

Zobrazuje vybranú možnosť “SOUND 1” alebo “SOUND 2”



Zvuk je možné nastaviť v ôsmich krokoch. (-4, -3, ...±0, ...+2, +3)

- 4 Stlačte tlačidlo MENU/ENTER. Nastaví sa položka “BASS” a na displeji sa zobrazí režim nastavenia “TRE” (výšky).
- 5 Opakovaným stláčaním tlačidla **◀◀** alebo **▶▶▶▶** upravte nastavenie úrovne zvuku, a potom stlačte tlačidlo MENU/ENTER. Položka “TRE” (výšky) sa nastaví. Nastavenia zvuku sa uložia a na displeji sa opäť zobrazia informácie o prehrávaní.

## Zrušenie postupu

Stlačte tlačidlo **■**.



Predvolbu zvuku môžete nastaviť počas pozastaveného prehrávania.

## Poznámka

Ak je hlasitosť nastavená na príliš vysokú úroveň, pri použití digitálnej predvolby zvuku môže byť zvuk prerušovaný alebo skreslený. Závisí to od nastavení alebo od skladby. V takomto prípade zmeňte nastavenia kvality zvuku.

## Zobrazenie názvu skladby a času prehrávania

Počas prehrávania môžete skontrolovať názov skladby, názov disku atď. Skupinové položky sa zobrazujú iba v prípade, ak sa prehráva skladba s nastavením skupiny.

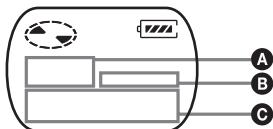

A	B	C
Číslo skladby	–	Uplynutý čas
Číslo skladby		Názov skladby
Celkový počet skladieb v skupinách	GP	Názov skupiny
Celkový počet skladieb		Názov disku
Číslo skladby	–	Režim skladby

- 1 Stlačte tlačidlo MENU/ENTER.
- 2 Opakovane stláčajte tlačidlo alebo , až kým na displeji nezačne blikať indikátor "DISP". Potom stlačte tlačidlo MENU/ENTER.

- 3 Opakovane stláčajte tlačidlo alebo , až kým nebudú na displeji blikať požadované informácie. Potom stlačte tlačidlo MENU/ENTER.

Pri každom stlačení tlačidla sa displej zmení nasledovne:

**LapTim** (uplynutý čas aktuálnej skladby)

**T.Name** (názov skladby)

**G.Name** (názov skupiny)

**D.Name** (názov disku)

**T-MODE** (označuje vybraný režim nahrávania na používanom MD rekordéri, t.j. "SP", "LP2", "LP4" alebo "MONO".)

### Poznámky

- Položky sa môžu zobrazovať inak alebo sa nemusia dať vybrať, závisí to od toho, či je zapnutý skupinový režim, a od prevádzkového stavu alebo nastavení prehrávača.
- Indikátor režimu sa zobrazuje iba pri prehrávaní. Zobrazí sa na 2 sekundy, a potom ho nahradí uplynutý čas aktuálnej skladby.

## Ochrana vášho sluchu (AVLS)

Funkcia AVLS (systém automatického obmedzovania hlasitosti) udržiava maximálnu hlasitosť tak, aby sa chránil váš sluch.

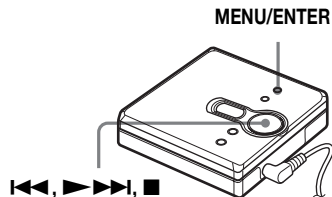

- 1 Stlačte tlačidlo MENU/ENTER.
- 2 Opakovane stlačajte tlačidlo ◀◀ alebo ▶▶▶▶, až kým na displeji nezačne blikáť indikátor "OPTION". Potom stlačte tlačidlo MENU/ENTER.  
Na displeji bliká indikátor "AVLS".
- 3 Stlačte tlačidlo MENU/ENTER.
- 4 Opakovane stlačajte tlačidlo ◀◀ alebo ▶▶▶▶, až kým na displeji nezačne blikáť indikátor "ON". Potom stlačte tlačidlo MENU/ENTER.  
Na displeji sa na dve sekundy zobrazí indikátor "ON" a po dvoch sekundách sa znova zobrazí indikátor prehrávania.

### Zrušenie funkcie AVLS

Vyberte možnosť "OFF" v kroku 4 a stlačte tlačidlo MENU/ENTER.

### Zrušenie postupu

Stlačte tlačidlo ■.

## Zablokovanie ovládacích prvkov (HOLD)

Táto funkcia zabráňuje náhodnému používaniu tlačidiel pri prenášaní prehrávača.

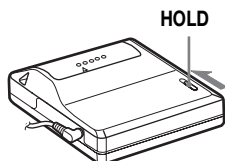

- 1 Posunutím prepínača HOLD v smere šípky → zablokujete ovládacie prvky.

### Odblokovanie ovládacích prvkov

Posuňte prepínač HOLD proti smeru šípky.



### Preventívne opatrenia

#### Bezpečnosť

- Batériu neprenášajte ani neskladujte spolu s kovovými predmetmi, ako sú mince, kľúčiky alebo náhrdelníky. Môže to spôsobiť skrat a tvorbu tepla.
- Použitie nesprávnej batérie môže spôsobiť jej vytekánie alebo výbuch. Aby sa zabránilo takýmto nehodám, skontrolujte, či je batéria nainštalovaná so správnou orientovanými pólmí + a -.
- Ak batéria začala vytekať, pred vloženíím novej opatrne a dôkladne vytrite tekutinu batérie z priestoru pre batérie.
- Ak prehrávač nebudete dlhšiu dobu používať, nezabudnite vybrať batériu.

#### Zaochádzanie s prehrávačom

- Dbajte na to, aby vám prehrávač nespadol alebo aby nebol vystavený nárazom. Môže to spôsobiť poruchu prehrávača.
- Neťahajte za kábel slúchadiel.
- Prehrávač neumiestňujte do nasledujúcich priestorov:
  - extrémne teplé miesto (viac ako 60°C),
  - miesto vystavené priamemu slnečnému žiareniu alebo v blízkosti zdroja tepla,
  - v aute so zatvorenými oknami (najmä v lete),
  - vo vlhkom mieste, ako je napríklad kúpeľňa,
  - v blízkosti zdrojov elektromagnetických polí, ako sú magnety, reproduktory alebo televízory,
  - v prašnom mieste.

#### Poznámka k tvorbe tepla

Ak sa prehrávač používa dlhšiu dobu, môže sa v ňom vytvárať teplo. Toto však nie je príznakom poruchy.

#### Poznámka k mechanickému huku

Prehrávač vydáva pri prevádzke mechanický huk, ktorý spôsobuje systém prehrávača šetriaci energiu. Toto nie je príznakom poruchy.

#### Poznámka k inštalácii

Prehrávač nikdy nepoužívajte tam, kde by bol vystavený extrémnemu svetlu, teplote, vlhkosti alebo vibráciám.

#### Poznámka ku kazetám diskov MiniDisc

- Nedotýkajte sa priamo disku vnútri. Násilné otvorenie uzáveru môže poškodiť disk vo vnútri.
- Pri prenášaní disku MiniDisc ho uložte do jeho obalu.
- Kazetu neumiestňujte tam, kde bude vystavená svetlu, vysokým teplotám, vlhkosti alebo prachu.
- Nálepku neprilepujte mimo na to určenej oblasti na disku MD. Skontrolujte, či je nálepka umiestnená v preliáčnom mieste na disku.

#### Poznámka k slúchadlám

##### Bezpečnosť na cestách

- Slúchadlá nepoužívajte, ak riadite auto, jazdíte na bicykli alebo obsluhujete akékoľvek motorové vozidlo. Môže to spôsobiť dopravnú nehodu a v niektorých krajinách je to protizákonné. Tiež môže byť nebezpečné, ak prehrávač používate pri vysokej hlasitosti pri chôdzi, najmä pri prechádzaní cez prechody pre chodcov. V potenciálne nebezpečných situáciách by ste mali byť veľmi opatrní, prípadne prehrávač prestať používať.
- Ak sa u vás prejaví alergická reakcia na dodávané slúchadlá, okamžite ich prestaňte používať a obráťte sa na lekára alebo servisné stredisko spoločnosti Sony.

##### Predchádzanie poškodeniu sluchu

Slúchadlá nepoužívajte pri vysokej hlasitosti. Ušní lekári varujú pred nepretržitým, hlasitým a dlhodobým prehrávaním. Ak vám začne zvoníť v ušiach, znížte hlasitosť alebo prestaňte rekordér používať.

##### Ohľaduplnosť voči ostatným

Hlasitosť udržiajte na strednej úrovni. To vám umožní počuť vonkajšie zvuky a byť ohľaduplní voči ľuďom okolo vás.

## Poznámka k čisteniu

- Po vyčistení krytu prehrávača mäkkou handričkou mierne navlhčenou vo vode ho znova pretrite suchou handričkou. Nepoužívajte žiadny typ abrazívneho vankúšika, čistiaceho prášku alebo roztoku, ako je napr. alkohol alebo benzén, lebo to môže poškodiť povrch pláňa.
- Prach z kazety s diskom odstraňujte utieraním suchou handričkou.
- Prach na šošovke môže spôsobiť, že jednotka nebude fungovať správne. Dajte pozor, aby ste po vložení alebo vysunutí disku MD zatvorili kryt priestoru pre disk.
- Aby ste dosiahli dobrú kvalitu zvuku, konektory slúchadiel utierajte jemnou handričkou. Znečistené konektory môžu spôsobiť šum alebo prerušované výpadky zvuku počas prehrávania.
- Konektory pravidelne čistíte vatovým tampónom alebo mäkkou handričkou, ako je to znázornené na obrázku.

### Priestor pre batériu

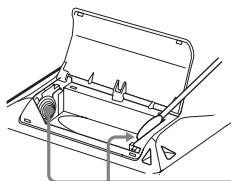

Vývody

Ak máte akékoľvek otázky alebo problémy týkajúce sa vášho prehrávača, obráťte sa na najbližšieho obchodného zástupcu spoločnosti Sony. (Ak sa vyskytne problém, keď je disk v prehrávači, odporúčame vám až do konzultácie s obchodným zástupcom spoločnosti Sony disk ponechať v prehrávači, aby bolo možné lepšie pochopiť príčinu problému.) Na konzultáciu s obchodným zástupcom spoločnosti Sony si so sebou prineste prehrávač a slúchadlá.

## Riešenie problémov

Ak problém pretrváva aj po tom, čo ste urobili tieto kontroly, obráťte sa na najbližšieho obchodného zástupcu spoločnosti Sony.

Príznak	Príčina a riešenie
Prehrávač nefunguje alebo funguje zle.	<ul style="list-style-type: none"><li>• Pokúšali ste sa použiť prehrávač bez vloženého disku MD. (Na displeji bliká indikátor “NoDISC”.) ➔ Vložte disk MD.</li><li>• Funkcia HOLD je zapnutá (po stlačení funkčného tlačidla na prehrávači sa na displeji zobrazí indikátor “HOLD”). ➔ Vypnite funkciu HOLD posunutím prepínača HOLD proti smeru šípky (strany 7 a 18).</li><li>• Vnútri prehrávača skondenzovala vlhkosť. ➔ Vyberte disk MD a nechajte prehrávač niekoľko hodín na teplom mieste, až kým sa vlhkosť neodparí.</li><li>• Batéria je takmer vybitá (bliká indikátor “LoBATT” alebo sa nič nezobrazuje). ➔ Vymeňte batériu za novú (strana 6).</li><li>• Batéria bola vložená nesprávne. ➔ Batériu vložte správne (strana 6).</li><li>• Vložený je nenahratý disk MD. (Na displeji bliká indikátor “BLANK”.) ➔ Vložte nahratý disk MD.</li><li>• Prehrávač nemôže čítať disk. (Je poškrabaný alebo znečistený.) (Na displeji bliká indikátor “ERROR”.) ➔ Znova vložte alebo vymeňte disk.</li><li>• Počas prevádzky bol prehrávač vystavený mechanickému nárazu, príliš veľkému statickému náboju a podobne. ➔ Reštartujte prevádzku nasledujúcim spôsobom:<ol style="list-style-type: none"><li>1 Vyberte batériu.</li><li>2 Nechajte prehrávač asi 30 sekúnd v nečinnosti.</li><li>3 Znova vložte batériu.</li></ol></li></ul>
Disk MD sa neprehráva normálne.	<ul style="list-style-type: none"><li>• Prehrávač je nastavený v režime opakovania. (Na displeji prehrávača je zobrazený indikátor “↺”.) ➔ Výberom položky “Normal” vyberte režim prehrávania a znova spustíte prehrávanie. Bližšie informácie získate v časti “Výber režimu prehrávania” (strana 10).</li><li>• Disk sa prehráva v skupinovom režime. ➔ Vypnite skupinový režim.</li></ul>

Príznak	Príčina a riešenie
Disk MD sa neprehráva od prvej skladby.	<ul style="list-style-type: none"> <li>• Prehrávanie disku bolo zastavené skôr, ako sa dosiahla posledná skladba. ➔ Stlačením a podržaním tlačidla ►►► na 2 sekundy alebo viac spustíte prehrávanie od prvej skladby.</li> <li>• Disk sa prehráva v skupinovom režime. ➔ Vypnite skupinový režim a zastavte prehrávanie. Potom stlačením a podržaním tlačidla ►►► na 2 sekundy alebo viac spustíte prehrávanie od prvej skladby.</li> </ul>
Funkcia predvolby digitálneho zvuku nepracuje.	<ul style="list-style-type: none"> <li>• Predvoľba digitálneho zvuku je vypnutá. ➔ Vyberte možnosť "SOUND 1" alebo "SOUND 2". Bližšie informácie získate v časti "Nastavenie výšok alebo basov (Predvoľby digitálneho zvuku)" (strana 15).</li> </ul>
Prehrávaný zvuk preskakuje.	<ul style="list-style-type: none"> <li>• Prehrávač sa nachádza na mieste, ktoré je vystavené nepretržitým vibráciám. ➔ Prehrávač umiestnite na stabilné miesto.</li> <li>• Preskakovanie môže byť spôsobené veľmi krátkou skladbou. ➔ Nevytvárajte skladby kratšie ako jedna sekunda.</li> </ul>
Zvuk obsahuje príliš mnoho výbojov statickej elektriny.	<ul style="list-style-type: none"> <li>• Silné magnetické pole z televízora alebo podobného zariadenia ruší prevádzku. ➔ Presuňte prehrávač mimo dosah zdroja silného magnetického poľa.</li> </ul>
Občas je počuť šum.	<ul style="list-style-type: none"> <li>• Zvuk bol nahratý v stereofónnom režime LP4. ➔ Z dôvodu podstaty kompresnej metódy použitej v režime LP4 sa počas prehrávania zvuku nahratého v tomto režime môže vo veľmi výnimočných prípadoch vyskytnúť šum.</li> </ul>
Prehrávač nepracuje správne.	<ul style="list-style-type: none"> <li>• Pokúsili ste sa zapnúť skupinový režim pri vybratom programovom prehrávaní. ➔ Skupinový režim zmeňte pred výberom programového prehrávania.</li> </ul>
Zo slúchadiel nevychádza žiaden zvuk.	<ul style="list-style-type: none"> <li>• Konektor slúchadiel nie je pevne zapojený. ➔ Zástrčku slúchadiel pevne pripojte do zásuvky Ⓡ.</li> <li>• Hlasitosť je príliš nízka. ➔ Nastavte hlasitosť stlačením tlačidla VOL + alebo -.</li> <li>• Zástrčka je znečistená. ➔ Vyčistite zástrčku.</li> </ul>
Hlasitosť sa nedá zvýšiť.	<ul style="list-style-type: none"> <li>• Funkcia AVLS je zapnutá. ➔ Nastavte prepínač AVLS do polohy "OFF" (strana 18).</li> </ul>

Príznak	Príčina a riešenie
Skupinová funkcia nepracuje.	<ul style="list-style-type: none"> <li>• Počas používania disku, ktorý neobsahuje skupinové informácie, bol vykonaný pokus o zapnutie skupinového režimu. <ul style="list-style-type: none"> <li>➔ Použite disk so skupinovými informáciami.</li> </ul> </li> <li>• Počas prehrávania skladby, ktorá nepatrí do žiadnej skupiny, bol vykonaný pokus o zapnutie skupinového režimu. <ul style="list-style-type: none"> <li>➔ Skupinová funkcia sa nedá použiť počas prehrávania skladby, ktorá nepatrí do žiadnej skupiny.</li> </ul> </li> <li>• Pokúsili ste sa zapnúť skupinový režim pri zvolenom programovom prehrávaní. <ul style="list-style-type: none"> <li>➔ Skupinový režim zapnite pred výberom programového prehrávania.</li> </ul> </li> </ul>
Pri prevíjaní dopredu alebo dozadu sa nedá vybrať predchádzajúca alebo nasledujúca skladba.	<ul style="list-style-type: none"> <li>• Skupinový režim je zapnutý. <ul style="list-style-type: none"> <li>➔ Vypnite skupinový režim. Ak sa do piatich sekúnd nevykoná žiadna činnosť, režim preskakovania skupín sa automaticky zruší. Bližšie informácie získate v časti “Výber a prehrávanie špecifických skupín (Funkcia preskakovania skupín)” (strana 14).</li> </ul> </li> </ul>

## Špecifikácie

### MD prehrávač

#### Systém prehrávania zvuku

Digitálny zvukový systém MiniDisc

#### Vlastnosti laserovej diódy

Materiál: GaAlAs

Vlnová dĺžka:  $\lambda = 790$  nm

Trvanie emisie: spojité

Výkon lasera: menej ako 44,6  $\mu$ W

(Hodnota výkonu bola meraná vo vzdialenosti 200 mm od povrchu šošovky objektívu na optickom snímacom bloku s otvorom s priemerom 7 mm.)

#### Otáčky

Približne 300 až 2700 ot./min

#### Oprava chýb

ACIRC (rozšírený krížový prekladaný

Reed-Solomonov kód)

#### Vzorkovacia frekvencia

44,1 kHz

#### Kódovanie

ATRAC (adaptačné transformačné

kódovanie zvuku)

ATRAC3 – LP2/LP4

#### Modulačný systém

EFM (modulácia osem na štrnás')

#### Počet kanálov

2 stereofónne kanály

1 monofónny kanál

#### Frekvenčný rozsah

20 až 20 000 Hz  $\pm$  3 dB

#### Kolísanie a nestabilita

Pod merateľným limitom

#### Výstupy

⦿: stereofónny minikonektor, minimálna výstupná úroveň 3,5 mW + 3,5 mW, zaťažovacia impedancia 16 ohmov

### Všeobecné

#### Požiadavky na napájanie

Alkalická batéria typu LR6 (veľkosť AA) (nie je súčasťou)

#### Prevádzková doba batérie

Pozrite si čas "Výdrž batérie" (strana 6).

#### Rozmery

Približne 81  $\times$  28,9  $\times$  74,4 mm (š/v/h) bez vyčnievajúcich častí.

#### Hmotnosť

Približne 93 g – samotný prehrávač

Americké a zahraničné patenty sú predmetom licencie od firmy Dolby Laboratories.

Vzhľad a špecifikácie sa môžu zmeniť bez upozornenia.

#### Voliteľné príslušenstvo

Stereofónne slúchadlá série MDR\*

Aktívne reproduktory série SRS

\* Ako voliteľné používajte iba slúchadlá so stereofónnymi minikonektormi.

Slúchadlá s mikrokonektormi nie je možné použiť.

Váš predajca nemusí mať k dispozícii všetko vyššie uvedené príslušenstvo. Požiadajte vášho predajcu o podrobnejšie informácie o príslušenstve vo vašej krajine.



## **ПРЕДУПРЕЖДЕНИЕ**

**Во избежание поражения электрическим током и возникновения пожара предохраняйте устройство от попадания воды и от воздействия влаги.**

Не устанавливайте аппарат в изолированном пространстве, например в книжном шкафу или во встроенной мебели.

Во избежание пожара не закрывайте вентиляционные отверстия устройства газетами, скатертями, штормами и т. п. Не ставьте на корпус устройства зажженные свечи.

Во избежание поражения электрическим током и возникновения пожара не ставьте на корпус устройства предметы, содержащие жидкость, например, цветочные вазы и т. п.

Определенные страны могут регламентировать утилизацию используемых для питания данного изделия батарей. Пожалуйста, проконсультируйтесь по этому вопросу у представителя местных властей.

### **Меры предосторожности**

При совместном использовании данного устройства и оптических измерительных приборов велика опасность повредить глаза.

**МЕРЫ ПРЕДОСТОРОЖНОСТИ  
— В ОТКРЫТОМ СОСТОЯНИИ  
ИМЕЕТ МЕСТО НЕВИДИМОЕ  
ЛАЗЕРНОЕ ИЗЛУЧЕНИЕ**

**НЕ ВГЛЯДЫВАЙТЕСЬ  
В ЛАЗЕРНЫЙ ЛУЧ И НЕ  
СМОТРИТЕ НЕПОСРЕДСТВЕННО  
НА НЕГО С ПОМОЩЬЮ  
ОПТИЧЕСКИХ  
ИНСТРУМЕНТОВ**

### **Информация**

**ЗА ЛЮБЫЕ ПРЯМЫЕ,  
НЕПРЯМЫЕ ИЛИ ПОБОЧНЫЕ  
УБЫТКИ, УЩЕРЬ ИЛИ  
ИЗДЕРЖКИ, ВОЗНИКШИЕ  
В РЕЗУЛЬТАТЕ  
ИСПОЛЬЗОВАНИЯ ЛЮБОГО  
ДЕФЕКТНОГО ИЗДЕЛИЯ ИЛИ  
ПРИМЕНЕНИЯ ЛЮБОГО  
ИЗДЕЛИЯ, ПРОДАВЕЦ  
ОТВЕТСТВЕННОСТИ НЕ  
НЕСЕТ.**

Только сетевой адаптер  
переменного тока



Данная маркировка принимается только к варианту для России. Маркировка **ЗНАК СООТВЕТСТВИЯ НОРМАМ БЕЗОПАСНОСТИ** применима только к адаптеру переменного тока. Портативный плеер мини-дисков.

Сделано в Малайзии

Изготовитель: Сони Корпорейшн  
Адрес: 6-7-35 Киташинагава, Шинагава-ку,  
Токио 141-0001, Япония



Маркировка **CE** имеет силу только в тех странах, где ее действительность подтверждена соответствующим законодательством, в основном в странах Европейской экономической зоны.



# Содержание

<b>Обзор органов управления</b> .....	<b>4</b>
<b>Начало работы</b> .....	<b>6</b>
<b>Прослушайте минидиск прямо сейчас</b> .....	<b>8</b>
<b>Различные способы воспроизведения</b> .....	<b>10</b>
Быстрый поиск дорожки или определенного места в записи (Быстрый поиск) .....	10
Выбор режима воспроизведения .....	10
Прослушивание дорожек в требуемой последовательности (Воспроизведение по программе) .....	12
Использование функции группировки записей .....	12
Что такое диск с установками групп? .....	13
Прослушивание дорожек определенной группы (Воспроизведение в групповом режиме) .....	13
Выбор и воспроизведение определенных групп (Функция выборочного воспроизведения групп) .....	14
Регистрация групп с помощью записывающего проигрывателя минидисков .....	15
Регулировка верхних и нижних частот (Предварительная настройка цифрового звука) .....	16
Выбор качества звука .....	16
Регулировка качества звука .....	16
<b>Другие операции</b> .....	<b>18</b>
Просмотр названия дорожки и времени воспроизведения .....	18
Защита органов слуха (AVLS) .....	19
Блокировка управления (HOLD) .....	19
<b>Дополнительная информация</b> .....	<b>20</b>
Меры предосторожности .....	20
Устранение неполадок .....	22
Технические характеристики .....	25

# Обзор органов управления

## Передняя панель проигрывателя

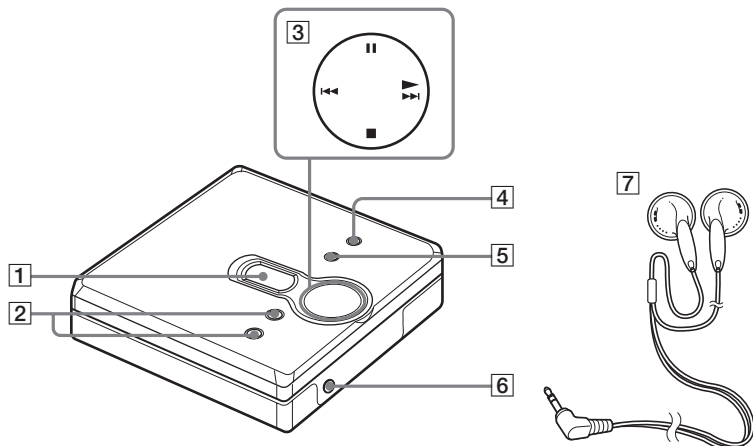

- |  |                              |
|--|------------------------------|
| <b>1</b> Дисплей   | <b>4</b> Кнопка MENU/ENTER   |
| <b>2</b> Кнопка VOL + и –<br>На кнопке VOL + имеется<br>выступкость.   | <b>5</b> Кнопка GROUP        |
| <b>3</b> 4-позиционная функциональная<br>кнопка<br>▶ (воспроизведение)*<br>◀◀ и ▶▶ (поиск/AMS)<br>■ (стоп)<br>   (пауза) | <b>6</b> Гнездо ☪ (наушники) |

\* На кнопке ▶ имеется  
выступкость.

## Задняя панель проигрывателя

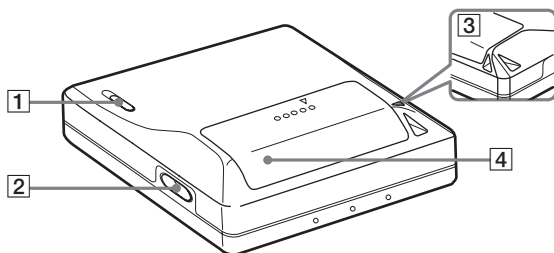

1 Переключатель HOLD

2 Кнопка OPEN

3 Отверстие для ремешка  
Это отверстие используется для  
прикрепления ремешка  
пользователя.

4 Крышка отделения для батарей

## Дисплей проигрывателя

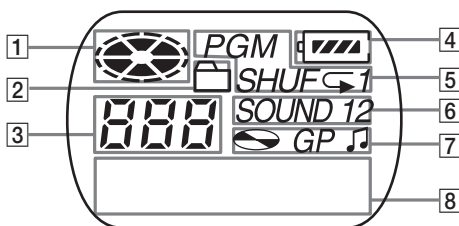

1 Индикатор диска

2 Индикатор группового режима  
Светится, когда групповой  
режим включен.

3 Отображение номера дорожки

4 Индикатор заряда батареи  
Отображает приблизительный  
заряд батареи.

5 Индикатор режима  
воспроизведения  
Отображает режим  
воспроизведения мини-дисков.

6 Индикатор SOUND

7 Отображение названия диска,  
группы, дорожки

8 Буквенно-цифровой дисплей  
Отображает названия  
дорожек, истекшее время  
воспроизведения и т.п.

# Начало работы

## 1 Вставьте сухую щелочную батарею.

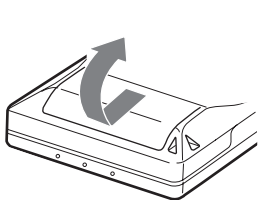

Откройте отделение для батареи, выдвинув крышку.

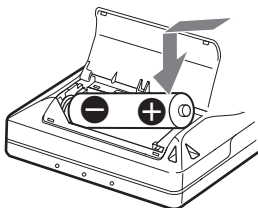

Вставьте сухую щелочную батарею LR6 (размер AA), соблюдая полярность (отрицательным полюсом вперед).

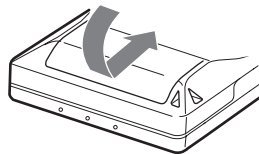

Закройте крышку.

### Когда необходимо заменять батарею

Во время эксплуатации вы можете проверить состояние батареи при помощи индикатора заряда батарей.



Заряд батареи уменьшается



Слабый заряд батареи



Батарея разряжена.

“LoBATT” начинает мигать на дисплее, и питание выключается.

### Время работы батарей

(Единица измерения: часов, приблизительно) (JEITA<sup>1)</sup>)

Батарея	SP Стерео	LP2 Стерео	LP4 Стерео
Сухая щелочная батарея Sony LR6 (SG) <sup>2)</sup>	41	50	56

<sup>1)</sup> Измерения проводились согласно стандартам JEITA (Японская ассоциация электронной промышленности и информационных технологий).



<sup>2)</sup> При использовании сухой щелочной батареи Sony LR6 (SG) “STAMINA” (производится в Японии).

### Примечание

Время работы может быть меньше указанного и зависит от условий эксплуатации, температуры окружающей среды и различий в характеристиках конкретных экземпляров батарей.

## 2

# Подсоедините все необходимые устройства и принадлежности и разблокируйте управление.

- ① Подсоедините наушники к .
- ② Передвиньте HOLD в направлении, противоположном указываемому изображенной на корпусе проигрывателя стрелке (HOLD ) , чтобы разблокировать управление.

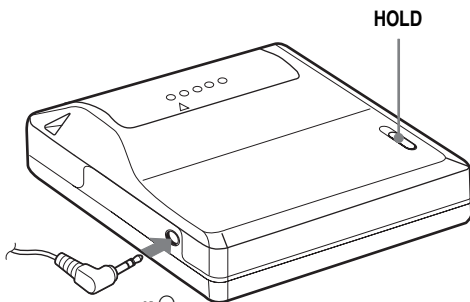

Подсоедините надежно.



# Прослушайте минидиск прямо сейчас

## 1 Вставьте минидиск.

- ① Нажмите OPEN, чтобы открыть крышку.
- ② Вставьте минидиск этикеткой вперед, прижмите крышку и закройте ее.

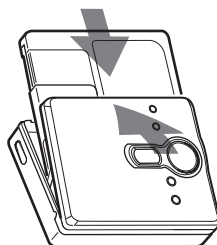
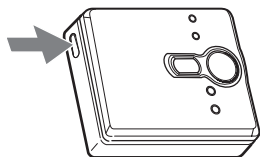

## 2 Начните воспроизведение минидиска.

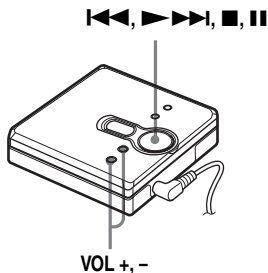

- ① Нажмите ►►►I.
- ② Отрегулируйте громкость, нажимая VOL + или -.  
На дисплее появится индикатор громкости, с помощью которого вы можете контролировать устанавливаемый уровень громкости.

### Для прекращения воспроизведения нажмите ■.

Воспроизведение будет начато с того места, где оно ранее было остановлено. Чтобы начать воспроизведение с начала первой дорожки, нажмите кнопку ►►►I и удерживайте ее 2 секунды или более.

Чтобы...	Операция
Найти начало текущей дорожки <sup>1)</sup>	Нажмите <b>◀◀◀</b> . Перейдите к началу нужной дорожки, нажимая <b>◀◀◀</b> .
Поиск начала следующей дорожки <sup>2)</sup>	Нажмите <b>▶▶▶▶</b> один раз.
Переместиться назад во время воспроизведения	Нажмите и удерживайте <b>◀◀◀</b> .
Переместиться вперед во время воспроизведения	Нажмите и удерживайте <b>▶▶▶▶</b> .
Приостановка воспроизведения	Нажмите <b>■</b> . Чтобы продолжить воспроизведение, еще раз нажмите <b>■</b> .
Извлеките минидиск	Нажмите <b>■</b> , а затем нажмите OPEN. <sup>3)</sup>

<sup>1)</sup> Если во время проигрывания первой дорожки диска дважды нажать **◀◀◀**, устройство записи минидисков перейдет к началу последней дорожки.

<sup>2)</sup> Если во время воспроизведения последней дорожки диска нажать **▶▶▶▶**, проигрыватель перейдет к началу первой дорожки.

<sup>3)</sup> Как только вы откроете крышку, воспроизведение запустится с начала первой дорожки (если не включен групповой режим).

### Устранение обрывов в звучании (G-PROTECTION)

Функция G-PROTECTION обеспечивает более высокую степень сопротивления ударам и вибрации по сравнению с другими плеерами, позволяя эксплуатировать проигрыватель во время бега.

#### Примечание

Воспроизведение может прерываться, если:

- сила удара превысила допустимое значение.
- воспроизводится загрязненный, имеющий царапины диск.



- Плеер MZ-E310 поддерживает ЦСП (цифровой сигнальный процессор) новейшей разработки TYPE-R для ATRAC. Таким образом, он позволяет Вам получать удовольствие от высококачественного звука TYPE-R на МД, записанных в режиме SP стерео на оборудованных TYPE-R магнитофонах МД и т.п.
- Проигрыватель может воспроизводить дорожки, записанные в режиме увеличенной продолжительности записи 2 × или 4 × (LP2 или LP4). Воспроизведение в обычном стереофоническом режиме, воспроизведение в стереорежиме LP2, воспроизведение в стереорежиме LP4 или воспроизведение в монофоническом режиме выбирается автоматически в соответствии с режимом, в котором был записан источник звука.
- Дисплей отключится вскоре после нажатия кнопки **■**.

### Быстрый поиск дорожки или определенного места в записи (Быстрый поиск)

Существуют два способа быстрого поиска.

- **Поиск по указателю** — Быстрый поиск путем просмотра номеров и названий дорожек (используется по умолчанию).
- **Поиск по времени** — Быстрый поиск путем отслеживания прошедшего времени.

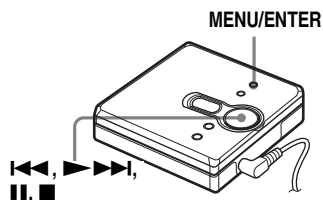

- 1 Во время воспроизведения нажмите MENU/ENTER.
- 2 Нажимайте **◀◀** или **▶▶▶▶**, пока "SEARCH" не начнет мигать на дисплее, а затем нажмите MENU/ENTER.
- 3 Нажимайте **◀◀** или **▶▶▶▶**, пока "Index" (поиск по указателю) или "Time" не начнет мигать на дисплее, а затем нажмите MENU/ENTER.
- 4 Нажмите **■**.
- 5 Нажмите кнопку **◀◀** или **▶▶▶▶** и удерживайте ее, пока номер/название требуемой дорожки (поиск по указателю) или требуемое время, прошедшее с начала воспроизведения дорожки, (поиск по времени) не отобразятся на дисплее.

- 6 Нажмите **■**.  
Воспроизведение начнется с выбранной дорожки.

#### Для отмены

Нажмите **■**.



- Если вы выполняете данную процедуру в то время, когда проигрыватель находится в режиме воспроизведения записей в случайном порядке, то воспроизведение вразброс начнется с выбранной вами дорожки.
- Когда нажата кнопка **◀◀** или **▶▶▶▶** в шаге 5, по достижении первой или последней дорожки диска проигрыватель переходит к последней или первой дорожке, соответственно. (Когда в групповом режиме нажата кнопка **◀◀** или **▶▶▶▶** в шаге 5, по достижении первой или последней дорожки группы проигрыватель переходит к последней или первой дорожке этой группы, соответственно.) (См. "Использование функции группировки записей", стр. 12.)

### Выбор режима воспроизведения

Вы можете выбирать различные режимы воспроизведения (обычный режим, многократное воспроизведение (1Rep.), воспроизведение в случайном порядке (Shuff) или воспроизведение по программе (PGM)).

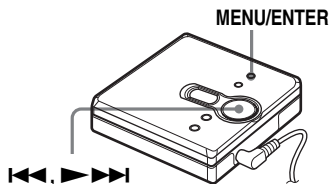



- 1 Во время воспроизведения нажмите MENU/ENTER.
- 2 Нажимайте ◀◀◀ или ▶▶▶, пока "P-MODE" не начнет мигать на дисплее, а затем нажмите MENU/ENTER.
- 3 Выберите режим воспроизведения, нажимая ◀◀◀ или ▶▶▶, а затем нажмите MENU/ENTER.  
При каждом нажатии ▶▶▶ информация в поле дисплея, которое обозначено **A**, изменяется следующим образом: При нажатии MENU/ENTER в то время, когда мигает **A**, режим воспроизведения изменяется.  
Наименование нового режима затем отображается в поле дисплея, обозначенном **B**.

Информация в поле **A** изменяется многократным нажатием ▶▶▶.

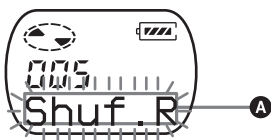

**B** начинает светиться при нажатии MENU/ENTER.

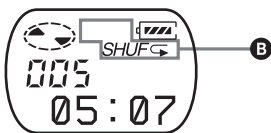

### Информация в полях **A/B** (режим воспроизведения)

**Normal/—** (обычный режим воспроизведения)  
Все дорожки воспроизводятся однократно.

**AllRep/↵**  
Все дорожки воспроизводятся многократно.

**1 Track/1**  
Одна дорожка воспроизводится однократно.

**1Rep./↵ 1**  
Одна дорожка воспроизводится многократно.

**Shuf/SHUF**  
После того, как завершится воспроизведение выбранной в настоящий момент дорожки, остальные дорожки будут воспроизводиться в случайном порядке.

**Shuf.R/SHUF↵**  
После того, как завершится воспроизведение выбранной в настоящий момент дорожки, остальные дорожки будут воспроизводиться многократно в случайном порядке.

**PGM/PGM**  
Дорожки воспроизводятся в заданном вами порядке.

**PGMRep/PGM↵**  
Дорожки воспроизводятся многократно в заданном вами порядке.

Для отмены  
Нажмите ■.

## Прслушивание дорожек в требуемой последовательности (Воспроизведение по программе)

- 1 Выполните шаги 1 и 2, описанные в разделе “Выбор режима воспроизведения” (стр. 10), выберите “PGM” в шаге 3, а затем нажмите MENU/ENTER.



- 2 Выберите номер дорожки, нажимая ◀◀ или ▶▶▶▶.

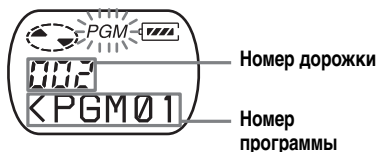

- 3 Нажмите MENU/ENTER. Выбранная дорожка будет введена в программу.



- 4 Выберите другие дорожки в нужном порядке, повторяя шаги 2 и 3.
- 5 Нажмите кнопку MENU/ENTER и удерживайте ее 2 секунды или более.

Настройки будут введены, и воспроизведение начнется с первой введенной в программу дорожки.



- Настройки режима воспроизведения по программе сохраняются в памяти даже после прекращения воспроизведения.
- Вы можете ввести в программу до 20 дорожек.
- Когда включен групповой режим, вы можете задать режим воспроизведения для выбранной группы. О том, как включить групповой режим, см. в разделе “Выбор и воспроизведение определенных групп (Функция выборочного воспроизведения групп)” (стр. 14).
- Режим воспроизведения можно также выбрать, когда проигрыватель находится в режиме паузы или останова.

### Примечания

- Все настройки режима воспроизведения по программе теряются при открытии крышки.
- Если вы прекратите программирование на 5 минут, когда проигрыватель остановлен, то будет введена программа, которая была создана на этот момент.
- Во время ввода программы включить или выключить групповой режим невозможно.
- Если включить групповой режим во время воспроизведения по программе, режим воспроизведения по программе выключится.

## Использование функции группировки записей

Проигрыватель может работать с дисками, содержащими установки групп.

Функцию группировки записей удобно использовать при воспроизведении большого числа дорожек, а также при воспроизведении дорожек, записанных в режиме MDLP (LP2/LP4).

## Что такое диск с установками групп?

Это диск, на который записана информация о том, к каким группам принадлежат различные дорожки. Эти группы могут выбираться пользователем.

Рассматриваемый проигрыватель не поддерживает запись установок групп. Запись информации на минидиски осуществляется с помощью записывающего проигрывателя минидисков. Описываемый проигрыватель используется только для воспроизведения.

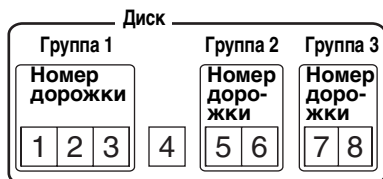

Если записывающий проигрыватель имеет функцию редактирования названий дисков, он может использоваться для регистрации групп. Подробнее см. в разделе “Регистрация групп с помощью записывающего проигрывателя минидисков” (стр. 15).

## Прослушивание дорожек определенной группы (Воспроизведение в групповом режиме)

**Воспроизведение при выключенном групповом режиме:**

Проигрыватель начнет воспроизведение с первой дорожки на диске и закончит последней дорожкой.



**Воспроизведение при включенном групповом режиме:**

Проигрыватель начнет воспроизведение с первой дорожки в группе и закончит последней дорожкой в группе.

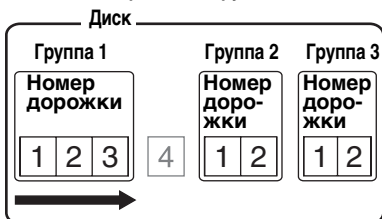

- 1 Вставьте диск с установками групп в проигрыватель и начните воспроизведение диска.
- 2 Нажмите кнопку GROUP и удерживайте ее 2 секунды или более.  
“” и “GP ON” загорятся на дисплее, и включится групповой режим.  
Воспроизведение прекратится после того, как будет проиграна последняя запись в выбранной группе.  
Подробнее о том, как выбрать другую группу, см. в разделе “Выбор и воспроизведение определенных групп (Функция выборочного воспроизведения групп)” (стр. 14).

## Чтобы выключить групповой режим

Нажмите кнопку GROUP и удерживайте ее 2 секунды или более.



- Если групповой режим включен, возможно многократное воспроизведение дорожек, воспроизведение в случайном порядке и воспроизведение по программе. Подробнее о соответствующих операциях см. в разделе “Выбор режима воспроизведения” (стр. 10).
- Если в групповом режиме дважды нажать ►►► во время воспроизведения последней дорожки группы, начнется воспроизведение первой дорожки группы. Если в групповом режиме дважды нажать ◀◀ во время воспроизведения последней дорожки группы, начнется воспроизведение первой дорожки группы.

#### Примечание

В групповом режиме все дорожки без групповых настроек проигрыватель относит к последней группе на диске. Последняя группа индицируется на дисплее строкой “GP --”. Внутри группы дорожки всегда появляются в порядке расположения на диске, а не в порядке расположения в группе.

## Выбор и воспроизведение определенных групп (Функция выборочного воспроизведения групп)

При воспроизведении диска с установками групп функция выборочного воспроизведения групп позволяет переходить от воспроизводимой в настоящий момент группы к любой другой группе минидиска. Функция выборочного воспроизведения групп может использоваться в любое время, независимо от того, включен или выключен групповой режим.

Если групповой режим выключен:

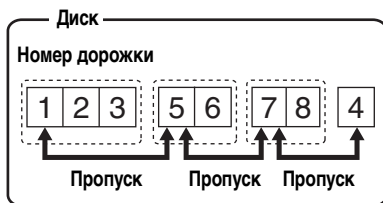

Если групповой режим включен:

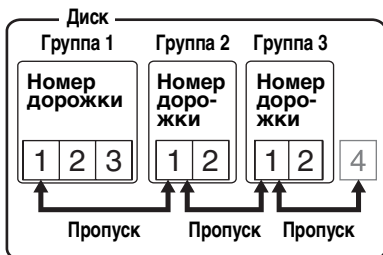

- 1 Вставьте диск с установками групп в проигрыватель и начните воспроизведение диска.
- 2 Нажмите GROUP. “” и “--” начнут мигать на дисплее, и включится режим выборочного воспроизведения групп.
- 3 Не позднее чем через 5 секунд несколько раз нажмите ◀◀ или ►►►, пока название или номер требуемой группы не появится на дисплее. Проигрыватель начнет воспроизведение с первой дорожки выбранной группы.





- На одном минидиске можно зарегистрировать до 99\* групп.
- В названиях групп можно использовать символы “;”, “/” и “-”.
- Одно название группы может быть зарегистрировано более одного раза на одном и том же минидиске.
- Вы можете определить группу без названия (©).

\* Реальное число будет меньше 99, если количество введенных символов превышает допустимое значение на один диск.

### Примечание

Некоторые записывающие проигрыватели минидисков не поддерживают функцию группировки записей.

---

## Регулировка верхних и нижних частот (Предварительная настройка цифрового звука)

Вы можете отрегулировать уровень верхних и нижних частот по своему вкусу. В памяти проигрывателя можно сохранить два варианта настройки высших и низших частот. Эти варианты можно выбрать впоследствии во время воспроизведения.

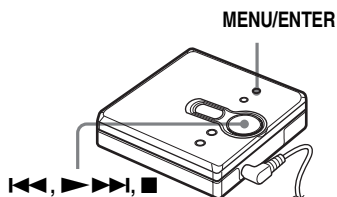

---

## Выбор качества звука

### Настройки по умолчанию

Цифровой звук настроен по умолчанию следующим образом:

- “SOUND 1”: низшие частоты +1, высшие частоты  $\pm 0$
- “SOUND 2”: низшие частоты +3, высшие частоты  $\pm 0$

- 1 Во время воспроизведения нажмите MENU/ENTER.
- 2 Нажмите **◀◀** или **▶▶▶** несколько раз, пока на дисплее не начнет мигать “S-SEL”, а затем нажмите MENU/ENTER.
- 3 Нажимая **◀◀** или **▶▶▶**, выберите “SOUND 1”, “SOUND 2” или “OFF”, а затем нажмите MENU/ENTER. Если выбран пункт “OFF”, функция предварительной настройки звука отключена.

---

## Регулировка качества звука

Вы можете изменить предварительно установленное качество звука.

Чтобы изменить предварительно установленное качество звука, заранее выберите из параметров “SOUND 1” и “SOUND 2” тот, который вы хотите изменить.

- 1 Во время воспроизведения, если выбран вариант настройки “SOUND 1” или “SOUND 2”, нажмите MENU/ENTER.
- 2 Нажимайте **◀◀** или **▶▶▶**, пока “S-SEL” не начнет мигать на дисплее, а затем нажмите MENU/ENTER.  
На дисплее отображается выбранный в настоящий момент вариант настройки звука “BASS”

- 3 Нажимая ◀◀ или ▶▶▶▶, отрегулируйте уровень звука.

Показывает, какой вариант настройки звука выбран: "SOUND 1" или "SOUND 2"



Регулировка параметров звука выполняется пошагово (8 положений). (-4, -3, ..., ±0, ..., +2, +3)

- 4 Нажмите MENU/ENTER. Параметр "BASS" установлен. Дисплей перейдет в режим настройки параметра "TRE" (высшие частоты).

- 5 Несколько раз нажмите ◀◀ или ▶▶▶▶, чтобы изменить уровень звука, а затем нажмите MENU/ENTER. Параметр "TRE" установлен. Настройки будут сохранены, и на дисплее снова появится информация режима воспроизведения.

#### Для отмены

Нажмите ■.



Вы также можете выполнить предварительную настройку звука, когда проигрыватель находится в режиме паузы.

#### Примечание

При использовании предварительной настройки цифрового звука, звук может прерываться и искажаться в зависимости от установленного уровня громкости и характеристик дорожки. В этом случае измените настройки качества звука.

## Просмотр названия дорожки и времени воспроизведения

Во время воспроизведения вы можете посмотреть название дорожки, название диска и т.д. Информация, относящаяся к группам, появляется только в том случае, если воспроизводится дорожка, принадлежащая какой-либо группе.

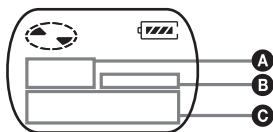

A	B	C
Номер дорожки	—	Прошедшее время
Номер дорожки	🎵	Название дорожки
Общее число дорожек в группах	GP	Название группы
Общее число дорожек	📀	Название диска
Номер дорожки	—	Режим дорожки

- 1 Нажмите MENU/ENTER.
- 2 Нажимайте ◀◀ или ▶▶▶▶, пока “DISP” не начнет мигать на дисплее, а затем нажмите MENU/ENTER.

- 3 Нажимайте ◀◀ или ▶▶▶▶, пока на дисплее не начнет мигать требуемая информация, а затем нажмите MENU/ENTER. Каждый раз при нажатии ▶▶▶▶ отображаемая на дисплее информация изменяется следующим образом:

LapTim (Прошедшее время воспроизведения текущей дорожки)  
 ↓  
 T.Name (Название дорожки)  
 ↓  
 G.Name (Название группы)  
 ↓  
 D.Name (Название диска)  
 ↓  
 T-MODE (указывает на режим, в котором дорожка записывалась на записывающем проигрывателе минидисков, т.е. “SP”; “LP2”; “LP4”; или “MONO”.)

### Примечания

- Элементы могут быть расположены по-разному или недоступны для выделения, в зависимости от активности группового режима группы, режима работы проигрывателя или установок диска.
- Информация о режиме отображается только во время воспроизведения. Эта информация отображается в течение 2 секунд и затем заменяется информацией о прошедшем времени воспроизведения текущей дорожки.



## Защита органов слуха (AVLS)

Функция AVLS (система автоматического ограничения громкости) предназначена для защиты ваших органов слуха, не допуская достижения максимальной громкости.

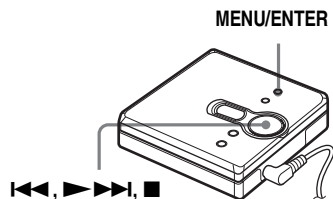

- 1 Нажмите MENU/ENTER.
- 2 Нажимайте **◀◀** или **▶▶▶▶**, пока "OPTION" не начнет мигать на дисплее, а затем нажмите MENU/ENTER. "AVLS" начнет мигать на дисплее.
- 3 Нажмите MENU/ENTER.
- 4 Нажимайте **◀◀** или **▶▶▶▶**, пока "ON" не начнет мигать на дисплее, а затем нажмите MENU/ENTER. "ON" появится на дисплее, и через 2 секунды снова отобразится информация режима воспроизведения.

### Для отмены функции AVLS

Выберите "OFF" в шаге 4, а затем нажмите MENU/ENTER.

### Для отмены

Нажмите **■**.

## Блокировка управления (HOLD)

Используйте эту функцию для предотвращения случайного нажатия кнопок при переноске проигрывателя.

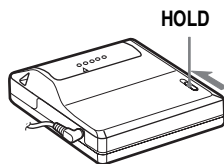

- 1 Передвиньте HOLD в направлении **→**, чтобы заблокировать управление.

### Чтобы разблокировать управление

Передвиньте HOLD в направлении, противоположном стрелке.

## Меры предосторожности

### Техника безопасности

- Запрещается транспортировать или хранить батарею вместе с металлическими предметами, такими как монеты, ключи и браслеты. В противном случае возможное короткое замыкание может привести к нагреванию батареи.
- При неправильном использовании батареи возможна ее протечка. Во избежание протечки батареи при установке ее в корпус проигрывателя следует соблюдать полярность (правильно размещать полюса “+”, “и”, “-”).
- При протечке батареи осторожно и очень тщательно вытрите отделение для батареи, прежде чем вставить новую батарею.
- Если проигрыватель не будет использоваться продолжительное время, обязательно извлеките из него батарею.

### Правила обращения с проигрывателем

- Запрещается бросать и подвергать проигрыватель ударам. В противном случае проигрыватель может выйти из строя.
- Запрещается тянуть за шнур наушников.
- Запрещается эксплуатировать проигрыватель в следующих условиях:
  - При высокой температуре (более 60°C)
  - В местах, открытых для прямого солнечного света, или рядом с нагревательными приборами
  - В автомобиле при закрытых окнах (особенно летом)
  - В местах с высокой влажностью воздуха, например, в ванной
  - Возле источника электромагнитных полей, например, магнитов, динамиков или телевизора
  - В пыльном месте

### Перегрев устройства

Корпус проигрывателя способен сильно нагреваться, если устройство используется в течение продолжительного времени. Это не является неисправностью.

### Механический шум

Во время работы проигрыватель производит шум, источником которого является его система экономного потребления энергии. Это не является признаком неисправности.

### Установка

Не подвергайте проигрыватель длительному воздействию солнечных лучей и вибрации. Избегайте использовать его при очень высоких или очень низких температурах, а также в условиях повышенной влажности.

### Картридж для минидисков

- Запрещается касаться рабочей поверхности диска. Во избежание повреждения рабочей поверхности диска не открывайте самостоятельно заслонку диска.
- Переносите минидиски в футлярах.
- Не держите картридж там, где он будет подвергаться воздействию солнечного света, высоких или низких температур и влаги, а также в местах скопления пыли.
- Этикетку следует наклеивать только в предназначенном для этого месте на корпусе минидиска. Этикетка должна располагаться в пределах углубленной области в корпусе диска.

## Наушники

### Техника безопасности в дороге

- Не надевайте наушники, когда ведете автомобиль, едете на велосипеде либо управляете каким-либо иным транспортным средством. Это может привести к аварийной ситуации. Кроме того, во многих странах это запрещено законом. Также опасно слушать проигрыватель на большой громкости во время ходьбы, особенно в зоне пешеходных переходов. Необходимо соблюдать предельную осторожность и прекратить использование устройства в случае возникновения опасной ситуации.
- При возникновении аллергической реакции на входящие в комплект поставки наушники сразу же прекратите их использовать и обратитесь к врачу или в сервисный центр Sony.

### Защита органов слуха

Не прослушивайте записи в наушниках на большой громкости. Специалисты не рекомендуют частое и длительное прослушивание записей на большой громкости. Если вы слышите звон в ушах, уменьшите громкость или прекратите прослушивание.

### Не забывайте об окружающих

Слушайте проигрыватель на умеренной громкости. При этом вы будете слышать окружающие вас звуки и находящиеся рядом людей.

### Очистка

- Протирайте корпус проигрывателя мягкой тканью, слегка смоченной в воде, а затем вытрите корпус сухой тканью. Не используйте абразивные смеси, чистящие порошки или такие растворители, как спирт или бензин, поскольку они могут повредить отделку корпуса.
- Удаляйте пыль с поверхности картриджа диска с помощью сухой ткани.

- Пыль, скопившаяся на линзе лазера, может привести к сбоям в работе устройства. Не забывайте закрывать крышку отделения для диска после того, как вставите или извлечете минидиск.
- Для достижения наилучшего качества звучания вытирайте штекеры наушников мягкой тканью. Загрязнение штекеров может привести к появлению шумов, а также к периодическим перерывам в звучании.
- Необходимо периодически очищать клеммы ватой или мягкой тканью, как показано на рисунке.

### Отделение для сухой батареи

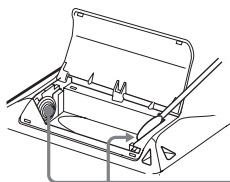

Контакты

Если у вас возникли какие-либо вопросы или проблемы в отношении вашего проигрывателя, обратитесь к ближайшему торговому представителю Sony. (Если неисправность возникла, когда диск находился в проигрывателе, мы рекомендуем оставить диск в проигрывателе, чтобы при консультации у торгового представителя Sony было легче обнаружить причину неисправности.) Во время консультации с торговым представителем Sony необходимо иметь проигрыватель и наушники при себе.

## Устранение неполадок

Если не удалось устранить неполадку даже после выполнения всех приведенных инструкций, обратитесь к ближайшему торговому представителю Sony.

Признак	Причина/решение
Проигрыватель не работает или работает неправильно.	<ul style="list-style-type: none"><li>• В отделении для диска отсутствует минидиск. (“NoDISC” мигает на дисплее.) ➔ Вставьте минидиск.</li><li>• Функция HOLD включена (при нажатии кнопки на проигрывателе на дисплее появляется “HOLD”). ➔ Отключите HOLD, передвинув переключатель HOLD в направлении, противоположном указываемому стрелкой (стр. 7, 19).</li><li>• В корпусе проигрывателя скопилась капельная влага. ➔ Выньте минидиск и оставьте проигрыватель в теплом месте в течение нескольких часов до тех пор, пока влага не испарится.</li><li>• Сухая батарея разряжена (мигает “LoBATT” или экран пуст). ➔ Замените сухую батарею (стр. 6).</li><li>• Возможно, сухая батарея неправильно установлена. ➔ Вставьте батарею правильно (стр. 6).</li><li>• Вставлен минидиск без записи. (“BLANK” мигает на дисплее.) ➔ Вставьте минидиск с записью.</li><li>• Проигрыватель не может считать данные с диска. (Диск имеет царапины или загрязнен.) (“ERROR” мигает на дисплее.) ➔ Извлеките и вставьте диск снова, или замените диск.</li><li>• Во время работы проигрыватель подвергся сильному механическому удару, был слишком высокий уровень помех и т. д. ➔ Начните операцию с самого начала, как указано ниже.<ol style="list-style-type: none"><li>1 Извлеките сухую батарею.</li><li>2 В течение примерно 30 секунд не выполняйте с проигрывателем никаких операций.</li><li>3 Вставьте сухую батарею на место.</li></ol></li></ul>
Минидиск не воспроизводится должным образом.	<ul style="list-style-type: none"><li>• Включен режим многократного воспроизведения. (На дисплее отображается “⏮”) ➔ Выберите режим воспроизведения “Normal” и начните воспроизведение. Подробнее см. в разделе “Выбор режима воспроизведения” (стр. 10).</li><li>• Проигрыватель находится в групповом режиме. ➔ Выключите групповой режим.</li></ul>

Признак	Причина/решение
<p>Воспроизведение минидиска начинается не с первой дорожки.</p>	<ul style="list-style-type: none"> <li>• Воспроизведение диска было остановлено прежде, чем была достигнута последняя дорожка.               <ul style="list-style-type: none"> <li>➔ Чтобы начать воспроизведение с первой дорожки, нажмите кнопку ►►► и удерживайте ее 2 секунды или более.</li> </ul> </li> <li>• Проигрыватель находится в групповом режиме.               <ul style="list-style-type: none"> <li>➔ Выключите групповой режим и прекратите воспроизведение. Затем нажмите кнопку ►►► и удерживайте ее 2 секунды или более, чтобы начать воспроизведение с первой дорожки.</li> </ul> </li> </ul>
<p>Предварительная настройка цифрового звука не функционирует.</p>	<ul style="list-style-type: none"> <li>• Функция предварительной настройки цифрового звука выключена.               <ul style="list-style-type: none"> <li>➔ Выберите “SOUND 1” или “SOUND 2”. Подробнее см. в разделе “Регулировка верхних и нижних частот (Предварительная настройка цифрового звука)” (стр. 16).</li> </ul> </li> </ul>
<p>Перерывы в звучании во время воспроизведения.</p>	<ul style="list-style-type: none"> <li>• Проигрыватель подвергался вибрации в течение длительного времени.               <ul style="list-style-type: none"> <li>➔ Установите проигрыватель на ровной поверхности.</li> </ul> </li> <li>• Перерыв в звучании может возникнуть при воспроизведении очень короткой дорожки.               <ul style="list-style-type: none"> <li>➔ Продолжительность записываемой дорожки должна быть не меньше 1 секунды.</li> </ul> </li> </ul>
<p>Большой уровень шумов.</p>	<ul style="list-style-type: none"> <li>• Шумы вызваны сильным магнитным полем находящегося рядом телевизора или схожего устройства.               <ul style="list-style-type: none"> <li>➔ Отодвиньте проигрыватель подальше от источника сильного магнитного поля.</li> </ul> </li> </ul>
<p>Слышны кратковременные шумы.</p>	<ul style="list-style-type: none"> <li>• Звук был записан в режиме “LP4 стерео”.               <ul style="list-style-type: none"> <li>➔ Во время воспроизведения дорожек, записанных в режиме “LP4”, изредка могут быть слышны кратковременные шумы. Это обусловлено характером технологии сжатия, используемой при записи в этом режиме.</li> </ul> </li> </ul>
<p>Проигрыватель работает неправильно.</p>	<ul style="list-style-type: none"> <li>• Была предпринята попытка включить групповой режим при воспроизведении по программе.               <ul style="list-style-type: none"> <li>➔ Включите групповой режим, прежде чем включать режим воспроизведения по программе.</li> </ul> </li> </ul>

Признак	Причина/решение
В наушниках нет звука.	<ul style="list-style-type: none"> <li>• Штекер наушников неправильно подсоединен. ➔ Подключите должным образом разъем наушников к гнезду <math>\Omega</math>.</li> <li>• Уровень громкости очень низкий. ➔ Отрегулируйте уровень громкости, нажимая VOL + или -.</li> <li>• Разъем загрязнен. ➔ Очистите разъем.</li> </ul>
Невозможно увеличить громкость.	<ul style="list-style-type: none"> <li>• AVLS включен. ➔ Установите параметр AVLS в "OFF" (стр. 19).</li> </ul>
Функция группировки записей не работает.	<ul style="list-style-type: none"> <li>• При использовании диска, не несущего информации о группах, имела место попытка включить групповой режим. ➔ Используйте диск с информацией о группах.</li> <li>• Во время воспроизведения дорожки, не принадлежащей к группе, была предпринята попытка включить групповой режим. ➔ Функцию группировки записей нельзя использовать во время воспроизведения дорожек, не принадлежащих к группам.</li> <li>• Была предпринята попытка включить групповой режим, когда проигрыватель находился в режиме воспроизведения по программе. ➔ Включите групповой режим, прежде чем включить режим воспроизведения по программе.</li> </ul>
При перемотке вперед или назад невозможно перейти к предыдущей или следующей дорожке.	<ul style="list-style-type: none"> <li>• Режим выборочного воспроизведения групп включен. ➔ Выключите групповой режим. Режим выборочного воспроизведения групп автоматически выключается при отсутствии действий в течение 5 секунд. Подробнее см. в разделе "Выбор и воспроизведение определенных групп (Функция выборочного воспроизведения групп)" (стр. 14).</li> </ul>

## Технические характеристики

### Проигрыватель минидисков

#### Система воспроизведения звука

Цифровая минидисковая аудиосистема

#### Характеристики лазерного диода

Материал: GaAlAs

Длина волны:  $\lambda = 790$  нм

Характер излучения: непрерывный

Мощность лазера: менее 44,6 мВт  
(Приведенное значение мощности было измерено на расстоянии 200 мм от поверхности линзы объектива оптическим датчиком с апертурой 7 мм.)

#### Скорость вращения

Приблизит. 300 до 2700 об/мин

#### Коррекция ошибок

ACIRC (Advanced Cross Interleave Reed Solomon Code)

#### Частота дискретизации

44,1 кГц

#### Кодирование

Система ATRAC (Adaptive TRansform Acoustic Coding)

ATRAC3 — LP2/LP4

#### Система модуляции

EFM (Eight to Fourteen Modulation)

#### Число каналов

2 стереофонических канала

1 монофонический канал

#### Частотная характеристика

20 до 20 000 Гц  $\pm 3$  дБ

#### Коэффициент детонации

Ниже измеримого уровня

#### Выходы

⌚: стереофоническое мини-гнездо,

максимальная выходная мощность

3,5 мВт + 3,5 мВт, сопротивление 16 Ом

## Общая информация

### Требования к питанию

Одна щелочная батарея LR6 (размер AA) (не входит в комплект поставки)

### Время работы батареи

См. “Время работы батареи” (стр. 6)

### Габариты

Приблизит. 81 мм × 28,9 мм × 74,4 мм (ш/в/г) без выступающих частей.

### Масса

Приблизит. 93 г (только проигрыватель)

Патенты США и других стран приобретены по лицензии фирмы Dolby Laboratories.

Конструкция и технические характеристики могут быть изменены без уведомления.

### Принадлежности, не входящие в комплект поставки

Стереонаушники\* MDR

Активные колонки серии SRS

\* При использовании наушников: используйте только те наушники, которые имеют стереофонические мини-штекеры. Нельзя использовать наушники с микро-штекерами.

Ваш торговый представитель может не иметь в наличии некоторые из принадлежностей, перечисленных выше. Обратитесь к торговому представителю за более детальной информацией о наличии принадлежностей в вашей стране.

## 警告

為防止發生火災或電擊的危險，請勿將本機暴露於雨中或受潮。

請勿將本系統安放在書櫥或壁櫥等狹窄封閉處。

為防止發生火災，請勿用報紙、桌布、窗簾等蓋住通風孔。另請勿將點燃的蠟燭置於本設備上。

為防止發生火災或電擊的危險，請勿將裝滿液體的物件（例如花瓶）置於本設備上。

某些國家或地區對於本產品供電電池的處理方式可能會有所限制。請向您當地的有關單位洽詢。

### 注意

若將光學儀器與本產品同時使用，將增加對眼睛的傷害。

注意 — 在開啓時有無形的雷射輻射

別凝視射線或直接觀看光學元件

### 資訊

銷售商對於因使用有缺陷的產品或使用其他產品而產生的任何直接的、偶發的、重大的損壞或開支概不負責。



CE 標記僅在下列國家具有法律效力；這些國家主要位於歐洲經濟共同區（European Economic Area, EEA）。



# 目錄

---

各部份名稱 .....	4
-------------	---

---

準備操作！ .....	6
-------------	---

---

立即播放 MD！ .....	8
----------------	---

---

<b>各種不同的播放方法</b> .....	<b>10</b>
快速搜索特定的曲目或位置（快速搜索） .....	10
選取播放模式 .....	10
以想要的順序聆聽曲目（編排播放） .....	12
使用群組功能 .....	12
什麼是有群組設定的唱碟？ .....	12
聆聽特定群組中的曲目（群組模式播放） .....	13
選擇並播放所要的群組（群組跳過功能） .....	13
使用微型雷射唱碟錄音機記錄群組 .....	14
調節中音或低音（數碼音效預設） .....	15
選擇音效品質 .....	15
調節音效品質 .....	15

---

<b>其他操作</b> .....	<b>17</b>
檢視曲名與播放時間 .....	17
保護您的聽覺（AVLS） .....	18
鎖定控制鈕（HOLD） .....	18

---

<b>其他資訊</b> .....	<b>19</b>
注意事項 .....	19
故障排除 .....	21
規格 .....	23

# 各部份名稱

## 唱機前視圖

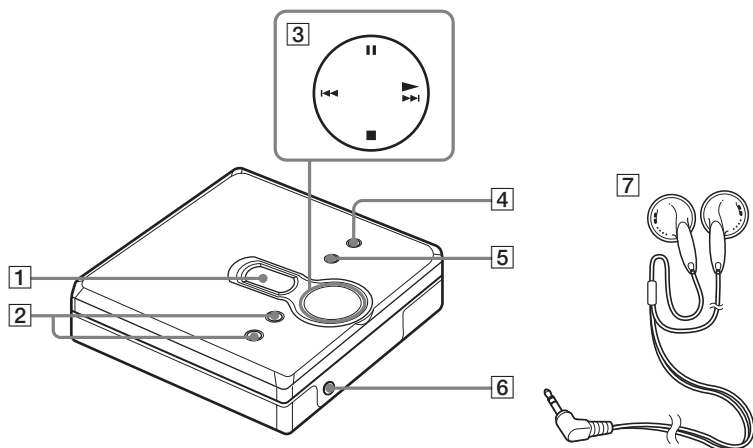

1 顯示屏

2 VOL + 與 - 按鈕  
VOL + 按鈕具有觸摸點。

3 4 向控制鍵  
▶ (播放)\*  
◀◀ 與 ▶▶ (搜索/AMS)  
■ (停止)  
|| (暫停)

\* ▶ 按鈕具有觸摸點。

4 MENU/ENTER 按鈕

5 GROUP 按鈕

6 (耳機) 插孔

7 耳機

## 唱機後視圖

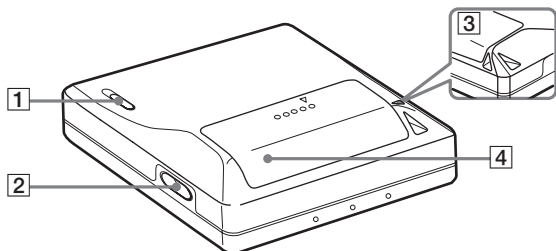

1 HOLD 開關

2 OPEN 按鈕

3 手帶孔

使用手帶孔來連接手帶。

4 電池室蓋子

## 唱機的顯示屏

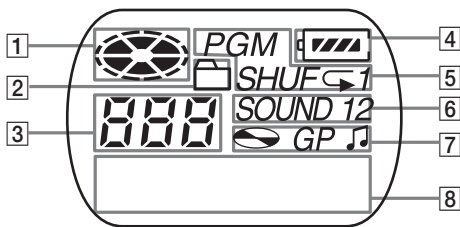

1 唱碟指示

2 群組模式指示  
燈在群組模式開啓時亮起。

3 曲目編號顯示屏

4 電池電量指示  
顯示電池的概略使用狀態。

5 播放模式指示  
顯示 MD 的播放模式。

6 SOUND 指示

7 唱碟、群組、曲目指示

8 字元資訊顯示屏  
顯示曲目名稱、經過時間等等。

# 準備操作！

## 1 裝入鹼性乾電池。

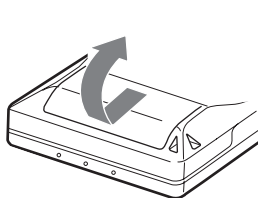

滑動電池室蓋子以打開它。

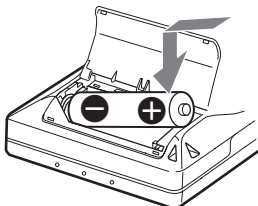

先裝入 LR6 (AA 規格) 鹼性乾電池的負極端。

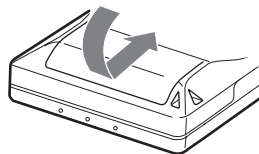

合上蓋子。

### 更換電池的時間

在使用唱機時，您可以透過電池指示檢查電池狀況。



電池電源正在減少



電池電量不足



電池電源用盡。

顯示屏閃爍“LoBATT”，電源將中斷。

### 電池壽命

(單位：大約小時數) (JEITA<sup>1)</sup>)

電池	SP 立體聲	LP2 立體聲	LP4 立體聲
LR6 (SG) Sony 鹼性乾電池 <sup>2)</sup>	41	50	56

<sup>1)</sup> 依據 JEITA (Japan Electronics and Information Technology Industries Association) 標準測量。

<sup>2)</sup> 在使用 Sony LR6 (SG) “STAMINA” 鹼性乾電池 (日本製造) 時。

### 註

由於受操作狀態、存放地點溫度及電池類型的影響，電池壽命可能會縮短。

## 2

## 連接並解除鎖定控制鈕。

① 將耳機連接至 。

② 沿著唱機 (HOLD ) 指示方向的反方向滑動 HOLD 以解除鎖定按鈕。

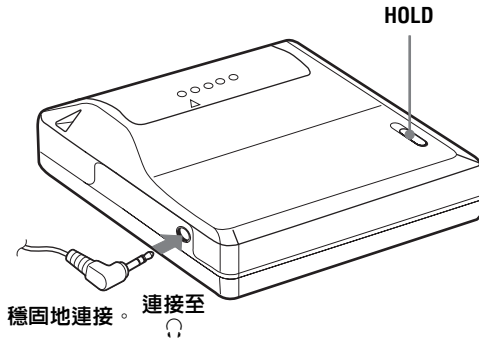

# 立即播放 MD !

## 1 插入 MD。

① 按下 OPEN 以打開蓋子。

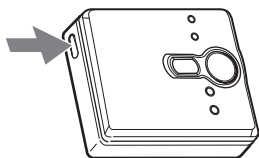

② 將 MD 貼有標籤的一面朝前插入，然後按下蓋子以將其合上。

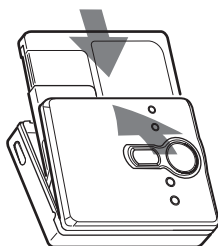

## 2 播放 MD。

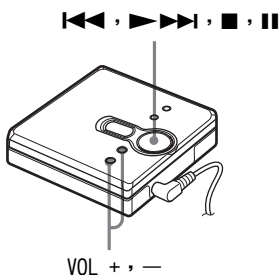

① 按下 ▶▶▶▶I。

② 按下 VOL + 或 - 以調整音量。  
音量指示會出現在顯示屏中，讓您可以檢查音量大小。

**要停止播放，請按下 ■。**

播放會從您上次停止播放的位置開始。要從第一首曲目的起始處開始播放，請按住 ▶▶▶▶I 2 秒鐘或更長時間。

連接至	操作
搜索目前曲目的起始處或前一首曲目 <sup>1)</sup>	按下  。 重覆按下  ，直到所要曲目出現為止。
搜索下一首曲目的起始處 <sup>2)</sup>	按一下  。
一邊播放一邊快倒	按住  。
一邊播放一邊快轉	按住  。
暫停	按下  。 再次按下  以繼續播放。
取出 MD	按下  ，然後再按 OPEN  。 <sup>3)</sup>

<sup>1)</sup> 如果您在播放唱碟的第一首曲目時連按兩下 ，唱機將會跳至唱碟最後一首曲目的起始處。

<sup>2)</sup> 如果您在播放唱碟的最後一首曲目時按下 ，唱機將會跳至唱碟第一首曲目的起始處。

<sup>3)</sup> 如果您打開蓋子，播放將會由第一曲目的起始處開始（除非群組模式處於 ON 的狀態）。

### 抑制跳音 (G-PROTECTION)

開發 G-PROTECTION 功能是為提供比現有唱機更佳的防震保護，它可讓唱機在受到衝擊時仍可使用。

### 註

在以下情況可能會產生跳音現象：

- 唱機受到強烈的持續震動。
- 播放髒了或有刮痕的微型雷射唱碟。



- MZ-E310 符合最新發展的 ATRAC 用 DSP TYPE-R。

因此，能讓您在 TYPE-R 配備的 MD 座等上面欣賞用 SP 立體聲錄音的 MD 的 TYPE-R 高音質音響。

- 唱機可播放以 2 × 或 4 × 長時間播放模式 (LP2 或 LP4) 錄製的曲目。唱機會配合音源，自動選取一般立體聲播放、LP2 立體聲播放、LP4 立體聲播放或單聲道播放。
- 在您按下  時，顯示屏會暫時關閉。

## 快速搜索特定的曲目或位置 (快速搜索)

您可以執行兩種快速搜索。

- **索引 (Index) 搜索** — 在監視曲目編號或曲名時快速搜索 (原廠設定)。
- **時間搜索** — 在監視經過時間時快速搜索。

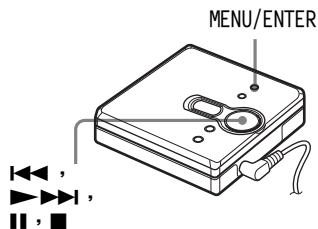

- 1** 在播放時，按下 MENU/ENTER。
- 2** 重複按下 **◀◀** 或 **▶▶**，直到“SEARCH”在顯示屏中閃爍，然後按下 MENU/ENTER。
- 3** 重複按下 **◀◀** 或 **▶▶**，直到“Index” (索引搜索) 或 “Time” (時間搜索) 在顯示屏中閃爍，然後按下 MENU/ENTER。
- 4** 按下 **⏸**。
- 5** 按住 **◀◀** 或 **▶▶** 直到所要的曲目編號 / 曲名 (索引搜索)、或所要的經過時間 (時間搜索) 顯示在顯示屏中。
- 6** 按下 **⏸**。  
播放將從選定的曲目開始。

### 要取消程序

按下 **■**。



- 如果您在唱機處於隨機播放模式時執行這個程序，隨機播放將會從您選定的曲目開始。
- 如果您在步驟 5 中按住 **◀◀** 或 **▶▶** 按鈕時，唱機已到達唱碟的第一首或最後一首曲目，唱機將分別從最後一首或第一首曲目開始 (在群組模式中，如果您在步驟 5 中按住 **◀◀** 或 **▶▶** 按鈕時，唱機已到達群組的第一首或最後一首曲目，唱機將分別從最後一首或第一首開始。) (請參閱「使用群組功能」，第 12 頁)。

## 選取播放模式

您可以選取不同的播放模式，例如：一般播放、重覆播放 (1Rep.)、隨機播放 (Shuff)，或編排播放 (PGM)。

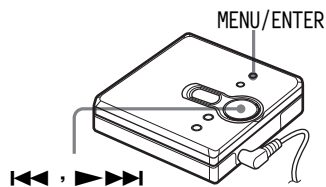

- 1** 在播放時，按下 MENU/ENTER。
- 2** 重複按下 **◀◀** 或 **▶▶**，直到“P-MODE”在顯示屏中閃爍，然後按下 MENU/ENTER。



- 3** 分別按下 **⏮** 或 **⏭** 來選擇播放模式，然後按下 MENU/ENTER。每次您按下 **⏭** 時，**A** 所指示的顯示項目可依下列方式變更：  
 在 **A** 閃爍時按下 MENU/ENTER 可變更播放模式。  
 新模式會顯示在 **B** 所指示的顯示屏中。

分別按下 **⏭** 來變更 **A**。

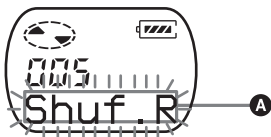

當您按下 MENU/ENTER 時，**B** 將會亮起。

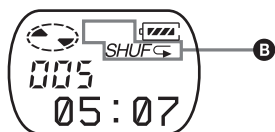

**A/B** 指示 (播放模式)

**Normal/ —** (一般播放)

所有曲目播放一次。

**AllRep/ C**

所有曲目重複播放。

**1 Track/ 1**

一首曲目播放一次。

**1Rep./ C 1**

一首曲目重複播放。

**Shuff/SHUF**

播放完目前選定的曲目之後，以隨機順序播放剩餘曲目。

**Shuf.R/SHUF C**

在完成播放目前選定的曲目之後，剩餘曲目將以隨機順序重複播放。

**PGM/PGM**

以您指定的順序播放曲目。

**PGMRep/PGM C**

以您指定的順序重複播放曲目。

**要取消程序**

按下 **■**。

## 以想要的順序聆聽曲目（編排播放）

- 1 請執行「選取播放模式」（第10頁）中的步驟 1 與 2，在步驟 3 中選取“PGM”，然後按下 MENU/ENTER。



- 2 重複按下 ◀◀ 或 ▶▶▶ 來選取曲目編號。



- 3 按下 MENU/ENTER。  
曲目已經輸入。



- 4 重複步驟 2 與 3 來在所要順序中選取其他曲目。

- 5 按住 MENU/ENTER 2 秒鐘或更長時間。

設定已輸入，播放將由編排的第一首曲目開始。



- 編排播放設定在播放完成或停止之後，持續保存在記憶體中。
- 可設定的編排播放多達 20 首曲目。

- 在群組模式處於 ON 狀態時，您可以為選定的群組指定播放模式。要啟動群組模式，請參閱「選擇並播放所要的群組（群組跳過功能）」（第 13 頁）。
- 您亦可在唱機暫停或停止時選擇播放模式。

### 註

- 在蓋子打開時，所有的編排設定將會遺失。
- 如果您在唱機停止後的 5 秒內沒有輸入任何設定，在之前的設定將被輸入。
- 當您在進行編排設定時，您將無法執行群組模式開啓/關閉的設定。
- 如果您在編排播放時開啓群組模式，編排播放將被取消。

## 使用群組功能

唱機可以配合擁有群組設定的唱碟使用。

群組功能在播放許多曲目、或在 MDLP (LP2/LP4) 模式下錄製的曲目時很有用。

## 什麼是有群組設定的唱碟？

這是具有群組組織設定的唱碟，並可選擇群組。

唱機不支援群組設定的錄製。請使用您的 MD 錄音機來錄製資訊，然後使用唱機來播放。

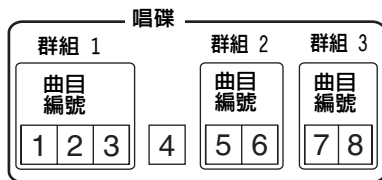



如果您的錄音機有編輯唱碟名稱的功能，您可以使用該功能來記錄群組。要獲得有關詳細資訊，請參閱「使用微型雷射唱碟錄音機記錄群組」（第 14 頁）。

## 聆聽特定群組中的曲目（群組模式播放）

在群組模式關閉時播放：

唱機會從唱碟中的第一首曲目開始播放，並在播放完唱碟中的最後一首曲目時停止。

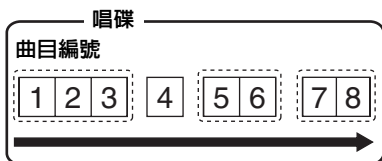

在群組模式開啓時播放：

唱機會從選定群組中的第一首曲目開始播放，並在播放完群組中的最後一首曲目時停止。

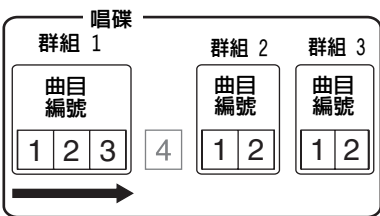

- 1 將具有群組設定的唱碟插入唱機中，然後播放唱碟。
- 2 按住 GROUP 2 秒鐘或更長時間。  
“☐”與“GP ON”會顯示在顯示屏中，且群組模式會開啓。  
播放將在選定群組中最後一首曲目的結尾處停止。

要獲得有關選擇另一個群組的詳細資訊，請參閱「選擇並播放所要的群組（群組跳過功能）」（第 13 頁）。

## 關閉群組模式

再次按住 GROUP 2 秒鐘或更長時間。



- 當群組模式開啓時，您可以重覆播放、隨機播放，或編排播放。要獲得個別操作的詳細資訊，請參閱「選取播放模式」（第 10 頁）。
- 在群組模式下，請在從群組的最後一首曲目跳至第一首曲目的播放期間，按下 ►►►。在從群組的第一首曲目跳至最後一首曲目的播放期間，連按兩下 ◀◀◀。

## 註

在群組模式下，唱機會將沒有群組設定的所有曲目歸類為唱碟的最後一個群組。最後一個群組會以“GP 一”出現在顯示屏中。在群組中，曲目會按其其在唱碟中的順序顯示，而不會按其其在群組中的順序顯示。

## 選擇並播放所要的群組（群組跳過功能）

在播放具有群組設定的唱碟時，群組跳過功能可讓您從目前播放的群組跳至 MD 中的任何其他群組。無論唱機的群組模式是否開啓，您均可在播放過程中的任何時間使用群組跳過功能。

在群組模式處於 OFF 狀態時：

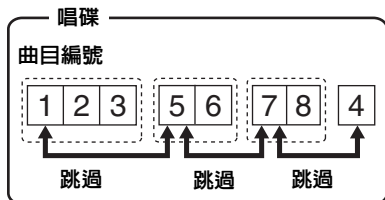

在群組模式處於 ON 狀態時：

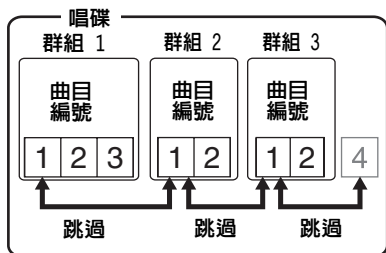

**1** 將具有群組設定的唱碟插入唱機中，然後播放唱碟。

**2** 按下 GROUP。

“”與“- - -”會在顯示屏中閃爍，且群組跳過模式將會開啟。

**3** 在 5 秒鐘內，重複按下 或 ，直到所要的群組名稱或編號出現為止。

唱機開始播放群組中的第一首曲目。

如果有群組名稱（例如：AAA）

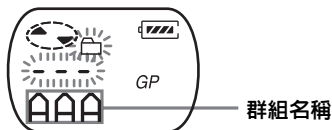

如果沒有群組名稱

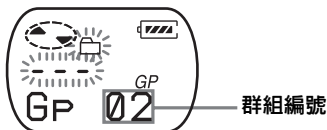

要取消程序

按下 。

註

如果您在步驟 3 中，5 秒內沒有進行任何操作，群組跳過模式將被取消。要執行此程序，請由步驟 2 重新開始。

## 使用微型雷射唱碟錄音機記錄群組

如果您的 MD 錄音機（MD 錄音座或錄音 MD Walkman）具有編輯唱碟名稱功能，您可以將其用來記錄群組，即使您的錄音機沒有群組功能。

請完全依照下列步驟輸入文字字串。如果您輸入文字字串方式不當，群組功能將無法作用。

指定群組

**1** 使用 MD 錄音機將唱碟變更為下列名稱：

0:[光盤名] // [組群1的第一首曲] -

(A)      (B)

[組群1的最後一曲] ; [組群1的名稱] //

(B)      (C)

[組群2的第一首曲] - [組群2的最後一曲] ;

(B)      (B)

[組群2的名稱] // .....

(C)

(A) 唱碟名稱

(B) 曲目編號

(C) 群組名稱

// 群組間的分隔字元

- 放在第一首曲與最後一曲間的連字號

; 曲目編號與群組名稱間的分隔字元

（例如）為名稱為“Collections”的唱碟設定群組：

曲目 1-7 的群組名稱：

*My Favorites“2002winter”*

曲目 8-17 的群組名稱：

*Jun&Tac“sunshine head”*

曲目 18-24 的群組名稱：

*THE NIGHT BUTTERFLYS*

曲目 25-32 的群組名稱：

*Dream World/Kiss Me!*

輸入的文字字串：

0;Collections//

1-7;My Favorites“2002winter”//

8-17;Jun&Tac“sunshine head”//

18-24;THE NIGHT BUTTERFLYS//

25-32;Dream World/Kiss Me!//



- 一張 MD 中最多可記錄 99\* 個群組。
- “:”、“/” 與 “-” 字元可用於群組名稱。
- 您可以在相同的 MD 上記錄相同的群組名稱多次。
- 您可以不輸入群組名稱 (©) 來指定群組。

\* 如果您輸入的字元數超過每張唱碟可以輸入的數目，實際的數目將會低於 99。

#### 註

群組功能可能無法作用，視您的 MD 錄音機規格而定。

## 調節中音或低音（數碼音效預設）

您可以調節中音與低音以迎合您的喜好。錄音機可以儲存兩組中低音調節設定，可供您在日後播放時選擇。

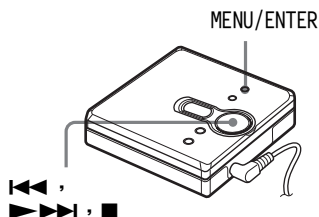

## 選擇音效品質

### 原廠設定

數碼音效預設的原廠設定如下：

- “SOUND 1”：低音 +1、中音 ± 0
- “SOUND 2”：低音 +3、中音 ± 0

- 1** 在播放時，按下 MENU/ENTER。
- 2** 重複按下 ◀◀ 或 ▶▶▶▶，直到 “S — SEL” 在顯示屏中閃爍，並按下 MENU/ENTER。
- 3** 重複按下 ◀◀ 或 ▶▶▶▶，在顯示屏中選擇 “SOUND 1”、“SOUND 2”，或 “OFF”，然後按下 MENU/ENTER。選擇 “OFF” 會將數碼音效預設功能關閉。

## 調節音效品質

您可以變更預設音效品質。要變更預設音效品質，請選擇 “SOUND 1” 或 “SOUND 2”（您之前要變更的那一個）。

- 1** 在播放且 “SOUND 1” 或 “SOUND 2” 已選擇時，請按下 MENU/ENTER。
- 2** ◀◀ 重複按下 ▶▶▶▶ 或 “S — SET”，直到 MENU/ENTER 在顯示屏中閃爍，然後按下。顯示屏會顯示目前 “BASS” 音效設定。

續

- 3** 重複按下 **◀◀** 或 **▶▶▶▶** 以調節音量。

顯示 “SOUND 1” 或 “SOUND 2” 已被選取



音效可以在 8 個等級中調節。  
(-4、-3、... ± 0、...+2、+3)

- 4** 按下 MENU/ENTER。
- “BASS” 已設定且顯示屏變更到 “TRE” (中音) 設定模式。
- 5** 重複按下 **◀◀** 或 **▶▶▶▶** 以調節音量，然後按下 MENU/ENTER。

“TRE” (中音) 已設定。  
音效設定已儲存且播放顯示會再次出現。

### 要取消程序

按下 **■**。



您可以在播放暫停時設定預設音效。

### 註

在使用數碼音效預設時，如果音量過大，聲音可能會因為設定值或曲目而中斷或失真。若如此，請變更音效品質的設定。

## 檢視曲名與播放時間

您可以在播放時查看曲名與碟名等。與群組相關的項目僅在播放具有群組設定的曲目時顯示。

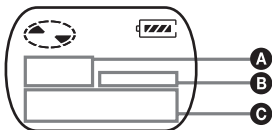

A	B	C
曲目編號	—	曲目經過時間
曲目編號		曲名
群組中曲目總數	GP	群組名稱
曲目總數		碟名
曲目編號	—	曲目模式

**1** 按下 MENU/ENTER。

**2** 重複按下 **⏮** 或 **⏭**，直到“DISP”在顯示屏中閃爍，然後按下 MENU/ENTER。

**3** 重覆按下 **⏮** 或 **⏭**，直到您要的資訊在顯示屏中閃爍，然後按下 MENU/ENTER。

在您每次按下 **⏭** 時，顯示屏會按以下方式變更：

**LapTim** (目前曲目的經過時間)

↓  
**T.Name** (曲名)

↓  
**G.Name** (群組名稱)

↓  
**D.Name** (碟名)

↓  
**T-MODE** (表示在使用的 MD 錄音機上選定的錄音模式；也就是說：“SP”、“LP2”、“LP4”，或“MONO”。)

### 註



- 項目的顯示或其是否為可選，視群組模式的開啓 / 關閉狀態、唱機的操作狀態或唱機與唱碟的設定而異。
- 模式指示只在播放時顯示。顯示時將出現 2 秒鐘，然後會被目前曲目的經過時間取代。

## 保護您的聽覺 (AVLS)

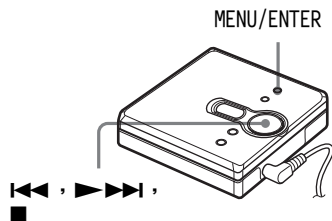

AVLS (自動音量限制系統) 功能會降低最大音量以保護您的雙耳。



**1** 按下 MENU/ENTER。

**2** 重複按下  或 ，直到“OPTION”在顯示屏中閃爍，然後按下。  
“AVLS”在顯示屏中閃爍。

**3** 按下 MENU/ENTER。

**4** 重複按下  或 ，直到“ON”在顯示屏中閃爍，然後按下 MENU/ENTER。  
“ON”出現在顯示屏中，2 秒後播放顯示會再次出現。

### 取消 AVLS 功能

在步驟 4 中選擇“OFF”，並按下 MENU/ENTER。

### 要取消程序

按下 。

## 鎖定控制鈕 (HOLD)

要防止在攜帶唱機時意外操作按鈕，請使用此功能。

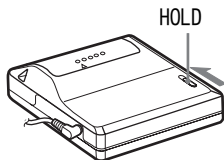

**1** 沿著  方向滑動 HOLD 即可鎖定。

### 解除鎖定控制鈕

沿著箭頭的反方向滑動 HOLD。



## 注意事項

### 關於安全措施

- 請勿將乾電池與金屬物件（例如：硬幣、鑰匙圈或項鍊）一起攜帶、或存放在相同位置。這可能會引起電池短路並產生熱量。
- 不當的電池使用方法可能會導致電池殘液外露或電池爆炸。要防止此類意外，請確定電池 + 與 - 極安裝方向正確。
- 如果電池漏液，請仔細地將電池室的電池殘液完全擦淨，然後才裝入新電池。
- 如果您將長時間不使用唱機，請取出乾電池。

### 關於執握

- 請勿摔落或碰撞唱機。如此可能會導致唱機故障。
- 請勿拉扯耳機線。
- 請勿將唱機放置於下列位置：
  - 極高溫處（超過 60° C）
  - 直接暴露於陽光下或接近加熱器的位置
  - 車窗搖起的車內（特別是夏天）
  - 浴室等潮濕處
  - 接近磁鐵、揚聲器或電視等電磁場來源的位置
  - 多塵的地方

### 關於內部發熱

如果長時間使用唱機，機體內部可能會發熱。但這並非故障。

### 關於機械噪音

唱機在操作時會發出機械噪音，這是由唱機的省電系統所導致。這並非故障。

### 關於安裝

切勿在強光、高溫、潮濕或者震動的場所使用唱機。

### 關於微型雷射唱碟盒

- 請勿直接觸碰盒中的唱碟。強迫開啓盒蓋無關可能為損壞盒中的唱碟。
- 在攜帶微型雷射唱碟時請將它放在盒中。
- 請勿將唱碟盒置於強光、高溫、潮濕或多塵的場所。
- 請勿將標籤貼在 MD 指定的區域外。請確定標籤為在唱碟上的凹處。

### 關於耳機

#### 交通安全

- 請勿在開車、騎車或駕駛任何車輛時使用耳機。此行為可能會導致交通意外，並在許多地區是違法的。在步行（特別是過馬路）時，以高音量播放唱機也會有潛在的危險。在可能有潛在危險的情況下，必須格外小心或暫停使用唱機。
- 如果您對提供的耳機過敏，請立即停止使用，並與醫生或 Sony 服務中心聯繫。

#### 防止聽覺損害

避免以高音量使用耳機。聽覺專家建議不要連續、高音量及長時間播放錄音機。如果發生耳鳴現象，請調低音量或暫停使用。

#### 關心他人

將音量維持在適當的水平。這樣您可以聽見外界的聲音，並且也可顧及您周圍的人。

## 關於清潔

- 在以清水蘸濕的軟布擦拭唱機外殼後，請再次以乾布清潔外殼。請勿使用任何類型的拋光劑、研磨粉或溶液（例如酒精或汽油），以免損壞外殼的光滑表面。
- 使用乾布擦拭唱碟盒上的灰塵。
- 鏡頭上的灰塵可能會阻礙本機正常運作。請務必在插入或取出 MD 之後合上唱碟匣的蓋子。
- 為維持良好的音效品質，請使用軟布來清潔耳機插頭。骯髒的插頭可能會導致播放時出現噪音或聲音時斷時續。
- 定期使用棉花棒或軟布清潔接端，如下圖所示。

## 乾電池室

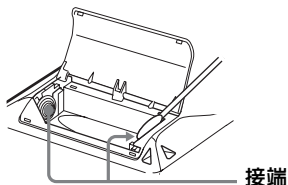

如果您有任何有關唱機的疑問或問題，請就近與 Sony 經銷商聯絡（如果唱碟在唱機內發生故障，我們建議您與 Sony 經銷商聯絡時將唱碟留在機內，以協助經銷商查明原因）。

在與 Sony 經銷商聯絡時，請攜帶唱機與耳機。

## 故障排除

如果您檢查了以下內容後仍然存在問題，請就近與 Sony 經銷商聯絡。

問題	起因 / 對策
唱機無法操作或效率極差。	<ul style="list-style-type: none"><li>• 您嘗試操作沒有 MD 的唱機。（“NoDISC” 會在顯示屏中閃爍。） ➔ 插入 MD。</li><li>• HOLD 功能已開啓（在您按下錄音機上的操作按鈕時，“HOLD” 會在顯示屏中顯示）。 ➔ 將 HOLD 開關沿著箭頭的反方向移動以關閉 HOLD（第 7 頁，第 18 頁）。</li><li>• 潮氣在唱機內凝結。 ➔ 取出 MD 並將唱機置於溫暖的地方數個小時，直到潮氣蒸發。</li><li>• 乾電池電力不足（“LoBATT” 閃爍，或顯示屏不顯示任何內容）。 ➔ 用新電池更換乾電池（第 6 頁）。</li><li>• 乾電池未正確裝入。 ➔ 正確裝入電池（第 6 頁）。</li><li>• 插入了未錄音的 MD。（“BLANK” 會在顯示屏中閃爍。） ➔ 插入已錄製的 MD。</li><li>• 唱機無法讀取唱碟。（唱碟有刮痕或髒汙。）（“ERROR” 會在顯示屏中閃爍。） ➔ 重新插入唱碟，或使用其他唱碟。</li><li>• 在操作時，唱機受到機械衝擊、太多靜電等等。 ➔ 請按照以下步驟重新開始操作。<ol style="list-style-type: none"><li>1 取出乾電池。</li><li>2 放置唱機大約 30 秒鐘。</li><li>3 重新插入乾電池。</li></ol></li></ul>
唱機無法正常播放。	<ul style="list-style-type: none"><li>• 唱機設定為重複模式。（唱機顯示“↺”。） ➔ 選擇播放模式“Normal”，並開始播放。要獲得更多資訊，「選取播放模式」（第 10 頁）。</li><li>• 唱碟以群組模式播放。 ➔ 關閉群組模式。</li></ul>
MD 沒有從第一首曲目開始播放。	<ul style="list-style-type: none"><li>• 唱碟在到達最後一首曲目前停止播放。 ➔ 按住 ▶▶▶▶ 2 秒鐘或更多時間，或從第一首開始播放。</li><li>• 唱碟以群組模式播放。 ➔ 關閉群組模式並停止播放。然後按住 ▶▶▶▶ 2 秒鐘或更多時間，或從第一首開始播放。</li></ul>

問題	起因 / 對策
數碼音效預設功能無法作用。	<ul style="list-style-type: none"> <li>• 數碼音效預設為關閉。 ➔ 選擇 “SOUND 1” 或 “SOUND 2”。要獲得更多詳細資訊，請參閱 「調節中音或低音（數碼音效預設）」（第 15 頁）。</li> </ul>
播放跳音。	<ul style="list-style-type: none"> <li>• 唱機處於持續震動的位置。 ➔ 將唱機置於平穩的地方。</li> <li>• 極短的曲目可能會引起跳音。 ➔ 請勿嘗試建立長度不足一秒鐘的曲目。</li> </ul>
聲音有大量靜電。	<ul style="list-style-type: none"> <li>• 來自電視或類似設備的強烈磁場干擾操作。 ➔ 將唱機移至遠離強烈磁場的地方。</li> </ul>
出現短暫噪音。	<ul style="list-style-type: none"> <li>• 聲音是以 LP4 立體聲模式錄製。 ➔ 因為 LP4 模式使用壓縮方法的固有特性，在播放此模式所錄製聲音的稀少情況下，噪音可能會出現。</li> </ul>
唱機運作不正確	<ul style="list-style-type: none"> <li>• 在選定編排播放時，嘗試進入群組模式。 ➔ 在選擇編排播放前，變更到群組模式。</li> </ul>
耳機中沒有聲音。	<ul style="list-style-type: none"> <li>• 耳機插頭連接不穩固。 ➔ 將耳機的插頭穩固地插入  插孔。</li> <li>• 音量太低。 ➔ 按下 VOL + 或 - 調整音量。</li> <li>• 插頭太髒了。 ➔ 清潔插頭。</li> </ul>
音量無法調高。	<ul style="list-style-type: none"> <li>• AVLS 處於開啓狀態。 ➔ 將 AVLS 設定為 “OFF”（第 18 頁）。</li> </ul>
群組功能無法運作。	<ul style="list-style-type: none"> <li>• 在使用沒有群組資訊的唱碟時，您嘗試開啓群組模式。 ➔ 請使用具有群組資訊的唱碟。</li> <li>• 在播放不屬於任何群組的曲目時，嘗試開啓群組模式。 ➔ 在播放不屬於任何群組的曲目時，您無法使用群組功能。</li> <li>• 在選擇編排播放時，嘗試開啓群組模式。 ➔ 在選擇編排播放之前開啓群組模式。</li> </ul>
在倒帶、快進時，曲目沒有回到前一首曲目或下一首曲目。	<ul style="list-style-type: none"> <li>• 群組跳過模式處於開啓狀態。 ➔ 關閉群組跳過模式。如果在 5 秒鐘內沒有執行任何動作，群組跳過模式將自動取消。要獲得更多詳細資訊，請參閱 「選擇並播放所要的群組（群組跳過功能）」（第 13 頁）。</li> </ul>

## 規格

### MD 唱機

#### 音頻播放系統

微型雷射唱碟數碼式音頻系統

#### 雷射二極管性能

材料：GaAlAs

波長： $\lambda = 790 \text{ nm}$

發射間隔：連續

雷射輸出：小於  $44.6 \mu\text{W}$

(此輸出是距離 7 公釐孔徑的光纖拾音器物鏡頭表面 200 公釐處的測量值。)

#### 轉速

約為 300 rpm 至 2 700 rpm

#### 錯誤糾正

ACIRC (Advanced Cross Interleave Reed Solomon Code)

#### 取樣頻率

44.1 kHz

#### 編碼

ATRAC (Adaptive TRansform Acoustic Coding)

ATRAC3 — LP2/LP4

#### 調制系統

EFM (Eight to Fourteen Modulation)

#### 聲道數

2 立體聲聲道

1 單聲道

#### 頻率響應

20 至 20 000 Hz  $\pm$  3 dB

#### 抖音與晃音

低於可測量的限制

#### 輸出

Ⓞ: 立體聲微型插孔，最大輸出音量為  $3.5 \text{ mW} + 3.5 \text{ mW}$ ，負載阻抗為 16 ohm

### 一般

#### 電源要求

一顆 LR6 (AA 規格) 鹼性電池 (並未提供)

#### 電池操作時間

請參閱「電池壽命」(第 6 頁)

#### 尺寸

約為  $81 \times 28.9 \times 74.4$  公釐 (寬 / 高 / 深)，不計算凸出部份。

#### 質量

約為 93 克 (僅含唱機本身)

美國和外國之註冊專利由杜比實驗室提供。

設計與規格如有變更，恕不另行通知。

#### 可選購的附件

MDR 系列立體聲耳機 \*

SRS 有源揚聲器

\* 在使用可選購的耳機時，請僅使用配備立體聲微型插頭的耳機。您不可以使用配備微型插頭的耳機。

您的經銷商可能不提供以上列出的某些附件。請向經銷商查詢有關您所在國家或地區中銷售的附件之詳細資訊。

## 경고

**제품에 빛물이 들어가거나 습기가  
차면 화재나 감전의 위험이 있습니다.**

본기는 책상이나 조립형 캐비닛과 같은 밀폐된 장소에 놓지 마십시오.

화재가 날 수 있으므로 신문, 형광, 커튼 등으로 기기의 환풍구를 막지 마십시오. 또한 기기 위에 촛불을 두지 마십시오.

또한 꽃병과 같이 액체가 들어 있는 물체를 기기 위에 올리지 마십시오. 화재가 발생하거나 감전될 수 있습니다.

일부 국가에서는 본 제품에 전원을 공급하는 배터리의 폐기를 규제하고 있습니다.

자세한 내용은 지역 관할 기관으로 문의하십시오.

## 주의 사항

본 제품에 광장비를 사용하면 시력이 손상될 수 있습니다.

주의 — 열면 눈에 보이지 않는 레이저 광선이 나옵니다.

광선을 보거나 광학 기기를 직접 보지 마십시오.

## 정보

어떠한 경우에도, 판매 업체는 직접적, 우발적, 결과적 손상이나 제품 결함 또는 제품 사용으로 인해 발생하는 손실이나 비용에 대하여 책임을 지지 않습니다.



CE 마크는 주로 EEA(유럽 경제구역) 소속 국가와 같이 법적으로 규격 기준을 규제하는 국가에서만 유효합니다.

# 목차

---

조절 장치 설명 .....	4
----------------	---

---

시작하기! .....	6
-------------	---

---

간단한 MD 재생! .....	8
------------------	---

---

다양한 재생 방법 .....	10
-----------------	----

특정 트랙 또는 위치 빠른 검색 (빠른 검색) .....	10
---------------------------------	----

재생 모드 선택 .....	10
----------------	----

원하는 순서로 트랙 듣기 (프로그램 재생) .....	12
-------------------------------	----

그룹 기능 사용 .....	12
----------------	----

그룹 설정이 있는 디스크란? .....	12
-----------------------	----

특정 그룹의 트랙 듣기 (그룹 모드 재생) .....	13
-------------------------------	----

특정 그룹 선택 및 재생 (그룹 건너뛰기 기능) .....	13
----------------------------------	----

MiniDisc 레코더를 사용하여 그룹 등록 .....	14
--------------------------------	----

고음 및 저음 조정 (디지털 사운드 프리셋) .....	15
--------------------------------	----

음질 선택 .....	15
-------------	----

음질 조절 .....	15
-------------	----

---

기타 기능 .....	17
-------------	----

트랙 이름 및 재생 시간 보기 .....	17
------------------------	----

청력 보호 (AVLS) .....	18
--------------------	----

조절 장치 잠금 (HOLD) .....	18
-----------------------	----

---

추가 정보 .....	19
-------------	----

사용전 주의사항 .....	19
----------------	----

문제 해결 .....	21
-------------	----

사양 .....	23
----------	----

KR

# 조절 장치 설명

## 플레이어 전면부

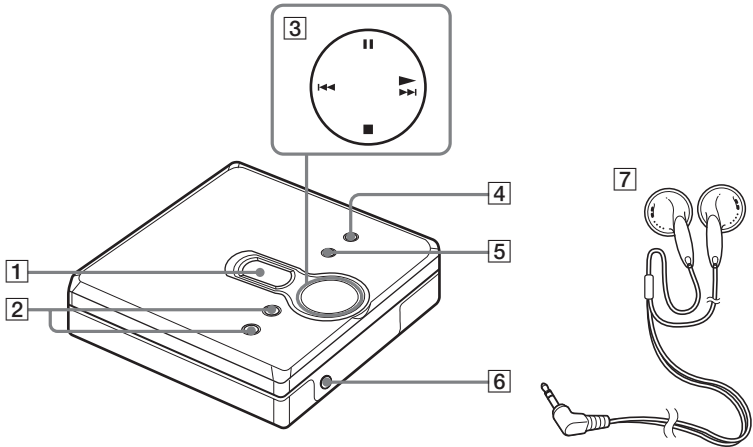

- 1 디스플레이 창
- 2 VOL + 및 - 버튼  
VOL + 버튼에 촉각 도트가 있습니다.
- 3 4개의 조절키
  - ▶ (play)\*
  - ◀◀ 및 ▶▶ (search/AMS)
  - (stop)
  - || (pause)

- 4 MENU/ENTER 버튼
- 5 GROUP 버튼
- 6 🎧 (헤드폰/이어폰) 잭
- 7 헤드폰/이어폰

\* ▶ 버튼에 촉각 도트가 있습니다.



## 플레이어 후면부

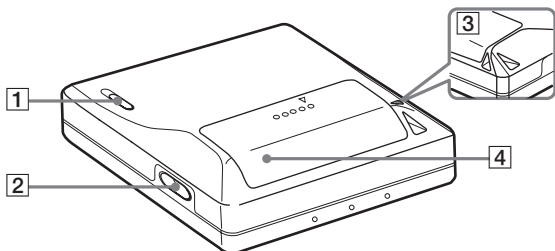

1 HOLD 스위치

2 OPEN 버튼

3 핸드 스트랩 홀  
취향에 맞는 줄을 이 핸드 스트랩 홀에 끼워 사용하십시오.

4 배터리 수납부 덮개

## 플레이어 디스플레이 창

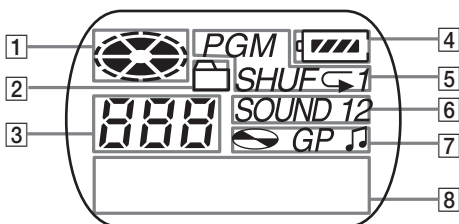

1 디스크 표시

2 그룹 모드 표시  
그룹 모드 설정 시 켜집니다.

3 트랙 번호 표시

4 배터리 레벨 표시  
대략적인 배터리 상태가 표시됩니다.

5 재생 모드 표시  
MD 재생 모드를 표시합니다.

6 SOUND 표시

7 디스크, 그룹, 트랙 표시

8 문자 정보 디스플레이  
트랙 이름, 경과 시간 등이 표시됩니다.

# 시작하기!

## 1 알카라인 배터리 넣기.

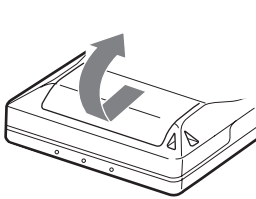

배터리 수납부의 덮개를 밀어 여십시오.

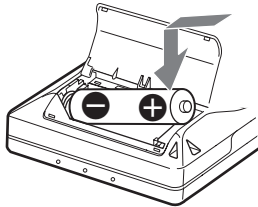

LR6(AA 사이즈) 알카라인 배터리의 음극(-)부터 넣으십시오.

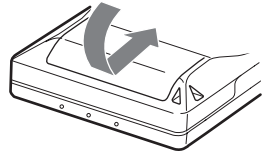

덮개를 닫으십시오.

### 배터리 교체 시기

플레이어를 사용하는 동안 배터리 표시기를 통해 배터리 상태를 확인할 수 있습니다.



배터리 전원이 감소하고 있습니다



배터리 전원이 약합니다



배터리 전원이 없습니다. 디스플레이에 “LoBATT”가 깜박이고 전원이 꺼집니다.

### 배터리 수명

(단위:시간) (JEITA<sup>1)</sup>)

배터리	SP 스테레오	LP2 스테레오	LP4 스테레오
LR6 (SG) Sony 알카라인 배터리 <sup>2)</sup>	41	50	56



<sup>1)</sup>JEITA (Japan Electronics and Information Technology Industries Association) 표준에 따른 측정치.

<sup>2)</sup>Sony LR6(SG) “STAMINA” 알카라인 배터리 (일본 제품) 를 사용하는 경우.

### 참고

배터리 수명은 작동 조건, 주변 온도 및 배터리 종류에 따라 단축될 수 있습니다.

## 2 연결 및 조절 장치 잠금 해제.

- ① 헤드폰/이어폰을 에 연결하십시오.
- ② 플레이어에 표시된 화살표 반대방향으로 HOLD를 밀어(HOLD ) 조절 장치의 잠금을 해제하십시오.

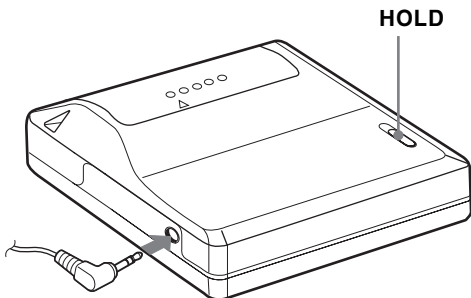

제대로 연결하십시오. 에 연결

# 간단한 MD 재생!

## 1 MD 넣기.

① OPEN을 눌러 덮개를 여십시오.

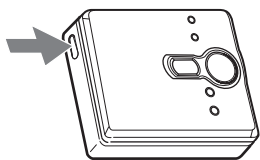

② MD의 레이블이 앞쪽을 향하도록 넣고 덮개를 눌러 닫으십시오.

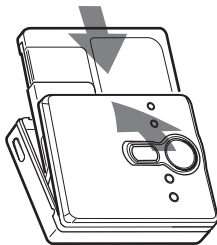

## 2 MD 재생.

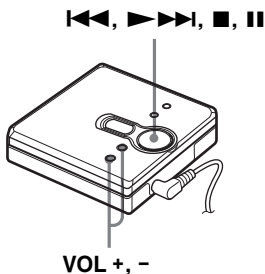

① ▶▶▶을 누르십시오.

② VOL + 또는 -를 눌러 볼륨을 조정하십시오.

디스플레이에 볼륨 표시기가 나타나므로 볼륨 레벨을 확인할 수 있습니다.

**재생을 정지하려면 ■을 누르십시오.**

재생을 다시 시작하면 정지한 위치부터 재생됩니다. 첫 번째 트랙의 시작 부분에서 재생을 시작하려면 ▶▶▶을 2초 이상 계속 누르십시오.

동작	작동
현재 트랙 또는 이전 트랙의 시작 부분 찾기 <sup>1)</sup>	◀◀을 누르십시오. 원하는 트랙의 시작 부분이 나타날 때까지 ◀◀을 반복하여 누르십시오.
다음 트랙의 시작 부분 찾기 <sup>2)</sup>	▶▶▶▶을 한 번 누르십시오.
재생 중 뒤로 이동	◀◀을 계속 누르십시오.
재생 중 앞으로 이동	▶▶▶▶을 계속 누르십시오.
일시 정지	을 누르십시오. 재생을 재개하려면   을 다시 누르십시오.
MD 꺼내기	■을 누른 다음 OPEN을 누르십시오. <sup>3)</sup>

- 1) 디스크의 첫 번째 트랙이 재생되는 동안 ◀◀을 두 번 누르면 디스크 마지막 트랙의 시작 부분으로 플레이어가 이동합니다.
- 2) 디스크의 마지막 트랙이 재생되는 동안 ▶▶▶▶을 누르면 디스크 첫 번째 트랙의 시작 부분으로 플레이어가 이동합니다.
- 3) 덮개를 열면 첫 번째 트랙의 시작 부분에서 재생이 시작됩니다(그룹 모드가 설정된 경우는 제외).

### 사운드 건너뛰기 방지 (G-PROTECTION)

G-PROTECTION 기능은 조강하면서 플레이어를 들을 수 있도록 기존의 플레이어보다 높은 수준의 충격 저항력을 제공하도록 개발되었습니다.

### 참고

다음의 경우 재생 사운드가 고르지 못할 수 있습니다.

- 플레이어에 강한 충격이 지속적으로 가해질 경우.
- 먼지가 묻었거나 흠집이 있는 MiniDisc를 재생하는 경우.



- MZ-E310는 새로 개발된 ATRAC용 DSP TYPE-R에 대응합니다.  
따라서 TYPE-R 대응 MD 테크 등에서 SP 스테레오 녹음한 MD로 TYPE-R의 고음질을 즐기실 수 있습니다.
- 본 플레이어는 2× 또는 4×LP 모드(LP2 또는 LP4)로 녹음된 트랙을 재생할 수 있습니다.  
해당 오디오 음원에 맞추어 일반 스테레오 재생, LP2 스테레오 재생, LP4 스테레오 재생 또는 모노 재생이 자동으로 선택됩니다.
- ■을 누른 후 바로 디스플레이가 꺼집니다.

## 특정 트랙 또는 위치 빠른 검색(빠른 검색)

두 종류의 빠른 검색을 사용할 수 있습니다.

- **색인 검색** — 트랙 번호 또는 트랙 이름(출하시 설정)으로 빨리 찾는 방법.
- **시간 검색** — 경과 시간으로 빨리 찾는 방법.

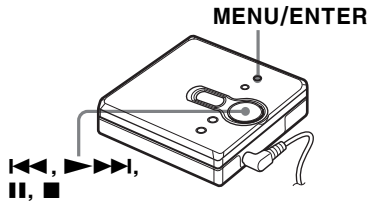

- 1 재생 중에 MENU/ENTER를 누르십시오.
- 2 디스플레이에 “SEARCH”가 깜박일 때까지 ◀◀ 또는 ▶▶를 반복하여 누른 다음 MENU/ENTER를 누르십시오.
- 3 디스플레이에 “Index”(색인 검색) 또는 “Time”(시간 검색)이 깜박일 때까지 ◀◀ 또는 ▶▶를 반복하여 누른 다음 MENU/ENTER를 누르십시오.
- 4 ▮를 누르십시오.
- 5 디스플레이에 원하는 트랙 번호/트랙 이름(색인 검색) 또는 경과 시간(시간 검색)이 나타날 때까지 ◀◀ 또는 ▶▶를 계속 누르십시오.
- 6 ▮를 누르십시오.  
선택한 트랙에서 재생을 시작합니다.

절차를 취소하려면

■을 누르십시오.



- 플레이어가 혼합 재생 모드에 있을 때 절차를 수행하는 경우, 선택한 트랙에서 혼합 재생이 시작됩니다.
- 5단계에서 ◀◀ 또는 ▶▶ 버튼을 계속 눌러 플레이어가 디스크의 첫 번째 트랙 또는 마지막 트랙에 도달하면 각각 마지막 트랙 또는 첫 번째 트랙으로 다시 돌아갑니다. (그룹 모드인 경우, 5단계에서 ◀◀ 또는 ▶▶ 버튼을 계속 눌러 플레이어가 디스크의 첫 번째 트랙 또는 마지막 트랙에 도달하면 각각 마지막 트랙 또는 첫 번째 트랙으로 다시 돌아갑니다.) (12페이지, “그룹 기능 사용” 참조.)

## 재생 모드 선택

일반 재생, 반복 재생(1Rep.), 혼합 재생(Shuff) 또는 프로그램 재생(PGM)과 같은 다양한 재생 모드를 선택할 수 있습니다.

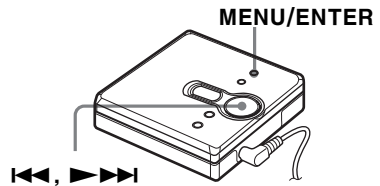

- 1 재생 중에 MENU/ENTER를 누르십시오.
- 2 디스플레이에 “P-MODE”가 깜박일 때까지 ◀◀ 또는 ▶▶를 반복하여 누른 다음 MENU/ENTER를 누르십시오.

**3** ◀◀ 또는 ▶▶를 반복하여 눌러 재생 모드를 선택한 다음 MENU/ENTER를 누르십시오. ▶▶를 누를 때마다 디스플레이 항목이 **A**와 같이 변경되어 표시 됩니다. **A**가 깜박이는 동안 MENU/ENTER를 누르면 재생 모드가 변경됩니다. 그러면, **B**와 같이 새로운 모드가 디스플레이에 나타납니다.

▶▶를 반복하여 누르면 **A**와 같이 재생 모드가 변경됨.

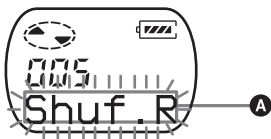

MENU/ENTER를 누르면 **B**가 나타남.

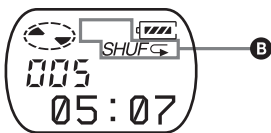

**표시 **A**/**B**(재생 모드)**

**Normal/—**(일반 재생)  
모든 트랙이 한 번만 재생됩니다.

**AllRep/↵**  
모든 트랙이 반복 재생됩니다.

**1 Track/1**  
트랙 하나가 재생됩니다.

**1Rep./↵ 1**  
단일 트랙이 반복 재생됩니다.

**Shuff/SHUF**  
현재 선택한 트랙의 재생이 끝나면 나머지 트랙을 임의의 순서로 재생합니다.

**Shuf.R/SHUF↵**  
현재 선택한 트랙의 재생이 끝나면 나머지 트랙이 임의의 순서로 반복 재생됩니다.

**PGM/PGM**  
지정한 순서로 트랙이 재생됩니다.

**PGMRep/PGM↵**  
지정한 순서로 트랙이 반복 재생됩니다.

**절차를 취소하려면**

■을 누르십시오.

## 원하는 순서로 트랙 들기(프로그램 재생)

- 1 “재생 모드 선택” (10페이지)에서 1단계 및 2단계를 수행하여 3단계에서 “PGM”을 선택한 다음 MENU/ENTER를 누르십시오.



- 2 ◀◀ 또는 ▶▶를 반복하여 원하는 트랙 번호를 선택하십시오.

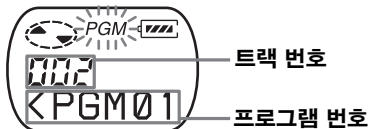

- 3 MENU/ENTER를 누르십시오. 트랙이 입력됩니다.



- 4 2단계 및 3단계를 반복하여 다른 트랙을 원하는 순서로 선택하십시오.
- 5 MENU/ENTER를 2초 이상 누르십시오. 설정이 입력되면 첫 번째로 프로그램된 트랙에서 재생이 시작됩니다.



- 프로그램 재생 설정은 재생이 끝나거나 중지되어도 보존됩니다.
- 프로그램 재생을 최고 20트랙까지 설정할 수 있습니다.

- 그룹 모드가 사용 중인 경우 선택한 그룹에 대해 재생 모드를 지정할 수 있습니다. 그룹 모드를 활성화하려면 “특정 그룹 선택 및 재생 (그룹 건너뛰기 기능)” (13페이지)을 참조하십시오.
- 재생 모드는 플레이어가 일시 정지되거나 정지된 상태에서도 선택할 수 있습니다.

### 참고

- 모든 프로그램 설정은 덮개를 열면 삭제됩니다.
- 플레이어가 정지된 상태에서 5분 동안 설정하지 않으면, 바로 전에 입력한 설정까지만 프로그래밍 됩니다.
- 프로그램을 설정하는 중에는 그룹 모드를 설정하거나 해제할 수 없습니다.
- 프로그램 재생 중에 그룹 모드를 설정하면 프로그램 재생이 취소됩니다.

## 그룹 기능 사용

플레이어에서 그룹 설정이 있는 디스크를 사용할 수 있습니다. 그룹 기능은 수많은 트랙을 재생하거나 MDLP(LP2/LP4) 모드에서 녹음된 트랙을 재생하는 경우 유용합니다.

### 그룹 설정이 있는 디스크란?

트랙을 그룹으로 묶어 설정한 디스크로서 그룹을 선택할 수 있습니다. 본 플레이어는 그룹 설정 녹음 기능은 지원하지 않습니다. MD 레코더를 사용하여 정보를 녹음한 다음 재생용 플레이어를 사용하십시오.

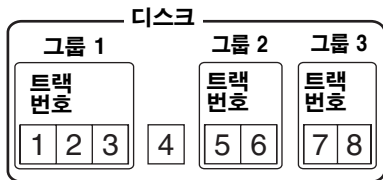





레코더가 디스크 이름 편집 기능이 있는 경우에는 이 기능을 사용하여 그룹을 등록하십시오. 자세한 내용은 “MiniDisc 레코더를 사용하여 그룹 등록” (14페이지)을 참조하십시오.

## 특정 그룹의 트랙 들기(그룹 모드 재생)

그룹 모드를 해제한 경우의 재생 재생은 디스크의 첫 번째 트랙에서 시작하고 디스크의 마지막 트랙에서 중지합니다.

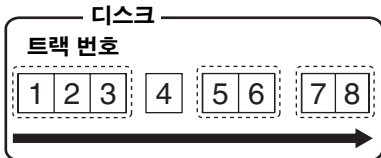

그룹 모드를 설정한 경우의 재생 선택한 그룹의 재생은 그룹의 첫 번째 트랙에서 시작하고 그룹의 마지막 트랙에서 중지합니다.

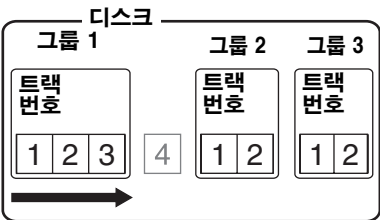

**1** 그룹 설정이 있는 디스크를 플레이어에 넣고 디스크를 재생하십시오.

**2** GROUP을 2초 이상 누르십시오. 디스플레이에 “” 및 “GP ON”이 켜지고 그룹 모드가 설정됩니다.

선택한 그룹의 마지막 트랙 끝에서 재생이 중지합니다.

다른 그룹을 선택하는 방법에 대한 자세한 내용은 “특정 그룹 선택 및 재생(그룹 건너뛰기 기능)” (13페이지)을 참조하십시오.

## 그룹 모드 해제

GROUP을 2초 이상 누르십시오.



- 그룹 모드가 설정되어 있는 경우에는 반복 재생, 혼합 재생 또는 프로그램 재생을 수행할 수 있습니다. 각 작동 방법에 대한 자세한 내용은 “재생 모드 선택” (10페이지)을 참조하십시오.
- 그룹 모드에서, 그룹의 마지막 트랙 위치에 있을 때 를 누르면 그룹의 첫 번째 트랙으로 재생 위치가 이동됩니다. 그룹의 첫 번째 트랙 재생 중에 를 두 번 계속 누르면 그룹의 마지막 트랙으로 재생 위치가 이동됩니다.

## 참고

그룹 모드에서 본 플레이어는 그룹 설정이 없는 모든 트랙을 디스크의 마지막 그룹으로 간주합니다. 마지막 그룹은 디스플레이에 “GP --”로 표시됩니다. 그룹에 속한 트랙은 그룹 내의 트랙 순서가 아니라 디스크의 트랙 순서대로 나타납니다.

## 특정 그룹 선택 및 재생(그룹 건너뛰기 기능)

그룹 설정이 있는 디스크를 재생할 때 그룹 건너뛰기 기능을 사용하면 현재 재생 그룹에서 MD의 다른 그룹으로 이동할 수 있습니다. 그룹 건너뛰기 기능은 플레이어의 그룹 모드 설정 또는 해제 여부와 상관없이 재생 중에 언제든지 사용할 수 있습니다.

## 그룹 모드를 해제한 경우

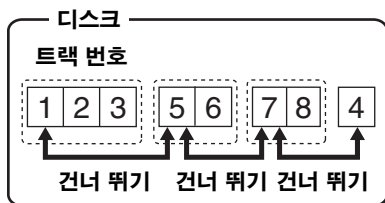

## 그룹 모드를 설정한 경우

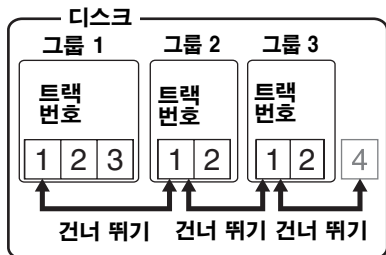

- 1 그룹 설정이 있는 디스크를 플레이어에 넣고 디스크를 재생하십시오.
- 2 GROUP을 누르십시오.  
디스플레이에 “” 및 “- - -”가 깜박이고 그룹 건너뛰기 모드가 설정됩니다.
- 3 5초 내에 원하는 그룹의 이름이나 번호가 나타날 때까지 **⏪** 또는 **⏩**을 반복하여 누르십시오. 플레이어는 그룹의 첫 번째 트랙에서 재생을 시작합니다.

## 그룹 이름이 있는 경우(예: AAA)

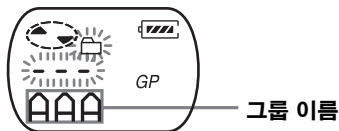

## 그룹 이름이 없는 경우

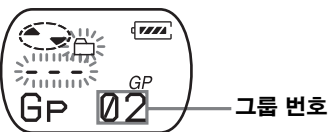

## 절차를 취소하려면

■을 누르십시오.

## 참고

3단계에서 5초 내에 아무런 작동도 하지 않으면 그룹 건너뛰기 모드가 취소됩니다. 이 절차를 수행하려면 2단계에서 다시 시작하십시오.

## MiniDisc 레코더를 사용하여 그룹 등록

MD 레코더(MD 테크 또는 녹음 기능이 있는 MD Walkman)에 디스크 이름 편집 기능이 있는 경우, 사용하고 있는 레코더에 그룹 기능이 없더라도 이 기능을 사용하여 그룹을 등록할 수 있습니다.

아래에 설명된 바와 같이 텍스트 문자열을 정확하게 입력해야 합니다. 텍스트 문자열을 올바르게 입력하지 않으면 그룹 기능이 작동하지 않습니다.

## 그룹을 지정하려면

- 1 MD 레코더를 사용하여 디스크 이름을 다음과 같이 변경하십시오.

0:[디스크명]//[그룹의 첫번째 곡 1]-  
A B

[그룹의 마지막 곡 1]; [그룹 이름 1]//  
B C

[그룹의 첫번째 곡 2] - [그룹의 마지막 곡 2];  
B B

[그룹 이름 2]// .....  
C

Ⓐ 디스크 이름

Ⓑ 트랙 번호

Ⓒ 그룹 이름

// 그룹 사이의 구분자

- 첫번째 트랙과 마지막 트랙 사이에 표시되는 하이픈

; 트랙 번호와 그룹 이름 사이의 구분자

(예) “Collections”라는 이름의 디스크에 다음 그룹을 설정  
트랙 1-7에 대한 그룹 이름:

*My Favorites “2002winter”*

트랙 8-17에 대한 그룹 이름:

*Jun&Tac “sunshine head”*

트랙 18-24에 대한 그룹 이름:

*THE NIGHT BUTTERFLYS*

트랙 25-32에 대한 그룹 이름:

*Dream World/Kiss Me!*

텍스트 문자열 입력

0;Collections//  
1-7; My Favorites“2002winter”//  
8-17;Jun&Tac“sunshine head”//  
18-24;THE NIGHT BUTTERFLYS//  
25-32;Dream World/Kiss Me!//



- 최대 99\*개의 그룹을 하나의 MD에 등록할 수 있습니다.
- “;”, “/” 및 “-” 문자는 그룹 이름으로 사용할 수 없습니다.
- 동일한 MD에 동일한 그룹 이름을 두 번 이상 등록할 수 있습니다.
- 그룹 이름 (©)을 입력하지 않고 그룹을 지정할 수 있습니다.

\* 각 디스크에 허용되는 개수 이상으로 문자를 입력한 경우, 실제 개수는 99이하가 됩니다.

### 참고

MD 레코더의 사양에 따라 그룹 기능이 작동하지 않을 수 있습니다.

## 고음 및 저음 조정(디지털 사운드 프리셋)

자신의 취향에 맞게 고음 및 저음을 조정할 수 있습니다. 플레이어에는 고음 및 저음을 조정하는 두 가지 방법이 있으며 재생하는 동안 선택할 수 있습니다.

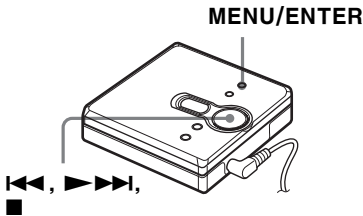

## 음질 선택

### 출하시 설정

출하시 설정된 디지털 사운드 프리셋은 다음과 같습니다.

- “SOUND 1”: 저음 +1, 고음 ±0
- “SOUND 2”: 저음 +3, 고음 ±0

**1** 재생 중에 MENU/ENTER를 누르십시오.

**2** 디스플레이에 “S-SEL”이 나타날 때까지 ◀◀ 또는 ▶▶를 반복하여 누른 다음 MENU/ENTER를 누르십시오.

**3** ◀◀ 또는 ▶▶를 반복하여 눌러 “SOUND 1” 또는 “SOUND 2”를 선택하거나 디스플레이에서 “OFF”를 선택한 다음 MENU/ENTER를 누르십시오. “OFF”를 선택하면 디지털 사운드 프리셋 기능이 해제됩니다.

## 음질 조절

프리셋 음질을 변경할 수 있습니다. 프리셋 음질을 변경하려면, 먼저 “SOUND 1” 또는 “SOUND 2”를 선택하십시오.

**1** 재생 중이고 “SOUND 1” 또는 “SOUND 2”가 선택된 상태에서 MENU/ENTER를 누르십시오.

**2** 디스플레이에 “S-SET”이 깜박일 때까지 ◀◀ 또는 ▶▶를 반복하여 누른 다음 MENU/ENTER를 누르십시오.

디스플레이에 현재 “BASS” 사운드 설정이 표시됩니다.

- 3** ◀◀ 또는 ▶▶▶▶를 반복하여 눌러 사운드 레벨을 조정하십시오.

“SOUND 1” 또는 “SOUND 2”가 선택된 경우



사운드는 8단계로 조정할 수 있습니다(-4, -3, ...±0, ...+2, +3).

- 4** MENU/ENTER를 누르십시오.  
“BASS”가 설정되면 디스플레이는 “TRE”(고음) 설정 모드로 변경됩니다.

- 5** ◀◀ 또는 ▶▶▶▶를 반복하여 눌러 사운드 레벨을 조정한 다음 MENU/ENTER를 누르십시오.  
“TRE”(고음)가 설정됩니다.  
사운드 설정이 저장되고 재생 표시가 다시 나타납니다.

### 절차를 취소하려면

■을 누르십시오.



재생이 일시 중지된 상태에서 프리셋 사운드를 설정할 수 있습니다.

### 참고

디지털 사운드 프리셋을 사용하는 경우, 볼륨을 너무 높이면 설정이나 트랙에 따라 소리가 끊어지거나 변형될 수 있습니다. 이러한 경우는 음질 설정을 변경하십시오.

## 트랙 이름 및 재생 시간 보기

재생을 하면서 트랙 이름, 디스크 이름 등을 확인할 수 있습니다. 그룹 관련 항목은 그룹 설정이 있는 트랙을 재생하는 경우에만 나타납니다.

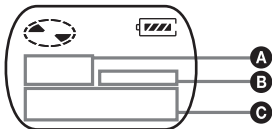

A	B	C
트랙 번호	—	경과 시간
트랙 번호	🎵	트랙 이름
그룹의 총 트랙 수	GP	그룹 이름
총 트랙 수	🎵	디스크 이름
트랙 번호	—	트랙 모드

**1** MENU/ENTER를 누르십시오.

**2** 디스플레이에 “DISP”가 깜박일 때까지 ◀◀ 또는 ▶▶를 반복하여 누른 다음 MENU/ENTER를 누르십시오.

**3** 디스플레이에 원하는 정보가 깜박일 때까지 ◀◀ 또는 ▶▶를 반복하여 누른 다음 MENU/ENTER를 누르십시오.

▶▶를 누를 때마다 다음과 같이 디스플레이가 변경됩니다.

LapTim (현재 트랙의 경과 시간)

T.Name (트랙 이름)

G.Name (그룹 이름)

D.Name (디스크 이름)

T-MODE (“SP”, “LP2”, “LP4” 또는 “MONO”)와 같이 사용되는 MD 레코더에서 선택한 녹음 모드가 표시됩니다.

### 참고

- 항목은 그룹 모드의 설정/해제 상태, 플레이어의 작동 상태, 플레이어 및 디스크 설정 등에 따라 다르게 나타나거나 선택하지 못할 수 있습니다.
- 모드 표시는 재생 중에만 나타납니다. 2초 동안 표시된 다음 현재 트랙의 경과 시간이 표시됩니다.

## 청력 보호 (AVLS)

AVLS(자동 볼륨 조절 시스템) 기능이 있어 최고 볼륨인 경우 자동으로 볼륨을 조절하여 청력을 보호합니다.

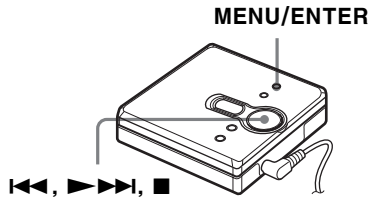

- 1 MENU/ENTER를 누르십시오.
- 2 디스플레이에 “OPTION”이 깜박일 때까지 ◀◀ 또는 ▶▶를 반복하여 누른 다음 MENU/ENTER를 누르십시오.  
디스플레이에 “AVLS”가 깜박입니다.
- 3 MENU/ENTER를 누르십시오.
- 4 디스플레이에 “ON”이 깜박일 때까지 ◀◀ 또는 ▶▶를 반복하여 누른 다음 MENU/ENTER를 누르십시오.  
디스플레이에 “ON”이 표시되고, 2초 후에 디스플레이에 재생이 다시 표시됩니다.

### AVLS 기능을 취소하려면

4단계에서 “OFF”를 선택한 다음 MENU/ENTER를 누르십시오.

### 절차를 취소하려면

■을 누르십시오.

## 조절 장치 잠금(HOLD)

플레이어를 가지고 이동할 때 이 기능을 사용하면 버튼이 우연히 눌러져 작동되는 것을 방지할 수 있습니다.

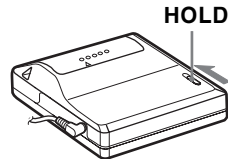

- 1 HOLD를 → 방향으로 밀어 잠그십시오.

### 조절 장치의 잠금을 해제하려면

HOLD를 화살표의 반대 방향으로 미십시오.

## 사용전 주의사항

### 안전

- 배터리를 동전, 열쇠고리, 목걸이 등과 같은 금속성 물체가 있는 장소에 함께 두지 마십시오. 이렇게 하면 전기 단락 및 열이 발생할 수 있습니다.
- 배터리를 올바르게 사용하지 않을 경우 배터리액이 흐르거나 배터리가 파열될 수 있습니다. 이와 같은 사고를 예방하려면 배터리의 + 및 -극을 올바르게 넣었는지 확인하십시오.
- 배터리액이 유출된 경우에는 새 배터리를 끼우기 전에 배터리 수납부를 깨끗이 닦으십시오.
- 플레이어를 장시간 사용하지 않을 경우에는 반드시 배터리를 꺼내어 보관하십시오.

### 취급

- 플레이어를 떨어뜨리거나 부딪히지 않도록 하십시오. 이렇게 되면 플레이어가 오작동될 수 있습니다.
- 헤드폰/이어폰의 코드를 잡아당기지 마십시오.
- 플레이어를 다음과 같은 장소에 두지 마십시오.
  - 매우 뜨거운 장소 (60°C (140°F) 이상)
  - 직사광선에 노출되거나 난방 장치에 인접한 곳
  - 창문이 닫혀진 자동차 (특히 여름에 주의)
  - 화장실과 같은 습기가 찬 곳
  - 자석, 스피커, TV 등과 같이 전자기 물체가 있는 곳
  - 먼지가 많은 곳

### 과열

장시간 동안 플레이어를 사용하면 과열 현상이 일어날 수 있습니다. 그러나 이것은 오작동이 아닙니다.

### 기계적 소음

플레이어는 작동 중일 때 기계적 소음이 나며, 이것은 플레이어의 전원 절약 시스템에 의해 발생합니다. 이것은 오작동이 아닙니다.

### 설치

직사광선, 열, 습기, 진동 등이 심한 곳에서 플레이어를 사용하지 마십시오.

### MD 카트리지

- 내부 디스크를 직접 만지지 마십시오. 서터를 역지로 열면 내부 디스크가 손상될 수 있습니다.
- MiniDisc를 옮기는 경우에는 케이스에 넣어 운반하십시오.
- 직사광선, 열, 습기, 먼지 등이 심한 곳에서는 카트리지를 보관하지 마십시오.
- MD의 지정된 부분 이외에는 레이블을 붙이지 마십시오. 디스크의 오목한 부분에 레이블을 붙여야 합니다.

### 헤드폰/이어폰 사용 지침

#### 안전 주행

- 자동차, 자전거, 기타 전동 차량 등으로 주행하고 있을 때는 헤드폰/이어폰을 사용하지 마십시오. 이러한 사항은 대부분의 지역에서 불법이며 교통 사고가 발생할 수도 있습니다. 또한 보행 중에 특히 횡단 보도에서 플레이어의 볼륨을 높이면 위험할 수 있습니다. 위험 가능성이 많은 상황에서는 세심한 주의를 기울이거나 플레이어를 계속 사용하지 마십시오.
- 제공된 헤드폰/이어폰에 알레르기 반응이 있는 경우에는 즉시 사용을 중지하고 의사와 상의하거나 Sony 서비스 센터에 문의하십시오.

#### 청각 장애 예방

헤드폰이나 이어폰을 사용하는 경우에는 볼륨을 너무 높이지 마십시오. 장시간 동안 큰 사운드를 들으면 청력에 문제가 발생할 수 있습니다. 귀에서 울리는 듯한 소리가 나면 볼륨을 줄이거나 사용을 중지하십시오.

#### 주위에 대한 배려

주변의 소리를 들을 수 있고 주변 사람들에게 피해를 가지 않도록 적절한 레벨로 볼륨을 유지하십시오.

## 청소

- 약간 축축한 부드러운 형겔으로 플레이어를 닦은 후 마른 형겔으로 다시 닦으십시오. 거친 수세미, 연마제, 알콜이나 벤젠과 같은 용제를 사용하면 표면이 손상될 수 있습니다.
- 디스크 카트리지의 먼지를 제거할 때는 마른 형겔으로 닦으십시오.
- 렌즈에 먼지가 있으면 플레이어가 제대로 작동하지 않을 수 있습니다. MD를 삽입하거나 분리한 후에는 디스크 덮개를 닫으십시오.
- 좋은 음질을 유지하려면 부드러운 형겔을 사용하여 헤드폰/이어폰의 플러그를 닦으십시오. 플러그가 더럽게 되면 재생 중 사운드가 일시적으로 멈추거나 소음이 발생합니다.
- 아래 그림과 같이 면봉이나 부드러운 형겔으로 터미널을 주기적으로 닦아 주십시오.

## 배터리 수납부

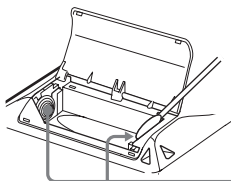

터미널

플레이어에 대해 궁금한 사항이나 문제가 있으면 가까운 Sony 제품 대리점에 문의하십시오 (플레이어에 디스크가 들어 있을 때 문제가 발생한 경우는 문제의 원인을 빨리 확인할 수 있도록 디스크가 들어 있는 상태로 Sony 대리점에 문의하십시오).  
Sony 대리점에 문의할 때는 플레이어 및 헤드폰/이어폰을 가져가셔야 합니다.



## 문제 해결

아래 사항을 확인한 후에도 문제가 계속되면 가까운 Sony 대리점에 문의하십시오.

증상	원인/해결 방법
플레이어가 전혀 작동하지 않거나 제대로 작동하지 않습니다.	<ul style="list-style-type: none"> <li>• 플레이어에 MD를 넣지 않은 상태에서 작동했습니다(디스플레이에 “NoDISC”가 깜박이는 경우). ➔ MD를 넣으십시오.</li> <li>• HOLD 기능이 작동 중입니다(플레이어에서 작동 단추를 눌렀을 때 디스플레이에 “HOLD”가 나타나는 경우). ➔ HOLD 스위치를 화살표 반대방향으로 밀어 HOLD를 해제하십시오(7, 18페이지).</li> <li>• 플레이어 안에 습기가 찼습니다. ➔ MD를 꺼내고 습기가 마를 때까지 플레이어를 따뜻한 곳에 두십시오.</li> <li>• 배터리가 부족합니다(“LoBATT”가 깜박이거나 아무것도 나타나지 않는 경우). ➔ 배터리를 새 것으로 교체하십시오(6페이지).</li> <li>• 배터리가 잘못 끼워졌습니다. ➔ 배터리를 올바르게 끼우십시오(6페이지).</li> <li>• 녹음되지 않은 MD를 넣었습니다(디스플레이에 “BLANK”가 깜박이는 경우). ➔ 녹음된 MD를 넣으십시오.</li> <li>• 플레이어가 디스크를 읽을 수 없습니다(흡집이 있거나 먼지가 있는 경우 또는 디스플레이에 “ERROR”가 깜박이는 경우). ➔ 디스크를 다시 넣거나 교체하십시오.</li> <li>• 작동되는 동안, 플레이어가 기계적 충격을 받았거나 심한 정전기가 발생했습니다. ➔ 다음과 같이 작동을 다시 시작하십시오.             <ol style="list-style-type: none"> <li>1 배터리를 제거하십시오.</li> <li>2 약 30초 동안 플레이어를 그대로 방치해 두십시오.</li> <li>3 배터리를 다시 끼우십시오.</li> </ol> </li> </ul>
MD가 제대로 재생되지 않습니다.	<ul style="list-style-type: none"> <li>• 플레이어가 반복 모드로 설정되어 있습니다(플레이어에 “C”가 표시된 경우). ➔ “Normal” 재생 모드를 선택하고 재생을 다시 시작하십시오. 자세한 내용은 “재생 모드 선택”(10페이지)을 참조하십시오.</li> <li>• 디스크가 그룹 모드에서 재생 중입니다. ➔ 그룹 모드를 해제하십시오.</li> </ul>
MD가 첫 번째 트랙에서 재생되지 않습니다.	<ul style="list-style-type: none"> <li>• 마지막 트랙에 도달하기 전에 디스크가 재생을 중지했습니다. ➔ 첫 번째 트랙에서 재생을 시작하도록 ▶▶▶▶을 2초 이상 계속 누르십시오.</li> <li>• 디스크가 그룹 모드에서 재생 중입니다. ➔ 그룹 모드를 해제하고 재생을 중지하십시오. 그런 다음 첫 번째 트랙에서 재생을 시작하도록 ▶▶▶▶을 2초 이상 계속 누르십시오.</li> </ul>

증상	원인/해결 방법
디지털 사운드 프리셋 기능이 작동하지 않습니다.	<ul style="list-style-type: none"> <li>• 디지털 사운드 프리셋이 해제되었습니다.            ➔ “SOUND 1” 또는 “SOUND 2”를 선택하십시오. 자세한 내용은 “고음 및 저음 조정 (디지털 사운드 프리셋)” (15페이지)을 참조하십시오.</li> </ul>
재생 중 사운드가 건너 뜁니다.	<ul style="list-style-type: none"> <li>• 진동이 계속 발생하는 곳에 플레이어를 두었습니다.            ➔ 진동이 없는 곳으로 플레이어를 옮기십시오.</li> <li>• 트랙이 아주 짧아도 사운드가 건너 뛴 수 있습니다.            ➔ 1초 미만인 트랙을 만들지 않도록 하십시오.</li> </ul>
사운드에 잡음이 많이 납니다.	<ul style="list-style-type: none"> <li>• TV 등과 같은 자성이 강한 장치가 주변에 있습니다.            ➔ 자성이 강한 기기가 없는 곳으로 플레이어를 옮기십시오.</li> </ul>
잡음이 잠깐씩 들립니다.	<ul style="list-style-type: none"> <li>• 사운드가 LP4 스테레오 모드로 녹음되었습니다.            ➔ LP4 모드에 사용된 압축 방식의 특성으로 인해, 매우 드문 경우이지만 이 모드로 녹음된 사운드를 재생하는 동안 잡음이 발생할 수 있습니다.</li> </ul>
플레이어가 제대로 작동하지 않습니다.	<ul style="list-style-type: none"> <li>• 프로그램 재생이 선택된 상태에서 그룹 모드를 입력했습니다.            ➔ 프로그램 재생을 선택하기 전에 그룹 모드로 변경하십시오.</li> </ul>
헤드폰/이어폰에 사운드가 들리지 않습니다.	<ul style="list-style-type: none"> <li>• 헤드폰/이어폰 플러그가 제대로 연결되지 않았습니다.            ➔ 헤드폰/이어폰 플러그를  잭에 제대로 끼우십시오.</li> <li>• 볼륨이 너무 낮습니다.            ➔ VOL + 또는 -를 눌러 볼륨을 조정하십시오.</li> <li>• 플러그에 먼지가 끼었습니다.            ➔ 플러그를 닦으십시오.</li> </ul>
볼륨을 높일 수 없습니다.	<ul style="list-style-type: none"> <li>• AVLS가 작동 중입니다.            ➔ AVLS를 “OFF”로 설정하십시오 (18페이지).</li> </ul>
그룹 기능이 작동하지 않습니다.	<ul style="list-style-type: none"> <li>• 그룹 정보가 없는 디스크를 사용하는 중에 그룹 모드를 설정하려고 했습니다.            ➔ 그룹 정보가 있는 디스크를 사용하십시오.</li> <li>• 그룹에 속해 있지 않은 트랙을 재생하는 동안 그룹 모드를 설정하려고 했습니다.            ➔ 그룹에 속해 있지 않은 트랙을 재생하는 경우에는 그룹 기능을 사용할 수 없습니다.</li> <li>• 프로그램 재생을 선택할 때 그룹 모드를 설정하려고 했습니다.            ➔ 프로그램 재생을 선택하기 전에 그룹 모드를 설정하십시오.</li> </ul>
되감기 또는 앞으로 빨리감기를 작동하면, 트랙이 이전 트랙으로 돌아가지 않거나 다음 트랙으로 이동되지 않습니다.	<ul style="list-style-type: none"> <li>• 그룹 건너뛰기 모드가 설정되어 있습니다.            ➔ 그룹 건너뛰기 모드를 해제하십시오. 5초 내에 아무런 작동도 하지 않으면 그룹 건너뛰기 모드가 자동으로 취소됩니다. 자세한 내용은 “특정 그룹 선택 및 재생 (그룹 건너뛰기 기능)” (13페이지)을 참조하십시오.</li> </ul>

## 사양

### MD 플레이어

#### 오디오 재생 시스템

MiniDisc 디지털 오디오 시스템

#### 레이저 다이오드 속성

소재: GaAlAs

파장:  $\lambda = 790\text{nm}$

방출 시간: 연속

레이저 출력:  $44.6\mu\text{W}$  이하

(이 출력은 구경 7mm 집광 블록 렌즈 표면에서 200mm 떨어진 위치에서 측정된 값입니다.)

#### 회전 속도

약 300rpm ~ 2,700rpm

#### 오류 수정 능력

ACIRC (Advanced Cross Interleave

Reed Solomon Code)

#### 샘플링 주파수

44.1kHz

#### 코딩

ATRAC (Adaptive TRansform Acoustic Coding)

ATRAC3 — LP2/LP4

#### 변조 시스템

EFM (Eight to Fourteen Modulation)

#### 채널 수

스테레오 채널 2개

모노 채널 1개

#### 응답 주파수

20 ~ 20,000Hz  $\pm$  3dB

#### 와우 및 플러터

측정 가능 제한값 미만

#### 출력

Ⓜ: 스테레오 미니 잭, 최대 출력 레벨

3.5mW + 3.5mW, 로드 임피던스 16옴

### 일반 사항

#### 전원 사양

LR6 (AA 사이즈) 알카라인 배터리 (별매)

한 개

#### 배터리 사용 시간

“배터리 수명” (6페이지)을 참조하십시오

#### 크기

약 81 × 28.9 × 74.4mm (w/h/d) ( $3\frac{1}{4} \times 1\frac{3}{16} \times 3$ 인치) 돌출부 제외

#### 무게

약 93g (3.3oz) 플레이어만의 무게

미국 및 외국 특허들은 Dolby Laboratories로부터 사용허가 된 것임.

디자인과 사양은 통보 없이 변경될 수 있습니다.

### 별매 부속품

MDR 시리즈 스테레오 헤드폰/이어폰\*

SRS 시리즈 액티브 스피커

\* 광 헤드폰 사용자 스테레오 미니 플러그가 달린 헤드폰만 사용하십시오. 마이크로 플러그가 달린 헤드폰/이어폰은 사용할 수 없습니다.

해당 대리점에서 위의 부품 중 일부를 취급하지 않을 수 있습니다. 현지에서 제공되는 부속품에 대한 자세한 내용은 해당 대리점에 문의하십시오.



Printed using VOC (Volatile Organic  
Compound)-free vegetable oil ink.

<http://www.sony.net/>

Printed in Malaysia

Download from [Www.Somanuals.com](http://www.Somanuals.com). All Manuals Search And Download.

## Free Manuals Download Website

<http://myh66.com>

<http://usermanuals.us>

<http://www.somanuals.com>

<http://www.4manuals.cc>

<http://www.manual-lib.com>

<http://www.404manual.com>

<http://www.luxmanual.com>

<http://aubethermostatmanual.com>

Golf course search by state

<http://golfingnear.com>

Email search by domain

<http://emailbydomain.com>

Auto manuals search

<http://auto.somanuals.com>

TV manuals search

<http://tv.somanuals.com>