

Portable DVD Player

Operating Instructions _____ **US**

Mode d'emploi _____ **FR**

Manual de instrucciones _____ **ES**

Owner's Record

The model and serial numbers are located on the bottom of the unit.

Record the serial number in the space provided below.

Refer to these numbers whenever you call upon your Sony dealer regarding this product.

Model No. MV-700HR Serial No. _____

For installation and connections, refer to "Connection" on page 9.

En ce qui concerne l'installation et les raccordements, reportez-vous à la section « Raccordements », page 9.

Si desea obtener información sobre la instalación y las conexiones, consulte el apartado "Conexiones" de la página 9.



MV-700HR

Warning

To prevent fire or shock hazard, do not expose the unit to rain or moisture.

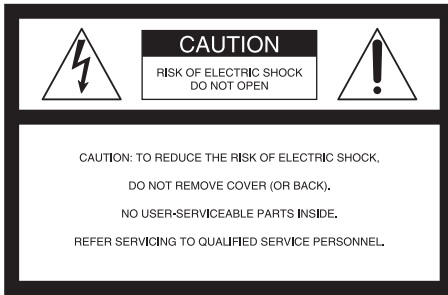

This symbol is intended to alert the user to the presence of uninsulated "dangerous voltage" within the product's enclosure that may be of sufficient magnitude to constitute a risk of electric shock to persons.



This symbol is intended to alert the user to the presence of important operating and maintenance (servicing) instructions in the literature accompanying the appliance.

CAUTION

The use of optical instruments with this product will increase eye hazard.

CAUTION

Use of controls or adjustments or performance of procedures other than those specified herein may result in hazardous radiation exposure.

CAUTION-
Laser radiation when open.
DO NOT STARE INTO BEAM.

This label is located beside the disc cover.

WARNING

This equipment has been tested and found to comply with the limits for a Class B digital device, pursuant to Part 15 of the FCC Rules. These limits are designed to provide reasonable protection against harmful interference in a residential installation. This equipment generates, uses, and can radiate

radio frequency energy and, if not installed and used in accordance with the instructions, may cause harmful interference to radio communications. However, there is no guarantee that interference will not occur in a particular installation. If this equipment does cause harmful interference to radio or television reception, which can be determined by turning the equipment off and on, the user is encouraged to try to correct the interference by one or more of the following measures:

- Reorient or relocate the receiving antenna.
- Increase the separation between the equipment and receiver.
- Connect the equipment into an outlet on a circuit different from that to which the receiver is connected.
- Consult the dealer or an experienced radio/TV technician for help.

You are cautioned that any changes or modifications not expressly approved in this manual could void your authority to operate this equipment.

For the customers in the USA

RECYCLING LITHIUM-ION BATTERIES

Lithium-ion batteries are recyclable. You can help preserve our environment by returning your used rechargeable batteries to the collection and recycling location nearest you.

For more information regarding recycling of rechargeable batteries, call toll free 1-800-822-8837, or visit <http://www.rbrbc.org/>

Caution: Do not handle damaged or leaking Lithium-ion batteries.



CAUTION

- When installing, be sure to fix the unit securely.
- While operating, be sure to fasten seatbelts to avoid injuries caused by a sudden movement of the vehicle.

For the customers in the United States

This product contains mercury. Disposal of this product may be regulated if sold in the United States. For disposal or recycling information, please contact your local authorities or the Electronics Industries Alliance (<http://www.eiae.org>).

Table of Contents

Warning	2
Welcome !	4
Precautions	5
About this manual	6
About the discs this player can play	7
Connection	9
Resetting the player	13
Location of controls	14

Various Playback

Playing a disc	16
Searching a chapter/title/track directly	18
Resume playback	18
Using MP3/JPEG menu	19
Playing a "Memory Stick"	21
Playing repeatedly (Repeat Playback)	22
Creating your own program (Program Playback)	23
Displaying elapsed time	24
Changing the subtitle language	25
Using a DVD menu	26
Using the TOP MENU button	26
Using the MENU button	26
Changing the audio language	27
Changing angles	27
Changing the audio output	28
Using the PBC (playback control) function	28

Using the radio

Listening to the radio	29
Presetting radio stations	29

Changing Setup

Setting for DVD player	
- General Setup Page	31
Settings for digital audio output	
- Audio Setup page	32
Language settings for DVD playback	
- Language Setup Page	33
Settings for the Parental Control	
- Parental Setup page	34
Selecting the Parental Control mode on and off	
- Parental Control	34
Setting the password - Password	34
Preparing for the initial parental setting	
- Level	35
Monitoring video signals input from the connected device	35
Selecting the color system for the input video signal	35
Settings by using the S-MENU button on the monitor	36
How to set preference	36
Setting the clock and calendar	38
Setting the reference volume	38

Additional information

Maintenance	39
Notes on discs	40
About MP3 files	41
About "Memory Stick"	42
Specifications	44
System	44
Audio characteristics	44
Radio section	44
General	44
Monitor	44
Troubleshooting	45
General	45
Disc/"Memory Stick" playback	45
Picture	46
Operation	46
Error display	47
Error displays	47
Language Code List	48

Welcome !

Thank you for purchasing this Sony Portable DVD Player. You can enjoy its various features even more with:

- DVD / Video CD / Audio CD playback.
- Support DTS / Dolby Digital through optical digital output terminal.
- MP3 / JPEG file playback (recorded on CD-ROMs / CD-Rs / CD-RWs).
- **Supplied controller accessory**
Card remote commander
RM-X707

Before operating the player, please read these operating instructions thoroughly and retain them for future reference.

Copyrights

This product incorporates copyright protection technology that is protected by method claims of certain U.S. patents, other intellectual property rights owned by Macrovision Corporation, and other rights owners. Use of this copyright protection technology must be authorized by Macrovision Corporation, and is intended for home and other limited viewing uses only unless otherwise authorized by Macrovision Corporation. Reverse engineering or disassembly is prohibited.

- “Memory Stick,”  and “MagicGate Memory Stick” are trademarks of Sony Corporation.
- “Memory Stick Duo” and “**MEMORY STICK DUO**” are trademarks of Sony Corporation.
- “MagicGate” and “**MAGIC GATE**” are trademarks of Sony Corporation.
- “Memory Stick PRO” and “**MEMORY STICK PRO**” are trademarks of Sony Corporation.

Manufactured under license from Dolby Laboratories. “Dolby”, “Pro Logic”, and the double-D symbol are trademarks of Dolby Laboratories.

“DTS,” “DTS Digital Surround” and “DTS Digital Out” are trademarks of Digital Theater Systems, Inc.



Precautions

To avoid the risk of serious injury or accident, read the following precautions before installing and operating the player.

On safety

Do not put any foreign objects in the DC IN 12V jack.

On power sources

- Use house current or a car battery (12 V DC).
- For use in your house, use the AC power adaptor supplied with the player. Do not use any other AC power adaptor since it may cause the player to malfunction.

Polarity of the plug



- Connect the AC power adaptor to an easily accessible AC outlet. Should you notice an abnormality in the AC power adaptor, disconnect it from the AC outlet immediately.
- The player is not disconnected from the AC power source (mains) as long as it is connected to the wall outlet, even if the player itself has been turned off.
- If you are not going to use the player for a long time, be sure to disconnect the power supply (AC power adapter or car battery cord). To remove the AC power adaptor from the wall outlet, grasp the plug itself; never pull the cord.

On heat build-up

Heat may build up in the player if it is used for an extended period of time. This, however, is not a malfunction.

For driver's safety

Comply with your local traffic rules and regulations.

- While driving
 - The driver must not watch or operate the player. It may lead to distraction and cause an accident.
 - The driver must not use the headphones. It may lead to distraction and cause an accident.
- While operating
 - Park the car in a safe place when the driver watches and operates the player or uses the headphones.
 - Do not insert your hands, fingers or foreign objects into the player. It may cause injury or damage to the player.
 - Take extra care not to wind the wire of the headphones around your neck avoiding injury or suffocation in the event of a sudden movement.

— Keep small articles out of the reach of children.

- If the player does not work, check the connections first. If everything is in order, check the fuse.
- If your car was parked in direct sunlight, allow the player to cool off before operating it.
- Avoid installing the player in places:
 - subject to temperature below 0°C (32°F) or above 45°C (113°F)
 - subject to direct sunlight
 - near heat sources (such as heaters)
 - exposed to rain or moisture
 - exposed to excessive dust or dirt
 - subject to excessive vibration
 - subject to heat:

Keep the player away from nearby hot vehicle components that heat up over time such as hoses, high current wires, and braking systems components. Make sure to leave enough room for ventilation on openings and slots to protect from over heating.

If you have any questions or problems concerning the player, please consult your nearest Sony dealer.

On charging

- Be sure to use the supplied AC power adaptor.
- If you do not use the player for a long time, remove the rechargeable battery from the player and keep it in the cool, dry place. To prevent degradation of the rechargeable battery, make sure not to store the rechargeable battery when it is either completely discharged or fully charged.
- The rechargeable battery may become hot during the charging procedure; this, however poses no danger.
- Charge the rechargeable battery pack at a temperature between 5°C (41°F) and 35°C (95°F).

The charging time will vary according to the surrounding temperature. (If the surrounding temperature is low, the required charging time will be longer. This is a characteristic of the built-in lithium-ion battery.)

- Because of the battery characteristics, the capacity of the rechargeable battery pack may be smaller than normal when it is used for the first time or after a long period of disuse. In this case, charge and discharge the battery several times. The normal battery life will be restored.
- If the capacity of the rechargeable battery pack drops to half the normal amount, consult your nearest Sony dealer.

On battery

Incorrect battery usage may lead to leakage of battery fluid or bursting battery. To prevent such accidents, observe the following precautions:

- Install the + and – poles of the battery correctly.
- When the player is not to be used for a long time, be sure to remove the battery.
- If a battery leak should develop, carefully and thoroughly wipe away battery fluid from the battery compartment before inserting new ones.

Moisture condensation

On a rainy day or in a very damp area, moisture condensation may occur inside the lenses. Should this occur, the player will not operate properly. In such a case, remove the disc and wait for about an hour until the moisture has evaporated.





To maintain high sound quality

Be careful not to splash a drink such as juice or other soft drinks onto the player or discs.

About this manual

Conventions

- Instructions in this manual describe how to use the player mainly by using the controls on the supplied wireless card remote commander.
- “DVD” may be used as a general term for DVD VIDEOS, DVD-Rs/DVD+Rs and DVD-RWs/DVD+RWs.
- The icons below are used in this manual:

Icon	Meaning
	Function available for DVD VIDEOS, DVD-Rs/DVD+Rs or DVD-RWs/DVD+RWs in video mode, or for DVD-RWs/DVD+RWs in VR (Video Recording) mode
	Functions available for Video CDs or CD-Rs/CD-RWs in video CD format
	Functions available for music CDs or CD-Rs/CD-RWs in music CD format
	Functions available for files in MP3 format stored on CD-ROMs/CD-Rs/CD-RWs, DVD-Rs/DVD+Rs or DVD-RWs/DVD+RWs
	Functions available for files in JPEG format stored on CD-ROMs/CD-Rs/CD-RWs, DVD-Rs/DVD+Rs or DVD-RWs/DVD+RWs

About the discs this player can play

This player can play the following discs:

- DVD Video
- DVD-R/DVD+R
- DVD-RW/DVD+RW
- Video CD
- Audio CD
- CD-R/CD-RW

Format of discs

DVD VIDEO	
DVD-R*	
DVD-RW*	
DVD+R*	
DVD+RW*	
Video CD	
Audio CD	
CD-R*	
CD-RW*	

* Including MP3/JPEG files.
 "DVD VIDEO," "DVD-R," "DVD-RW,"
 "DVD+R," and "DVD+RW" are trademarks.

Notes on CD-Rs (recordable CDs)/ CD-RWs (rewritable CDs)/DVD-Rs (recordable DVDs)/DVD+Rs/DVD- RWs (rewritable DVDs)/DVD+RWs

- Some CD-Rs/CD-RWs/DVD-Rs/DVD+Rs/
 DVD-RWs/DVD+RWs (depending on the
 equipment used for its recording or the
 condition of the disc) may not play on this
 player.
- You cannot play a CD-R/CD-RW that is not
 finalized*.
- You can play MP3/JPEG files recorded on
 CD-ROMs, CD-Rs, CD-RWs, DVD-Rs,
 DVD+Rs, DVD-RWs and DVD+RWs.

* A process necessary for a recorded CD-R/CD-RW
 disc to be played on the CD player.

Region code of DVDs this player can play

This player has a region code printed on the
 bottom of the player and will only play DVDs
 that are labeled with identical region codes.
 DVDs labeled  will also be played on this
 player.

If you try to play any other DVD, the message
 "Wrong Region" will appear on the screen.
 Depending on the DVD, the region code
 indication may not appear even if the DVD is
 prohibited by area restrictions.

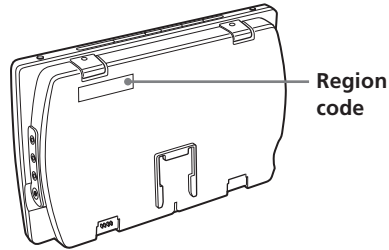

	
SONY ® MODEL NO. MV-700HR	
PORTABLE DVD PLAYER DC 12V ⎓ NEGATIVE GROUND	Manufactured under license from Dolby Laboratories. "Dolby" and the double-D symbol are trademarks of Dolby Laboratories.
SERIAL NO.	"DTS" and "DTS Digital Out" are trademarks of Digital Theater Systems, Inc.
	U.S. Patent Nos. 4,831,693; 4,819,286; 4,907,203; 5,315,448; and 6,516,132.
<small>THIS DEVICE COMPLIES WITH PART 15 OF THE FCC RULES. OPERATION IS LIMITED TO THE FOLLOWING TWO CONDITIONS: (1) THIS DEVICE MUST NOT CAUSE HARMFUL INTERFERENCE, AND (2) THIS DEVICE MUST ACCEPT ANY INTERFERING SIGNALS, INCLUDING INTERFERENCE THAT MAY CAUSE UNDESIRABLE OPERATION.</small>	CERTIFICATION PRODUCT COMPLIES WITH DHS RULES-21-CFR-SUB- CHAPTER J-APPLICABLE AT DATE OF MANUFACTURE. SONY CORPORATION 3-8-1, Kashiwa-gawa, Shinagawa-ku, Tokyo, 141-0041, Japan SEK
MADE IN KOREA	2-593-598-02

Note on the picture skipping

If a DVD has a crack, dirt, etc., it may be
 unable to be read or a picture skipping may
 occur.

Very rarely, playback sound could be skipped
 due to compatibility with the player.

In this case, take the disk and the player to
 your nearest Sony dealer.

Cautions

- This player **CANNOT** play these discs.
 - DVD-Audio
 - DVD-RAM
 - DVD-ROM (the data other than the MP3/JPEG file)
 - CD-G
 - SVCD
 - CD-I
 - Photo-CD
 - VSD
 - Active-Audio (Data)
 - Super Audio CD (SACD)
 - CD-Extra (Data)
 - Mixed CD (Data)
 - CD-ROM (the data other than the MP3/JPEG file)
- This product incorporates copyright protection technology that is protected by method claims of certain U.S. patents and other intellectual property rights owned by Macrovision Corporation and other rights owners. Use of this copyright protection technology must be authorized by Macrovision Corporation, and is intended for home and other limited viewing uses only unless otherwise authorized by Macrovision Corporation. Reverse engineering or disassembly is prohibited.

Note on PBC (Playback Control)



This player conforms to Ver. 1.1 and Ver. 2.0 of Video CD standards. You can enjoy two kinds of playback according to the disc type.

Disc type	You can
Video CDs without PBC functions (Ver. 1.1 discs)	Video playback (moving pictures) as well as music.
Video CDs with PBC functions (Ver. 2.0 discs)	<ul style="list-style-type: none"> • Interactive software with menu screens displayed on the monitor (PBC Playback, page 28). • Video playback functions. • High-resolution still pictures if they are included on the disc.

Note on DTS-encoded CDs

When playing DTS*-encoded CDs, excessive noise will be heard from the analog stereo outputs. To avoid possible damage to the audio system, the consumer should take proper precautions when the analog stereo outputs of this player are connected to an amplification system. To enjoy DTS Digital Surround™ playback, an external 5.1-channel DTS Digital Surround™ decoder system must be connected to the digital output of this player.

* "DTS," "DTS Digital Surround" and "DTS Digital Out" are trademarks of Digital Theater Systems, Inc.

Terms for discs

DVD structure

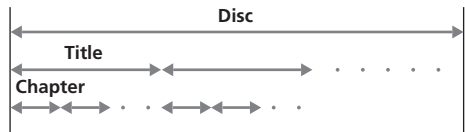

Video CD/Audio CD structure



- **Title**
The longest section of a picture or music feature on a DVD, e.g., a movie for video software, or an album for audio software, etc.
- **Chapter**
Sections of a picture or a music feature that are smaller than titles. A title is composed of several chapters. Each chapter is assigned a chapter number enabling you to locate the chapter you want. Depending on the disc, chapters may not be recorded.
- **Track**
Sections of a picture or a music feature on a Video CD/Audio CD. Each track is assigned a track number enabling you to locate the track you want.
- **Scene**
On a Video CD with PBC (playback control) functions, the menu screens, moving pictures and still pictures are divided into sections called "scenes." Each scene is assigned a scene number enabling you to locate the scene you want.

Connection

This player is supplied in two kinds of connection method. When using at home, connect it to the AC outlet. When using in a car, connect the player using the supplied cigar lighter adapter.

When using the AC power supply

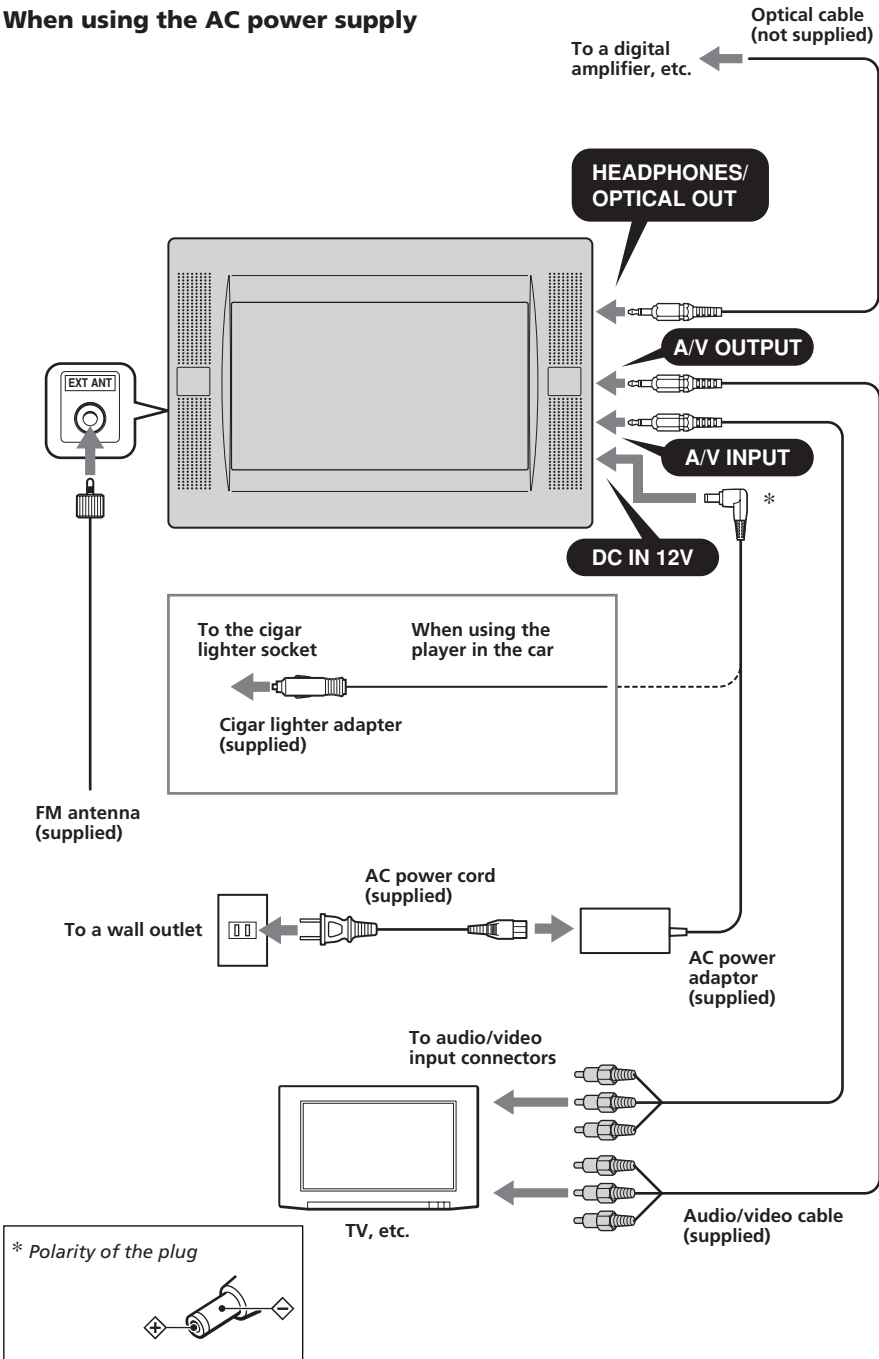

On A/V OUTPUT connectors

You can connect a TV to the A/V OUTPUT connectors to output the contents being played back on the player. Connect the yellow plugs of the audio/video cable to the video connectors on both the TV and the player, and connect the white plugs to the white (left audio) connectors and the red plugs to the red (right audio) connectors respectively.

On A/V INPUT connectors

You can connect a VTR, etc. to the A/V INPUT connectors to input the contents being played back on the device. You can connect the device in the same way as described on "On A/V OUTPUT connectors" above.

On HEADPHONES jack

You can connect a set of headphones to the HEADPHONES jack.

Notes

- When connecting another device to the player, be sure to connect the player to the power source after all other connections are completed.
- If an obstacle such as cigar ash is caught inside the cigar lighter socket, the contact between the power cord plug and the socket becomes incomplete and the plug may get extremely hot during use. To avoid this, check the socket and clean it if necessary before connecting the power cord.

Attaching the headrest installation kit to the seat

The player can be installed behind the headrest by using the supplied headrest installation kit.

Seat types on which you can mount the installation kit

- A seat with 2 headrest rods of diameter 10 mm to 15 mm.
- A seat with rods spaced between 42 mm and 192 mm.

Note

Depending on the seat type, it may not be possible to mount this unit.

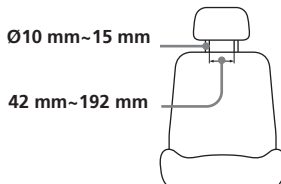

Before attaching, adjust the rod spacing **A** and depth positioning **B** depending on your headrest.

Note that the depth positioning **B** should be adjusted as closely as possible to the headrest in order to prevent the monitor from vibrating.

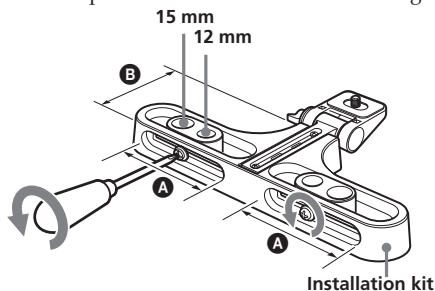

- 1 Remove the headrest and attach the installation kit to the rods.**
You can adjust the lateral position of the monitor by sliding the installation kit from side to side before tightening the screw.

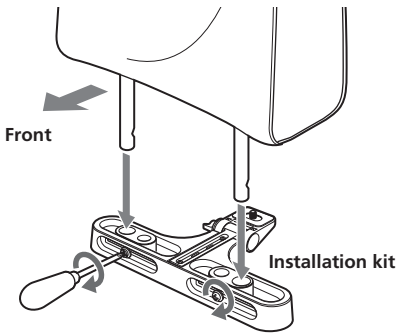

- 2 Attach the installation cradle to the installation kit and tighten the screw on the bottom using things like a coin.**

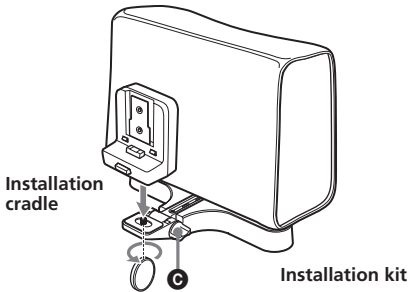

Adjust the angle of your monitor with the knob **C**.

Note
The backside of the installation cradle should be pressed against the headrest for the stable installation.

Removing the player from the installation cradle

Remove the player while pressing the button on the installation cradle.

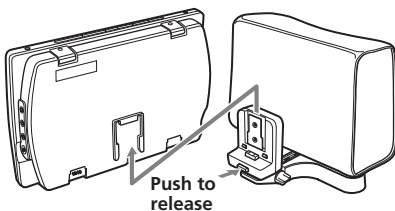

Using the rechargeable battery pack

Attach the rechargeable battery pack as illustrated below.

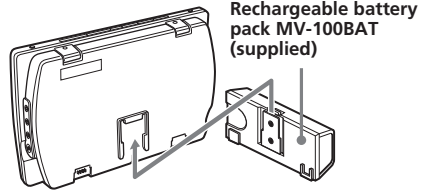

Slide up the rechargeable battery pack until you hear the click sound.

Removing the rechargeable battery pack from the player

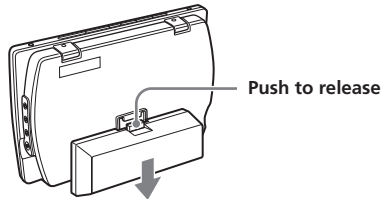

Push the release button on the rechargeable battery pack and slide it off.

Charging the rechargeable battery pack

Charge the rechargeable battery pack using AC power adaptor and AC power cord. You can charge the rechargeable battery pack while it is attached to the unit.

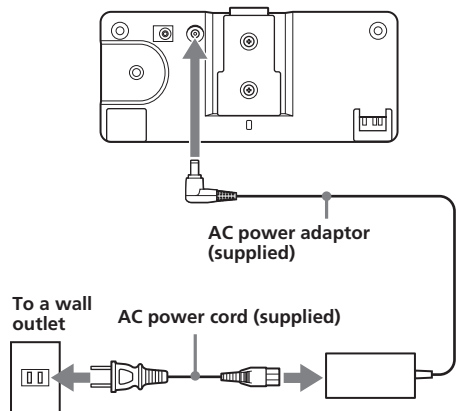

When attached to the main unit

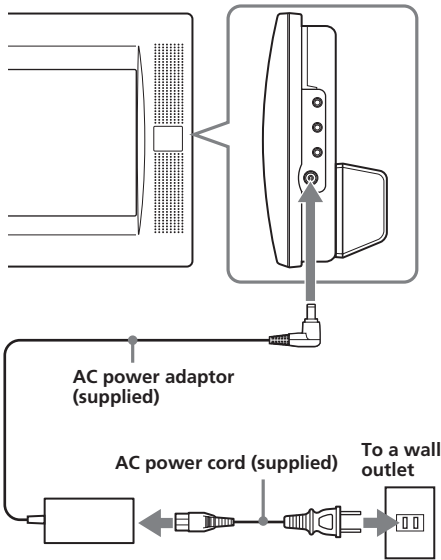

When to charge the rechargeable battery

- Charge the rechargeable battery when "LOW BATTERY" appears in the display.
- It usually takes about 6 hours* to complete charging the battery. The lamp of the rechargeable battery indicates the charging conditions.

While charging: Lights in orange
Charging completed: Lights in green
Charging error: Flashes in green

* The charging time may vary depending on the surrounding temperature.

Battery duration

Approximately 150 minutes** (fully charged)

** When used at room temperature.
When the monitor settings (S-MENU) are set to default.

CAUTION

- Remove the rechargeable battery from the main unit if you do not intend to use the player for an extended period of time.
- Charge the rechargeable battery before use if it has not been used for an extended period of time.
- Once charging is completed, remove the AC power adaptor from the rechargeable battery. Do not recharge the fully charged battery. (If you charge the fully charged battery, it will take about 60 minutes for the lamp of the battery to light in green again.)

- Do not charge the rechargeable battery using the supplied Power cord for the cigar lighter socket. The rechargeable battery cannot be charged in a car. Charge the rechargeable battery at home using the supplied AC power adaptor and AC power cord.

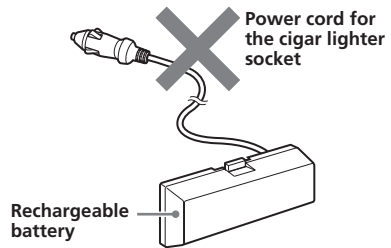

Inserting the back-up battery

Insert CR2032 battery into the battery compartment of the player. This battery save the memory data (clock setting and calendar setting).

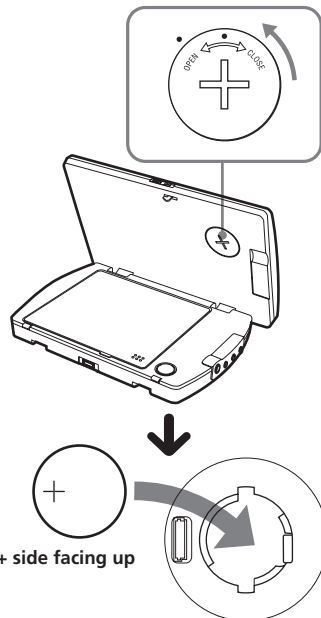

Notes on lithium battery

- Keep the lithium battery out of the reach of children. Should the battery be swallowed, immediately consult a doctor.
- Wipe the battery with a dry cloth to assure good contact.
- Be sure to observe the correct polarity when installing the battery.
- Do not hold the battery with metallic tweezers, otherwise a short-circuit may occur.

WARNING

Battery may explode if mistreated.
Do not recharge, disassemble, or dispose in fire.

Replacing the back-up battery

When the battery becomes weak, the calendar and clock will not be displayed correctly. Replace the battery with a new Sony CR2032 lithium battery. Use of any other battery may present a risk of fire or explosion.

Resetting the player

Before operating the player for the first time, you must reset the player. Press (RESET) with a pointed object, such as a ballpoint pen. Pushing it with force by using a needle may damage the player.

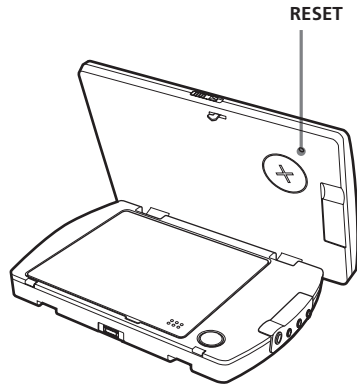

Notes

- When you press (RESET), some of the previous settings may be lost. If this occurs, make the settings again.
- It takes about 10 seconds for the player to reset itself after pressing (RESET). Do not insert a disc during this time. If you do, the player may not be reset properly.

Location of controls

MV-700HR

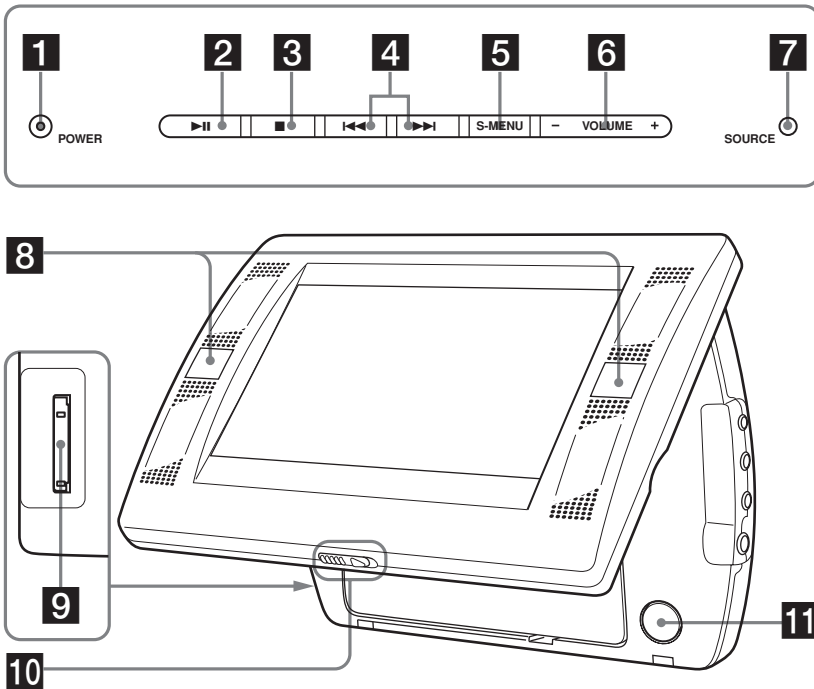

Refer to the pages listed for details.

- 1** **POWER (on/off) button** 16, 17, 35
To turn on/off the monitor.
- 2** **▶|| (play/pause) button** 16-19
- 3** **■ (stop) button** 17, 18, 20, 23
- 4** **◀◀ (previous)/▶▶ (next) buttons** 17, 20, 28
- 5** **S-MENU button** 36
To make various display settings.
- 6** **VOLUME-/+ buttons** 16, 29, 35, 36, 38
To turn up or down the volume or to select the item during menu operation.
- 7** **SOURCE button** 21, 29, 35
To select the input source.
- 8** **Receptor for the card remote commander/Transmitter for the cordless headphones**
- 9** **"Memory Stick" slot** 21
- 10** **Release lever**
- 11** **PUSH OPEN** 16

Card remote commander RM-X707

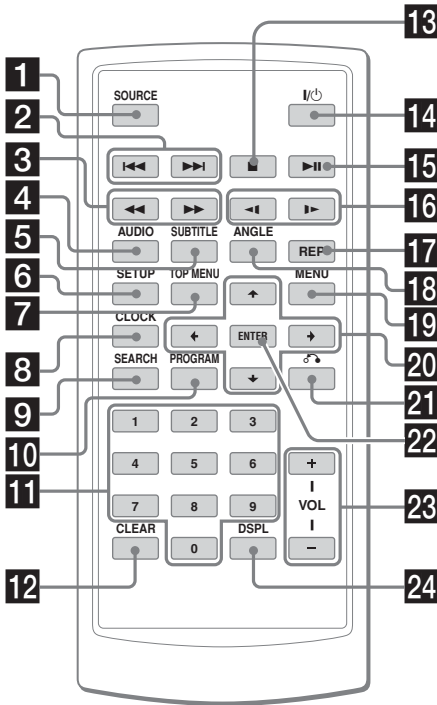

Refer to the pages listed for details.

- 1 SOURCE button 21, 29, 35**
To select the input source.
- 2 ◀▶ (previous/next) buttons 17, 20, 28**
- 3 ◀◀ (fast reverse)/▶▶ (fast forward) buttons 17**
- 4 AUDIO button 27, 28**
To change the audio output/audio language.
- 5 SUBTITLE button 25**
To change the subtitle language while playing a DVD.
- 6 SETUP button 30, 34, 35, 38**
Used to perform menu operations.
- 7 TOP MENU button 26, 28**
To display the top menu of a recorded DVD.
- 8 CLOCK button 38**
To display the calendar or clock.
- 9 SEARCH button 18**
To specify a desired point on a disc by chapter, title or track.
- 10 PROGRAM button 19, 23**
To enter the program Playback Mode.

The corresponding buttons of the card remote commander control the same functions as those on the player.
Instructions in this manual describe how to use the player by mainly using the card remote commander.

Tip
Refer to "Replacing the lithium battery of the card remote commander" for details on how to replace the battery (page 39).

- 11 Number buttons 18, 21, 23, 28, 29, 34**
- 12 CLEAR button 23**
- 13 ■ (stop) button 17, 18, 20, 23**
- 14 I/O (power on/off) button 16, 17**
- 15 ▶|| (play/pause) button 16-19**
- 16 ◀◀ (slow reverse)/||▶ (slow forward) buttons 17**
- 17 REP button 20, 22**
To select the repeat mode (DVD/Video CD/Audio CD), or playback mode (MP3/JPEG).
- 18 ANGLE button 27**
To select the multiple angles of view while playing a DVD.
- 19 MENU button 20, 26**
To display the recorded DVD menu.
- 20 ↑/↓/◀/▶ buttons 18, 19, 20, 21, 23, 26, 29, 30, 31, 34, 35, 38**
- 21 ↻ (return) button 28**
- 22 ENTER button 18-20, 23, 26, 30, 31, 34, 35**
To enter a setting.
- 23 VOL (+/-) buttons 16, 29**
- 24 DSPL button 19, 24**
To display the time information of the disc.

To turn off the power

Press **(POWER)** (or **()** on the card remote commander) so that the green light of the POWER switch on the player turns off.

After use

Turn off the player and disconnect the power cord from the power source.

Note on using the player in the car

Using the player while the ignition key is in ACC position and the engine is stopped may cause the car battery to run down.

Notes

- Read the instruction manual supplied with the disc to play with this player.
- Do not open the disc cover during playback.
- Depending on the recording method used on the disc, it may take a minute or more before playing.
- Depending on the condition of the disc, it may not play back (page 40).
- A high-bit rate MP3 file such as 320 kbps may not playback properly.

Operation for playback

To	Do this
Stop playback	Press ■ *1
Eject the disc	Press (PUSH OPEN) on the player.
Pause	Press ▶ *2 Press again to resume playback.
Go to the next chapter, track, or scene	Press ▶▶
Go back to the preceding chapter, track, or scene	Press ◀◀
Fast forward / fast reverse	Press ▶▶ / ◀◀ while playing*3 *4 Each press changes the playback speed as follows: 2 times of normal speed → 4 times of normal speed → 8 times of normal speed → 16 times of normal speed → 32 times of normal speed → normal playback speed.
Slow forward (DVD / Video CD only) / Slow reverse (DVD only)	Press ▶▶ / ◀◀ while playing Each press changes the playback speed as follows: 1/2 times of normal speed → 1/4 times of normal speed → 1/8 times of normal speed → 1/16 times of normal speed → normal playback speed.

*1 If the resume playback function is activated, you can resume playback later by pressing **▶||**. For details, see "Resume playback" (page 18).

*2 DVD/Video CD/Audio CD/MP3
"**||**" is displayed on the screen.

*3 DVD/Video CD
No sound is output during fast forward or fast reverse.

*4 A MP3 disc returns to normal playback when a MP3 file finishes.

Searching a chapter/title/track directly

1 During playbacks, press **SEARCH** to display search screen.

• DVD

Each time you press **SEARCH**, the search screen changes as follows:

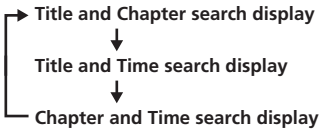

• Video CD/Audio CD*

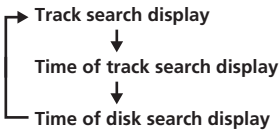

You can select the displayed items by pressing **←** or **→** button.

2 Press the number buttons to enter the desired chapter/title/track number.

When "Title" and "Chapter" are displayed

Title 01 / 01	Chapter	--	/ 01
---------------	---------	----	------

When "Title" and "Time" are displayed

Title 01 / 01	Time	-:--:--
---------------	------	---------

3 Press **ENTER**.

* You can use the number buttons on the card remote commander to select the track.

Note

You cannot set "0."

Resume playback

You can resume playback from the point where the playback has been stopped. The player memorizes the point even after the power is turned off.

1 During playback, press **■** to stop.

The player memorizes the point where playback is stopped.

• DVD/Video CD/Audio CD

"Press Play Key To Continue" appears on the screen.

2 Press **▶II** to start playback.

Playback starts from the point where playback has been stopped.

• MP3/JPEG

When resume playback is activated, playback starts from the beginning of the MP3/JPEG file (track) which you have stopped playback.

Notes

- When you playback a "Memory Stick", the resume function is deactivated. Even if a disc is being played, the resume function is deactivated when a "Memory Stick" is inserted in the player.
- To deactivate the resume function, press **■** again while playback is stopped. "Press Play Key To Continue" appears on the screen at this time.
- The resume function will be deactivated when the disc is ejected.
- For MP3/JPEG, the resume playback will not function when the unit is turned off.

Using MP3/JPEG menu

1 Insert a disc containing MP3 or JPEG files.

Screen Example:

- for MP3

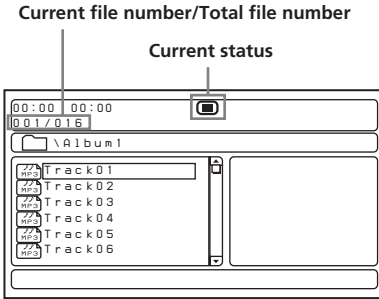

- for JPEG

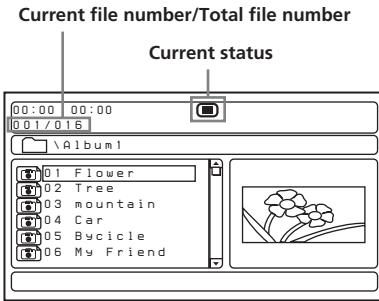

2 Press ►II.

Playback starts and the MP3/JPEG menu appears on the screen.

Screen example for MP3:

Current file number/Total file number

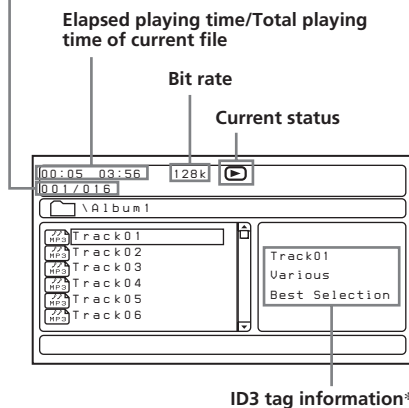

* This player supports ID3 tag of MP3 files version 1.0.

To select a folder or a file

While the player is stopped, use **↑** or **↓** button to select the folder or a file, then press **(ENTER)**.

When you press **(ENTER)** after selecting a folder, files inside the folder appear.

To select the display mode

Press **(PROGRAM)**.

Each time you press **(PROGRAM)**, the screen will change to folder mode or file list mode. In the file list mode, you can see all the files in the disc.

Also if you press **(DSPL)**, you can change the display mode to the current status.

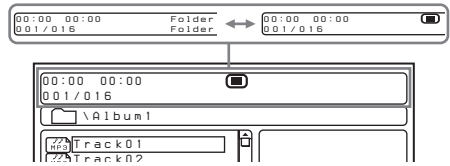

Using the thumbnail mode of JPEG disc

1 Press **■** while the JPEG image is displayed.

Images of files appear in 12 subscreens.

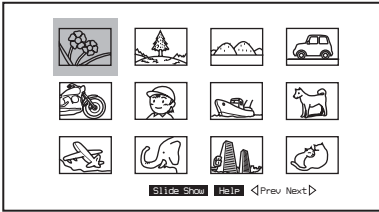

2 Select the image you want to view by pressing **↑/↓/←/→** buttons and press **(ENTER)**.

A JPEG image is displayed on the screen.

To go to the next or previous JPEG image list, press **↑/↓/←/→** to select “<Prev” or “Next>”, then press **(ENTER)**.

To view the images as a slideshow, press **↑/↓/←/→** to select “Slide Show”, then press **(ENTER)**. The slideshow starts from the selected image.

To return to the MP3/JPEG menu, press **(MENU)**.

To view the remote key functions

You can view the remote key functions in thumbnail mode.

Press **↑/↓/←/→** to select “Help”, then press **(ENTER)**.

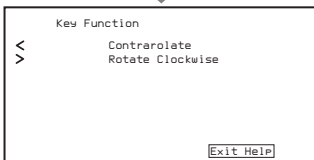
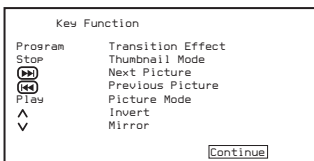

To select the playback mode

Press **(REP)** to select the playback mode.

Each time you press **(REP)**, playback mode changes as follows:

• MP3

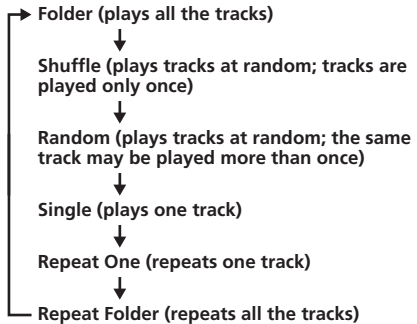

• JPEG

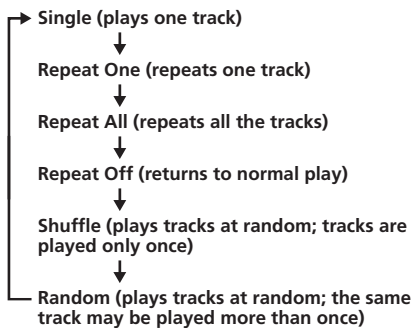

Notes

- While playing back, you cannot change a folder or file with the MP3/JPEG menu. Only the files in the selected folder can be selected with the **◀◀/▶▶** button. To change the folder, stop playback.
- Names for the MP3/JPEG folders and files are displayed properly when they consist of alphabets, numbers, or symbols only. The characters which this unit does not support are displayed as “-”.

Playing a "Memory Stick"

MP3 JPEG

You can playback MP3/JPEG files in a "Memory Stick".

Notes

- "Memory Stick Duo" and "Memory Stick PRO" cannot be used.
- Data playback that requires MagicGate functions cannot be performed.

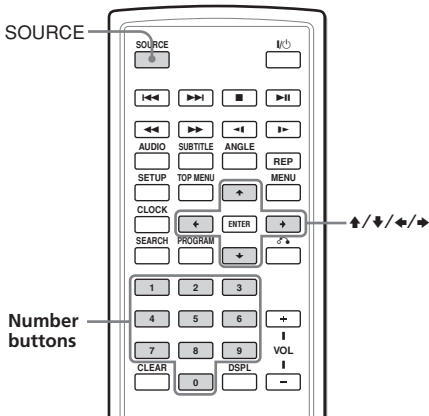

To eject the "Memory Stick"

Push in the "Memory Stick" momentarily, then remove it.

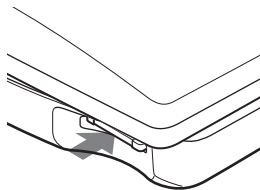

Notes

- Insert the "Memory Stick" in a right direction.
- Do not forcefully remove the "Memory Stick".

1 Insert a "Memory Stick" into the player until it clicks.

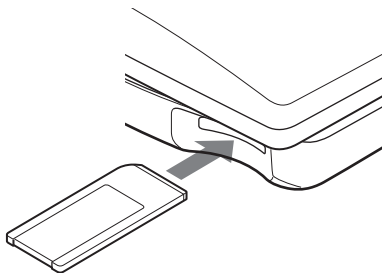

2 Press **SOURCE** repeatedly to select "MS".

The MP3/JPEG menu appears on the screen.

Press the number buttons or ↑/↓/←/→ buttons to select the desired folder/file (page 19).

Note

Depending on the recording method and size of data, it may take some time before playback of the first track/file.

Playing repeatedly (Repeat Playback)

DVD VCD CD

You can play all of the chapters or titles on a disc or a single track repeatedly. You can use a combination of Program Playback mode.

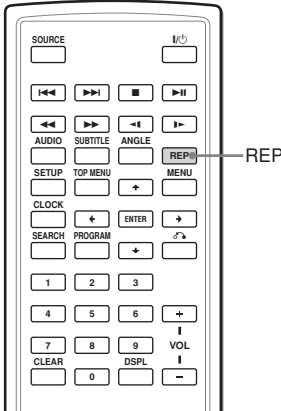

Press **REP** during playback.



Each time you press the button, repeat playback mode changes as follows:

• DVD

- **Chapter:** repeats the current chapter.
- ↓
- Title:** repeats the current title on a disc*.
- ↓
- ALL:** repeats all titles and chapters in the disc.
- ↓
- OFF:** normal playback

• Video CD (only when PBC is off)/Audio CD

- **Track:** repeats the track currently being played.
- ↓
- ALL:** repeats all tracks in the disc.
- ↓
- OFF:** normal playback

* You cannot select during playback.

To return to normal playback

Press **REP** repeatedly until the repeat icon disappears.

Creating your own program (Program Playback)



You can play the contents of a disc in the order you want by arranging the order of the titles, chapters, or tracks on the disc to create your own program. You can program up to 20 titles, chapters, and tracks.

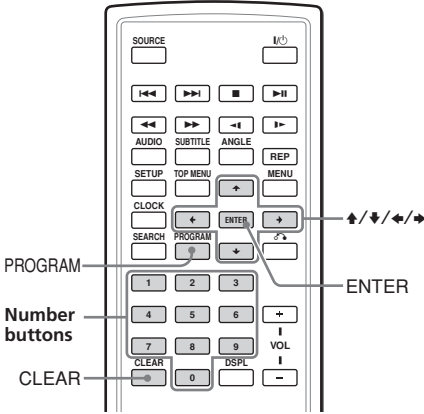

- 1 Press **(PROGRAM)**.
The program menu screen appears.

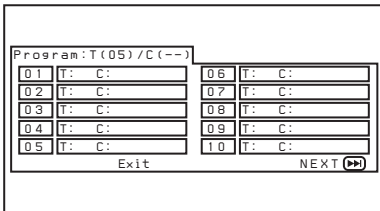

- 2 Select the title, chapter or track you want to program.

- DVD
Example: to select chapter "03" of title "02".
Press 0, 2, 0 and 3 on the number buttons.

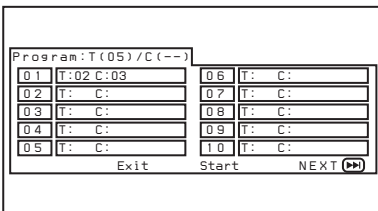

- Video CD (when PBC is off)/Audio CD
Example: to select track "02".
Press 0 and 2 on the number buttons.

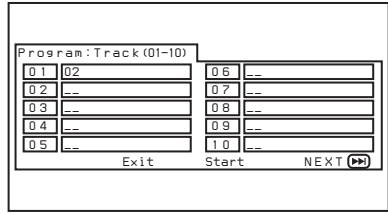

- 3 Repeat step 2 to program other titles, chapters or tracks.
To move to next program list, press **↑/↓/←/→** buttons to select "NEXT (▶▶)", then press **(ENTER)**.

- 4 Press **↑/↓/←/→** buttons to select "Start", then press **(ENTER)**.

To repeat the program playback

Press **(REPEAT)** to select "**(↺)** ALL" during program playback. The player repeats all programmed tracks.

To return to normal playback

Press **■** during program playback.

To change a program

- 1 Press **(PROGRAM)**.
- 2 Press **↑/↓/←/→** buttons to select "Stop", then press **(ENTER)**.
- 3 Follow step 2 of "Creating your own program (Program Playback)" for new programming.

To cancel the program

Press **(PROGRAM)** when the program menu screen appears.

Displaying elapsed time



You can display the elapsed time and the remaining time of DVDs, Video CDs and Audio CDs.

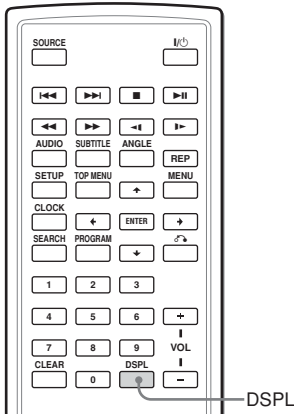

• Video CD (when PBC is off) / Audio CD

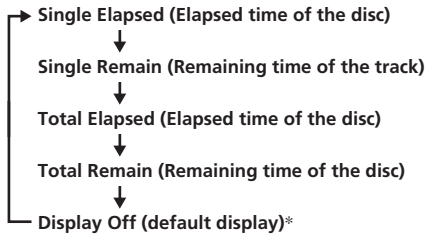

* It is not displayed when playing back an audio CD.

To turn off the time information

Press **DSPL** repeatedly to select "OFF."

During playback, press **DSPL**.

The elapsed time or the remaining time is displayed at the upper left.

Each time you press **DSPL**, the display changes as follows:

• DVD

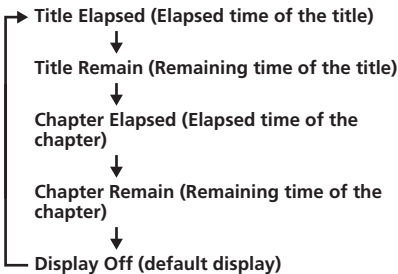

• Video CD (when PBC is on)

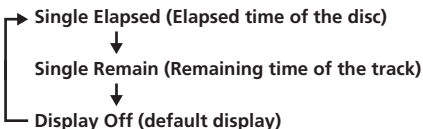

Changing the subtitle language

Some DVDs have recorded subtitles in one or more languages. You can turn the subtitles on or off, or change the subtitle language on such DVDs.

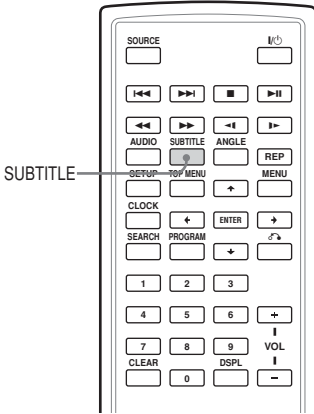

Press **(SUBTITLE)** during playback. The subtitle language is displayed at the upper left.

Example: a subtitle language display
 The disc contains 2 subtitle languages and the first language is currently selected.

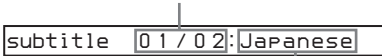

When the subtitle is language which cannot be selected on the Setup menu, "Others" will be displayed.

Each time you press **(SUBTITLE)**, the language switches within the list of subtitle languages recorded on the disc.

To turn off the subtitle

Press **(SUBTITLE)** repeatedly to select "Off."

Notes

- You can also change the subtitle languages by changing Setup*. See "Subtitle" (page 33).
- * You can change to a specific subtitle language using the DVD SETUP menu, only if the language is included in both the disc and the menu. In some discs, the initial language to be displayed is specified regardless of the DVD SETUP menu setting.
- This function varies or may not work, depending on the DVDs.

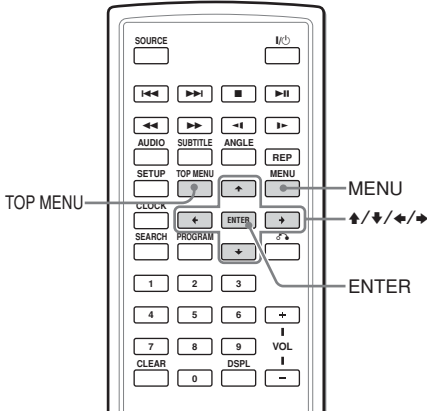

Using a DVD menu

With some DVDs you can use the original menu such as Title menu and DVD menu. In title menu, you can play your favorite scene or song by selecting titles of songs and scenes. You can select an item, subtitle language, audio language etc. by selecting a DVD menu. The contents of title menus and DVD menus differ depending on the DVD. There may be some DVDs which have no recorded menus.



Using the MENU button

Some DVDs have more comprehensive menu that includes things such as the audio languages, subtitle languages, titles, and chapters, etc.



- 1 During a DVD playback, press .**
The DVD menu is displayed.
- 2 Press  to select the desired item.**
- 3 Press .**
If additional selection screens appear, repeat step 2 and 3.

Notes

- Some DVDs do not have a DVD menu and on some DVDs, the contents of the DVD menu and title menu are the same.
- On some DVDs, "DVD Menu" may be expressed as "MENU."
- On some DVDs, "Press ENTER" may be expressed as "Press SELECT" in step 3.
- The contents of the DVD menu differ, depending on the DVDs.
- Read the instruction manual supplied with a DVD.

Using the TOP MENU button

Some DVDs have a title menu. From the title menu you can select a title for playback. Titles are the longest sections of a picture or music feature on a DVD, e.g., a movie, or an album for audio software, etc. The TOP MENU button is available to display the initial menu screen.

- 1 During DVD playback, press .**
The title menu* (top menu) is displayed.
**The contents of the title menu differ, depending on the DVD.*
- 2 Press  to select the desired title.**
- 3 Press .**
The title you selected starts to play.

Changing the audio language

Some DVDs have multiple audio languages you can choose from.

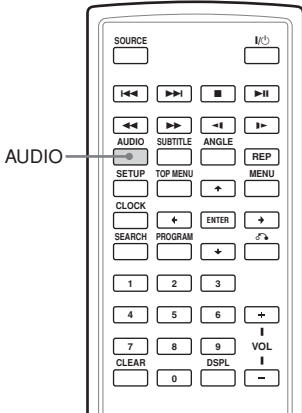

During playback, press **AUDIO** repeatedly to select the desired audio language.

The current audio language is displayed at the upper left.

Example: an audio language display



The format of the sound source (Dolby D, DTS, or LPCM) may appear.

When the display for the language code appears, input the language code corresponding to the desired language (page 48).

Notes

- You can switch the audio language only if multiple audio languages are recorded on the DVD.
- You can also change the audio languages by using the DVD menu (page 26) or the DVD SETUP menu* (page 33).
 - * You can change to a specific audio language using the DVD SETUP menu, only if the language is included in both the disc and the menu. In some discs, the initial language to be output is specified regardless of the DVD SETUP menu setting.
- This function varies or may not work, depending on the DVDs.

Changing angles

Some DVDs have multiple alternative angles recorded for certain scenes. If you have set "Angle Mark" to "On" (page 31), a notice appears at the scene.

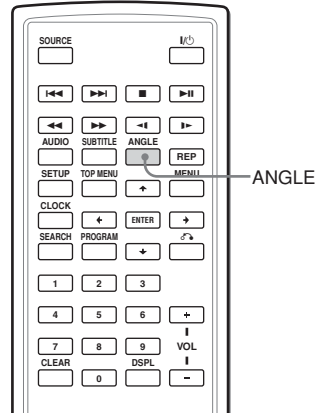

1 During playback of a DVD having multiple alternative angles recorded, press **ANGLE** when a notice appears. The number of the currently selected angle is displayed at the upper right.

2 Press **ANGLE** repeatedly to select your favorite angle number, while the angle number is displayed. Each time you press **ANGLE**, the angle number switches.



The angle number you have currently selected/the total number of multiple alternative angles

Notes

- You can switch the angle only if multiple angles are recorded on the DVD.
- The total number of recorded angles differs depending on the DVDs and scenes.
- You can switch the angle only during normal playback. You cannot switch the angle during fast forward/reverse playback.
- When the selected scene with multi angles appears, the angle is automatically switched to the angle number you selected in step 2.
- This function varies or may not work, depending on the DVDs.

Changing the audio output



You can select the desired audio output from "Stereo", "Mono Left", "Mono Right" or "Mix-Mono" during Video CD or Audio CD playback.

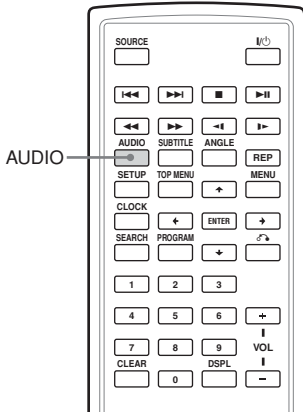

1 During playback, press **AUDIO**.

The current output is displayed at the upper left.

Example: an audio output display

Mono Right

2 Press **AUDIO** to select the desired output from "Stereo", "Mono Left", "Mono Right" or "Mix-Mono" while the output is displayed.

Each time you press **AUDIO**, the output switches.

Using the PBC (playback control) function **VCD**

During playback of a PBC compatible Video CD, you can display the PBC menu and select the item from the menu.

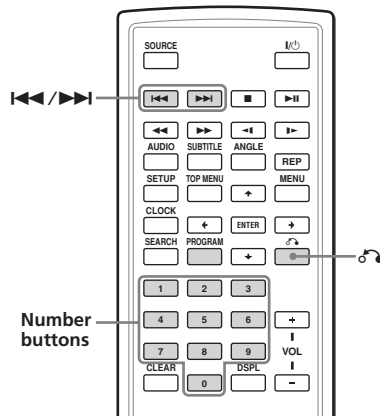

1 Start playback a Video CD with PBC functions.

The menu for your selection appears.

2 Press the number buttons to select the number of the desired item.

3 Follow the instructions in the menu for interactive operations.

Refer to the instructions supplied with the disc, as the operating procedure may differ depending on the Video CDs.

To return to the menu

Press

Tip

To play without using PBC, press **TOP MENU**. "PBC Off" appears on the TV screen and the player starts continuous play.

To return to PBC playback, press **TOP MENU** again.

Notes

- During playback of a Video CD with "PBC On," press to change the item. The PBC menu is not displayed but the item you selected starts to play.
- During playback of a Video CD with "PBC On," press to display the PBC menu and the mark.

Using the radio

Listening to the radio

You can listen to FM broadcasts.

Note

In the car, you cannot listen to the radio with this player.

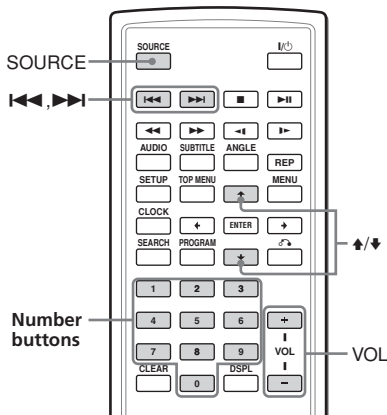

- 1 Press **(SOURCE)** repeatedly until "TUNER" is displayed.
- 2 Press **◀▶** or **▶▶** repeatedly to tune in a station.

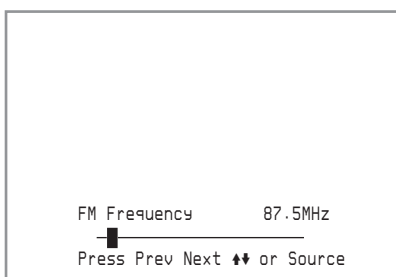

To adjust the volume

Press **(VOL)** (+) or **(VOL)** (-) (**(VOLUME)** (+) or **(VOLUME)** (-) on the monitor).

To improve the reception

Move the antenna to the suitable location for reception.

Presetting radio stations

You can preset up to 10 FM radio stations.

- 1 Tune in the station you want to preset.
- 2 Press and hold the number button of the preset number which you want to store the station on.

The selected preset number blinks pink.

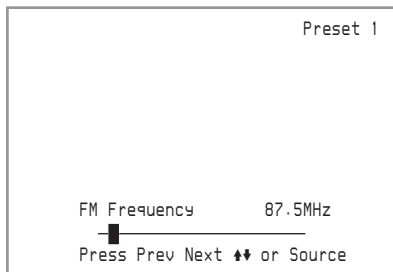

To tune in a preset station

- 1 Press **(SOURCE)** repeatedly until "TUNER" is displayed.
- 2 Press **↑** or **↓**.
You can tune in the desired preset station directly by pressing the number buttons.

Changing Setup

You can set up and adjust this player using the on-screen setup menus. Most settings need to be set when you first use this player.

Setup menus are:

- General Setup Page (system settings)
- Audio Setup page (settings for digital audio output)
- Language Page (language settings)
- Parental Setup Page (setting for parental control)

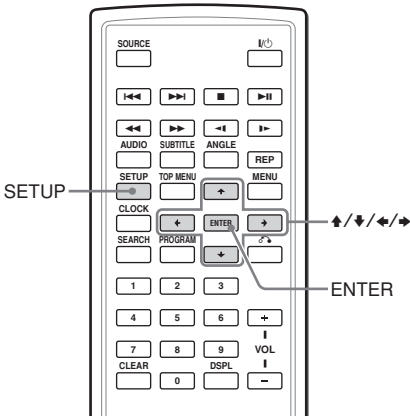

Refer to “Settings by using the S-MENU button on the monitor” (page 36) for settings of the monitor.

1 Press **(SETUP)**.

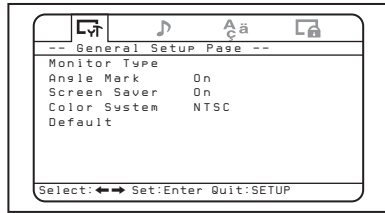

2 Press **←** or **→** button to select the desired item.

: General Setup Page

: Audio Setup Page

: Language Setup Page

: Parental Setup Page

3 Press **(ENTER)**.

4 Press **↑** or **↓** button to select the desired setting.

5 Press **(ENTER)**.

6 Press **↑/↓/←/→** to select (adjust) the setting option.

7 Press **(ENTER)**.

8 Press **(SETUP)**.

Setting for DVD player

- General Setup Page

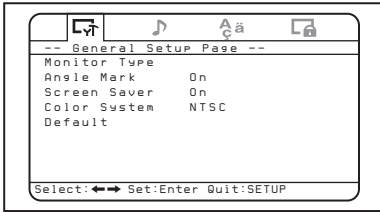

◆ Monitor Type

When you connect the player to a TV to watch the DVD on TV screen, make this setting according to the type of the TV screen.

The default settings are underlined.

4:3/Pan Scan Select this when you connect a 4:3 screen TV. The wide picture will be automatically displayed on the entire screen and the portions that do not fit will be cut off.

4:3/Letter Box Select this when you connect a 4:3 screen TV. The wide picture with the bands on the upper and lower portions of the screen will be displayed.

16:9 Select this when you connect a wide-screen TV or a TV with a wide mode function.

◆ Angle Mark

If various angles (multi-angles) for a scene are recorded on the DVD and you have set the "Angle Mark" to "On", a notice appears at the scene.

On A notice will appear at the scene.

Off A notice will not appear at the scene.

◆ Screen Saver

If you set the "Screen Saver" setting to "On", the screen saver image appears when you leave the player in pause or stop mode for more than 15 minutes. The screen saver will prevent the monitor from damage.

On Turns on the screen saver.

Off Turns off the screen saver.

◆ Color System

When you connect the player to a TV to watch the DVD on TV screen, make this setting according to the color system of your country.

PAL Always outputs the PAL signal.

NTSC Always outputs the NTSC signal.

◆ Default

You can reset setup menus to the factory setting.

- 1 Press **(SETUP)**, then press **←** or **→** button repeatedly until "General Setup Page" appears on the screen.
- 2 Press **(ENTER)**.
- 3 Press **↑** or **↓** button repeatedly to select "Default".
- 4 Press **(ENTER)**.

Settings for digital audio output - Audio Setup page

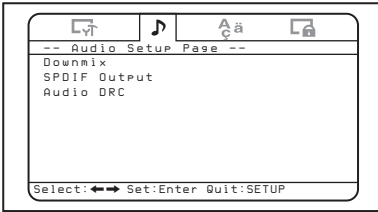

◆ Audio DRC

Makes the sound clear when the volume is turned down when playing a DVD that conforms to "Audio DRC". You can set the DRC (Dynamic Range Control) level from 8 steps. This setting affects the outputs of AUDIO OUTPUT.

→ **FULL**: Makes the low sounds clear even if you turn the volume down.
↳ **OFF**

◆ Downmix

You can select the downmix mode from "Surround" or "Normal". The downmix function is used to create stereo (2-channel) signals from more than 5 separated digital signals of a source. This setting affects the outputs of AUDIO OUTPUT.

Surround Select this when the connected audio equipment supports Dolby Surround (Pro Logic).

Normal Select this when the connected audio equipment does not support Dolby Surround (Pro Logic).

◆ SPDIF Output

You can set the mode of the audio signals output from the OPTICAL OUTPUT connector.

Off No signal is output from OPTICAL OUTPUT connector.

RAW Select this when you connect an audio component with a built in Dolby Digital decoder or DTS decoder.

PCM 48K Select this when you do not connect an audio component with a built in Dolby Digital decoder or DTS decoder.

Notes

- When "Off" is selected, no signal is output from the OPTICAL OUTPUT connector.
- When you connect the player and a digital recording device such as an MD player through an optical cable to record the CD contents with that device, the contents will be recorded as one continuous track.

Language settings for DVD playback - Language

Setup Page

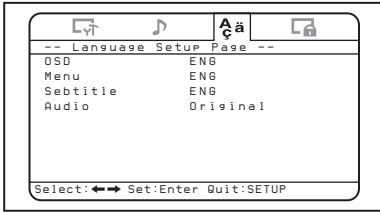

◆ Audio

Switches the language of the sound track. When you select "Original", the language given priority in the disc is selected.

Notes

- *Regardless of your setting, the language other than you set may be automatically activated, depending on the DVDs.*
- *Some DVDs are prohibited to change the audio language output, even if multiple languages are recorded.*

◆ OSD

Switches the language used for the menus on the screen.

◆ Menu

You can select the desired language for the disc's menu.

Note

Regardless of your setting, the language other than you set may be automatically activated, depending on the DVD.

◆ Subtitle

Switches the language for the subtitle recorded on the DVD VIDEO.

Note

Regardless of setting to the desired language, other language may be automatically activated, depending on the DVD.

Settings for the Parental Control - Parental Setup page

When you set the password for the first time, be sure to set the parental control together.

Selecting the Parental Control mode on and off - Parental Control

- 1 Press (SETUP).

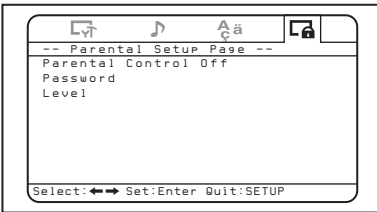

- 2 Press ← or → button repeatedly until "Parental Setup Page" appears on the screen.
- 3 Press (ENTER).
- 4 Press ↑ or ↓ button repeatedly to select "Parental Control", then press (ENTER).
- 5 Press ↑ or ↓ button repeatedly to select "On" or "Off", then press (ENTER).
- 6 Press (SETUP) to exit the Setup menu.

Setting the password - Password

- 1 Press (SETUP), then press ← or → button repeatedly until "Parental Setup Page" appears on the screen.
- 2 Press (ENTER).
- 3 Press ↑ or ↓ button repeatedly to select "Password", then press (ENTER).
- 4 Press the number buttons to enter "5370".
The player is ready to accept a new password.

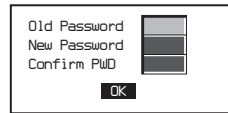

- 5 Press the number buttons to enter a new password.
- 6 Press the number buttons to enter the password again to confirm.
- 7 Press (SETUP) to exit the Setup menu.

Note

If you forget your registered password, enter "5370".

Preparing for the initial parental setting - Level

Playback of some DVDs can be limited according to a predetermined level, such as the age of the viewer. The Parental control function allows you to set a playback limitation level.

This setting is possible only when a password is entered as described in "Setting the password - Password" (page 34).

- 1 Press **(SETUP)**, then press **←** or **→** button repeatedly until "Parental Setup Page" appears on the screen.
- 2 Press **(ENTER)**.
- 3 Press **↑** or **↓** button repeatedly to select "Level", then press **(ENTER)**.
- 4 Press **↑** or **↓** button repeatedly to select the limitation level, then press **(ENTER)**.
- 5 Press **(SETUP)** to exit the Setup menu.

Refer to the following table. Parental levels of the table are on the MPAA (Motion Picture Association of America) rating system. If you set this player to level "4" for example, DVDs with levels "5", "6", "7", and "8" cannot be played.

This Player	MPAA Rating System
"1"	"G": General audience
"2"	-
"3"	"PG": Parental guidance suggested
"4"	"PG13": Parents strongly cautioned
"5"	-
"6"	"R": Restricted
"7"	"NC17": No one 17 and under admitted
"8"	No restriction

Monitoring video signals input from the connected device

Switch the input channel to monitor video signals input from the device connected to the A/V INPUT connector of the player.

- 1 Press **(POWER)** to turn on the player.
The current input channel (DVD) appears on the screen for 5 seconds.
 - 2 Press **(SOURCE)** on the card remote commander repeatedly to select "VIDEO."
Each time you press the button, "DVD", "MS", "TUNER" and "VIDEO" alternate.
- Be sure to change the input channel setting to "DVD" to play the DVD with this player.

Selecting the color system for the input video signal

The player detects the color system of the input video signal (PAL or NTSC) and changes the setting automatically (auto mode). Follow the steps below to change the color system setting for the input video signal manually.

- 1 Press **(POWER)** to turn on the player.
The current input channel (DVD) appears on the screen for 5 seconds.
- 2 Press **(VOLUME) +/-** on the monitor repeatedly to select "PAL" or "NTSC."

Note

When changed manually, the color system setting for the input video signal does not return to auto mode until the player is turned off or input channel setting is changed. Therefore, when it is set to "PAL," the DVD recorded in NTSC system cannot be viewed on the monitor of the player unless you turn off the player, then turn it on again.

Settings by using the S-MENU button on the monitor

You can make settings for the monitor by using (S-MENU) on the monitor.

Each time you press (S-MENU), the setting screen changes in the following sequence:
Picture → Brightness → Color → Hue*¹ → Dimmer → Video Adjust → Mode → Blue Back → IR Headphone → DVD LEVEL REVISION → Time Mode → Date Mode → SYSTEM MENU OFF.

*¹ "Hue" appears only when the NTSC color system is selected as the input source (page 35).

Note

While making the following settings, the VOL +/- buttons on the card remote commander can be used to adjust the volume.

How to set preference

- 1 Press (S-MENU) on the monitor repeatedly to select desired item.

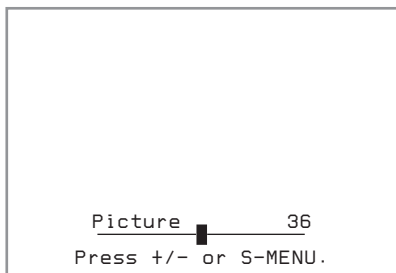

- 2 Press (VOLUME) (+) or (VOLUME) (-) on the monitor to select (or adjust) the setting option.

Exiting the menu operation

- 1 Press (S-MENU) on the monitor repeatedly until the "SYSTEM MENU OFF" appears.
- 2 Press (S-MENU) on the monitor again. The normal screen resumes.

When 5 seconds elapse with no button pressed, normal display resumes.

The default settings are underlined.

Settings	Setting options
Picture	Settable range: 0 to 63 (default setting is "36") Adjusting the contrast.
Brightness	Settable range: 0 to 63 (default setting is "30") Adjusting the brightness.
Color	Settable range: 0 to 63 (default setting is "36") Adjusting the color.
Hue	Adjust this if the picture is reddish or greenish. The default setting is "CTR (center)". <ul style="list-style-type: none">• "Hue" is displayed for NTSC system only.
Dimmer	On, Off Adjusting the dimmer.
Video Adjust	Resetting the picture, brightness, color, hue, dimmer setting at single operation. <i>Note</i> <i>Input channel, color system for the input video signal (PAL/NTSC), screen mode, and blue background setting will not be reset when you reset the adjustments.</i>
Mode	Normal, Wide, <u>Full</u>, Zoom Setting the screen mode. Normal: An image with an aspect ratio of 4 to 3 (regular image). Wide: An image with an aspect ratio of 16 to 9. Full: An image with an aspect ratio of 4 to 3 enlarged to the left and right edges of the screen. Zoom: An image with an aspect ratio of 4 to 3 enlarged to the left and right edges of the screen, with the overflowing parts (top and bottom) cut off to fill the screen.
Blue Back	On, Off Setting the blue background screen.
IR Headphone	On, Off Turning on and off the IR(Infrared Ray) headphone. When this item is set to "On", you can use the IR headphone
DVD LEVEL REVISION	On, Off Reducing gap of the audio output level. If the playback sound of DVD is low, set this item to "On". The player reduces gap of the audio output level.
Time Mode	<u>12H</u>, 24H Switching the 12- and 24-hour standard time.
Date Mode	<u>YYYY.MM.DD</u>, <u>MM.DD.YYYY</u>, <u>DD.MM.YYYY</u> Setting the calendar display mode. YYYY: year MM: month DD: day

Setting the clock and calendar

You can set the current date and time.

- 1 Press **(GLOCK)**.
- 2 Press **(SETUP)**.
The calendar setting display appears.
- 3 Press **↑/↓/←/→** to set the date and time.
To select the number, press **↑/↓**.
To move to next/previous digit, press **←/→**.
- 4 Press **(SETUP)** to exit.
When 5 seconds elapse with no button pressed, normal display resumes.

To change the display mode

The display changes between calendar mode and clock mode by pressing **←** or **→**.

1 . 1 . 2005 SAT
1 : 00 AM



1 . 1 . 2005 1 : 00 AM

Su	Mo	Tu	We	Th	Fr	Sa
2	3	4	5	6	7	8
9	10	11	12	13	14	15
16	17	18	19	20	21	22
23	24	25	26	27	28	29
30	31					

Setting the reference volume

You can set the reference volume level for adjusting the volume by using **(VOLUME)** +/- on the monitor.

Press **(VOLUME)** +/- on the monitor while no menu screen or no source menu appears. The settable range is 0 to 47, and the default setting is 10. When you keep pressing down the button, the value changes continuously.

Additional information

Maintenance

Fuse replacement

When replacing the fuse of the power cord for the cigar lighter socket, be sure to use one matching the amperage rating stated on the original fuse. If the fuse blows, check the power connection and replace the fuse. If the fuse blows again after replacement, there may be an internal malfunction. In such a case, consult your nearest Sony dealer.

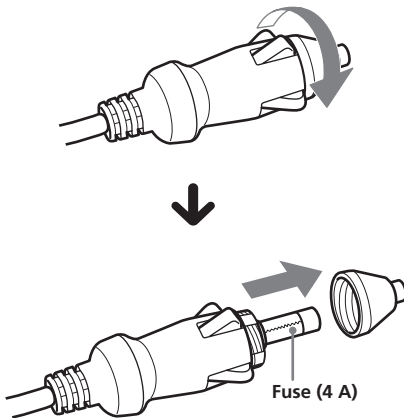

Warning

Never use a fuse with an amperage rating exceeding the one supplied with the player as this could damage the player.

Replacing the lithium battery of the card remote commander

When the battery becomes weak, the range of the card remote commander becomes shorter. Replace the battery with a new CR2025 lithium battery. Use of any other battery may present a risk of fire or explosion.

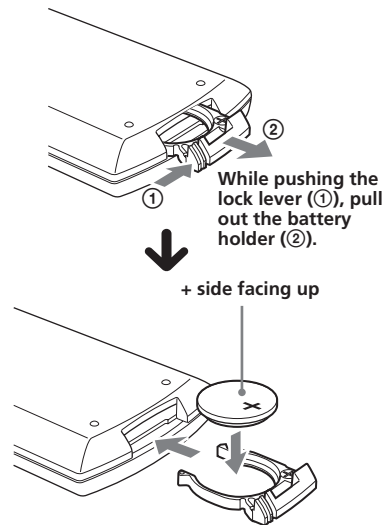

Notes on lithium battery

- Keep the lithium battery out of the reach of children. Should the battery be swallowed, immediately consult a doctor.
- Wipe the battery with a dry cloth to assure good contact.
- Be sure to observe the correct polarity when installing the battery.
- Do not hold the battery with metallic tweezers, otherwise a short-circuit may occur.

WARNING

Battery may explode if mistreated. Do not recharge, disassemble, or dispose in fire.

Notes on discs

- To keep the disc clean, do not touch the surface. Handle the disc by its edge.
- Keep your discs in their cases or disc magazines when not in use. Do not subject the discs to heat/high temperature. Avoid leaving them in parked cars or on dashboards/rear trays.

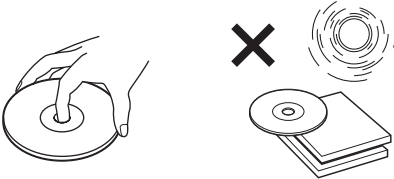

- Do not attach labels, or use discs with sticky ink/residue. Such discs may stop spinning when used, causing a malfunction, or may ruin the disc.

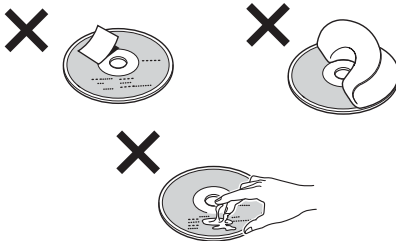

- Do not use any discs with labels or stickers attached.
The following malfunctions may result from using such discs:
 - Inability to eject a disc (due to a label or sticker peeling off and jamming the eject mechanism).
 - Inability to read audio data correctly (e.g., playback skipping, or no playback) due to heat shrinking of a sticker or label causing a disc to warp.
- Discs with non-standard shapes (e.g., heart, square, star) cannot be played on this player. Attempting to do so may damage the player. Do not use such discs.
- Before playing, clean the discs with a commercially available cleaning cloth. Wipe each disc from the center out. Do not use solvents such as benzine, thinner, commercially available cleaners, or antistatic spray intended for analog discs.



Music discs encoded with copyright protection

This product is designed to play back discs that conform to the Compact Disc (CD) standard. Recently, various music discs encoded with copyright protection are marketed by some record companies. Please be aware that among those discs, there are some that do not conform to the CD standard and may not be playable by this product.

About MP3 files

MP3 (MPEG 1 Audio Layer-3) is a standard technology and format for compressing a sound sequence. The file is compressed to about 1/10 of its original size. Sounds outside the range of human hearing are compressed while the sounds we can hear are not compressed.

Recommended MP3 file format

Sampling frequency (Hz)	32 k, 44.1 k, 48 k
Bitrate (bps)	128 k

Notes on discs/"Memory Stick"

You can play MP3 files recorded on CD-ROMs, CD-Rs, and CD-RWs.

The disc must be in the ISO 9660* level 1 or level 2 format, or Joliet in the expansion format.

* ISO 9660 Format

The most common international standard for the logical format of files and folders on a CD-ROM.

There are several specification levels. In level 1, file names must be in the 8.3 format (no more than 8 characters in the name, no more than 3 characters in the extension ".MP3") and in capital letters. Folder names can be no longer than 8 characters. There can be no more than 8 nested folder levels. Level 2 specifications allow file names up to 31 characters long.

Each folder can have up to 8 trees.

For Joliet in the expansion format, make sure of the contents of the writing software, etc.

Notes

- With formats other than ISO 9660 level 1 and level 2, folder names or file names may not be displayed correctly.
- When naming, be sure to add the file extension ".MP3" to the file name.
- If you put the extension ".MP3" to a file other than MP3, the player cannot recognize the file properly and will generate random noise that could damage your speakers.
- The following discs/"Memory Stick" take a longer time to start playback.
 - a disc/"Memory Stick" recorded with complicated tree structure.
 - a disc to which data can be added.
- A high-bit rate MP3 file such as 320 kbps may not play back properly.

The playback order of the MP3 files

The playback order of the folders and files is as follows:

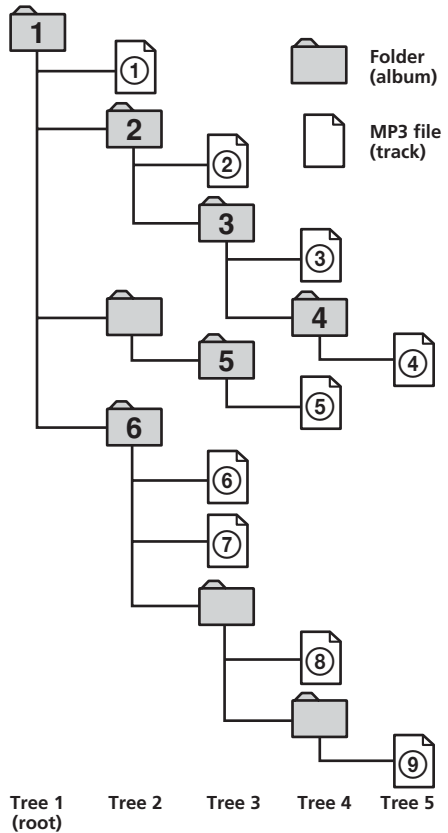

Tip

To specify a desired playback order, before the folder or file name, input the order by number (e.g., "01," "02"), then record contents onto a disc (The order differs depending on the writing software).

About "Memory Stick"

What is a "Memory Stick"?

"Memory Stick" is a compact, portable and versatile Integrated Circuit recording medium with a data capacity that exceeds a floppy disk. "Memory Stick" is specially designed for exchanging and sharing digital data among "Memory Stick" compliant products. Because it is removable, the "Memory Stick" can also be used for external data storage.

Types of "Memory Stick"

"Memory Stick" is available in the following types to meet various requirements in functions.

• "Memory Stick"

Stores any type of data except copyright-protected data that requires the MagicGate copyright protection technology.

You can use "Memory Stick" in this player.

• "Memory Stick Duo"

About half the size of a standard "Memory Stick."

"Memory Stick Duo" cannot be used in this player.

If you insert a "Memory Stick Duo" in this player, you may be unable to remove the "Memory Stick Duo."

• "MagicGate Memory Stick"

Equipped with the MagicGate copyright protection technology.

Data playback that requires MagicGate functions cannot be performed in this player.

• "Memory Stick PRO"

Equipped with the MagicGate copyright protection technology and can be used only with "Memory Stick PRO" compliant products.

"Memory Stick PRO" cannot be used in this player.

• "Memory Stick" (MagicGate/High-speed data transfer compatible)

Equipped with MagicGate, and supports high speed data transfer.

This player does not support parallel high-speed data transfer.

• "Memory Stick-ROM"

Stores pre-recorded, read-only data. You cannot record on "Memory Stick-ROM" or erase the pre-recorded data.

• "Memory Stick" (with memory select function)

This is a "Memory Stick" that has (128 MB) plural memory in it.

You can select memory to use for whatever purposes through the memory select switch on the back of the "Memory Stick."

Not all types of Memory Stick media are guaranteed to operate.

Notes

- "Memory Stick" is not ATRAC or ATRAC3 compatible.
- The maximum memory capacity of a "Memory Stick" supported by this player is 128 MB.

Notes on use

To avoid damaging data, do not

- release the "Memory Stick" during reading or writing of data.
- use the "Memory Stick" in a location subject to static electricity or electric noise.

On formatting the "Memory Stick"

The "Memory Stick" is shipped with a FAT format as the standard format. When formatting the "Memory Stick," do not use the format function on the Windows Explorer.

On handling the "Memory Stick"

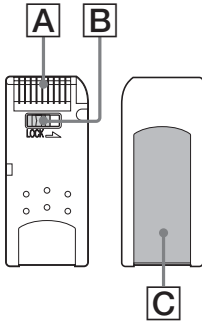

- When the "Memory Stick" erasure prevention switch is set to "LOCK," data cannot be recorded, erased or edited. (B)
- Do not attach any other material than the supplied label on the label space. (C)
- Attach the label so that it does not stick out from the proper attachment location.
- Do not touch the "Memory Stick" connector with your finger or metallic objects. (A)
- Do not bend, drop or apply strong shock to the "Memory Stick."
- Do not disassemble or modify the "Memory Stick."
- Do not allow the "Memory Stick" to get wet.
- Do not use or store the "Memory Stick" in a location that is subject to:
 - Extremely high temperature, such as in a car parked in the sun
 - Direct sunlight
 - High humidity or places with corrosive substances
- To prolong the life of the "Memory Stick," use the supplied storage case.

On cleaning

Clean the player casing with a soft cloth slightly moistened with water or a mild detergent solution. Do not use any type of abrasive pad, scouring powder or solvent such as alcohol or benzene as it may mar the finish of the casing.

Specifications

System

Laser	Semiconductor laser
Signal format system	NTSC/PAL

Audio characteristics

Frequency response	20 Hz to 20 kHz
Signal to noise ratio	90 dB (A)
Harmonic distortion	0.03%
Dynamic range	90 dB
Wow and flutter	below measurable limits (±0.001% W PEAK)

Radio section

Tuning range	FM: 87.5 - 108.0 MHz
Intermediate frequency	225 kHz
Usable sensitivity	20 dBf
Frequency response	30 - 15,000 Hz
S/N ratio	66 dB (stereo) 66 dB (mono)
Harmonic distortion at 1 kHz	0.8% (stereo) 0.8% (mono)
Separation	30 dB at 1 kHz

General

Outputs	Audio/video output Headphones output Optical output
Inputs	Audio/video input DC 12V input
Power requirements	12 V DC
Dimensions	Approx. 220 × 44 × 152 mm (w/h/d)
Mass	Approx. 1.2 kg
Operating temperature	0°C to 45°C
Supplied accessories	AC power adaptor (1) (including AC power cord (1)) Power cord for the cigar lighter socket (1) Audio/video cable (1) FM antenna (1) Card remote commander RM-X707 (1) Headrest installation kit (1) Installation cradle (1) Rechargeable battery (1) Lithium battery for memory back-up CR2032 (1) Carrying bag (1) Operating Instructions (1)

Monitor

System	Liquid crystal color display
Display	Manual flipdown panel
Drive system	TFT-LCD active matrix system
Picture size	7 inches wide screen (16:9)
Picture segment	336,960 (w 1440 × h 234) dots

Design and specifications are subject to change without notice.

Troubleshooting

The following checklist will help you remedy problems you may encounter with the player. Before going through the checklist below, check the connection and operating procedures.

General

This player does not turn on.

- Check the connections.
- If you find the connections in order, check the fuse.
 - If the fuse is blown, replace it with a correctly rated fuse.
 - If the fuse blows again, consult your nearest Sony dealer.
- The player may be overheated.
 - Make sure that the player is turned off. Wait until the player cools off, then press (POWER) again.

The contents of the memory have been erased.

- The power lead or battery has been disconnected.
- The power connecting lead is not connected properly.

Stored settings are erased.

The fuse has blown.

The leads are not matched correctly with the car's accessory power connector.

No power is being supplied to the unit.

- Check the connection. If everything is in order, check the fuse.
-

Disc/"Memory Stick" playback

A disc cannot be loaded.

- Another disc is already loaded.
 - The disc is forcibly inserted upside down or in the wrong way.
-

MP3 files cannot be played back.

- Recording was not performed according to the ISO 9660 level 1 or level 2 format, or the Joliet convention in the expansion format.
 - The file extension ".MP3" is not added to the file name.
 - Files are not stored in MP3 format.
-

JPEG files cannot be displayed.

JPEG files are not displayed correctly.

- The file extension ".JPG" is not added to the file name.
 - Files are not stored in JPEG format.
-

MP3/JPEG files take longer to play back than others.

The following discs/"Memory Stick" take a longer time to start playback.

- a disc/"Memory Stick" recorded with a complicated tree structure.
- a disc to which data can be added.

Playback functions such as pause are deactivated.

- The (RESET) button has been pressed.
 - The disc/"Memory Stick" is ejected.
-

The sound skips.

- Dirty or defective disc.
 - The player is installed in the place subject to severe vibrations.
-

A "Memory Stick" cannot be played.

A "Memory Stick" that cannot be played on this player is inserted.

continue to next page →

Picture

There is no picture.

- Colour system setting has been changed manually while playing a DVD.
→ Change the setting according to the colour system of the DVD, turn off the player and turn it on again, or switch the input channel to "VIDEO," then switch it to "DVD."
- Check that the device connected to the AUDIO/VIDEO INPUT connectors is connected correctly.
- If there is no picture on the screen, etc. connected to the player, check that the device connected to the AUDIO/VIDEO OUTPUT connectors is connected correctly.

Picture noise appears.

Dirty or defective disc.

Some stationary green, blue or red dots may appear on the monitor.

These are called bright spots, and can happen with any LCD. The LCD panel is highly sophisticated, and more than 99.99% of the segments used in the panel are flawless. However, there is a possibility that less than 0.01% of the segments are defective and may not light up properly.

Operation

The card remote commander does not function.

- Remove any obstacles between the card remote commander and this player.
- Use the card remote commander closer to the remote control sensor.
- Point the light emitter of the commander at the remote control sensor of the player.
- Replace the battery in the remote if it is weak.

The player does not play from the beginning when playing a disc.

- Resume Playback may be activated.
→ Press **■** again or eject the disc.
- Depending on the DVD, a title menu or a DVD menu may automatically appear on the monitor during playback.
→ Select the desired menu (page 26).
- Depending on the Video CD, the PBC menu display automatically appears on the monitor during playback.
→ Select the desired menu (page 28).

Playback stops automatically.

The disc may contain an auto pause signal. While playing such a disc, this player stops playback at the signal.

You cannot perform certain functions, such as Stop or Search Playback.

With some discs, you cannot activate these functions.

The language for the sound title/chapter cannot be changed when you play a DVD.

- Multilingual titles are not recorded on the DVD.
- Changing the language for the title is prohibited on the DVD.

The subtitle language cannot be changed when you play a DVD.

- Multilingual subtitles are not recorded on the DVD.
- Changing the language for the subtitles is prohibited on the DVD.

The subtitles cannot be turned off when you play a DVD.

Depending on the DVD, you may not be able to turn the subtitles off.

The angles cannot be changed when you play a DVD.

- Multi-angles are not recorded on the DVD.
- Change the angles at a scene recorded with multiple angles (page 27).
- Changing the angles is prohibited on the DVD.

This player does not operate properly.

Static electricity, etc., may affect this player's operation.

- Turn off the player, allow the player to cool, then press **(POWER)** again.

The lamp of the rechargeable battery flashes in green.

The rechargeable battery may be damaged.
→ Consult your nearest Sony dealer.

The lamp of the rechargeable battery does not light.

Once charging is completed, the lamp of the rechargeable battery will not light for 60 minutes even if you try to recharge it. This is not malfunction.

- Remove the AC power adopter from the rechargeable battery and leave the battery for about 60 minutes.

Error display

Error displays

The following indications will be displayed for about 8 seconds.

POWER OFF OVERHEAT

The player may be overheated.

→Allow the player to cool off, then press **(POWER)** again.

Wrong Region

The region code of the DVD currently in the player does not conform to the player.

→Make sure the region code of the DVD and the player (page 7).

Unknown Disc

- The data recorded on the disc is damaged.
- The player does not support the format in which the data is recorded to the disc.

Unknown Data

The player does not support the format in which the data is recorded to the "Memory Stick".



The operation cannot be done.

Language Code List

The language spellings conform to the ISO 639: 1988 (E/F) standard.

Code Language	Code Language	Code Language	Code Language
6565 Afar	7089 Frisian	7771 Malagasy	8382 Serbian
6566 Abkhazian	7165 Irish	7773 Maori	8385 Sundanese
6570 Afrikaans	7168 Scots/Gaelic	7775 Macedonian	8386 Swedish
6577 Amharic	7176 Gallcian	7776 Malayalam	8387 Swahili
6582 Arabic	7178 Guarani	7778 Mongolian	8465 Tamil
6583 Assamese	7185 Gujarati	7779 Moldavian	8469 Tegule
6588 Aymara	7265 Hausa	7782 Marathi	8471 Tajik
6590 Azerbaijani	7273 Hindi	7783 Malay	8472 Thai
6665 Bashkir	7282 Croatian	7784 Maltese	8473 Tigrinya
6669 Byelorussian	7285 Hungarian	7789 Burmese	8475 Turkmen
6671 Bulgarian	7289 Armenian	7865 Nauru	8476 Tagalog
6672 Bislama	7365 Interlingua	7869 Nepali	8479 Tonga
6678 Bengali	7378 Indonesian	7876 Dutch	8482 Turkish
6679 Tibetan	7383 Icelandic	7879 Norwegian	8484 Tatar
6682 Breton	7384 Italian	7982 Oriya	8487 Twi
6765 Catalan	7387 Hebrew	8065 Punjabi	8575 Ukrainian
6779 Corsican	7465 Japanese	8076 Polish	8582 Urdu
6783 Czech	7473 Yiddish	8083 Pushto/Pashto	8590 Uzbek
6789 Welsh	7487 Javanese	8084 Portuguese	8673 Vietnamese
6865 Danish	7565 Georgian	8185 Quechua	8679 Volapük
6869 German	7575 Kazakh	8277 Raeto-Romance	8779 Wolof
6890 Bhutani	7576 Greenlandic	8279 Romanian	8872 Xhosa
6976 Greek	7577 Cambodian	8285 Russian	8979 Yoruba
6978 English	7578 Kannada	8365 Kinyarwanda	9072 Chinese
6979 Esperanto	7579 Korean	8368 Sanskrit	9085 Zulu
6983 Spanish	7583 Kashmiri	8372 Serbo-Croatian	
6984 Estonian	7585 Kurdish	8373 Sinhalese	
6985 Basque	7589 Kirghiz	8375 Slovak	
7065 Persian	7665 Latin	8376 Slovenian	
7073 Finnish	7678 Lingala	8377 Samoan	
7074 Fijian	7679 Laotian	8378 Shona	
7079 Faroese	7684 Lithuanian	8379 Somali	
7082 French	7686 Latvian Lettish	8381 Albanian	

Avertissement

ATTENTION

L'utilisation d'instruments optiques avec ce produit augmente les risques pour les yeux.

ATTENTION

L'utilisation de commandes ou la réalisation de réglages ou de procédures autres que ceux spécifiés dans le présent mode d'emploi peut entraîner l'exposition à des radiations dangereuses.

CAUTION-
Laser radiation when open.
DO NOT STARE INTO BEAM.

Cette étiquette est placée à côté du couvercle de disque.

ATTENTION

- Lors de l'installation, veillez à fixer fermement l'appareil.
- Pendant le fonctionnement, veillez à attacher les ceintures pour éviter les blessures en cas de mouvement brusque du véhicule.

Pour les utilisateurs aux Etats-Unis

RECYCLAGE DES ACCUMULATEURS AUX IONS DE LITHIUM

Les accumulateurs aux ions de lithium sont recyclables. Vous pouvez contribuer à préserver l'environnement en rapportant les piles usées dans un point de collection et recyclage le plus proche.

Pour plus d'informations sur le recyclage des accumulateurs, téléphonez le numéro gratuit 1-800-822-8837 (Etats-Unis et Canada uniquement), ou visitez <http://www.rbrcl.org/>

Advertisement: Ne pas utiliser des accumulateurs aux ions de lithium qui sont endommagés ou qui fuient.



Table des matières

Avertissement	2
Félicitations !	4
Précautions	5
A propos de ce mode d'emploi	6
A propos des types de disques pouvant être lus par ce lecteur	7
Raccordements	9
Réinitialisation du lecteur	13
Emplacement des commandes	14

Divers modes de lecture

Lecture d'un disque	16
Recherche directe d'un chapitre/titre/plage	18
Reprise de lecture	18
Utilisation d'un menu MP3/JPEG	19
Lecture d'un « Memory Stick »	21
Lire plusieurs fois (Lecture répétée)	22
Création de votre propre programme (Lecture pro-grammée)	23
Affichage du temps écoulé	24
Modification de la langue de sous-titres	25
Utilisation d'un menu DVD	26
Utilisation de la touche TOP MENU	26
Utilisation de la touche MENU	26
Modification de la langue audio	27
Modification des angles de vue	27
Modification de la sortie audio	28
Utilisation de la fonction PBC (contrôle de lecture)	28

Emploi de la radio

Écoute de la radio	29
Préréglage des stations de radio	29

Modification de la configuration

Réglage du lecteur DVD	
- General Setup Page	31
Réglages de la sortie audio numérique	
- Audio Setup Page	32
Réglages de langue pour la lecture DVD	
- Language Setup Page	33
Réglage pour le contrôle parental - Parental Setup Page	34
Sélection du mode de contrôle parental activé et désactivé - Parental Control	34
Réglage du mot de passe	
- Password	34
Préparation du réglage parental initial	
- Level	35
Contrôle des signaux vidéo reçus en prov enance de l'appareil raccordé	35
Sélection du système de couleur pour le signal vidéo reçu	35
Réglages effectués l'aide de la touche S-MENU du moniteur	36
Comment régler les préférences	36
Réglage de l'horloge et du calendrier	38
Réglage du volume de référence	38

Informations supplémentaires

Entretien	39
Remarques sur les disques	40
A propos des fichiers MP3	41
A propos des « Memory Stick »	42
Spécifications	44
Système	44
Caractéristiques audio	44
Section radio	44
Généralités	44
Dépannage	45
Généralités	45
Lecture de disque ou « Memory Stick »	45
Image	46
Fonctionnement	46
Message d'erreur	47
Messages d'erreurs	47
Liste des codes de langue	48

Félicitations !

Nous vous remercions d'avoir fait l'acquisition de ce lecteur de DVD portable Sony. Vous pouvez profiter davantage des multiples caractéristiques de cet appareil grâce à :

- Lecture de DVD/CD vidéo/CD audio.
- Prise en charge des systèmes DTS/Dolby Digital via une borne de sortie numérique optique.
- Lecture de fichiers MP3/JPEG (enregistrés sur des disques CD-ROM/CD-R/CD-RW).
- **Accessoire de commande fourni**
Mini-télécommande
RM-X707

Veillez lire attentivement ce mode d'emploi avant d'utiliser le lecteur et conservez-le afin de pouvoir vous y référer ultérieurement.

Droits d'auteur

Ce produit intègre une technologie de protection des droits d'auteur protégée par certains brevets américains, ainsi que par d'autres droits de propriété intellectuelle détenus par Macrovision Corporation et d'autres titulaires. L'utilisation de cette technologie de protection des droits d'auteur doit faire l'objet d'une autorisation de Macrovision Corporation et est exclusivement destinée à une diffusion privée et limitée, sauf autorisation contraire de Macrovision Corporation. Les opérations d'ingénierie inverse et le démontage sont interdits.

- « Memory Stick  et « MagicGate Memory Stick » sont des marques commerciales de Sony Corporation.
- « Memory Stick Duo » et « **MEMORY STICK DUO** » sont des marques commerciales de Sony Corporation.
- « MagicGate »  « **MAGIC GATE** » sont des marques commerciales de Sony Corporation.
- « Memory Stick PRO » et « **MEMORY STICK PRO** » sont des marques commerciales de Sony Corporation.

Fabriqué sous licence de Dolby Laboratories. « Dolby », « Pro Logic » et le symbole double D sont des marques commerciales de Dolby Laboratories.

« DTS », « DTS Digital Surround » et « DTS Digital Out » sont des marques commerciales de Digital Theater Systems, Inc.



Précautions

Pour prévenir tout risque de blessure ou d'accident grave, lisez attentivement les consignes de sécurité suivantes avant d'installer et d'utiliser le lecteur.

Sécurité

N'insérez pas de corps étrangers dans la prise DC IN 12V.

Sources d'alimentation

- Utilisez le courant domestique ou la batterie de la voiture (12 V CC).
- Pour une utilisation à domicile, utilisez l'adaptateur secteur fourni avec le lecteur. N'utilisez aucun autre adaptateur secteur car ceci peut entraîner un dysfonctionnement du lecteur.

Polarité de la fiche



- Raccordez l'adaptateur secteur sur une prise secteur facilement accessible. Si vous remarquez une anomalie au niveau de l'adaptateur secteur, débranchez-le immédiatement de la prise secteur.
- Le lecteur n'est pas débranché de la source d'alimentation secteur tant qu'il reste raccordé à la prise secteur, même si le lecteur lui-même a été éteint.
- Si vous prévoyez de ne pas utiliser le lecteur pendant longtemps, veillez à débrancher la source d'alimentation (adaptateur secteur ou le cordon de batterie de voiture). Pour retirer l'adaptateur secteur de la prise secteur, tirez-le par la fiche et non par le cordon.

Accumulation de chaleur

Il est possible que de la chaleur s'accumule dans le lecteur s'il est utilisé pendant une période prolongée. Toutefois, ceci n'a rien d'anormal.

Sécurité du conducteur

Vous devez vous conformer à la réglementation et au code de la route de votre pays.

- En conduisant
 - Le conducteur ne doit ni regarder, ni faire fonctionner le lecteur. Cela risque de le distraire et de provoquer un accident.
 - Le conducteur ne doit pas utiliser le casque. Cela risque de le distraire et de provoquer un accident.
Le véhicule doit être garé dans un endroit sûr lorsque le conducteur regarde et fait fonctionner le lecteur ou lorsqu'il utilise le casque.

- En cours de fonctionnement
 - N'introduisez jamais les mains, les doigts ou un corps étranger dans le lecteur. Cela risque de provoquer une blessure ou d'endommager le lecteur.
 - Faites particulièrement attention de ne pas vous enrouler le fil du casque autour du cou afin d'éviter toute blessure ou suffocation en cas de mouvement brusque du véhicule.
 - Les petits objets doivent être maintenus hors de portée des enfants.
- Si le lecteur ne fonctionne pas, commencez par vérifier les raccordements. Si tout est en ordre, vérifiez les fusibles.
- Si votre véhicule est resté garé en plein soleil, laissez refroidir le lecteur avant de l'utiliser.
- Evitez d'installer le lecteur dans des endroits :
 - soumis à une température inférieure à 0°C ou supérieure à 45°C
 - soumis à la lumière directe du soleil
 - à proximité de sources de chaleur (comme des radiateurs)
 - soumis à la pluie ou à l'humidité
 - soumis à de la poussière ou une saleté excessive
 - soumis à des vibrations excessives
 - soumis à la chaleur :
Ne conservez pas votre lecteur à proximité des appareils du véhicule qui deviennent chauds en cours d'utilisation comme les tuyaux, les fils à haute tension et composants du système de freinage. Assurez-vous de laisser suffisamment d'espace au niveau des orifices et des fentes afin de permettre la ventilation et d'éviter une surchauffe.

Si vous avez des questions ou des problèmes concernant le lecteur, consultez votre revendeur Sony le plus proche.

A propos du chargement

- Assurez-vous d'utiliser l'adaptateur secteur fourni.
- Si vous n'utilisez pas le lecteur pendant une période prolongée, retirez la pile rechargeable du lecteur et conservez-la dans un endroit frais et sec. Pour éviter la dégradation de la pile rechargeable, assurez-vous de pas ranger la pile rechargeable quand elle est complètement déchargée ou chargée.
- La pile rechargeable peut se chauffer pendant le chargement, sans pour cela constituer un danger.
- Chargez la pile rechargeable à une température entre 5°C et 35°C.

La durée du chargement variera selon la température ambiante. (Si la température ambiante est basse, la durée nécessaire au chargement sera plus longue. Ceci est une caractéristique de la pile intégrée au lithium-ion.)

- En raison des caractéristiques de la pile, la capacité de la pile rechargeable peut être diminuée lors de la première utilisation après une période sans utilisation. Dans ce cas, chargez et déchargez la pile plusieurs fois. La durée normale de la pile sera restaurée.
- Si la capacité de la pile rechargeable baisse jusqu'à la moitié du niveau normal, consultez votre revendeur Sony le plus proche.

A propos de la pile

Une utilisation incorrecte de la pile peut provoquer la fuite du liquide de la pile ou l'explosion de celle-ci. Pour éviter ce genre d'accident, observez les précautions suivantes.

- Installez les pôles + et - de la pile correctement.
- Quand le lecteur ne va pas être utilisé pendant une période prolongée, assurez-vous de retirer la pile.
- Si une fuite se produit, essayez soigneusement et complètement toute trace de fluide de la pile du compartiment de pile avant d'insérer des neuves.

Condensation

Par temps de pluie ou dans des régions très humides, de la condensation peut se former à l'intérieur des lentilles. Si cela se produit, le lecteur ne fonctionne pas correctement. Dans ce cas, retirez le disque et attendez environ une heure que l'humidité se soit évaporée.





Pour conserver un son de haute qualité

Veillez à ne pas renverser de boisson comme du jus de fruits ou d'autres boissons sucrées sur le lecteur ou sur les disques.

A propos de ce mode d'emploi

Conventions

- Les instructions de ce mode d'emploi décrivent comment utiliser le lecteur quasiment exclusivement à l'aide des touches de la mini-télécommande sans fil fournie.
- « DVD » peut s'utiliser comme terme général pour DVD VIDEO, DVD-R/DVD+R et DVD-RW/DVD+RW.
- Les icônes ci-dessous sont utilisées dans ce mode d'emploi :

icône	Signification
	Fonction disponible avec DVD VIDEO, DVD-R/DVD+R ou DVD-RW/DVD+RW en mode vidéo ou avec DVD-RW/DVD+RW en mode VR (Enregistrement vidéo)
	Fonctions disponibles pour les CD vidéo ou les CD-R/CD-RW au format CD vidéo
	Fonctions disponibles pour les CD audio ou les CD-R/CD-RW au format CD audio
	Fonctions disponibles pour les fichiers au format MP3 enregistrés sur des CD-ROM/CD-R/CD-RW, DVD-R/DVD+R ou DVD-RW/DVD+RW
	Fonctions disponibles pour les fichiers au format JPEG enregistrés sur des CD-ROM/CD-R/CD-RW, DVD-R/DVD+R ou DVD-RW/DVD+RW

A propos des types de disques pouvant être lus par ce lecteur

Ce lecteur peut lire les disques suivants :

- DVD vidéo
- DVD-R / DVD+R
- DVD-RW / DVD+RW
- CD vidéo
- CD audio
- CD-R / CD-RW

Format de disques

DVD VIDEO	
DVD-R*	
DVD-RW*	
DVD+R*	
DVD+RW*	
CD vidéo	
CD audio	
CD-R*	
CD-RW*	

* Y compris les fichiers MP3 / JPEG.
« DVD VIDEO », « DVD-R », « DVD-RW », « DVD+R », et « DVD+RW » sont des marques commerciales.

Remarques sur les disques CD-R (CD enregistrables)/CD-RW (CD ré-enregistrables)/DVD-R (DVD enregistrables)/DVD+R/DVD-RW (DVD ré-enregistrables)/DVD+RW

- Il est possible que ce lecteur ne puisse pas lire certains disques CD-R / CD-RW / DVD-R / DVD+R / DVD-RW / DVD+RW (en fonction de l'appareil utilisé pour l'enregistrement ou de l'état du disque).
- Les CD-R / CD-RW qui ne sont pas clôturés ne peuvent pas être lus*.
- Les fichiers MP3 / JPEG enregistrés sur CD-ROM, CD-R, CD-RW, DVD-R, DVD+R, DVD-RW et DVD+RW peuvent être lus.

* Processus nécessaire pour qu'un disque CD-R/CD-RW enregistré puisse être lu sur un lecteur CD.

Code régional des DVD que le lecteur peut lire

Un code régional est imprimé à l'arrière du lecteur et ce dernier lit uniquement les DVD possédant des codes régionaux identiques. Les DVD identifiés par le logo  peuvent également être lus sur ce lecteur. Si vous tentez de lire un autre DVD, le message « Wrong Region » apparaît à l'écran. Suivant les DVD, l'indication du code régional peut ne pas apparaître, même si la lecture du DVD est interdite par des limites de zone.

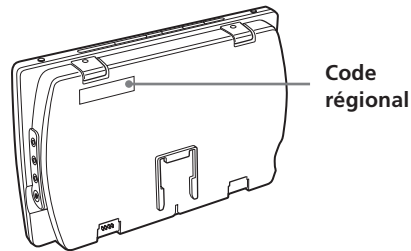

Code régional

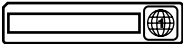
	
SONY ® MODEL NO. MV-700HR PORTABLE DVD PLAYER DC 12V (NEGATIVE GROUND)	Manufactured under license from Dolby Laboratories. "Dolby" and the double-D symbol are trademarks of Dolby Laboratories.
SERIAL NO.	"DTS" and "DTS Digital Out" are trademarks of Digital Theater Systems, Inc. U.S. Patent Nos. 4,631,063; 4,819,098; 4,807,093; 5,310,448; and 6,516,132.
THIS DEVICE COMPLIES WITH PART 15 OF THE FCC RULES. REVISION B IS SUBJECT TO THE FOLLOWING TWO PROVISIONS: 1) THIS DEVICE MAY NOT CAUSE HARMFUL INTERFERENCE, AND 2) THIS DEVICE MUST ACCEPT ANY HARMFUL INTERFERENCE, INCLUDING INTERFERENCE THAT MAY CAUSE UNDESIRABLE OPERATION.	CERTIFICATION PRODUCT COMPLIES WITH ICHHS RULES-D1-CER-03B-CHAPTER J-APPLICABLE AT DATE OF MANUFACTURE. SONY CORPORATION 7-93 Kishicho-gawa 1-chome, Shinagawa-ku, Tokyo, 149-0001 Japan SDC
MADE IN KOREA	2-583-596-02

Remarque sur le saut d'image

Si un DVD est brisé, poussiéreux, il se peut qu'il ne puisse pas être lu ou qu'un saut d'image puisse se produire. Dans de très rares cas, le son de lecture peut sauter à cause de la compatibilité avec le lecteur.

Dans ce cas, apportez le disque et le lecteur à votre revendeur Sony le plus proche.

Attention

- Le lecteur **NE PEUT PAS** lire les types de disques suivants.
 - DVD audio
 - DVD-RAM
 - DVD-ROM (Données autres que des fichiers MP3/JPEG)
 - CD-G
 - SVCD
 - CD-I
 - CD Photo
 - VSD
 - Active-Audio (Données)
 - CD super audio (SACD)
 - CD-Extra (Données)
 - CD mixte (Données)
 - CD-ROM (Données autres que des fichiers MP3/JPEG)
- Ce produit intègre une technologie de protection des droits d'auteur protégée par certains brevets américains, ainsi que par d'autres droits de propriété intellectuelle détenus par Macrovision Corporation et d'autres titulaires. L'utilisation de cette technologie de protection des droits d'auteur doit faire l'objet d'une autorisation de Macrovision Corporation et est exclusivement destinée à une diffusion privée et limitée, sauf autorisation contraire de Macrovision Corporation. Les opérations d'ingénierie inverse et le démontage sont interdits.

Remarque sur la fonction PBC (contrôle de lecture) 

Ce lecteur est conforme aux standards des CD vidéo version 1.1 et version 2.0. Vous pouvez bénéficier de deux types de lecture, suivant le type de disque.

Type de disque	Vous pouvez
CD vidéo sans fonction PBC (disques version 1.1)	Lire des vidéos (images animées) et de la musique.
CD vidéo avec fonction PBC (disques version 2.0)	<ul style="list-style-type: none"> • Logiciel interactif avec des écrans de menu affichés sur le moniteur (lecture PBC, page 28). • Fonctions de lecture vidéo. • Images fixes à haute résolution si elles sont contenues sur le disque.

Remarque sur les CD encodés au format DTS

Lors de la lecture de CD encodés au format DTS*, des parasites trop importants provenant des sorties stéréo analogiques sont audibles. Pour éviter d'endommager le système audio, l'utilisateur doit prendre les précautions qui s'imposent lorsque les sorties stéréo analogiques du lecteur sont raccordées à un amplificateur. Pour bénéficier d'une lecture DTS Digital Surround™, un décodeur DTS Digital Surround™ à 5.1 canaux externe doit être raccordé à la sortie numérique du lecteur.

* « DTS », « DTS Digital Surround » et « DTS Digital Out » sont des marques commerciales de Digital Theater Systems, Inc.

Terminologie relative aux disques

Structure de DVD

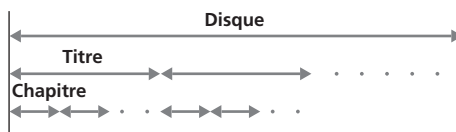

Structure de CD vidéo/CD audio

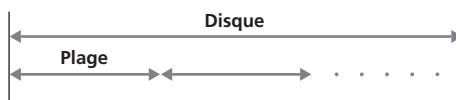

- **Titre**
La plus longue section d'une image ou d'un morceau de musique d'un DVD, par exemple un film pour un logiciel vidéo ou un album pour un logiciel audio, etc.
- **Chapitre**
Sections d'une image ou d'un morceau de musique plus petites que des titres. Un titre se compose de plusieurs chapitres. Un numéro de chapitre est affecté à chaque chapitre, ce qui vous permet de repérer le chapitre de votre choix. Suivant les disques, il est possible qu'aucun chapitre ne soit enregistré.
- **Plage**
Sections d'une image ou d'un morceau de musique d'un CD vidéo/CD audio. Un numéro de plage est affecté à chaque plage, ce qui vous permet de repérer la plage de votre choix.
- **Scène**
Sur un CD vidéo doté de fonctions PBC (contrôle de lecture), les écrans de menu, les images animées et les images fixes sont divisées en sections appelées « scènes ». Un numéro de scène est affecté à chaque scène, ce qui vous permet de repérer la scène de votre choix.

Raccordements

Ce lecteur est fourni avec deux méthodes de raccordement. Pour une utilisation à domicile, branchez-le à une prise secteur. Pour une utilisation en voiture, branchez le lecteur à l'aide de l'adaptateur d'allume-cigare fourni.

Lors de l'utilisation d'alimentation secteur

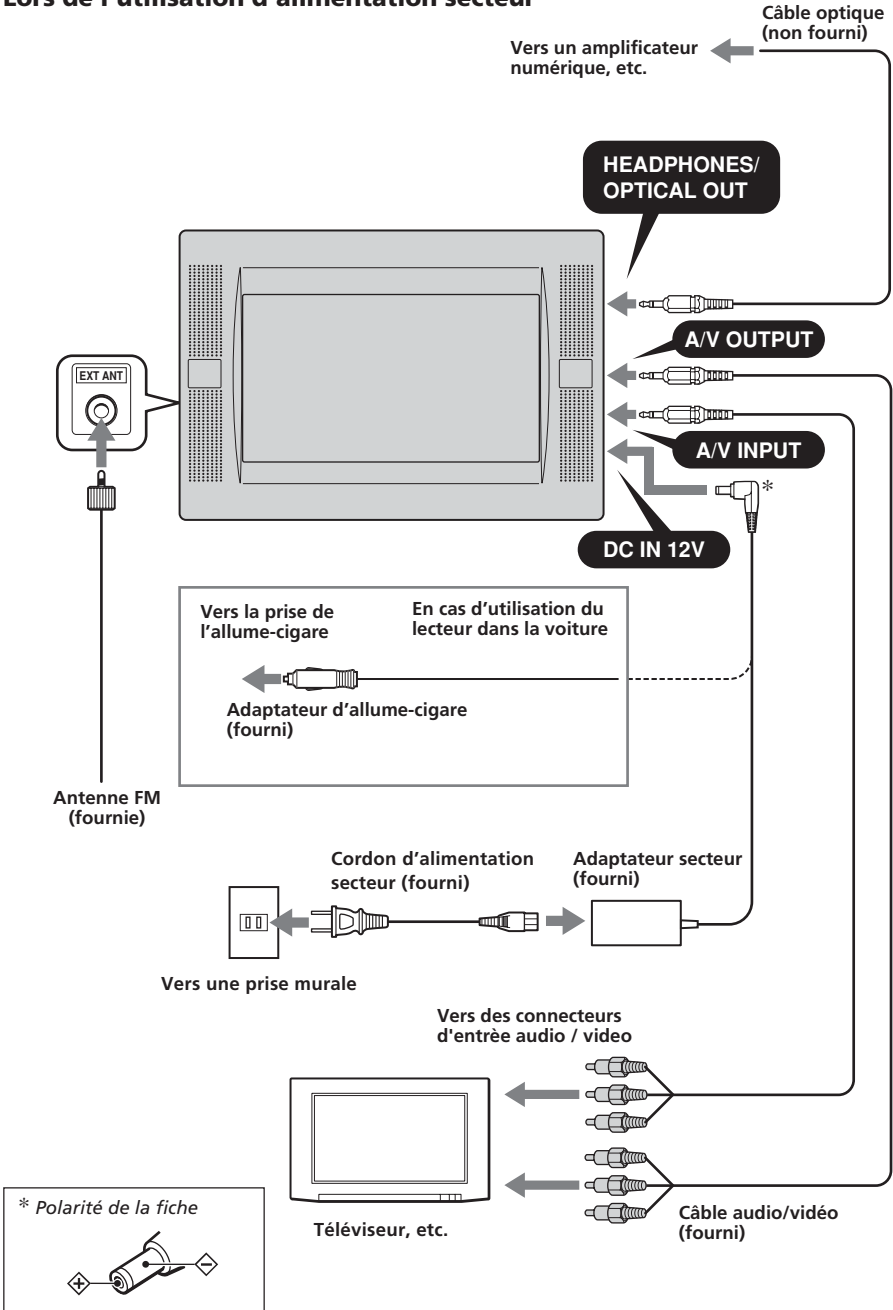

A propos des connecteurs A/V OUTPUT

Vous pouvez raccorder un téléviseur aux connecteurs A/V OUTPUT pour émettre les données lues sur le lecteur. Raccordez les fiches jaunes du câble audio/vidéo aux connecteurs vidéo du téléviseur et du lecteur et raccordez les fiches blanches et rouges respectivement aux connecteurs blancs (audio gauche) et rouges (audio droit).

A propos des connecteurs A/V INPUT

Vous pouvez raccorder un magnétoscope, etc., aux connecteurs A/V INPUT pour recevoir les données lues sur l'appareil. Vous pouvez raccorder l'appareil ainsi qu'il est décrit ci-dessus dans la section « A propos des connecteurs A/V OUTPUT ».

A propos de la prise HEADPHONES

Vous pouvez brancher un casque à la prise HEADPHONES.

Remarques

- En cas de raccordement d'un autre appareil sur le lecteur, veillez à raccorder le lecteur à la source d'alimentation une fois tous les raccordements terminés.
- Si un obstacle comme une cendre de cigare est coincé dans la prise de l'allume-cigare, le contact entre la fiche du cordon d'alimentation et la prise est incorrect et la fiche peut devenir très chaude en cours d'utilisation. Afin d'éviter ceci, vérifiez la prise et nettoyez-la si nécessaire avant de raccorder le cordon d'alimentation.

Attacher le kit de montage de l'appui-tête au siège

Le lecteur peut être installé derrière l'appui-tête en utilisant le kit de montage d'appui-tête fourni.

Types de sièges sur lesquels le kit d'installation peut se monter

- Un siège avec 2 tiges d'appui-tête d'un diamètre de 10 mm à 15 mm.
- Un siège avec tiges espacées de 42 mm à 192 mm.

Remarque

Le montage de l'appareil peut être impossible selon le type de siège.

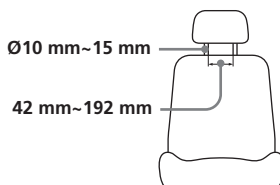
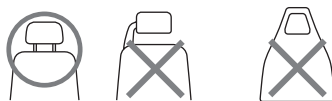

Avant la fixation, ajustez l'espace entre les tiges **A** et la position de hauteur **B** selon votre appui-tête.

Notez que le positionnement de profondeur **B** doit s'ajuster autant que possible à l'appui-tête pour empêcher le moniteur de vibrer.

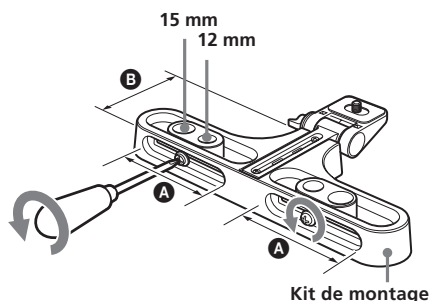

1 Enlevez l'appui-tête et attachez le kit de montage aux tiges.

Vous pouvez ajuster la position latérale du moniteur en faisant glisser le kit de montage d'un côté à l'autre avant de serrer les vis.

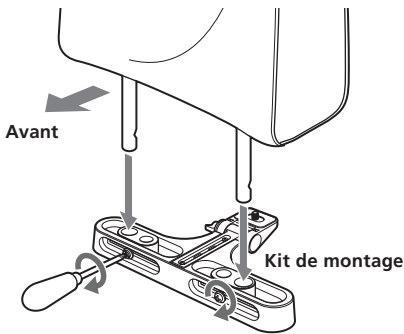

2 Attachez le tableau d'installation au kit de montage et serrez la vis du fond en utilisant un objet tel une pièce de monnaie.

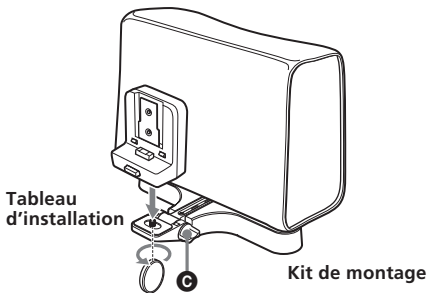

Ajustez l'angle de votre moniteur à l'aide du bouton **C**.

Remarque

Le dos du tableau d'installation doit s'appuyer contre l'appui-tête pour une installation stable.

Enlever le lecteur du tableau d'installation

Enlevez le lecteur en appuyant sur le bouton du tableau d'installation.

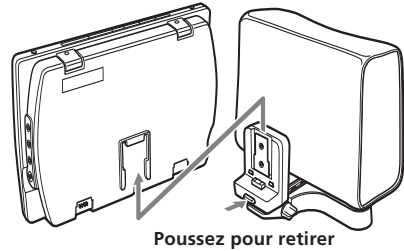

Utilisation de la pile rechargeable

Attachez la pile rechargeable comme sur le schéma ci-dessous.

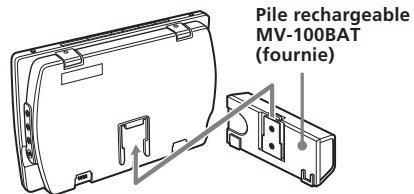

Faites glisser la pile rechargeable jusqu'à ce que vous entendiez un clic.

Retrait de la pile rechargeable du lecteur

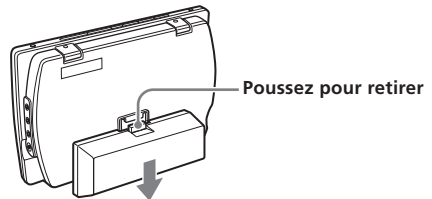

Poussez sur le bouton de retrait sur la pile rechargeable et faites-la glisser.

Chargement de la pile rechargeable

Chargez la pile rechargeable à l'aide de l'adaptateur d'alimentation secteur et de la prise d'alimentation secteur. Vous pouvez charger la pile rechargeable même quand elle est raccordée à l'appareil.

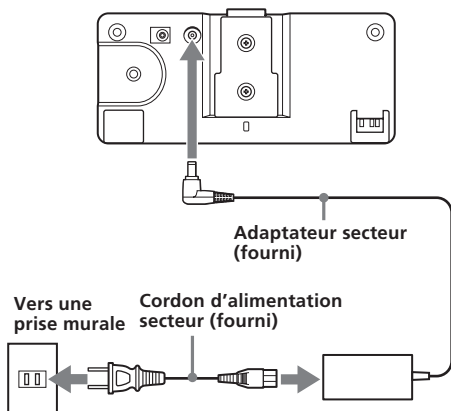

Quand elle est raccordée à l'appareil principal

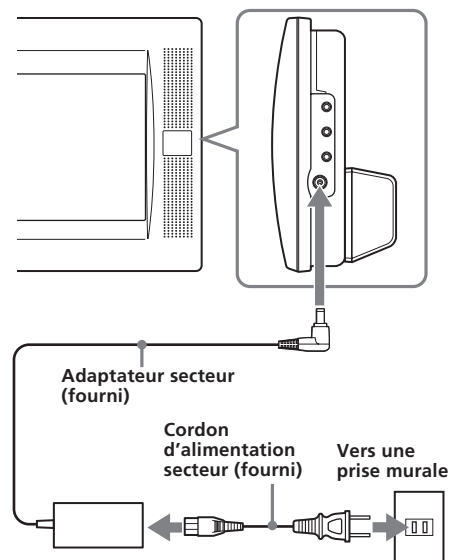

Quand charger la pile rechargeable

- Chargez la pile rechargeable quand « LOW BATTERY » (pile faible) apparaît à l'affichage.
- Cela prend environ 6 heures* pour charger complètement la pile. Le voyant de la pile rechargeable indique l'état du chargement.

Pendant le chargement: S'allume en orange
Chargement terminé: S'allume en vert
Erreur de chargement: Clignote en vert

* La durée du chargement peut varier selon la température environnante.

Durée de la pile

Environ 150 minutes** (chargée au maximum)

** Lors de l'utilisation à température ambiante. Lorsque les réglages du moniteur (S-MENU) sont définis par défaut.

ATTENTION

- Retirez la pile rechargeable de l'unité principale si vous n'allez pas utiliser le lecteur pendant une période prolongée.
- Chargez la pile rechargeable avant usage si elle n'a pas été utilisée pendant une période prolongée.
- Une fois le chargement terminé, retirez l'adaptateur d'alimentation secteur de la pile rechargeable. Ne rechargez pas une pile complètement chargée. (Si vous chargez une pile entièrement chargée, le voyant de la pile tardera environ 60 minutes pour se rallumer en vert).
- Ne rechargez pas la pile rechargeable à l'aide du cordon d'alimentation pour la prise de l'allume-cigare.

La pile rechargeable ne peut pas être chargée dans la voiture. Chargez-la chez vous à l'aide de l'adaptateur secteur et du cordon d'alimentation fournis.

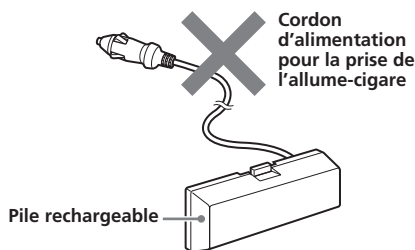

Insertion de la pile de sauvegarde

Insérez la pile CR2032 dans le compartiment de pile du lecteur. Cette pile enregistre les données en mémoire (réglages de l'horloge et du calendrier).

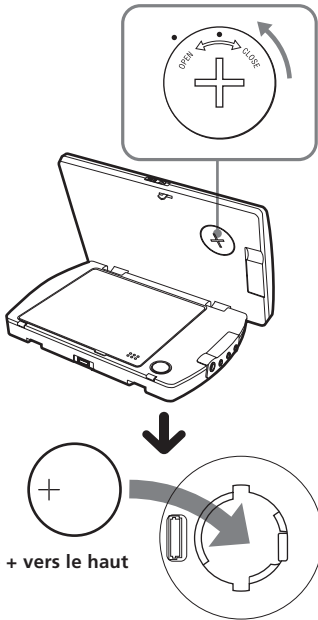

Remarques sur la pile au lithium

- Gardez la pile au lithium hors de portée des enfants. En cas d'ingestion de la pile, consultez immédiatement un médecin.
- Essuyez la pile avec un chiffon sec pour assurer un bon contact.
- Veillez à respecter la polarité lors de l'installation de la pile.
- Ne tenez pas la pile avec une pince métallique, cela pourrait provoquer un court circuit.

AVERTISSEMENT

La pile peut exploser en cas d'utilisation inappropriée.

Ne rechargez pas la pile, ne la démontez pas et ne la jetez pas au feu.

Remplacement de la pile de secours

Quand la pile s'épuise, le calendrier et l'horloge ne seront pas affichés correctement. Remplacez la pile par une nouvelle pile Sony CR2032 au lithium. L'utilisation de tout autre type de pile peut entraîner un risque d'incendie ou d'explosion.

Réinitialisation du lecteur

Avant d'utiliser le lecteur pour la première fois, vous devez le réinitialiser.

Appuyez sur (RESET) avec un objet pointu, tel qu'un stylo à bille. L'utilisation forcée d'une aiguille peut endommager le lecteur.

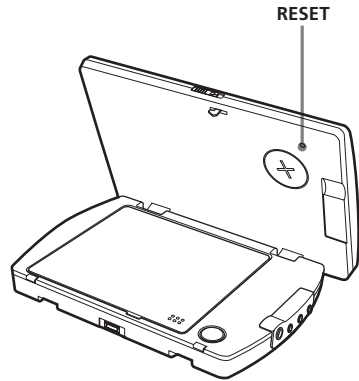

Remarques

- Si vous appuyez sur (RESET), certains réglages précédents peuvent se perdre. Dans ce cas, recommencez les réglages.
- Il faut environ 10 secondes au lecteur pour se réinitialiser après avoir appuyé sur (RESET). N'insérez pas de disque pendant cette période. Sinon, il est possible que le lecteur ne se réinitialise pas correctement.

Emplacement des commandes

MV-700HR

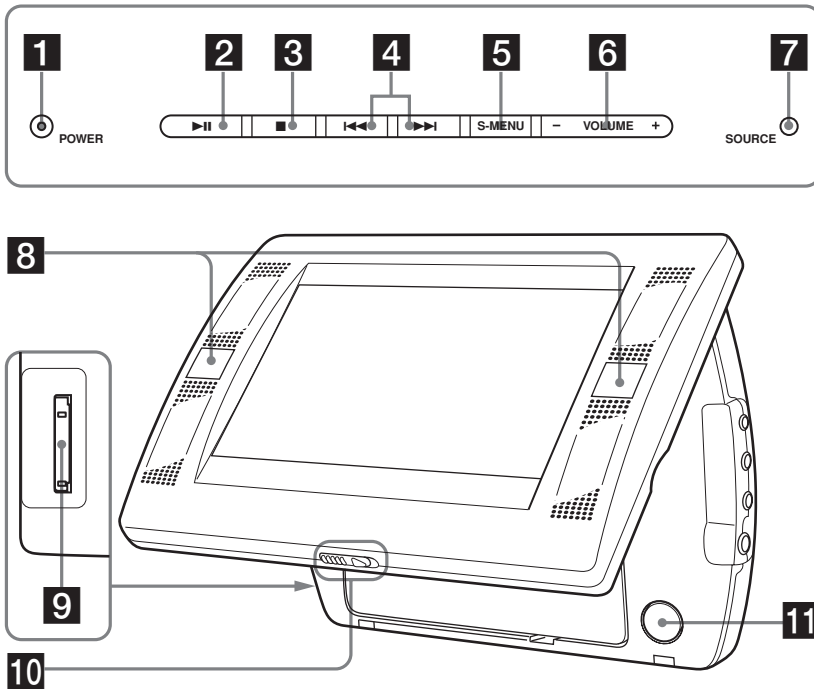

Pour plus de détails, reportez-vous aux pages indiquées.

1 Touche **POWER** (mise sous/hors tension) 16, 17, 35

Permet d'allumer et d'éteindre le moniteur.

2 Touche **▶||** (lecture/pause) 16-19

3 Touche **■** (arrêt) 17, 18, 20, 23

4 Touches **◀◀** (précédent)/**▶▶** (suivant) 17, 20, 28

5 Touche **S-MENU** 36

Permet de faire des réglages d'affichage variés .

6 Touches **VOLUME-/+** 16, 29, 35, 36, 38

Permet d'augmenter ou de diminuer le volume ou encore de sélectionner le paramètre pendant l'utilisation du menu.

7 Touche **SOURCE** 21, 29, 35

Permet de sélectionner la source d'entrée.

8 Récepteur de signaux provenant de la mini-télécommande/Transmetteur pour le casque sans fil

9 Fente pour le « Memory Stick » 21

10 Levier de retrait

11 **PUSH OPEN** 16

Mini-télécommande RM-X707

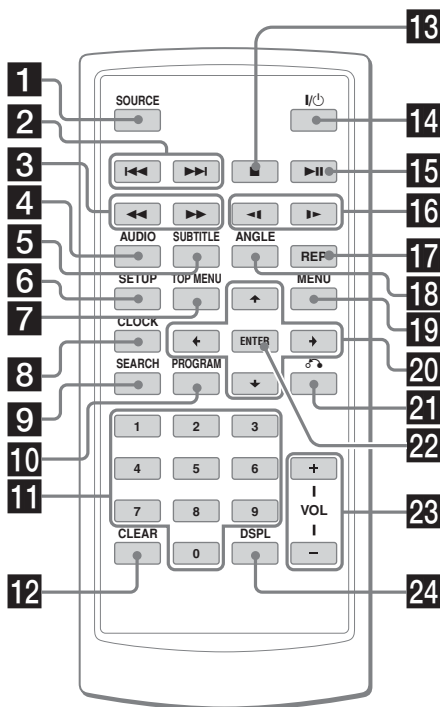

Pour plus de détails, reportez-vous aux pages indiquées.

- 1 Touche SOURCE 21, 29, 35**
Permet de sélectionner la source d'entrée.
- 2 Touches ◀◀/▶▶(précédent/suivant) 17, 20, 28**
- 3 Touches ◀◀(retour rapide)/▶▶ (avance rapide) 17**
- 4 Touche AUDIO 27, 28**
Permet de changer la sortie audio/langue audio.
- 5 Touche SUBTITLE 25**
Permet de changer la langue des sous-titres lors de la lecture d'un DVD.
- 6 Touche SETUP 30, 34, 35, 38**
S'utilise pour effectuer les opérations du menu.
- 7 Touche TOP MENU 26, 28**
Permet d'afficher le menu principal d'un DVD enregistré.
- 8 Touche CLOCK 38**
Permet d'afficher le calendrier ou l'horloge.

Les touches correspondantes de la mini-télécommande permettent de commander les mêmes fonctions que celles du lecteur.

Les instructions de ce mode d'emploi décrivent comment utiliser le lecteur principalement à l'aide des touches de la mini-télécommande.

Conseil

Pour obtenir des informations détaillées sur la façon de remplacer la pile, reportez-vous à la section « Remplacement de la pile au lithium de la mini-télécommande » (page 40).

- 9 Touche SEARCH 18**
Permet de spécifier un point souhaité sur un disque par chapitre, titre ou page.
- 10 Touche PROGRAM 19, 23**
Permet d'entrer en mode de lecture programmée.
- 11 Touches numérotées 18, 21, 23, 28, 29, 34**
- 12 Touche CLEAR 23**
- 13 Touche ■ (arrêt) 17, 18, 20, 23**
- 14 Touche I/⏻ (marche/arrêt) 16, 17**
- 15 Touche ▶|| (lecture/pause) 16-19**
- 16 Touches ◀| (retour lent)/|▶ (avance lente) 17**
- 17 Touche REP 20, 22**
Permet de sélectionner le mode de répétition (DVD/CD vidéo/CD audio) ou le mode de lecture (MP3/JPEG).
- 18 Touche ANGLE 27**
Permet de sélectionner plusieurs angles de vue lors de la lecture d'un DVD.
- 19 Touche MENU 20, 26**
Permet d'afficher le menu du DVD enregistré.
- 20 Touches ↑/↓/◀/▶ 18, 19, 20, 21, 23, 26, 29, 30, 31, 34, 35, 38**
- 21 Touche ↶ (retour) 28**
- 22 Touche ENTER 18-20, 23, 26, 30, 31, 34, 35**
Permet d'entrer un réglage.
- 23 Touches VOL (+/-) 16, 29**
- 24 Touche DSPL 19, 24**
Permet d'afficher l'information temporelle du disque.

Pour mettre le lecteur hors tension

Appuyez sur (POWER) (ou ) sur la mini-télécommande) de sorte que le voyant vert du commutateur POWER s'éteigne sur le lecteur.

Après l'utilisation

Eteignez le lecteur et débranchez le cordon d'alimentation de la source d'alimentation.









Remarque en cas d'utilisation du lecteur dans la voiture

L'utilisation du lecteur alors que la clé de contact se trouve en position ACC et que le moteur est arrêté peut entraîner le déchargement de la batterie de la voiture.

Remarques

- Lisez le mode d'emploi fourni avec le disque que vous voulez lire sur ce lecteur.
- N'ouvrez pas le couvercle du disque pendant la lecture.
- Selon la méthode d'enregistrement du disque, un délai d'une minute ou plus peut s'écouler avant que la lecture ne commence.
- Selon l'état du disque, il se peut que sa lecture soit impossible (page 40).
- Un fichier MP3 dont le débit binaire est élevé, p. ex. 320 kbps, peut ne pas être lu correctement.

Utilisation de la fonction de lecture

Pour	Faites ceci
Arrêter la lecture	Appuyez sur  *1
Ejecter le disque	Appuyez sur (PUSH OPEN) sur le lecteur après l'arrêt du disque.
Faire une pause	Appuyez sur  *2. Appuyez à nouveau pour reprendre la lecture.
Accéder au chapitre suivant, plage ou scène	Appuyez sur 
Revenir à ce qui précède chapitre, plage ou scène	Appuyez sur 
Avance rapide/ retour rapide	Appuyez sur  /  pendant*3 *4 Chaque pression change la vitesse de lecture comme suit.: 2 fois la vitesse normale → 4 fois la vitesse normale → 8 fois la vitesse normale → 16 fois la vitesse normale → 32 fois la vitesse normale → vitesse de lecture normale.
Avance lente (uniquement sur DVD/CD vidéo)/ Retour lent (uniquement sur DVD)	Appuyez sur  /  pendant en lecture Chaque pression change la vitesse de lecture comme suit. 1/2 fois la vitesse normale → 1/4 fois la vitesse normale → 1/8 fois la vitesse normale → 1/16 fois la vitesse normale → vitesse de lecture normale.

*1 Si la fonction de reprise de lecture est activée, vous pouvez reprendre la lecture ultérieurement en appuyant sur . Pour plus de détails, voir la section « Reprise de lecture » (page 18).

*2 DVD/CD vidéo/CD audio/MP3
«  » s'affiche à l'écran.

*3 DVD/CD vidéo
Aucun son n'est émis pendant l'avance ou le retour rapide.

*4 Un disque MP3 retourne à la lecture normale lorsque le fichier MP3 est terminé.

Recherche directe d'un chapitre/titre/plage

1 Pendant la lecture, appuyez sur **(SEARCH)** pour afficher l'écran de recherche.

• DVD

Chaque fois que vous appuyez sur **(SEARCH)**, l'écran de recherche change comme suit :

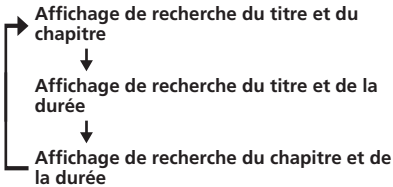

• CD vidéo/CD audio*

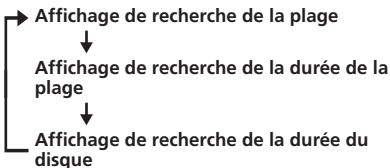

Vous pouvez sélectionner les paramètres affichés en appuyant sur la touche **←** ou **→**.

2 Appuyez sur les touches numérotées pour saisir le numéro de chapitre, de titre ou de plage de votre choix.

Lorsque « Title » (Titre) et « Chapter » (chapitre) s'affichent

Title	01 / 01	Chapter	--	/ 01
-------	---------	---------	----	------

Lorsque « Title » (Titre) et « Time » (Temps) s'affichent

Title	01 / 01	Time	-:--:--
-------	---------	------	---------

3 Appuyez sur **(ENTER)**.

* Vous pouvez utiliser les touches numérotées de la mini-télécommande pour sélectionner la plage.

Remarque

Vous ne pouvez pas régler « 0 ».

Reprise de lecture

Vous pouvez reprendre la lecture à partir de l'endroit où elle a été arrêtée. Le lecteur mémorise l'endroit même une fois que l'appareil a été mis hors tension.

1 En cours de lecture, appuyez sur **■** pour arrêter la lecture.

Le lecteur mémorise l'endroit où la lecture est arrêtée.

• DVD/CD vidéo/CD audio

« Press Play Key To Continue » (Appuyez sur la touche de lecture pour continuer) apparaît sur l'écran.

2 Appuyez sur **▶||** pour démarrer la lecture.

La lecture démarre à partir de l'endroit où elle a été arrêtée.

•MP3/JPEG

Lorsque la reprise de lecture a été activée, la lecture démarre à partir du début du fichier MP3/JPEG (plage) dont vous avez arrêté la lecture.

Remarques

- Pendant la lecture d'un « Memory Stick », la fonction de reprise de lecture est désactivée. Même pendant la lecture d'un disque, la fonction de reprise de lecture est désactivée quand un « Memory Stick » est introduit dans le lecteur.
- Pour désactiver la fonction de reprise de lecture, appuyez de nouveau sur **■** lorsque la lecture est arrêtée. « Press Play Key To Continue » (Appuyez sur la touche de lecture pour continuer) apparaît alors à l'écran.
- La fonction de reprise de lecture est désactivée lorsque le disque est éjecté.
- Pour les MP3/JPEG, la reprise de lecture ne fonctionnera pas quand l'unité est éteinte.

Utilisation d'un menu MP3/ JPEG

- 1 Insérez un disque qui contient des fichiers MP3 ou JPEG.

Exemple d'écran :

- Pour un MP3

Numéro du fichier actuel/Nombre total de fichiers

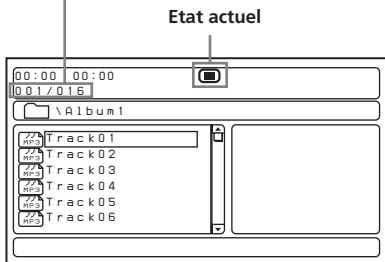

- Pour un JPEG

Numéro du fichier actuel/Nombre total de fichiers

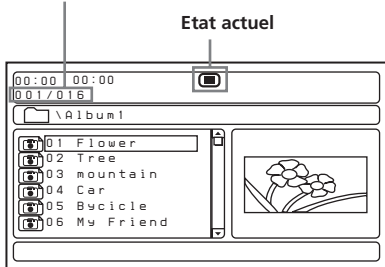

- 2 Appuyez sur ►II.

La lecture démarre et le menu MP3/JPEG apparaît à l'écran.

Exemple d'écran pour un MP3:

Numéro du fichier actuel/Nombre total de fichiers

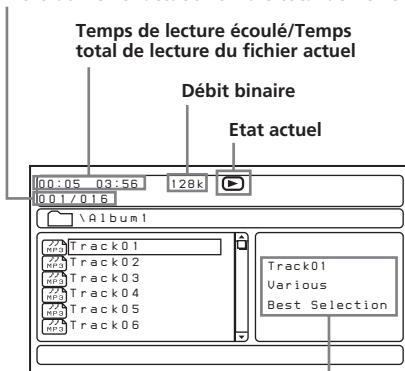

Information de balise ID3*

* Ce lecteur prend en charge les balises ID3 des fichiers MP3 version 1.0.

Pour sélectionner un dossier ou un fichier

Tandis que le lecteur est arrêté, utilisez les touches **↑/↓** pour sélectionner un dossier ou un fichier, puis appuyez sur **(ENTER)**.

Lorsque vous appuyez sur **(ENTER)** après avoir sélectionné un dossier, les fichiers se trouvant dans ce dossier apparaissent.

Pour sélectionner le mode d'affichage

Appuyez sur **(PROGRAM)**.

Chaque fois que vous appuyez sur **(PROGRAM)**, l'écran passe du mode de dossier au mode de liste de fichiers. En mode de liste de fichiers, vous pouvez voir tous les fichiers du disque.

De même si vous appuyez sur **(DSPL)**, vous pouvez passer du mode d'affichage à l'état actuel.

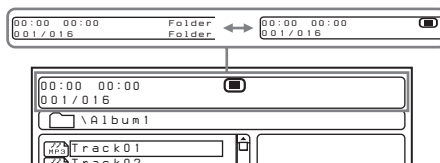

Utilisation du mode vignette du disque JPEG

1 Appuyez sur **■** pendant que l'image JPEG est affichée.

Les images des fichiers apparaissent sur 12 sous-écrans.

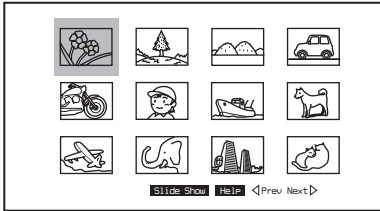

2 Sélectionnez l'image que vous voulez voir en appuyant sur les touches **↑/↓/←/→** et appuyez sur **(ENTER)**.

Une image JPEG s'affiche à l'écran.

Pour accéder à la liste d'images JPEG suivante ou précédente, appuyez sur **↑/↓/←/→** pour sélectionner «< Prev » (Précédent) ou «Next >» (Suivant), puis appuyez sur **(ENTER)**.

Pour voir les images sur diaporama, appuyez sur **↑/↓/←/→** pour sélectionner « Slide Show », puis appuyez sur **(ENTER)**. Le diaporama démarre à partir de l'image sélectionnée.

Pour retourner au menu MP3/JPEG, appuyez sur **(MENU)**.

Pour voir les fonctions des touches à distance

Vous pouvez voir les fonctions des touches à distance en mode vignette. Appuyez sur **↑/↓/←/→** pour sélectionner « Help », puis appuyez sur **(ENTER)**.

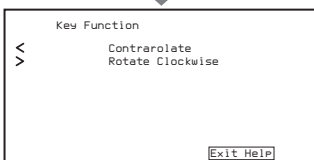
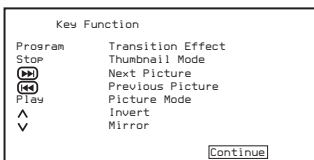

Pour sélectionner le mode de lecture

Appuyez sur **(REP)** pour sélectionner le mode de lecture.

Chaque fois que vous appuyez sur **(REP)**, le mode de lecture change comme suit :

•MP3

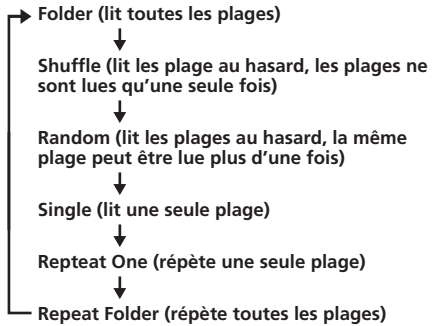

•JPEG

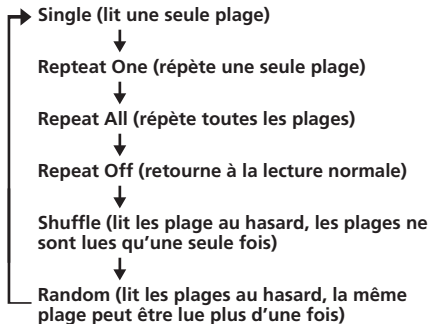

Remarques

- Vous ne pouvez pas changer de dossier ou de fichier avec le menu MP3/JPEG en cours de lecture. Seuls les fichiers du dossier sélectionné peuvent être sélectionnés avec la touche **◀◀/▶▶**. Pour changer de dossier, arrêtez la lecture.
- Les noms des dossiers et des fichiers MP3/JPEG ne s'affichent correctement que lorsqu'ils sont composés de lettres alphabétiques, de chiffres ou de symboles. Les caractères que cet appareil ne prend pas en charge s'affichent comme « - ».

Lecture d'un « Memory Stick »

MP3 JPEG

Vous pouvez lire des fichiers MP3/JPEG dans un « Memory Stick ».

Remarques

- « Memory Stick Duo » et « Memory Stick PRO » ne peuvent être utilisés.
- La lecture de données qui demande des fonctions MagicGate ne peut être opérée.

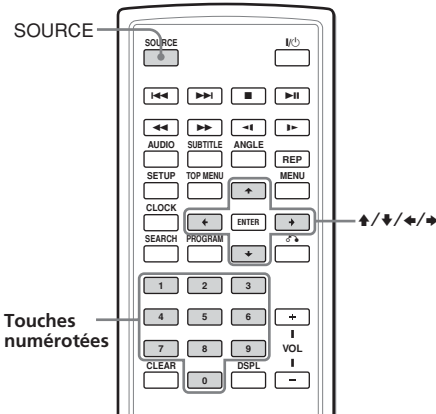

Pour éjecter le « Memory Stick »

Enfoncez le « Memory Stick » un moment, puis retirez-le.

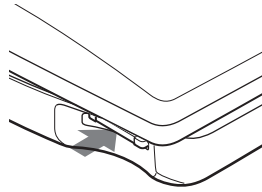

Remarques

- Insérez le « Memory Stick » dans la bonne direction.
- Ne retirez pas le « Memory Stick » avec force.

- 1 Insérez un « Memory Stick » dans le lecteur jusqu'au déclic.

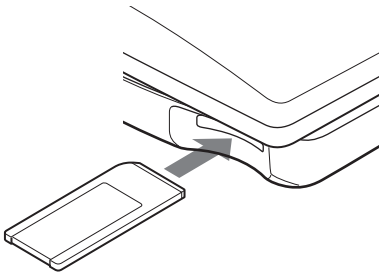

- 2 Appuyez plusieurs fois sur **SOURCE** pour sélectionner « MS ».

Le menu MP3/JPEG apparaît sur l'écran. Appuyez sur les touches numérotées ou sur **↑/↓/←/→** pour sélectionner le dossier ou fichier de votre choix (page 19).

Remarque

En fonction de la méthode d'enregistrement et la taille des données, le démarrage de lecture du premier dossier ou fichier peut prendre un certain temps.

Lire plusieurs fois (Lecture répétée)



Vous pouvez lire plusieurs fois tous les chapitres ou titres d'un disque ou une seule page.

Vous pouvez utiliser une combinaison du mode de lecture programmée.

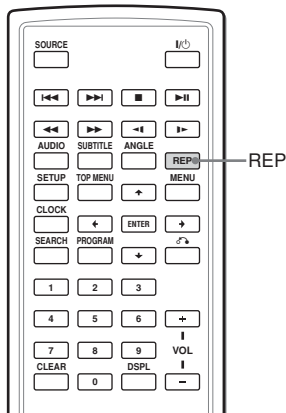

Appuyez sur **REP** en cours de lecture.

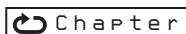

Chaque fois que vous appuyez sur la touche, le mode de lecture répétée change comme suit :

• DVD

- **Chapter:** répète le chapitre actuel.
 - ↓
- Title:** répète le titre actuel sur un disque*.
 - ↓
- ALL:** répète tous les titres et chapitres d'un disque.
 - ↓
- OFF:** lecture normale

• CD vidéo (uniquement lorsque PBC est désactivé)/CD audio

- **Track:** répète la plage en cours de lecture.
 - ↓
- ALL:** répète toutes les plages du disque.
 - ↓
- OFF:** lecture normale

* ne peut être sélectionné en cours de lecture.

Pour retourner à la lecture normale

Appuyez plusieurs fois sur **REP** jusqu'à ce que l'icône de répétition disparaisse.

Création de votre propre programme (Lecture programmée) **DVD VCD CD**

Vous pouvez lire le contenu d'un disque dans l'ordre de votre choix en arrangeant l'ordre des titres, chapitres ou pages du disque pour créer votre propre programme. Vous pouvez programmer jusqu'à 20 titres, chapitres et pages

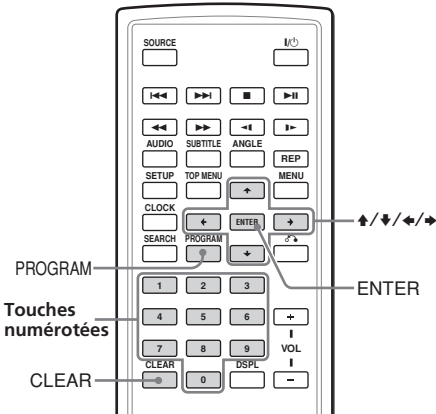

- 1 Appuyez sur (PROGRAM).
L'écran de menu du programme apparaît.

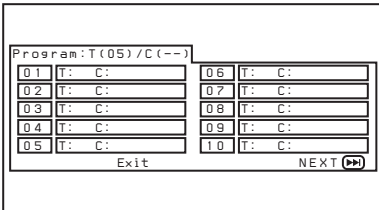

- 2 Sélectionnez le titre, chapitre ou page que vous voulez programmer.

- DVD
Exemple : pour sélectionner le chapitre « 03 » du titre « 02 ».
- Appuyez sur 0, 2, 0 et 3 sur les touches numérotées.

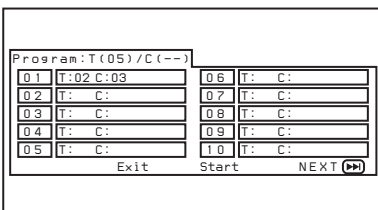

- CD vidéo (lorsque PBC est désactivé)/CD audio
Exemple : pour sélectionner la page « 02 ».
- Appuyez sur 0 et 2 sur les touches numérotées.

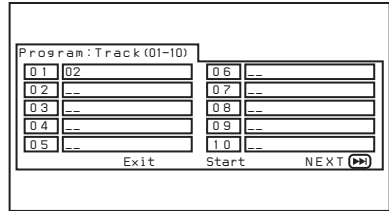

- 3 Répétez l'étape 2 pour programmer d'autres titres, chapitres ou pages.
Pour vous déplacer à la liste du programme suivant, appuyez sur les touches ↑/↓/←/→ pour sélectionner « NEXT (▶▶) », puis appuyez sur (ENTER).
- 4 Appuyez sur les touches ↑/↓/←/→ pour sélectionner « Start » (Démarrer), puis appuyez sur (ENTER).

Pour répéter la lecture programmée

Appuyez sur (REPEAT) pour sélectionner « (↺) ALL » (TOUT) pendant la lecture programmée. Le lecteur répète toutes les pages programmées.

Pour retourner à la lecture normale

Appuyez sur ■ pendant la lecture programmée.

Pour changer un programme

- 1 Appuyez sur (PROGRAM).
- 2 Appuyez sur les touches ↑/↓/←/→ pour sélectionner « Stop » (Arrêt), puis appuyez sur (ENTER).
- 3 Suivez l'étape 2 dans « Création de votre propre programme (Lecture programmée) » pour une nouvelle programmation.

Pour annuler le programme

Appuyez sur (PROGRAM) lorsque l'écran de menu du programme apparaît.

Affichage du temps écoulé



Vous pouvez afficher le temps écoulé et le temps restant des DVD, CD vidéo et CD audio.

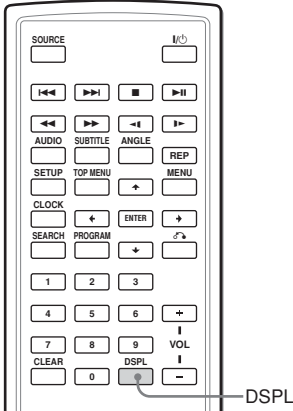

- CD vidéo (lorsque PBC est désactivé)/ CD audio

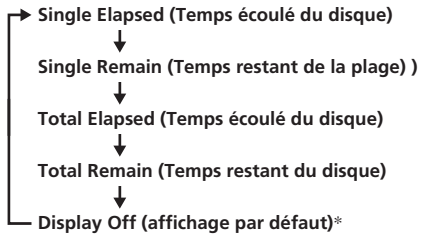

* Ne s'affiche pas lors de la lecture d'un CD audio.

Pour désactiver les informations temporelles

Appuyez plusieurs fois sur (DSPL) pour sélectionner « OFF ».

En cours de lecture, appuyez sur (DSPL).

Le temps écoulé et le temps restant s'affichent dans le coin supérieur gauche.

Chaque fois que vous appuyez sur (DSPL), le mode d'affichage change dans l'ordre suivant :

- DVD

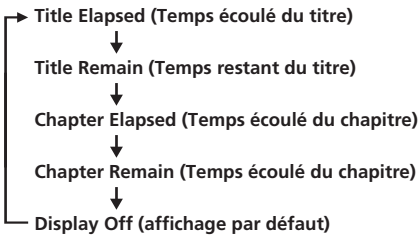

- CD vidéo (lorsque PBC est activé)

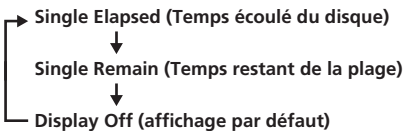

Modification de la langue de sous-titres

Certains DVD ont des sous-titres enregistrés en une ou plusieurs langues. Vous pouvez activer ou désactiver la fonction de sous-titres ou changer la langue des sous-titres sur ces DVD.

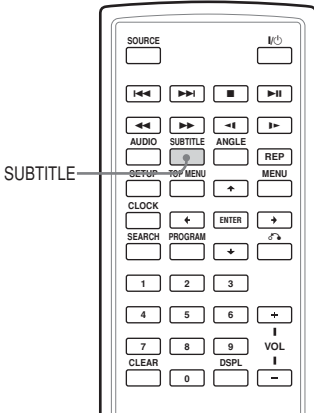

Appuyez sur **(SUBTITLE)** en cours de lecture.

La langue de sous-titres s'affiche dans le coin supérieur gauche.

Exemple : affichage d'une langue de sous-titres

Le disque contient 2 langues de sous-titres et la première langue est actuellement sélectionnée.

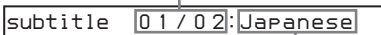

subtitle 01 / 02: Japanese

Lorsque le sous-titre est une langue qui ne peut pas être sélectionnée dans le menu de configuration, « Others » (Autres) s'affichera.

Chaque fois que vous appuyez sur **(SUBTITLE)**, la langue sélectionnée dans la liste des langues de sous-titres enregistrées sur le disque change.

Pour désactiver les sous-titres

Appuyez plusieurs fois sur **(SUBTITLE)** pour sélectionner « Off » (Désactivé).

Remarques

- Vous avez aussi la possibilité de changer la langue de sous-titres en modifiant la configuration*. Voir « Subtitle (Sous-titre) » (page 33).
* Vous pouvez passer à une langue audio spécifique à l'aide du menu DVD SETUP uniquement si la langue est présente sur le disque et dans le menu. Dans certains disques, la langue initiale à afficher est spécifiée sans tenir compte du réglage du menu DVD SETUP.
- Cette fonction varie ou peut être inopérante suivant le DVD.

Utilisation d'un menu DVD



Avec certains DVD, vous pouvez utiliser le menu d'origine comme le menu de titres ou le menu DVD. Dans le menu de titres, vous pouvez choisir votre scène ou chanson préférée en sélectionnant les titres des chansons et des scènes. En sélectionnant un menu DVD, vous pouvez sélectionner un paramètre, la langue des sous-titres, la langue audio etc. Le contenu des menus des titres et des DVD varie selon les DVD. Il est possible que certains DVD ne possèdent pas de menus enregistrés.

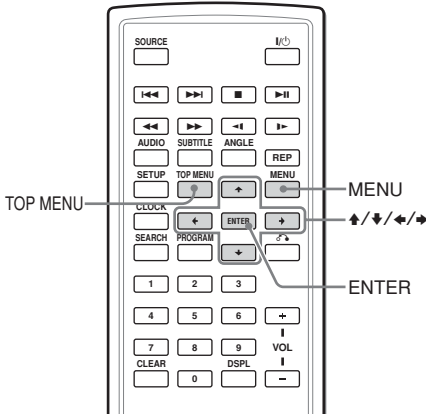

Utilisation de la touche MENU

Certains DVD disposent d'un menu plus complet qui inclut les langues audio, les langues des sous-titres, les titres et les chapitres, etc.

- 1 En cours de lecture d'un DVD, appuyez sur (MENU).**
Le menu DVD s'affiche.
- 2 Appuyez sur ↑/↓/←/→ pour sélectionner le paramètre de votre choix.**
- 3 Appuyez sur (ENTER).**
Si des écrans de sélection supplémentaires apparaissent, répétez les étapes 2 et 3.

Remarques

- Certains DVD ne disposent pas de menu DVD et sur d'autres, le contenu du menu DVD et du menu de titres sont identiques.
- Sur certains DVD, le « DVD Menu » (Menu DVD) peut être remplacé par « MENU ».
- Sur certains DVD, « Press ENTER » (Appuyez sur ENTER) peut être remplacé par « Press SELECT » (Appuyez sur SELECT) à l'étape 3.
- Le contenu du menu DVD varie selon les DVD.
- Lisez le mode d'emploi fourni avec chaque DVD.

Utilisation de la touche TOP MENU

Certains DVD disposent d'un menu de titres. A partir du menu de titres, vous pouvez sélectionner un titre à lire. Les titres représentent les sections les plus longues d'une image ou d'un morceau de musique sur un DVD, p. ex. un film ou un album pour un logiciel audio etc. La touche TOP MENU permet d'afficher l'écran de menu initial.

- 1 En cours de lecture d'un DVD, appuyez sur (TOP MENU).**
Le menu de titres* (menu principal) s'affiche.
* Le contenu du menu de titres varie selon les DVD.

- 2 Appuyez sur ↑/↓/←/→ pour sélectionner le titre de votre choix.**

- 3 Appuyez sur (ENTER).**
La lecture du titre que vous avez sélectionné commence.

Modification de la langue audio

Certains DVD permettent d'effectuer un choix parmi plusieurs langues audio.

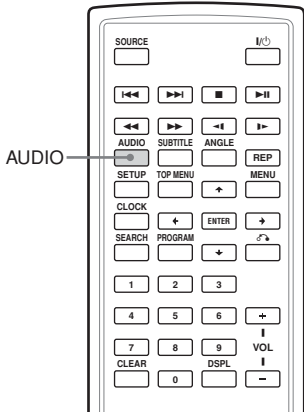

En cours de lecture, appuyez plusieurs fois sur **(AUDIO)** pour sélectionner la langue audio de votre choix.

La langue audio utilisée est affichée dans le coin supérieur gauche.

Exemple : affichage d'une langue audio

Audio 1 / 2 :Dolby D 2CH English

Le format de la source audio (Dolby D, DTS ou LPCM) peut s'afficher.

Lorsque la fenêtre d'affichage du code de langue s'affiche, saisissez le code de langue correspondant à la langue de votre choix (page 46).

Remarques

- Vous pouvez changer la langue audio uniquement si plusieurs langues audio sont enregistrées sur le DVD.
- Vous pouvez également changer la langue audio à l'aide du menu DVD (page 26) ou du menu DVD SETUP* (page 33).
- * Vous pouvez passer à une langue audio spécifique à l'aide du menu DVD SETUP uniquement si la langue est présente sur le disque et dans le menu. Sur certains disques, la langue initiale à émettre est spécifiée sans tenir compte du réglage du menu DVD SETUP.
- Cette fonction varie ou peut ne pas fonctionner suivant le DVD.

Modification des angles de vue

Certains DVD permettent d'effectuer un choix parmi plusieurs angles de vue pour certaines scènes. Si « Angle Mark » (Repère d'angle) est réglé sur « On » (Activé) (page 31), un message s'affiche au niveau de la scène.

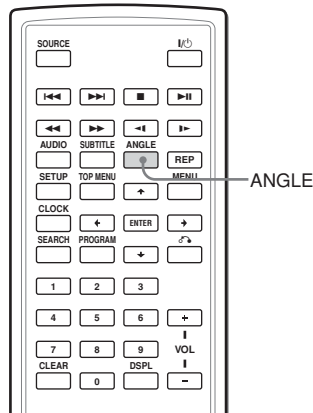

1 En cours de lecture d'un DVD sur lequel plusieurs angles de vue différents sont enregistrés, appuyez sur **(ANGLE)** lorsqu'un message s'affiche.

Le numéro de l'angle sélectionné s'affiche dans le coin supérieur droit.

2 Appuyez plusieurs fois sur **(ANGLE)** pour sélectionner votre numéro d'angle préféré, pendant que le numéro d'angle est affiché.

Chaque fois que vous appuyez sur **(ANGLE)**, le numéro d'angle change.



Numéro de l'angle de vue sélectionné actuellement/ Nombre total d'angles de vue parmi lesquels vous pouvez choisir

Remarques

- Vous pouvez changer l'angle uniquement si plusieurs angles de vue sont enregistrés sur le DVD.
- Le nombre total d'angles de vue enregistrés diffère en fonction du DVD et de la scène.
- Vous ne pouvez changer d'angle qu'en cours de lecture normale. Vous ne pouvez pas changer d'angle en cours de lecture avance/retour rapide.
- Lorsque la scène sélectionnée disposant de plusieurs angles de vue s'affiche, l'angle passe automatiquement au numéro d'angle sélectionné à l'étape 2.
- Cette fonction varie ou peut ne pas fonctionner suivant le DVD.

Modification de la sortie audio **VCD** **CD**

Vous pouvez sélectionner la sortie audio à partir de « Stereo » (Stéréo) ou « Mono Left » (Mono gauche), « Mono Right » (Mono droit) ou « Mix-Mono » (Mono mixte) en cours de lecture d'un CD vidéo ou d'un CD audio.

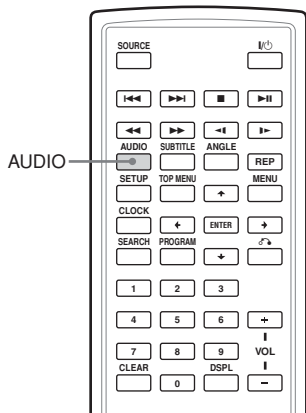

1 En cours de lecture, appuyez sur **AUDIO**.

La sortie actuelle est affichée dans le coin supérieur gauche.

Exemple : affichage de sortie audio

Mono Right

2 Appuyez sur **AUDIO** pour sélectionner la sortie audio souhaitée, « Stereo » (Stéréo), « Mono Left » (Mono gauche), « Mono Right » (Mono droit) ou « Mix-Mono » (Mono mixte) pendant que la sortie est affichée.

Chaque fois que vous appuyez sur **AUDIO**, la sortie change.

Utilisation de la fonction **PBC** (contrôle de lecture)



En cours de lecture d'un CD vidéo compatible PBC, vous pouvez afficher le menu PBC et sélectionner le paramètre de votre choix à partir du menu.

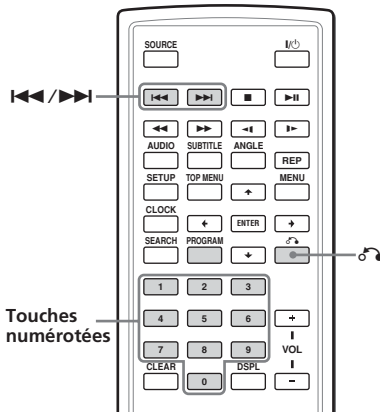

1 Démarrez la lecture avec un CD vidéo avec fonction PBC.

Le menu de votre sélection apparaît.

2 Appuyez sur les touches numérotées pour sélectionner le numéro du paramètre de votre choix.

3 Suivez les instructions du menu pour les opérations interactives.

Reportez-vous aux instructions fournies avec le disque vu que la procédure d'opération peut varier suivant les CD vidéo.

Pour retourner au menu

Appuyez sur **↺**.

Conseil

Pour la lecture sans la fonction PBC, appuyez sur **TOP MENU**.

« PBC Off » (PBC désactivé) apparaît sur l'écran du téléviseur et le lecteur démarre la lecture continue. Pour retourner à la lecture PBC, appuyez à nouveau sur **TOP MENU**.

Remarques

- En cours de lecture d'un CD vidéo réglé sur « PBC On » (PBC activé), appuyez sur **⏮/⏭** pour changer le paramètre. Le menu PBC ne s'affiche pas, mais la lecture du paramètre sélectionné commence.
- En cours de lecture d'un CD vidéo réglé sur « PBC On » (PBC activé), appuyez sur **↺** pour afficher le menu PBC et le repère **▶**.

Emploi de la radio

Écoute de la radio

Vous pouvez écouter des programmes FM.

Remarque

Dans la voiture, vous ne pouvez pas écouter la radio avec ce lecteur.

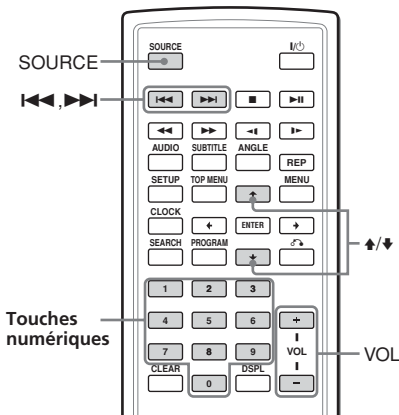

- 1 Appuyez plusieurs fois sur **(SOURCE)** jusqu'à ce que « TUNER » s'affiche.
- 2 Appuyez plusieurs fois sur **◀◀** ou **▶▶** pour accorder une station.

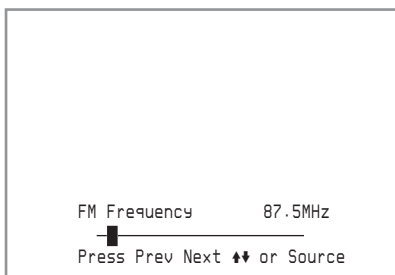

Réglage du volume

Appuyez sur **(VOL)** (+) ou **(VOL)** (-) (**(VOLUME)** (+) ou **(VOLUME)** (-) au moniteur).

Amélioration de la réception

Déplacez l'antenne à la position adaptée pour la réception.

Préréglage des stations de radio

Vous pouvez préréglager un maximum de 10 stations FM.

- 1 Accordez la station que vous souhaitez préréglager.
- 2 Maintenez pressée la touche numérique du numéro de préréglage sur lequel vous souhaitez mémoriser la station. La touche de préréglage sélectionnée clignote en rose.

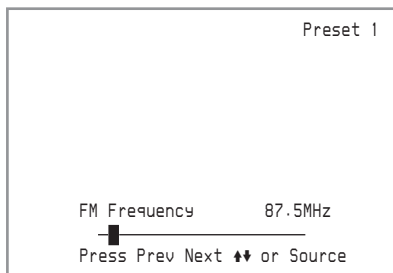

Accord d'une station préréglée

- 1 Appuyez plusieurs fois sur **(SOURCE)** jusqu'à ce que « TUNER » s'affiche.
- 2 Appuyez sur **↑** ou **↓**. Vous pouvez accorder la station préréglée souhaitée directement en appuyant sur les touches numériques.

Modification de la configuration

Vous pouvez configurer et régler le lecteur à l'aide de menus de configuration d'écran. La plupart des réglages doivent être effectués lors de la première utilisation du lecteur.

Les menus de configuration sont :

- General Setup Page (réglages du système)
- Audio Setup Page (réglages de la sortie audio numérique)
- Language Setup Page (réglages de langue)
- Parental Setup Page (réglage du contrôle parental)

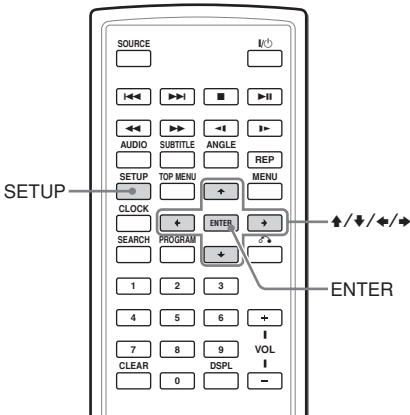

Reportez-vous à la section « Réglages effectués l'aide de la touche S-MENU du moniteur » (page 36) pour les réglages du moniteur.

1 Appuyez sur (SETUP).

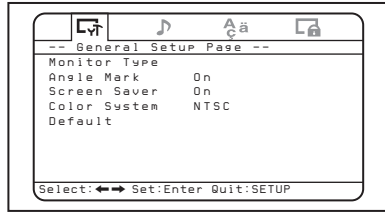

2 Appuyez sur la touche ← ou → pour sélectionner le paramètre de votre choix.

: General Setup Page

: Audio Setup Page

: Language Setup Page

: Parental Setup Page

3 Appuyez sur (ENTER).

4 Appuyez sur la touche ↑ ou ↓ pour sélectionner le réglage de votre choix.

5 Appuyez sur (ENTER).

6 Appuyez sur la touche ↑ / ↓ / ← / → pour sélectionner (ajuster) l'option de réglage.

7 Appuyez sur (ENTER).

8 Appuyez sur (SETUP).

Réglage du lecteur DVD

- General Setup Page

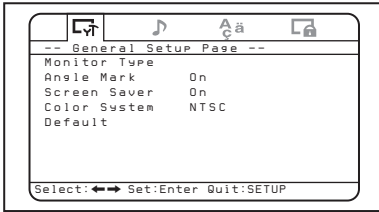

◆ Monitor Type (Type de moniteur)

Lorsque vous raccordez le lecteur à un téléviseur pour regarder un DVD sur l'écran du téléviseur, effectuez ce réglage en fonction du type de ce dernier.

Les réglages par défaut sont soulignés.

4:3/Pan Scan Sélectionnez cette option lorsque vous branchez un téléviseur à écran 4:3. L'image large s'affiche automatiquement sur l'entièreté de l'écran et les portions qui dépassent sont coupées.

4:3/Letter Box Sélectionnez cette option lorsque vous branchez un téléviseur à écran 4:3. L'image large s'affiche avec des bandes en haut et en bas de l'écran.

16:9 Sélectionnez cette option lorsque vous branchez un téléviseur à écran large ou un téléviseur avec fonction écran large.

◆ Angle Mark (Repère d'angle)

Si plusieurs angles de vue (angles multiples) sont enregistrés pour une scène sur le DVD et que vous avez réglé « Angle Mark » (Repère d'angle) sur « On » (Activé), un message s'affiche lorsque cette scène est atteinte.

On Un message apparaît sur la scène.

Off Aucun message n'apparaît sur la scène.

◆ Screen Saver (Economiseur d'écran)

Si « Screen Saver » (Economiseur d'écran) est réglé sur « On » (Activé), l'image de l'économiseur d'écran s'affiche lorsque vous laissez le lecteur en mode de pause ou d'arrêt pendant plus de 15 minutes. L'économiseur d'écran permet d'éviter que le moniteur ne soit endommagé.

On Active l'économiseur d'écran.

Off Désactive l'économiseur d'écran.

◆ Color System (Système de couleur)

Lorsque vous raccordez le lecteur à un téléviseur pour regarder un DVD sur l'écran du téléviseur, effectuez ce réglage en fonction du système de couleur de votre pays.

PAL Emet toujours le signal PAL.

NTSC Emet toujours le signal NTSC.

◆ Default (Défaut)

Vous pouvez réinitialiser les menus de configuration sur les réglages d'usine.

1 Appuyez sur **(SETUP)**, puis appuyez plusieurs fois sur la touche **←** ou **→** jusqu'à ce que « General Setup Page » (Page de configuration générale) apparaisse à l'écran.

2 Appuyez sur **(ENTER)**.

3 Appuyez plusieurs fois sur la touche **↑** ou **↓** pour sélectionner « Default » (Défaut).

4 Appuyez sur **(ENTER)**.

Réglages de la sortie audio numérique

- Audio Setup Page

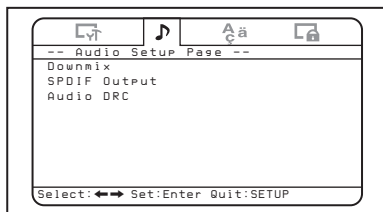

◆ Downmix

Vous pouvez sélectionner le mode downmix à partir de « Surround » ou « Normal ». La fonction downmix est utilisée pour créer des signaux stéréo (2 canaux) provenant de plus de 5 signaux numériques séparés dans une source. Ce réglage affecte les sorties AUDIO OUTPUT.

Surround Sélectionnez cette option lorsque l'équipement audio raccordé prend en charge Dolby Surround (Pro Logic).

Normal Sélectionnez cette option lorsque l'équipement audio raccordé ne prend pas en charge Dolby Surround (Pro Logic).

◆ SPDIF Output (Sortie SPDIF)

Vous pouvez régler le mode des signaux audio émis par le connecteur OPTICAL OUTPUT.

Off Aucun signal n'est émis par le connecteur OPTICAL OUTPUT.

RAW Sélectionnez cette option lorsque vous raccordez un composant audio avec un décodeur intégré Dolby Digital ou décodeur DTS.

PCM 48K Sélectionnez cette option lorsque vous ne raccordez pas un composant audio avec un décodeur Dolby Digital intégré ou décodeur DTS.

Remarques

- Si « Off » (Désactivé) est sélectionné, aucun signal n'est émis par le connecteur OPTICAL OUTPUT.
- Lorsque vous raccordez le lecteur et un appareil d'enregistrement numérique comme un lecteur MD via un câble optique pour enregistrer le contenu du CD avec cet appareil, le contenu sera enregistré sous forme d'une plage continue.

◆ Audio DRC

Rend le son clair lorsque le volume est baissé lors de la lecture DVD qui est conforme à « Audio DRC ». Vous pouvez régler le niveau DRC (Contrôle de plage dynamique) sur 8 pas. Ce réglage affecte les sorties AUDIO OUTPUT.

➔ **FULL**: Rend les sons graves clairs même si le volume est baissé.
➔ **OFF**

Réglages de langue pour la lecture DVD

- Language Setup Page

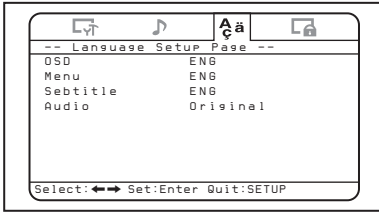

◆ OSD

Fait défiler la langue utilisée pour les menus à l'écran.

◆ Menu

Vous pouvez sélectionner la langue de votre choix pour le menu du disque.

Remarque

En fonction du DVD utilisé, une autre langue que celle que vous avez réglée peut être activée automatiquement, sans tenir compte de votre réglage.

◆ Subtitle (Sous-titre)

Fait défiler la langue pour les sous-titres enregistrés sur le DVD VIDEO.

Remarque

En fonction du DVD utilisé, une autre langue peut être activée automatiquement, sans tenir compte du réglage de la langue souhaitée.

◆ Audio

Fait défiler la langue de la bande sonore. Lorsque vous sélectionnez « Original », la langue prioritaire sur le disque est sélectionnée.

Remarques

- *En fonction des DVD utilisés, une autre langue que celle que vous avez réglée peut être activée automatiquement, sans tenir compte de votre réglage.*
- *Il peut être impossible de changer la sortie de la langue audio sur certains DVD, même si plusieurs langues sont enregistrées.*

Réglage pour le contrôle parental - Parental Setup Page

Lorsque vous réglez le mot de passe pour la première fois, veuillez à régler également le niveau de contrôle parental.

Sélection du mode de contrôle parental activé et désactivé - Parental Control

- 1 Appuyez sur **(SETUP)**.

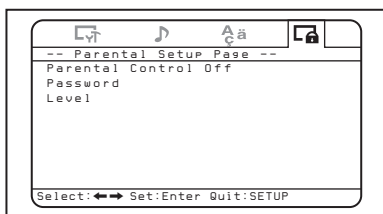

- 2 Appuyez plusieurs fois sur la touche **←** ou **→** jusqu'à ce que « Parental Setup Page » (Page de configuration parentale) apparaisse à l'écran.
- 3 Appuyez sur **(ENTER)**.
- 4 Appuyez plusieurs fois sur la touche **↑** ou **↓** pour sélectionner « Parental Control » (Contrôle parental) puis appuyez sur **(ENTER)**.
- 5 Appuyez plusieurs fois sur la touche **↑** ou **↓** pour sélectionner « On » (Activé) ou « Off » (Désactivé) puis appuyez sur **(ENTER)**.
- 6 Appuyez sur **(SETUP)** pour quitter le menu de configuration.

Réglage du mot de passe - Password

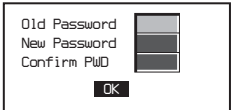
- 1 Appuyez sur **(SETUP)**, puis appuyez plusieurs fois sur la touche **←** ou **→** jusqu'à ce que « Parental Setup Page » (Page de configuration parentale) apparaisse à l'écran.
- 2 Appuyez sur **(ENTER)**.
- 3 Appuyez plusieurs fois sur la touche **↑** ou **↓** pour sélectionner « Password » (Mot de passe) puis appuyez sur **(ENTER)**.
- 4 Appuyez sur les touches numérotées pour entrer « 5370 ». Le lecteur est prêt à accepter un nouveau mot de passe.
A screenshot of a password entry screen. It has three input fields: "Old Password", "New Password", and "Confirm PwD". Each field has a small grid of dots next to it. At the bottom, there is an "OK" button.
- 5 Appuyez sur les touches numérotées pour entrer un nouveau mot de passe.
- 6 Appuyez sur les touches numérotées pour entrer à nouveau le mot de passe et le confirmer.
- 7 Appuyez sur **(SETUP)** pour quitter le menu de configuration.

Remarque

Si vous avez oublié votre mot de passe enregistré, entrez « 5370 ».

Préparation du réglage parental initial - Level

La lecture de certains DVD peut être limitée suivant un niveau prédéterminé, tel que l'âge des spectateurs. La fonction de contrôle parental vous permet de fixer un niveau de limitation de lecture.

Ce réglage est possible uniquement lorsqu'un mot de passe a été entré ainsi qu'il est décrit dans la section « Réglage du mot de passe - Password » (page 34).

- 1 Appuyez sur **(SETUP)**, puis appuyez plusieurs fois sur la touche **←** ou **→** jusqu'à ce que « Parental Setup Page » (Page de configuration parentale) apparaisse à l'écran.
- 2 Appuyez sur **(ENTER)**.
- 3 Appuyez plusieurs fois sur la touche **↑** ou **↓** pour sélectionner « Level » (Niveau) puis appuyez sur **(ENTER)**.
- 4 Appuyez plusieurs fois sur la touche **↑** ou **↓** pour sélectionner le niveau de limitation puis appuyez sur **(ENTER)**.
- 5 Appuyez sur **(SETUP)** pour quitter le menu de configuration.

Consultez le tableau suivant. Les niveaux de contrôle parental du tableau sont basés sur le système de classement de la MPAA (Motion Picture Association of America). Si vous réglez le lecteur au niveau « 4 » par exemple, les DVD dont les niveaux sont établis à « 5 », « 6 », « 7 » ou « 8 » ne peuvent pas être lus.

Le lecteur	Système de classement de la MPAA
«1»	« G » : Tout public
«2»	–
«3»	« PG » : Accord parental souhaité
«4»	« PG13 » Mise en garde adressée aux parents
«5»	–
«6»	« R » : Visionnement restreint
«7»	« NC17 » Interdit aux moins de 17 ans
«8»	Aucune restriction

Contrôle des signaux vidéo reçus en provenance de l'appareil raccordé

Commutez le canal d'entrée pour contrôler les signaux vidéo reçus en provenance de l'appareil raccordé au connecteur A/V INPUT du lecteur.

- 1 Appuyez sur **(POWER)** pour mettre le lecteur sous tension.
Le canal d'entrée actuel (DVD) apparaît à l'écran pendant 5 secondes.
- 2 Appuyez plusieurs fois sur **(SOURCE)** de la mini-télécommande pour sélectionner « VIDEO ».
Chaque fois que vous appuyez sur la touche, « DVD », « MS », « TUNER » « VIDEO » apparaissent alternativement.

Veillez à modifier le réglage du canal d'entrée sur « DVD » pour lire le DVD avec ce lecteur.

Sélection du système de couleur pour le signal vidéo reçu

Le lecteur détecte le système de couleur du signal vidéo reçu (PAL ou NTSC) et change automatiquement le réglage (mode auto). Effectuez les étapes ci-dessous pour modifier manuellement le réglage du système de couleur pour le signal vidéo reçu.

- 1 Appuyez sur **(POWER)** pour mettre le lecteur sous tension.
Le canal d'entrée actuel (DVD) apparaît à l'écran pendant 5 secondes.
- 2 Appuyez plusieurs fois sur la touche **(VOLUME) +/-** du moniteur pour sélectionner « PAL » ou « NTSC ».

Remarque

Si vous le changez manuellement, le réglage du système de couleur pour le signal vidéo reçu ne revient pas au mode auto jusqu'à ce que le lecteur soit mis hors tension ou que le réglage du canal d'entrée soit modifié. Par conséquent, lorsqu'il est réglé sur « PAL », le DVD enregistré avec le système NTSC ne peut pas être affiché sur le moniteur du lecteur à moins que vous ne mettiez le lecteur hors tension, puis que vous le remettiez sous tension.

Réglages effectués à l'aide de la touche S-MENU du moniteur

Vous pouvez effectuer des réglages pour le moniteur à l'aide de la touche **(S-MENU)** de celui-ci.

Chaque fois que vous appuyez sur **(S-MENU)**, l'écran de réglage change dans l'ordre qui suit : Picture → Brightness → Color → Hue*¹ → Dimmer → Video Adjust → Mode → Blue Back → IR Headphone → DVD LEVEL REVISION → Time Mode → Date Mode → SYSTEM MENU OFF.

*¹ « Hue » (Teinte) n'apparaît que lorsque le système de couleur NTSC est sélectionné comme source d'entrée (page 35).

Remarque

Lorsque vous effectuez les réglages suivants, les touches VOL +/- de la mini-télécommande peuvent être utilisées pour ajuster le volume.

Comment régler les préférences

- 1 Appuyez plusieurs fois sur **(S-MENU)** du moniteur pour sélectionner l'option de votre choix.

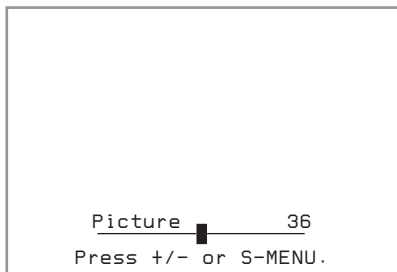

- 2 Appuyez sur **(VOLUME)** (+) ou **(VOLUME)** (-) du moniteur pour sélectionner (ou ajuster) l'option de réglage.

Quitter le menu

- 1 Appuyez plusieurs fois sur **(S-MENU)** du moniteur jusqu'à ce que « SYSTEM MENU OFF » (Menu System Désactivé) apparaisse.

- 2 Appuyez une nouvelle fois sur **(S-MENU)** du moniteur.
L'écran normal réapparaît.

Si aucune touche n'est enfoncée après 5 secondes, l'affichage normal réapparaît.

Les réglages par défaut sont soulignés.

Réglages	Options de réglage
Picture	Portée réglable : 0 à 63 (le réglage par défaut est « 36 ») Ajuste le contraste.
Brightness	Portée réglable : 0 à 63 (le réglage par défaut est « 30 ») Ajuste la luminosité.
Color	Portée réglable : 0 à 63 (le réglage par défaut est « 36 ») Ajuste la couleur.
Hue	Réglez cette option si l'image est rougeâtre ou verdâtre. Le réglage par défaut est « CTR » (centre). • « Hue » (Teinte) ne s'affiche que pour le système NTSC.
Dimmer	On (Activé), Off (Désactivé) Ajuste l'intensité de luminosité.
Video Adjust	Réinitialise les réglages de l'image, de la luminosité, des couleurs, de la teinte et de l'intensité en une seule opération. <i>Remarque</i> Les réglages du canal d'entrée, du système de couleur pour le signal vidéo reçu (PAL/NTSC), du mode d'écran et du rétro-éclairage bleu ne se réinitialisent pas lorsque vous réinitialisez les ajustages.
Mode	Normal, Wide, Full, Zoom Règle le mode d'écran. Normal: Une image avec un format d'écran de 4/3 (image normale). Wide (Large): Une image avec un format d'écran de 16/9. Full (Plein): Une image avec un format d'écran de 4/3 agrandie vers les bords droit et gauche de l'écran. Zoom: Une image avec un format d'écran de 4/3 agrandie vers les bords droit et gauche de l'écran et dont les parties excédentaires (en haut et en bas) sont coupées pour remplir l'écran.
Blue Back	On (Activé), Off (Désactivé) Règle l'écran du rétro-éclairage bleu.
IR Headphone	On (Activé), Off (Désactivé) Active et désactive le casque IR (infrarouge). Lorsque cette option est réglée sur « On » (Activé), vous pouvez utiliser le casque infrarouge.
DVD LEVEL REVISION	On (Activé), Off (Désactivé) Réduit l'écart du niveau de sortie audio. Si le son de lecture du DVD est faible, réglez cette option sur « On » (Activé). Le lecteur réduit l'écart du niveau de sortie audio.
Time Mode	12H, 24H Changer l'horloge standard de 12 et 24 heures.
Date Mode	YYYY.MM.DD, MM.DD.YYYY, DD.MM.YYYY Réglez le mode d'affichage du calendrier. YYYY: année MM: mois DD: jour

Réglage de l'horloge et du calendrier

Vous pouvez régler la date et l'heure actuelles.

- 1 Appuyez sur **(CLOCK)**.
- 2 Appuyez sur **(SETUP)**.
L'affichage des réglages du calendrier apparaît.
- 3 Appuyez sur **↑/↓/←/→** pour régler la date et l'heure.
Pour sélectionner le numéro, appuyez sur **↑/↓**.
Pour passer au numéro précédent/suivant, appuyez sur **←/→**.
- 4 Appuyez sur **(SETUP)** pour quitter.
Si aucune touche n'est enfoncée après 5 secondes, l'affichage normal réapparaît.

Pour changer le mode d'affichage

L'affichage change entre le mode calendrier et le mode horloge en appuyant sur **←** ou **→**.

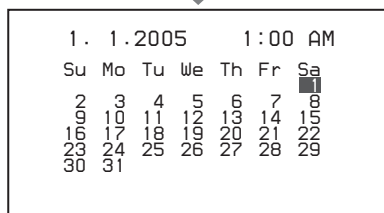
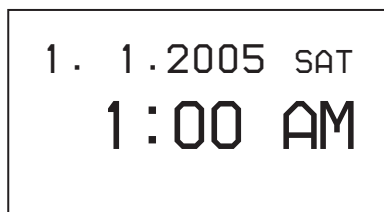

Réglage du volume de référence

Vous pouvez régler le niveau du volume de référence pour ajuster le volume à l'aide de la touche **(VOLUME)** +/- sur le moniteur.

Appuyez sur **(VOLUME) +/- sur le moniteur alors qu'aucun écran de menu ni menu de source n'apparaît.**

La portée réglable est comprise entre 0 et 47; 10 est le réglage par défaut.

Si vous maintenez la touche enfoncée, la valeur change continuellement.

Informations supplémentaires

Entretien

Remplacement du fusible

Lorsque vous remplacez le fusible du cordon d'alimentation de la prise de l'allume-cigare, veillez à utiliser un fusible dont la capacité en ampères correspond à celle indiquée sur le fusible d'origine. Si le fusible fond, vérifiez le branchement d'alimentation et remplacez le fusible. Si le fusible fond de nouveau après avoir été remplacé, cela peut révéler une défaillance interne de l'appareil. Dans ce cas, consultez votre revendeur Sony le plus proche.

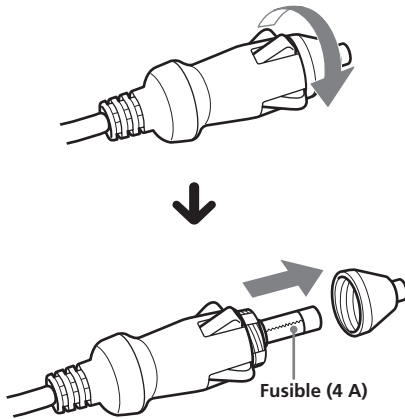

Avertissement

Ne jamais utiliser de fusible dont la capacité en ampères dépasse celle du fusible fourni, cela pourrait endommager l'appareil.

Remplacement de la pile lithium de la mini-télécommande

Lorsque la pile est faible, la portée de la mini-télécommande diminue. Remplacez la pile par une nouvelle pile CR2025 au lithium. L'utilisation de tout autre type de pile peut entraîner un risque d'incendie ou d'explosion.

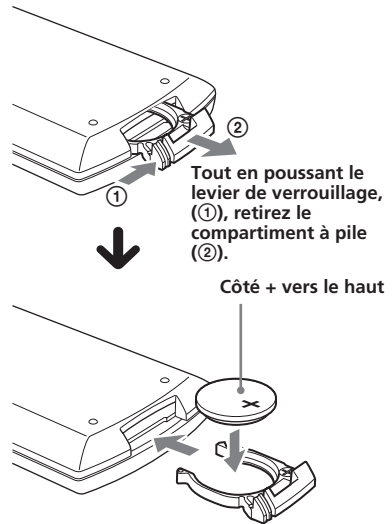

Remarques sur la pile au lithium

- Gardez la pile au lithium hors de portée des enfants. En cas d'ingestion de la pile, consultez immédiatement un médecin.
- Essuyez la pile avec un chiffon sec pour assurer un bon contact.
- Veillez à respecter la polarité lors de l'installation de la pile.
- Ne tenez pas la pile avec une pince métallique, cela pourrait provoquer un court circuit.

AVERTISSEMENT

La pile peut exploser en cas d'utilisation inappropriée.
Ne rechargez pas la pile, ne la démontez pas et ne la jetez pas au feu.

Remarques sur les disques

- Pour que les disques restent propres, ne touchez pas leur surface. Saisissez les disques par les bords.
- Rangez vos disques dans leur boîtier ou dans un chargeur lorsque vous ne vous en servez pas. N'exposez pas les disques à la chaleur ou à des températures élevées. Évitez de les laisser dans un véhicule en stationnement sur le tableau de bord ou la plage arrière.

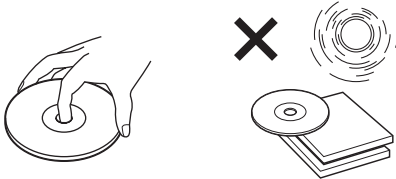

- Ne collez pas d'étiquette sur les disques et n'utilisez pas de disques rendus collants par de l'encre ou des résidus. De tels disques peuvent s'arrêter de tourner en cours de lecture et entraîner des problèmes de fonctionnement ou être endommagés.

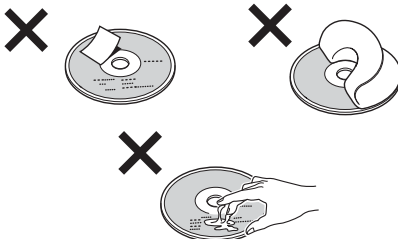

- N'utilisez pas de disques avec des étiquettes ou des autocollants collés. Les dysfonctionnements peuvent être le résultat de l'utilisation de ces disques.
 - Impossibilité d'éjecter un disque (parce que l'étiquette ou l'autocollant se décolle et bloque le mécanisme d'éjection).
 - Erreurs de lecture des données audio (p.ex., sauts de lecture ou aucune lecture) provoquées par une déformation du disque suite au rétrécissement de l'étiquette ou de l'autocollant sous l'effet de la chaleur.
- Les disques de forme non standard (p. ex. en forme de cœur, de carré ou d'étoile) ne peuvent pas être lus avec ce lecteur. Vous risquez d'endommager votre lecteur si vous essayez de le faire. N'utilisez pas de tels disques.

- Avant la lecture, nettoyez les disques avec un chiffon de nettoyage disponible dans le commerce. Essayez chaque disque en partant du centre vers l'extérieur. N'utilisez pas de solvants tels que l'essence, du diluant, des produits de nettoyage disponibles dans le commerce ou des vaporisateurs antistatiques destinés aux disques de ce type.

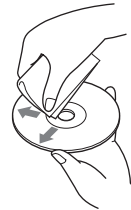

Disques de musique encodés avec une protection des droits d'auteur

Ce produit est conçu pour lire des disques conformes à la norme Compact Disc (CD). Récemment, divers disques de musique encodés avec des protections de droits d'auteur ont été commercialisés par certaines maisons de disques. Sachez que certains de ces disques ne sont pas conformes à la norme CD et peuvent ne pas être lus par ce produit.

A propos des fichiers MP3

La technologie normalisée MP3 (MPEG 1 Audio Layer-3) est un format de compression de séquences audio. Il permet la compression des fichiers audio à environ 1/10 de leur taille normale. Les sons qui ne sont pas perçus par l'ouïe humaine sont comprimés, alors que les sons audibles ne le sont pas.

Format de fichier MP3 recommandé

Fréquence d'échantillonnage (Hz)	32 k, 44,1 k, 48 k
Débit binaire (bps)	128 k

Remarques sur les disques « Memory Stick »

Le lecteur permet la lecture des fichiers MP3 enregistrés sur des disques CD-ROM, CD-R et CD-RW.

Le disque doit être enregistré soit au format ISO 9660* niveau 1 ou 2, soit au format d'extension Joliet.

* Format ISO 9660

Le format ISO 9660 est la norme internationale la plus répandue pour le format logique de fichiers et de dossiers enregistrés sur CD-ROM.

La structure normalisée compte plusieurs niveaux. Au niveau 1, les noms des fichiers doivent être écrits en majuscules, au format 8.3 (nom de 8 caractères maximum et extension de 3 caractères maximum pour l'extension « .MP3 »). Les noms de dossiers ne peuvent compter plus de 8 caractères. La hiérarchie de dossiers ne peut compter plus de 8 niveaux. La norme de niveau 2 permet des noms de fichiers d'une longueur de 31 caractères.

Chaque dossier peut compter jusqu'à 8 hiérarchies.

Avec l'extension Joliet, vérifiez bien le contenu du logiciel d'écriture etc.

Remarques

- Lors de la lecture de disques enregistrés à des formats autres que les formats ISO 9660 niveaux 1 et 2, les noms de fichiers et de dossiers peuvent ne pas s'afficher correctement.
- Lors de l'identification, veillez à ajouter l'extension « .MP3 » au nom de chaque fichier.
- Si l'extension « .MP3 » est ajoutée au nom d'un fichier de format autre que MP3, le lecteur ne peut pas reconnaître ce fichier correctement et produit des bruits aléatoires susceptibles d'endommager les haut-parleurs.

- La lecture des types de disques « Memory Stick » suivants exige un délai de démarrage plus long :
 - disques « Memory Stick » comportant une hiérarchie de dossiers complexe
 - disques auxquels il est possible d'ajouter des données.
- Un fichier MP3 dont le débit binaire est élevé, p. ex. 320 kbps, peut ne pas être lu correctement.

Ordre de lecture des fichiers MP3

Les fichiers et dossiers sont lus dans l'ordre suivant :

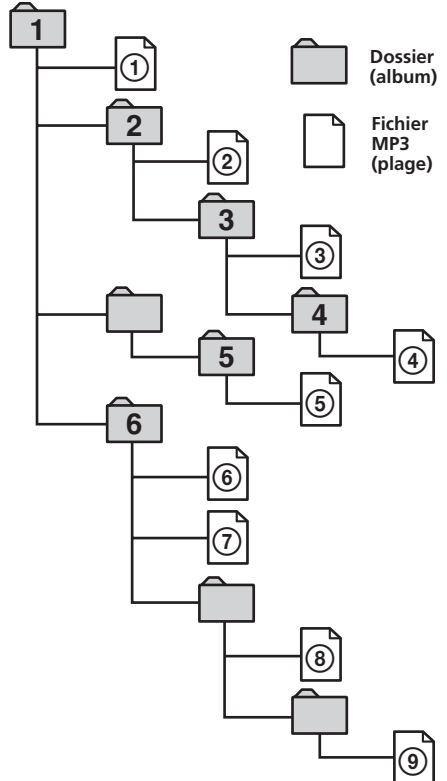

Hiérarchie 1 Hiérarchie 2 Hiérarchie 3 Hiérarchie 4 Hiérarchie 5 (répertoire de base)

Conseil

Pour programmer un ordre de lecture de votre choix, indiquez-le par des chiffres au début des noms des fichiers ou des dossiers (p. ex. « 01 », « 02 »), puis enregistrez le tout sur un disque (l'ordre varie selon le logiciel d'écriture).

A propos des « Memory Stick »

Qu'est-ce qu'un « Memory Stick » ?

Un « Memory Stick » est un moyen d'enregistrement à circuit intégré compact, portable et versatile, avec une capacité de données supérieure à une disquette. Le « Memory Stick » est conçu particulièrement pour l'échange et le partage de données numériques entre les produits conformes aux « Memory Stick ». Puisqu'il est amovible, le « Memory Stick » peut aussi être utilisé comme mémoire externe de données.

Types de « Memory Stick »

Pour répondre aux diverses conditions et fonctions, « Memory Stick » est disponible dans les types suivants.

• « Memory Stick »

Mémorise tous les types de données sauf les données protégées par les droits d'auteur qui demandent la technologie de protection de droits d'auteur MagicGate.

Vous pouvez utiliser « Memory Stick » sur ce lecteur.

• « Memory Stick Duo »

La taille est environ la moitié d'un « Memory Stick » standard.

« Memory Stick Duo » ne peut pas être utilisé sur ce lecteur.

Si vous introduisez un « Memory Stick Duo » dans ce lecteur, il peut arriver que vous ne puissiez pas l'en retirer.

• « MagicGate Memory Stick »

Equippé de la technologie de protection de droits d'auteur MagicGate.

La lecture de données qui exige les fonctions MagicGate n'est pas possible sur ce lecteur.

• « Memory Stick PRO »

Equippé de la technologie de protection de droits d'auteur MagicGate et ne peut être utilisé qu'avec des produits conformes à « Memory Stick PRO ».

« Memory Stick PRO » ne peut être utilisé sur ce lecteur.

• « Memory Stick » (compatible avec MagicGate/transfert de données à grande vitesse)

Equippé de MagicGate et prend en charge le transfert de données à grande vitesse.

Ce lecteur ne prend pas en charge le transfert de données parallèle à grande vitesse en parallèle.

• « Memory Stick-ROM »

Mémorise des données pré-enregistrées pour lecture seule. Vous ne pouvez pas enregistrer sur « Memory Stick-ROM » ou effacer des données pré-enregistrées.

• « Memory Stick » (avec fonction de sélection de mémoire)

Ceci est un « Memory Stick » qui contient une mémoire plurielle (128 Mo).

Vous pouvez sélectionner la mémoire pour n'importe quelle fonction via le commutateur de sélection de mémoire à l'arrière du « Memory Stick ».

Il n'est pas garanti que tous les types de médias Memory Stick fonctionnent sans problème.

Remarques

- « Memory Stick » n'est pas compatible avec ATRAC ou ATRAC3.
- La capacité de mémoire maximale d'un « Memory Stick » pris en charge par ce lecteur est 128 Mo.

Remarques sur l'utilisation

Pour éviter d'endommager les données, évitez

- de retirer le « Memory Stick » pendant la lecture ou l'enregistrement de données.
- d'utiliser le « Memory Stick » dans un endroit soumis à l'électricité statique ou au bruit électrique.

Formatage du « Memory Stick »

Le « Memory Stick » est livré avec le format FAT comme standard. Lors du formatage du « Memory Stick », n'utilisez pas la fonction format de Windows Explorer.

Manipulation du « Memory Stick »

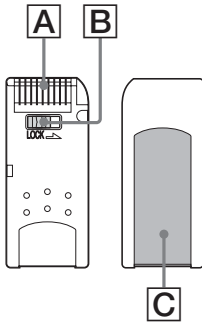

- Quand le commutateur de prévention d'effacement du « Memory Stick » est placé sur « LOCK », les données ne peuvent être enregistrées, effacées ou mises en forme. (B)
- Ne placez que l'étiquette fournie sur l'emplacement prévu et rien d'autre. (C)
- Placez l'étiquette pour qu'elle ne colle pas hors de l'emplacement prévu.
- Evitez de toucher le connecteur du « Memory Stick » avec vos doigts ou des objets métalliques. (A)
- Evitez de plier, de jeter et d'infliger des chocs au « Memory Stick ».
- Evitez de démonter ou modifier le « Memory Stick ».
- Veillez à ce que le « Memory Stick » ne se mouille pas.
- Evitez d'utiliser ou de ranger le « Memory Stick » dans un endroit soumis à :
 - Des températures très élevées, comme dans une voiture garée au soleil
 - Des rayons de soleil
 - Une humidité élevée ou des endroits avec des substances corrosives
- Pour prolonger la vie du « Memory Stick », utilisez la boîte de rangement fournie.

Nettoyage

Nettoyez l'extérieur du lecteur avec un chiffon légèrement humide ou un détergent doux . Evitez d'utiliser toute éponge abrasive, poudre à récurer ou les dissolvants comme l'alcool ou le benzène car ils peuvent endommager la finition de l'appareil.

Spécifications

Système

Laser	Laser à semi-conducteur
Système du format des signaux	NTSC/PAL

Caractéristiques audio

Réponse en fréquence	20 Hz à 20 kHz
Rapport signal/bruit	90 dB (A)
Distorsion harmonique	0,03%
Plage dynamique	90 dB
Pleurage et scintillement	en dessous de la limite mesurable (± 0,001% W PEAK)

Section radio

Gamme d'accord	FM 87,5 - 108,0 MHz
Fréquence intermédiaire	225 kHz
Sensibilité utilisable	20 dBf
Réponse en fréquence	30 - 15.000 Hz
Rapport signal/bruit	66 dB (stéréo) 66 dB (mono)
Distorsion harmonique à 1 kHz	0,8% (stéréo) 0,8% (mono)
Séparation	30 dB à 1 kHz

Généralités

Sorties	Sortie audio/vidéo Sortie casque Sortie optique
Entrées	Entrée audio/vidéo Entrée DC 12V
Alimentation requise	12 V CC
Dimensions	Environ 220 × 44 × 152 mm (l/h/p)
Poids	Environ 1,2 kg
Température de fonctionnement	0°C à 45°C
Accessoires fournis	Adaptateur secteur (1) (y compris cordon d'alimentation secteur (1)) Cordon d'alimentation pour la prise de l'allume-cigare (1) Câble audio/vidéo (1) Antenne FM (1) Mini-télécommande RM-X707 (1) Kit de montage de l'appui-tête (1) Tableau d'installation (1) Pile rechargeable (1) Pile au lithium pour sauvegarde de mémoire CR2032 (1) Sac de transport (1) Mode d'emploi (1)

Moniteur

Système	Affichage à cristaux liquides couleur
Affichage	Panneau inclinable manuellement
Système du lecteur	Système LCD TFT à matrice active
Taille de l'image	Ecran large 7 po (16:9)
Taille utile	336 960 (l 1 440x h 234) points

La conception et les spécifications sont soumises à des modifications sans préavis.

Dépannage

La liste de contrôles suivante vous aidera à remédier aux problèmes que vous pourriez rencontrer avec le lecteur.

Avant de passer en revue la liste ci-dessous, vérifiez les procédures de raccordement et de fonctionnement.

Généralités

Le lecteur ne se met pas sous tension.

- Vérifiez les raccordements.
- Si les raccordements sont corrects, vérifiez le fusible.
 - Si le fusible a fondu, remplacez-le par un fusible dont la capacité, en ampères, est correcte.
 - Si le fusible fond de nouveau, contactez votre détaillant Sony le plus proche.
- Il se peut que le lecteur soit en surchauffe.
 - Assurez-vous que le lecteur est complètement hors tension. Laissez l'appareil refroidir, puis appuyez de nouveau sur (POWER) sur le lecteur.

Le contenu de la mémoire a été effacé.

- Le cordon d'alimentation ou la batterie a été déconnecté.
- Le cordon d'alimentation n'est pas raccordé correctement.

Les réglages mémorisés ont été supprimés. Le fusible a fondu.

Les fils ne sont pas raccordés correctement au connecteur d'alimentation du véhicule destiné aux accessoires.

L'appareil n'est pas alimenté.

- Vérifiez la connexion. Si tout est en ordre, vérifiez le fusible.

Lecture de disque ou « Memory Stick »

Impossible d'introduire un disque.

- Un autre disque est déjà en place.
- Le disque a été introduit de force à l'envers ou de manière incorrecte.

Impossible de procéder à la lecture de fichiers MP3.

- L'enregistrement n'a pas été réalisé selon la norme ISO 9660 niveau 1 ou 2 ou selon le format d'extension Joliet.
- Les noms des fichiers ne portent pas l'extension « .MP3 ».
- Les fichiers ne sont pas sauvegardés au format MP3.

Les fichiers JPEG ne peuvent pas être affichés. Les fichiers JPEG ne s'affichent pas correctement.

- Les noms des fichiers ne portent pas l'extension « .JPG ».
- Les fichiers ne sont pas sauvegardés au format JPEG.

Certains fichiers MP3/JPEG exigent un délai plus long que d'autres avant le début de la lecture.

La lecture des types de disques ou « Memory Stick » suivants exige un délai de démarrage plus long :

- disques ou « Memory Stick » comportant une hiérarchie de dossiers complexe,
- disques auxquels il est possible d'ajouter des données.

Les fonctions de lecture telles que la fonction de pause sont désactivées.

- La touche (RESET) a été enfoncée.
- Le disque ou « Memory Stick » est éjecté.

Le son saute.

- Le disque est encrassé ou défectueux.
- Le lecteur est installé dans un endroit soumis à de fortes vibrations.

Lecture du « Memory Stick » impossible.

Un « Memory Stick » incompatible avec ce lecteur est inséré.

suite page suivante →

Il n'y a pas d'image.

- Le réglage du système couleur a été modifié manuellement pendant la lecture d'un DVD.
→ Modifiez le réglage en fonction du système couleur du DVD, éteignez le lecteur, puis rallumez-le, ou commutez le canal d'entrée sur « VIDEO », puis faites-le passer sur « DVD ».
- Vérifiez que l'appareil branché sur les connecteurs AUDIO/VIDEO INPUT est raccordé correctement.
- S'il n'y a aucune image à l'écran, etc. raccordé au lecteur, vérifiez que l'appareil raccordé aux connecteurs AUDIO/VIDEO OUTPUT est raccordé correctement.

Des parasites apparaissent sur l'image.

Le disque est encrassé ou défectueux.

Des points fixes verts, bleus ou rouges peuvent apparaître sur l'écran du moniteur.

Ces points lumineux peuvent apparaître sur n'importe quel écran à cristaux liquides. Cet écran est le fruit d'une technologie de pointe et plus de 99,99% des segments qui le composent sont sans défaut. Cependant, il se peut que moins de 0,01% des segments soient défectueux et qu'ils ne s'allument pas correctement.

La mini-télécommande ne fonctionne pas.

- Supprimez les obstacles entre la mini-télécommande et le lecteur.
- Utilisez la mini-télécommande plus près du capteur de télécommande.
- Dirigez l'émetteur de rayons infrarouges de la télécommande vers le capteur de télécommande du lecteur.
- Remplacez la pile de la télécommande si elle est faible.

Le lecteur n'entame pas la lecture à partir du début lors de la lecture d'un disque.

- Il se peut que la fonction de reprise de la lecture soit activée.
→ Appuyez de nouveau sur ■ ou éjectez le disque.
- En fonction du DVD, un menu de titres ou un menu DVD peut s'afficher automatiquement à l'écran du moniteur, en cours de lecture.
→ Sélectionnez le menu souhaité (page 26).
- En fonction du CD vidéo, l'écran du menu PBC s'affiche automatiquement sur le moniteur, en cours de lecture.
→ Sélectionnez le menu souhaité (page 28).

La lecture s'arrête automatiquement.

Il se peut que le disque contienne un signal de pause automatique. Pendant la lecture de ce type de disque, le lecteur arrête la lecture au signal.

Certaines fonctions, telles que l'arrêt ou la recherche en lecture, ne sont pas disponibles.

Certains disques ne permettent pas d'activer ces fonctions.

La langue pour le son du titre/chapitre ne peut pas être modifiée pendant la lecture d'un DVD.

- Le DVD ne contient pas de titres multilingues.
- Le DVD ne permet pas de changer la langue pour le titre.

La langue des sous-titres ne peut pas être modifiée pendant la lecture d'un DVD.

- Le DVD ne contient pas de sous-titres multilingues.
- Le DVD ne permet pas la modification de la langue des sous-titres.

Les sous-titres ne peuvent pas être désactivés pendant la lecture d'un DVD.

En fonction du DVD, il se peut que vous ne soyez pas en mesure de désactiver les sous-titres.

Les angles de vue ne peuvent pas être modifiés pendant la lecture d'un DVD.

- Le DVD ne contient pas d'angles de vue multiples.
- Changez d'angle de vue dans les scènes enregistrées sous plusieurs angles (page 27).
- Le DVD ne permet pas de changer d'angle de vue.

Le lecteur ne fonctionne pas correctement.

L'électricité statique ou d'autres facteurs peuvent affecter le fonctionnement du lecteur.

- Mettez le lecteur hors tension, laissez-le refroidir, puis appuyez de nouveau sur **(POWER)**.

Le voyant de la pile rechargeable clignote en vert.

La pile rechargeable peut être endommagée.

- Consultez votre revendeur Sony le plus proche.

Le voyant de la pile rechargeable ne s'allume pas.

Une fois le chargement terminé, le voyant de la pile rechargeable ne s'allumera pas pendant 60 minutes même si vous essayez de la recharger. Ceci n'a rien d'anormal.

- Retirez l'adaptateur d'alimentation secteur de la pile rechargeable et laissez la pile pendant environ 60 minutes.
-

Message d'erreur

Messages d'erreurs

Les indications suivantes s'affichent pendant environ 8 secondes.

POWER OFF OVERHEAT

Il se peut que le lecteur soit en surchauffe.

- Laissez l'appareil refroidir, puis appuyez à nouveau sur **(POWER)**.

Wrong Region

Le code régional du DVD placé dans le lecteur n'est pas compatible avec celui-ci.

- Vérifiez le code régional du DVD et du lecteur (page 7).

Unknown Disc

- Les données enregistrées sur le disque sont endommagées.
- Le lecteur ne prend pas en charge le format dans lequel les données sont enregistrées sur le disque.

Unknown Data

Le lecteur ne prend pas en charge le format dans lequel les données sont enregistrées sur le « Memory Stick ».



L'opération ne peut pas être effectuée.

Liste des codes de langue

L'orthographe des langues est conforme à la norme ISO 639 : 1988 (E/F).

Code de langue	Code de langue	Code de langue	Code de langue
6565 Afar	7089 Frisian	7771 Malagasy	8382 Serbian
6566 Abkhazian	7165 Irish	7773 Maori	8385 Sundanese
6570 Afrikaans	7168 Scots/Gaelic	7775 Macedonian	8386 Swedish
6577 Amharic	7176 Gallcian	7776 Malayalam	8387 Swahili
6582 Arabic	7178 Guarani	7778 Mongolian	8465 Tamil
6583 Assamese	7185 Gujarati	7779 Moldavian	8469 Tegule
6588 Aymara	7265 Hausa	7782 Marathi	8471 Tajik
6590 Azerbaijani	7273 Hindi	7783 Malay	8472 Thai
6665 Bashkir	7282 Croatian	7784 Maltese	8473 Tigrinya
6669 Byelorussian	7285 Hungarian	7789 Burmese	8475 Turkmen
6671 Bulgarian	7289 Armenian	7865 Nauru	8476 Tagalog
6672 Bislama	7365 Interlingua	7869 Nepali	8479 Tonga
6678 Bengali	7378 Indonesian	7876 Dutch	8482 Turkish
6679 Tibetan	7383 Icelandic	7879 Norwegian	8484 Tatar
6682 Breton	7384 Italian	7982 Oriya	8487 Twi
6765 Catalan	7387 Hebrew	8065 Punjabi	8575 Ukrainian
6779 Corsican	7465 Japanese	8076 Polish	8582 Urdu
6783 Czech	7473 Yiddish	8083 Pushto/Pashto	8590 Uzbek
6789 Welsh	7487 Javanese	8084 Portuguese	8673 Vietnamese
6865 Danish	7565 Georgian	8185 Quechua	8679 Volapük
6869 German	7575 Kazakh	8277 Raeto-Romance	8779 Wolof
6890 Bhutani	7576 Greenlandic	8279 Romanian	8872 Xhosa
6976 Greek	7577 Cambodian	8285 Russian	8979 Yoruba
6978 English	7578 Kannada	8365 Kinyarwanda	9072 Chinese
6979 Esperanto	7579 Korean	8368 Sanskrit	9085 Zulu
6983 Spanish	7583 Kashmiri	8372 Serbo-Croatian	
6984 Estonian	7585 Kurdish	8373 Sinhalese	
6985 Basque	7589 Kirghiz	8375 Slovak	
7065 Persian	7665 Latin	8376 Slovenian	
7073 Finnish	7678 Lingala	8377 Samoan	
7074 Fijian	7679 Laotian	8378 Shona	
7079 Faroese	7684 Lithuanian	8379 Somali	
7082 French	7686 Latvian Lettish	8381 Albanian	

Advertencia



Esta etiqueta está al lado de la cubierta del disco.

PRECAUCIÓN

- Asegúrese de que la unidad queda fijada con total seguridad al instalarla.
- Durante el funcionamiento del equipo, asegúrese de abrocharse el cinturón para evitar daños en caso de un movimiento brusco del vehículo.

Para clientes de los EE UU

RECYCLADO DE BATERIAS DE IONES DE LITIO

Las baterías de iones de litio son reciclables. Usted podrá ayudar a conservar el medio ambiente devolviendo las baterías usadas al punto de reciclaje mas cercano.

Para más información sobre el reciclado de baterías, llame al número gratuito 1-800-822-8837, o visite <http://www.rbrc.org/>

Precaución: No utilice baterías de iones de litio dañadas o con fugas.



Índice

Advertencia	2
¡Bienvenido!	4
Precauciones	5
Acerca de este manual	6
Discos compatibles con este reproductor	7
Conexión	9
Reiniciar el reproductor	13
Ubicación de los controles	14

Diversas funciones de reproducción

Reproducir discos	16
Búsqueda directa de capítulos/títulos/pistas	18
Reanudar la reproducción	18
Usar el menú MP3/JPEG	19
Reproducir un "Memory Stick"	21
Repetir la reproducción (Reproducción repetida)	22
Crear su propio programa (Reproducción programada)	23
Visualizar el tiempo transcurrido	24
Cambiar el idioma de los subtítulos	25
Usar un menú DVD	26
Usar el botón TOP MENU	26
Usar el botón MENU	26
Cambiar el idioma del audio	27
Cambiar el ángulo	27
Cambiar la salida de audio	28
Usar la función PBC (Control de la reproducción)	28

Utilización de la radio

Escuchando la radio	29
Prefijado de emisoras de radio	29

Cambiar la configuración

Ajustar el reproductor de DVD	
- General Setup Page	31
Ajustar la salida de audio digital	
- Audio Setup Page	32
Ajustar el idioma para la reproducción de un DVD	
- Language Setup Page	33
Ajustar el control del bloqueo paterno	
- Parental Setup Page	34
Activar y desactivar el modo de control del bloqueo paterno - Parental Control	34
Ajustar la contraseña - Password	34
Preparar los ajustes iniciales de la función de control de bloqueo paterno - Level	35
Controlar las señales de vídeo recibidas desde un dispositivo conectado	35
Seleccionar el sistema de color de la señal de entrada de vídeo	35
Ajustar con el botón	
S-MENU del monitor	36
Ajustar las preferencias	36
Ajustar el reloj y el calendario	38
Ajustar el volumen de referencia	38

Información adicional

Mantenimiento	39
Advertencia	39
Notas sobre los discos	40
Acerca de los ficheros MP3	41
Sobre el "Memory Stick"	42
Especificaciones	44
Características de audio	44
Sección de la radio	44
General	44
Monitor	44
Solución de problemas	45
General	45
Reproducción de discos/"Memory Stick"	45
Imagen	46
Funcionamiento	46
Indicaciones de error	47
Indicaciones de error	47
Lista de códigos de idiomas	48

¡Bienvenido!

Gracias por adquirir este reproductor DVD portátil de Sony. Disfrutará aún más de sus distintas funciones con:

- Reproducción de DVD/Vídeo CD/Audio CD.
- Compatibilidad con DTS/Dolby Digital a través de un terminal de salida digital óptica.
- Reproducción de ficheros MP3/JPEG (grabados en CD-ROMs/CD-Rs/CD-RWs).
- **Accesorio controlador suministrado**
Mando a distancia tipo tarjeta
RM-X707

Antes de utilizar el reproductor, le rogamos que lea atentamente este manual de instrucciones, conservándolo para futuras consultas.

Derechos de autor

Este producto incorpora tecnología de protección de derechos de autor (copyright) amparada por demandas de ciertas patentes de EE.UU., otros derechos de propiedad intelectual de Macrovision Corporation y otros propietarios. El uso de dicha tecnología debe contar con la autorización de Macrovision Corporation y está destinado únicamente para uso doméstico y otros usos de visualización limitados, a menos que Macrovision Corporation autorice lo contrario. Está prohibida la ingeniería inversa o el desmontaje de la unidad.

- “Memory Stick”, “” y “MagicGate Memory Stick” son marcas comerciales de Sony Corporation.
- “Memory Stick Duo” y “**MEMORY STICK DUO**” son marcas comerciales de Sony Corporation.
- “MagicGate” y “**MAGICGATE**” son marcas comerciales de Sony Corporation.
- “Memory Stick PRO” y “**MEMORY STICK PRO**” son marcas comerciales de Sony Corporation.

Fabricado bajo licencia de Dolby Laboratories. “Dolby”, “Pro Logic” y el símbolo de la doble D son marcas comerciales de Dolby Laboratories.

“DTS”, “DTS Digital Surround” y “DTS Digital Out” son marcas comerciales de Digital Theater Systems, Inc.



Precauciones

Para evitar el riesgo de lesiones o accidentes graves, lea las siguientes advertencias antes de instalar y operar el reproductor.

Seguridad

No coloque ningún objeto extraño en la toma DC IN 12V.

Fuentes de alimentación

- Use corriente doméstica o la batería del automóvil (CC de 12 V).
- Si utiliza el aparato en su casa, use el adaptador de alimentación de CA suministrado con el reproductor. No use ningún otro adaptador de alimentación de CA, ya que puede causar un mal funcionamiento del reproductor.

Polaridad de la clavija



- Conecte el adaptador de alimentación de CA a una toma de corriente de CA de fácil acceso. Si observa alguna anomalía en el adaptador de alimentación de CA, desconéctelo inmediatamente de la toma de corriente de CA.
- El reproductor no estará desconectado de la fuente de alimentación de CA (red eléctrica) mientras esté conectado a una toma de corriente de pared, aunque haya sido apagado.
- Si no va a utilizar el reproductor durante un largo período de tiempo, asegúrese de desconectarlo de la fuente de alimentación (adaptador de alimentación de CA o cable de la batería del automóvil). Para retirar el adaptador de alimentación de CA de la toma de corriente de pared, tire del enchufe, nunca del cable.

Acumulación de calor

Se puede acumular calor en el reproductor si se utiliza durante un período de tiempo prolongado. Sin embargo, no se trata de un mal funcionamiento.

Para la seguridad del conductor

Respete las leyes y normas de tráfico locales.

- Mientras conduce
 - El conductor nunca debe ser espectador ni operar el reproductor. Ello podría ocasionar distracción y provocar un accidente.
 - El conductor nunca debe utilizar los auriculares. Ello podría ocasionar distracción y provocar un accidente. Estacione el automóvil en un lugar seguro cuando el conductor desee ver y operar el reproductor o utilizar los auriculares.
- Durante el uso
 - No introduzca las manos, los dedos ni objetos extraños en el reproductor. Podría provocar lesiones graves o dañar el reproductor.
 - Tenga especial cuidado para no enredarse el cable de los auriculares por el cuello para evitar lesiones o asfixia en caso de que el vehículo efectúe un movimiento repentino.
 - Mantenga los objetos pequeños fuera del alcance de los niños.
- Si el reproductor no funciona, compruebe primero las conexiones. Si todo está en orden, compruebe el fusible.
- Si el automóvil ha estado estacionado bajo la luz directa del sol, deje que el reproductor se enfríe antes de utilizarlo.
- Evite instalar el reproductor en lugares:
 - sujetos a temperaturas inferiores a 0°C o superiores a 45°C
 - sujetos a la luz directa del sol
 - cercanos a fuentes de calor (como estufas)
 - expuestos a la lluvia o la humedad
 - expuestos a un exceso de polvo o suciedad
 - expuestos a un exceso de vibraciones
 - expuestos a calor:
 - Mantenga el reproductor alejado de los componentes del vehículo que se calientan con el tiempo como, por ejemplo, tubos, cables de alto voltaje y componentes del sistema de frenado. Asegúrese de dejar espacio suficiente para que haya ventilación en las ranuras y aberturas a fin de evitar el recalentamiento.

Ante cualquier consulta o problema relacionados con el reproductor, póngase en contacto con el distribuidor Sony más próximo.

Carga

- Asegúrese de usar el adaptador de CA.
- Si no va a utilizar el reproductor durante un largo periodo de tiempo, extraiga la pila del reproductor y manténgala en un lugar fresco y seco. Para evitar que se deteriore la pila recargable, asegúrese de no almacenarla cuando este totalmente descargada o totalmente cargada.
- La pila recargable puede recalentarse durante el procedimiento de carga: esto, sin embargo, no representa ningún peligro.
- Cargue el pack de pilas recargables a una temperatura entre 5°C y 35°C.
El tiempo de carga variara de acuerdo a la temperatura ambiente. (Si la temperatura ambiente es baja, el tiempo de carga sera mayor. Esto es normal en las pilas internas de litio-ion).
- Debido a las características de la pila, la capacidad del pack de pilas recargables puede ser inferior al normal cuando se use por primera vez o transcurrido un largo periodo sin usar. En estos casos, cargue y descargue la pla varias veces. Así, restaurara la duracion normal de la pila.
- Si la capacidad del pack de pilas recargables cae a la mitad del nivel normal, consulte con el reproductor, póngase en contacto con el distribuidor Sony más próximo.

Pila

El uso incorrecto de la pila puede ocasionar fugas del liquido de la pila o incluso que explote. Para evitar tales accidentes, observe las siguientes precauciones:

- Instale respetando las polaridades + y - de la pila correctamente.
- Cuando el reproductor no se vaya a usar durante un largo periodo de tiempo, asegúrese de quitar la pila.
- Si ocurriera una fuga en la pila, lave y limpie con cuidado la pila para eliminar del compartimento de la pila toda presencia de liquido antes de insertar otras nuevas.

Condensación de humedad

En días lluviosos o en zonas muy húmedas, es posible que se condense humedad dentro de las lentes. Si esto ocurriera, el reproductor no funcionará correctamente. En tales casos, extraiga el disco y espere una hora aproximadamente hasta que se haya evaporado la humedad.

Para mantener una alta calidad de sonido

Asegúrese de no derramar bebidas, como zumos o refrescos sobre el reproductor o los discos.

Acerca de este manual

Convenciones

- Las instrucciones de este manual describen cómo usar el reproductor empleando principalmente los controles del mando a distancia inalámbrico tipo tarjeta suministrado.
- "DVD" puede aparecer como término general para referirse tanto a DVD VIDEO como a DVD-R / DVD+R y DVD-RW / DVD+RW.
- En este manual se utilizan los iconos siguientes:

Icono	Significado
	Funciones disponibles para DVD VIDEOS, DVD-Rs / DVD+Rs o DVD-RWs / DVD+RWs en modo vídeo, o para DVD-RWs / DVD+RWs en modo VR (grabación de vídeo)
	Funciones disponibles para Vídeo CDs o CD-Rs / CD-RWs en formato de CD de vídeo
	Funciones disponibles para CDs de música o CD-Rs / CD-RWs en formato de CD de música
	Funciones disponibles para ficheros en formato MP3 almacenados en CD-ROMs / CD-Rs / CD-RWs, DVD-Rs / DVD+Rs o DVD-RWs / DVD+RWs.
	Funciones disponibles para ficheros en formato JPEG almacenados en CD-ROMs / CD-Rs / CD-RWs, DVD-Rs / DVD+Rs o DVD-RWs / DVD+RWs

Discos compatibles con este reproductor

En este reproductor se pueden reproducir los siguientes discos:

- Video DVD
- DVD-R/DVD+R
- DVD-RW/DVD+RW
- Vídeo CD
- Audio CD
- CD-R/CD-RW

Formato de los discos

DVD VIDEO	
DVD-R*	
DVD-RW*	
DVD+R*	
DVD+RW*	
Vídeo CD	
Audio CD	
CD-R*	
CD-RW*	

* Incluyendo ficheros MP3/JPEG. "DVD VIDEO", "DVD-R", "DVD-RW", "DVD+R", y "DVD+RW" son marcas comerciales.

Notas acerca de los discos CD-R (CD grabables)/CD-RW (CD regrabables)/DVD-R (DVD grabables)/DVD+R/DVD-RW (DVD regrabables)/DVD+RW

- Según su estado o el equipo utilizado para su grabación, es posible que algunos discos CD-R (CD grabables)/CD-RW (CD regrabables)/DVD-R (DVD grabables)/DVD+R/DVD-RW (DVD regrabables)/DVD+RW no puedan reproducirse en este reproductor.
- No pueden reproducirse discos CD-R/CD-RW que no estén finalizados*.
- Pueden reproducirse ficheros MP3/JPEG grabados en CD-ROM, CD-R, CD-RW, DVD-R, DVD+R, DVD-RW y DVD+RW.

* Proceso necesario para reproducir discos CD-R o CD-RW grabados en el reproductor de CD.

Código de región de los DVD compatibles con este reproductor

El reproductor tiene un código de región impreso en su parte inferior y sólo puede reproducir discos DVD que lleven una etiqueta que indique el mismo código de región. También pueden reproducirse en este reproductor los DVD con una etiqueta con el símbolo .

Si intenta reproducir otro DVD, aparecerá en la pantalla el mensaje "Wrong Region". En algunos DVD es posible que no aparezca la indicación de código de región, aunque su reproducción esté prohibida por límites de zona.

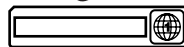
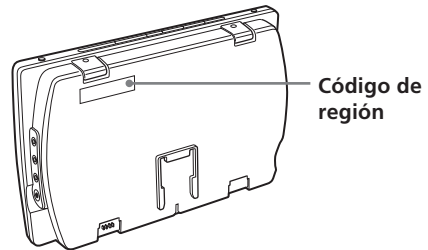

SONY ® MODEL NO. MV-700HR PORTABLE DVD PLAYER DC 12V (NEGATIVE GROUND) SERIAL NO.	Manufactured under license from Dolby Laboratories. "Dolby" and the double-D symbol are trademarks of Dolby Laboratories. "DTS" and "DTS Digital Out" are trademarks of Digital Theater Systems, Inc. U.S. Patent Nos. 4,831,863; 4,819,098; 4,897,083; 5,315,448; and 6,516,132.
<small>THIS DEVICE COMPLIES WITH PART 15 OF THE FCC RULES. OPERATION IS SUBJECT TO THE FOLLOWING TWO CONDITIONS: (1) THIS DEVICE MAY NOT CAUSE HARMFUL INTERFERENCE, AND (2) THIS DEVICE MUST ACCEPT ANY HARMFUL INTERFERENCE WHICH MAY BE RECEIVED THEREON.</small>	CERTIFICATION PRODUCT COMPLIES WITH DHS RULES-21-CFR-SUB-CHAPTER J-APPLIES AT DATE OF MANUFACTURE. SONY CORPORATION <small>7-58 Kitashirogawa 6-chome Chiyoda-ku, Tokyo, 100-8555 Japan SDC</small>
MADE IN KOREA	2-503-550-02

Nota acerca de los saltos en la imagen

Si un DVD está rayado, sucio, etc., puede que no sea legible o que se produzcan saltos en la imagen.

De manera excepcional, pueden producirse saltos en el sonido reproducido por problemas de compatibilidad con el reproductor.

En ese caso, lleve el disco y el reproductor a su distribuidor Sony más próximo.

Precauciones

- Este reproductor **NO** puede reproducir los discos siguientes.
 - DVD-Audio
 - DVD-RAM
 - DVD-ROM (datos que no provengan de un fichero MP3/JPEG)
 - CD-G
 - SVCD
 - CD-I
 - Photo-CD
 - VSD
 - Active-Audio (Data)
 - Super Audio CD (SACD)
 - CD-Extra (Data)
 - Mixed CD (Data)
 - CD-ROM (datos que no provengan de un fichero MP3/JPEG)
- Este producto incorpora tecnología de protección de derechos de autor (copyright) amparada por demandas de ciertas patentes estadounidenses y otros derechos de propiedad intelectual de Macrovision Corporation y otros propietarios. El uso de dicha tecnología debe contar con la autorización de Macrovision Corporation y está destinado únicamente para uso doméstico y otros usos de visualización limitados, a menos que Macrovision Corporation autorice lo contrario. Está prohibida la ingeniería inversa o el desmontaje de la unidad.

Nota acerca de PBC (Control de reproducción) **VCD**

Este reproductor es conforme a la versión 1.1 y a la versión 2.0 de los estándares de Vídeo CD. Puede disfrutar de dos tipos de reproducción según el tipo de disco.

Tipo de disco	Podrá
Vídeo CD sin funciones PBC (discos de la versión 1.1)	Reproducir vídeo (imágenes en movimiento) y música.
Vídeo CD con funciones PBC (discos de la versión 2.0)	<ul style="list-style-type: none">• Software interactivo con pantallas de menú visualizadas en el monitor (reproducción PBC, página 28).• Funciones de reproducción de vídeo.• Imágenes congeladas de alta resolución si están incluidas en el disco.

Nota acerca de los CD con codificación DTS

Al reproducir un CD con codificación DTS*, se escuchará un exceso de ruido en las salidas analógicas de estéreo. Para evitar posibles daños en el sistema de audio, tome las precauciones necesarias cuando las salidas analógicas de estéreo del reproductor estén conectadas a un sistema de amplificación. Para disfrutar de la reproducción DTS Digital Surround™, debe conectar un sistema decodificador externo DTS Digital Surround™ de 5.1 canales a la salida digital del reproductor.

* "DTS", "DTS Digital Surround" y "DTS Digital Out" son marcas comerciales de Digital Theater Systems, Inc.

Términos referidos a los discos

Estructura de un DVD

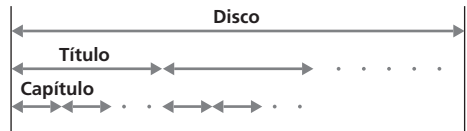

Estructura de un Vídeo CD o Audio CD



• Título

La sección más larga de un elemento de imagen o de música de un disco DVD como, por ejemplo, una película en software de vídeo o un álbum en software de audio, etc.

• Capítulo

Secciones de un elemento de imagen o de música más pequeñas que los títulos. Un título se compone de varios capítulos. A cada capítulo se le asigna un número de capítulo que permite localizarlo. Es posible que algunos discos no tengan capítulos grabados.

• Pista

Secciones de un elemento de imagen o de música de un disco Vídeo CD o Audio CD. A cada pista se le asigna un número de pista que permite localizarla.

• Escena

En un Vídeo CD con funciones PBC (control de reproducción), las pantallas de menú, las imágenes en movimiento y las imágenes fijas se dividen en secciones denominadas "escenas". Cada escena tiene asignado un número que permite localizarla.

Conexión

Este reproductor se suministra con dos tipos de cable de alimentación. Si va a utilizar el reproductor en el automóvil, conéctelo utilizando el adaptador de encendedor suministrado; si lo utiliza en casa, conéctelo a la toma de corriente de CA.

Cuando use la alimentación de CA

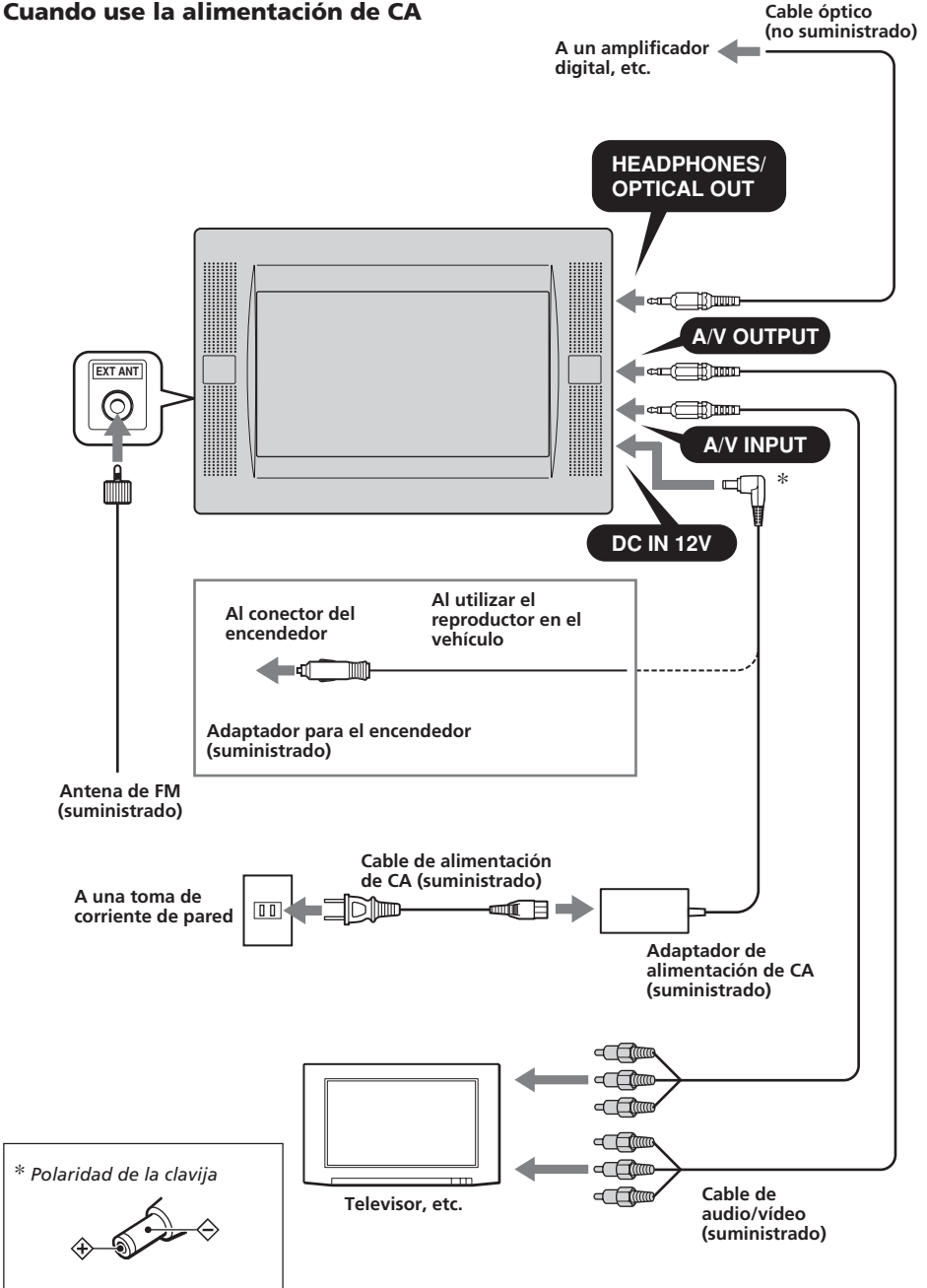

Conectores A/V OUTPUT

Puede conectar un televisor a los conectores A/V OUTPUT para poder escuchar el contenido en reproducción en el reproductor. Conecte las clavijas amarillas del cable de audio/vídeo a los conectores de vídeo del televisor y del reproductor, las clavijas blancas a los conectores blancos (audio izquierdo) y las rojas a los conectores rojos (audio derecho) respectivamente.

Conectores A/V INPUT

Puede conectar una VTR, etc. a los conectores A/V INPUT para introducir el contenido en reproducción en el reproductor. Puede conectar el dispositivo de la misma manera descrita anteriormente en "Conectores A/V OUTPUT".

Tomas HEADPHONES

Puede conectar un par de auriculares a las tomas HEADPHONES.

Notas

- Al conectar otro dispositivo al reproductor, asegúrese de conectarlo a la fuente de alimentación después de finalizar el resto de conexiones.
- Si algún obstáculo, como ceniza de cigarrillo, está atrapado dentro de la toma del encendedor, no se completa el contacto entre la clavija del cable de alimentación y la toma, y el enchufe puede calentarse en exceso durante el uso. Para evitarlo, compruebe la toma y, si es necesario, límpiela antes de conectar el cable de alimentación.

Acoplamiento del kit reposacabezas al asiento

El reproductor puede instalarse detrás del reposacabezas con la ayuda del kit de instalación.

Tipos de asientos donde puede montar el kit de instalación

- Asiento con 2 barras en el reposacabezas de un diámetro de 10 mm a 15 mm.
- Asiento con barras espaciadas entre 42 mm y 192 mm.

Nota

En función del tipo de asiento, es posible que no pueda instalar esta unidad.

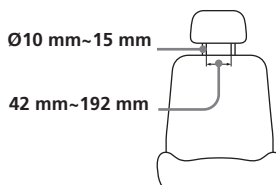

Antes de acoplar, ajuste el espacio de la varilla **A** y la posición de fondo **B** según su reposacabezas.

Recuerde que la profundidad **B** debería ajustarse todo lo que resulte posible al reposacabezas para evitar que vibre el monitor.

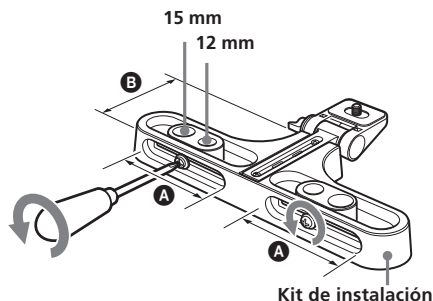

1 Quite el reposacabezas y acople el kit de instalación a las varillas.

Puede ajustar la posición lateral del monitor deslizando el kit de instalación de lado a lado antes de apretar el tornillo.

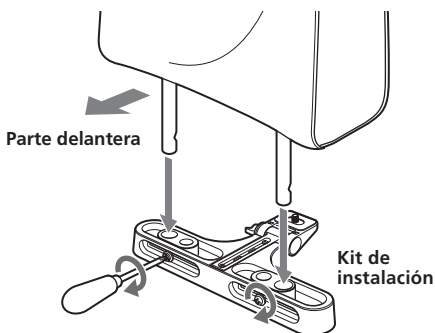

2 Acople la bancada de instalación al kit de instalación y atornille el tornillo en la parte inferior utilizando algún objeto adecuado como, por ejemplo, una moneda.

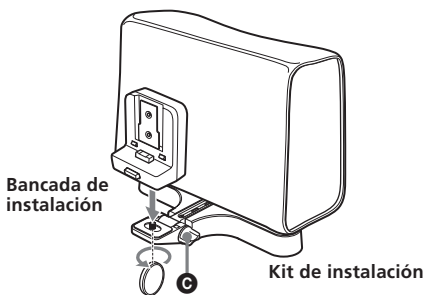

Ajuste el ángulo de su monitor con la ayuda de la perilla .

Nota

La parte posterior de la bancada de instalación debe presionarse contra el reposacabezas para que la instalación resulte estable.

Extracción del reproductor de la bancada

Extraiga el reproductor mientras pulsa el botón de la bancada de instalación.

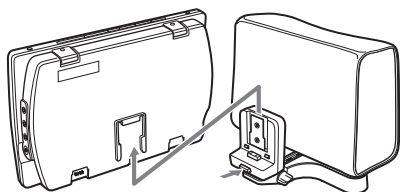

Usar el pack de pilas recargables

Acople el pack de pilas recargables como puede apreciar en la ilustración.

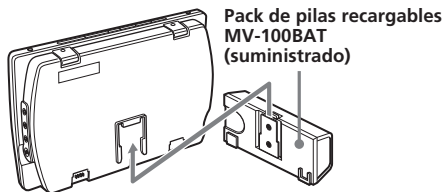

Deslice hacia arriba el pack de pilas recargables hasta que oiga un clic.

Extracción del pack de pilas recargables del reproductor

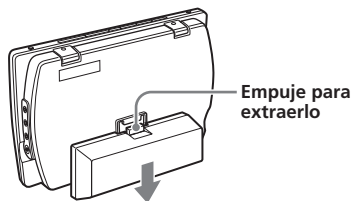

Apriete el botón de desbloqueo del pack de pilas recargables y extráigalo.

Usar el pack de pilas recargables

Cargue el pack de pilas recargables

Para cargar el pack de pilas recargables, use el adaptador de CA y el cable de alimentación CA. Puede cargar el pack de pilas recargables mientras sigue acoplado a la unidad.

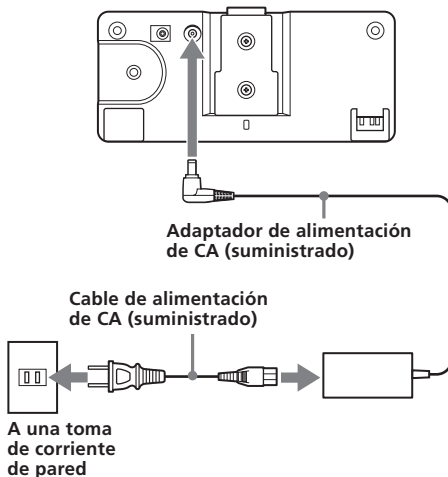

Cuando esté acoplado a la unidad principal

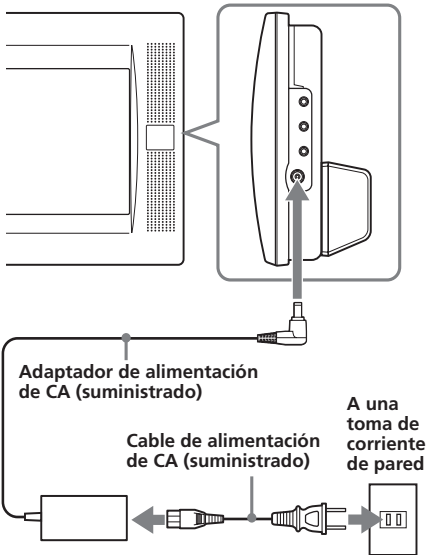

Intervalos para la carga de la pila recargable

- Cargue la pila recargable cuando vea aparecer "LOW BATTERY" en la pantalla.
- Normalmente, se tarda unas 6 horas* en completar la carga de la pila. La luz de la pila recargable indica las condiciones de carga.

Durante la carga: se ilumina en naranja

Carga finalizada: se ilumina en verde

Error de carga: parpadea en verde

* El tiempo de carga variará dependiendo de la temperatura ambiente.

Duración de la pila

Aproximadamente 150 minutos** (totalmente cargada)

** Cuando se utiliza a temperatura ambiente.
Cuando los ajustes del monitor (S-MENU) están predeterminados.

PRECAUCIÓN

- Si no va a utilizar el reproductor durante un largo período de tiempo, extraiga la pila recargable de la unidad principal.
- Cargue la pila recargable antes de usarla si no se ha utilizado durante un largo periodo de tiempo.
- Una vez completada la carga, extraiga el adaptador de alimentación de CA de la pila recargable. No vuelva a cargar una pila completamente cargada. (Si carga una pila completamente cargada, la luz de la pila

tardará aproximadamente 60 minutos en volver a iluminarse en verde).

- No cargue la pila recargable usando el cable de alimentación para la toma del encendedor del vehículo.

La pila recargable no puede cargarse en un automóvil. Cargue la pila recargable en casa utilizando el adaptador eléctrico de CA y el cable eléctrico de CA.

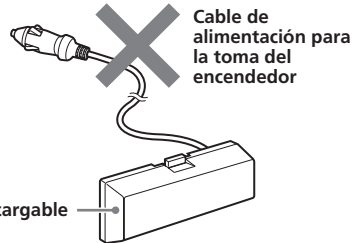

Insertar la pila de respaldo

Inserte la pila CR2032 en el compartimento de las pilas del reproductor. Esta batería guardará los datos de memoria (ajustes del reloj y del calendario).

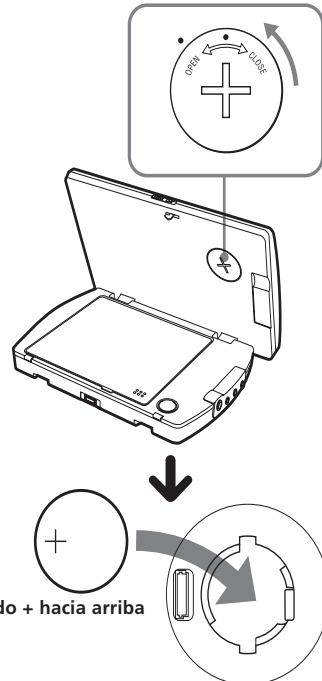

Notas sobre la pila de litio

- Mantenga la pila de litio fuera del alcance de los niños. En caso de ingestión, consulte a un médico inmediatamente.
- Limpie la pila con un paño seco para garantizar un buen contacto.
- Instale la pila siempre respetando la polaridad correcta.
- No sostenga la pila con pinzas metálicas ya que puede provocar un cortocircuito.

ADVERTENCIA

La pila puede estallar si se manipula de manera incorrecta.
No la recargue, desarme ni la arroje al fuego para desecharla.

Sustituir la pila de seguridad

El calendario y el reloj no se mostrarán correctamente cuando se empiece a agotar la pila.

Sustitúyala por una pila de litio Sony CR2032 nueva. El uso de cualquier otra pila podría provocar un incendio o una explosión.

Reiniciar el reproductor

Antes de utilizar el reproductor por primera vez, debe reiniciarlo.

Pulse **(RESET)** con un objeto puntiagudo como, por ejemplo, un bolígrafo. Si lo empuja con fuerza utilizando una aguja podría dañar el reproductor.

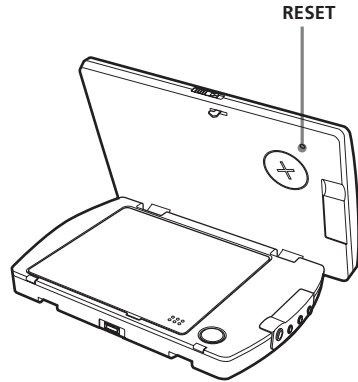

Notas

- Cuando pulse **(RESET)**, es posible que se pierdan algunos de los ajustes previos. Si esto ocurriese, vuelva a establecer los ajustes.
- El reproductor tarda aproximadamente 10 segundos en reiniciarse después de pulsar **(RESET)**. No inserte ningún disco durante este tiempo. Si lo hace, es posible que el reproductor no se reinicie correctamente.

Ubicación de los controles

MV-700HR

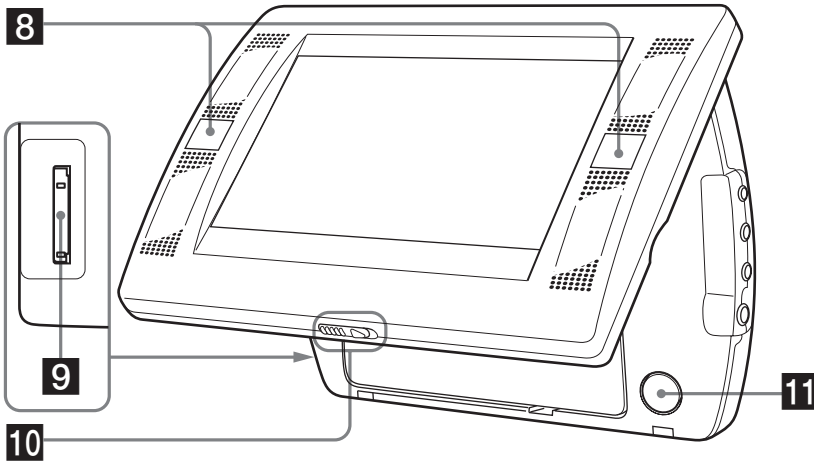
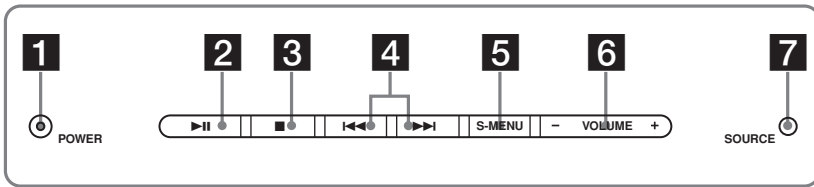

Consulte las páginas indicadas si necesita más información.

11 PUSH OPEN 16

1 Botón POWER (encender/apagar) 16, 17, 35

Para encender/apagar el monitor.

2 Botón ▶|| (reproducir/pausa) 16-19

3 Botón ■ (detener) 17, 18, 20, 23

4 Botones ◀◀ (anterior)/▶▶ (siguiente) 17, 20, 28

5 Botón S-MENU 36

Para realizar varios ajustes de visualización.

6 Botones VOLUME-/+ 16, 29, 35, 36, 38

Para subir o bajar el volumen o seleccionar el elemento durante la operación del menú.

7 Botón SOURCE 21, 29, 35

Para seleccionar la fuente de entrada.

8 Receptor del mando a distancia tipo tarjeta/Transmisor para los auriculares inalámbricos

9 Ranura "Memory Stick" 21

14 **10** Palanca de desbloqueo

Mando a distancia tipo tarjeta RM-X707

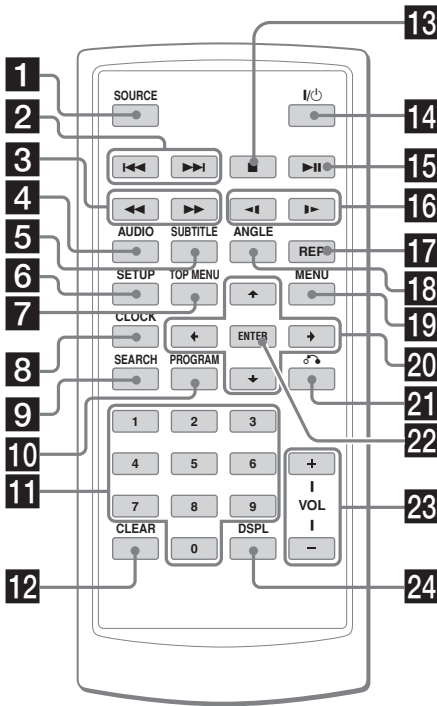

Consulte las páginas indicadas si necesita más información.

- 1 Botón SOURCE 21, 29, 35**
Para seleccionar la fuente de entrada.
- 2 Botones ◀◀/▶▶ (anterior/siguiente) 17, 20, 28**
- 3 Botones ◀◀ (retroceso rápido)/▶▶ (avance rápido) 17**
- 4 Botón AUDIO 27, 28**
Para cambiar la salida de audio/idioma del audio.
- 5 Botón SUBTITLE 25**
Para cambiar el idioma de los subtítulos al reproducir un DVD.
- 6 Botón SETUP 30, 34, 35, 38**
Se usa para realizar operaciones en los menús.
- 7 Botón TOP MENU 26, 28**
Para visualizar el menú principal de un DVD grabado.
- 8 Botón CLOCK 38**
Para visualizar el calendario o reloj.

Los botones del mando a distancia tipo tarjeta correspondientes controlan las mismas funciones que los botones del reproductor.

Las instrucciones de este manual describen cómo usar el reproductor empleando principalmente los controles del mando a distancia tipo tarjeta.

Sugerencia

Consulte "Sustituir la pila de litio del mando a distancia tipo tarjeta" si necesita información sobre de cómo sustituir la pila (página 40).

- 9 Botón SEARCH 18**
Para especificar un punto deseado en un disco, ya sea por capítulo, por título o por pista.
- 10 Botón PROGRAM 19, 23**
Para entrar en modo de reproducción programada.
- 11 Botones numéricos 18, 21, 23, 28, 29, 34**
- 12 Botón CLEAR 23**
- 13 Botón ■ (detener) 17, 18, 20, 23**
- 14 Botón I/⏻ (encender/apagar) 16, 17**
- 15 Botón ▶II (reproducir/pausa) 16-19**
- 16 Botones ◀I (retroceso lento)/I▶ (avance lento) 17**
- 17 Botón REP 20, 22**
Para seleccionar el modo de repetición (DVD / Vídeo CD / Audio CD), o el modo de reproducción (MP3/JPEG).
- 18 Botón ANGLE 27**
Para seleccionar los diferentes ángulos de visionado al reproducir un DVD.
- 19 Botón MENU 20, 26**
Para visualizar el menú de un DVD grabado.
- 20 Botones ↑/↓/←/→ 18, 19, 20, 21, 23, 26, 29, 30, 31, 34, 35, 38**
- 21 Botón ↶ (regresar) 28**
- 22 Botón ENTER 18-20, 23, 26, 30, 31, 34, 35**
Para introducir un ajuste.
- 23 Botones VOL (+/-) 16, 29**
- 24 Botón DSPL 19, 24**
Para visualizar la información de tiempo del disco.

Diversas funciones de reproducción

En este capítulo se describen diversas funciones de reproducción.

Reproducir discos DVD

VCD CD MP3 JPEG

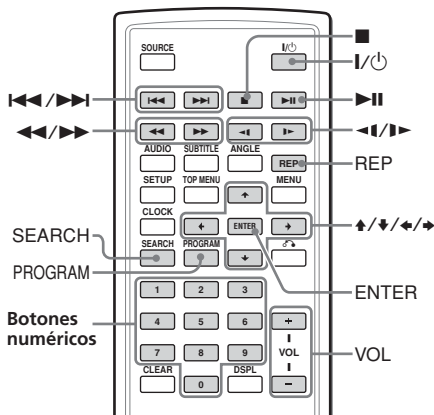

- 1** Pulse **POWER** para encender el reproductor.

En el mando a distancia, pulse **I/O**.
El monitor se enciende, iluminándose la luz verde del interruptor POWER del reproductor.

- 2** Pulse **SOURCE** para seleccionar DVD.

- 3** Abra el monitor.

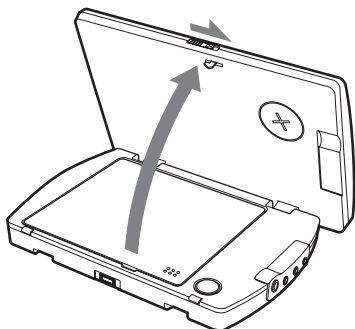

- 4** Pulse **PUSH OPEN** para abrir la cubierta del disco.

- 5** Introduzca un disco con el lado de la etiqueta hacia arriba y pulse en el centro del disco.

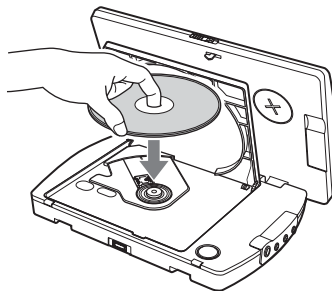

- 6** Cierre la cubierta del disco.

La reproducción se iniciará automáticamente.
Si ya hay un disco insertado o la reproducción no se inicia automáticamente, pulse **I/O** para iniciar la reproducción.

- 7** Ajuste la inclinación del monitor.

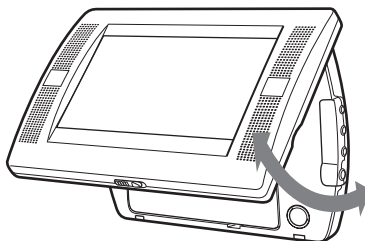

- 8** Pulse **VOL (+)** o **VOL (-)** (**VOLUME (+)** o **VOLUME (-)**) en el monitor para ajustar el volumen.

Para apagar el aparato

Pulse (POWER) (o ) en el mando a distancia tipo tarjeta) de manera que la luz verde del interruptor POWER del reproductor se apague.

Después de su uso

Apague el reproductor y desconecte el cable de alimentación de la fuente de alimentación.









Nota sobre el uso del reproductor en el automóvil

Si utiliza el reproductor mientras la llave de encendido se encuentra en la posición ENC con el motor parado, puede provocar que se agote la batería del automóvil.

Notas

- *Lea el manual de instrucciones suministrado con el disco para reproducirlo con este reproductor.*
- *No abra la cubierta del disco durante la reproducción.*
- *Según el método de grabación utilizado en el disco, es posible que la reproducción tarde un minuto o más en iniciarse.*
- *Según el estado del disco, es posible que éste no se reproduzca (página 40).*
- *Es posible que un fichero MP3 de alta velocidad de bits, como 320 kbps, no se reproduzca correctamente.*

Operación de reproducción

Para	Haga lo siguiente
Detener la reproducción	Pulse  *1
Expulsar el disco	Pulse (PUSH OPEN) en el reproductor.
Hacer una pausa	Pulse  *2
Ir al capítulo siguiente, pista o escena	Pulse  *3
Retroceder al anterior capítulo, pista o escena	Pulse  *3
Avance rápido/ retroceso rápido	Pulse  /  mientras está en pero reproduciendo*3*4 Con cada pulsación la velocidad de reproducción cambiará como sigue: 2 veces la velocidad normal → 4 veces la velocidad normal → 8 veces la velocidad normal → 16 veces la velocidad normal → 32 veces la velocidad normal de reproducción.
Avance lento (DVD/Vídeo CD sólo)/ retroceso lento (sólo DVD)	Pulse  /  durante la reproducción Con cada pulsación la velocidad de reproducción cambiará como sigue: 1/2 veces la velocidad normal → 1/4 veces la velocidad normal → 1/8 veces la velocidad normal → 1/16 veces la velocidad normal de reproducción normal.

*1 Si está activada la función de reanudación de la reproducción, puede reanudar la reproducción más tarde pulsando . Para más información, consulte "Reanudar la reproducción" (página 18).

*2 DVD/Vídeo CD/Audio CD/MP3
Verá aparecer "II" en la pantalla.

*3 DVD/Vídeo CD
No se emite ningún sonido durante el avance o el retroceso rápido.

*4 Los discos MP3 vuelven a la reproducción normal al acabar un fichero MP3.

Búsqueda directa de capítulos/títulos/pistas

1 Durante la reproducción, pulse **(SEARCH)** para visualizar la pantalla de búsqueda.

• DVD

Cada vez que pulse **(SEARCH)**, la pantalla de búsqueda cambiará de este modo:

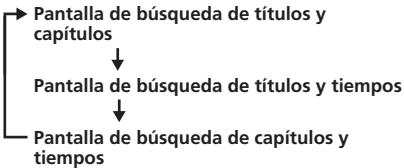

• Vídeo CD / Audio CD*

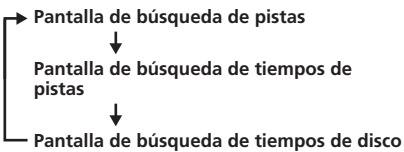

Puede seleccionar los elementos que aparecen pulsando el botón **◀** o **▶**.

2 Pulse los botones numéricos para introducir el número de capítulo/título/pista deseado.

Si aparecen en pantalla "Title" y "Chapter"

Title	01 / 01	Chapter	-- / 01
-------	---------	---------	---------

Si aparecen en pantalla "Title" y "Time"

Title	01 / 01	Time	-:--:--
-------	---------	------	---------

3 Pulse **(ENTER)**.

* Puede usar los botones numéricos del mando a distancia tipo tarjeta para seleccionar la pista.

Nota

No puede ajustar este valor a "0".

Reanudar la reproducción

Puede reanudar la reproducción desde el punto en el que se detuvo. El reproductor memoriza el punto incluso después de apagar el aparato.

1 Pulse **■** durante la reproducción para detenerla.

El reproductor memorizará el punto en el cual se detuvo la reproducción.

• DVD / Vídeo CD / Audio CD

Aparece en la pantalla "Press Play Key To Continue" (Pulse la tecla Play para continuar).

2 Pulse **▶||** para iniciar la reproducción.

La reproducción comienza desde el punto en que se detuvo.

• MP3 / JPEG

Cuando se activa la reanudación de la reproducción, la reproducción comenzará desde el principio del fichero MP3 / JPEG (pista) en el que ha detenido la reproducción.

Notas

- Cuando reproduzca desde un "Memory Stick", la función de reanudación está desactivada. Incluso si se reproduce un disco, la función de reanudación se desactivará al insertar un "Memory Stick" en el reproductor.
- Para desactivar la función de reanudación, pulse **■** de nuevo mientras la reproducción está detenida. Es ese momento, verá aparecer en la pantalla "Press Play Key To Continue".
- La función de reanudación se desactivará cuando el disco se expulse.
- Para MP3/JPEG, no funcionará la reanudación de la reproducción cuando se desconecta la unidad.

Usar el menú MP3/JPEG

- 1 Inserte un disco que contenga ficheros MP3 o JPEG.

Ejemplo de pantalla:

- para MP3
Número de fichero actual/
Número total de ficheros

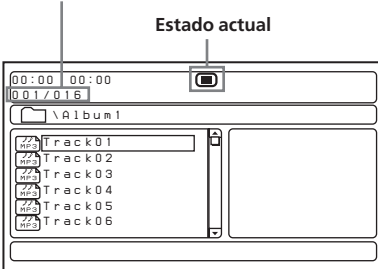

- para JPEG
Número de fichero actual/
Número total de ficheros

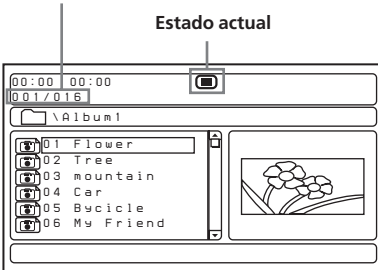

- 2 Pulse ►►.

Comienza la reproducción y aparece en la pantalla el menú MP3/JPEG.

Ejemplo de pantalla para MP3:

- Número de fichero actual/
Número total de ficheros

- Tiempo de reproducción transcurrido/
Tiempo de reproducción total del fichero actual

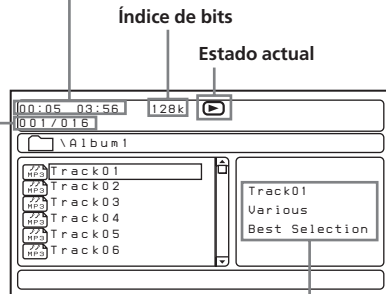

* Este reproductor es compatible con las etiquetas ID3 versión 1.0 de los ficheros MP3.

Para seleccionar una carpeta o un fichero

Mientras el reproductor está detenido, use los botones **↑/↓** para seleccionar la carpeta o el fichero y, a continuación, pulse **(ENTER)**. Cuando pulse **(ENTER)** tras seleccionar una carpeta, aparecerán los ficheros que contiene la carpeta.

Para seleccionar el modo de visualización

Pulse **(PROGRAM)**.

Cada vez que pulse **(PROGRAM)**, la pantalla cambiará al modo carpeta o al modo lista de ficheros. En el modo lista de ficheros, puede ver todos los ficheros del disco. Además, si pulsa **(DSPL)**, puede cambiar el modo de visualización al estado actual.

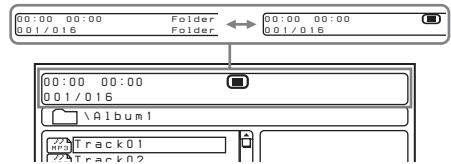

Usar el modo de vista en miniatura para discos JPEG

- 1 Pulse **■** mientras se muestra la imagen JPEG.

Verá aparecer en 12 subpantallas imágenes de ficheros.



- 2 Seleccione la imagen que desea ver pulsando los botones **↑/↓/←/→** y, a continuación, pulse **(ENTER)**. Verá aparecer una imagen JPEG en pantalla.

Para pasar a la lista de imágenes JPEG siguiente o anterior, pulse los botones $\uparrow/\downarrow/\leftarrow/\rightarrow$ para seleccionar “< Prev” o “Next >” y, a continuación, pulse (ENTER). Para ver las imágenes como una presentación de diapositivas, pulse los botones $\uparrow/\downarrow/\leftarrow/\rightarrow$ para seleccionar “Slide Show” y, a continuación, pulse (ENTER). La presentación de diapositivas comenzará desde la imagen seleccionada. Para regresar al menú MP3/JPG, pulse (MENU).

Para ver las funciones de las teclas del mando

Puede ver las funciones de las teclas del mando a distancia en el modo de vista en miniatura. Pulse $\uparrow/\downarrow/\leftarrow/\rightarrow$ para seleccionar “Help” y, a continuación, pulse (ENTER).

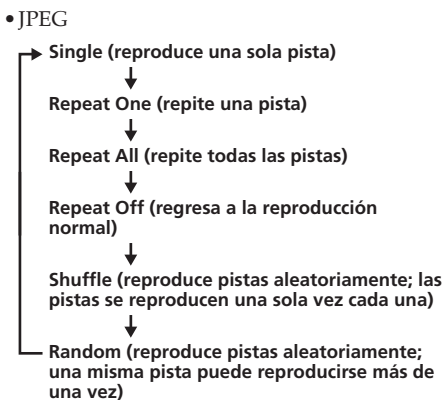
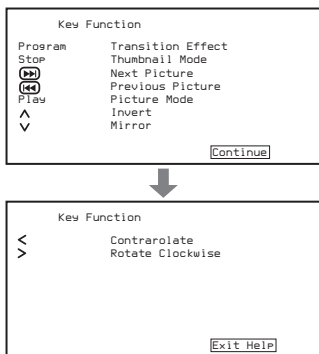

- Notas**
- Durante la reproducción, no es posible cambiar una carpeta o un fichero con el menú MP3/JPEG. Con el botón $\left\langle\left\langle\right\rangle\right\rangle$, sólo se pueden seleccionar los ficheros de la carpeta seleccionada. Para cambiar de carpeta, detenga la reproducción.
 - Los nombres de las carpetas MP3/JPEG se muestran correctamente sólo cuando constan de caracteres alfabéticos, números o símbolos. Los caracteres no aceptados por esta unidad aparecerán como “-”.

Para seleccionar el modo de reproducción

Pulse (REP) para seleccionar el modo de reproducción. Cada vez que pulse (REP), el modo de reproducción cambiará de este modo:

• MP3

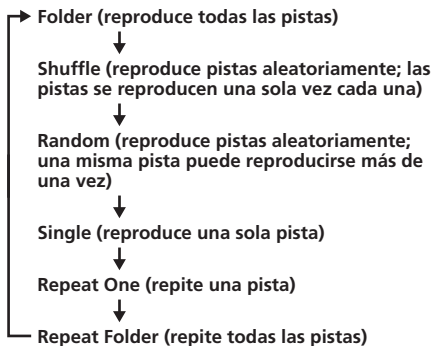

Reproducir un "Memory Stick" **MP3 JPEG**

Puede reproducir ficheros MP3/JPEG en un "Memory Stick".

Notas

- No puede usar "Memory Stick Duo" y "Memory Stick PRO".
- No pueden realizarse reproducciones de datos que necesiten las funciones MagicGate.

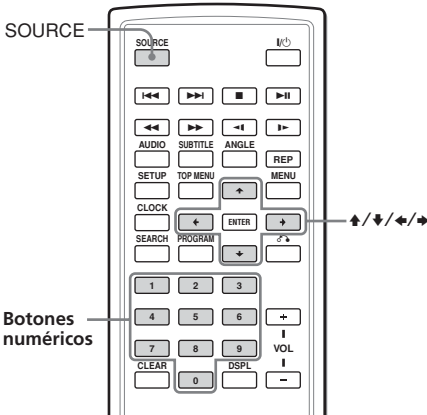

Para expulsar el "Memory Stick"

Introduzca el "Memory Stick" momentáneamente y extraígallo.

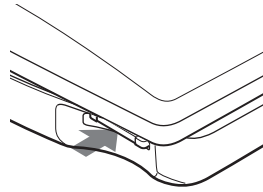

Notas

- Inserte el "Memory Stick" en dirección derecha.
- No fuerce el "Memory Stick" para extraerlo.

1 Inserte un "Memory Stick" en el reproductor hasta que haga clic.

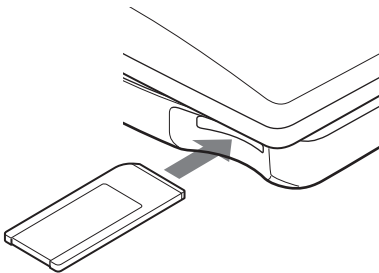

2 Pulse **SOURCE** varias veces para seleccionar "MS".

El menú MP3/JPEG aparecerá en la pantalla.

Pulse los botones numéricos o los botones **↑/↓/←/→** para seleccionar la carpeta/fichero deseados (página 19).

Nota

Dependiendo del método de grabación y tamaño de los datos, puede haber una pequeña demora antes de la reproducción de la primera pista/fichero.

Repetir la reproducción (Reproducción repetida)

DVD VCD CD

Puede reproducir repetidamente todos los capítulos o títulos de un disco, o una sola pista. Puede combinarlo con el modo de reproducción programada.

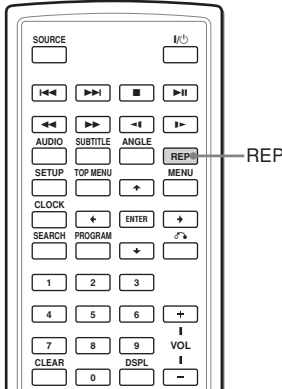

Pulse **REP** durante la reproducción.



Cada vez que pulse el botón, el modo de reproducción repetida cambiará de este modo:

• DVD

- **Chapter:** repite el capítulo actual.
 - ↓
- Title:** repite el título actual del disco*.
 - ↓
- ALL:** repite todos los títulos y capítulos del disco.
 - ↓
- OFF:** reproducción normal

• Vídeo CD (sólo si la función PBC está desactivada)/Audio CD

- **Track:** repite la pista actualmente reproducida.
 - ↓
- ALL:** repite todas las pistas del disco.
 - ↓
- OFF:** reproducción normal

* No puede seleccionar durante la reproducción.

Para regresar a la reproducción normal

Pulse **REP** repetidamente hasta que desaparezca el icono de repetición.

Crear su propio programa (Reproducción programada)



Puede reproducir el contenido de un disco en el orden que desee organizando el orden de los títulos, capítulos y pistas del disco para crear su propio programa. Puede programar hasta 20 títulos, capítulos y pistas.

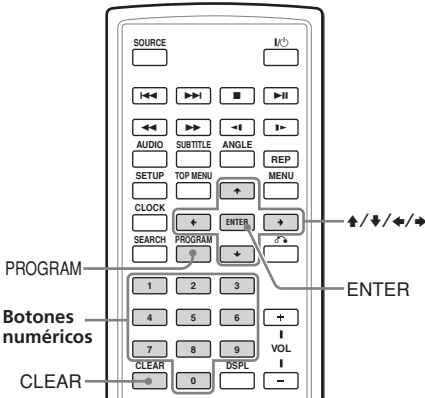

1 Pulse (PROGRAM).

Aparece la pantalla del menú de programación.

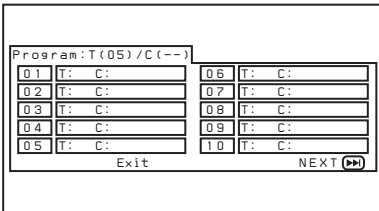

2 Seleccione el título, capítulo o pista que desee programar.

• DVD

Ejemplo: para seleccionar el capítulo "03" del título "02".

Pulse 0, 2, 0 y 3 en los botones numéricos.

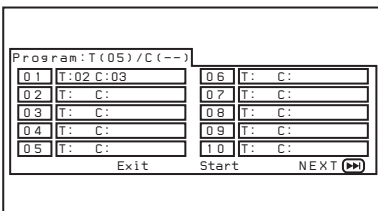

- Vídeo CD (si la función PBC está desactivada) / Audio CD

Ejemplo: para seleccionar la pista "02".
Pulse 0 y 2 en los botones numéricos.

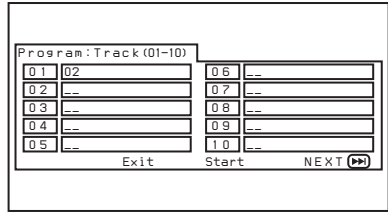

3 Repita el paso 2 para programar otros títulos, capítulos o pistas.

Para desplazarse hasta la siguiente lista de programación, pulse los botones $\uparrow/\downarrow/\leftarrow/\rightarrow$ para seleccionar "NEXT (▶▶)" y, a continuación, pulse (ENTER).

4 Pulse los botones $\uparrow/\downarrow/\leftarrow/\rightarrow$ para seleccionar "Start" y, a continuación, pulse (ENTER).

Para repetir la reproducción programada

Pulse (REPEAT) para seleccionar "(↺) ALL" durante la reproducción programada. El reproductor repetirá todas las pistas programadas.

Para regresar a la reproducción normal

Pulse (STOP) durante la reproducción programada.

Para cambiar un programa

1 Pulse (PROGRAM).

2 Pulse los botones $\uparrow/\downarrow/\leftarrow/\rightarrow$ para seleccionar "Stop" y, a continuación, pulse (ENTER).

3 Siga el paso 2 de "Crear su propio programa (Reproducción programada)" para programar de nuevo.

Para cancelar un programa

Pulse (PROGRAM) mientras se muestre la pantalla del menú de programación.

Visualizar el tiempo transcurrido



Puede mostrar el tiempo transcurrido y el tiempo restante de discos DVD, Vídeo CD y Audio CD.

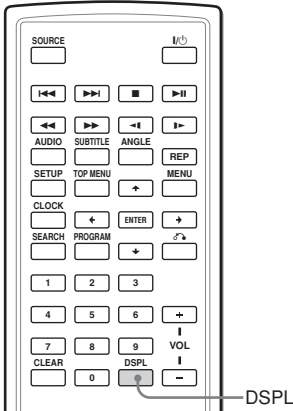

- Vídeo CD (si la función PBC está desactivada) / Audio CD

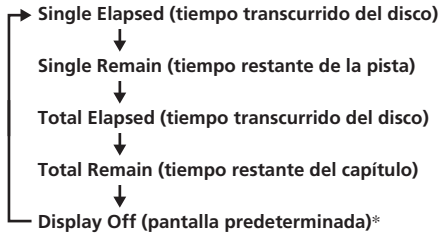

* No se visualiza mientras se reproduce un Audio CD.

Para desactivar la información de tiempo

Pulse **(DSPL)** varias veces para seleccionar "OFF".

Pulse **(DSPL)** durante la reproducción.

El tiempo transcurrido o el tiempo restante se muestra en la parte superior izquierda. Cada vez que pulse **(DSPL)**, la visualización cambiará de este modo:

- DVD

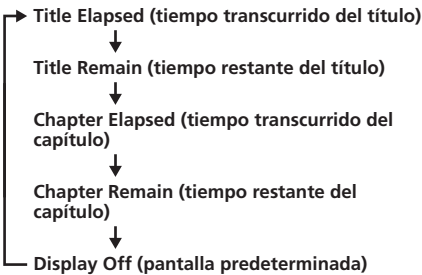

- Vídeo CD (si la función PBC está activada)

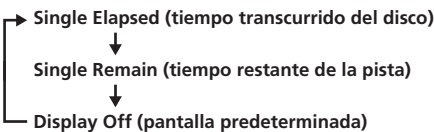

Cambiar el idioma de los subtítulos

Algunos DVD tienen grabados los subtítulos en uno o varios idiomas. En tales DVD puede activar o desactivar los subtítulos o cambiar el idioma en que aparecen

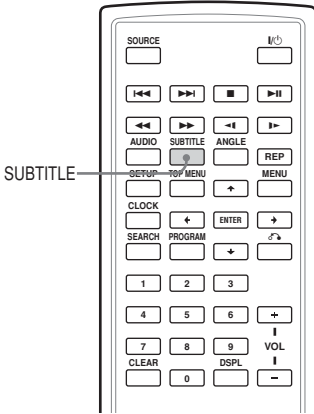

Pulse **(SUBTITLE)** durante la reproducción.

El idioma de los subtítulos se muestra en la parte superior izquierda de la pantalla.

Ejemplo: indicación de idioma de los subtítulos

El disco contiene 2 idiomas de subtítulos y se selecciona el primer idioma.

subtitle 01 / 02 : Japanese

Cuando el subtítulo esté en un idioma que no se pueda seleccionar del menú de ajustes, se mostrará "Others".

Cada vez que pulse **(SUBTITLE)**, el idioma cambiará en la lista de los idiomas de subtítulos que están grabados en el disco.

Para desactivar los subtítulos

Pulse **(SUBTITLE)** repetidamente para seleccionar "Off".

Notas

- También puede cambiar el idioma de los subtítulos al cambiar la configuración*. Consulte "Subtitle (Subtítulos)" (página 33).
* Podrá cambiar a un determinado idioma de subtítulos utilizando el menú DVD SETUP sólo si el idioma está incluido tanto en el disco como en el menú. En algunos discos, se especifica el idioma inicial que se va a mostrar independientemente del ajuste del menú DVD SETUP.
- En algunos DVD, es posible que esta función varíe o no pueda utilizarse.

Usar un menú DVD

En algunos DVD se puede utilizar el menú original, como el menú de títulos o el menú DVD. En el menú de títulos, puede reproducir su escena o canción favorita seleccionando títulos de canciones y escenas. Puede elegir un elemento, el idioma de los subtítulos, el idioma del audio, etc. seleccionando un menú DVD. El contenido de los menús de títulos y los menús DVD son distintos dependiendo del DVD. Es posible que haya discos DVD que no tengan menús grabados.

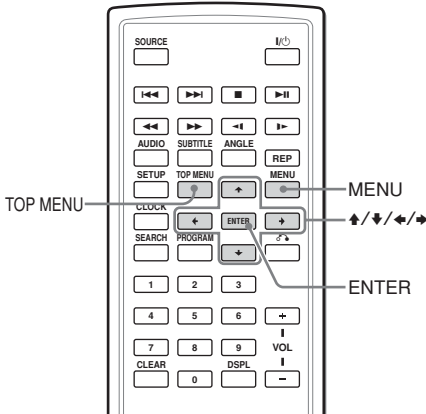

Usar el botón MENU

Algunos DVD tienen un menú más completo que incluye elementos como los idiomas del audio, idiomas de los subtítulos, títulos, capítulos, etc.

1 Durante la reproducción de un DVD, pulse **MENU.**

Aparece el menú DVD.

2 Pulse los botones **↑/↓/←/→ para seleccionar el elemento que desee.**

3 Pulse **ENTER.**

Si aparecen otras pantallas de selección, repita los pasos 2 y 3.

Notas

- Algunos DVD no tienen menú DVD y, en algunos, el contenido del menú DVD y el menú de títulos es el mismo.
- En algunos DVD, "DVD Menu" puede aparecer como "MENU".
- En algunos DVD "Press ENTER" puede aparecer como "Press SELECT" en el paso 3.
- El contenido del menú DVD puede ser distinto dependiendo del DVD.
- Lea el manual de instrucciones que se incluye con el DVD.

Usar el botón TOP MENU

Algunos DVD tienen un menú de títulos. Puede seleccionar y reproducir un título desde el menú de títulos. Los títulos son las secciones más largas de un elemento de imagen o música de un DVD como, por ejemplo, una película o un álbum de software de audio, etc. El botón TOP MENU permite mostrar la pantalla de menú inicial.

1 Durante la reproducción de un DVD, pulse **TOP MENU.**

Se muestra el menú de títulos* (menú principal).

*El contenido del menú de títulos puede ser distinto dependiendo del DVD.

2 Pulse los botones **↑/→/↓/← para seleccionar el título que desee.**

3 Pulse **ENTER.**

Comenzará la reproducción del título que ha seleccionado.

Cambiar el idioma del audio

Algunos DVD permiten escuchar el sonido en varios idiomas.

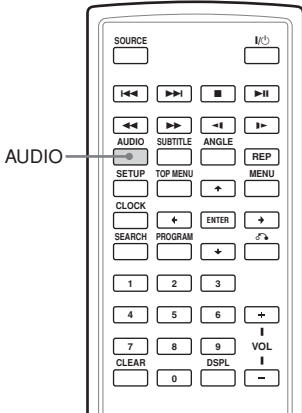

Durante la reproducción, pulse **AUDIO** repetidamente para seleccionar el idioma del audio que desea.

El idioma del audio actual se muestra en la parte superior izquierda de la pantalla.

Ejemplo: indicación de idioma del audio

Audio 1 / 2 : Dolby D 2CH English

Es posible que aparezca el formato de la fuente de sonido (Dolby D, DTS o LPCM).

Cuando aparezca la pantalla del código de idioma, introduzca el código correspondiente al idioma que desea (página 48).

Notas

- Sólo puede cambiar el idioma del audio si hay varios idiomas grabados en el DVD.
- También puede cambiar los idiomas del audio utilizando el menú DVD (página 26) o el menú DVD SETUP* (página 33).
- * Podrá cambiar a un determinado idioma del audio utilizando el menú DVD SETUP sólo si el idioma está incluido tanto en el disco como en el menú. En algunos discos, se especifica el idioma inicial que se va a emitir independientemente del ajuste del menú DVD SETUP.
- En algunos DVD, es posible que esta función varíe o no pueda utilizarse.

Cambiar el ángulo

Algunos DVD tienen múltiples ángulos alternativos grabados en algunas escenas. Si ha seleccionado la opción "Angle Mark" en "On" (página 31), aparecerá un aviso en la escena.

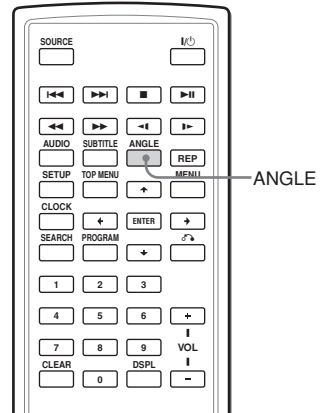

1 Durante la reproducción de un DVD con múltiples ángulos alternativos grabados, pulse **ANGLE** cuando aparezca un aviso.

El número del ángulo seleccionado se muestra en la parte superior derecha de la pantalla.

2 Pulse **ANGLE** repetidamente para seleccionar su número de ángulo preferido mientras se esté mostrando el número de ángulo.

Cada vez que pulse **ANGLE**, cambiará el número del ángulo.



Número del ángulo seleccionado en este momento/número total de ángulos múltiples alternativos

Notas

- Sólo puede cambiar el ángulo si hay varios ángulos grabados en el DVD.
- El número total de ángulos grabados puede variar dependiendo del DVD y de las escenas.
- Sólo puede cambiar de ángulo durante la reproducción normal. No podrá cambiarlo cuando esté usando la reproducción con avance o retroceso rápido.
- Cuando aparezca la escena con varios ángulos elegida, el ángulo cambiará automáticamente al que haya seleccionado en el paso 2.
- En algunos DVD, es posible que esta función varíe o no pueda utilizarse.

Cambiar la salida de audio



Puede seleccionar la salida de audio que desee entre "Stereo", "Mono Left", "Mono Right" o "Mix-Mono" durante la reproducción de un Vídeo CD o Audio CD.

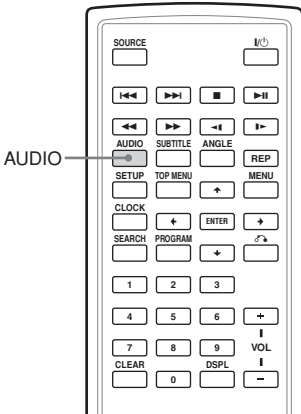

1 Durante la reproducción, pulse **AUDIO**.

La salida actual se muestra en la parte superior izquierda de la pantalla.

Ejemplo: indicación de salida de audio

Mono Right

2 Pulse **AUDIO** para seleccionar el método de salida que desea entre "Stereo", "Mono Left", "Mono Right" o "Mix-Mono" mientras se esté mostrando la salida.

Cada vez que pulse **AUDIO**, la salida cambiará.

Usar la función PBC (Control de la reproducción)

Durante la reproducción de un Vídeo CD compatible con PBC, puede ver el menú PBC y seleccionar un elemento del mismo.

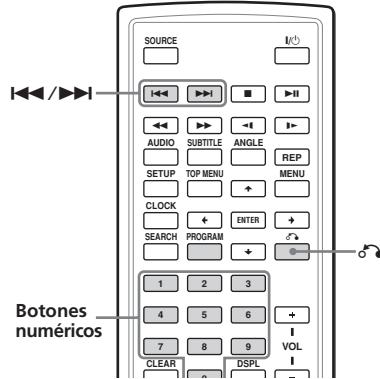

1 Comienza la reproducción de un Vídeo CD con funciones PBC.

Aparecerá el menú para realizar la selección.

2 Pulse los botones numéricos para seleccionar el número del elemento que desee.

3 Siga las instrucciones del menú para realizar las operaciones interactivas.

Consulte las instrucciones incluidas en el disco, ya que el procedimiento de funcionamiento puede variar dependiendo de los Vídeo CDs.

Para regresar al menú

Pulse

Sugerencia

Pulse **TOP MENU** para una reproducción sin la función PBC.

Aparecerá "PBC Off" en la pantalla del televisor y el reproductor comenzará la reproducción continuada.

Para regresar a la reproducción PBC, pulse **TOP MENU**.

Notas

- Durante la reproducción de un Vídeo CD con el ajuste "PBC On", pulse para cambiar el elemento. El menú PBC no aparece pero comienza la reproducción del elemento seleccionado.
- Durante la reproducción de un Vídeo CD con el ajuste "PBC On", pulse para mostrar el menú PBC y la marca .

Utilización de la radio

Escuchando la radio

Puede escuchar las transmisiones de FM.

Nota

En el coche, no puede escuchar la radio con este reproductor.

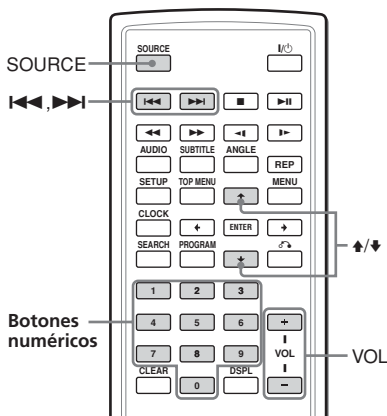

- 1 Presione repetidamente **(SOURCE)** hasta que aparezca "TUNER".
- 2 Presione repetidamente **I◀◀** o **▶▶I** para sintonizar una emisora.

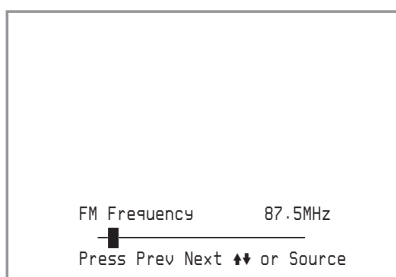

Para ajustar el volumen

Presione **(VOL)** (+) o **(VOL)** (-) (**(VOLUME)** (+) o **(VOLUME)** (-) en el monitor).

Para mejorar la recepción

Mueva la antena al lugar más adecuado para la recepción.

Prefijado de emisoras de radio

Puede prefijar hasta 10 emisoras de radio FM.

- 1 Sintonice la emisora que desea prefijar.
- 2 Mantenga presionado el botón numérico del número prefijado en el que desea memorizar la emisora.
El número prefijado seleccionado parpadea en rosado.

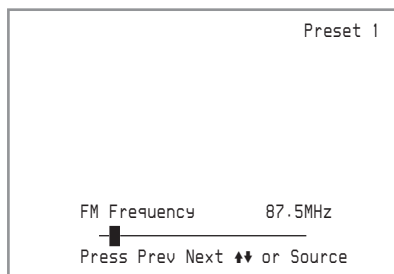

Para sintonizar una emisora prefijada

- 1 Presione repetidamente **(SOURCE)** hasta que aparezca "TUNER".
- 2 Presione **↑** o **↓**.
Puede sintonizar directamente la emisora deseada presionando los botones numéricos.

Cambiar la configuración

Puede configurar y ajustar el reproductor con los menús de ajustes en pantalla. La mayoría de los ajustes deben configurarse la primera vez que utilice el reproductor.

Los menús de ajuste son:

- General Setup Page (ajustes del sistema)
- Audio Setup Page (ajustes de la salida de audio digital)
- Language Setup Page (ajustes del idioma)
- Parental Setup Page (ajustes del control de bloqueo)

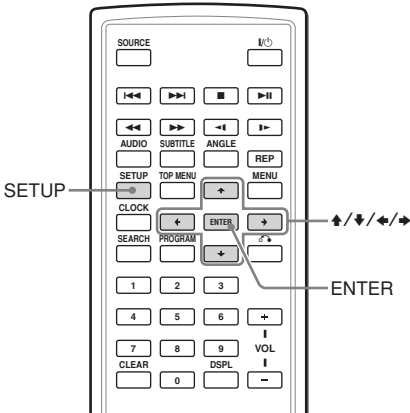

Consulte "Ajustar con el botón S-MENU del monitor" (página 36) para obtener información sobre los ajustes del monitor.

1 Pulse (SETUP).

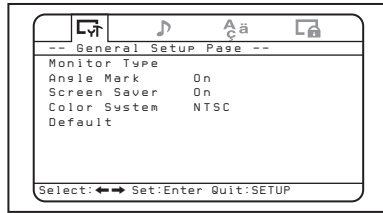

2 Pulse el botón ← o → para seleccionar el elemento deseado.

🏠: General Setup Page

🎵: Audio Setup Page

🗣️: Language Setup Page

🔒: Parental Setup Page

3 Pulse (ENTER).

4 Pulse el botón ↑ o ↓ para seleccionar el elemento deseado.

5 Pulse (ENTER).

6 Pulse los botones ↑ / ↓ / ← / → para seleccionar (ajustar) la opción de ajuste.

7 Pulse (ENTER).

8 Pulse (SETUP).

Ajustar el reproductor de DVD - General Setup Page

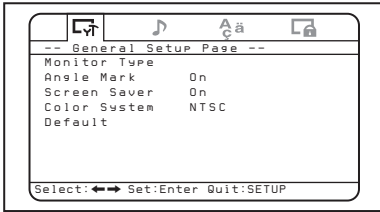

◆ Monitor Type (Tipo de monitor)

Cuando conecte el reproductor a un televisor para ver el DVD en la pantalla del mismo, realice este ajuste según el tipo de pantalla del televisor.

Los ajustes predeterminados están subrayados.

4:3/Pan Scan Selecciónelo cuando conecte un televisor de pantalla 4:3. La imagen panorámica se mostrará automáticamente en toda la pantalla y quedarán cortadas las partes que no se ajusten.

4:3/Letter Box Selecciónelo cuando conecte un televisor de pantalla 4:3. Se visualizará la imagen panorámica con bandas en la parte superior e inferior de la pantalla.

16:9 Selecciónelo cuando conecte un televisor de pantalla panorámica o un televisor con función de modo panorámico.

◆ Angle Mark (Marca de ángulo)

Si se han grabado varios ángulos para una escena en un DVD y la opción "Angle Mark" se ha ajustado en "On", aparecerá un aviso en la escena.

On Aparecerá un aviso en la escena.

Off No aparecerá un aviso en la escena

◆ Screen Saver (Salvapantallas)

Si ha ajustado la opción "Screen Saver" en "On", la imagen del salvapantallas aparecerá cuando deje el reproductor en el modo de pausa o detención durante más de 15 minutos. El salvapantallas evitará que se dañe el monitor.

On Activa el salvapantallas.

Off Desactiva el salvapantallas.

◆ Color System (Sistema de color)

Cuando conecte el reproductor a un televisor para ver el DVD en la pantalla del mismo, realice este ajuste según el sistema de color de su país.

PAL Siempre emite la señal PAL.

NTSC Siempre emite la señal NTSC.

◆ Default (Ajustes predeterminados)

Puede reajustar los menús de configuración a los ajustes de fábrica.

1 Pulse **(SETUP)** y, a continuación, pulse el botón **←** o **→** varias veces hasta que aparezca "General Setup Page" en la pantalla.

2 Pulse **(ENTER)**.

3 Pulse el botón **↑** o **↓** varias veces para seleccionar "Default".

4 Pulse **(ENTER)**.

Ajustar la salida de audio digital - Audio Setup Page

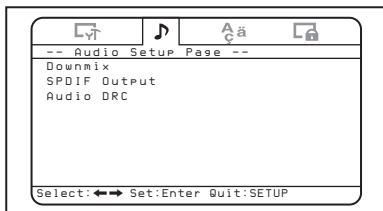

◆ Audio DRC (Control de la gama dinámica de audio)

Ofrece un sonido nítido cuando se baja el volumen al reproducir un DVD que admita "Audio DRC". Dispone de 8 opciones de ajuste del nivel de DRC (Control de la gama dinámica). Este ajuste afecta a las salidas de AUDIO OUTPUT.

→ **FULL**: Hace nítidos los sonidos más bajos aunque haya bajado el volumen.
└ **OFF**

◆ Downmix (Mezcla)

Puede seleccionar entre las opciones del modo de mezcla "Surround" o "Normal". La función downmix (mezcla) se utiliza para crear señales estéreo (2 canales) a partir de más de 5 señales digitales independientes de una fuente. Este ajuste afecta a las salidas de AUDIO OUTPUT.

Surround Selecciónelo si el equipo de audio conectado admite Dolby Surround (Pro Logic).

Normal Selecciónelo si el equipo de audio conectado no admite Dolby Surround (Pro Logic).

◆ SPDIF Output (Salida SPDIF)

Puede ajustar el modo de salida de las señales de audio que se emitirán a través del conector OPTICAL OUTPUT.

Off No se emite ninguna señal a través de OPTICAL OUTPUT.

RAW Selecciónelo cuando conecte un componente de audio con un decodificador Dolby Digital o DTS incorporado.

PCM 48K Selecciónelo cuando no conecte un componente de audio con un decodificador Dolby Digital o DTS incorporado.

Notas

- Cuando se selecciona "Off", no se emite ninguna señal a través del conector OPTICAL OUTPUT.
- Cuando conecte el reproductor y un dispositivo de grabación digital, como un reproductor de MD mediante un cable óptico para grabar el contenido del CD con dicho dispositivo, el contenido se grabará como una pista continua.

Ajustar el idioma para la reproducción de un DVD

- Language Setup Page

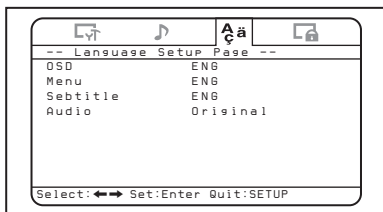

◆ OSD (Visualización en pantalla)

Cambia el idioma utilizado para los menús en pantalla.

◆ Menu (Menú)

Puede seleccionar el idioma deseado para el menú del disco.

Nota

Independientemente de su ajuste, puede activarse automáticamente un idioma diferente al ajustado, dependiendo del DVD.

◆ Subtitle (Subtítulos)

Cambia el idioma de los subtítulos grabados en el DVD VIDEO.

Nota

Independientemente del ajuste del idioma deseado, es posible que se active otro idioma automáticamente dependiendo del DVD.

◆ Audio

Cambia el idioma de la pista de sonido. Si selecciona "Original", se activa el idioma prioritario del disco.

Notas

- *Independientemente de su ajuste, puede activarse automáticamente un idioma diferente al ajustado, dependiendo del DVD.*
- *En algunos DVD está prohibido cambiar la salida de idioma del audio aunque estén grabados varios idiomas.*

Ajustar el control del bloqueo paterno - Parental

Setup Page

Cuando ajuste la contraseña por primera vez, asegúrese de activar también el control de bloqueo.

Activar y desactivar el modo de control del bloqueo paterno - Parental Control

- 1 Pulse (SETUP).

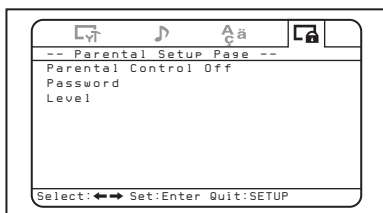

- 2 Pulse el botón ← o → varias veces hasta que aparezca "Parental Setup Page" en la pantalla.
- 3 Pulse (ENTER).
- 4 Pulse el botón ↑ o ↓ varias veces para seleccionar "Parental Control" y, a continuación, pulse (ENTER).
- 5 Pulse el botón ↑ o ↓ varias veces para seleccionar "On" u "Off" y, a continuación, pulse (ENTER).
- 6 Pulse (SETUP) para salir del menú de configuración.

Ajustar la contraseña - Password

- 1 Pulse (SETUP) y, a continuación, pulse el botón ← o → varias veces hasta que aparezca "Parental Setup Page" en la pantalla.
- 2 Pulse (ENTER).
- 3 Pulse el botón ↑ o ↓ varias veces para seleccionar "Password" y, a continuación, pulse (ENTER).
- 4 Pulse los botones numéricos para introducir "5370".

El reproductor está preparado para aceptar una contraseña nueva.

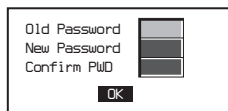

- 5 Pulse los botones numéricos para introducir una contraseña nueva.
- 6 Pulse los botones numéricos para volver a introducir la contraseña y confirmar.
- 7 Pulse (SETUP) para salir del menú de configuración.

Nota

Si olvida la contraseña que registró, introduzca "5370".

Preparar los ajustes iniciales de la función de control de bloqueo paterno - Level

Es posible limitar la reproducción de ciertos DVD según un nivel predeterminado, como la edad de los usuarios. La función de control de bloqueo permite establecer un nivel de restricción de reproducción.

Este ajuste sólo es posible si se ha introducido una contraseña como se describe en "Ajustar la contraseña - Password" (página 34).

- 1 Pulse **(SETUP)** y, a continuación, pulse el botón **←** o **→** varias veces hasta que aparezca "Parental Setup Page" en la pantalla.
- 2 Pulse **(ENTER)**.
- 3 Pulse el botón **↑** o **↓** varias veces para seleccionar "Level" y, a continuación, pulse **(ENTER)**.
- 4 Pulse el botón **↑** o **↓** varias veces para seleccionar el nivel de restricción y, a continuación, pulse **(ENTER)**.
- 5 Pulse **(SETUP)** para salir del menú de configuración.

Consulte la tabla siguiente. Los niveles de control de bloqueo de la tabla se basan en el sistema de clasificación de la MPAA (Motion Picture Association of America, Asociación de productores de cine de Estados Unidos). Si ajusta el reproductor en el nivel "4", por ejemplo, no se podrán reproducir DVD con los niveles "5", "6", "7" y "8".

Este reproductor	Sistema de clasificación MPAA
"1"	"G": Todos los públicos
"2"	-
"3"	"PG": Se sugiere supervisión paterna
"4"	"PG13": Sólo para mayores de 13 años
"5"	-
"6"	"R": Restringida
"7"	"NC17": Reproducción prohibida para menores de 18 años
"8"	Sin restricciones

Controlar las señales de vídeo recibidas desde un dispositivo conectado

Cambie el canal de entrada para controlar las señales de vídeo recibidas desde el dispositivo conectado al conector A/V INPUT del reproductor.

- 1 Pulse **(POWER)** para encender el reproductor.
El canal de entrada actual (DVD) aparece en la pantalla durante 5 segundos.
- 2 Pulse **(SOURCE)** varias veces en el mando a distancia tipo tarjeta para seleccionar "VIDEO".
Cada vez que pulse el botón, "DVD" "MS", "TUNER" y "VIDEO" se alternarán.

Asegúrese de cambiar el ajuste del canal de entrada a "DVD" para reproducir el DVD con este reproductor.

Seleccionar el sistema de color de la señal de entrada de vídeo

El reproductor detecta el sistema de color de la señal de entrada de vídeo (PAL o NTSC) y cambia el ajuste automáticamente (modo automático).

Realice los pasos siguientes para cambiar el ajuste del sistema de color de la señal de entrada de vídeo manualmente.

- 1 Pulse **(POWER)** para encender el reproductor.
El canal de entrada actual (DVD) aparece en la pantalla durante 5 segundos.
- 2 Pulse **(VOLUME) +/-** en el monitor varias veces para seleccionar "PAL" o "NTSC".

Nota

Si se ha cambiado manualmente, el ajuste del sistema de color para la señal de entrada de vídeo no volverá al modo automático hasta que se apague el reproductor o se cambie el ajuste del canal de entrada. Por lo tanto, cuando se ajuste en "PAL", el DVD grabado en el sistema NTSC no se podrá ver en el monitor del reproductor a menos que éste se apague y se vuelva a encender.

Ajustar con el botón S-MENU del monitor

Puede realizar ajustes del monitor con el botón (S-MENU) del monitor.

Cada vez que pulse (S-MENU), la pantalla de ajustes cambiará en la secuencia siguiente: Picture → Brightness → Color → Hue*1 → Dimmer → Video Adjust → Mode → Blue Back → IR Headphone → DVD LEVEL REVISION → Time Mode → Date Mode → SYSTEM MENU OFF.

*1 "Hue" sólo aparece cuando se selecciona el sistema de color NTSC como fuente de entrada (página 35).

Nota

Mientras realiza los siguientes ajustes, puede utilizar los botones VOL +/- en el mando a distancia tipo tarjeta para ajustar el volumen.

Ajustar las preferencias

- 1 Pulse (S-MENU) en el monitor varias veces para seleccionar el elemento deseado.

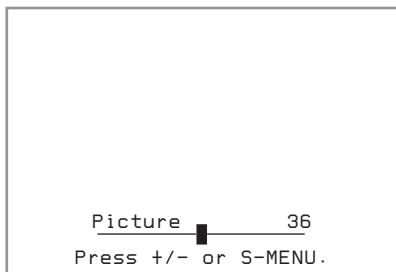

- 2 Pulse (VOLUME) (+) o (VOLUME) (-) en el monitor para seleccionar (o ajustar) la opción de ajuste.

Salir de las funciones de menú

- 1 Pulse (S-MENU) en el monitor varias veces hasta que aparezca "SYSTEM MENU OFF".
- 2 Pulse de nuevo (S-MENU) en el monitor. Regresará a la pantalla normal.

Si transcurren 5 segundos y no se pulsa ningún botón, se volverá a la visualización normal.

Los ajustes predeterminados están subrayados.

Ajustes	Opciones de ajuste
Picture	Rango de ajuste: de 0 a 63 (el ajuste predeterminado es "36") Ajusta el contraste.
Brightness	Rango de ajuste: de 0 a 63 (el ajuste predeterminado es "30") Ajusta el brillo.
Color	Rango de ajuste: de 0 a 63 (el ajuste predeterminado es "36") Ajusta el color.
Hue	Ajústelo si la imagen se muestra rojiza o verdosa. El ajuste predeterminado es "CTR" (central). <ul style="list-style-type: none">• "Hue" sólo se muestra para el sistema NTSC.
Dimmer	On, Off Ajusta el atenuador.
Video Adjust	Puede restaurar los ajustes de imagen, brillo, color, tono y atenuador en una sola operación. <i>Nota</i> <i>Los ajustes de canal de entrada, sistema de color para la señal de entrada de video (PAL/NTSC), modo de pantalla y fondo azul no se restaurarán cuando restaure los ajustes.</i>
Mode	Normal, Wide, Full, Zoom Ajusta el modo de pantalla. Normal: Imagen con un formato de 4 a 3 (imagen común). Wide: Imagen con un formato de 16 a 9. Full: Imagen con un formato de 4 a 3 aumentada hacia los lados izquierdo y derecho de la pantalla. Zoom: Imagen con un formato de 4 a 3 aumentada hacia los lados izquierdo y derecho de la pantalla, con las partes rebasadas (superior e inferior) cortadas para llenar la pantalla.
Blue Back	On, Off Ajusta la pantalla de fondo azul.
IR Headphone	On, Off Activa y desactiva los auriculares IR (Rayos Infrarrojos). Cuando este elemento está ajustado en "On", puede utilizar los auriculares IR.
DVD LEVEL REVISION	On, Off Reduce el intervalo del nivel de salida de audio. Si el sonido de reproducción del DVD es bajo, ajuste este elemento en "On". El reproductor reduce el intervalo del nivel de salida de audio.
Time Mode	12H, 24H Para cambiar el modo en el que se presenta la hora, en 12 ó 24 horas.
Date Mode	YYYY.MM.DD, MM.DD.YYYY, DD.MM.YYYY Ajustar el modo de visualización del calendario. YYYY: Año MM: Mes DD: Día

Ajustar el reloj y el calendario

Puede ajustar la hora y la fecha actuales.

- 1 Pulse (CLOCK).**
- 2 Pulse (SETUP).**
Aparecerá la pantalla de ajuste del calendario.
- 3 Pulse ↑/↓/←/→ para ajustar la fecha y la hora.**
Para seleccionar el número, pulse ↑/↓.
Para pasar al dígito siguiente/anterior, pulse ←/→.
- 4 Pulse (SETUP) para salir.**
Cuando pasen 5 segundos sin que se haya pulsado ningún botón, regresará a la pantalla normal.

Para cambiar el modo de visualización

La pantalla cambia entre el modo calendario y modo reloj pulsando ← o →.

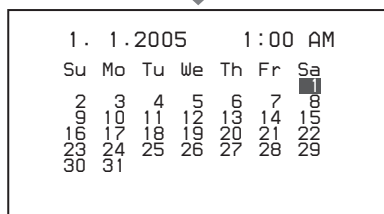
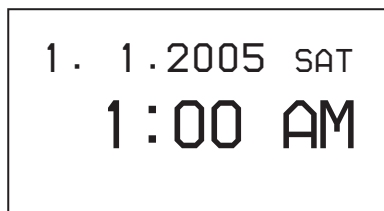

Ajustar el volumen de referencia

Puede establecer el nivel de volumen de referencia para ajustar el volumen con el botón (VOLUME) +/- del monitor.

Pulse (VOLUME) +/- en el monitor mientras no aparezca ninguna pantalla de menú ni menú de fuente.

El rango que se puede ajustar es de 0 a 47 y el ajuste predeterminado es 10.

Si mantiene pulsado el botón, el valor cambia continuamente.

Información adicional

Mantenimiento

Substitución del fusible

Al sustituir el fusible del cable de alimentación para la toma del encendedor, asegúrese de utilizar uno cuyo amperaje coincida con el especificado en el original. Si el fusible se funde, verifique la conexión de alimentación y sustitúyalo. Si el fusible se funde de nuevo después de sustituirlo, es posible que exista algún fallo en el funcionamiento interno. En tal caso, póngase en contacto con el distribuidor Sony más cercano.

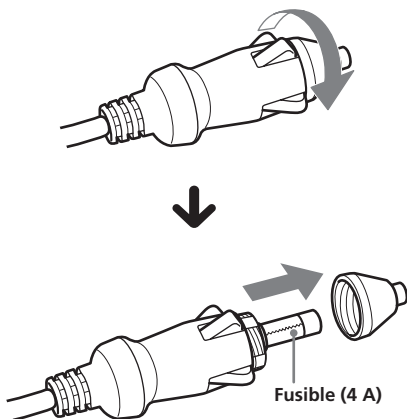

Advertencia

Nunca use un fusible cuyo amperaje supere al del suministrado con el reproductor, ya que éste podría dañarse.

Substituir la pila de litio del mando a distancia tipo tarjeta

El alcance del mando a distancia de tarjeta disminuye a medida que se agota la pila. Sustitúyala por una pila de litio CR2025 nueva. El uso de cualquier otra pila podría provocar un incendio o una explosión.

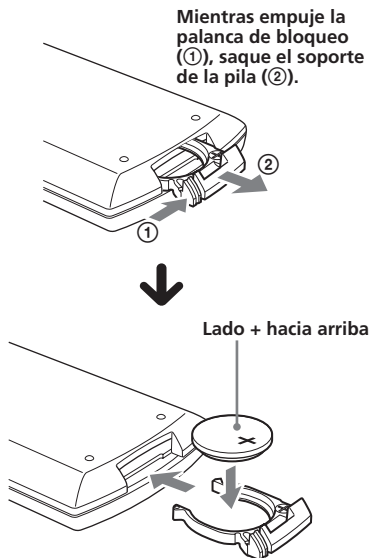

Notas sobre la pila de litio

- Mantenga la pila de litio fuera del alcance de los niños. En caso de ingestión, consulte a un médico inmediatamente.
- Limpie la pila con un paño seco para garantizar un buen contacto.
- Instale la pila siempre respetando la polaridad correcta.
- No sostenga la pila con pinzas metálicas ya que puede provocar un cortocircuito.

ADVERTENCIA

La pila puede estallar si se manipula de manera incorrecta.
No la recargue, desarme ni la arroje al fuego para desecharla.

Notas sobre los discos

- Para mantener los discos limpios, no toque su superficie. Cójalos por los bordes.
- Guarde los discos en sus cajas o en los cargadores de discos cuando no los use. No exponga los discos al calor ni a altas temperaturas. Evite dejarlos en automóviles estacionados, o en salpicaderos o bandejas traseras.

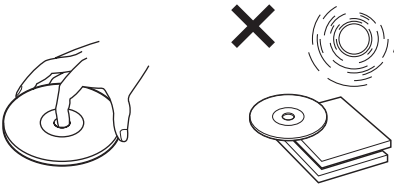

- No adhiera etiquetas ni utilice discos con residuos o tinta pegajosos. Este tipo de discos pueden dejar de girar durante el uso y dañarse o causar fallos de funcionamiento.

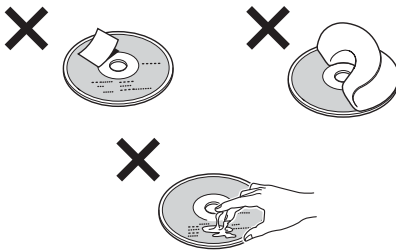

- No use discos con etiquetas o pegatinas. Su uso puede producir los siguientes fallos de funcionamiento:
 - Imposibilidad de expulsar el disco (dado que se despegó la etiqueta o pegatina y se obstruyó el mecanismo de expulsión).
 - Imposibilidad de leer los datos de audio en forma correcta (por ejemplo, se interrumpe la reproducción o simplemente no la hay) debido a que el calor contrae la pegatina o etiqueta y hace que el disco se deforme.
- No se pueden reproducir en este reproductor discos con formas no estandarizadas (por ejemplo, formas de corazón, cuadrado o estrella). Si lo intenta, puede dañar el reproductor. No utilice este tipo de discos.

- Antes de reproducir un disco, límpielo con un paño de limpieza de venta en establecimientos especializados. Hágalo desde el centro hacia los bordes. No utilice disolventes como bencina, diluyente, limpiadores de venta en establecimientos especializados ni aerosoles antiestáticos para discos analógicos.

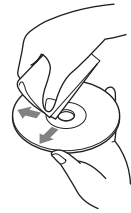

Discos de música codificados con protección de los derechos de autor

Este producto se diseñó para reproducir discos que cumplen con el estándar Compact Disc (CD). Recientemente, algunas compañías discográficas comercializan discos de música codificados con protección de los derechos de autor. Tenga en cuenta que, entre estos discos, algunos no cumplen con el estándar CD, por lo que es posible que no puedan reproducirse con este producto.

Acerca de los ficheros MP3

MP3 (MPEG 1 Audio Layer-3) es una tecnología y formato estándar para la compresión de una secuencia de sonido. El fichero se comprime a casi 1/10 de su tamaño original. Se comprimen los sonidos que no percibe el oído humano, mientras que los que sí pueden oírse no se comprimen.

Formato de fichero MP3 recomendado

Frecuencia de muestreo 32 k, 44,1 k y 48 k (Hz)

Velocidad de bits (bps) 128 k

Notas sobre los discos/"Memory Stick"

Puede reproducir ficheros MP3 grabados en CD-ROM, CD-R y CD-RW.

El disco debe tener formato de nivel 1 o nivel 2 de ISO 9660*, o la norma Joliet si está en formato de expansión.

* Formato ISO 9660

La norma internacional más utilizada para el formato lógico de ficheros y carpetas en un CD-ROM.

Existen varios niveles de especificaciones. En el nivel 1, los nombres de los ficheros deben ajustarse al formato de 8.3 (8 caracteres como máximo en el nombre y 3 caracteres como máximo en la extensión ".MP3") y escribirse en mayúsculas. Los nombres de las carpetas no pueden superar los 8 caracteres. No se permiten más de 8 niveles de carpetas anidadas. Las especificaciones del nivel 2 permiten nombres de hasta 31 caracteres.

Cada carpeta puede tener hasta 8 árboles.

Con respecto al formato de expansión conforme a la norma Joliet, revise el contenido del software de escritura, etc.

Notas

- En el caso de formatos que no sean ISO 9660 nivel 1 o nivel 2, es posible que los nombres de las carpetas y de los ficheros no se vean correctamente.
- Al asignar nombres, asegúrese de agregarles la extensión de fichero ".MP3".
- Si asigna la extensión ".MP3" a un fichero que no sea MP3, el reproductor no podrá reconocer el fichero correctamente y generará un ruido que podría dañar los altavoces.
- El inicio de la reproducción de los siguientes discos/"Memory Stick" tarda algo más de tiempo.
 - un disco/"Memory Stick" grabado con una estructura de árbol complicada.
 - disco al que es posible agregar datos.
- Es posible que un fichero MP3 de alta velocidad de bits, como 320 kbps, no se reproduzca correctamente.

Orden de reproducción de los ficheros MP3

El orden de reproducción de las carpetas y ficheros es el siguiente:

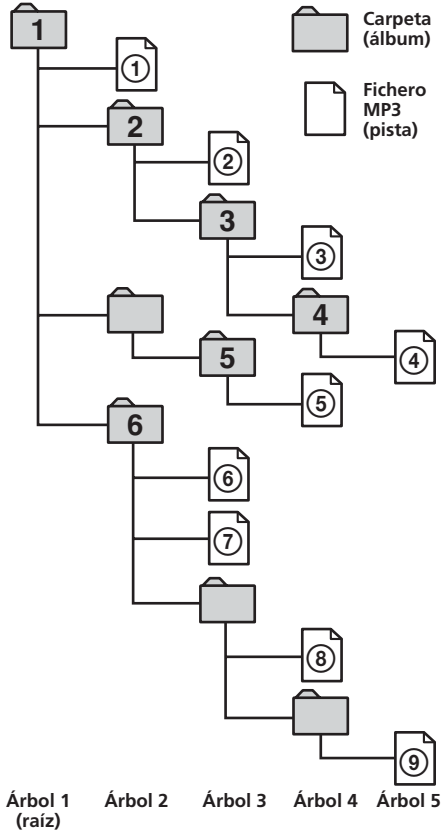

Árbol 1 (raíz) Árbol 2 Árbol 3 Árbol 4 Árbol 5

Sugerencia

Si desea especificar un orden de reproducción concreto, introduzca el orden por número (por ejemplo, "01", "02") antes del nombre de la carpeta o fichero y grabe el contenido en el disco (el orden varía según el software de escritura).

Sobre el "Memory Stick"

¿Qué es un "Memory Stick"?

El "Memory Stick" es un circuito integrado compacto, portátil y versátil ideado como soporte de grabación y con una capacidad que supera la de un disquete ordinario. El "Memory Stick" está especialmente diseñado para intercambiar y compartir datos digitales entre productos compatibles con la tecnología "Memory Stick". Al ser extraíble el "Memory Stick" puede usarse también para almacenar datos externos.

Tipos de "Memory Stick"

El "Memory Stick" está disponible en los tipos siguientes y ha de satisfacer varios requisitos en sus funciones.

• "Memory Stick"

Almacena cualquier tipo de datos excepto los protegidos por copyright que necesiten tecnología de protección del copyright MagicGate.

Puede usar el "Memory Stick" en este reproductor.

• "Memory Stick Duo"

Tiene aproximadamente la mitad del tamaño de un "Memory Stick".

"Memory Stick Duo" no puede usarse en este reproductor.

Si inserta un "Memory Stick Duo" en este reproductor, tal vez no pueda extraer el "Memory Stick Duo".

• "MagicGate Memory Stick"

Equipado con tecnología de protección del copyright MagicGate.

En este reproductor no pueden reproducirse datos que necesiten funciones MagicGate.

• "Memory Stick PRO"

Equipado con tecnología de protección copyright MagicGate y puede usarse sólo con productos compatibles con "Memory Stick PRO".

No puede usarse un "Memory Stick PRO" en este reproductor.

• "Memory Stick" (compatible con MagicGate/transferencia de datos a alta velocidad)

Equipado con MagicGate, y soporta transferencia de datos a alta velocidad.

Este reproductor no soporta la transferencia de datos a alta velocidad en paralelo.

• "Memory Stick-ROM"

Almacena datos pregrabados, sólo de lectura.

No puede grabar en un "Memory Stick-ROM" ni grabar datos pregrabados.

• "Memory Stick" (con la función de selección de memoria)

"Memory Stick" con (128 MB) de memoria plural.

Puede seleccionar memoria con vistas a usarla para cualquier propósito a través del selector de memoria situado en la parte posterior del "Memory Stick".

No se garantiza el funcionamiento de todos los tipos de soporte Memory Stick.

Notas

• "Memory Stick" no es compatible con ATRAC ni ATRAC3.

• La máxima capacidad de memoria de un "Memory Stick" soportado por este reproductor es de 128 MB.

Notas sobre el uso

Para evitar el daño a datos, no

– quite el "Memory Stick" mientras se lee o se escriben datos en él.

– use el "Memory Stick" en un lugar sujeto a electricidad estática o interferencias eléctricas.

Sobre el formateo del "Memory Stick"

El "Memory Stick" se entrega en un formato FAT como formato estándar. Al formatear el "Memory Stick," no use la función de formateo de Windows Explorer.

Manipulación del "Memory Stick"

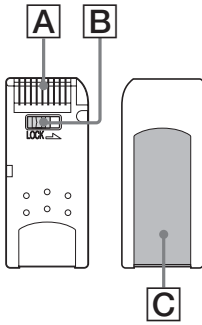

- Cuando la lengüeta de seguridad del "Memory Stick" esté en la posición "LOCK", no podrán grabarse datos, ni borrarse ni editarse. (B)
- No acople ningún otro material excepto la etiqueta suministrada en el espacio de la etiqueta. (C)
- Acople la etiqueta de modo que no sobresalga del lugar de acoplamiento apropiado.
- No toque el conector del "Memory Stick" con los dedos ni objetos metálicos. (A)
- No doble, deje caer ni agite el "Memory Stick".
- No desmonte ni modifique el "Memory Stick".
- No deje que se moje el "Memory Stick".
- No use ni almacene el "Memory Stick" en un lugar sujeto a:
 - Temperaturas extremadamente altas, tales como las que sufrirá en un automóvil aparcado al sol
 - Luz solar directa
 - Altos niveles de humedad o lugares con sustancias corrosivas
- Para prolongar la duración del "Memory Stick", use la carcasa de almacenamiento suministrada.

Limpieza

Limpie el chasis del reproductor con un paño suave ligeramente humedecido con agua o una solución de detergente suave. No use ningún tipo de bayetas abrasivas, rascadores ni disolventes tales como el alcohol o el benceno, ya que puede dañarse el acabado.

Especificaciones

Sistema

Láser	Láser semiconductor
Sistema de formato de señales	NTSC/PAL

Características de audio

Respuesta de frecuencia	de 20 Hz a 20 kHz
Relación señal-ruido	90 dB (A)
Distorsión armónica	0,03%
Rango dinámico	90 dB
Fluctuación y trémolo	por debajo de límites mensurables (±0,001% W PEAK)

Sección de la radio

Gama de sintonización	FM: 87,5 - 108,0 MHz
Frecuencia intermedia	225 kHz
Sensibilidad útil	20 dBf
Respuesta de frecuencia	30 - 15.000 Hz
Relación de señal a ruido	66 dB (estéreo) 66 dB (monoaural)
Distorsión armónica a 1 kHz	0,8% (estéreo) 0,8% (monoaural)
Separación	30 dB a 1 kHz

General

Salidas	Salida de audio/ vídeo Salida de auriculares Salida óptica
Entradas	Entrada de audio/ vídeo Entrada DC 12 V (CC de 12 V)
Requisitos de alimentación	CC de 12 V
Dimensiones	Aprox. 220 × 44 × 152 mm (an./al./prf.)
Masa	Aprox. 1,2 kg
Temperatura de funcionamiento	de 0°C a 45°C
Accesorios suministrados	Adaptador de alimentación de CA (1) (incluidos cables de alimentación de CA (1)) Cable de alimentación para la toma del encendedor (1) Cable de audio/ video (1) Antena de FM (1) Mando a distancia tipo tarjeta RM-X707 (1) Kit de instalación del reposacabezas (1) Bancada de instalación (1) Pack de pilas recargables (1) Pila de litio para copia de seguridad de la memoria CR2032 (1) Bolsa para el transporte (1) Manual de instrucciones (1)

Monitor

Sistema	Pantalla de color de cristal líquido
Pantalla	Panel de movimiento manual
Sistema de la unidad	Sistema de matriz activa TFT-LCD
Tamaño de imagen	Pantalla panorámica de 7 pulgadas (16:9)
Segmento de la imagen	336.960 (an. 1.440 × al. 234) puntos

El diseño y las especificaciones están sujetos a cambios sin previo aviso.

Solución de problemas

La siguiente lista de comprobación le ayudará a solucionar los problemas que puedan producirse con el reproductor. Antes de consultarla, compruebe los procedimientos de conexión y de funcionamiento.

General

El reproductor no se enciende.

- Compruebe las conexiones.
- Si las conexiones están bien, compruebe el fusible.
 - Si el fusible está fundido, sustitúyalo por un fusible de la capacidad correcta.
 - Si el fusible se funde de nuevo, póngase en contacto con el distribuidor de Sony más próximo.
- Es posible que el reproductor se haya recalentado.
 - Asegúrese de que el reproductor esté apagado. Espere hasta que el reproductor se enfríe y, a continuación, vuelva a presionar (POWER).

El contenido de la memoria se ha borrado.

- La alimentación o la batería se han desconectado.
- El cable de conexión de la alimentación no está bien conectado.

Los ajustes almacenados se han borrado. El fusible se ha fundido.

Los cables no están bien conectados al conector de alimentación de accesorios del coche.

No se suministra alimentación a la unidad.

- Compruebe la conexión. Si todo está en orden, compruebe el fusible.

Reproducción de discos/ "Memory Stick"

No es posible insertar un disco.

- Ya hay un disco insertado.
- El disco se insertó a la fuerza al revés o de forma incorrecta.

No es posible reproducir archivos MP3.

- La grabación no se realizó conforme al formato del nivel 1 o el nivel 2 de ISO 9660, o las normas Joliet referentes al formato de expansión.
- No se agregó la extensión de archivo ".MP3" al nombre del archivo.
- Los archivos no se almacenaron en formato MP3.

No pueden visualizarse archivos JPEG. Los archivos JPEG no se visualizan correctamente.

- No se agregó la extensión de archivo ".JPG" al nombre del archivo.
- Los archivos no se almacenaron en formato JPEG.

Los archivos MP3/JPEG tardan más tiempo en reproducirse que los demás.

El inicio de la reproducción de los siguientes discos/"Memory Stick" tarda algo más de tiempo.

- disco/"Memory Stick" grabado con una estructura de árbol complicada.
- disco al que es posible agregar datos.

Las funciones de reproducción, como la pausa, están desactivadas.

- Presionó el botón (RESET).
- Se expulsa el disco/"Memory Stick".

Se producen saltos de sonido.

- Disco sucio o defectuoso.
- El reproductor está instalado en un lugar sujeto a fuertes vibraciones.

No se puede reproducir un "Memory Stick".

Se insertó un "Memory Stick" que no puede reproducirse en este reproductor.

continúa en la página siguiente →

Imagen

No hay imagen.

- El ajuste de sistema de color se cambió manualmente durante la reproducción de un DVD.
→ Cambie el ajuste según el sistema de color del DVD, apague el reproductor y vuelva a encenderlo, o cambie el canal de entrada a "VIDEO" y, a continuación, cámbielo a "DVD".
- Compruebe que el dispositivo conectado a los conectores AUDIO/VIDEO INPUT está conectado correctamente.
- Si no aparece la imagen en la pantalla del televisor, etc. conectado al reproductor, compruebe que el dispositivo conectado a los conectores AUDIO/VIDEO OUTPUT está conectado correctamente.

Se produce ruido de imagen.

Disco sucio o defectuoso.

Pueden aparecer algunos puntos fijos verdes, azules o rojos en el monitor.

Se denominan puntos luminosos y pueden producirse en cualquier pantalla de cristal líquido (LCD).

El panel LCD es muy sofisticado y más de un 99,99% de los segmentos utilizados en el panel no presentan defectos. No obstante, existe una posibilidad de que menos de un 0,01% de los segmentos sean defectuosos y no se iluminen correctamente.

Funcionamiento

El mando a distancia de tarjeta no funciona.

- Elimine cualquier obstáculo que haya entre el mando a distancia de tarjeta y el reproductor.
- Acerque el mando a distancia de tarjeta al sensor de control remoto.
- Dirija el emisor de luz del mando hacia el sensor de control remoto del reproductor.
- Reemplace la pila del mando a distancia si está gastada.

El reproductor no comienza a reproducir un disco desde el principio.

- Es posible que esté activada la reanudación de la reproducción.
→ Vuelva a pulsar **■** o expulse el disco.
- Según el tipo de DVD, puede aparecer automáticamente un menú de títulos o un menú de DVD en el monitor durante la reproducción.
→ Seleccione el menú deseado (página 26).
- Según el tipo de vídeo CD, puede aparecer automáticamente el menú PBC en el monitor durante la reproducción.
→ Seleccione el menú deseado (página 28).

La reproducción se detiene automáticamente.

Es posible que el disco contenga una señal de pausa automática. Al reproducir este tipo de discos, el reproductor deja de reproducir cuando recibe la señal.

No es posible realizar algunas funciones, como la parada o la reproducción con búsqueda.

En algunos discos no se pueden activar estas funciones.

No es posible cambiar el idioma del título/capítulo al reproducir un DVD.

- En el DVD no hay títulos grabados en varios idiomas.
- Está prohibido cambiar el idioma del título del DVD.

No es posible cambiar el idioma de los subtítulos al reproducir un DVD.

- En el DVD no hay subtítulos grabados en varios idiomas.
- Está prohibido cambiar el idioma de los subtítulos del DVD.

No es posible desactivar los subtítulos al reproducir un DVD.

En algunos DVD, es posible que no pueda desactivar los subtítulos.

No es posible cambiar de ángulo al reproducir un DVD.

- En el DVD no hay diversos ángulos grabados.
- Cambie los ángulos en una escena grabada con varios ángulos (página 27).
- Está prohibido cambiar de ángulo en el DVD.

El reproductor no funciona adecuadamente.

La electricidad estática y otros elementos pueden afectar al funcionamiento del reproductor.

→ Apague el reproductor, deje que se enfríe y, a continuación, vuelva a presionar **(POWER)**.

La luz de la pila recargable parpadea en verde.

Puede que la pila recargable esté dañada.

→ Póngase en contacto con el distribuidor de Sony más próximo.

La luz de la pila recargable no se ilumina.

Una vez finalizada la carga, la luz de la pila recargable no se iluminará durante 60 minutos aunque intente recargarla. No se trata de un funcionamiento defectuoso.

→ Extraiga el adaptador de potencia de CA de la pila recargable y deje descansar la batería durante aproximadamente 60 minutos.

Indicaciones de error

Indicaciones de error

Las siguientes indicaciones se mostrarán durante unos 8 segundos.

POWER OFF OVERHEAT

Es posible que el reproductor se haya recalentado.

→ Deje que el reproductor se enfríe y, a continuación, pulse (POWER) de nuevo.

Wrong Region

El código de región del DVD que contiene el reproductor no es compatible con el reproductor.

→ Compruebe el código de región del DVD y del reproductor (página 7).

Disco desconocido

- Los datos grabados en el disco están dañados.
- El reproductor no admite el formato en el que se grabaron los datos en el disco.

Datos desconocidos

El reproductor no admite el formato en el que se grabaron los datos en el "Memory Stick".



No es posible completar la operación.

Lista de códigos de idiomas

La ortografía de los idiomas cumple la norma ISO 639: 1988 (E/F).

Código Idioma	Código Idioma	Código Idioma	Código Idioma
6565 Afar	7089 Frisian	7771 Malagasy	8382 Serbian
6566 Abkhazian	7165 Irish	7773 Maori	8385 Sundanese
6570 Afrikaans	7168 Scots/Gaelic	7775 Macedonian	8386 Swedish
6577 Amharic	7176 Gallcian	7776 Malayalam	8387 Swahili
6582 Arabic	7178 Guarani	7778 Mongolian	8465 Tamil
6583 Assamese	7185 Gujarati	7779 Moldavian	8469 Tegule
6588 Aymara	7265 Hausa	7782 Marathi	8471 Tajik
6590 Azerbaijani	7273 Hindi	7783 Malay	8472 Thai
6665 Bashkir	7282 Croatian	7784 Maltese	8473 Tigrinya
6669 Byelorussian	7285 Hungarian	7789 Burmese	8475 Turkmen
6671 Bulgarian	7289 Armenian	7865 Nauru	8476 Tagalog
6672 Bislama	7365 Interlingua	7869 Nepali	8479 Tonga
6678 Bengali	7378 Indonesian	7876 Dutch	8482 Turkish
6679 Tibetan	7383 Icelandic	7879 Norwegian	8484 Tatar
6682 Breton	7384 Italian	7982 Oriya	8487 Twi
6765 Catalan	7387 Hebrew	8065 Punjabi	8575 Ukrainian
6779 Corsican	7465 Japanese	8076 Polish	8582 Urdu
6783 Czech	7473 Yiddish	8083 Pushto/Pashto	8590 Uzbek
6789 Welsh	7487 Javanese	8084 Portuguese	8673 Vietnamese
6865 Danish	7565 Georgian	8185 Quechua	8679 Volapük
6869 German	7575 Kazakh	8277 Raeto-Romance	8779 Wolof
6890 Bhutani	7576 Greenlandic	8279 Romanian	8872 Xhosa
6976 Greek	7577 Cambodian	8285 Russian	8979 Yoruba
6978 English	7578 Kannada	8365 Kinyarwanda	9072 Chinese
6979 Esperanto	7579 Korean	8368 Sanskrit	9085 Zulu
6983 Spanish	7583 Kashmiri	8372 Serbo-Croatian	
6984 Estonian	7585 Kurdish	8373 Sinhalese	
6985 Basque	7589 Kirghiz	8375 Slovak	
7065 Persian	7665 Latin	8376 Slovenian	
7073 Finnish	7678 Lingala	8377 Samoan	
7074 Fijian	7679 Laotian	8378 Shona	
7079 Faroese	7684 Lithuanian	8379 Somali	
7082 French	7686 Latvian Lettish	8381 Albanian	

<http://www.sony.net/>

Sony Corporation Printed in Korea

Download from [Www.Somanuals.com](http://www.Somanuals.com). All Manuals Search And Download.

Free Manuals Download Website

<http://myh66.com>

<http://usermanuals.us>

<http://www.somanuals.com>

<http://www.4manuals.cc>

<http://www.manual-lib.com>

<http://www.404manual.com>

<http://www.luxmanual.com>

<http://aubethermostatmanual.com>

Golf course search by state

<http://golfingnear.com>

Email search by domain

<http://emailbydomain.com>

Auto manuals search

<http://auto.somanuals.com>

TV manuals search

<http://tv.somanuals.com>