

Active Speaker System

Operating Instructions _____	GB
Mode d'emploi _____	FR
Bedienungsanleitung _____	DE
Manual de instrucciones _____	ES
Gebruiksaanwijzing _____	NL
Bruksanvisning _____	SE
Istruzioni per l'uso _____	IT
Manual de instruções _____	PT
Bruksanvisning _____	NO
Betjeningsvejledning _____	DK
Käyttöohjeet _____	FI

SA-F11

WARNING

To prevent fire or shock hazard, do not expose the unit to rain or moisture.

Precautions

On safety

Should any solid object or liquid fall into the cabinet, unplug the speaker system and have it checked by qualified personnel before operating it any further.

On power sources

- AC power cord must be changed only at the qualified service shop.
- Before operating the speakers, check that the operating voltage is identical with your local power supply. The operating voltage is indicated on the nameplate on the rear of the speakers.
- The unit is not disconnected from the AC power source (mains) as long as it is connected to the wall outlet, even if the unit itself has been turned off.
- If you are not going to use the speakers for a long time, be sure to disconnect the speakers from the wall outlet. To disconnect the AC power cord, grasp the plug itself; never pull the cord.

On placement

- Do not install the appliance in a confined space, such as a bookcase or built-in cabinet.
- Do not place the speakers near heat sources, or in a place subject to direct sunlight, excessive dust or mechanical shock.
- Good ventilation is essential to prevent internal heat buildup. Place the speakers in a location with adequate air circulation, and in a way that does not block the rear ventilation holes.
- Do not drag the unit along the floor on installment.

On cleaning

Clean the cabinet, panel and controls with a soft cloth slightly moistened with a mild detergent solution. Do not use any type of abrasive pad, scouring powder or solvent such as alcohol or benzine.

If you have any question or problem concerning your speaker system, please consult your nearest Sony dealer.

Welcome!

Thank you for purchasing the Sony speaker system SA-F11.

The SA-F11 is an active speaker system incorporating two front speakers and a subwoofer.

When you connect this system to the Sony CD/DVD player, DVP-F11, you can enjoy 2.1-channel surround sound even if you don't have a receiver (amplifier).

Using the "VES (Virtual Enhanced Surround)" mode in the on-screen menu of the DVP-F11 allows you to enjoy virtual 3D sound even without rear speakers. For details on the virtual 3D sound, refer to the instructions supplied with the DVP-F11.

Other components you can connect this speaker system to:

- A DVD player equipped with a 5.1-channel output jacks and on which you can select whether the speakers are connected to the unit or not.
- A DVD player equipped with a 2.1-channel (2 front speakers and a subwoofer) outputs.

About This Manual

Before operating the unit, please read this manual thoroughly and retain it for future reference.

Convention

The following icons are used in this manual:



Indicates that you can use the remote to do the task.



Indicates hints and tips for making the task easier.

TABLE OF CONTENTS

Getting Started

- Unpacking 3
- Hooking Up the System 4

Basic Operations

- Listening to the Sound 6
- Adjusting the Sound 7
- Operating Other Sony Components 8

Additional Information

- Troubleshooting 9
- Specifications 9

Unpacking

Check that you received the following items with your speaker system:

- Audio connecting cord, 1.5 m (1)
- Speaker connecting cords, 2.5 m (2)
- Remote commander (remote) (1)
- Sony R6 (size AA) batteries (2)
- Foot pads (12)

Inserting batteries into the remote

Insert two R6 (size AA) batteries with the polarity matched to the + and - marks on the battery compartment. When using the remote, point it at the remote sensor  on the subwoofer.

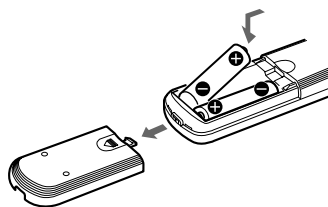

When to replace batteries

Under normal use, the batteries should last for about 6 months. When the remote no longer operates the speakers, replace both batteries with new ones.

Notes

- Do not leave the remote in an extremely hot or humid place.
- Do not use a new battery with an old one.
- Do not expose the remote sensor to direct sunlight or lighting apparatuses. Doing so may cause a malfunction.
- If you do not use the remote for an extended period of time, remove the batteries to avoid possible damage from battery leakage and corrosion.

Hooking Up the System

You can connect the SA-F11 directly to the CD/DVD player without the receiver (amplifier).

Note that the connection described in the instruction manual supplied with the DVP-F11 is different from the one described in this manual.

Make sure power to all components (including the subwoofer) is turned off before connecting.

Connecting to the DVP-F11

This configuration is used when you use the DVP-F11.

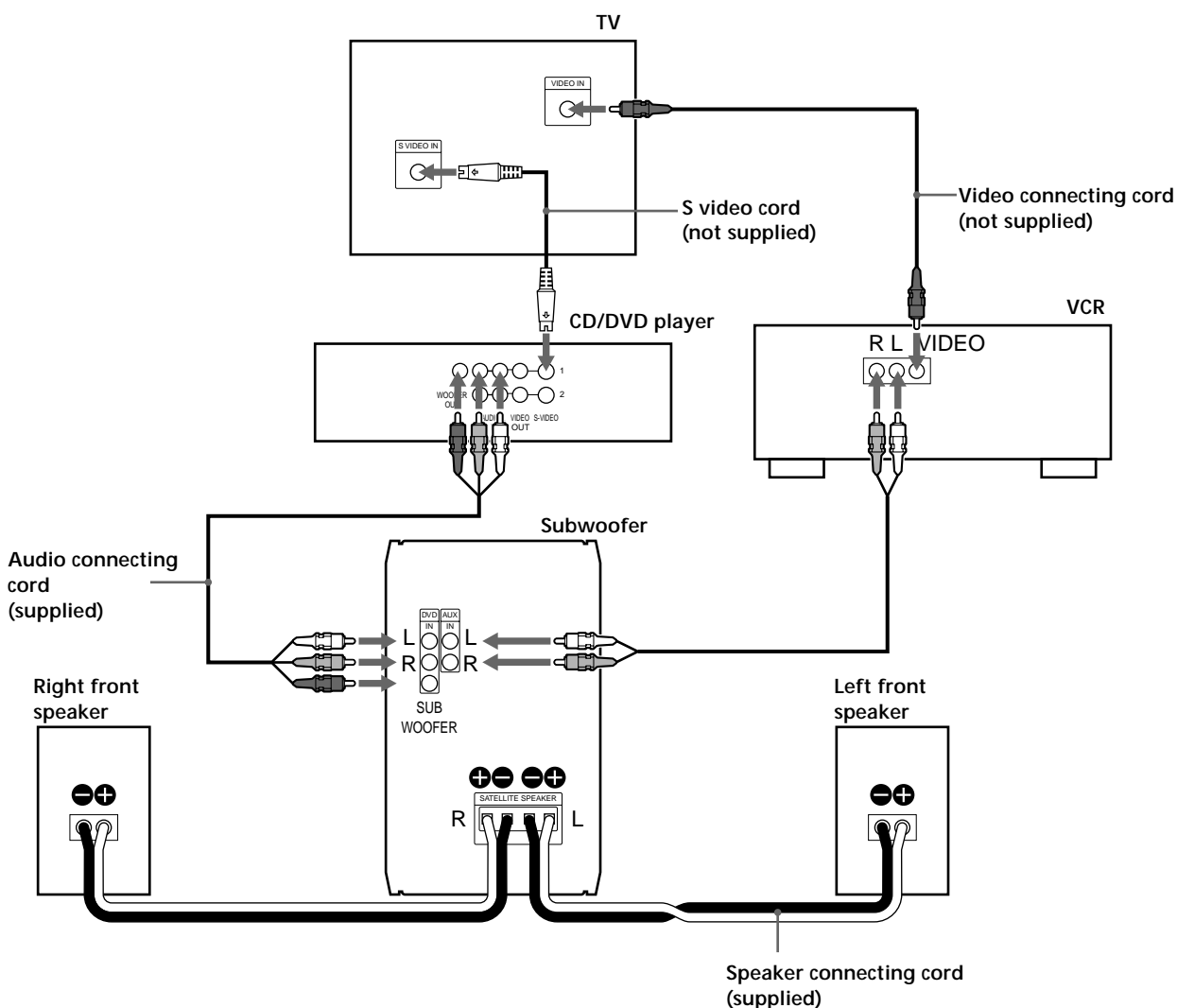

Required cords

Audio connecting cord (1) (supplied)

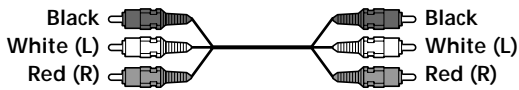

When connecting the cords, be sure to match the color-coded cord to the appropriate jacks on the components: Black to Black, Red (right) to Red, and White (left) to White. Be sure to make connections firmly to avoid hum and noise.

Speaker connecting cords (2) (supplied)



Be sure to connect matching speaker terminals. If the connections are reversed (+ to -), the sound will lack bass.

Connecting to a component other than the DVP-F11

- If your DVD player is equipped with a 2.1-channel output jacks, connect the SA-F11 in the same way as the DVP-F11.
- If your DVD player is equipped with a 5.1-channel output jacks, connect the SA-F11 in the following way:
 - Connect the FRONT L/R of the DVD player to the DVD IN L/R of the subwoofer.
 - Connect the WOOFER OUT of the DVD player to the SUBWOOFER IN of the subwoofer.

When you finish connecting, set the rear and center speakers setup to "NONE." If you cannot make this setting, connect the DVD player to the AUX IN jacks.

- If your DVD player is equipped with a 2-channel output jacks, connect it to the AUX IN jacks of the SA-F11.
- If you connect a VCR to the SA-F11, connect it to the AUX IN jack of the SA-F11.

Setting up for the DVD player

Some steps are necessary for the DVD player depending on the TV or other components to be connected.

Use the setup display to change the various settings. For details on the setup display and TV setting, see "Setting and Adjustments" in the instruction manual equipped with the DVP-F11.

- To connect the player to a wide-screen TV
In the setup display, set "TV TYPE" in "SCREEN SETUP" to "16:9" (default setting).
- To connect the player to a conventional TV
In the setup display, set "TV TYPE" in "SCREEN SETUP" to "4:3 LETTER BOX" or "4:3 PAN SCAN."

Setting up the speakers

Attach the supplied foot pads to the bottom of the subwoofer and the speakers.

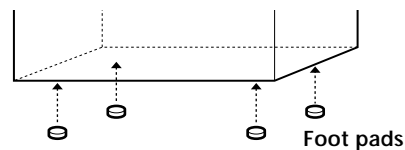

You can hang or install the front speakers on a wall using hooks or nuts (commercially available).

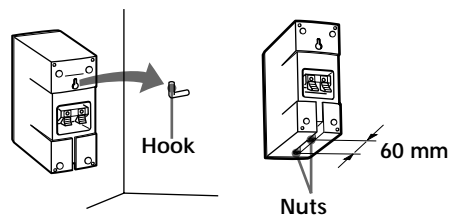

Note

You are responsible for the proper selection and use of mounting hardware purchased at a hardware store, and for the proper and safe mounting of the speakers.

Listening to the Sound

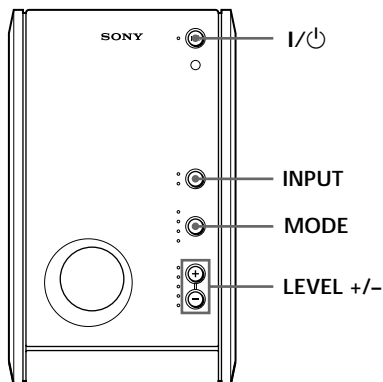

- 1 Turn on the DVD player and insert the disc.
- 2 Press I/⏻ to turn on the subwoofer. The indicator of the I/⏻ button changes from red (standby mode) to green.
- 3 Press INPUT repeatedly until the DVD indicator lights up.
- 4 Press MODE repeatedly until the MASTER VOLUME indicator lights up in green, then press and hold LEVEL - to set the volume level to minimum.
- 5 Press ▷ on the DVD player to start playing. Press LEVEL + or - to adjust the volume level.

You can adjust the volume selecting the tone level. Press MODE repeatedly until the sound level indicator (SW VOL/BASS/TREBLE) you want to change lights up, then press LEVEL + or - to adjust the volume of the tone level you select.

You can reset the tone level to the factory setting. Press and while holding the LEVEL + and -, press I/⏻.

The subwoofer turns on and off automatically according to whether the audio signal is input or not (Auto Power Function). If no audio signal is input for three minutes, the subwoofer switches to standby mode and the I/⏻ indicator changes to red (Auto Power Off). When an audio signal is input, the subwoofer turn on automatically and the I/⏻ indicator changes to green (Auto Power On).

Note

If you press the I/⏻ button while listening to the subwoofer, the subwoofer switches to standby mode. Press the I/⏻ button again to turn it on. If the button is not pressed again within three minutes, the Auto Power On function activates the subwoofer automatically.

Operating using the remote

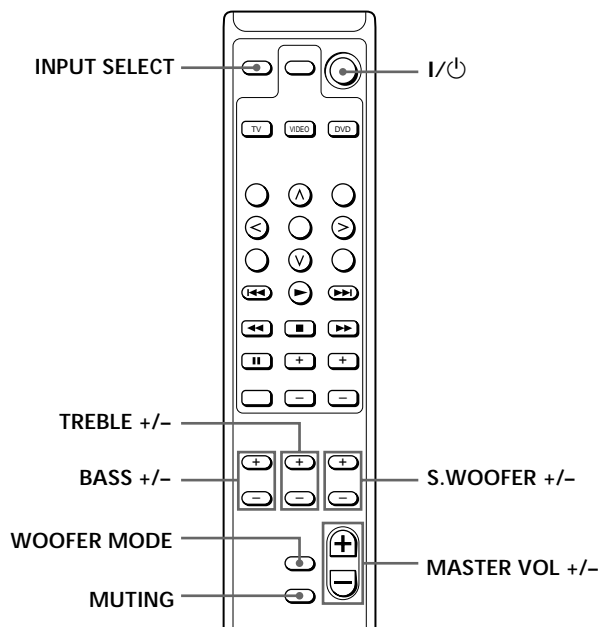

The table below shows the operations you can do by using the remote.

To	Press
Turn on/off the power	I/⏻
Adjust the volume	MASTER VOL + or -
Select the component	INPUT SELECT
Adjust the volume of each tone	
LFE *	S.WOOFER + or -
Bass	BASS + or -
Treble	TREBLE + or -

* Low Frequency Effect

Note

The tone level indicator of the subwoofer changes automatically when you adjust the volume of each tone using the remote.

You can change the woofer mode according to the source. Press WOOFER MODE on the remote (or press LEVEL + and - on the subwoofer at the same time). When the SW VOL indicator on the subwoofer lights up in green, the mode changes to movie mode (factory setting). When the indicator lights up in red, the mode changes to music mode. You can listen to the most suitable audio mix, depending on the source.

You can mute the sound. Press MUTING on the remote. To restore the sound, press MASTER VOL + (or MUTING on the remote again).

Adjusting the Sound

You can enjoy virtual 3D sound even without rear speakers when you use the “VES (Virtual Enhanced Surround)” mode in the on-screen menu of the DVP-F11.

Some Sony DVD players other than the DVP-F11 also have the VES mode option. If you cannot hear the sound from the subwoofer even if you select VES mode, connect your DVD player to the AUX IN jacks of the subwoofer.

Refer to the instructions supplied with your DVD player for details.

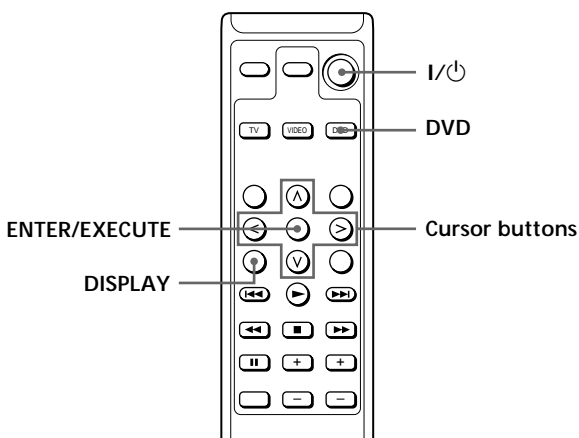

- 1 Turn on your TV, DVP-F11, and the subwoofer.
- 2 Press DVD on the remote.
The DVD button lights up and you can control the DVD player using the remote of the subwoofer (see page 8).
- 3 Press DISPLAY on the remote.
The Control Menu display appears on the TV screen.
- 4 Select “VES” by pressing the cursor buttons (</> / >/√/∧) on the remote, then press > or ENTER/EXECUTE.

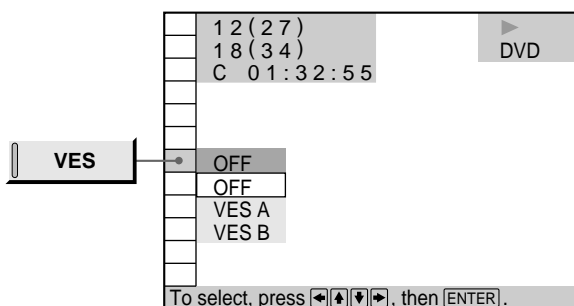

- 5 Select “VES A” or “VES B” and press ENTER/EXECUTE.

Effects of each item

OFF

Outputs 2-channel signals for stereo sound for CDs. The 5-channel signals of Dolby Digital sound for DVDs are mixed down into 2-channels to be output.

VES (Virtual Enhanced Surround) A

Uses 3D sound imaging to create virtual rear speakers from the sound of the front speakers (L, R) without using actual rear speakers. The virtual speakers are reproduced as shown in the illustration below.

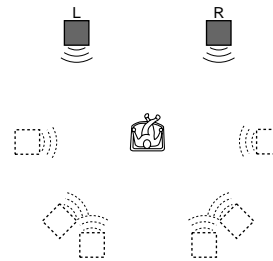

VES (Virtual Enhanced Surround) B

Uses 3D sound imaging to create virtual rear speakers from the sound of the front speakers (L, R) without using actual rear speakers. The virtual speakers are reproduced as shown in the illustration below.

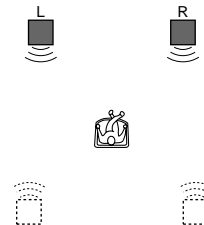

Notes

- You cannot select “VES” when “DOLBY DIGITAL” is set to “DOLBY DIGITAL” in “AUDIO SETUP.”
- In case that the player outputs the signal from OPTICAL and COAXIAL, the surround effect will be heard only when you set “MPEG” to “PCM” in “AUDIO SETUP.”
- Some discs do not have rear sound. In this case, you cannot get the 3D surround effect.
- When you select an item, the sound cuts off for a moment.
- When the playing signal does not contain the surround component, the effects may be difficult to hear even if you select “VES A” or “VES B.”
- Set the front speakers to form an equilateral triangle with the listening position, or the effects may be difficult to hear even if you select “VES A” or “VES B.”
- When you select “VES A” or “VES B,” set the surround settings of the connected units, such as the amplifier, to OFF.

Operating Other Sony Components

You can use the supplied remote to operate Sony components, such as TV sets, VCRs, and DVD players.

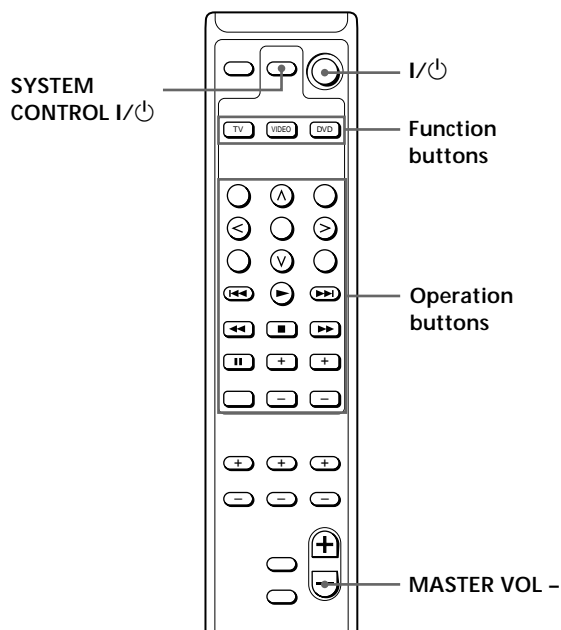

Before using the remote for your Sony component

The table below shows the components that the remote supports.

Function button	Selectable component(s)
TV	TV (set)
VIDEO	VTR 1 (Beta deck), VTR 2 (8 mm deck), VTR 3 (VHS deck)
DVD	DVD (player)

The TV button selects only the TV set and the DVD button only the DVD player.

Use the VIDEO button to select any other Sony components. The VIDEO button is factory-set to VTR 3 (VHS deck).

To reassign these buttons, press the VIDEO button at the same time you press the button indicated in the table below.

Press VIDEO and	To select
TITLE	VTR 1 (Beta)
Λ (upward cursor button)	VTR 2 (8 mm)
MENU	VTR 3 (VHS)

To restore all settings to their factory-settings

Press both I/⏻ buttons on top of the remote together with the MASTER VOL -.

All parameters saved in the remote are cleared and restored to their factory settings.

Operating other Sony components

Do the procedure below to operate other Sony components that you may own.

- 1 Press the function button on the remote of the component to be used (TV, VIDEO, or DVD). The component that you selected is activated.
- 2 Operate the components with the operation buttons. Each operation button on the remote corresponds to a basic operation on the Sony component.

For details on how to use each operation button, refer to the operating instructions of the respective Sony component.

 When you press an operation button The function button of the respective component (TV, VIDEO, or DVD) flashes to let you know what is being operated. If you press an operation button that has no corresponding operation on the Sony component being used, none of the function buttons will flash.

Turning off other Sony components

- 1 Press the function button of the Sony component you want to turn off.
- 2 Press SYSTEM CONTROL I/⏻. The selected component enters standby mode.

Troubleshooting

Should you encounter a problem with your speaker system, check the following list and follow the indicated measures. If the problem persists, consult your nearest Sony dealer.

There is no sound from the speaker system.

- ➔ Make sure all the connections are correct.
- ➔ Adjust the volume pressing the LEVEL +/- (or MASTER VOL +/- on the remote).
- ➔ Make sure the program source selector on the subwoofer is set to the proper source.

There is no sound from the subwoofer.

- ➔ When you connect the subwoofer to the DVP-F11, make sure the subwoofer setting is "YES."
- ➔ When you connect the subwoofer to a component other than the DVP-F11, connect it to the AUX IN jacks of the subwoofer.

There is hum or noise in the speaker output.

- ➔ Make sure all the connections are correct.

The sound has suddenly stopped.

- ➔ Make sure all the connections are correct. Contact between bare speaker wires at the speaker terminals may cause a short-circuit.

Specifications

SS-MS11 (front speakers)

Speaker system	Full range, magnetically shielded
Speaker units	5 × 9 cm, cone type
Enclosure type	Bass reflex
Rated impedance	6 ohms
Power handling capacity	
Maximum input power:	100 watts
Sensitivity level	86 dB (1 W, 1 m)
Frequency range	90 Hz - 20,000 Hz
Dimensions (w/h/d)	Approx. 68 × 151 × 135 mm, including front grille
Mass	Approx. 790 g each

SA-WMS11 (subwoofer)

System

Speaker system	Active subwoofer, magnetically shielded
Speaker unit	Woofer: 13 cm, cone type, dual voice coil
Enclosure type	SAW type
Reproduction frequency range	40 Hz - 200 Hz

Power output

Front	20 W × 2
Subwoofer	20 W + 20 W

Inputs

DVD IN (input pin jacks)
AUX IN (input pin jacks)

Outputs

SPEAKER OUT (output terminals)

General

Power requirements	220 - 230 V AC, 50/60 Hz
Power consumptions	42 W
Dimensions (w/h/d)	Approx. 145 × 237 × 373 mm
Mass	Approx. 6.3 kg

Supplied accessories

See page 3.

Design and specifications are subject to change without notice.

AVERTISSEMENT

Afin d'éviter tout risque d'incendie ou d'électrocution, n'exposez pas cet appareil à la pluie ou à l'humidité.

Précautions

Sécurité

Si un objet quelconque ou liquide venait à pénétrer à l'intérieur dans le châssis, débranchez le haut-parleur et faites-le vérifier par un technicien qualifié avant de le remettre en service.

Sources d'alimentation

- Le cordon d'alimentation secteur doit être modifié uniquement dans un centre de service qualifié.
- Avant d'utiliser les haut-parleurs, vérifiez que la tension de service est identique à la tension secteur locale. La tension est indiquée sur la plaque signalétique à l'arrière des haut-parleurs.
- L'appareil n'est pas déconnecté de la source d'alimentation (secteur) tant qu'il reste branché à la prise murale, même si l'appareil proprement dit a été mis hors tension.
- Si vous ne comptez pas utiliser les haut-parleurs pendant une période prolongée, veillez à débrancher les haut-parleurs de la prise. Pour débrancher le cordon d'alimentation secteur, saisissez la fiche et non pas le cordon proprement dit.

Emplacement

- N'installez pas l'appareil dans un espace confiné, comme dans une bibliothèque ou dans une armoire encastrée.
- Ne placez pas les haut-parleurs à proximité de sources de chaleur, ou à un endroit exposé aux rayons directs du soleil, à de la poussière en excès ou à des chocs mécaniques.
- Une bonne ventilation est essentielle pour éviter une accumulation de chaleur interne. Placez les haut-parleurs dans un endroit pourvu d'une circulation d'air adéquate et d'une manière qui ne bloque pas les orifices de ventilation arrière.
- Ne traînez pas l'appareil sur le plancher lors de l'installation.

Nettoyage

Nettoyez le boîtier, les panneaux et les commandes au moyen d'un chiffon doux légèrement imprégné d'une solution détergente neutre. N'utilisez pas de tampons abrasifs, de poudre à récurer ou de solvants tels que de l'alcool ou de la benzine.

Si vous avez des questions ou des problèmes au sujet de ce système de haut-parleurs, consultez votre revendeur Sony.

Bienvenue!

Merci d'avoir acheté un système de haut-parleur Sony SA-F11.

Le SA-F11 est un système de haut-parleurs actif intégrant deux haut-parleurs frontaux et un haut-parleur d'extrêmes graves.

Lorsque vous raccordez ce système au lecteur CD/DVD Sony, DVP-F11, vous pouvez profiter d'un son ambiophonique à 2,1 canaux, même si vous n'avez pas de récepteur (amplificateur).

L'utilisation du mode "VES (Virtual Enhanced Surround)" dans le menu sur écran du DVP-F11 vous permet de profiter d'un son 3D virtuel même sans haut-parleurs arrière. Pour détails sur le son 3D virtuel, reportez-vous aux instructions fournies avec le DVP-F11. Autres composants auxquels vous pouvez raccorder ce système de haut-parleur:

- Un lecteur DVD équipé de prises de sortie à 5,1 canaux et sur lequel vous pouvez sélectionner si les haut-parleurs sont connectés à l'appareil ou non.
- Un lecteur DVD équipé de prises de sortie à 2,1 canaux (2 haut-parleurs frontaux et un haut-parleur d'extrêmes graves).

A Propos de Ce Manuel

Avant de faire fonctionner cet appareil, lisez attentivement le présent mode d'emploi et conservez-le pour toute référence ultérieure.

Convention

Les icônes suivantes sont utilisées dans ce manuel:



Indique que vous pouvez utiliser la télécommande pour effectuer la tâche.



Indique les recommandations et les conseils pour réaliser la tâche plus facilement.

TABLE DES MATIERES

Mise en Route

- Déballage 3
- Raccordement du Système 4

Opérations de Base

- Ecoute du Son 6
- Ajustement du Son 7
- Utilisation d'Autres Composants Sony 8

Informations Complémentaires

- Dépannage 9
- Spécifications 9

Déballage

Vérifiez que vous recevez les éléments suivants avec votre système de haut-parleur:

- Câble de connexion audio, 1,5 m (1)
- Câbles de connexion haut-parleur, 2,5 m (2)
- Télécommande à distance (télécommande) (1)
- Piles Sony R6 (AA) (2)
- Coussinets (12)

Introduction des piles dans la télécommande

Introduisez les piles R6 (AA) en respectant la polarité + et - indiquée dans le compartiment à piles. Lors de l'utilisation d'une télécommande, orientez-la vers le capteur de télécommande  sur le haut-parleur d'extrêmes graves.

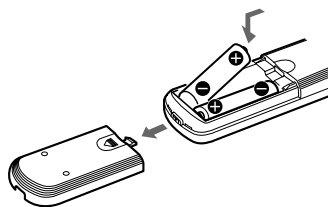

Quand remplacer les piles

En utilisation normale, les piles doivent durer environ 6 mois. Lorsque la télécommande ne commande plus les haut-parleurs, remplacez les deux piles par des neuves.

Remarques

- Ne laissez pas la télécommande dans un endroit extrêmement chaud et humide.
- N'utilisez pas une pile neuve avec une pile usagée.
- N'exposez pas le capteur de télécommande aux rayons directs du soleil ou vers des éclairages. Vous risquez de provoquer un dysfonctionnement dans ces cas-là.
- Si vous n'utilisez pas la télécommande pendant une période prolongée, retirez les piles pour éviter des dégâts dus à une fuite des piles et à la corrosion.

Raccordement du Système

Vous pouvez raccorder directement le SA-F11 au lecteur CD/DVD sans récepteur (amplificateur). Sachez que la connexion décrite dans le mode d'emploi accompagnant le DVP-F11 est différente de celle décrite dans ce manuel.

Assurez-vous que tous les composants (y compris le haut-parleur d'extrêmes graves) est éteint avant d'effectuer la connexion.

Raccordement au DVP-F11

Cette configuration est utilisée lorsque vous utilisez le DVP-F11.

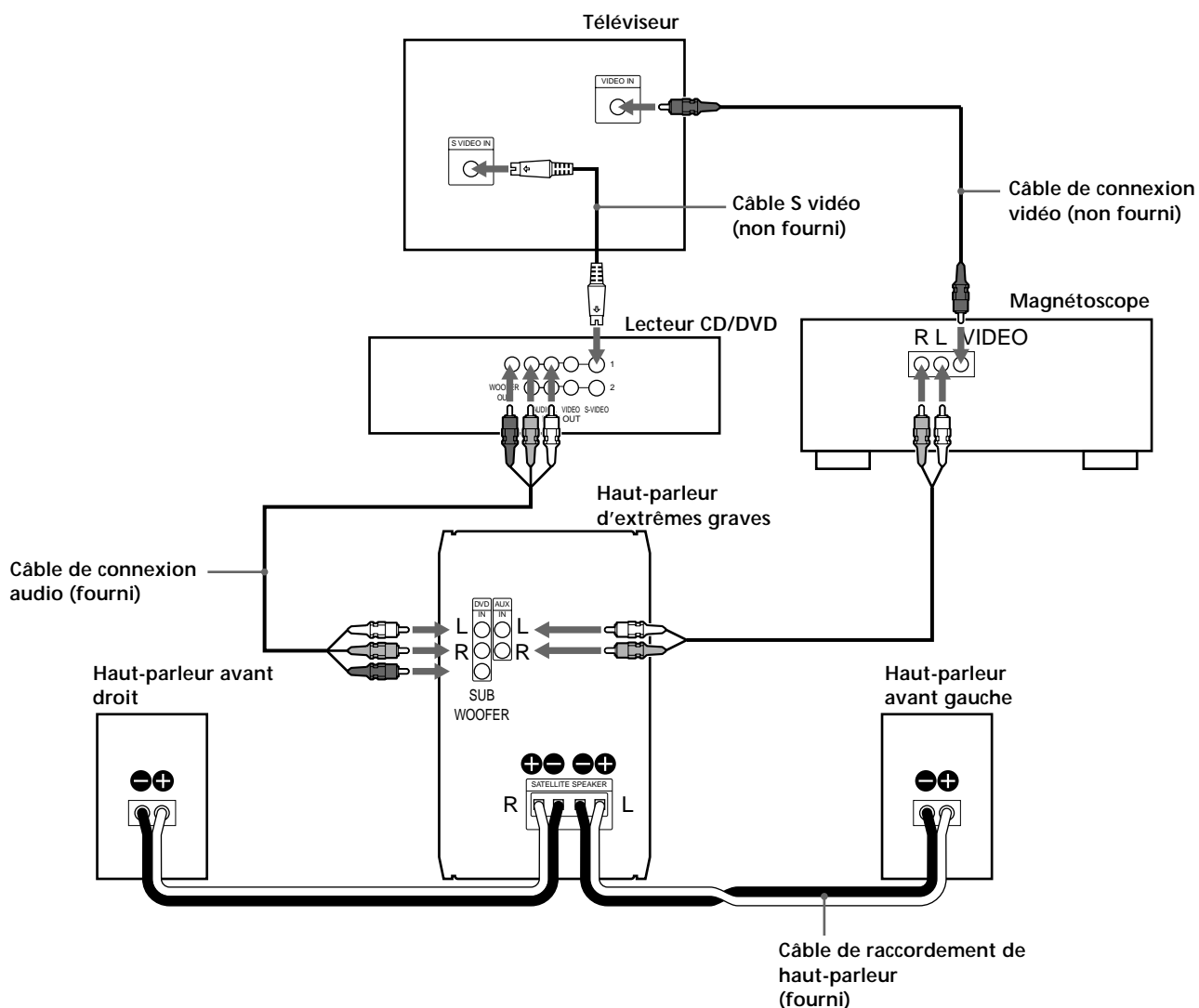

Câbles requis

Câble de connexion audio (1) (fourni)

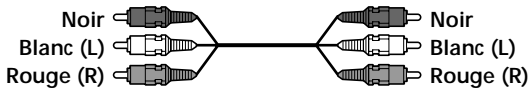

Lors du raccordement des câbles, veillez à faire coïncider le câble de couleur avec les prises appropriées des composants: Noir sur noir, rouge (droit) sur rouge et blanc (gauche) sur blanc. Veillez à réaliser les connexions correctement pour éviter un grondement et des parasites.

Câbles de connexion de haut-parleur (2) (fournis)

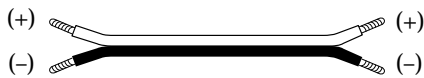

Veillez à interconnecter les bornes de haut-parleurs correspondantes. Si les connexions sont inversées (+ sur -), le son manquera de graves.

Raccordement d'un composant autre que le DVP-F11

- Si votre lecteur DVD est équipé de prises de sortie à 2,1 canaux, raccordez le SA-F11 de la même manière que le DVP-F11.
- Si votre lecteur DVD est équipé de prises de sortie à 5,1 canaux, raccordez le SA-F11 de la manière suivante:
 - Raccordez FRONT L/R du lecteur DVD à DVD IN L/R du haut-parleur d'extrêmes graves.
 - Raccordez WOOFER OUT du lecteur DVD à SUBWOOFER IN du haut-parleur d'extrêmes graves.

Lorsque vous avez terminé les raccordements, mettez le réglage des haut-parleurs arrière et centraux sur "NEANT". Si vous ne pouvez pas effectuer ce réglage, raccordez le lecteur DVD aux prises AUX IN.

- Si votre lecteur DVD est équipé de prises de sortie à 2 canaux, raccordez-le aux prises AUX IN du SA-F11.
- Lorsque vous raccordez un magnétoscope au SA-F11, raccordez-le à la prise AUX IN du SA-F11.

Réglage du lecteur DVD

Certaines étapes sont nécessaires pour le lecteur DVD en fonction du téléviseur et des autres composants à raccorder.

Utilisez l'affichage sur écran pour modifier les différents réglages. Pour plus de détails sur l'écran d'affichage et le réglage du téléviseur, reportez-vous à "Sélections et réglages" dans le mode d'emploi fourni avec le DVP-F11.

- Pour raccorder le lecteur à un téléviseur grand écran
Dans l'écran de réglage, mettez "TYPE TV" dans "REGLAGE DE L'ECRAN" sur "16:9" (réglage par défaut).
- Pour raccorder le lecteur à un téléviseur conventionnel
Dans l'écran de réglage, mettez "TYPE TV" dans "REGLAGE DE L'ECRAN" sur "4:3 LETTER BOX" ou "4:3 PAN SCAN".

Installation des haut-parleurs

Fixez les coussinets au bas du haut-parleur d'extrêmes graves et aux haut-parleurs.

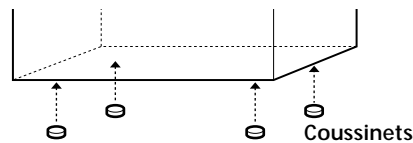

Vous pouvez pendre ou installer les haut-parleurs avant sur un mur à l'aide de crochets ou d'écrous (disponibles dans le commerce).

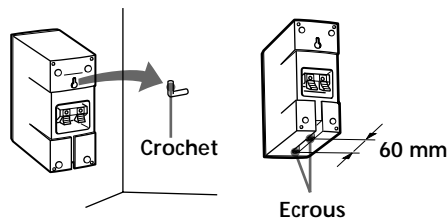

Remarque

Vous êtes responsable de votre propre sélection et de l'utilisation du matériel de montage acheté dans les magasins de matériel ainsi que du montage adéquat et en toute sécurité des haut-parleurs.

Ecoute du Son

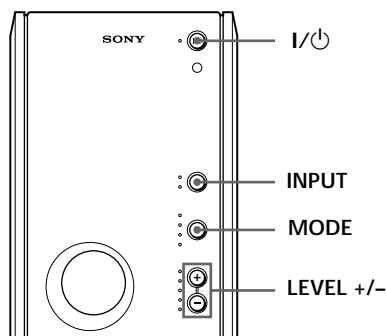

- 1 Mettez le lecteur DVD sous tension et introduisez le disque.
- 2 Appuyez sur I/⏻ pour mettre le haut-parleur d'extrêmes graves sous tension. L'indicateur de la touche I/⏻ passe du rouge (mode de veille) au vert.
- 3 Appuyez plusieurs fois sur INPUT jusqu'à ce que l'indicateur DVD s'allume.
- 4 Appuyez plusieurs fois sur MODE jusqu'à ce que l'indicateur MASTER VOLUME s'allume en vert, puis appuyez et maintenez enfoncé LEVEL - pour amener le niveau de volume au minimum.
- 5 Appuyez sur ▷ du lecteur DVD pour démarrer la lecture. Appuyez sur LEVEL + ou - pour ajuster le niveau de volume.

💡 Vous pouvez régler le volume en sélectionnant le niveau de tonalité
Appuyez plusieurs fois de suite sur MODE jusqu'à ce que l'indicateur de niveau sonore (SW VOL/BASS/TREBLE) que vous voulez changer s'allume et appuyez ensuite sur LEVEL + ou - pour régler le volume du niveau de tonalité que vous avez sélectionné.

💡 Vous pouvez réinitialiser le niveau de la tonalité au réglage par défaut
Tout en maintenant les touches LEVEL + et - enfoncée, appuyez sur I/⏻.

💡 Le subwoofer se met automatiquement sous et hors tension suivant que le signal audio est entré ou pas (fonction de mise sous tension automatique)
Si aucun signal n'est entré pendant trois minutes, le subwoofer passe en mode de veille et l'indicateur I/⏻ devient rouge (mise hors tension automatique).
Lorsqu'un signal audio est entré, le subwoofer se met automatiquement sous tension et l'indicateur I/⏻ devient vert (mise sous tension automatique).

Remarque

Si vous appuyez sur la touche I/⏻ alors que le subwoofer est activé, le subwoofer passe en mode de veille. Appuyez de nouveau sur la touche I/⏻ pour le remettre sous tension. Si vous n'appuyez sur la touche dans les trois minutes, la fonction de mise sous tension automatique met automatiquement le subwoofer sous tension.

Utilisation de la télécommande

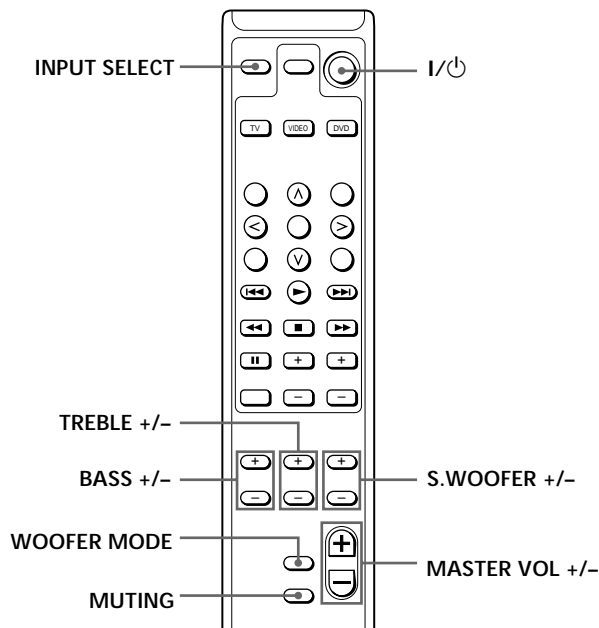

Le tableau ci-dessous représente les fonctions que vous pouvez commander avec la télécommande.

Pour	Appuyez sur
Mettre l'appareil sous/hors tension	I/⏻
Régler le volume	MASTER VOL + ou -
Sélectionner le composant	INPUT SELECT
Ajuster le volume de chaque tonalité	
LFE *	S.WOOFER + ou -
Graves	BASS + ou -
Aigus	TREBLE + ou -

* Effet basse fréquence

Remarque

L'indicateur de niveau de tonalité du haut-parleur d'extrêmes graves change automatiquement lorsque vous ajustez le volume de chaque tonalité à l'aide de la télécommande.

💡 Vous pouvez changer le mode du haut-parleur d'extrêmes graves en fonction de la source
Appuyez sur WOOFER MODE de la télécommande (ou appuyez sur LEVEL + et - du haut-parleur d'extrêmes graves en même temps). Lorsque l'indicateur SW VOL du haut-parleur d'extrêmes graves s'allume en vert, le mode passe en mode de film (réglage par défaut). Lorsque l'indicateur s'allume en rouge, le mode passe en mode de musique. Vous pouvez écouter le mélange audio le plus adéquat en fonction de la source.

💡 Vous pouvez mettre le son en sourdine
Appuyez sur MUTING de la télécommande. Pour restaurer le son, appuyez sur MASTER VOL + (ou MUTING de la télécommande de nouveau).

Ajustement du Son

Vous pouvez profiter d'un son 3D virtuel même sans les haut-parleurs arrière lorsque vous utilisez le mode "VES (Virtual Enhanced Surround)" sur le menu sur écran du DVP-F11.

Certains lecteurs DVD Sony autres que le DVP-F11 disposent également de l'option de mode VES. Si vous n'entendez pas le son du haut-parleur d'extrêmes graves, même si vous sélectionnez le mode VES, raccordez votre lecteur DVD aux prises AUX IN du haut-parleur d'extrêmes graves.

Reportez-vous aux instructions fournies avec le lecteur DVD pour plus de détails.

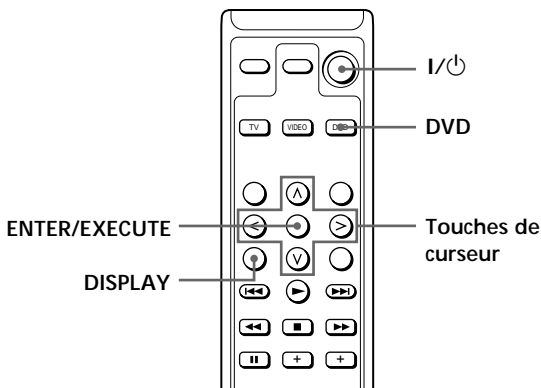

- 1 Allumez votre téléviseur, le DVP-F11 et le haut-parleur d'extrêmes graves.
- 2 Appuyez sur DVD de la télécommande. La touche DVD s'allume et vous pouvez commander le lecteur DVD à l'aide de la télécommande du haut-parleur d'extrêmes graves (voir page 8).
- 3 Appuyez sur DISPLAY de la télécommande. L'affichage du menu de contrôle apparaît à l'écran du téléviseur.
- 4 Sélectionnez "VES" en appuyant sur les touches de curseur (</>/√/∧) de la télécommande, puis appuyez sur > ou ENTER/EXECUTE.

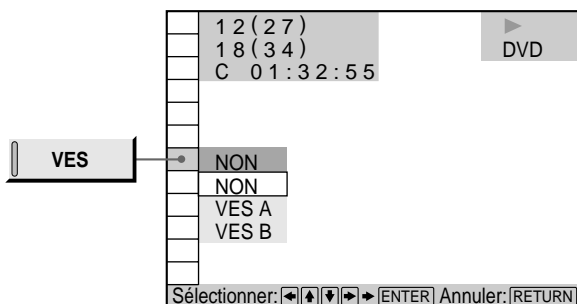

- 5 Sélectionnez "VES A" ou "VES B" et appuyez sur ENTER/EXECUTE.

Effets de chaque option

NON

Emet les signaux à 2 canaux en stéréo pour les CD. Les signaux à 5 canaux du son Dolby Digital des DVD sont mélangés et ramenés en 2 canaux avant d'être émis.

VES (Virtual Enhanced Surround) A

Utilise l'image sonore 3D pour créer des haut-parleurs arrière virtuels à partir du son des haut-parleurs avant (L, R) sans devoir utiliser des vrais haut-parleurs arrière. Les haut-parleurs arrière sont reproduits comme illustré ci-dessous.

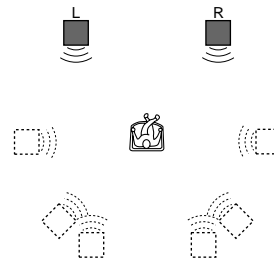

VES (Virtual Enhanced Surround) B

Utilise l'image sonore 3D pour créer des haut-parleurs arrière virtuels à partir du son des haut-parleurs avant (L, R) sans devoir utiliser des vrais haut-parleurs arrière. Les haut-parleurs arrière sont reproduits comme illustré ci-dessous.

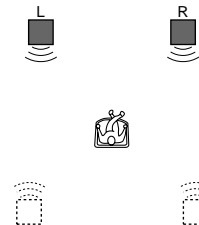

Remarques

- Vous ne pouvez pas sélectionner "VES" lorsque "DOLBY DIGITAL" est réglé sur "DOLBY DIGITAL" dans "REGLAGE AUDIO".
- Si le lecteur sort le signal via OPTICAL et COAXIAL, l'effet spatial n'est audible que si vous réglez "MPEG" sur "PCM" dans "REGLAGE AUDIO".
- Certains sons ne comportent pas de son arrière. Dans ce cas, vous ne pouvez pas obtenir d'effet ambiophonique 3D.
- Lorsque vous sélectionnez une option, le son se coupe un instant.
- Lorsque le signal reproduit ne comporte pas de composant ambiophonique, les effets peuvent être difficiles à entendre même si vous sélectionnez "VES A" ou "VES B".
- Disposez les haut-parleurs pour obtenir un triangle équilatéral par rapport à la position d'écoute, sinon les effets peuvent être difficiles à entendre même si vous sélectionnez "VES A" ou "VES B".
- Lorsque vous sélectionnez "VES A" ou "VES B", mettez les réglages ambiophoniques des appareils raccordés, tels que l'amplificateur, sur NON.

Utilisation d'Autres Composants Sony

Vous pouvez utiliser la télécommande fournie pour exploiter des appareils Sony, tels que les téléviseurs, les magnétoscopes et les lecteurs DVD.

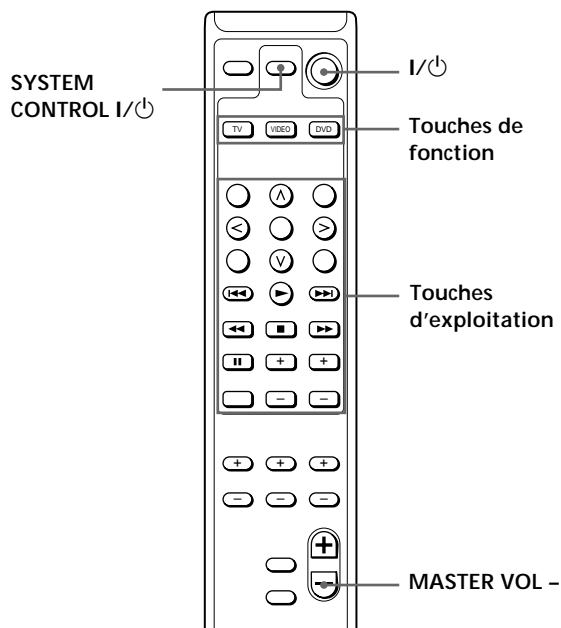

Avant d'utiliser la télécommande de votre appareil Sony

Le table ci-dessous illustre les composants que la télécommande supporte.

Touche de fonction	Composant(s) sélectionnable(s)
TV	TV (téléviseur)
VIDEO	VTR 1 (platine Beta), VTR 2 (platine 8 mm), VTR 3 (platine VHS)
DVD	DVD (lecteur)

La touche TV sélectionne uniquement le téléviseur et la touche DVD uniquement le lecteur DVD.

Utilisez la touche VIDEO pour sélectionner un autre composant Sony. La touche VIDEO est réglée par défaut sur VTR 3 (platine VHS).

Pour réassigner ces touches, appuyez sur la touche VIDEO en même temps que vous appuyez sur la touche indiquée dans le tableau ci-dessous.

Appuyez sur VIDEO et	Pour sélectionner
TITLE	VTR 1 (Beta)
^ (touche de curseur vers le haut)	VTR 2 (8 mm)
MENU	VTR 3 (VHS)

Pour restaurer tous les réglages aux valeurs par défaut d'usine

Appuyez sur les deux touches I/⏻ en haut de la télécommande en même temps que MASTER VOL -. Tous les paramètres conservés dans la télécommande sont supprimés et restaurés aux valeurs par défaut d'usine.

Utilisation d'autres composants Sony

Suivez la procédure ci-dessous pour exploiter d'autres composants Sony dont vous disposez.

- 1 Appuyez sur la touche de fonction de la télécommande du composant à utiliser (TV, VIDEO ou DVD).
Le composant que vous avez sélectionné est activé.
- 2 Utilisez les composants avec les touches d'exploitation.
Chaque touche d'exploitation de la télécommande correspond à une opération de base sur le composant Sony.

Pour plus de détails sur la façon d'utiliser chaque touche d'exploitation, reportez-vous aux instructions d'utilisation du composant Sony correspondant.

 Lorsque vous appuyez sur la touche d'exploitation La touche de fonction du composant respectif (TV, VIDEO ou DVD) clignote pour signaler ce qui est utilisé. Si vous appuyez sur une touche d'exploitation qui n'a aucune fonction correspondante sur le composant Sony utilisé, aucune des touches de fonction ne clignotera.

Mise hors tension d'autres composants Sony

- 1 Appuyez sur la touche de fonction de l'appareil Sony que vous désirez mettre hors tension.
- 2 Appuyez sur SYSTEM CONTROL I/⏻.
Le composant sélectionné passe en mode de veille.

Dépannage

Si vous rencontrez des problèmes avec votre système de haut-parleurs, vérifiez la liste ci-dessous et appliquez les mesures indiquées. Si le problème persiste, consultez votre revendeur Sony.

Il n'y a aucun son des haut-parleurs.

- ➔ Assurez-vous que les connexions sont correctement réalisées.
- ➔ Réglez le volume en appuyant sur la touche LEVEL +/- (ou MASTER VOL +/- sur la télécommande).
- ➔ Assurez-vous que le sélecteur de source de programme est réglé sur la source adéquate.

Il n'y a aucun son du haut-parleur d'extrêmes graves.

- ➔ Lorsque vous raccordez le haut-parleur d'extrêmes graves au DVP-F11, vérifiez si le réglage du haut-parleur d'extrêmes graves est sur "OUI".
- ➔ Lorsque vous raccordez le haut-parleur d'extrêmes graves à un composant autre que le DVP-F11, raccordez-le aux prises AUX IN du haut-parleur d'extrêmes graves.

Le son émis par les haut-parleurs est parasité et présente un bruit de ronflement.

- ➔ Assurez-vous que les connexions sont correctement réalisées.

Le son s'est subitement arrêté.

- ➔ Assurez-vous que les connexions sont correctement réalisées. Le contact entre les fils de haut-parleurs nus aux bornes de haut-parleurs risquent de provoquer un court-circuit.

Spécifications

SS-MS11 (haut-parleurs avant)

Système de haut-parleur	A large spectre, blindage magnétique
Unités de haut-parleur	5 × 9 cm, à cône
Type de boîtier	Bass reflex
Impédance nominale	6 ohms
Capacité de traitement	
Puissance d'entrée maximum	100 watts
Niveau de sensibilité	86 dB (1 W, 1 m)
Plage de fréquence	90 Hz - 20.000 Hz
Dimensions (l/h/p)	Approx. 68 × 151 × 135 mm, y compris la grille avant
Poids	Environ 790 g chacun

SA-WMS11 (haut-parleur d'extrêmes graves)

Système

Système de haut-parleur	Haut-parleur d'extrêmes graves actif, blindage magnétique
Unité de haut-parleur	Haut-parleur de graves 13 cm, à cône, double bobine mobile
Type d'enceinte	Type SAW
Plage de fréquence de reproduction	40 Hz - 200 Hz

Puissance de sortie

Frontal	20 W × 2
Extrêmes graves	20 W + 20 W

Entrées

DVD IN (prises d'entrée à broches)
AUX IN (prises d'entrée à broches)

Sorties

SPEAKER OUT (bornes de sortie)

Généralités

Puissance de raccordement	220 - 230 V AC, 50/60 Hz
Consommation électrique	42 W
Dimensions (l/h/p)	Approx. 145 × 237 × 373 mm
Poids	Environ 6,3 kg

Accessoires fournis

Voir page 3.

La conception et les spécifications sont sujettes à modifications sans préavis.

ACHTUNG

Um Feuergefahr und die Gefahr eines elektrischen Schlags zu vermeiden, setzen Sie das Gerät weder Regen noch sonstiger Feuchtigkeit aus.

Sicherheitsmaßnahmen

Sicherheit

Sollten Fremdkörper oder Flüssigkeiten in das Lautsprechersystem gelangen, trennen Sie es von der Netzsteckdose. Lassen Sie das System von qualifiziertem Fachpersonal überprüfen, bevor Sie es wieder benutzen.

Stromversorgung

- Das Netzkabel darf nur von einem qualifizierten Kundendienst ausgetauscht werden.
- Achten Sie vor der Inbetriebnahme der Lautsprecher darauf, daß die Betriebsspannung der lokalen Stromversorgung entspricht. Die Betriebsspannung des Geräts ist auf dem Typenschild an der Rückseite der Lautsprecher vermerkt.
- Das Gerät bleibt auch in ausgeschaltetem Zustand mit dem Stromnetz verbunden, solange das Netzkabel mit der Netzsteckdose verbunden ist.
- Wenn Sie die Lautsprecher längere Zeit nicht benutzen wollen, trennen Sie sie von der Netzsteckdose. Ziehen Sie dabei immer am Stecker des Netzkabels, niemals am Kabel selbst.

Aufstellung

- Stellen Sie das Gerät nicht in einem geschlossenen Bücherregal, einem Einbauschränk u. ä. auf, wo eine ausreichende Belüftung nicht gegeben ist.
- Stellen Sie die Lautsprecher nicht in der Nähe von Wärmequellen oder an Orten auf, an denen sie direktem Sonnenlicht, außergewöhnlich viel Staub oder mechanischen Erschütterungen ausgesetzt sind.
- Damit kein Wärmestau entsteht, ist eine ausreichende Ventilation erforderlich. Stellen Sie die Lautsprecher an einen Ort mit ausreichend Luftzirkulation, und stellen Sie sie so auf, daß die Lüftungsöffnungen nicht blockiert werden.
- Ziehen Sie das Gerät beim Installieren nicht über den Fußboden.

Reinigung

Reinigen Sie Gehäuse, Bedienfeld und Bedienelemente mit einem weichen Tuch, das Sie leicht mit einer milden Reinigungslösung angefeuchtet haben. Verwenden Sie keine Scheuermittel, Scheuerschwämme oder Lösungsmittel wie Alkohol oder Benzin.

Sollten an Ihrem Lautsprechersystem Probleme auftreten oder sollten Sie Fragen haben, wenden Sie sich bitte an Ihren Sony-Händler.

Willkommen!

Danke, daß Sie sich für das Lautsprechersystem SA-F11 von Sony entschieden haben.

Das SA-F11 ist ein Aktivlautsprechersystem, das zwei Frontlautsprecher und einen Tiefsttonlautsprecher umfaßt. Wenn Sie dieses System an einen CD/DVD-Player von Sony, z. B. den DVP-F11, anschließen, können Sie 2.1-Kanal-Raumklang erzielen, auch wenn Sie keinen Empfänger (Verstärker) haben.

Mit dem Modus „VES (Virtual Enhanced Surround)“ im Bildschirmmenü des DVP-F11 können Sie virtuellen 3D-Klang auch ohne hintere Lautsprecher genießen. Näheres zum virtuellen 3D-Klang finden Sie in der mit dem DVP-F11 gelieferten Bedienungsanleitung. Weitere Komponenten, an die Sie dieses Lautsprechersystem anschließen können:

- DVD-Player mit 5.1-Kanal-Ausgangsbuchsen, bei dem Sie auswählen können, ob die Lautsprecher an das Gerät angeschlossen werden.
- DVD-Player mit 2.1-Kanal-Ausgängen (2 Frontlautsprecher und ein Tiefsttonlautsprecher).

Zu dieser Bedienungsanleitung

Lesen Sie diese Anleitung vor Inbetriebnahme des Geräts bitte genau durch, und bewahren Sie sie zum späteren Nachschlagen sorgfältig auf.

Konventionen in dieser Anleitung

In dieser Bedienungsanleitung werden folgende Symbole verwendet:



Gibt an, daß Sie die betreffende Funktion mit der Fernbedienung ausführen können.



Kennzeichnet Hinweise und Tips, mit deren Hilfe sich eine Funktion leichter ausführen läßt.

INHALT

Vorbereitungen

- Auspacken 3
- Anschließen des Systems 4

Grundfunktionen

- Tonwiedergabe 6
- Einstellen der Klangqualität 7
- Steuern anderer Komponenten von Sony 8

Weitere Informationen

- Störungsbehebung 9
- Technische Daten 9

Auspacken

Überprüfen Sie bitte, ob folgende Teile mit dem Lautsprechersystem geliefert wurden:

- Audioverbindungskabel, 1,5 m (1)
- Lautsprecherverbindungskabel, 2,5 m (2)
- Fernbedienung (1)
- R6-Batterien der Größe AA von Sony (2)
- Unterlagen (12)

Einlegen von Batterien in die Fernbedienung

Legen Sie zwei R6-Batterien (Größe AA) in das Batteriefach der Fernbedienung ein. Achten Sie dabei auf die richtige Polarität: Plus- und Minus-Pol der Batterien müssen den Markierungen + und - im Batteriefach entsprechen. Wenn Sie die Fernbedienung benutzen, richten Sie sie auf den Sensor  am Tiefsttonlautsprecher.

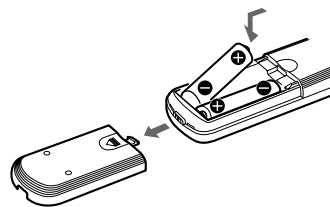

Wann müssen die Batterien ausgetauscht werden?

Unter normalen Bedingungen halten die Batterien etwa 6 Monate. Wenn sich die Lautsprecher nicht mehr mit der Fernbedienung steuern lassen, ersetzen Sie beide Batterien durch neue.

Hinweise

- Setzen Sie die Fernbedienung nicht großer Hitze oder Feuchtigkeit aus.
- Verwenden Sie nicht eine neue Batterie zusammen mit einer alten.
- Setzen Sie die Fernbedienung keinem direkten Sonnen- oder Lampenlicht aus. Dies könnte zu einer Fehlfunktion führen.
- Wenn Sie die Fernbedienung längere Zeit nicht benutzen wollen, nehmen Sie die Batterien heraus, damit nicht durch auslaufende oder korrodierte Batterien Schäden entstehen.

Anschließen des Systems

Sie können das SA-F11 direkt ohne Empfänger (Verstärker) an den CD/DVD-Player anschließen. Beachten Sie bitte, daß die Verbindungen in der mit dem DVP-F11 gelieferten Bedienungsanleitung sich von denen in dieser Anleitung beschriebenen unterscheiden.

Achten Sie darauf, daß alle Komponenten (einschließlich des Tiefsttonlautsprechers) vor dem Anschließen ausgeschaltet sind.

Anschließen an den DVP-F11

Diese Konfiguration ist für den DVP-F11 geeignet.

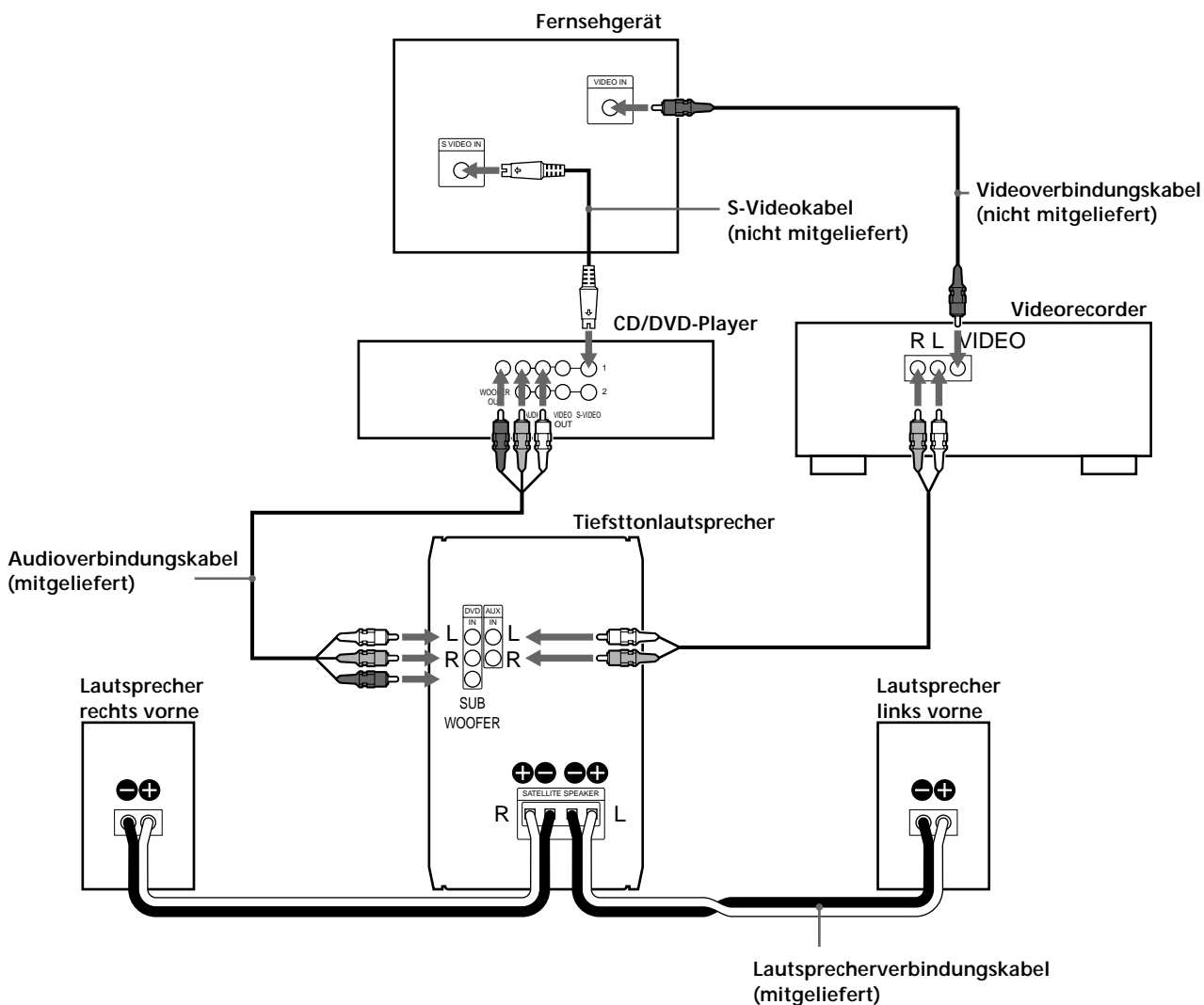

Erforderliche Kabel

Audioverbindungskabel (1) (mitgeliefert)

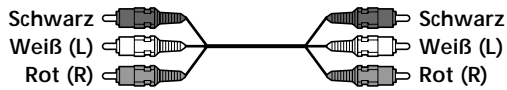

Wenn Sie die Kabel anschließen, achten Sie darauf, das farbcodierte Kabel mit den richtigen Buchsen an den Geräten zu verbinden: Schwarz zu Schwarz, Rot (rechts) zu Rot und Weiß (links) zu Weiß. Stecken Sie die Stecker fest in die Buchsen. So vermeiden Sie Störgeräusche.

Lautsprecherverbindungskabel (2) (mitgeliefert)



Achten Sie darauf, die entsprechenden Lautsprecheranschlüsse zu verbinden. Wenn die Anschlüsse vertauscht sind (+ an -), fehlen dem Klang die Bässe.

Anschließen an eine andere Komponente als den DVP-F11

- Wenn der DVD-Player mit 2.1-Kanal-Ausgangsbuchsen ausgestattet ist, schließen Sie das SA-F11 genau wie beim DVP-F11 an.
- Wenn der DVD-Player mit 5.1-Kanal-Ausgangsbuchsen ausgestattet ist, schließen Sie das SA-F11 folgendermaßen an:
 - Verbinden Sie FRONT L/R am DVD-Player mit DVD IN L/R am Tiefsttonlautsprecher.
 - Verbinden Sie WOOFER OUT am DVD-Player mit SUBWOOFER IN am Tiefsttonlautsprecher.
 Wenn die Anschlüsse hergestellt sind, stellen Sie für den mittleren Lautsprecher „KEINER“ ein. Ist dies nicht möglich, schließen Sie den DVD-Player an die Buchsen AUX IN an.
- Ist der DVD-Player mit 2-Kanal-Ausgangsbuchsen ausgestattet, schließen Sie ihn an die Buchsen AUX IN des SA-F11 an.
- Wenn Sie einen Videorecorder an das SA-F11 anschließen, verbinden Sie ihn mit der Buchse AUX IN am SA-F11.

Vorbereitungen für den DVD-Player

Sie müssen - je nach dem Fernsehgerät oder den anderen Komponenten, die Sie anschließen wollen - an dem DVD-Player eine Reihe von Konfigurationsoptionen einstellen.

Nehmen Sie die verschiedenen Einstellungen im Setup-Menü vor. Einzelheiten zum Setup-Menü und zum Einstellen des Fernsehgeräts finden Sie unter „Einstellen des Geräts“ in der mit dem DVP-F11 gelieferten Bedienungsanleitung.

- So schließen Sie den Player an ein Breitbildfernsehgerät an
Setzen Sie im Setup-Menü die Option „TV-GERÄT“ unter „BILDSCHIRMEINSTELLUNGEN“ auf „16:9“ (Standardeinstellung).
- So schließen Sie den Player an ein normales Fernsehgerät an
Setzen Sie im Setup-Menü die Option „TV-GERÄT“ unter „BILDSCHIRMEINSTELLUNGEN“ auf „4:3 LETTER BOX“ oder „4:3 PAN SCAN“.

Vorbereiten der Lautsprecher

Bringen Sie die mitgelieferten Unterlagen an der Unterseite des Tiefsttonlautspechers und der Lautsprecher an

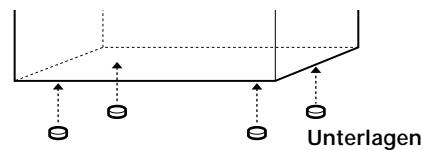

Sie können die Frontlautsprecher mit handelsüblichen Haken oder Schrauben an die Wand hängen oder an der Wand aufstellen.

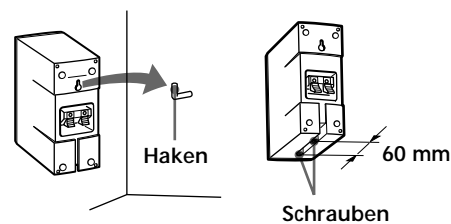

Hinweis

Für die richtige Auswahl und Anwendung der erworbenen Montageteile und für die richtige und sichere Montage der Lautsprecher sind Sie selbst verantwortlich.

Tonwiedergabe

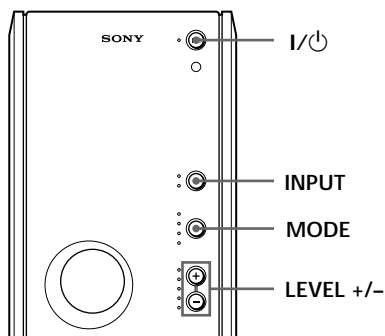

- 1 Schalten Sie den DVD-Player ein, und legen Sie eine CD/DVD ein.
- 2 Schalten Sie mit I/⏻ den Tiefttonlautsprecher ein. Die Anzeige der Taste I/⏻ wechselt von rot (Bereitschaftsmodus) zu grün.
- 3 Drücken Sie INPUT so oft, bis die DVD-Anzeige leuchtet.
- 4 Drücken Sie MODE so oft, bis die Anzeige MASTER VOLUME grün leuchtet, und halten Sie dann LEVEL – gedrückt, um den Lautstärkepegel auf ein Minimum zu reduzieren.
- 5 Drücken Sie zum Starten der Wiedergabe die Taste ▷ am DVD-Player. Stellen Sie mit LEVEL + oder – den Lautstärkepegel ein.

Sie können die Lautstärke durch Auswahl des Tonpegels einstellen
Drücken Sie MODE so oft, bis die Anzeige des Tonpegels (SW VOL/BASS/TREBLE) aufleuchtet, den Sie ändern wollen, und stellen Sie anschließend mit LEVEL + oder – die Lautstärke des ausgewählten Tonpegels ein.

Sie können den Tonpegel auf die werkseitige Einstellung zurücksetzen
Halten Sie LEVEL + und – gedrückt, und drücken Sie I/⏻.

Der Tiefttonlautsprecher schaltet sich automatisch ein bzw. aus, je nachdem, ob ein Audiosignal eingeht oder nicht (Ein-/Ausschaltautomatik).
Wenn drei Minuten lang kein Audiosignal eingeht, schaltet der Tiefttonlautsprecher in den Bereitschaftsmodus, und die Anzeige I/⏻ leuchtet rot (Ausschaltautomatik). Wenn ein Audiosignal eingeht, schaltet sich der Tiefttonlautsprecher automatisch ein, und die Anzeige I/⏻ leuchtet grün (Einschaltautomatik).

Hinweis

Wenn Sie die Taste I/⏻ drücken, während der Tiefttonlautsprecher eingeschaltet ist, wechselt er in den Bereitschaftsmodus. Drücken Sie die Taste I/⏻ nochmals, um ihn wieder einzuschalten. Wenn Sie die Taste innerhalb von drei Minuten nicht nochmals drücken, wird der Tiefttonlautsprecher durch die Einschaltautomatik automatisch aktiviert.

Arbeiten mit der Fernbedienung

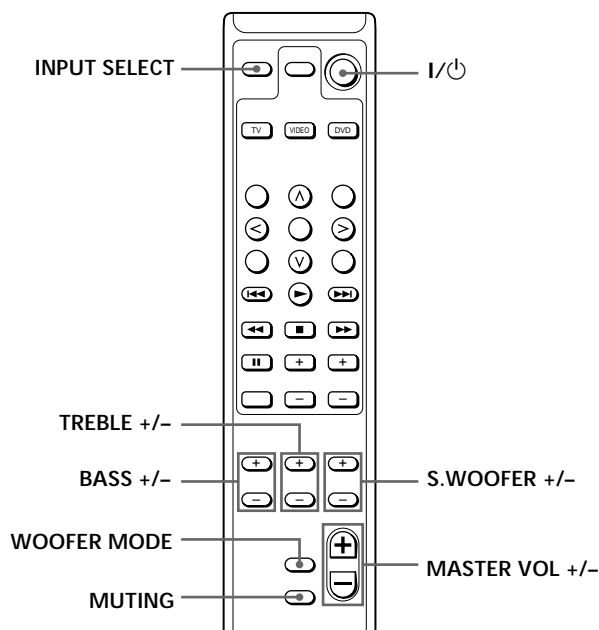

In der Tabelle unten sind die Funktionen aufgelistet, die Sie mit der Fernbedienung ausführen können.

Funktion	Taste
Ein-/Ausschalten	I/⏻
Einstellen der Lautstärke	MASTER VOL + oder –
Auswählen der Komponente	INPUT SELECT
Einstellen der Lautstärke der einzelnen Tonpegel	
LFE *	S.WOOFER + oder –
Bässe	BASS + oder –
Höhen	TREBLE + oder –

* Low Frequency Effect

Hinweis

Die Tonpegelanzeige des Tiefttonlautsprechers wechselt automatisch, wenn Sie die Lautstärke der einzelnen Tonpegel mit der Fernbedienung einstellen.

Sie können den Modus des Tiefttonlautsprechers je nach Tonquelle ändern
Drücken Sie WOOFER MODE auf der Fernbedienung, oder drücken Sie gleichzeitig LEVEL + und – am Tiefttonlautsprecher. Wenn die Anzeige SW VOL am Tiefttonlautsprecher grün leuchtet, wechselt das Gerät in den Movie-Modus (werkseitige Einstellung). Wenn die Anzeige rot leuchtet, wechselt das Gerät in den Musik-Modus. Je nach Tonquelle können Sie die geeignetste Klangmischung wiedergeben lassen.

Sie können den Ton stummschalten
Drücken Sie MUTING auf der Fernbedienung. Wenn der Ton wieder zu hören sein soll, drücken Sie MASTER VOL + bzw. erneut MUTING auf der Fernbedienung.

Einstellen der Klangqualität

Mit dem Modus „VES (Virtual Enhanced Surround)“ im Bildschirmmenü des DVP-F11 können Sie virtuellen 3D-Klang auch ohne hintere Lautsprecher genießen. Bei einigen anderen DVD-Playern von Sony außer dem DVP-F11 steht die VES-Modus-Option ebenfalls zur Verfügung. Wenn Sie den Ton vom Tiefsttonlautsprecher nicht hören können, obwohl der Modus VES ausgewählt ist, schließen Sie den DVD-Player an die Buchsen AUX IN des Tiefsttonlautspechters an. Näheres dazu schlagen Sie bitte in der mit dem DVD-Player gelieferten Bedienungsanleitung nach.

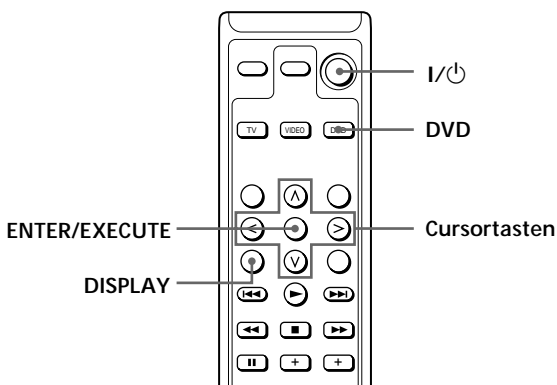

- 1 Schalten Sie das Fernsehgerät, den DVP-F11 und den Tiefsttonlautsprecher ein.
- 2 Drücken Sie DVD auf der Fernbedienung. Die DVD-Taste leuchtet, und Sie können den DVD-Player mit der Fernbedienung des Tiefsttonlautspechters steuern (siehe Seite 8).
- 3 Drücken Sie DISPLAY auf der Fernbedienung. Das Steuer Menü erscheint auf dem Fernsehschirm.
- 4 Wählen Sie mit den Cursortasten (</>/v/∧) auf der Fernbedienung die Option „VES“ aus, und drücken Sie anschließend > oder ENTER/EXECUTE.

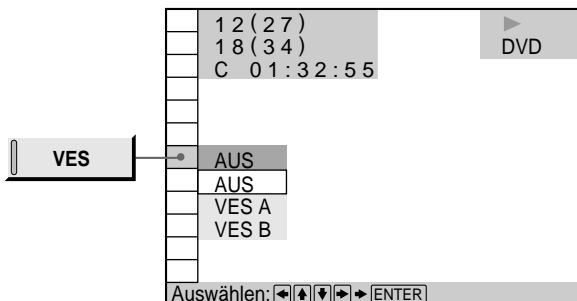

- 5 Wählen Sie „VES A“ oder „VES B“, und drücken Sie ENTER/EXECUTE.

Effekte der einzelnen Optionen

AUS

2-Kanal-Signale für Stereoklang bei CDs werden ausgegeben. 5-Kanal-Signale für Dolby Digital-Klang bei DVDs werden für die Ausgabe in 2-Kanal-Signale herunterkonvertiert.

VES (Virtual Enhanced Surround) A

Mit 3D-Klangbildern wird mit Hilfe der vorderen Lautsprecher (L, R) auch der Klangeindruck hinterer Lautsprecher erzielt, ohne daß tatsächlich hintere Lautsprecher vorhanden sind. Die virtuellen Lautsprecher werden wie in der Abbildung unten dargestellt erzeugt.

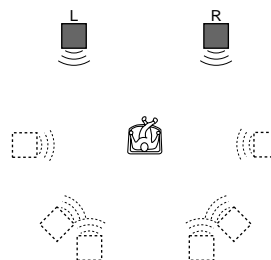

VES (Virtual Enhanced Surround) B

Mit 3D-Klangbildern wird mit Hilfe der vorderen Lautsprecher (L, R) auch der Klangeindruck hinterer Lautsprecher erzielt, ohne daß tatsächlich hintere Lautsprecher vorhanden sind. Die virtuellen Lautsprecher werden wie in der Abbildung unten dargestellt erzeugt.

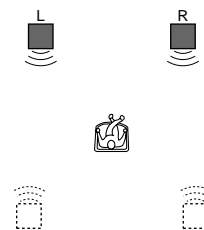

Hinweise

- Sie können „VES“ nicht auswählen, wenn die Option „DOLBY DIGITAL“ unter „TONEINSTELLUNGEN“ auf „DOLBY DIGITAL“ gesetzt ist.
- Wenn der Player die Signale von OPTICAL und COAXIAL ausgibt, ist der Raumklangeffekt jedoch nur zu hören, wenn die Option „MPEG“ unter „TONEINSTELLUNGEN“ auf „PCM“ gesetzt wird.
- Auf einigen CDs/DVDs ist kein Ton für hintere Lautsprecher aufgezeichnet. In diesem Fall können Sie keinen 3D-Raumklangeffekt erzeugen.
- Wenn Sie eine Option auswählen, setzt der Ton einen Moment lang aus.
- Wenn das Wiedergabesignal keine Raumklangkomponenten enthält, sind die Effekte möglicherweise nur schwer zu hören, auch wenn Sie „VES A“ oder „VES B“ wählen.
- Stellen Sie die vorderen Lautsprecher so auf, daß sie mit der Hörposition ein gleichseitiges Dreieck bilden. Andernfalls sind die Effekte schwer zu hören, auch wenn Sie „VES A“ oder „VES B“ auswählen.
- Wenn Sie „VES A“ oder „VES B“ auswählen, stellen Sie die Raumklangeinstellungen der angeschlossenen Geräte (z. B. des Verstärkers) auf AUS.

Steuern anderer Komponenten von Sony

Mit der mitgelieferten Fernbedienung können Sie auch andere Komponenten von Sony steuern, z. B. Fernsehgeräte, Videorecorder und DVD-Player.

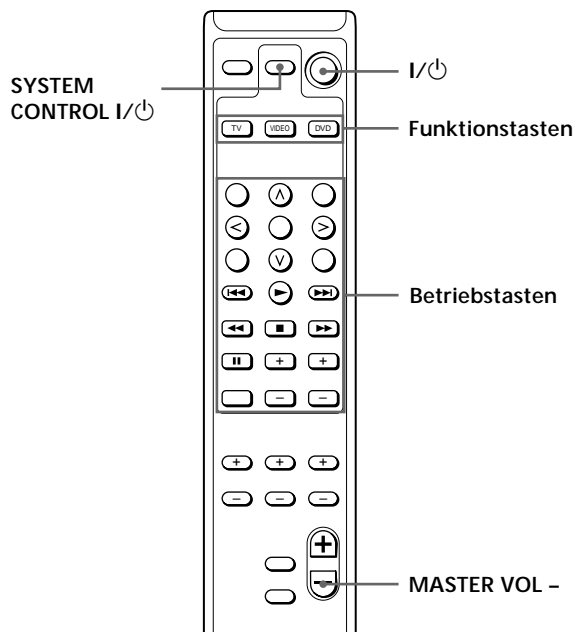

Vorbereitungen zum Steuern anderer Komponenten von Sony mit der Fernbedienung

In der Tabelle sind die Komponenten aufgeführt, die die Fernbedienung unterstützt.

Funktionstaste	Auswählbare Komponente(n)
TV	TV (Fernsehgerät)
VIDEO	VTR 1 (Beta-Deck), VTR 2 (8-mm-Deck), VTR 3 (VHS-Deck)
DVD	DVD (Player)

Mit der Taste TV wird nur das Fernsehgerät und mit der Taste DVD nur der DVD-Player ausgewählt. Wählen Sie mit der Taste VIDEO andere Komponenten von Sony aus. Die Taste VIDEO ist werkseitig auf VTR 3 (VHS-Deck) gestellt. Wenn Sie diese Tasten neu zuweisen wollen, drücken Sie die Taste VIDEO gleichzeitig mit der in der Tabelle unten angegebenen Taste.

Drücken Sie VIDEO und	Option
TITLE	VTR 1 (Beta)
^ (Cursortaste nach oben)	VTR 2 (8 mm)
MENU	VTR 3 (VHS)

So setzen Sie alle Einstellungen auf ihre werkseitigen Werte zurück

Drücken Sie die beiden Tasten I/⏻ oben auf der Fernbedienung zusammen mit MASTER VOL -. Alle in der Fernbedienung gespeicherten Einstellungen werden gelöscht und auf ihre werkseitigen Werte zurückgesetzt.

Steuern anderer Komponenten von Sony

Gehen Sie wie im folgenden erläutert vor, wenn Sie andere Komponenten von Sony steuern wollen.

- 1 Drücken Sie auf der Fernbedienung die Funktionstaste der zu verwendenden Komponente (TV, VIDEO oder DVD). Die ausgewählte Komponente wird aktiviert.
- 2 Steuern Sie die Komponente mit den Betriebstasten. Jede Betriebstaste auf der Fernbedienung entspricht einer Grundfunktion der Sony-Komponente.

Einzelheiten zum Verwenden der einzelnen Betriebstasten finden Sie in der Bedienungsanleitung zur jeweiligen Komponente von Sony.

 Wenn Sie eine Betriebstaste drücken Die Funktionstaste der jeweiligen Komponente (TV, VIDEO oder DVD) blinkt und zeigt damit an, welches Gerät gerade gesteuert wird. Wenn Sie eine Betriebstaste drücken, für die es auf der verwendeten Sony-Komponente keine entsprechende Funktion gibt, blinkt keine der Funktionstasten.

Ausschalten anderer Komponenten von Sony

- 1 Drücken Sie die Funktionstaste der Sony-Komponente, die Sie ausschalten wollen.
- 2 Drücken Sie SYSTEM CONTROL I/⏻. Die ausgewählte Komponente wechselt in den Bereitschaftsmodus.

Störungsbehebung

Sollte an Ihrem Lautsprechersystem ein Problem auftreten, lesen Sie bitte in der folgenden Aufstellung nach, und führen Sie die angegebene Abhilfemaßnahme durch. Sollte die Störung bestehen bleiben, wenden Sie sich an Ihren Sony-Händler.

Über das Lautsprechersystem wird kein Ton ausgegeben.

- ➔ Überprüfen Sie, ob alle Anschlüsse korrekt sind.
- ➔ Stellen Sie die Lautstärke mit den Tasten LEVEL +/- (oder MASTER VOL +/- auf der Fernbedienung) ein.
- ➔ Überprüfen Sie, ob der Tonquellenwählschalter am Tiefsttonlautsprecher auf die richtige Tonquelle eingestellt ist.

Vom Tiefsttonlautsprecher wird kein Ton ausgegeben.

- ➔ Wenn Sie den Tiefsttonlautsprecher an den DVP-F11 anschließen, achten Sie darauf, daß die Einstellung für den Tiefsttonlautsprecher auf „JA“ gesetzt ist.
- ➔ Wenn Sie den Tiefsttonlautsprecher an eine andere Komponente als den DVP-F11 anschließen, nehmen Sie die Anschlüsse über die Buchsen AUX IN des Tiefsttonlautsprechers vor.

Die Tonausgabe über Lautsprecher ist durch Summen oder Rauschen gestört.

- ➔ Überprüfen Sie, ob alle Anschlüsse korrekt sind.

Der Ton ist plötzlich verstummt.

- ➔ Überprüfen Sie, ob alle Anschlüsse korrekt sind. Wenn sich abisolierte Lautsprecherleitungen an den Lautsprecheranschlüssen berühren, kann es zu einem Kurzschluß kommen.

Technische Daten

SS-MS11 (Frontlautsprecher)

Lautsprechersystem	Breitbandlautsprecher, magnetisch abgeschirmt
Lautsprechereinheiten	5 × 9 cm, Konus
Gehäusetyp	Baßreflexsystem
Nennimpedanz	6 Ohm
Belastbarkeit	
Maximale Eingangsleistung:	100 Watt
Schalldruckpegel	86 dB (1 W, 1 m)
Frequenzbereich	90 Hz - 20.000 Hz
Abmessungen (B/H/T)	ca. 68 × 151 × 135 mm, einschließlich Frontgitter
Gewicht	je ca. 790 g

SA-WMS11 (Tiefsttonlautsprecher)

System	
Lautsprechersystem	Aktiver Tiefsttonlautsprecher, magnetisch abgeschirmt
Lautsprechereinheit	Tieftöner: 13 cm, Konus, Doppelschwingspule
Gehäusetyp	SAW
Wiedergabefrequenzbereich	40 Hz - 200 Hz

Leistungsabgabe

Frontlautsprecher	20 W × 2
Tiefsttonlautsprecher	20 W + 20 W

Eingänge

DVD IN (Eingangsstiftbuchsen)	
AUX IN (Eingangsstiftbuchsen)	

Ausgänge

SPEAKER OUT (Lautsprecherausgänge)	
------------------------------------	--

Allgemeines

Betriebsspannung	220 - 230 V Wechselstrom, 50/60 Hz
Leistungsaufnahme	42 W
Abmessungen (B/H/T)	ca. 145 × 237 × 373 mm
Gewicht	ca. 6,3 kg

Mitgeliefertes Zubehör

Näheres dazu finden Sie auf Seite 3.

Änderungen, die dem technischen Fortschritt dienen, bleiben vorbehalten.

ADVERTENCIA

Para evitar el riesgo de incendios o electrocución, no exponga la unidad a la lluvia ni a la humedad.

Precauciones

Seguridad

Si se introduce algún objeto sólido o líquido en el sistema de altavoces, desenchúfelo y haga que sea revisado por personal especializado antes de volver a utilizarlo.

Fuentes de alimentación

- El cable de alimentación de CA sólo debe cambiarse en un centro de servicio técnico especializado.
- Antes de emplear los altavoces, compruebe que la tensión de funcionamiento coincide con la del suministro eléctrico local. La tensión de funcionamiento se indica en la placa de características situada en la parte posterior de los altavoces.
- La unidad no estará desconectada de la fuente de alimentación de CA (toma de corriente) mientras esté conectada a la toma mural, aunque haya apagado la unidad.
- Cuando no vaya a utilizar los altavoces durante mucho tiempo, asegúrese de desconectarlos de la toma mural. Para desconectar el cable de alimentación de CA, tire del enchufe, nunca del cable.

Ubicación

- No instale el aparato en un espacio cerrado, como una estantería para libros o un armario empotrado.
- No coloque los altavoces cerca de fuentes de calor, ni en lugares expuestos a la luz solar directa, polvo excesivo o golpes mecánicos.
- Una buena ventilación es esencial para prevenir el recalentamiento interno. Coloque los altavoces en un lugar con una circulación de aire adecuada, y de forma que los orificios de ventilación traseros no queden bloqueados.
- No arrastre la unidad por el suelo durante la instalación.

Limpieza

Limpie el exterior, el panel y los controles con un paño suave ligeramente humedecido con una solución detergente poco concentrada. No utilice estropajos abrasivos, detergente en polvo ni disolventes, como alcohol o bencina.

Si desea realizar alguna consulta o solucionar algún problema referente al sistema de altavoces, consulte con el proveedor Sony más próximo.

¡Bienvenido!

Gracias por adquirir el sistema de altavoces Sony SA-F11.

El SA-F11 es un sistema de altavoces activos que incorpora dos altavoces frontales y un altavoz potenciador de graves.

Si conecta este sistema al reproductor de CD/DVD Sony, DVP-F11, podrá disfrutar de sonido envolvente de 2,1 canales aunque no disponga de receptor (amplificador).

El empleo del modo "VES (Virtual Enhanced Surround)" del menú en pantalla del DVP-F11 permite disfrutar de sonido 3D virtual incluso sin altavoces posteriores. Para más información sobre el sonido 3D virtual, consulte las instrucciones suministradas con el DVP-F11.

Otros componentes a los que es posible conectar este sistema de altavoces:

- Un reproductor de DVD equipado con tomas de salida de 5,1 canales y en el que puede seleccionar si los altavoces están conectados a la unidad o no.
- Un reproductor de DVD equipado con salidas de 2,1 canales (2 altavoces frontales y un altavoz potenciador de graves).

Acerca de este manual

Antes de emplear la unidad, lea este manual atentamente y consérvelo para consultarlo en el futuro.

Convención

En este manual se emplean los siguientes iconos:



Indica que es posible utilizar el mando a distancia para realizar la tarea.



Consejos y sugerencias para facilitar la tarea.

ÍNDICE

Procedimientos Iniciales

- Desembalaje 3
- Conexión del sistema 4

Operaciones Básicas

- Audición del sonido 6
- Ajuste del sonido 7
- Empleo de otros componentes Sony 8

Información Complementaria

- Solución de problemas 9
- Especificaciones 9

Desembalaje

Compruebe que ha recibido los siguientes accesorios junto con el sistema de altavoces:

- Cable de conexión de audio, 1,5 m (1)
- Cables de conexión de altavoces, 2,5 m (2)
- Mando a distancia (1)
- Pilas Sony R6 (tamaño AA) (2)
- Almohadillas de pie (12)

Inserción de las pilas en el mando a distancia

Inserte dos pilas R6 (tamaño AA) de forma que la polaridad coincida con las marcas + y - del compartimiento de dichas pilas. Cuando emplee el mando a distancia, oriéntelo hacia el sensor de control remoto  del altavoz potenciador de graves.

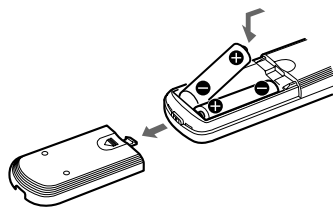

Cuándo sustituir las pilas

Con un uso normal, las pilas deben durar aproximadamente 6 meses. Cuando los altavoces no respondan al mando a distancia, sustituya las dos pilas por otras nuevas.

Notas

- No deje el mando a distancia en lugares extremadamente cálidos o húmedos.
- No emplee pilas nuevas junto con usadas.
- No exponga el sensor de control remoto a la luz solar directa ni a dispositivos de iluminación. Si lo hace, pueden producirse fallos de funcionamiento.
- Cuando no vaya a utilizar el mando a distancia durante mucho tiempo, extraiga las pilas para evitar posibles daños por fugas y corrosión de las mismas.

Conexión del sistema

Es posible conectar el SA-F11 directamente al reproductor de CD/DVD sin el receptor (amplificador).

Tenga en cuenta que la conexión descrita en el manual de instrucciones suministrado con el DVP-F11 es diferente a la descrita en este manual.

Antes de realizar la conexión, compruebe que la alimentación de todos los componentes (incluido el altavoz potenciador de graves) está desactivada.

Conexión al DVP-F11

Esta configuración se utiliza al emplear el DVP-F11.

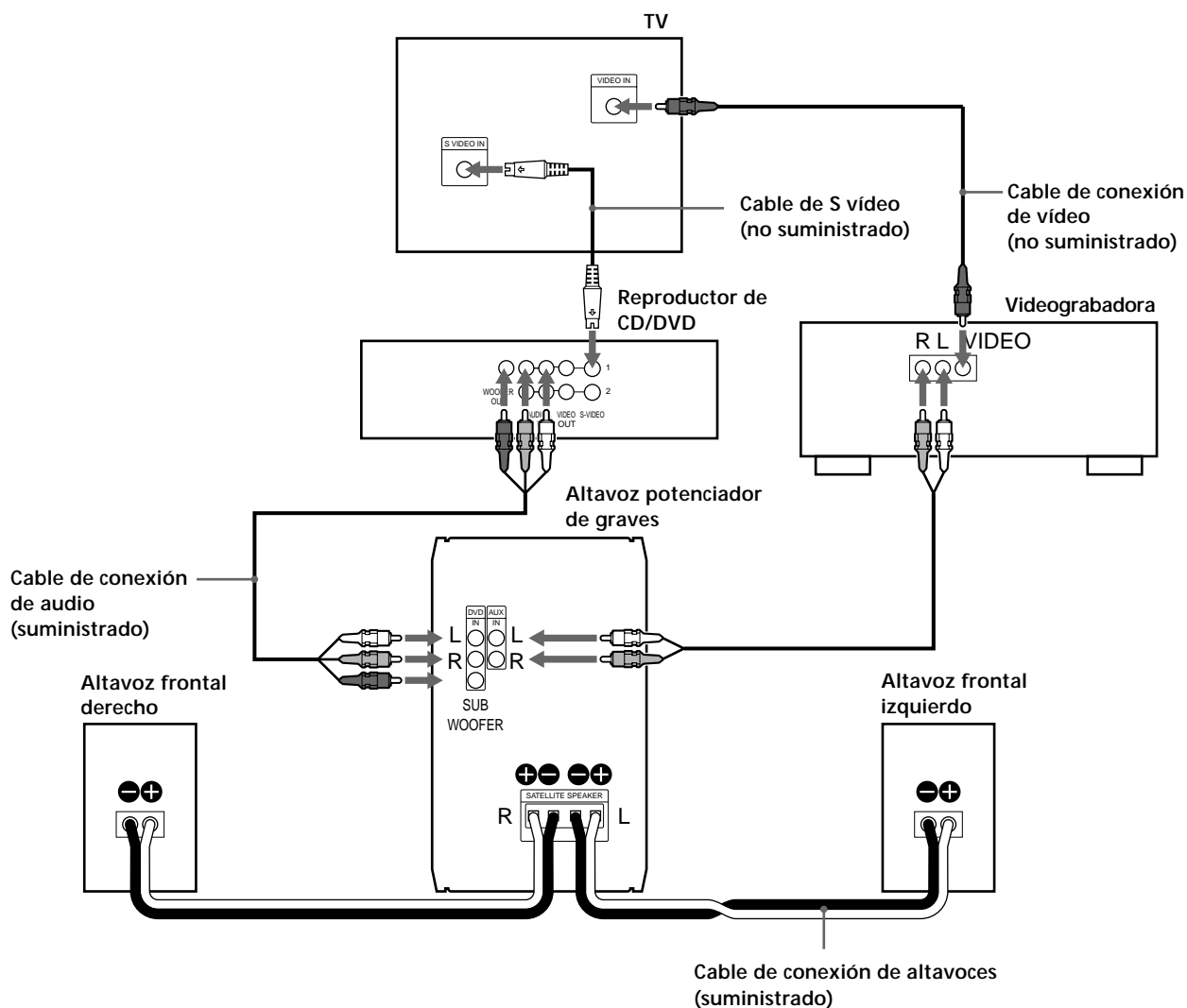

Cables necesarios

Cable de conexión de audio (1) (suministrado)

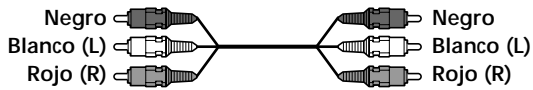

Al conectar los cables, asegúrese de hacer coincidir el cable codificado con colores con las tomas apropiadas de los componentes: negro con negro, rojo (derecho) con rojo y blanco (izquierdo) con blanco. Asegúrese de realizar las conexiones firmemente con el fin de evitar zumbidos y ruidos.

Cables de conexión de altavoces (2) (suministrados)



Asegúrese de conectar los terminales de altavoz coincidentes. Si las conexiones se invierten (+ a -), los sonidos graves se perderán.

Conexión a un componente que no sea el DVP-F11

- Si su reproductor de DVD dispone de tomas de salida de 2,1 canales, conecte el SA-F11 de la misma forma que el DVP-F11.
- Si su reproductor de DVD dispone de tomas de salida de 5,1 canales, conecte el SA-F11 de la siguiente forma:
 - Conecte FRONT L/R del reproductor de DVD a DVD IN L/R del altavoz potenciador de graves.
 - Conecte WOOFER OUT del reproductor de DVD a SUBWOOFER IN del altavoz potenciador de graves.

Cuando finalice la conexión, defina el ajuste de los altavoces posteriores y central en "NINGUNO". Si no es posible realizar este ajuste, conecte el reproductor de DVD a las tomas AUX IN.

- Si su reproductor de DVD dispone de tomas de salida de 2 canales, conéctelo a las tomas AUX IN del SA-F11.
- Si conecta una videograbadora al SA-F11, conéctela a la toma AUX IN del SA-F11.

Ajuste para el reproductor de DVD

Es necesario realizar algunos ajustes para el reproductor de DVD en función del TV o de otros componentes que vaya a conectar.

Utilice la pantalla de ajustes para modificar los valores. Para más información sobre la pantalla de ajustes y el ajuste del TV, consulte "Ajustes" en el manual de instrucciones suministrado con el DVP-F11.

- Para conectar el reproductor a un TV de pantalla panorámica
En la pantalla de ajustes, asigne el valor "16:9" (ajuste de fábrica) al elemento "TIPO TV" del menú "AJUSTE PANTALLA".
- Para conectar el reproductor a un TV convencional
En la pantalla de ajustes, asigne el valor "4:3 TIPO BUZON" o "4:3 EXPLO PAN" al elemento "TIPO TV" del menú "AJUSTE PANTALLA".

Instalación de los altavoces

Fije las almohadillas de pie suministradas en la parte inferior del altavoz potenciador de graves y de los altavoces.

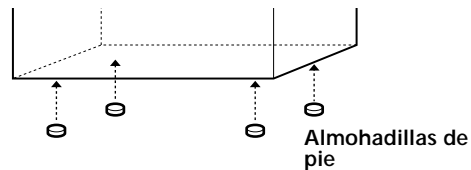

Es posible colgar o instalar los altavoces frontales en la pared utilizando ganchos o tuercas (disponibles en el mercado).

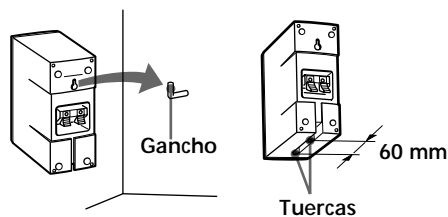

Nota

El usuario será responsable de la selección y uso adecuados de la ferretería de instalación adquirida en el mercado, y de la instalación apropiada y segura de los altavoces.

Audición del sonido

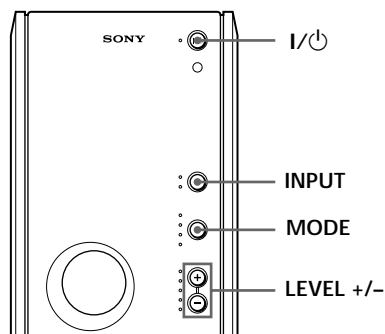

- 1 Encienda el reproductor de DVD e inserte el disco.
- 2 Pulse I/⏻ para encender el altavoz potenciador de graves. El indicador del botón I/⏻ cambia de rojo (modo de espera) a verde.
- 3 Pulse INPUT varias veces hasta que se ilumine el indicador DVD.
- 4 Pulse MODE varias veces hasta que el indicador MASTER VOLUME se ilumine en verde y, a continuación, mantenga pulsado LEVEL - para ajustar el nivel de volumen al mínimo.
- 5 Pulse ▷ en el reproductor de DVD para iniciar la reproducción. Pulse LEVEL + o - para ajustar el nivel de volumen.

Es posible ajustar el volumen seleccionando el nivel de tono. Pulse MODE varias veces hasta que se ilumine el indicador de nivel de sonido (SW VOL/BASS/TREBLE) que desee cambiar y, a continuación, pulse LEVEL + o - para ajustar el volumen del nivel de tono que seleccione.

Es posible recuperar el ajuste de fábrica del nivel de tono. Púselo y mientras mantiene pulsado LEVEL + y -, pulse I/⏻.

El altavoz potenciador de graves se enciende y se apaga automáticamente en función de si se introduce la señal de audio o no (Función de alimentación automática). Si no se introduce ninguna señal de audio durante tres minutos, el altavoz potenciador de graves pasará al modo de espera y el indicador I/⏻ cambiará a rojo (Desactivación automática). Al recibirse una señal de audio, el altavoz potenciador de graves se encenderá automáticamente y el indicador I/⏻ cambiará a verde (Activación automática).

Nota

Si pulsa el botón I/⏻ mientras escucha el sonido del altavoz potenciador de graves, éste pasará al modo de espera. Vuelva a pulsar el botón I/⏻ para encenderlo. Si no vuelve a pulsar el botón antes de tres minutos, la función de activación automática activará el altavoz potenciador de graves automáticamente.

Empleo mediante el mando a distancia

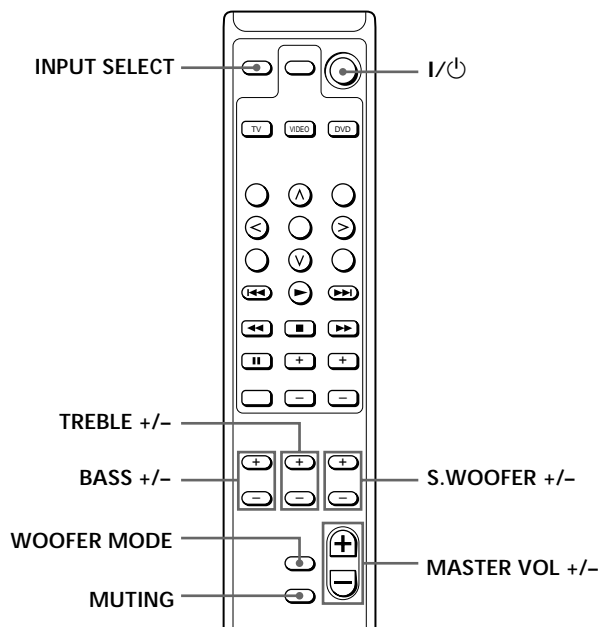

En la siguiente tabla se muestran las operaciones que pueden realizarse con el mando a distancia.

Para	Pulse
Activar/desactivar la alimentación	I/⏻
Ajustar el volumen	MASTER VOL + o -
Seleccionar el componente	INPUT SELECT
Ajustar el volumen de cada tono	
LFE *	S.WOOFER + o -
Graves	BASS + o -
Agudos	TREBLE + o -

* Efecto de baja frecuencia

Nota

El indicador de nivel de tono del altavoz potenciador de graves cambia automáticamente al ajustar el volumen de cada tono con el mando a distancia.

Es posible cambiar el modo de altavoz de graves de acuerdo con la fuente. Pulse WOOFER MODE en el mando a distancia (o pulse LEVEL + y - en el altavoz potenciador de graves simultáneamente). Cuando el indicador SW VOL del altavoz potenciador de graves se ilumine en verde, el modo cambiará al de películas (ajuste de fábrica). Cuando el indicador se ilumine en rojo, el modo cambiará al de música. Es posible escuchar la mezcla de audio más adecuada, dependiendo de la fuente.

Es posible silenciar el sonido. Pulse MUTING en el mando a distancia. Para recuperar el sonido, pulse MASTER VOL + (o MUTING de nuevo en el mando a distancia).

Ajuste del sonido

El empleo del modo “VES (Virtual Enhanced Surround)” del menú en pantalla del DVP-F11 permite disfrutar de sonido 3D virtual incluso sin altavoces posteriores.

Algunos reproductores de DVD Sony distintos del DVP-F11 también disponen de la opción de modo VES. Si no puede oír el sonido del altavoz potenciador de graves aunque seleccione el modo VES, conecte el reproductor de DVD a las tomas AUX IN de dicho altavoz.

Para más información, consulte las instrucciones suministradas con el reproductor de DVD.

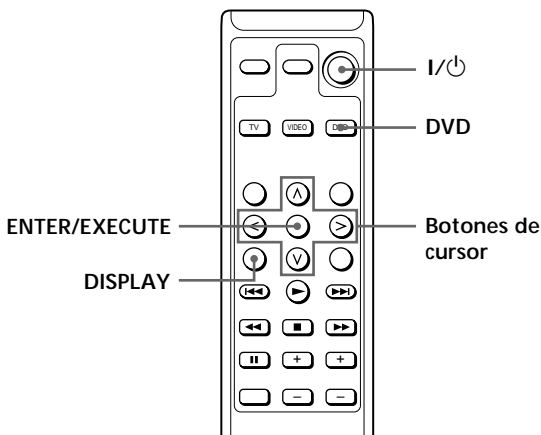

- 1 Encienda el TV, el DVP-F11 y el altavoz potenciador de graves.
- 2 Pulse DVD en el mando a distancia. El botón DVD se iluminará y podrá controlar el reproductor de DVD con el mando a distancia del altavoz potenciador de graves (consulte la página 8).
- 3 Pulse DISPLAY en el mando a distancia. El menú de control aparecerá en la pantalla del TV.
- 4 Seleccione “VES” pulsando los botones de cursor (</>/v/∧) del mando a distancia y, a continuación, pulse > o ENTER/EXECUTE.

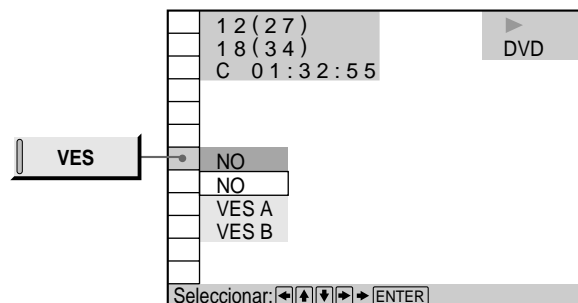

- 5 Seleccione “VES A” o “VES B” y pulse ENTER/EXECUTE.

Efectos de cada elemento

NO

Envía señales de 2 canales de sonido estéreo de discos compactos. Las señales de 5 canales de sonido Dolby Digital de discos DVD se mezclan en 2 canales de salida.

VES (Virtual Enhanced Surround) A

Emplea la reproducción de sonido 3D para crear altavoces posteriores virtuales a partir del sonido de los altavoces frontales (L, R) sin utilizar altavoces posteriores reales. Los altavoces virtuales se reproducen como se muestra en la siguiente ilustración.

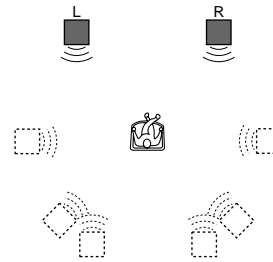

VES (Virtual Enhanced Surround) B

Emplea la reproducción de sonido 3D para crear altavoces posteriores virtuales a partir del sonido de los altavoces frontales (L, R) sin utilizar altavoces posteriores reales. Los altavoces virtuales se reproducen como se muestra en la siguiente ilustración.

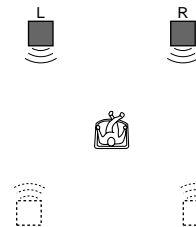

Notas

- No es posible seleccionar “VES” cuando “DOLBY DIGITAL” está ajustado en “DOLBY DIGITAL” dentro del menú “AJUSTE AUDIO”.
- Si el reproductor envía la señal mediante la salida OPTICAL y COAXIAL, el efecto envolvente se aparecerá solamente si ajusta “MPEG” en “PCM” en el menú “AJUSTE AUDIO”.
- Algunos discos no disponen de sonido posterior. En este caso, no será posible obtener el efecto de sonido envolvente 3D.
- Al seleccionar elementos, el sonido se interrumpe momentáneamente.
- Si la señal de reproducción no contiene el componente de sonido envolvente, es posible que resulte difícil escuchar los efectos aunque seleccione “VES A” o “VES B”.
- Coloque los altavoces frontales de forma que conformen un triángulo equilátero con respecto a la posición de escucha. En caso contrario, es posible que resulte difícil escuchar los efectos aunque seleccione “VES A” o “VES B”.
- Si selecciona “VES A” o “VES B”, defina los ajustes de sonido envolvente de las unidades conectadas (por ejemplo, del amplificador) en NO.

Empleo de otros componentes Sony

Es posible utilizar el mando a distancia suministrado para emplear componentes Sony, como televisores, grabadoras y reproductores de DVD.

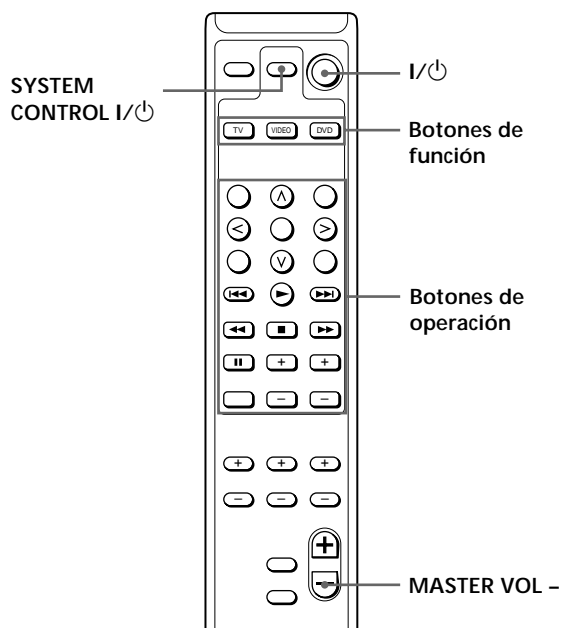

Antes de utilizar el mando a distancia con el componente Sony

En la siguiente tabla se muestran los componentes que puede utilizar con el mando a distancia.

Botón de función	Componentes que pueden seleccionarse
TV	TV (aparato)
VIDEO	VTR 1 (platina Beta), VTR 2 (platina 8 mm), VTR 3 (platina VHS)
DVD	DVD (reproductor)

El botón TV selecciona solamente el TV, y el botón DVD solamente el reproductor de DVD.

Utilice el botón VIDEO para seleccionar otros componentes Sony. El botón VIDEO está ajustado de fábrica en VTR 3 (platina VHS).

Para reasignar estos botones, pulse el botón VIDEO a la vez que pulsa el botón indicado en la siguiente tabla.

Pulse VIDEO y	Para seleccionar
TITLE	VTR 1 (Beta)
Λ (botón de cursor hacia arriba)	VTR 2 (8 mm)
MENU	VTR 3 (VHS)

Para que todos los ajustes recuperen los valores de fábrica

Pulse los botones I/⏻ de la parte superior del mando a distancia junto con el botón MASTER VOL -. Todos los parámetros almacenados en el mando a distancia se borrarán y recuperarán los valores de fábrica.

Empleo de otros componentes Sony

Realice el siguiente procedimiento para emplear otros componentes Sony que posea.

- 1 En el mando a distancia, pulse el botón de función del componente que desee utilizar (TV, VIDEO o DVD). El componente seleccionado se activará.
- 2 Utilice los componentes con los botones de operación. Cada botón de operación del mando a distancia se corresponde con una operación básica del componente Sony.

Para más información sobre cómo utilizar cada botón de operación, consulte el manual de instrucciones del componente Sony respectivo.

 **Al pulsar un botón de operación**
El botón de función del componente respectivo (TV, VIDEO o DVD) parpadea para comunicar lo que se está empleando. Si pulsa un botón que no tenga operación correspondiente en el componente Sony que se utilice, no parpadeará ningún botón de función.

Desactivación de otros componentes Sony

- 1 Pulse el botón de función del componente Sony que desee desactivar.
- 2 Pulse SYSTEM CONTROL I/⏻.
El componente seleccionado entrará en el modo de espera.

Solución de problemas

Si se produce algún problema al emplear el sistema de altavoces, consulte la siguiente lista y utilice las medidas indicadas. Si el problema persiste, consulte con el proveedor Sony más próximo.

No se oye el sonido del sistema de altavoces.

- ➔ Compruebe que todas las conexiones son correctas.
- ➔ Ajuste el volumen pulsando LEVEL +/- (o MASTER VOL +/- en el mando a distancia).
- ➔ Compruebe que el selector de fuente de programa del altavoz potenciador de graves está ajustado en la fuente adecuada.

No se oye el sonido del altavoz potenciador de graves.

- ➔ Si conecta el altavoz potenciador de graves al DVP-F11, compruebe que el ajuste de altavoz potenciador de graves es "SI".
- ➔ Si conecta el altavoz potenciador de graves a un componente que no sea el DVP-F11, conéctelo a las tomas AUX IN de dicho altavoz.

Se producen zumbidos o ruidos en la salida de altavoz.

- ➔ Compruebe que todas las conexiones son correctas.

El sonido desaparece repentinamente.

- ➔ Compruebe que todas las conexiones son correctas. El contacto entre cables de altavoz desnudos en los terminales de altavoz puede causar cortocircuitos.

Especificaciones

SS-MS11 (altavoces frontales)

Sistema de altavoz	Gama completa, protección magnética
Unidades de altavoz	5 × 9 cm, tipo cónico
Tipo de alojamiento	Reflejo de graves
Impedancia nominal	6 ohmios
Capacidad de potencia	
Potencia máxima de entrada:	100 vatios
Nivel de sensibilidad	86 dB (1 W, 1 m)
Margen de frecuencias	90 Hz - 20.000 Hz
Dimensiones (an/al/prf)	Aprox. 68 × 151 × 135 mm, incluida la rejilla frontal
Peso	Aprox. 790 g cada uno

SA-WMS11 (altavoz potenciador de graves)

Sistema

Sistema de altavoz	Altavoz potenciador de graves activo, protección magnética
Unidad de altavoz	Altavoz de graves: 13 cm, tipo cónico, bobina de voz dual
Tipo de alojamiento	Tipo SAW
Margen de frecuencias de reproducción	40 Hz - 200 Hz

Salida de potencia

Frontal	20 W × 2
Altavoz potenciador de graves	20 W + 20 W

Entradas

DVD IN (tomas de pines de entrada)	
AUX IN (tomas de pines de entrada)	

Salidas

SPEAKER OUT (terminales de salida)	
------------------------------------	--

Generales

Requisitos de alimentación	220 - 230 V CA, 50/60 Hz
Consumo de energía	42 W
Dimensiones (an/al/prf)	Aprox. 145 × 237 × 373 mm
Peso	Aprox. 6,3 kg

Accesorios suministrados

Consulte la página 3.

Diseño y especificaciones sujetos a cambios sin previo aviso.

WAARSCHUWING

Stel het toestel niet bloot aan regen noch vocht om brand of elektrocutie te voorkomen.

Voor de Klanten in Nederland



Bij dit product zijn batterijen geleverd. Wanneer deze leeg zijn, moet u ze niet weggooien maar inleveren als KCA.

Voorzorgsmaatregelen

Veiligheid

Indien er een voorwerp of vloeistof in de behuizing terechtkomt, moet u de stekker uit het stopcontact trekken en het luidsprekersysteem laten nakijken door een deskundige alvorens het weer in gebruik te nemen.

Spanningsbronnen

- Het netsnoer mag alleen door bevoegd vakpersoneel worden vervangen.
- Controleer of de voedingsspanning overeenkomt met de lokale netspanning alvorens de luidsprekers in gebruik te nemen. De voedingsspanning staat vermeld op het kenplaatje achteraan op de luidsprekers.
- Het toestel blijft onder (net) spanning staan zolang de stekker in het stopcontact zit, ook al is het toestel zelf uitgeschakeld.
- Trek de stekker uit het stopcontact indien u van plan bent de luidsprekers gedurende lange tijd niet te gebruiken. Trek altijd aan de stekker zelf en nooit aan het snoer.

Opstelling

- Installeer de apparatuur niet in een beperkte ruimte zoals een boekenrek of inbouwkast.
- Installeer de luidsprekers niet in de buurt van warmtebronnen of op een plaats waar ze zijn blootgesteld aan directe zonnestraling, overmatig stof of mechanische schokken.
- Een goede ventilatie is onmisbaar om te voorkomen dat het toestel te sterk opwarmt. Installeer de luidsprekers op een plaats met voldoende luchtcirculatie en zodanig dat de verluchttingsgaten achteraan niet worden afgesloten.
- Sleep de apparatuur bij het installeren niet over de vloer.

Reiniging

Reinig de behuizing, het voorpaneel en de bedieningselementen met een zachte doek die lichtjes is bevochtigd met een mild zeepsopje. Gebruikt een schuursponsje, schuurpoeder noch solventen zoals alcohol of benzine.

Met alle vragen over en eventuele problemen met uw luidsprekersysteem kunt u steeds terecht bij uw dichtstbijzijnde Sony handelaar.

Welkom!

Dank u voor uw aankoop van dit Sony luidsprekersysteem SA-F11.

De SA-F11 is een actief luidsprekersysteem met twee voorluidsprekers en een subwoofer.

Wanneer u dit systeem aansluit op de Sony CD/DVD-speler DVP-F11, kunt u genieten van 2.1-kanaals surround-geluid, ook al beschikt u niet over een receiver (versterker).

Met de "VES (Virtual Enhanced Surround)" mode in het schermmenu van de DVP-F11 kunt u zelfs zonder achterluidsprekers genieten van virtueel 3D-geluid. Meer details over virtueel 3D-geluid vindt u in de gebruiksaanwijzing van de DVP-F11.

Andere componenten waarop u dit luidsprekersysteem kunt aansluiten:

- Een DVD-speler met 5.1-kanaals uitgangen waarop u kunt kiezen of de luidsprekers al dan niet op het toestel zijn aangesloten.
- Een DVD-speler met 2.1-kanaals (2 voorluidsprekers en een subwoofer) uitgangen.

Betreffende Deze Gebruiksaanwijzing

Voor u de apparatuur in gebruik neemt, moet u deze gebruiksaanwijzing aandachtig lezen en bewaren zodat u ze later nog kunt raadplegen.

Conventie

In deze gebruiksaanwijzing worden de volgende pictogrammen gebruikt:



Geeft aan dat de handeling kan worden verricht met de afstandsbediening.



Duidt op tips die de handeling vereenvoudigen.

INHOUDSOPGAVE

Aan de Slag

- Uitpakken 3
- Het Systeem Aansluiten 4

Basishandelingen

- Geluid Beluisteren 6
- Het Geluid Regelen 7
- Andere Sony Componenten Bedienen 8

Aanvullende Informatie

- Storingen Verhelpen 9
- Technische Gegevens 9

Uitpakken

Controleer of het volgende bij uw luidsprekersysteem is geleverd:

- Audiokabel van 1,5 m (1)
- Luidsprekerkabels van 2,5 m (2)
- Afstandsbediening (1)
- Sony R6 (AA) batterijen (2)
- Voetjes (12)

Batterijen in de afstandsbediening plaatsen

Plaats twee R6 (AA) batterijen in de batterijhouder en hou daarbij rekening met de + en - aanduidingen. Richt de afstandsbediening op de afstandsbedieningssensor  op de subwoofer.

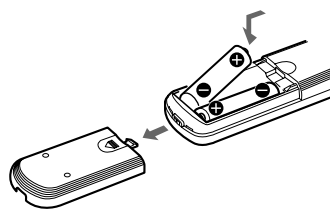

Wanneer de batterijen vervangen

Normaal gaan de batterijen ongeveer 6 maanden mee. Wanneer de luidsprekers niet meer op de afstandsbediening reageren, moet u de batterijen vervangen door nieuwe.

Opmerkingen

- Laat de afstandsbediening niet achter op een zeer warme of vochtige plaats.
- Gebruik geen nieuwe batterij samen met een oude.
- Stel de afstandsbedieningssensor niet bloot aan directe zonnestraling of sterke verlichting. Hierdoor kan de werking worden verstoord.
- Indien u de afstandsbediening gedurende lange tijd niet zult gebruiken, verwijder dan de batterijen om mogelijke schade door batterijlekkage en corrosie te voorkomen.

Het Systeem Aansluiten

De SA-F11 kan rechtstreeks worden aangesloten op de CD/DVD-speler, zonder receiver (versterker).

Merk op dat de aansluiting die in de gebruiksaanwijzing van de DVP-F11 beschreven staat, verschilt van deze die in deze gebruiksaanwijzing beschreven staat.

Controleer of alle componenten (met inbegrip van de subwoofer) zijn uitgeschakeld alvorens aan te sluiten.

Aansluiting op de DVP-F11

Deze configuratie geldt wanneer u gebruik maakt van de DVP-F11.

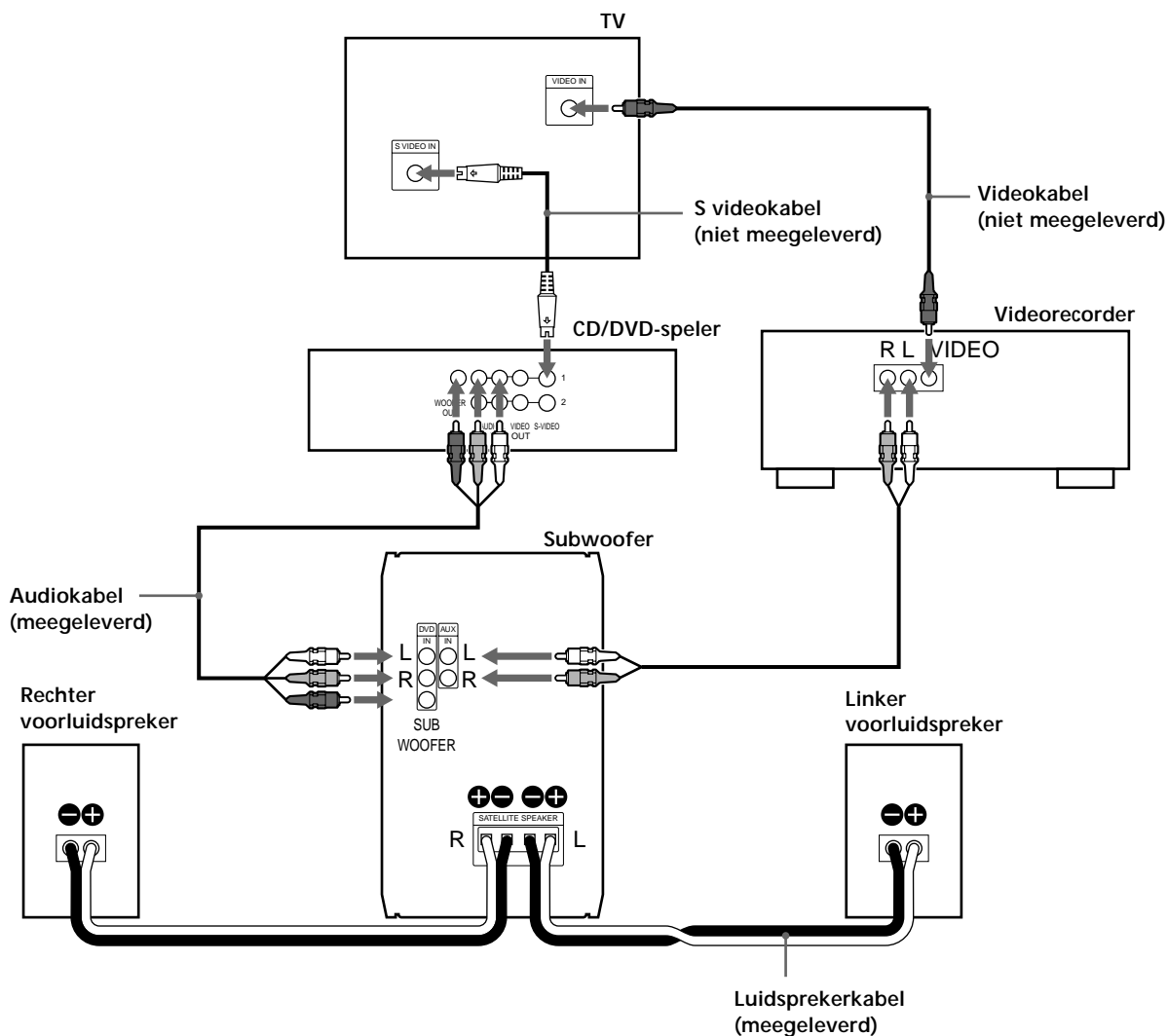

Benodigde kabels

Audiokabel (1) (meegeleverd)

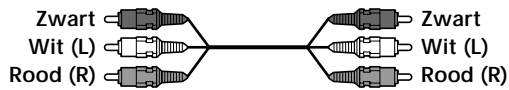

Bij het aansluiten van de kabels moet u ervoor zorgen dat de kleur van kabels en aansluitingen van de componenten overeenkomen: zwart op zwart, rood (rechts) op rood en wit (links) op wit. Sluit de stekkers stevig aan om gebrom en ruis te voorkomen.

Luidsprekerkabels (2) (meegeleverd)



Sluit de luidsprekers correct aan. Als + en - worden omgewisseld, is er minder bass.

Aansluiting op een andere component dan de DVP-F11

- Als uw DVD-speler is uitgerust met 2.1-kanaals aansluitingen, moet de SA-F11 op dezelfde manier worden aangesloten als de DVP-F11.
- Als uw DVD-speler is uitgerust met 5.1-kanaals aansluitingen, moet de SA-F11 als volgt worden aangesloten:
 - Verbind FRONT L/R van de DVD-speler met DVD IN L/R van de subwoofer.
 - Verbind WOOFER OUT van de DVD-speler met SUBWOOFER IN van de subwoofer.
 Na het aansluiten stelt u de achter- en middenluidsprekers in op "GEEN". Als u deze instelling niet kunt verrichten, sluit dan de DVD-speler aan op AUX IN.
- Als uw DVD-speler is uitgerust met 2-kanaals aansluitingen, moet u die verbinden met de AUX IN aansluitingen van de SA-F11.
- Als u een videorecorder aansluit op de SA-F11, moet u de AUX IN aansluiting van de SA-F11 gebruiken.

Instelling voor de DVD-speler

Voor de DVD-speler dient een bepaalde procedure te worden gevolgd, afhankelijk van de TV of andere componenten die moeten worden aangesloten. Gebruik het instelmenu om instellingen te wijzigen. Voor details omtrent instelmenu en TV-instelling, zie "Instellingen en afstellingen" in de gebruiksaanwijzing van de DVP-F11.

- De speler aansluiten op een breedbeeldtelevisie. Zet "TV TYPE" onder "SCHERMINSTELLING" in het instelmenu op "16:9" (standaardinstelling).
- De speler aansluiten op een gewone televisie. Zet "TV TYPE" onder "SCHERMINSTELLING" in het instelmenu op "4:3 LETTER BOX" of "4:3 PAN&SCAN".

De luidsprekers installeren

Bevestig de meegeleverde voetjes onderaan op de subwoofer en de luidsprekers.

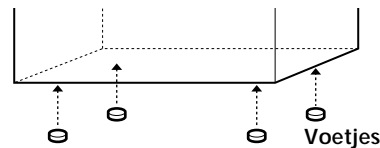

De voorluidsprekers kunnen met behulp van haken of moeren (in de handel verkrijgbaar) aan de muur worden bevestigd.

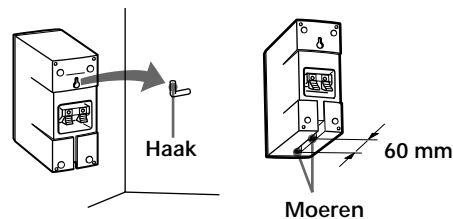

Opmerking

U dient zelf in te staan voor de juiste keuze en het correcte gebruik van bevestigingstoebehoren, en voor een correcte en veilige bevestiging van de luidsprekers.

Geluid Beluisteren

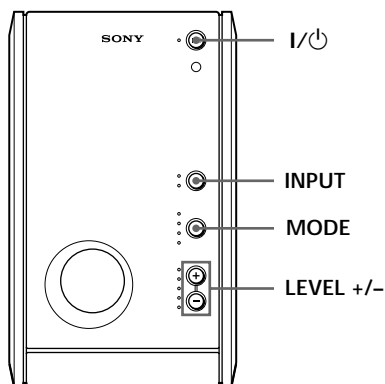

- 1 Zet de DVD-speler aan en breng een disc in.
- 2 Druk op I/⏻ om de subwoofer aan te schakelen. De indicator van de I/⏻ toets verandert van rood (wachtstand) naar groen.
- 3 Druk herhaaldelijk op INPUT tot de DVD indicator oplicht.
- 4 Druk herhaaldelijk op MODE tot de MASTER VOLUME indicator groen oplicht en hou vervolgens LEVEL - ingedrukt om het volume volledig dicht te zetten.
- 5 Druk op ▷ op de DVD-speler om de weergave te starten.
Druk op LEVEL + of - om het niveau te regelen.

U kunt het toonvolume regelen
Druk herhaaldelijk op MODE tot de geluidsniveau-indicator (SW VOL/BASS/TREBLE) die u wilt wijzigen oplicht en druk vervolgens op LEVEL + of - om het volume van het gekozen niveau te regelen.

Het toonniveau kan weer in de fabrieksinstelling worden gebracht
Hou LEVEL + en - ingedrukt en druk op I/⏻.

De subwoofer wordt automatisch aan- en uitgeschakeld wanneer er al dan niet een audiosignaal wordt ingevoerd (Auto Power functie). Wanneer er gedurende drie minuten geen audiosignaal wordt ingevoerd, schakelt de subwoofer over naar de wachtstand en wordt de I/⏻ indicator rood (Auto Power Off). Wanneer een audiosignaal wordt ingevoerd, schakelt de subwoofer automatisch aan en wordt de I/⏻ indicator groen (Auto Power On).

Opmerking

Als u de I/⏻ toets indrukt terwijl de subwoofer speelt, schakelt de subwoofer over naar de wachtstand. Druk nogmaals op de I/⏻ toets om hem weer aan te schakelen. Wanneer de toets niet binnen de drie minuten wordt ingedrukt, schakelt de Auto Power On functie de subwoofer automatisch aan.

Met behulp van de afstandsbediening

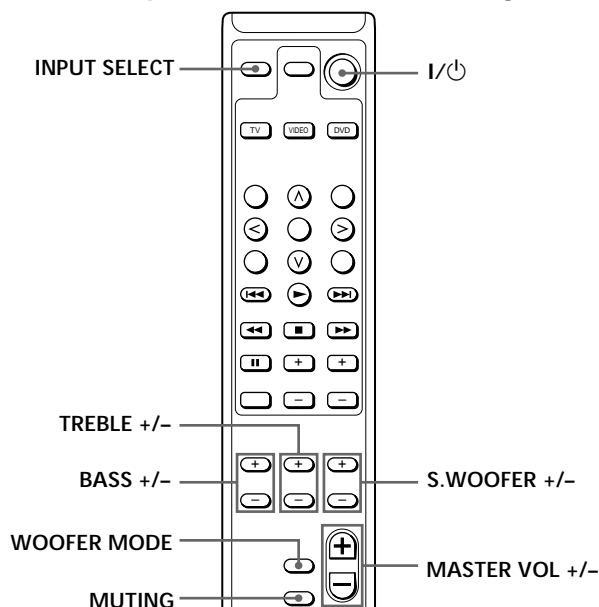

De onderstaande tabel geeft een overzicht van de handelingen die u kunt verrichten met behulp van de afstandsbediening.

Handeling	Druk op
Aan-/uitschakelen	I/⏻
Volume regelen	MASTER VOL + of -
Component selecteren	INPUT SELECT
Volume van elke toon regelen	
LFE *	S.WOOFER + of -
Lage tonen	BASS + of -
Hoge tonen	TREBLE + of -

* Laagfrequentie-effect

Opmerking

De toonniveau-indicator van de subwoofer verandert automatisch wanneer u het volume van elke toon regelt met de afstandsbediening.

U kunt de woofer mode veranderen afhankelijk van de bron

Druk op WOOFER MODE op de afstandsbediening (of druk tegelijkertijd op LEVEL + en - op de subwoofer). Als de SW VOL indicator op de subwoofer groen oplicht, wordt overgeschakeld naar de filmstand (fabrieksinstelling). Als de indicator rood oplicht, wordt overgeschakeld naar de muziekstand. U kunt naar de meest geschikte audiomix luisteren, afhankelijk van de bron.

U kunt het geluid onderdrukken

Hou MUTING op de afstandsbediening ingedrukt. Om het geluid te herstellen, drukt u op MASTER VOL + (of nogmaals op MUTING op de afstandsbediening).

Het Geluid Regelen

Met de "VES (Virtual Enhanced Surround)" mode in het schermmenu van de DVP-F11 kunt u zelfs zonder achterluidsprekers genieten van virtueel 3D-geluid. Sommige andere Sony DVD-spelers dan de DVP-F11 beschikken ook over een VES mode. Als de subwoofer geen geluid produceert wanneer u de VES mode selecteert, moet u de DVD-speler aansluiten op AUX IN van de subwoofer. Raadpleeg de gebruiksaanwijzing van uw DVD-speler voor meer details.

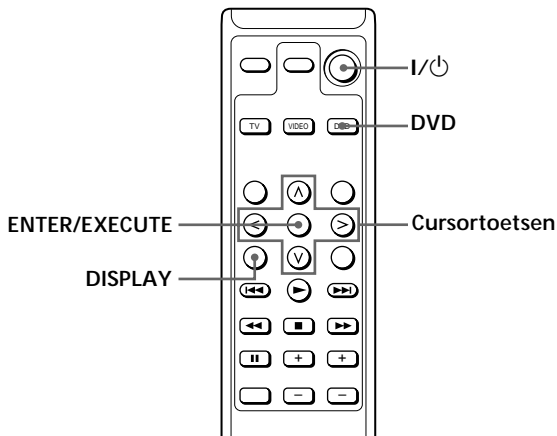

- 1 Zet uw TV, de DVP-F11 en de subwoofer aan.
- 2 Druk op DVD op de afstandsbediening. De DVD-toets licht op en u kunt de DVD-speler bedienen met de afstandsbediening van de subwoofer (zie pagina 8).
- 3 Druk op DISPLAY op de afstandsbediening. Het bedieningsmenu verschijnt op het TV-scherm.
- 4 Kies "VES" met behulp van de cursortoetsen (</>/v/Λ) op de afstandsbediening en druk vervolgens op > of ENTER/EXECUTE.

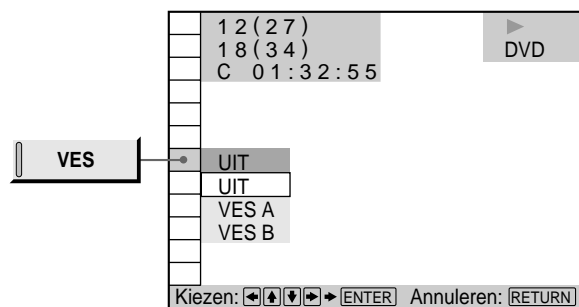

- 5 Kies "VES A" of "VES B" en druk op ENTER/EXECUTE.

Effecten van elk item

UIT

Produceert 2-kanaals signalen voor stereogeluid van CD's. 5-kanaals signalen van Dolby Digital geluid voor DVD's worden omgezet in 2-kanaals uitgangssignalen.

VES (Virtual Enhanced Surround) A

Maakt gebruik van driedimensionale geluidsbewerking om virtuele achterluidsprekers te creëren op basis van het geluid afkomstig van de voorluidsprekers (L, R) zonder dat er effectief achterluidsprekers moeten worden geïnstalleerd. De virtuele luidsprekers worden gereproduceerd zoals hieronder afgebeeld.

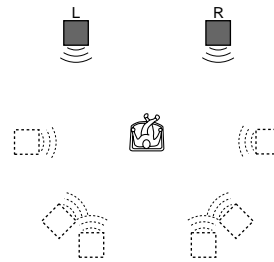

VES (Virtual Enhanced Surround) B

Maakt gebruik van driedimensionale geluidsbewerking om virtuele achterluidsprekers te creëren op basis van het geluid afkomstig van de voorluidsprekers (L, R) zonder dat er effectief achterluidsprekers moeten worden geïnstalleerd. De virtuele luidsprekers worden gereproduceerd zoals hieronder afgebeeld.

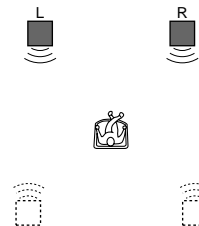

Opmerkingen

- U kunt "VES" niet kiezen wanneer "DOLBY DIGITAL" op "DOLBY DIGITAL" staat in "AUDIO INSTELLING".
- Wanneer de speler uitgangssignaal via OPTICAL en COAXIAL stuurt, is het surround effect alleen hoorbaar wanneer u "MPEG" op "PCM" zet onder "AUDIO INSTELLING".
- Bij sommige discs is er geen achtergeluid. 3D surround effect is dan niet mogelijk.
- Als u een item kiest, valt het geluid tijdelijk weg.
- Als het signaal geen surround component bevat, kan het effect moeilijk hoorbaar zijn, ook al kiest u "VES A" of "VES B".
- Zorg ervoor dat de voorluidsprekers en de luisterpositie een gelijkzijdige driehoek vormen, zoniet kunnen de effecten moeilijk hoorbaar zijn, ook al kiest u "VES A" of "VES B".
- Als u "VES A" of "VES B" kiest, zet dan de surround instellingen van de aangesloten apparatuur – bijvoorbeeld de versterker – op UIT.

Andere Sony Componenten Bedienen

Met de meegeleverde afstandsbediening kunnen ook andere Sony componenten zoals TV's, videorecorders en DVD-spelers worden bediend.

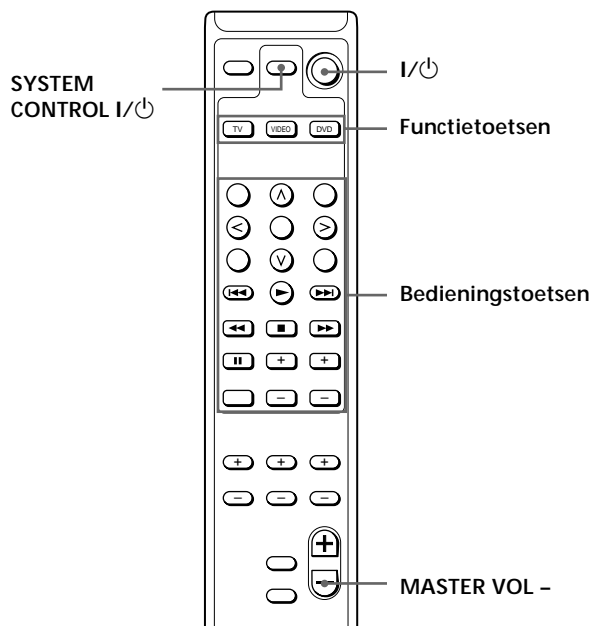

Voor u de afstandsbediening gebruikt voor de Sony component

De onderstaande tabel geeft een overzicht van de componenten waarvoor de afstandsbediening geschikt is.

Functietoets	Selecteerbare component(en)
TV	TV
VIDEO	Videorecorder 1 (Beta deck), Videorecorder 2 (8 mm deck), Videorecorder 3 (VHS deck)
DVD	DVD (speler)

De TV toets selecteert alleen de TV en de DVD toets alleen de DVD speler.

Gebruik de VIDEO toets om andere Sony componenten te kiezen. De VIDEO toets is af fabriek ingesteld op VTR 3 (VHS deck).

Om deze toetsen opnieuw toe te kennen, drukt u op de VIDEO toets terwijl u tegelijkertijd de toets indrukt die in de onderstaande tabel vermeld staat.

Druk op VIDEO en	Voor het kiezen van
TITLE	Videorecorder 1 (Beta)
^ (cursortoets omhoog)	Videorecorder 2 (8 mm)
MENU	Videorecorder 3 (VHS)

Alle fabrieksinstellingen herstellen

Druk op de I/⏻ toetsen bovenaan de afstandsbediening, en tegelijkertijd op MASTER VOL -. Alle parameters in de afstandsbediening worden gewist en de fabrieksinstellingen worden hersteld.

Andere Sony componenten bedienen

Volg de onderstaande procedure om eventuele andere Sony componenten te bedienen.

- 1 Druk op de functietoets op de afstandsbediening voor de betreffende component (TV, VIDEO of DVD). De gekozen component wordt geactiveerd.
- 2 Bedien de componenten met de bedieningstoetsen. Elke bedieningstoets op de afstandsbediening komt overeen met een basishandeling voor de Sony component.

Details omtrent het gebruik van elke bedieningstoets vindt u in de gebruiksaanwijzing van de betreffende Sony component.

 Als u een bedieningstoets indrukt De functietoets van de respectieve component (TV, VIDEO of DVD) knippert om aan te geven wat wordt bediend. Als op een bedieningstoets drukt die geen uitwerking heeft op de gebruikte Sony component, knippert geen enkele functietoets.

Andere Sony componenten uitschakelen

- 1 Druk op de functietoets van de Sony component die u wilt uitschakelen.
- 2 Druk op SYSTEM CONTROL I/⏻. De gekozen component schakelt over naar de wachtstand.

Storingen Verhelpen

Mocht u problemen hebben met uw luidsprekersysteem, raadpleeg dan de onderstaande lijst en volg de instructies. Als het probleem daarmee niet is opgelost, raadpleeg dan de dichtstbijzijnde Sony handelaar.

De luidsprekers produceren geen geluid.

- ➔ Controleer of alles correct is aangesloten.
- ➔ Regel het volume met LEVEL +/- (of MASTER VOL +/- op de afstandsbediening).
- ➔ Controleer of de bronkeuzeschakelaar van de subwoofer op de juiste bron staat.

De subwoofer produceert geen geluid.

- ➔ Als u de subwoofer aansluit op de DVP-F11, controleer dan of subwoofer is ingesteld op "JA".
- ➔ Als u de subwoofer aansluit op een andere component dan de DVP-F11, moet u de AUX IN aansluitingen van de subwoofer gebruiken.

De luidsprekers produceren brom of ruis.

- ➔ Controleer of alles correct is aangesloten.

Het geluid valt plots weg.

- ➔ Controleer of alles correct is aangesloten. Contact tussen ontblote luidsprekerkabels ter hoogte van de aansluitingen kan een kortsluiting veroorzaken.

Technische Gegevens

SS-MS11 (voorluidsprekers)

Luidsprekersysteem	Breedband, magnetisch afgeschermd
Luidsprekers	5 × 9 cm, conustype
Kasttype	Bass reflex
Nominale impedantie	6 ohm
Maximale belastbaarheid	
Maximaal ingangsvermogen:	100 watt
Gevoeligheid	86 dB (1 W, 1 m)
Frequentiebereik	90 Hz - 20.000 Hz
Afmetingen (b/h/d)	Ong. 68 × 151 × 135 mm, incl. rooster
Gewicht	Ong. 790 g per stuk

SA-WMS11 (subwoofer)

Systeem

Luidsprekersysteem	Actieve subwoofer, magnetisch afgeschermd
Luidspreker	Woofers: 13 cm, conustype, dubbele spreekspoel
Kasttype	SAW type
Weergavefrequentiebereik	40 Hz - 200 Hz

Uitgangsvermogen

Voor	20 W × 2
Subwoofer	20 W + 20W

Ingangen

DVD IN (ingangspenaansluitingen)
AUX IN (ingangspenaansluitingen)

Uitgangen

SPEAKER OUT (uitgangsaansluitingen)

Algemeen

Voeding	220 - 230 V AC, 50/60 Hz
Stroomverbruik	42 W
Afmetingen (b/h/d)	Ong. 145 × 237 × 373 mm
Gewicht	Ong. 6,3 kg

Meegeleverde toebehoren

Zie pagina 3.

Wijzigingen in ontwerp en technische gegevens voorbehouden zonder voorafgaande kennisgeving.

VARNING

Förebygg risken för elchocker genom att inte utsätta enheten för regn eller fukt.

Försiktighetsåtgärder

Säkerhet

Om något främmande föremål skulle råka hamna inne i enheten bör du genast koppla bort högtalarna och låta en kvalificerad tekniker undersöka den innan du använder den igen.

Strömkällor

- Nätkabeln får bara bytas ut av en behörig tekniker.
- Innan du använder högtalarna bör du kontrollera att drivspänningen stämmer överens med den spänning som du får av din lokala elleverantör. Drivspänningen finns angiven på högtalarnas baksida.
- Enheten är inte bortkopplad från nätspänningen så länge nätkabeln är ansluten till ett vägguttag. Det räcker alltså inte med att bara slå av strömbrytaren.
- Om du vet med dig att du inte kommer att använda högtalarna under en längre tid bör du koppla bort dem från vägguttaget. När du kopplar bort nätkabeln bör du fatta tag i kontakten. Dra aldrig i själva sladden.

Placering

- Installera inte utrustningen i ett slutet utrymme, t.ex. i en bokhylla, en inbyggnadslåda eller liknande.
- Placera inte högtalarna nära värmekällor eller i direkt solljus eller där de utsätts för mycket damm eller stötar.
- God ventilation är A och O när det gäller att förebygga onormal upphettning. Se därför till att du placerar högtalarna på en plats där luften kan cirkulera fritt och där ingenting kan komma åt att blockera ventilationsöppningarna.
- Dra eller släpa inte enheten längs golvet när du installerar den.

Rengöring

Rengör höljet, panelen och kontrollerna med en mjuk duk lätt fuktad med en mild tvättmedelslösning. Använd inte någon form av slipmedel, skurpulver eller lösningsmedel som alkohol eller bensen.

Om du får något problem med högtalarsystemet ber vi dig ta kontakt med närmaste Sony-återförsäljare.

Välkommen!

Tack för att du valde Sonys högtalarsystem SA-F11.

SA-F11 är ett aktivt högtalarsystem bestående av två främre högtalare och en subwoofer.

Tillsammans ger de ett naturtroget ljud av den typ som används på biografer och teatrar.

När du ansluter det här systemet till en Sony CD/DVD-spelare DVP-F11, kan du lyssna på 2,1-kanalig ljudåtergivning även utan extra förstärkare.

Med funktionen "VES" (Virtual Enhanced Surround), som du aktiverar med hjälp av menyn i DVP-F11, kan du få ett virtuellt 3D-ljud även utan bakre högtalare. Mer information om virtuellt 3D-ljud finns i handledningen till DVP-F11.

Andra komponenter som du kan ansluta till det här högtalarsystemet är:

- DVD-spelare med 5,1-kanalsutgångar och möjlighet att ange om högtalarna är anslutna till enheten eller ej.
- DVD-spelare med 2,1-kanalsutgångar (2 främre högtalare och en subwoofer).

Om den här handledningen

Innan du använder enheten bör du läsa igenom den här handledningen och sedan spara den för framtida referenser.

Konventioner

Följande symboler används i den här handledningen:



Anger att operationen kan utföras med fjärrkontrollen.



Indikerar tips som underlättar handhavandet.

INNEHÅLL

Komma igång

- Packa upp 3
- Ansluta systemet 4

Grunderna

- Lyssning 6
- Ställa in ljudet 7
- Styra andra Sony-komponenter 8

Ytterligare information

- Felsökning 9
- Specifikationer 9

Packa upp

Kontrollera att följande finns med i leveransen:

- Ljudkabel, 1,5 m (1)
- Högtalarkablar, 2,5 m (2)
- Fjärrkontroll (1)
- Sony R6-batterier (storlek AA) (2)
- Stödkuddar (12)

Sätta in batterier i fjärrkontrollen

Sätt in två R6-batterier (storlek AA) med polerna vända enligt märkningen (+ och -) i batterifacket. När du använder fjärrkontrollen riktar du den mot sensorn  på subwoofern.

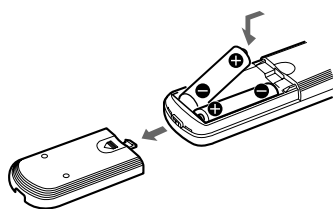

När batterierna bör bytas ut

Batterierna beräknas räcka ett halvår vid normal användning. När du inte längre kan styra enheten med fjärrkontrollen är det dags att byta ut batterierna mot nya.

Obs!

- Lämna inte fjärrkontrollen på en plats med hög luftfuktighet eller där det är mycket varmt.
- Använd inte ett gammalt batteri tillsammans med ett nytt.
- Utsätt inte fjärrkontrollen för direkt solljus eller ljuset från blixtaggregat. Om du gör det finns det risk för att fjärrkontrollen inte fungerar som den ska.
- Om du vet med dig att du inte kommer att använda fjärrkontrollen under en längre tid bör du ta ut batterierna. Då undviker du att fjärrkontrollen skadas av eventuellt batteriläckage och därmed följande korrosion.

Ansluta systemet

Du kan direkt koppla ihop SA-F11 med CD/DVD-spelaren utan att gå via en förstärkare.

Lägg märke till att de kopplingar som beskrivs i bruksanvisningen till DVP-F11 skiljer sig från de som beskrivs i här.

Se till att all utrustning (inklusive subwoofern) är avstängd innan du gör några anslutningar.

Ansluta till DVP-F11

Följande konfiguration gäller för DVP-F11.

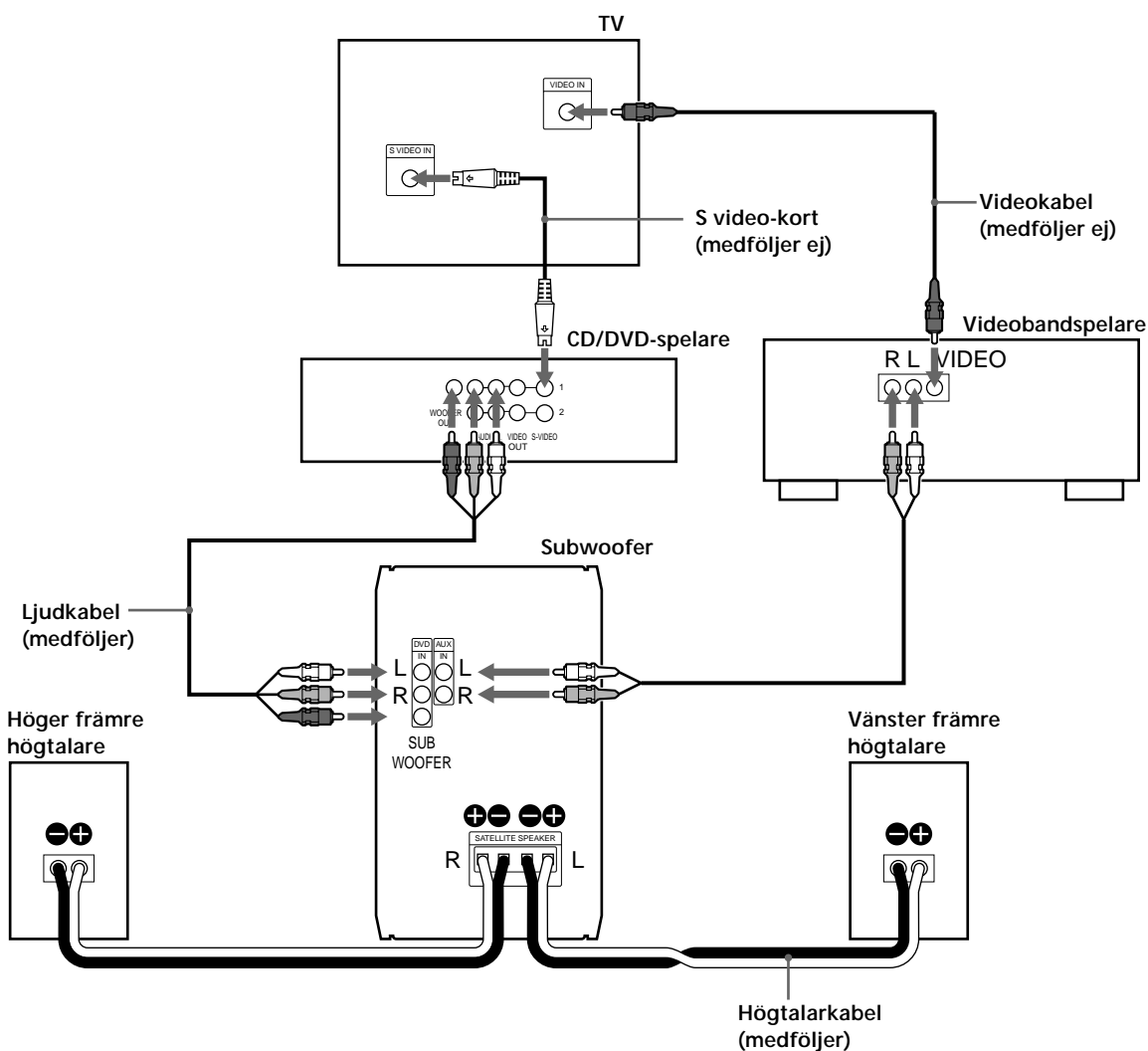

Kablage

Ljudkabel (1) (medföljer)

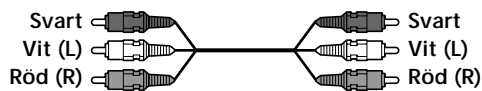

Följ färgmärkningen när du ansluter kablarna: Svart till Svart, Rött (höger) till Rött och Vitt (vänster) till Vitt. Se till att anslutningarna sitter stadigt så förebygger du problem med brum och brus.

Högtalarkablar (2) (medföljer)

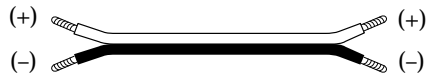

Se till att du ansluter högtalarterminalerna med korrekt polaritet. Om du vänder polerna fel (+ till -) förlorar du en del av basåtergivningen.

Ansluta till en annan komponent än DVP-F11

- Om DVD-spelaren är försedd med utgång för 2,1-kanaler, ansluter du SA-F11 på samma sätt som till DVP-F11.
- Om DVD-spelaren är försedd med utgång för 5,1-kanaler ansluter du SA-F11 på följande vis:
 - Anslut FRONT L/R på DVD-spelaren till DVD IN L/R på subwoofern.
 - Anslut WOOFER OUT på DVD-spelaren till SUBWOOFER IN på subwoofern.

När du är klar med anslutningarna ställer du in bakre och mittr högtalarna på "INGEN". Finns inte detta alternativ ansluter du DVD-spelaren till AUX IN-kontakterna.

- Om DVD-spelaren är försedd med utgång för 2-kanaler ansluter du dem till AUX IN-kontakterna på SA-F11.
- Om du ansluter en videobandspelare till SA-F11, ansluter du den till AUX IN-kontakterna på SA-F11.

Inställningar för DVD-spelaren

Du kan behöva göra vissa inställningar för DVD-spelaren beroende på TVn eller andra anslutna komponenter.

Gör inställningarna med hjälp av inställningsfönstret. Mer information om inställningsfönstret och TV-inställningarna finns i "Inställningar och justeringar" i den bruksanvisning som levereras med DVP-F11.

- Ansluta spelaren till en widescreen-TV
I inställningsfönstret ställer du "TV-TYP" i "SKÄRMINSTÄLLNINGAR" på "16:9" (standardinställningen).
- Ansluta spelaren till en vanlig TV
I inställningsfönstret ställer du "TV-TYP" i "SKÄRMINSTÄLLNINGAR" på "4:3 BREVLÅDEFORMAT" eller "4:3 PAN&SCAN".

Installera högtalarna

Fäst stödkuddarna (medföljer) på undersidan av högtalarna och subwoofern.

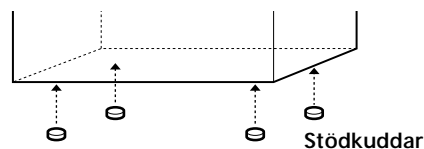

Om du vill kan du skruva fast högtalarna på väggen med hjälp av vanliga skruvdon som finns att köpa i handeln.

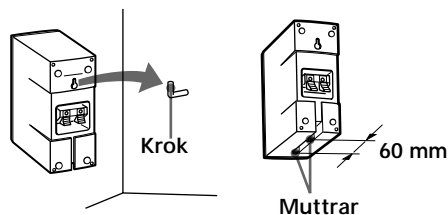

Obs!

Du är själv ansvarig för valet av fästordning och för att högtalarna sitter stadigt fästade.

Lyssning

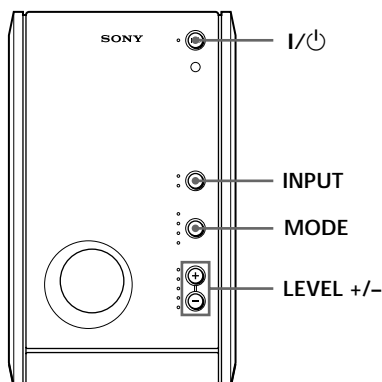

- 1 Slå på DVD-spelaren och sätt i en skiva.
- 2 Slå på subwoofern genom att trycka på I/⏻. Indikatorn till knappen I/⏻ växlar från rött (viloläge) till grönt.
- 3 Tryck på INPUT flera gånger tills indikatorn DVD tänds.
- 4 Tryck på MODE flera gånger tills indikatorn MASTER VOLUME lyser med grönt sken och tryck sedan på LEVEL - och håll den intryckt så att nivån ställs på minimum.
- 5 Starta uppspelningen genom att trycka på ▷ på DVD-spelaren. Justera ljudnivån genom att trycka på LEVEL + eller -.

Du kan justera volymen för ett visst tonområde
Tryck på MODE flera gånger tills indikatorn visas för det tonområde (SW VOL/BASS/TREBLE) som du vill ändra och ställ sedan in volymen för motsvarande tonområde genom att trycka på LEVEL + eller -.

Återställa tonnivån till fabriksinställningen
Tryck in och håll LEVEL + och - intryckta samtidigt som du trycker på I/⏻.

Subwoofern slås på och stängs av automatiskt beroende på om den nås av någon insignal eller ej (Auto Power Function)
Om subwoofern inte tagit emot någon signal under tre minuter växlar den över till vänteläge (standby) och indikatorn I/⏻ ändrar färg till rött (Auto Power Off). När en signal sänds slås subwoofern automatiskt på igen (Auto Power On) och indikatorn I/⏻ växlar över till grönt.

Obs!

Om du trycker på knappen I/⏻ samtidigt som du lyssnar på subwoofern, växlar subwoofern över till vänteläge (standby). Om du vill aktivera subwoofern igen trycker du på knappen I/⏻. Om du inte trycker på knappen igen inom tre minuter kommer subwoofern att aktiveras automatiskt (Auto Power On).

Styra med hjälp av fjärrkontrollen

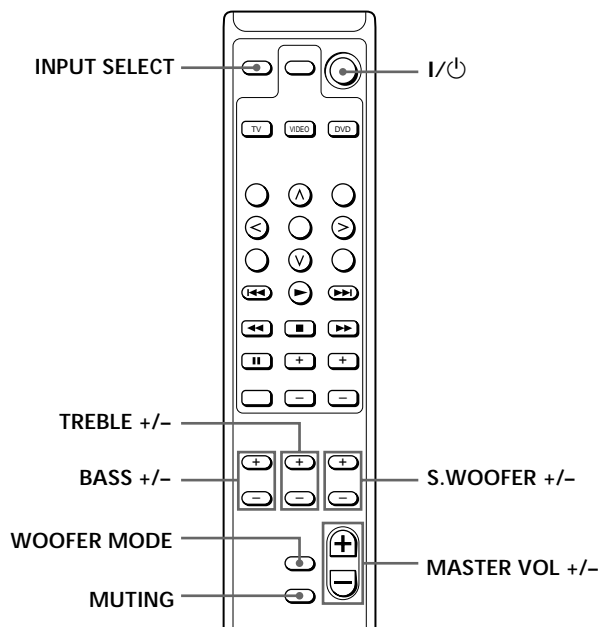

Nedanstående tabell visar vilka åtgärder du kan utföra med fjärrkontrollen.

För att	Tryck på
Slå på/av strömmen	I/⏻
Ställa in volymen	MASTER VOL + eller -
Välja komponent	INPUT SELECT
Ställa in volymen för ett visst tonområde	
LFE *	S.WOOFER + eller -
Bas	BASS + eller -
Diskant	TREBLE + eller -

* Lågfrekvent basljud

Obs!

Tonområdesindikatorn på subwoofern ändras automatiskt när du justerar volymen för de olika tonområdena med hjälp av fjärrkontrollen.

Du kan ändra subwooferställningen beroende på vilken ljudkälla du använder
Tryck på WOOFER MODE på fjärrkontrollen (eller tryck samtidigt på LEVEL + och - på subwoofern). När indikatorn SW VOL på subwoofern lyser grönt ändras inställningen till biografläge (fabriksinställningen). När indikatorn lyser rött ändras inställningen till musikläge. Du kan använda den inställning som du tycker passar bäst för det du lyssnar på.

Du kan dämpa ljudet

Tryck på MUTING på fjärrkontrollen.
När du vill slå på ljudet igen trycker du på MASTER VOL + (eller trycker en gång till på MUTING på fjärrkontrollen).

Ställa in ljudet

Även om du inte har bakre högtalare kan du få 3D-ljud med hjälp av funktionen "VES" (Virtual Enhanced Surround). Du aktiverar det virtuella 3D-ljudet via inställningsfönstret på DVP-F11.

Förutom DVP-F11 har också vissa andra Sony DVD-spelare också VES som alternativ. Om du inte, trots att du har valt VES-läget, kan höra ljudet från subwoofern, ansluter du DVD-spelaren till AUX IN-kontakterna på subwoofern.

Mer information finns i DVD-spelarens bruksanvisning.

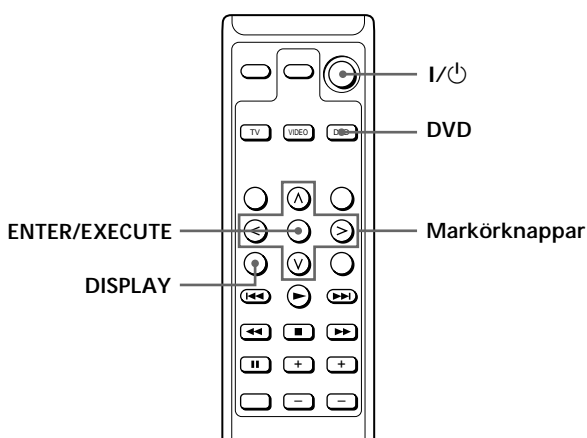

- 1 Slå på TVn, DVP-F11 och subwoofern.
- 2 Tryck på DVD på fjärrkontrollen. DVD-knappen lyser och du kan styra DVD-spelaren med hjälp av subwoofers fjärrkontroll (se sidan 8).
- 3 Tryck på DISPLAY på fjärrkontrollen. Kontrollmenyns teckenfönster visas på TV-skärmen.
- 4 Välj "VES" genom att trycka på markörknapparna (</>/v/Λ) på fjärrkontrollen, tryck sedan på > eller ENTER/EXECUTE.

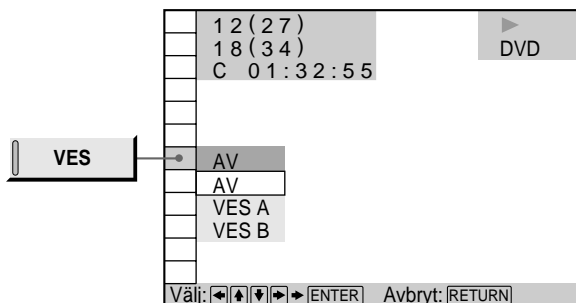

- 5 Välj "VES A" eller "VES B", tryck sedan på ENTER/EXECUTE.

Effekten av de olika alternativen

AV

Sänder ut 2-kanaligt stereoljud för CD-skivor. 5-kanalssystemet för Dolby Digital-ljud för DVD-skivor mixas ned till 2 kanaler innan det sänds ut.

VES A (Virtual Enhanced Surround)

Använder sig av en 3D-ljudbild för att skapa virtuella bakre högtalare med hjälp av de främre högtalarna (L, R) utan att det finns några bakre högtalare inkopplade. Hur de virtuella högtalarna uppfattas placerade visas på bilden nedan.

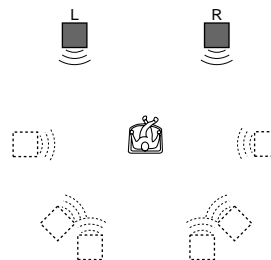

VES B (Virtual Enhanced Surround)

Använder sig av en 3D-ljudbild för att skapa virtuella bakre högtalare med hjälp av de främre högtalarna (L, R) utan att det finns några bakre högtalare inkopplade. Hur de virtuella högtalarna uppfattas placerade visas på bilden nedan.

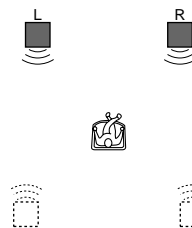

Obs!

- Du kan inte välja "VES" när "DOLBY DIGITAL" är inställt på "DOLBY DIGITAL" i "LJUDINSTÄLLNINGAR".
- Om signalen kommer från OPTICAL och COAXIAL hörs bara surroundeffekten när du ställer "MPEG" på "PCM" i "LJUDINSTÄLLNINGAR".
- På vissa skivor finns inte något bakre ljud inspelat. I så fall kan du inte få någon 3D-surroundeffekt.
- När du väljer ett alternativ dämpas ljudet ett ögonblick.
- När signalen som spelas upp inte innehåller komponenten för surroundljud kan effekten vara svår att uppfatta även om du väljer "VES A" eller "VES B".
- Placera högtalarna så att de bildar en liksidig triangel mot platsen du lyssnar från, annars kan effekterna vara svåra att uppfatta även om du väljer "VES A" eller "VES B".
- När du väljer "VES A" eller "VES B", ställer du inställningarna för surroundljudet på den avslutna utrustningen, som t.ex. förstärkaren, på AV.

Styra andra Sony-komponenter

Du kan använda den medföljande fjärrkontrollen till att styra Sony-komponenter, som t.ex. TV-apparater, videobandspelare och DVD-spelare.

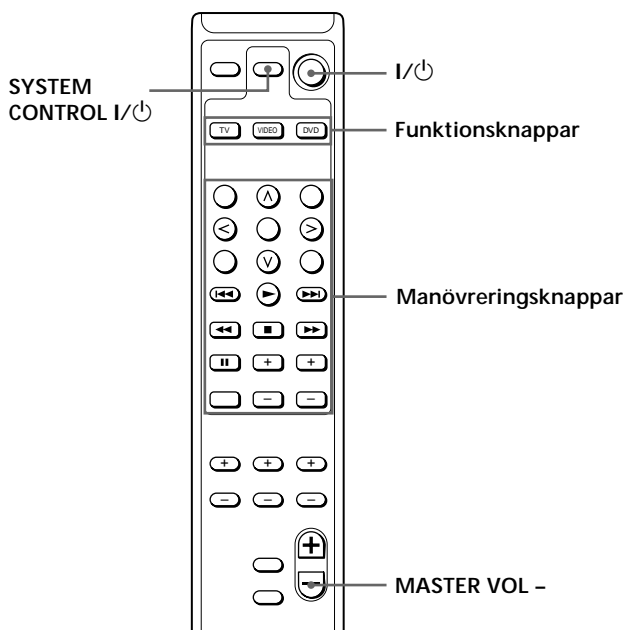

Innan du använder fjärrkontrollen för Sony-komponenten

Tabellen nedan visar de komponenter fjärrkontrollen kan styra.

Funktionsknapp	Komponenter du kan välja
TV	TV (apparat)
VIDEO	VTR 1 (Beta-däck), VTR 2 (8 mm däck), VTR 3 (VHS-däck)
DVD	DVD (spelare)

TV-knappen väljer bara TV-apparaten och DVD-knappen bara DVD-spelaren.

Välj andra Sony-komponenter med hjälp av VIDEO-knappen. VIDEO-knappen är fabriksinställd på VTR 3 (VHS-videobandspelare).

Om du vill tilldela knapparna andra funktioner trycker du på VIDEO-knappen samtidigt som du trycker på knappen som visas i nedanstående tabell.

Tryck på VIDEO och	För att välja
TITLE	VTR 1 (Beta)
^ (knapp för "markör uppåt")	VTR 2 (8 mm)
MENU	VTR 3 (VHS)

Återställa alla inställningar till fabriksinställningarna

Tryck på båda I/⏻-knapparna överst på fjärrkontrollen samtidigt som du trycker på MASTER VOL -.

Alla parametrar som sparats i fjärrkontrollen raderas och återställs till motsvarande fabriksinställningar.

Styra andra Sony-komponenter

Följ anvisningarna i nedanstående procedur för att styra andra Sony-komponenter som du eventuellt har tillgång till.

- 1 Tryck på funktionsknappen på fjärrkontrollen för den komponent du ska använda (TV, VIDEO eller DVD).
Den komponent du valde aktiveras.
- 2 Styra komponenterna med manövreringsknapparna.
Varje manövreringsknapp på fjärrkontrollen motsvarar de grundläggande funktioner som finns på Sony-komponenten.

Mer information om hur du använder de olika manövreringsknapparna finns i bruksanvisningen som följer med respektive Sony-komponent.

 När du trycker på en manövreringsknapp Funktionsknappen för respektive komponent (TV, VIDEO eller DVD) blinkar för att visa vilken komponent som används. Om du trycker på en manövreringsknapp som saknar motsvarande funktion på den Sony-komponent som används, blinkar ingen av funktionsknapparna.

Stänga av andra Sony-komponenter

- 1 Tryck på funktionsknappen för den Sony-komponent du vill stänga av.
- 2 Tryck på SYSTEM CONTROL I/⏻.
Den valda komponenten växlar till standbyläge.

Felsökning

Skulle du få något problem med högtalarsystemet kan du använda följande lista och pröva de föreslagna åtgärderna. Om problemet kvarstår kontaktar du din närmaste Sony-återförsäljare.

Inget ljud hörs från högtalarsystemet.

- ➔ Kontrollera att alla anslutningar är rätt utförda.
- ➔ Ställ in volymen genom att trycka på LEVEL +/- (eller MASTER VOL +/- på fjärrkontrollen).
- ➔ Kontrollera att väljaren för programkälla på subwoofern är ställd på rätt programkälla.

Inget ljud hörs från subwoofern.

- ➔ När du ansluter subwoofern till DVP-F11 ska inställningen för subwoofern stå på "JA".
- ➔ När du ansluter subwoofern till en annan komponent än just DVP-F11 ansluter du den till AUX IN-kontakterna på subwoofern.

Brum eller störande ljud hörs från högtalarutgången.

- ➔ Kontrollera att alla anslutningar är rätt utförda.

Ljudet har plötsligt upphört.

- ➔ Kontrollera att alla anslutningar sitter som de ska. Kontakt mellan oisolerade högtalarkablar vid högtalaranslutningarna (terminalerna) kan orsaka kortslutning.

Specifikationer

SS-MS11 (främre högtalare)

Högtalarsystem	Bredbands, magnetiskt avskärmat
Högtalarenheter	5 × 9 cm, kontyp
Högtalarlåda	Basreflex
Uppmätt impedans	6 ohm
Effekt	
Maximal ineffekt:	100 watt
Känslighet	86 dB (1 W, 1 m)
Frekvensomfång	90 Hz - 20 000 Hz
Dimensioner (b/h/d)	Ca. 68 × 151 × 135 mm, inklusive fronten
Vikt	Ca. 790 g / st

SA-WMS11 (subwoofer)

System

Högtalarsystem	Aktiv subwoofer, magnetiskt avskärmat
Högtalarenhet	Woofer: 13 cm, kontyp, DualVoice-spole
Högtalarlåda	SAW-typ
Återgivet frekvensomfång	40 Hz - 200 Hz

Uteffekt

Främre	20 W × 2
Subwoofer	20 W + 20 W

Ingångar

DVD IN (ingångar)	
AUX IN (ingångar)	

Utgångar

SPEAKER OUT (terminal för utgångar)

Allmänt

Strömförsörjning	220 - 230 V AC, 50/60 Hz
Strömförbrukning	42 W
Dimensioner (b/h/d)	Ca. 145 × 237 × 373 mm
Vikt	Ca. 6,3 kg

Medföljande tillbehör

Se sidan 3.

Rätt till ändring av utförande och specifikationer förbehålles.

AVVERTENZA

Per evitare il rischio di scosse elettriche, non esporre l'apparecchio alla pioggia o all'umidità.

Precauzioni

Sicurezza

Se liquidi o oggetti solidi dovessero penetrare nell'apparecchio, scollegare il sistema diffusori e contattare personale qualificato prima di utilizzarlo ulteriormente.

Fonti di alimentazione

- Il cavo di alimentazione CA deve essere sostituito esclusivamente presso un centro di assistenza.
- Prima di utilizzare i diffusori, verificare che la tensione operativa sia uguale a quella locale. La tensione operativa è indicata nella targhetta situata nella parte posteriore dei diffusori.
- Anche se viene spento, l'apparecchio non è scollegato dall'alimentazione CA fintanto che rimane collegato alla presa di rete.
- Se si prevede di non utilizzare i diffusori per un lungo periodo di tempo, assicurarsi di scollegarli dalla presa di rete. Per scollegare il cavo di alimentazione CA, afferrarlo dalla spina e mai dal cavo stesso.

Sistemazione

- Non installare l'apparecchio in uno spazio chiuso, come in una libreria o in un armadietto.
- Non collocare i diffusori in prossimità di fonti di calore né in luoghi soggetti alla luce solare diretta, a polvere eccessiva o a vibrazioni meccaniche.
- Una buona ventilazione è necessaria per prevenire il surriscaldamento interno. Collocare i diffusori in un luogo ben ventilato e in modo che le prese di ventilazione sul lato posteriore non vengano bloccate.
- Durante l'installazione non trascinare l'apparecchio sul pavimento.

Pulizia

Pulire il rivestimento, il pannello e i comandi con un panno morbido leggermente imbevuto con una soluzione detergente neutra. Non utilizzare alcun tipo di spugna o polvere abrasiva né solventi quali alcool o benzene.

Nel caso di domande o problemi relativi al sistema diffusori, contattare il rivenditore Sony più vicino.

Congratulazioni!

Grazie per avere acquistato il sistema diffusori SA-F11 Sony.

SA-F11 è un sistema diffusori attivi dotato di due diffusori anteriori e di un subwoofer.

Quando si collega questo sistema al lettore CD/DVD Sony, DVP-F11, è possibile ottenere un suono surround con canale 2,1 anche se non è presente un ricevitore (amplificatore).

Utilizzando il modo "VES (Virtual Enhanced Surround-surround virtuale amplificato)" nel menu a schermo del DVP-F11 è possibile ottenere un suono 3D virtuale anche senza diffusori posteriori. Per ulteriori informazioni sul suono 3D virtuale, consultare le istruzioni in dotazione con il DVP-F11. Altri apparecchi che è possibile collegare al sistema diffusori:

- Un lettore DVD dotato di prese di uscita con canale 5,1, sul quale è possibile determinare se i diffusori sono collegati all'apparecchio o meno.
- Un lettore DVD dotato di uscite con canale 2,1 (2 diffusori anteriori e un subwoofer).

Informazioni sul presente manuale

Prima di utilizzare l'apparecchio, leggere attentamente il presente manuale e conservarlo per riferimenti futuri.

Convenzioni

Nel presente manuale vengono utilizzate le seguenti icone:



Indica la possibilità di effettuare le operazioni con il telecomando.



Indica suggerimenti per facilitare le operazioni.

INDICE

Operazioni preliminari

- Disimballaggio 3
- Collegamento del sistema 4

Operazioni di base

- Ascolto del suono 6
- Regolazione dell'audio 7
- Utilizzo di altri apparecchi Sony 8

Informazioni aggiuntive

- Guida alla soluzione dei problemi 9
- Caratteristiche tecniche 9

Disimballaggio

Verificare che i seguenti oggetti siano presenti:

- Cavo di collegamento audio, 1,5 m (1)
- Cavi di collegamento dei diffusori, 2,5 m (2)
- Telecomando (1)
- Pile Sony R6 (formato AA) (2)
- Cuscinetti (12)

Installazione delle pile nel telecomando

Inserire due pile R6 (formato AA) in modo che la polarità corrisponda ai segni + e - nello scomparto pile. Quando si utilizza il telecomando, puntarlo in direzione del sensore a distanza  del subwoofer.

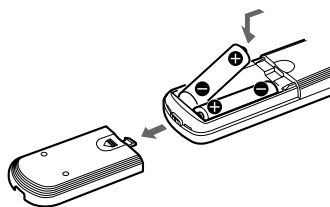

Sostituzione delle pile

In condizioni normali le pile hanno una durata di circa 6 mesi. Quando il telecomando non ha più alcun effetto sui diffusori, sostituire entrambe le pile con altre nuove.

Note

- Non lasciare il telecomando in un luogo estremamente caldo o umido.
- Non utilizzare una pila nuova con una vecchia.
- Non esporre il sensore a distanza alla luce solare diretta o a lampade, onde evitare problemi di funzionamento.
- Se si prevede di non utilizzare il telecomando per un lungo periodo, rimuovere le pile onde evitare danni dovuti a perdite di elettrolita o a corrosione.

Collegamento del sistema

È possibile collegare l'SA-F11 direttamente al lettore CD/DVD senza il ricevitore (amplificatore).
Si noti che i collegamenti descritti nel manuale delle istruzioni in dotazione con il DVP-F11 sono diversi da quelli descritti nel presente manuale.
Prima di effettuare i collegamenti, assicurarsi di spegnere tutti gli apparecchi (subwoofer compreso).

Collegamento al DVP-F11

Questa configurazione viene utilizzata con il DVP-F11.

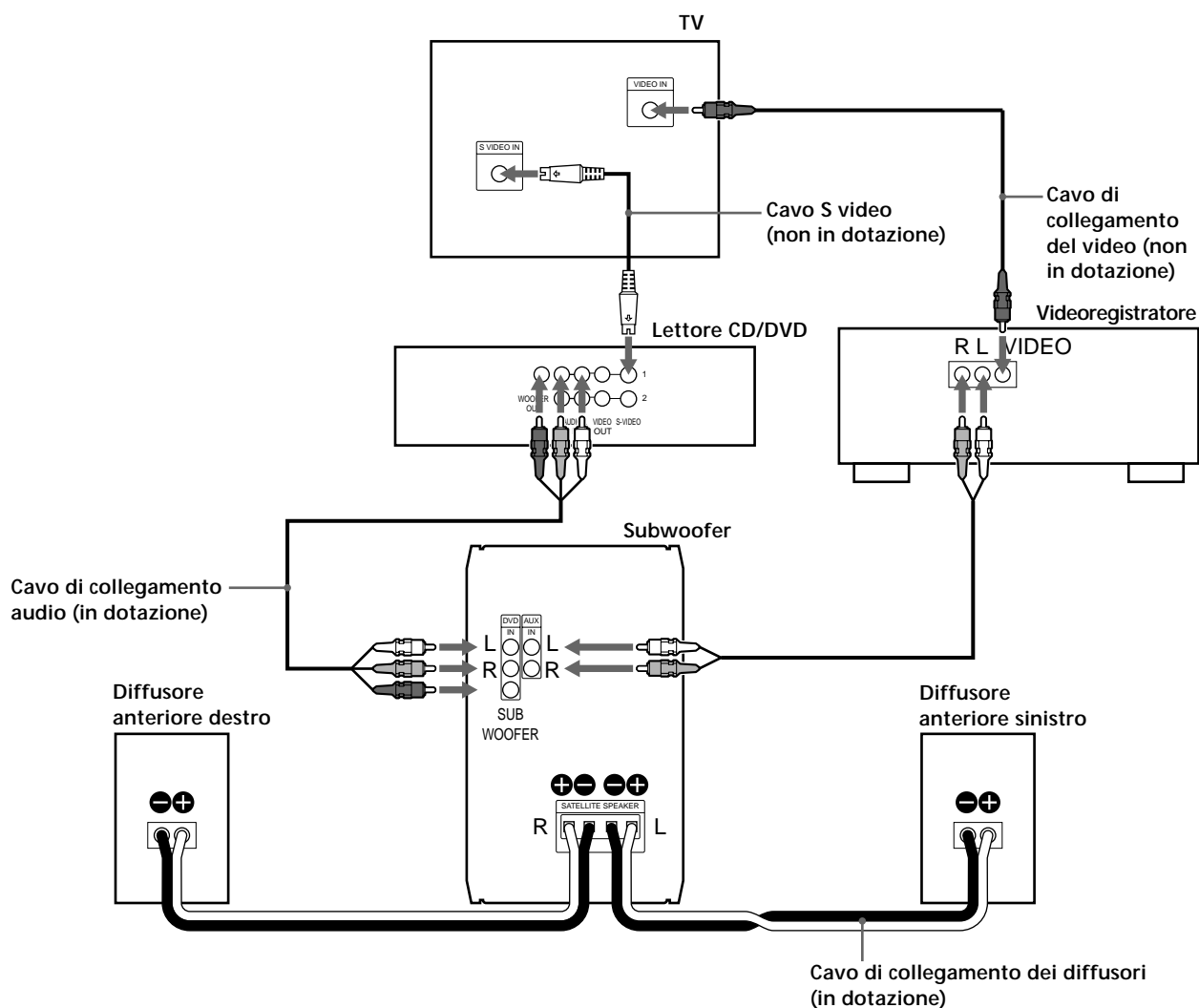

Cavi necessari

Cavo di collegamento audio (1) (in dotazione)

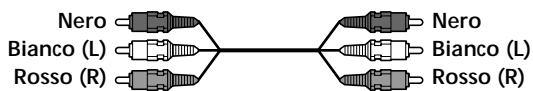

Quando vengono collegati i cavi, assicurarsi che i cavi a codice colore corrispondano alle prese appropriate degli apparecchi: nero con nero, rosso (destro) con rosso e bianco (sinistro) con bianco. Per evitare che si generino ronzii o disturbi, assicurarsi di effettuare i collegamenti saldamente.

Cavi di collegamento dei diffusori (2) (in dotazione)



Assicurarsi che i terminali dei diffusori corrispondano alle prese appropriate. Se i collegamenti sono invertiti (+ con -), non sarà possibile sentire i bassi.

Collegamento ad un apparecchio diverso dal DVP-F11

- Se il lettore DVD è dotato di prese di uscita con canale 2,1, collegare l'SA-F11 come il DVP-F11.
- Se il lettore DVD è dotato di prese di uscita con canale 5,1, collegare l'SA-F11 come indicato di seguito:
 - Collegare FRONT L/R del lettore DVD a DVD IN L/R del subwoofer.
 - Collegare WOOFER OUT del lettore DVD a SUBWOOFER IN del subwoofer.

Una volta terminati i collegamenti, impostare il diffusore centrale e quello posteriore su "NESSUNO". Se non è possibile effettuare questa impostazione, collegare il lettore DVD alle prese AUX IN.

- Se il lettore DVD è dotato di prese di uscita a 2 canali, collegarlo alle prese AUX IN dell'SA-F11.
- Se si collega un videoregistratore all'SA-F11, collegarlo alle prese AUX IN.

Impostazione del lettore DVD

In base all'apparecchio TV o ad altri apparecchi da collegare, è necessario eseguire alcune procedure per il lettore DVD.

Per modificare le impostazioni, utilizzare il display di impostazione. Per ulteriori informazioni sul display di impostazione e sull'impostazione dell'apparecchio TV, consultare la sezione "Impostazioni e regolazioni" nel manuale delle istruzioni in dotazione con il DVP-F11.

- Collegamento del lettore ad un apparecchio TV a schermo ampio
Nel display di impostazione, impostare "TIPO TV" in "IMPOSTAZIONE SCHERMO" su "16:9" (impostazione predefinita).
- Collegamento del lettore ad un apparecchio TV convenzionale
Nel display di impostazione, impostare "TIPO TV" in "IMPOSTAZIONE SCHERMO" su "4:3 LETTER BOX" o su "4:3 PAN SCAN".

Impostazione dei diffusori

Fissare i cuscinetti in dotazione nella parte inferiore del subwoofer e dei diffusori.

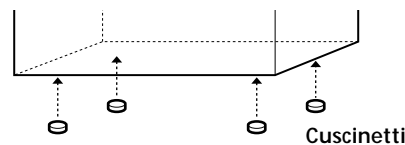

È possibile appendere o installare i diffusori anteriori al muro utilizzando dei ganci o dei dadi disponibili in commercio.

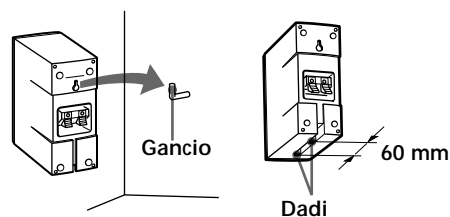

Nota

L'utente è l'unico responsabile della scelta e dell'utilizzo appropriato dei supporti di montaggio acquistati. È inoltre responsabile dell'installazione adeguata e sicura dei diffusori.

Ascolto del suono

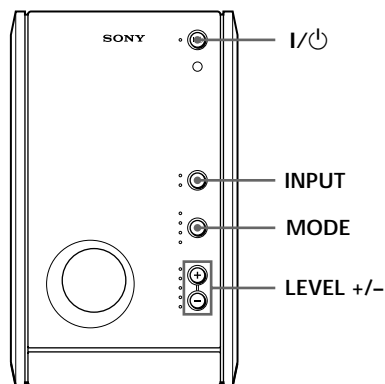

- 1 Attivare il lettore DVD e inserire un disco.
- 2 Per attivare il subwoofer, premere I/Power. L'indicatore del tasto I/Power passa da rosso (modo di attesa) a verde.
- 3 Premere più volte INPUT finché l'indicatore DVD non si illumina.
- 4 Premere più volte MODE finché l'indicatore MASTER VOLUME non si illumina in verde, quindi premere e tenere premuto LEVEL - per regolare al minimo il volume.
- 5 Per avviare la riproduzione, premere Play sul lettore DVD.
Per regolare il volume, premere LEVEL + o -.

💡 Possibilità di regolare il volume selezionando il livello del tono
Premere più volte MODE finché l'indicatore del livello sonoro (SW VOL/BASS/TREBLE) che si desidera modificare non si illumina, quindi premere LEVEL + o - per regolare il volume del livello del tono selezionato.

💡 È possibile riportare il livello del tono all'impostazione di fabbrica
Premere e tenendo premuto LEVEL + e -, premere I/Power.

💡 Il subwoofer si accende e si spegne automaticamente a seconda che il segnale audio sia stato immesso o meno (funzione di accensione automatica)
Se non viene immesso alcun segnale audio per tre minuti, il subwoofer entra nel modo di attesa e l'indicatore I/Power diventa rosso (spegnimento automatico). Quando viene immesso un segnale audio, il subwoofer si accende automaticamente e l'indicatore I/Power diventa verde (accensione automatica).

Nota

Se viene premuto il tasto I/Power durante l'ascolto tramite il subwoofer, quest'ultimo entra nel modo di attesa. Per attivarlo, premere di nuovo il tasto I/Power. Se il tasto non viene premuto di nuovo entro tre minuti, la funzione di accensione automatica attiva il subwoofer automaticamente.

Utilizzo con il telecomando

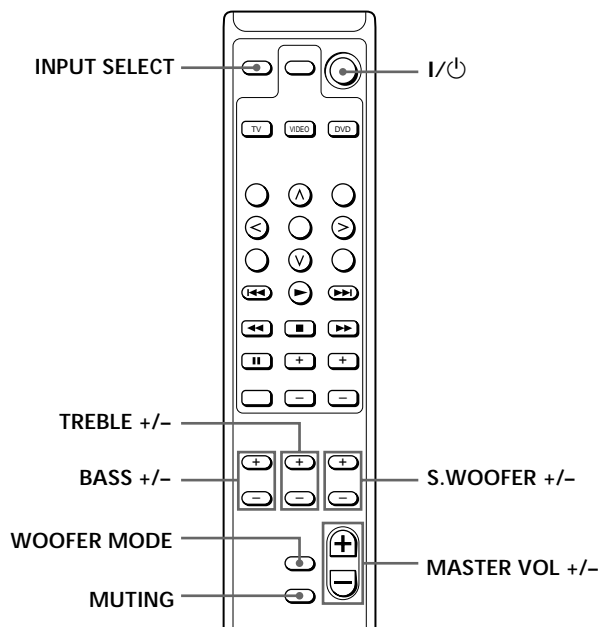

La tabella seguente indica le operazioni effettuabili con il telecomando.

Per	Premere
Accendere/spgnere	I/Power
Regolare il volume	MASTER VOL + o -
Selezionare l'apparecchio	INPUT SELECT
Regolare il volume di ciascun tono	
LFE *	S.WOOFER + o -
Bassi	BASS + o -
Acuti	TREBLE + o -

* Effetto di bassa frequenza

Nota

L'indicatore del livello del tono del subwoofer cambia automaticamente quando viene regolato il volume di ciascun tono con il telecomando.

💡 Possibilità di modificare il modo del woofer in base alla sorgente

Premere WOOFER MODE sul telecomando (oppure contemporaneamente LEVEL + e - sul subwoofer). Quando l'indicatore SW VOL sul subwoofer si illumina in verde, il modo passa al modo film (impostazione di fabbrica). Quando l'indicatore si illumina in rosso, il modo passa al modo musica. A seconda della sorgente, è possibile ascoltare l'audio mix più adatto.

💡 Possibilità di disattivare l'audio

Premere MUTING sul telecomando.
Per riattivare l'audio, premere MASTER VOL + (oppure di nuovo MUTING sul telecomando).

Regolazione dell'audio

Quando si utilizza il modo "VES (Virtual Enhanced Surround-surround virtuale amplificato)" nel menu a schermo del DVP-F11, è possibile ottenere un suono 3D virtuale anche senza diffusori posteriori.

Anche alcuni lettori DVD Sony diversi dal DVP-F11 sono dotati del modo VES. Se non è possibile sentire l'audio dal subwoofer nonostante il modo VES sia stato selezionato, collegare il lettore DVD alle prese AUX IN del subwoofer.

Per ulteriori informazioni, consultare le istruzioni in dotazione con il lettore DVD.

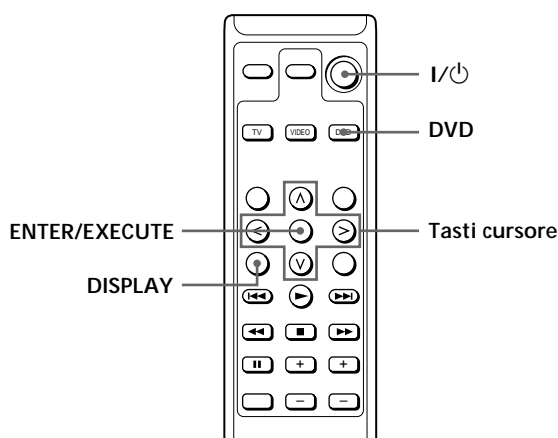

- 1 Accendere l'apparecchio TV, il DVP-F11 e il subwoofer.
- 2 Premere DVD sul telecomando. Il tasto DVD si illumina e sarà possibile utilizzare il lettore DVD con il telecomando del subwoofer (vedere a pagina 8).
- 3 Premere DISPLAY sul telecomando. Sullo schermo dell'apparecchio TV appare il display del menu di controllo.
- 4 Selezionare "VES" premendo i tasti cursore (</>/>/</>) sul telecomando, quindi premere > o ENTER/EXECUTE.

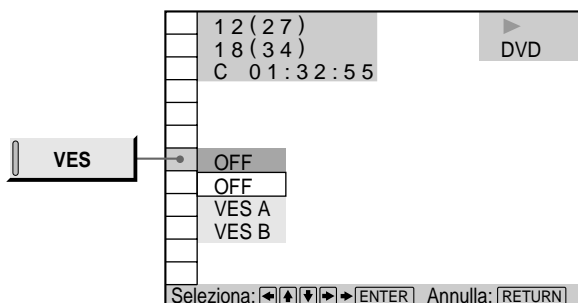

- 5 Selezionare "VES A" o "VES B" e premere ENTER/EXECUTE.

Funzioni delle voci

OFF

Emette segnali a 2 canali per il suono stereo per i CD. I segnali a 5 canali del suono Dolby Digital per i DVD vengono immessi nei 2 canali in uscita.

VES (Virtual Enhanced Surround-surround virtuale amplificato) A

Utilizza il suono 3D per creare diffusori posteriori virtuali a partire dal suono dei diffusori anteriori (L, R) senza utilizzare diffusori posteriori reali. I diffusori virtuali vengono riprodotti come illustrato di seguito.

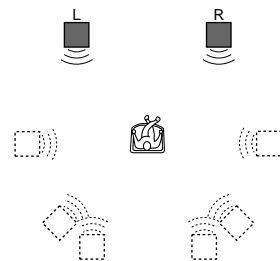

VES (Virtual Enhanced Surround-surround virtuale amplificato) B

Utilizza il suono 3D per creare diffusori posteriori virtuali a partire dal suono dei diffusori anteriori (L, R) senza utilizzare diffusori posteriori reali. I diffusori virtuali vengono riprodotti come illustrato di seguito.

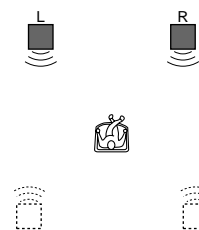

Note

- Quando "DOLBY DIGITAL" è impostato su "DOLBY DIGITAL" in "IMPOSTAZIONE AUDIO", non è possibile selezionare "VES".
- Se il lettore emette il segnale da OPTICAL e COAXIAL, è possibile sentire l'effetto surround solo se si è impostato "MPEG" su "PCM" nel display di impostazione "IMPOSTAZIONE AUDIO".
- Alcuni dischi non hanno il suono posteriore. In questo caso non è possibile ottenere l'effetto 3D.
- Quando viene selezionata una voce, l'audio viene disattivato momentaneamente.
- Quando nel segnale di riproduzione non è presente la componente surround, potrebbe risultare difficile l'ascolto degli effetti sonori anche se è stato selezionato "VES A" o "VES B".
- Posizionare i diffusori in modo che formino un triangolo equilatero con la posizione di ascolto, diversamente potrebbe risultare difficile l'ascolto degli effetti sonori anche se è stato selezionato "VES A" o "VES B".
- Quando viene selezionato "VES A" o "VES B", regolare le impostazioni surround degli apparecchi collegati, ad esempio dell'amplificatore, su OFF.

Utilizzo di altri apparecchi Sony



È possibile utilizzare il telecomando in dotazione con apparecchi Sony quali apparecchi TV, videoregistratori e lettori DVD.

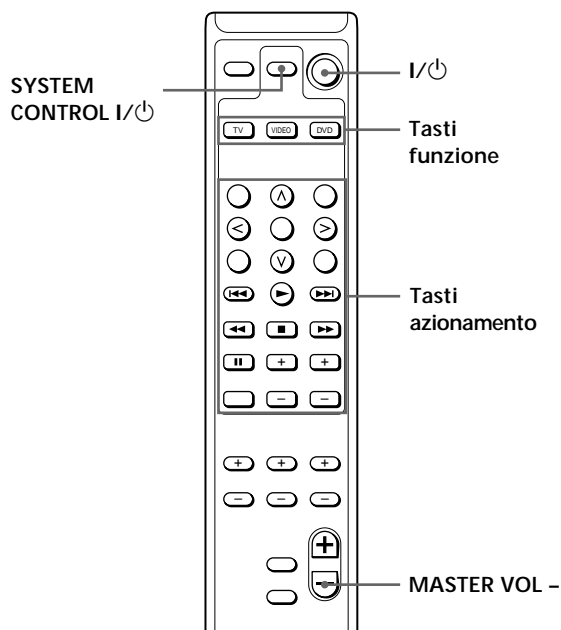

Prima di utilizzare il telecomando per l'apparecchio Sony

La seguente tabella indica gli apparecchi che possono essere utilizzati con questo telecomando.

Tasto funzione	Apparecchi selezionabili
TV	TV (set)
VIDEO	VTR 1 (piastra Beta), VTR 2 (piastra da 8 mm), VTR 3 (piastra VHS)
DVD	DVD (lettore)

Con il tasto TV è possibile selezionare solo l'apparecchio TV e con il tasto DVD è possibile selezionare solo il lettore DVD.

Utilizzare il tasto VIDEO per selezionare qualsiasi altro apparecchio Sony. Il tasto VIDEO è preimpostato su VTR 3 (piastra VHS).

Per modificare l'impostazione di questi dati, premere il tasto VIDEO contemporaneamente al tasto indicato nella tabella qui sotto.

Premere VIDEO e	Per selezionare
TITLE	VTR 1 (Beta)
Λ (tasto cursore verso l'alto)	VTR 2 (8 mm)
MENU	VTR 3 (VHS)

Ripristino di tutte le impostazioni

Premere entrambi i tasti I/⏻ nella parte superiore del telecomando e contemporaneamente MASTER VOL -. Tutte le impostazioni salvate nel telecomando vengono cancellate e ripristinate.

Utilizzo di altri apparecchi Sony

Per utilizzare altri apparecchi Sony, seguire la procedura indicata di seguito.

- 1 Sul telecomando, premere il tasto funzione relativo all'apparecchio da utilizzare (TV, VIDEO o DVD).
L'apparecchio selezionato viene attivato.
- 2 Utilizzare gli apparecchi con i tasti azionamento. Ad ogni tasto azionamento sul telecomando corrisponde un'operazione di base sull'apparecchio Sony.

Per ulteriori informazioni sull'utilizzo di ogni tasto azionamento, consultare le istruzioni per l'uso dell'apparecchio Sony in questione.

Quando viene premuto un tasto azionamento Il tasto funzione del relativo apparecchio (TV, VIDEO o DVD) lampeggia ad indicare quale apparecchio è in funzione. Se viene premuto un tasto operazione al quale non corrisponde alcuna funzione sull'apparecchio Sony, nessuno dei tasti funzione lampeggerà.

Disattivazione degli altri apparecchi Sony

- 1 Premere il tasto funzione dell'apparecchio Sony che si desidera spegnere.
- 2 Premere SYSTEM CONTROL I/⏻.
L'apparecchio selezionato entra nel modo di attesa.

Guida alla soluzione dei problemi

Se il sistema diffusori dovesse presentare problemi, controllare la seguente lista e tentare le soluzioni indicate. Se il problema persiste, consultare il rivenditore Sony più vicino.

Il sistema diffusori non emette alcun suono.

- ➔ Assicurarsi che i collegamenti siano corretti.
- ➔ Regolare il volume premendo LEVEL +/- (oppure MASTER VOL +/- sul telecomando).
- ➔ Assicurarsi che il selettore della sorgente del programma del subwoofer sia impostato sulla sorgente appropriata.

Il subwoofer non emette alcun suono.

- ➔ Quando si collega il subwoofer al DVP-F11, assicurarsi che il subwoofer sia impostato su "Si".
- ➔ Quando un apparecchio diverso dal DVP-F11 viene collegato al subwoofer, collegarlo alle prese AUX IN del subwoofer.

I diffusori emettono ronzii o disturbi.

- ➔ Assicurarsi che i collegamenti siano corretti.

Il suono si arresta all'improvviso.

- ➔ Assicurarsi che i collegamenti siano corretti. Il contatto tra i fili privi di rivestimento dei terminali dei diffusori potrebbe essere causa di un corto circuito.

Caratteristiche tecniche

SS-MS11 (diffusori anteriori)

Sistema diffusori	Portata ampia, schermato magneticamente
Diffusori	da 5 × 9 cm, tipo a cono
Enclosure	Bass reflex
Impedenza nominale	6 ohm
Potenza nominale	
Alimentazione di ingresso massima:	100 watt
Livello di sensibilità	86 dB (1 W, 1 m)
Gamma di frequenza	90 Hz - 20.000 Hz
Dimensioni (l/a/p)	Circa 68 × 151 × 135 mm, compresa la griglia anteriore
Peso	Circa 790 g ciascuno

SA-WMS11 (subwoofer)

Sistema	
Sistema diffusori	Subwoofer attivo, schermato magneticamente
Diffusore	Woofer: 13 cm, tipo a cono, bobina audio doppia
Enclosure	Tipo SAW
Gamma di frequenza di riproduzione	40 Hz - 200 Hz

Uscita alimentazione

Anteriore	20 W × 2
Subwoofer	20 W + 20 W

Ingressi

DVD IN (prese dei piedini di ingresso)
AUX IN (prese dei piedini di ingresso)

Uscite

SPEAKER OUT (terminali di uscita)

Generali

Requisiti di alimentazione	220 - 230 V CA, 50/60 Hz
Consumo energetico	42 W
Dimensioni (l/a/p)	Circa 145 × 237 × 373 mm
Peso	Circa 6,3 kg

Accessori in dotazione

Vedere a pagina 3.

Il design e le caratteristiche tecniche sono soggetti a modifiche senza preavviso.

AVISO

Para evitar riscos de incêndio ou choques eléctricos, não exponha o aparelho à chuva nem à humidade.

Precauções

Segurança

Se cair algum objecto ou liquido para dentro da caixa do aparelho, desligue o sistema de colunas e solicite a assistência de pessoal qualificado antes de voltar a utilizá-lo.

Fontes de alimentação

- O cabo de alimentação de CA só pode ser substituído num centro de assistência técnica qualificado.
- Antes de utilizar as colunas, verifique se a tensão de funcionamento é idêntica à tensão da rede de corrente. A tensão de funcionamento está indicada na placa localizada na parte de trás das colunas.
- Mesmo que tenha colocado o interruptor de corrente na posição OFF (desligado), o aparelho continua ligado à fonte de alimentação de CA (rede de corrente eléctrica) até retirar a ficha da tomada de parede.
- Se não pretende utilizar as colunas durante um período de tempo prolongado, desligue-as da tomada de parede. Para desligar o cabo de alimentação de CA, puxe pela ficha; nunca puxe pelo cabo.

Instalação

- Não instale o aparelho num espaço reduzido como, por exemplo, uma estante ou um armário encastrado.
- Não deixe o aparelho perto de fontes de calor nem em locais expostos à luz solar directa, com pó excessivo ou sujeitos a choques mecânicos.
- Para evitar o sobreaquecimento interno do aparelho, a ventilação tem de ser adequada. Coloque as colunas num local com boa circulação de ar e de modo a não tapar as aberturas de ventilação.
- Quando proceder à instalação do aparelho, não o arraste pelo chão.

Limpeza

Limpe a caixa, o painel e os controlos do aparelho com um pano macio ligeiramente humedecido numa solução de detergente suave. Não utilize nenhum tipo de esfregões ou pó de limpeza abrasivos ou dissolventes como álcool ou benzina.

Se tiver dúvidas ou se surgir algum problema relacionado com o sistema de colunas, entre em contacto com um agente Sony.

Bem-Vindo!

Obrigado por ter adquirido o sistema de colunas SA-F11 da Sony.

O modelo SA-F11 é um sistema de colunas activo que dispõe de duas colunas frontais e um subwoofer.

Se ligar este sistema ao leitor CD/DVD da Sony, modelo DVP-F11, obtém som ambiente de 2,1 canais mesmo que não tenha um receptor (amplificador).

Se utilizar o modo "VES (Virtual Enhanced Surround)" no menu do ecrã do DVP-F11, obtém som virtual a 3D mesmo que não tenha colunas posteriores. Para obter mais informações sobre o som virtual a 3D, consulte as instruções fornecidas com o DVP-F11.

Outros componentes a que pode ligar o sistema de colunas:

- Um leitor DVD equipado com tomadas de saída de 5,1 canais e em que é possível seleccionar se as colunas devem ou não ser ligadas ao aparelho.
- Um leitor DVD equipado com tomadas de saída de 2,1 canais (2 colunas frontais e um subwoofer).

Este Manual

Antes de utilizar o aparelho, leia este manual na íntegra e guarde-o para consultas futuras.

Convenção

Neste manual são utilizados os símbolos seguintes:



Indica que pode utilizar o telemóvel para executar a tarefa.



Indica sugestões para facilitar a tarefa.

Índice

Preparativos

Desembalar o aparelho 3

Ligar o sistema 4

Operações Básicas

Ouvir o som 6

Regular o som 7

Funcionamento de outros componentes da Sony 8

Informações Adicionais

Resolução de problemas 9

Características técnicas 9

Desembalar o aparelho

Verifique se recebeu os seguintes acessórios com o sistema de colunas:

- Cabo de ligação de áudio, 1,5 m (1)
- Cabos de ligação das colunas, 2,5 m (2)
- Telemóvel (à distância) (1)
- Pilhas R6 (tamanho AA) da Sony (2)
- Pés (12)

Colocar as pilhas no telemóvel

Introduza duas pilhas R6 (tamanho AA) no compartimento de pilhas com os pólos + e - colocados de acordo com as marcas. Quando utilizar o telemóvel, aponte-o para o sensor remoto  do subwoofer.

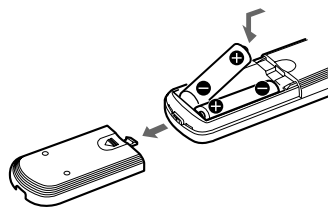

Quando deve substituir as pilhas

Em condições normais de utilização, as pilhas devem durar cerca de 6 (seis) meses. Quando o telemóvel deixar de funcionar, substitua as pilhas por umas novas.

Notas

- Não deixe o telemóvel num local demasiado quente ou húmido.
- Não misture pilhas novas com pilhas usadas.
- Não exponha o sensor remoto à luz solar directa ou à luz de candeeiros. Se o fizer, pode provocar uma avaria.
- Se não pretende utilizar o telemóvel durante um longo período de tempo, retire as pilhas para evitar que sejam danificadas devido a um possível derramamento do respectivo líquido e conseqüente corrosão.

Ligar o sistema

Pode ligar o SA-F11 directamente ao leitor de CD/DVD sem o receptor (amplificador).

Não se esqueça que a ligação descrita no manual de instruções fornecido com o DVP-F11 é diferente da ligação descrita neste manual.

Antes de proceder à ligação, certifique-se de que todos os componentes (incluindo o subwoofer) estão desligados.

Ligação ao DVP-F11

Esta configuração utiliza-se com o DVP-F11.

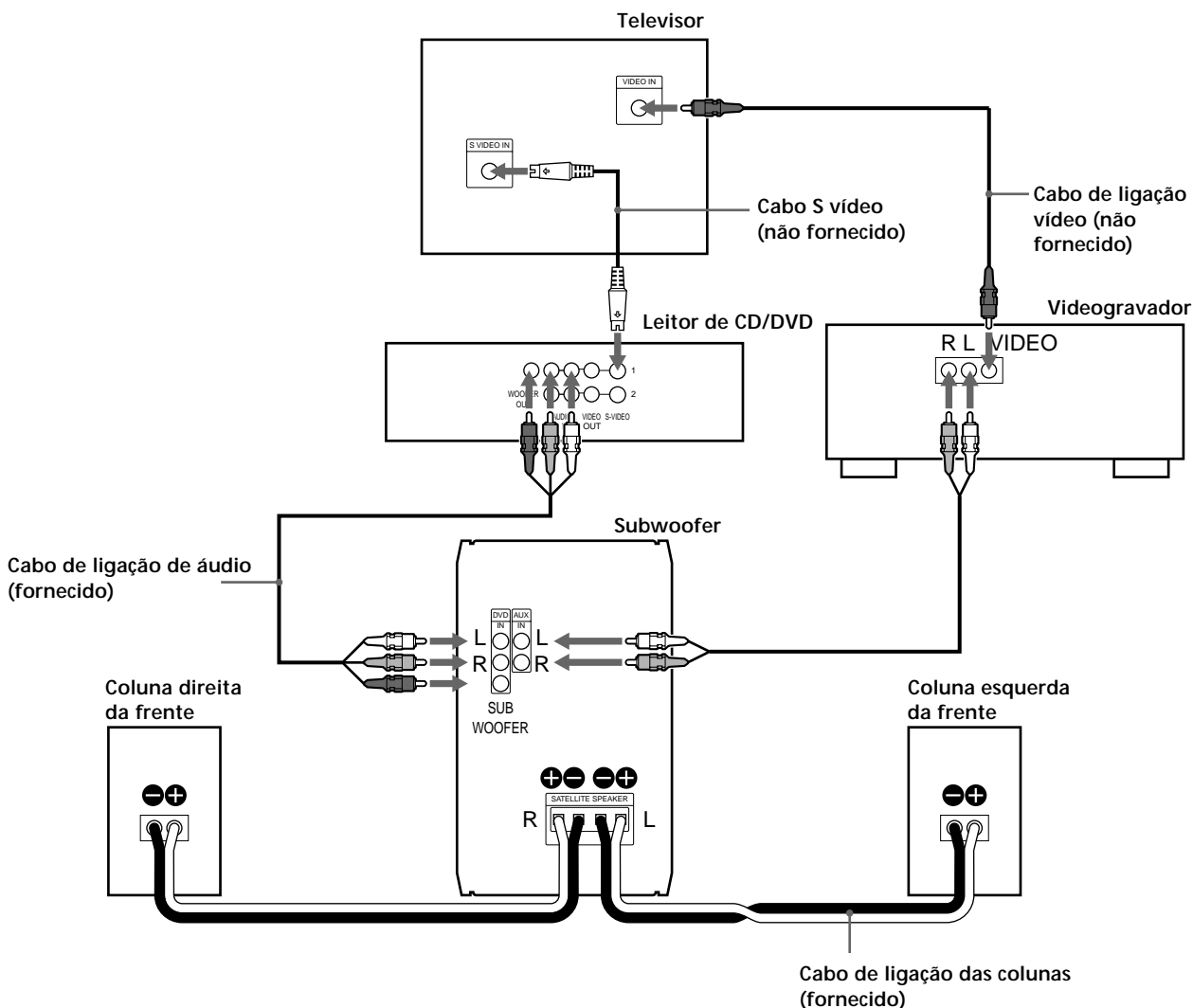

Cabos necessários

Cabo de ligação de áudio (1) (fornecido)

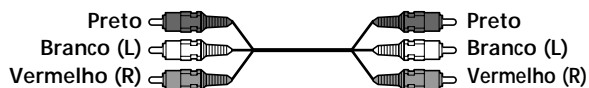

Quando ligar os cabos, faça corresponder as respectivas cores com as cores das fichas dos componentes: Preto com preto, vermelho (direita) com vermelho e branco (esquerda) com branco. Verifique se fez bem as ligações para evitar a ocorrência de zumbidos e interferências.

Cabos de ligação das colunas (2) (fornecidos)



Ligue os terminais das colunas correspondentes. Se as ligações estiverem invertidas (+ para -), o som é emitido sem graves.

Ligação a um componente diferente do DVP-F11

- Se o leitor DVD estiver equipado com tomadas de saída de 2,1 canais, ligue o SA-F11 e o DVP-F11 do mesmo modo.
- Se o leitor DVD estiver equipado com tomadas de saída de 5,1 canais, ligue o SA-F11 da seguinte maneira:
 - Ligue FRONT L/R do leitor DVD a DVD IN L/R do subwoofer.
 - Ligue WOOFER OUT do leitor DVD a SUBWOOFER IN do subwoofer.

Quando terminar de fazer as ligações, defina a configuração das colunas traseira e central para "NENHUM". Se não o conseguir fazer, ligue o leitor DVD às tomadas AUX IN.

- Se o leitor DVD estiver equipado com tomadas de saída de 2 canais, ligue-o às tomadas AUX IN do SA-F11.
- Se ligar um videogravador ao SA-F11, ligue-o à tomada AUX IN do SA-F11.

Preparativos para o leitor DVD

É necessário executar algumas programações para o leitor DVD; tudo depende do televisor ou dos outros componentes que é necessário ligar.

Utilize o ecrã de configuração para alterar as várias programações. Para obter mais informações sobre o ecrã de configuração e a programação do televisor, consulte "Programações e ajustes" no manual de instruções fornecido com o DVP-F11.

- Para ligar o leitor a um televisor com um ecrã de formato 16:9
No menu de configuração, programe "FORMATO ECRÃ" em "CONFIGURAR ECRÃ" para a posição "16:9" (programação predefinida).
- Para ligar o leitor a um televisor normal
No ecrã de configuração, programe "FORMATO ECRÃ" em "CONFIGURAR ECRÃ" para "4:3 LETTER BOX" ou "4:3 PAN SCAN."

Instalar as colunas

Monte os pés fornecidos na base do subwoofer e das colunas.

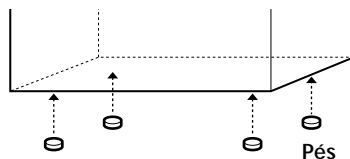

Pode pendurar ou instalar as colunas frontais numa parede com a ajuda de ganchos ou parafusos (comercializados).

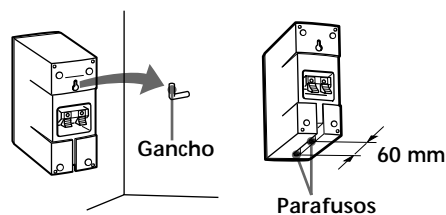

Nota

Você é responsável pela selecção e utilização adequadas do hardware de suporte adquirido num estabelecimento de venda de hardware e pela montagem segura das colunas.

Ouvir o som

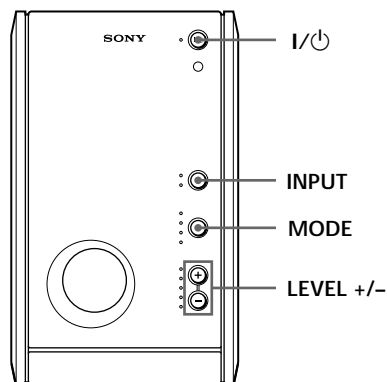

- 1 Ligue o leitor DVD e introduza o disco.
- 2 Carregue em I/⏻ para ligar o subwoofer. O indicador da tecla I/⏻ passa de vermelho (modo de espera) para verde.
- 3 Carregue várias vezes em INPUT até que o indicador DVD acenda.
- 4 Carregue várias vezes em MODE até que o indicador MASTER VOLUME acenda a verde; em seguida, carregue sem soltar em LEVEL - para regular o volume para o mínimo.
- 5 Carregue em ▷ no leitor de DVD para iniciar a reprodução. Carregue em LEVEL + ou - para regular o volume.

Pode regular o volume, seleccionando o nível do tom. Carregue várias vezes em MODE até que o indicador de nível do som (SW VOL/BASS/TREBLE) que pretende mudar acenda; em seguida, carregue em LEVEL + ou - para regular o volume do nível do tom seleccionado.

Pode repor o nível de som para a predefinição. Carregue sem soltar em LEVEL + e - e depois em I/⏻.

O subwoofer liga-se e desliga-se automaticamente, dependendo da entrada ou não do sinal áudio (função Auto Power). Se não entrar nenhum sinal áudio durante três minutos, o subwoofer passa para o modo de espera e o indicador I/⏻ fica vermelho (Auto Power Off). Quando entrar um sinal áudio, o subwoofer liga-se automaticamente e o indicador I/⏻ fica verde (Auto Power On).

Nota

Se carregar na tecla I/⏻ enquanto estiver a ouvir o subwoofer, este passa para o modo de espera. Volte a carregar na tecla I/⏻ para ligar. Se não carregar novamente na tecla dentro de 3 minutos, a função Auto Power On activa automaticamente o subwoofer.

Funcionamento com o telecomando

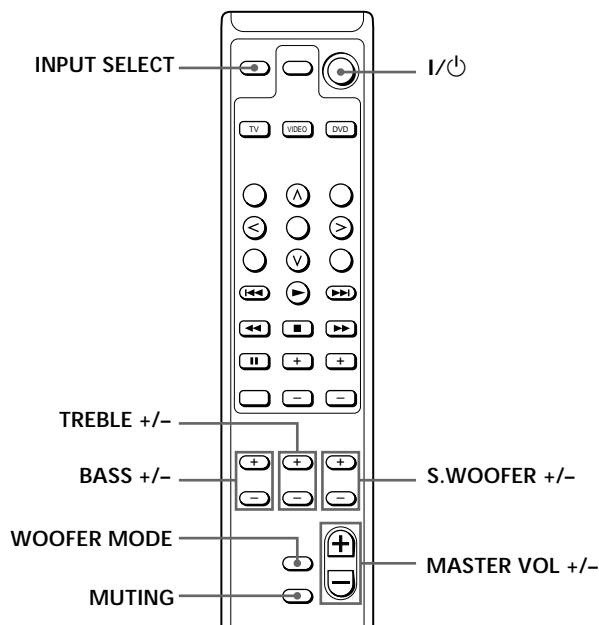

A tabela abaixo mostra as operações que é possível fazer com o telecomando.

Para	Carregue em
Ligar/desligar o aparelho	I/⏻
Regular o volume	MASTER VOL + ou -
Seleccionar o componente	INPUT SELECT
Regular o volume de cada tom	
LFE *	S.WOOFER + ou -
Graves	BASS + ou -
Agudos	TREBLE + ou -

* Efeito de baixa frequência

Nota

O indicador de nível de tom do subwoofer muda automaticamente quando regula o volume de cada tom com o telecomando.

Pode alterar o modo do woofer de acordo com a fonte

Carregue em WOOFER MODE no telecomando (ou carregue em LEVEL + e - no subwoofer ao mesmo tempo). Quando o indicador SW VOL no subwoofer acender a verde, é activado o modo de cinema (programação predefinida). Se o indicador acender a vermelho, é activado o modo de música. Pode ouvir a mistura de áudio mais adequada; tudo depende da fonte.

Pode cortar o som

Carregue em MUTING no telecomando. Para recuperar o som, carregue em MASTER VOL + (ou em MUTING novamente no telecomando).

Regular o som

Se utilizar o modo "VES (Virtual Enhanced Surround) no menu do ecrã do DVP-F11, obtém som virtual a 3D mesmo sem colunas posteriores.

Alguns leitores DVD da Sony que não o DVP-F11 também têm o modo VES. Se não conseguir ouvir o som do subwoofer mesmo depois de ter seleccionado o modo VES, ligue o leitor DVD às tomadas AUX IN do subwoofer.

Para mais informações, consulte as instruções fornecidas com o leitor DVD.

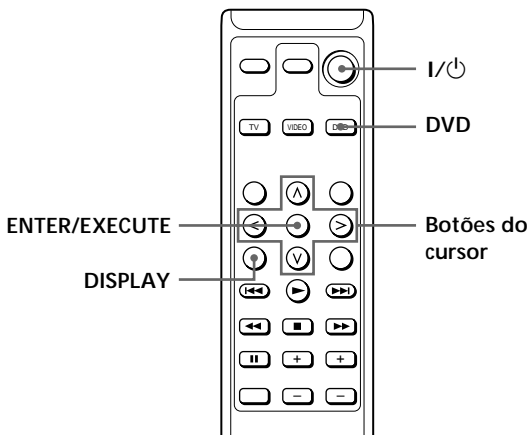

- 1 Ligue o televisor, o DVP-F11 e o subwoofer.
- 2 Carregue em DVD no telecomando. O botão DVD acende e já pode controlar o leitor DVD com o telecomando do subwoofer (consulte a página 8).
- 3 Carregue em DISPLAY no telecomando. O visor do menu de controlo aparece no ecrã do televisor.
- 4 Selecciona "VES" carregando nos botões do cursor (</>/v/Λ) no telecomando > depois carregue em ENTER/EXECUTE.

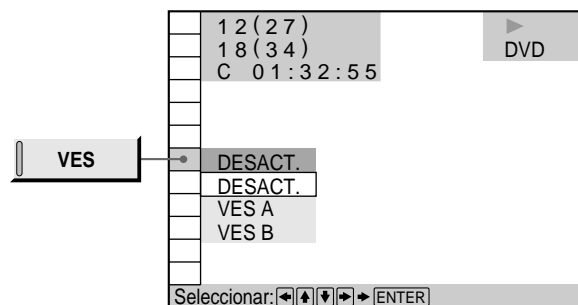

- 5 Selecciona "VES A" ou "VES B" e carregue em ENTER/EXECUTE.

Efeitos de cada item

DESACT.

Saída de sinais de 2 canais para o som estéreo dos CD. Os sinais de 5 canais para o som Dolby Digital dos DVD são convertidos em 2 canais de saída.

VES (Virtual Enhanced Surround) A

Utiliza a representação de som a 3D para criar colunas posteriores virtuais a partir do som das colunas frontais (L, R), sem utilizar as colunas posteriores reais. As colunas virtuais são reproduzidas como mostra a ilustração abaixo.

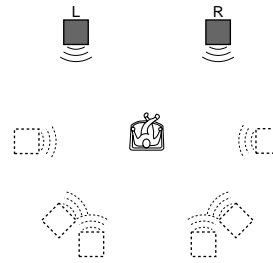

VES (Virtual Enhanced Surround) B

Utiliza a representação de som a 3D para criar colunas posteriores virtuais a partir do som das colunas frontais (L, R), sem utilizar as colunas posteriores reais. As colunas virtuais são reproduzidas como mostra a ilustração abaixo.

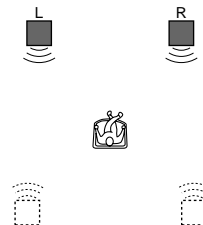

Notas

- Não pode seleccionar "VES" quando "DOLBY DIGITAL" estiver regulado para "DOLBY DIGITAL" na opção "CONFIGURAR AUDIO".
- Se o leitor fizer a saída do sinal através de OPTICAL e COAXIAL, o efeito de surround só se ouve se regular "MPEG" para "PCM" na opção "CONFIGURAR AUDIO".
- Alguns discos não têm som posterior. Neste caso, não consegue obter o efeito de som surround a 3D.
- Quando seleccionar um item, o som fica cortado durante um momento.
- Se o sinal de reprodução não tiver o componente surround, pode ser difícil ouvir os efeitos, mesmo que seleccione "VES A" ou "VES B".
- Instale as colunas frontais de modo a formar um triângulo equilátero, incluindo a posição de audição; caso contrário, será difícil ouvir, mesmo que seleccione "VES A" ou "VES B".
- Quando seleccionar "VES A" ou "VES B", regule as programações de surround dos dispositivos ligados, por exemplo, o amplificador, para DESACT.

Funcionamento de outros componentes da Sony

Pode utilizar o telecomando fornecido para controlar outros componentes da Sony como, por exemplo, televisores, videogravadores e leitores DVD.

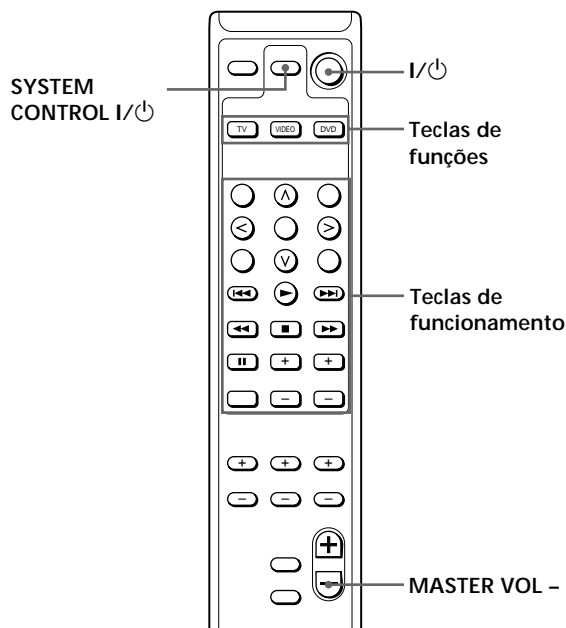

Antes de utilizar o telecomando para o componente da Sony

A tabela abaixo mostra os componentes que o telecomando suporta.

Tecla de função	Componente(s) seleccionável(eis)
TV	Televisor
VIDEO	VTR 1 (deck Beta), VTR 2 (deck de 8 mm), VTR 3 (deck VHS)
DVD	DVD (leitor)

A botão TV selecciona apenas o televisor e o botão DVD somente o leitor DVD.

Utilize a tecla VIDEO para seleccionar qualquer outro componente da Sony. A tecla VIDEO está pré-programado para VTR 3 (deck VHS).

Para alterar os valores destas teclas, carregue na tecla VIDEO ao mesmo tempo que carrega na tecla indicado na tabela abaixo.

Carregue em VIDEO e em	Para seleccionar
TITLE	VTR 1 (Beta)
Λ (botão para cima do cursor)	VTR 2 (8 mm)
MENU	VTR 3 (VHS)

Para recuperar as predefinições

Carregue em ambos os botões I/⏻ na parte superior do telecomando juntamente com MASTER VOL -. Todos os parâmetros guardados no telecomando são eliminados e recuperam os respectivos valores predefinidos.

Funcionamento de outros componentes da Sony

Execute o procedimento abaixo para controlar outros componentes da Sony de que disponha.

- 1 Carregue na tecla de função no telecomando pertencente ao componente que pretende utilizar (TV, VIDEO ou DVD). O componente que seleccionou é activado.
- 2 Controle os componentes com as teclas de funcionamento. Cada tecla de funcionamento no telecomando corresponde a uma operação básica no componente da Sony.

Para obter mais informações sobre como utilizar cada tecla de funcionamento, consulte o manual de instruções do respectivo componente da Sony.

 Quando carrega numa tecla de funcionamento A tecla de função do respectivo componente (TV, VIDEO ou DVD) começa a piscar para que saiba que está a ser utilizada. Se carregar numa tecla de funcionamento sem operação correspondente no componente da Sony que está a ser utilizado, nenhuma das teclas de funcionamento pisca.

Desligar outros componentes da Sony

- 1 Carregue na tecla de função do componente da Sony que pretende desligar.
- 2 Carregue em SYSTEM CONTROL I/⏻. O componente seleccionado entra em modo de espera.

Resolução de problemas

Se surgir algum problema com o sistema de colunas, verifique a lista abaixo e siga as instruções indicadas. Se o problema persistir, consulte o agente Sony mais próximo.

Não sai som do sistema de colunas.

- ➔ Verifique se todas as ligações foram feitas correctamente.
- ➔ Regule o volume carregando em LEVEL +/- (ou MASTER VOL +/- no telecomando).
- ➔ Verifique se o selector da fonte de programação no subwoofer está regulado para a fonte adequada.

Não sai som do subwoofer.

- ➔ Quando ligar o subwoofer ao DVP-F11, certifique-se de que a programação do subwoofer é "SIM".
- ➔ Se ligar o subwoofer a um componente que não o DVP-F11, ligue-o às tomadas AUX IN do subwoofer.

O som das colunas sai com zumbidos ou interferências.

- ➔ Verifique se todas as ligações foram feitas correctamente.

De repente, o som deixou de se ouvir.

- ➔ Verifique se todas as ligações forem feitas correctamente. O contacto entre os fios descarnados das colunas nos respectivos terminais pode provocar um curto-circuito.

Características técnicas

SS-MS11 (colunas frontais)

Sistema de colunas	Gama total, blindagem magnética
Colunas	5 x 9 cm, tipo cónico
Tipo "enclosure" (fechado)	Bass reflex
Impedância nominal	6 ohms
Capacidade eléctrica	
Potência máxima de entrada:	100 watts
Nível de sensibilidade	86 dB (1 W, 1 m)
Gama de frequência	90 Hz - 20.000 Hz
Dimensões (l/a/p)	Aprox. 68 x 151 x 135 mm, incluindo a grelha frontal
Peso	Aprox. 790 g cada

SA-WMS11 (subwoofer)

Sistema	
Sistema de colunas	Subwoofer activo, blindagem magnética
Colunas	Woofer: 13 cm, tipo cónico, bobine de voz dupla
Tipo "enclosure" (fechado)	Tipo SAW
Gama de frequência de reprodução	40 Hz - 200 Hz

Saída de corrente

Frontal	20 W x 2
Subwoofer	20 W + 20 W

Entradas

DVD IN (tomadas com pinos de entrada)	
AUX IN (tomadas com pinos de entrada)	

Saídas

SPEAKER OUT (terminais de saída)

Geral

Requisitos de alimentação	220 - 230 V CA, 50/60 Hz
Consumo de energia	42 W
Dimensões (l/a/p)	Aprox. 145 x 237 x 373 mm
Peso	Aprox. 6,3 kg

Acessórios fornecidos

Consulte a página 3.

Design e características técnicas sujeitos a alteração sem aviso prévio.

ADVARSEL

For å unngå fare for brann eller elektrisk støt må du ikke utsette enheten for regn eller fuktighet.

Forholdsregler

Om sikkerhet

Hvis en gjenstand eller væske kommer inn i kabinettet, må du koble fra høyttaleren og få den sjekket av kvalifisert personell før den brukes igjen.

Om strømkilder

- Strømledning for vekselstrøm må bare skiftes hos kvalifisert reparasjonsverksted.
- Før du bruker høyttalerne, må du kontrollere at driftsspenningen er den samme som for den aktuelle strømforsyningen. Driftsspenningen vises på navneskiltet bak på høyttalerne.
- Enheten er ikke koblet fra vekselstrømkilden (strømnettet) så lenge den er koblet til vegguttaket, selv om selve enheten er slått av.
- Hvis høyttalerne skal stå ubrukt over lengre tid, må du koble dem fra vegguttaket. Når du skal koble fra vekselstrømkabelen, må du holde i selve pluggen og aldri trekke i ledningen.

Om plassering

- Utstyret må ikke installeres i et avlukket rom, for eksempel i en bokhylle eller lukket kabinett.
- Plasser ikke høyttalerne nær varmekilder eller på et sted som er utsatt for direkte sollys, mye støv eller mekaniske støt.
- God ventilasjon er svært viktig for å hindre oppvarming inne i utstyret. Plasser høyttalerne på et sted med tilstrekkelig luftsirkulasjon, og slik at luftehullene bak ikke blir blokkert.
- Utstyret må ikke dras langs gulvet under installering.

Om rengjøring

Rengjør kabinettet, panelet og kontrollene med en myk klut som er fuktet lett med en mild vaskemiddelopløsning. Bruk ikke skrubbesvamp, skurepulver eller løsemidler, som for eksempel alkohol eller rensbensin.

Hvis du har spørsmål om eller problemer med høyttalersystemet, må du ta kontakt med nærmeste Sony-forhandler.

Velkommen!

Takk for at du har kjøpt høyttalersystemet SA-F11 fra Sony. SA-F11 er et aktivt høyttalersystem som består av to fronthøytalere og en subwoofer.

Når du kobler dette systemet til CD/DVD-spillere DVP-F11 fra Sony, kan du glede deg over 2.1-kanals surround-lyd selv om du ikke har noen mottaker (forsterker).

Ved hjelp av "VES (Virtual Enhanced Surround)"-modus i skjermmenyen på DVP-F11 kan du få virtuell 3D-lyd også uten bak-høytalere. Hvis du vil vite mer om virtuell 3D-lyd, kan du se i anvisningene som fulgte med DVP-F11. Andre komponenter du kan koble dette høyttalersystemet til:

- En DVD-spiller som er utstyrt med 5.1-kanals utplugg og der du har mulighet til å velge om høytalere er koblet til enheten eller ikke.
- En DVD-spiller som er utstyrt med 2.1-kanals (to fronthøytalere og en subwoofer) utgang.

Om denne håndboken

Før du bruker enheten, må du lese denne bruksanvisningen nøye. Ta så vare på den for fremtidig bruk.

Konvensjoner

Disse ikonene blir brukt i håndboken:



Angir at du kan bruke fjernkontrollen for å utføre oppgaven.



Angir hint og tips for å gjøre oppgaven lettere.

INNHold

Komme i gang

- Pakke ut 3
- Koble sammen systemet 4

Grunnleggende bruk

- Høre på lyden 6
- Justere lyden 7
- Styre andre Sony-komponenter 8

Tilleggsinformasjon

- Feilsøking 9
- Spesifikasjoner 9

Pakke ut

Kontroller at du fikk følgende sammen med høyttalersystemet:

- Lydkabel, 1,5 m (1)
- Høytalerkabler, 2,5 m (2)
- Fjernkontroll (1)
- Sony R6-batterier (størrelse AA) (2)
- Høytalerføtter (12)

Sette inn batterier i fjernkontrollen

Sett inn to R6-batterier (størrelse AA) slik at polariteten stemmer med merkingen (+ og -) i batterirommet. Når du bruker fjernkontrollen, må du sikte på fjernkontrollsensoren  på subwooferen.

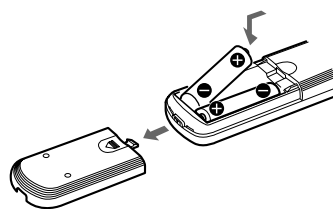

Når batteriene bør skiftes

Ved normal bruk skal batteriene vare i omtrent 6 måneder. Når fjernkontrollen ikke lenger klarer å styre høytalere, må begge batteriene skiftes ut med nye.

Merk

- Oppbevar ikke fjernkontrollen på et svært varmt eller fuktig sted.
- Gamle batterier må ikke brukes sammen med nye.
- Utsett ikke fjernkontrollen for direkte sollys eller annet sterkt lys. Dette kan medføre funksjonsfeil.
- Hvis fjernkontrollen ikke brukes på en lang stund, bør du fjerne batteriene for å unngå eventuelle skader på grunn av batterilekkasje og etsing.

NO

Koble sammen systemet

Du kan koble SA-F11 direkte til CD/DVD-spilleren uten en mottaker (forsterker).

Merk at tilkoblingen som er beskrevet i håndboken som følger med DVP-F11, er forskjellig fra den som er beskrevet i denne håndboken.

Kontroller at strømmen til alle komponentene (inkludert subwooferen) er slått av før du kobler dem til.

Koble til DVP-F11

Denne konfigurasjonen brukes når du skal bruke DVP-F11.

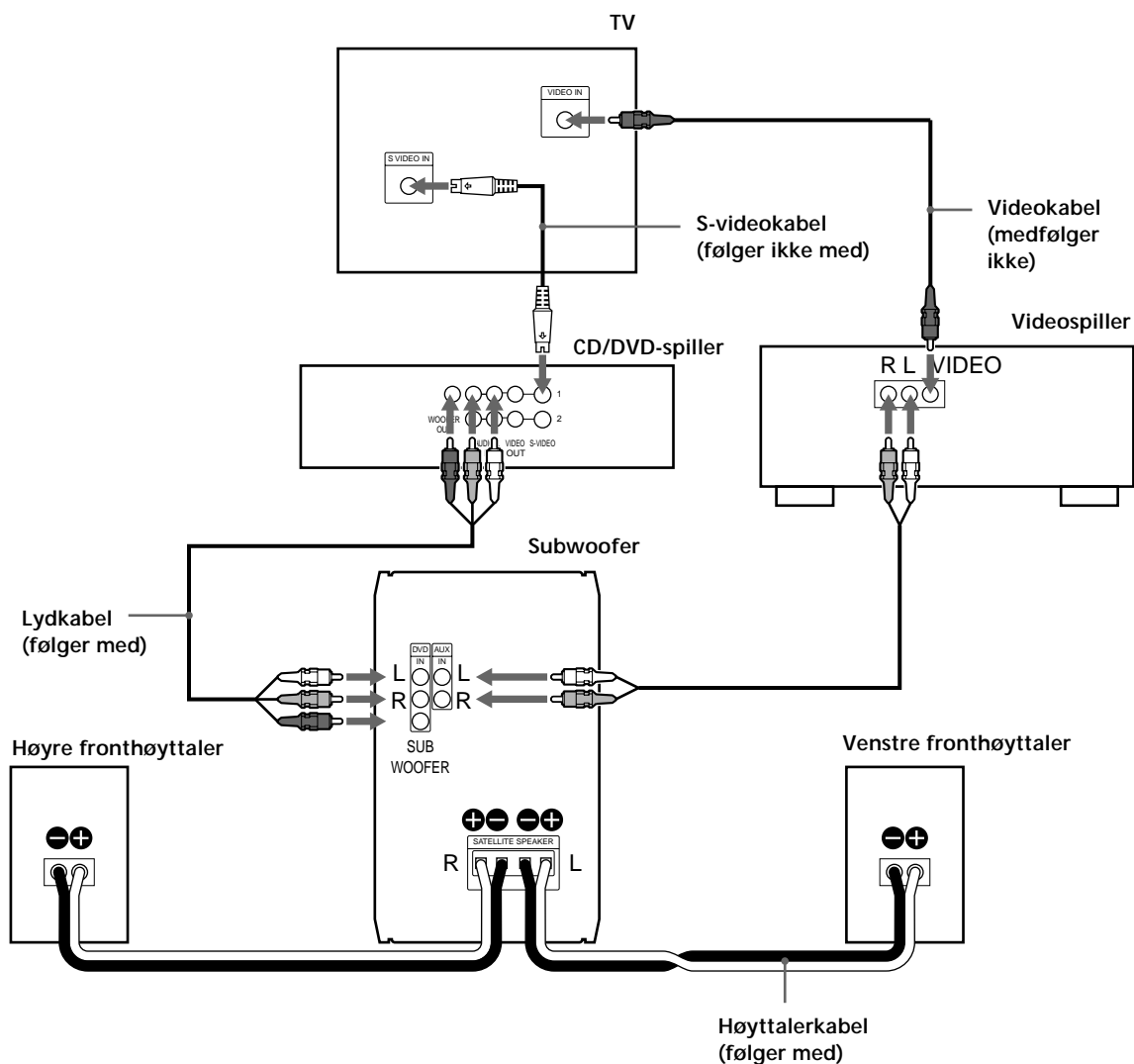

Nødvendige kabler

Lydkabel (1) (følger med)

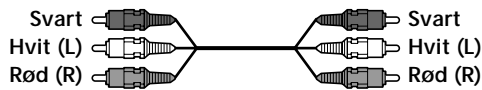

Når du kobler til kablene, må du passe på at de fargekodete kablene passer til de riktige jackene på komponentene: Svart til Svart, Rød (høyre) til Rød og Hvit (venstre) til Hvit. Pass på at koblingene er festet godt, slik at du unngår brumming og støy.

Høytalerkabler (2) (følger med)



Pass på å koble høytalerterminalene til samme pol. Hvis koblingene blir snudd (+ til -), vil lyden mangle bass.

Koble til en annen komponent enn DVP-F11

- Hvis DVD-spilleren har 2.1-kanalers ut-jacker, kan du koble til SA-F11 på samme måte som DVP-F11.
- Hvis DVD-spilleren har 5.1-kanalers ut-jacker, kan du koble til SA-F11 slik:
 - Koble FRONT L/R på DVD-spilleren til DVD IN L/R på subwooferen.
 - Koble WOOFER OUT på DVD-spilleren til SUBWOOFER IN på subwooferen.

Når du er ferdig med å koble til, stiller du inn oppsettet for bak- og midthøytaler til "INGEN". Hvis du ikke kan stille inn dette, kobler du DVD-spilleren til AUX IN-jackene.

- Hvis DVD-spilleren har 2 kanals ut-jacker, kobler du den til AUX IN-jackene på SA-F11.
- Når du kobler en videospiller til SA-F11, må du koble den til AUX IN-kontakten på SA-F11.

Innstillinger for DVD-spilleren

Noen trinn kan være nødvendige for DVD-spilleren avhengig av TV-en eller andre komponenter som skal kobles til.

Bruk oppsettvinduet for å forandre de forskjellige innstillingene. Hvis du vil ha detaljerte anvisninger om oppsettvinduet og TV-innstillingene, kan du se "Innstillinger og justeringer" i brukerveiledningen som fulgte med DVP-F11.

- Hvis du vil koble til en widescreen-TV
I oppsettvinduet setter du "TV-TYPE" i "SKJERMOPPSETT" til "16:9" (standard-innstilling).
- Hvis du vil koble spilleren til en vanlig TV
I oppsettvinduet setter du "TV-TYPE" i "SKJERMOPPSETT" til "4:3 LETTER BOX" eller "4:3 PAN SCAN".

Installere høytalerne

Fest høytalerføttene til undersiden av subwooferen og høytalerne.

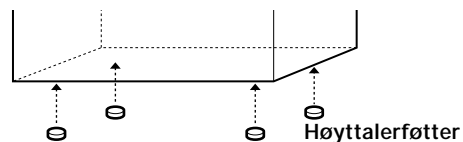

Du kan henge eller installere fronthøytalerne på veggen ved hjelp av kroker eller mutre (kjøpes separat).

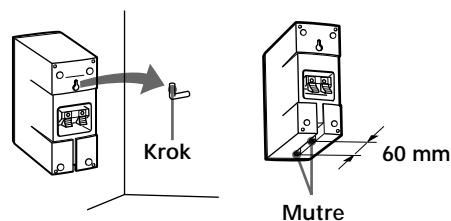

Merk

Du er selv ansvarlig for å velge og bruke riktig utstyr for montering, som du kjøper hos jernvarehandel eller liknende, og at høytalerne blir montert på riktig og sikker måte.

Høre på lyden

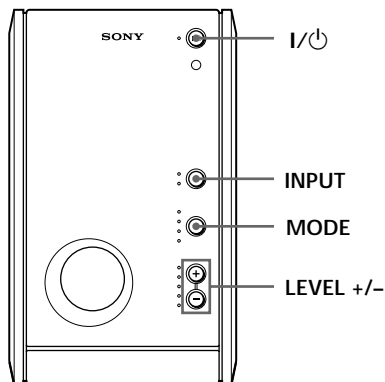

- 1 Slå på DVD-spilleren og sett inn platen.
- 2 Trykk I/⏻ for å slå på subwooferen. Indikatoren på I/⏻-knappen skifter fra rødt (ventemodus) til grønt.
- 3 Trykk INPUT flere ganger til DVD-indikatoren begynner å lyse.
- 4 Trykk MODE flere ganger til MASTER VOLUME-indikatoren begynner å lyse grønt, trykk så og hold LEVEL - for å sette volumnivået til minimum.
- 5 Trykk ▷ på DVD-spilleren for å starte avspilling. Trykk LEVEL + eller - for å justere volumnivået.

Du kan justere volumet ved å velge tonenivå. Trykk MODE flere ganger til den lydnivåindikatoren du vil endre (SW VOL/BASS/TREBLE) begynner å lyse, og trykk så LEVEL + eller - for å justere volumet for det tonenivået du har valgt.

Du kan stille tonenivået tilbake til fabrikkinnstillingen. Trykk og hold inne LEVEL + og -, og trykk så I/⏻.

Subwooferen slås automatisk av og på avhengig av om det sendes et lydsignal eller ikke (Auto Strømfunksjonen). Hvis det ikke mottas et lydsignal i løpet av tre minutter, bytter subwooferen til ventemodus og I/⏻-indikatoren blir rød (Auto Strøm Av). Når et lydsignal mottas, slås subwooferen på automatisk og I/⏻-indikatoren blir grønn (Auto Strøm På).

Merk

Hvis du trykker I/⏻-knappen mens du hører på subwooferen, bytter subwooferen til ventemodus. Trykk I/⏻ en gang til for å slå den på. Hvis knappen ikke trykkes en gang til i løpet av tre minutter, vil funksjonen Auto Støm På aktivere subwooferen automatisk.

Bruk ved hjelp av fjernkontroll

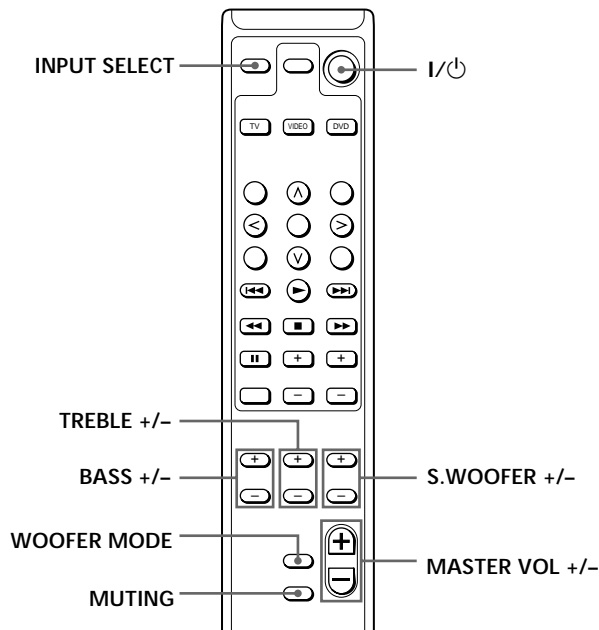

Tabellen nedenfor viser hvilke handlinger du kan utføre ved hjelp av fjernkontrollen.

Hvis du vil	Trykk
Slå på/av strømmen	I/⏻
Justere volumet	MASTER VOL + eller -
Velge komponent	INPUT SELECT
Justere volumet for hver tone	
LFE *	S.WOOFER + eller -
Bass	BASS + eller -
Diskant	TREBLE + eller -

* Lavfrekvens-effekt

Merk

Tonenivåindikatorerne på subwooferen endres automatisk når du justerer volumet for hver tone med fjernkontrollen.

Du kan endre woofer-modus etter kilden. Trykk WOOFER MODE på fjernkontrollen (eller trykk LEVEL + og - på subwooferen samtidig). Når SW VOL-indikatoren på subwooferen begynner å lyse grønt, endres modus til filmmodus (fabrikkinnstillingen). Når indikatoren begynner å lyse rødt, endres modus til musikkmodus. Du kan lytte til den lydmiksen som passer best, avhengig av kilden.

Du kan dempe lyden

Trykk MUTING på fjernkontrollen. Hvis du vil ha lyden tilbake, trykker du MASTER VOL + (eller MUTING på fjernkontrollen en gang til).

Justere lyden

Du kan få virtuell 3D-lyd også uten bak-høytalere hvis du bruker "VES (Virtual Enhanced Surround)"-modus i skjermmenyen på DVP-F11.

I tillegg til DVP-F11 har også noen andre DVD-spillere fra Sony mulighet for VES-modus. Hvis du ikke kan høre lyd fra subwooferen selv om du velger VES-modus, må du koble DVD-spilleren til AUX IN-jackene på subwooferen.

Se i anvisningene som fulgte med DVD-spilleren hvis du vil ha mer informasjon.

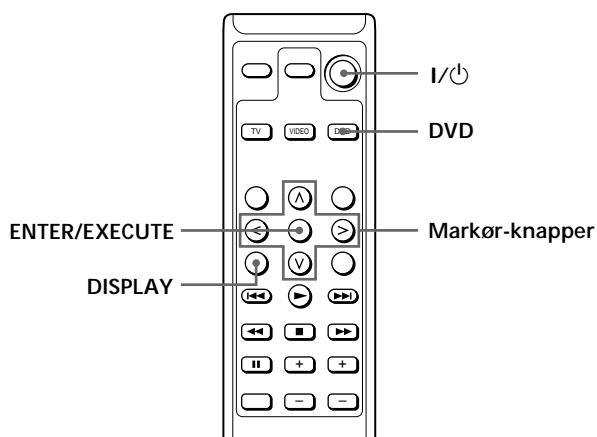

- 1 Slå på TV-en, DVP-F11 og subwooferen.
- 2 Trykk DVD på fjernkontrollen. DVD-knappen begynner å lyse, og du kan styre DVD-spilleren ved hjelp av fjernkontrollen til subwooferen (se side 8).
- 3 Trykk DISPLAY på fjernkontrollen. Kontrollmenyen kommer frem på TV-skjermen.
- 4 Velg "VES" ved å trykke markørknappene (</>/√/∧) på fjernkontrollen og trykk > så eller ENTER/EXECUTE.

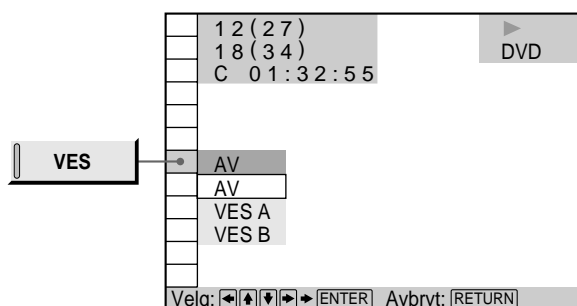

- 5 Velg "VES A" eller "VES B" og trykk ENTER/EXECUTE.

Virkingen av de enkelte alternativene

AV

Sender ut 2 kanalers signal for stereolyd for CD-er. 5 kanalers signal for Dolby Digital-lyd fra DVD-er blir mikset ned til 2 kanaler for utgangene.

VES (Virtual Enhanced Surround) A

Bruker 3D-lydavgjøring til å skape virtuelle høytalere bak av lyden fra fronthøytalene (L, R), uten faktisk å bruke høytalere bak. De virtuelle høytalene blir fremstilt som vist i illustrasjonen under.

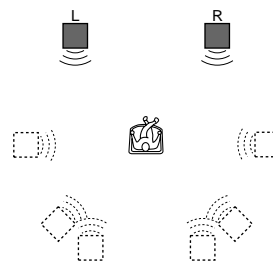

VES (Virtual Enhanced Surround) B

Bruker 3D-lydavgjøring til å skape virtuelle høytalere bak av lyden fra fronthøytalene (L, R), uten faktisk å bruke høytalere bak. De virtuelle høytalene blir fremstilt som vist i illustrasjonen under.

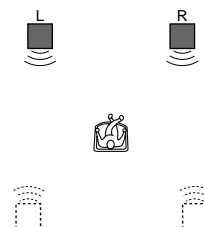

Merk

- Du kan ikke velge "VES" når "DOLBY DIGITAL" er satt til "DOLBY DIGITAL" i "LYDOPPSETT".
- Hvis spilleren sender ut signalet fra OPTICAL og COAXIAL, vil surround-effekten bare høres når du setter "MPEG" til "PCM" i "LYDOPPSETT".
- Enkelte plater har ikke baklyd. I dette tilfellet kan du ikke få 3D-surround-effekt.
- Når du velger fra menyen, vil lyden forsvinne et øyeblikk.
- Hvis spillesignalet ikke inneholder surround-komponenten, kan det være vanskelig å høre effektene selv om du velger "VES A" eller "VES B".
- Sett fronthøytalene slik at de danner en likesidet trekant med lytteposisjonen. Ellers kan effekten være vanskelig å høre selv om du velger "VES A" eller "VES B".
- Hvis du velger "VES A" eller "VES B", må du sette surround-innstillingene for tilknyttede enheter, som for eksempel forsterkeren, til AV.

Styre andre Sony-komponenter

Du kan bruke fjernkontrollen som følger med til å styre andre komponenter fra Sony, for eksempel TV-apparater, videospillere og DVD-spillere.

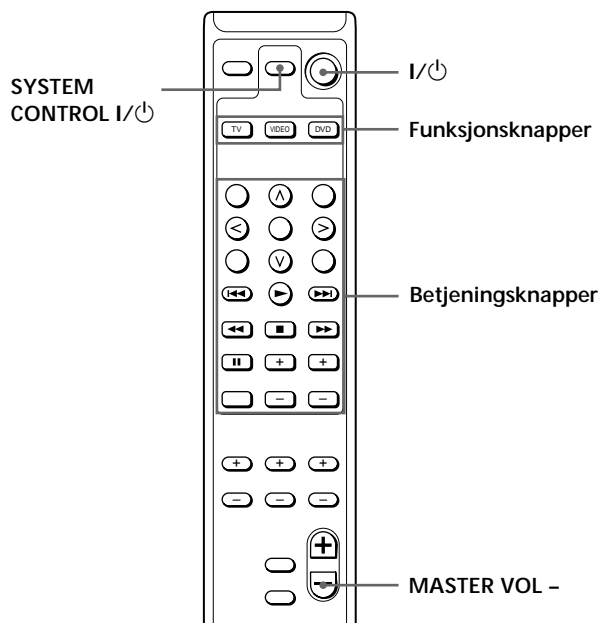

Før du bruker fjernkontrollen med en Sony-komponent

Tabellen nedenfor viser hvilke komponenter som kan brukes med fjernkontrollen.

Funksjonsknapp	Komponent(er) som kan velges
TV	TV (apparat)
VIDEO	VTR 1 (Beta-spiller), VTR 2 (8 mm-spiller), VTR 3 (VHS-spiller)
DVD	DVD (spiller)

TV-knappen velger bare TV-apparatet, og DVD-knappen bare DVD-spilleren.

Bruk VIDEO-knappen til å velge andre Sony-komponenter. Fabrikkinnstillingen for VIDEO-knappen er VTR 3 (VHS-spiller).

Hvis du vil endre innstillingen for disse knappene, kan du trykke VIDEO-knappen samtidig som du trykker knappen som er angitt i tabellen nedenfor.

Trykk VIDEO og	Hvis du vil velge
TITLE	VTR 1 (Beta)
Λ (markørknapp oppover)	VTR 2 (8 mm)
MENU	VTR 3 (VHS)

Sette alle innstillinger tilbake til fabrikkinnstillingene

Trykk begge I/⏻ knappene på toppen av fjernkontrollen samtidig med MASTER VOL -. Alle parametere som er lagret i fjernkontrollen blir slettet og satt tilbake til fabrikkinnstillingene.

Styre andre Sony-komponenter

Utfør prosedyren nedenfor hvis du vil styre andre Sony-komponenter du har.

- 1 Trykk funksjonsknappen på fjernkontrollen til komponenten du vil bruke (TV, VIDEO eller DVD). Komponent du valgte, blir aktivert.
- 2 Bruk komponentene via betjeningsknappene. Hver betjeningsknapp på fjernkontrollen svarer til en enkel operasjon på Sony-komponenten.

Hvis du vil ha informasjon om hvordan hver enkelt knapp brukes, kan du se i bruksanvisningene for de enkelte Sony-komponentene.

 Når du trykker en betjeningsknapp Funksjonsknappen for den aktuelle komponenten (TV, VIDEO eller DVD) blinker for å vise hva som blir betjent. Hvis du trykker en betjeningsknapp som ikke har noen tilsvarende funksjon på det aktuelle Sony-komponenten, vil ingen av funksjonsknappene blinke.

Slå av andre Sony-komponenter

- 1 Trykk funksjonsknappen for Sony-komponenten du vil slå av.
- 2 Trykk SYSTEM CONTROL I/⏻. Valgt komponent går over i hvilemodus.

Feilsøking

Hvis det skulle oppstå problemer med høyttalersystemet, må du kontrollere listen nedenfor og følge anvisningene der. Dersom problemet vedvarer, må du kontakte Sony-forhandleren.

Det kommer ikke lyd fra høyttalersystemet.

- ➔ Kontroller at alle koblinger er riktige.
- ➔ Juster volumet ved å trykke LEVEL +/- (eller MASTER VOL +/- på fjernkontrollen).
- ➔ Kontroller at programkilde-velgeren på subwooferen er satt til riktig kilde.

Det kommer ikke lyd fra subwooferen.

- ➔ Når du kobler subwooferen til DVP-F11, må du passe på at innstillingen for subwoofer er "JA".
- ➔ Når du kobler subwooferen til en annen komponent enn DVP-F11, må du koble den til AUX IN-jackene på subwooferen.

Det er brumming eller støy i lyden fra høyttalerne.

- ➔ Kontroller at alle koblinger er riktige.

Lyden stoppet plutselig.

- ➔ Kontroller at alle koblinger er riktige. Kontakt mellom uisolerte høyttalerledninger og høyttalerterminalene kan føre til kortslutning.

Spesifikasjoner

SS-MS11 (fronthøytalere)

Høyttalersystem	Fulltone, magnetisk skjermet
Høyttalerenheter	5 × 9 cm, kjegletype
Kabinett-type	Bassrefleks
Impedans	6 ohm
Effekthåndteringskapasitet	
Maksimal inn-effekt:	100 watt
Følsomhet	86 dB (1 W, 1 m)
Frekvensområde	90 Hz - 20.000 Hz
Dimensjoner (b/h/d)	Ca. 68 × 151 × 135 mm, inkludert frontgrill
Vekt	Ca. 790 g hver

SA-WMS11 (subwoofer)

System

Høyttalersystem	Aktiv subwoofer, magnetisk skjermet
Høyttalerenhet	Woofer: 13 cm, kjegletype, dobbel talespole
Kabinett-type	SAW-type
Frekvensområde for gjengivelse	40 Hz - 200 Hz

Utgangseffekt

Front	20 W × 2
Subwoofer	20 W + 20 W

Innganger

DVD IN (inn-kontakter med pinner)
AUX IN (inn-kontakter med pinner)

Utganger

SPEAKER OUT (ut-terminaler)

Generelt

Nettspenning	220 - 230 V vekselstrøm, 50/60 Hz
Strømforbruk	42 W
Dimensjoner (b/h/d)	Ca. 145 x 237 x 373 mm
Vekt	Ca. 6,3 kg

Utstyr som følger med

Se side 3.

Design og spesifikasjoner kan endres uten forvarsel.

ADVARSEL

Udsæt ikke enheden for regn eller fugt for at forhindre brand eller elektrisk stød.

Forholdsregler

Om sikkerhed

Hvis der tabes noget i kabinettet, eller der spildes væske i det, skal strømmen afbrydes, og produktet kontrolleres af autoriseret servicepersonale før videre brug.

Om strømkilder

- Netledningen må kun udskiftes på et autoriseret serviceværksted.
- Inden højttalerne tages i brug, skal det kontrolleres, at driftsspændingen svarer til den lokale strømforsyning. Driftsspændingen er angivet på navneskiltet bag på højttalerne.
- Strømmen til enheden er ikke afbrudt, så længe enheden er tilsluttet stikkontakten, også selvom selve enheden er slukket.
- Hvis du ikke skal bruge højttalerne i længere tid, skal du sørge for at tage stikket til højttalerne ud af stikkontakten. Hvis du vil trække netledningen ud, skal du tage fat om selve stikket - træk aldrig i ledningen.

Om placering

- Anbring ikke apparatet et sted, hvor der er ringe plads, f.eks. i en bogreol eller et indbygget skab.
- Anbring ikke højttalerne i nærheden af en varmekilde eller et sted, der udsættes for direkte sollys, meget støv eller mekaniske rystelser.
- God ventilation er vigtig for at forhindre, at temperaturen stiger inde i enheden. Anbring højttalerne i et rum med tilstrækkelig luftcirkulation, og på en måde, så ventilationshullerne bagpå ikke blokeres.
- Træk ikke enheden hen ad gulvet ved installationen.

Om rengøring

Rengør kabinet, panel og knapper med en blød klud fugtet med en mild rengøringsopløsning. Brug ikke nogen form for skuresvamp, skurepulver eller opløsningsmidler, f.eks. sprit eller benzin.

Hvis du har spørgsmål eller problemer vedrørende højttalersystemet, bedes du kontakte nærmeste Sony-forhandler.

Velkommen!

Tak, fordi du købte Sony-højtalersystemet SA-F11.

SA-F11 er et aktivt højtalersystem, som består af to fronthøjtalere og en subwoofer.

Når dette system tilsluttes Sony CD/DVD-afspilleren DVP-F11, får du 2,1-kanals surround sound, selv uden modtager (forstærker).

Med "VES-tilstanden (Virtual Enhanced Surround)" på skærmmenuen på DVP-F11 får du virtuel 3D-lyd, selv uden baghøjtalere. Oplysninger om virtuel 3D-lyd finder du i vejledningen, der fulgte med DVP-F11.

Andre komponenter, hvortil du kan tilslutte dette højtalersystem, er:

- En DVD-afspiller med 5,1-kanals udgangsbøsninger, hvorpå du kan vælge, om højtalerne er tilsluttet enheden eller ikke.
- En DVD-afspiller, som er udstyret med 2,1-kanals udgange (2 fronthøjtalere og en subwoofer).

Om denne manual

Inden du betjener denne enhed, bør du læse denne manual grundigt og opbevare den til fremtidig brug.

Retningslinje

Følgende ikoner anvendes i denne manual:



Angiver, at du kan bruge fjernbetjeningen til denne opgave.



Angiver, at der er tale om råd og tip, der kan gøre opgaven lettere.

INDHOLDSFORTEGNELSE

Introduktion

- Udpakning 3
- Tilslutning af systemet 4

Grundlæggende betjening

- Aflytning af lyden 6
- Regulering af lyden 7
- Betjening af andre Sony-komponenter 8

Yderligere oplysninger

- Fejlfinding 9
- Specifikationer 9

Udpakning

Kontroller, at du har modtaget følgende komponenter sammen med højtalersystemet:

- Lydkabel, 1,5 m (1)
- Højtalerledninger, 2,5 m (2)
- Fjernbetjening (1)
- Sony R6-batterier(AA-størrelse) (2)
- Beskyttelsespudder (12)

Isætning af batterier i fjernbetjeningen

Isæt to R6-batterier (AA-størrelse), så polariteten svarer til mærkerne + og - på batterirummet. Når du bruger fjernbetjeningen, skal den pege mod fjernsensoren  på subwooferen.

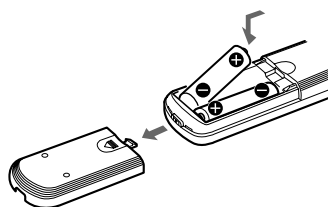

Hvornår skal batterierne udskiftes

Ved normal brug, skulle batterierne kunne holde i ca. 6 måneder. Når fjernbetjeningen ikke længere kan betjene højtalerne, skal begge batterier erstattes af nye.

Bemærk

- Efterlad ikke fjernbetjeningen et meget varmt eller fugtigt sted.
- Anvend ikke et nyt batteri sammen med et brugt.
- Udsæt ikke fjernbetjeningens sensor for direkte sollys eller belysningsapparat, da det kan medføre fejlfunktion.
- Hvis du ikke skal bruge fjernbetjeningen i længere tid, skal batterierne tages ud for at undgå risiko for skader på grund af lækage og korrosion.

DK

Tilslutning af systemet

Du kan slutte SA-F11 direkte til CD/DVD-afspilleren uden modtageren (forstærker).

Bemærk, at den tilslutning, der er beskrevet i brugervejledningen til DVP-F11, adskiller sig fra vejledningen i denne manual.

Sørg for, at der er slukket for strømmen til alle komponenter, også subwooferen, inden tilslutningen.

Tilslutning til DVP-F11

Denne konfiguration benyttes, når du bruger DVP-F11.

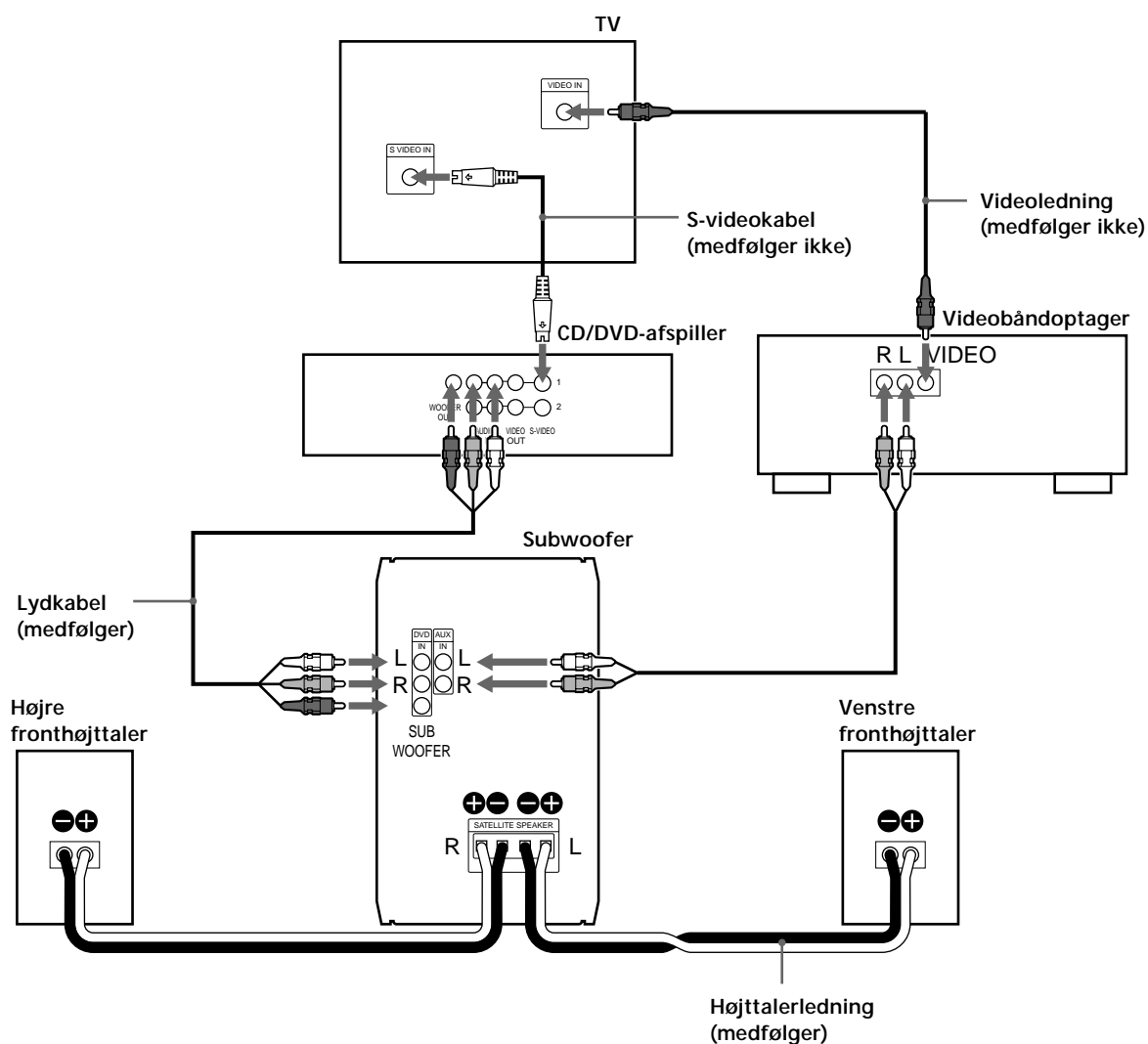

Nødvendige kabler

Lydkabel (1) (medfølger)

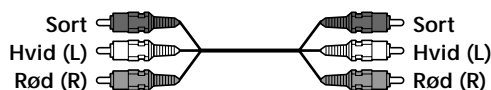

Husk ved tilslutning af kablerne, at farvekoderne på kablerne skal passe til de tilhørende bøsninger på komponenterne: Sort til Sort, Rød (højre) til Rød og Hvid (venstre) til Hvid. Sørg for, at tilslutningerne slutter tæt for at undgå summen og støj.

Højttalerledninger (2) (medfølger)



Sørg for at forbinde højttalerterminaler, der hører sammen. Hvis der byttes om (+ til -), kommer lyden til at mangle bas.

Tilslutning til en anden komponent end DVP-F11

- Hvis DVD-afspilleren har 2,1-kanals udgangsbøsninger, skal de tilsluttes SA-F11 på samme måde som DVP-F11.
- Hvis DVD-afspilleren har 5,1-kanals udgangsbøsninger, skal SA-F11 tilsluttes på følgende måde:

- Forbind FRONT L/R på DVD-afspilleren med DVD IN L/R på subwooferen.
- Forbind WOOFER OUT på DVD-afspilleren med SUBWOOFER IN på subwooferen.

Indstil de bageste og centerhøjttalerne på "INGEN", når du er færdig med tilslutningen. Hvis du ikke kan foretage denne indstilling, skal du tilslutte DVD-afspilleren i AUX IN-bøsningerne.

- Hvis DVD-afspilleren har 2-kanals udgangsbøsninger, skal de tilsluttes AUX IN-bøsningerne på SA-F11.
- Når du tilslutter en videobåndoptager til SA-F11, skal den tilsluttes AUX IN-bøsningen på SA-F11.

Indstilling af DVD-afspilleren

Afhængigt af TV'et og andre komponenter, der skal tilsluttes, er der en række trin, der er nødvendige for DVD-afspilleren.

Brug indstillingsdisplayet til at ændre de forskellige indstillinger. Oplysninger om indstillingsdisplayet og TV-indstillingerne finder du under "Indstillinger og justeringer" i den brugervejledning, der fulgte med DVP-F11.

- Tilslutning af afspilleren til et TV med bredformat Indstil "TV TYPE" i "SKÆRMINDSTILLING" til "16:9" (standardindstilling) på klargøringsdisplayet.
- Tilslutning af afspilleren til et konventionelt TV Indstil "TV TYPE" i "SKÆRMINDSTILLING" til "4:3 LETTER BOX" eller "4:3 BESKÅRET" på klargøringsdisplayet.

Indstilling af højttalerne

Fastgør de medfølgende beskyttelsespudder under subwooferen og højttalerne.

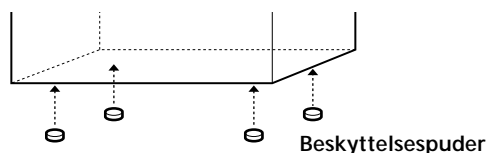

Du kan hænge fronthøjttalerne op på væggen vha. krog eller møtrikker (fås i handlen).

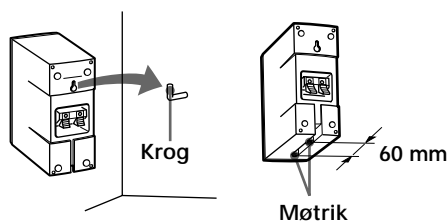

Bemærk

Du er ansvarlig for at vælge og anvende korrekte monteringsbeslag, der købes i handlen, og for at montere højttalerne sikkert og korrekt.

Aflytning af lyden

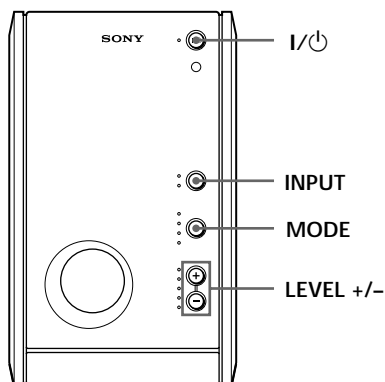

- 1 Tænd DVD-afspilleren, og isæt cd'en.
- 2 Tryk på I/⏻ for at tænde subwooferen. Indikatoren på I/⏻-knappen skifter fra rød (standby-tilstand) til grøn.
- 3 Tryk flere gange på INPUT, indtil DVD-indikatoren lyser.
- 4 Tryk flere gange på MODE, indtil indikatoren MASTER VOLUME lyser grønt, og hold LEVEL - nede for at indstille lydstyrken til et minimum.
- 5 Tryk på ▷ på DVD-afspilleren for at påbegynde afspilningen. Tryk på LEVEL + eller - for at regulere lydstyrken.

Du kan justere lydstyrken ved at vælge toneniveauet. Tryk flere gange på MODE, indtil den lydniveauindikator (SW VOL/BASS/TREBLE), som du vil ændre, lyser. Tryk derefter på LEVEL + eller - for at regulere lyden for det toneniveau, du vælger.

Du kan ændre toneniveauet til fabriksindstillingen. Tryk på LEVEL + og -, og hold den nede. Tryk derefter på I/⏻.

Subwooferen tændes og slukkes automatisk afhængigt af, om lydsignalet er input eller ej (Auto Power-funktionen). Hvis der ikke kommer noget lydssignal ind indenfor 3 minutter, skifter subwooferen til standby-tilstand og I/⏻-indikatoren skifter til rød (Auto Power Off). Når der kommer et lydssignal ind, tændes subwooferen automatisk, og I/⏻-indikatoren skifter til grøn (Auto Power On).

Bemærk

Hvis du trykker på I/⏻-knappen, mens du lytter til subwooferen, skifter den til standby-tilstand. Tryk på I/⏻-knappen igen, for at slå den til. Auto Power On-funktionen aktiverer subwooferen automatisk, hvis der ikke trykkes på knappen igen indenfor 3 minutter.

Betjening ved hjælp af fjernbetjeningen

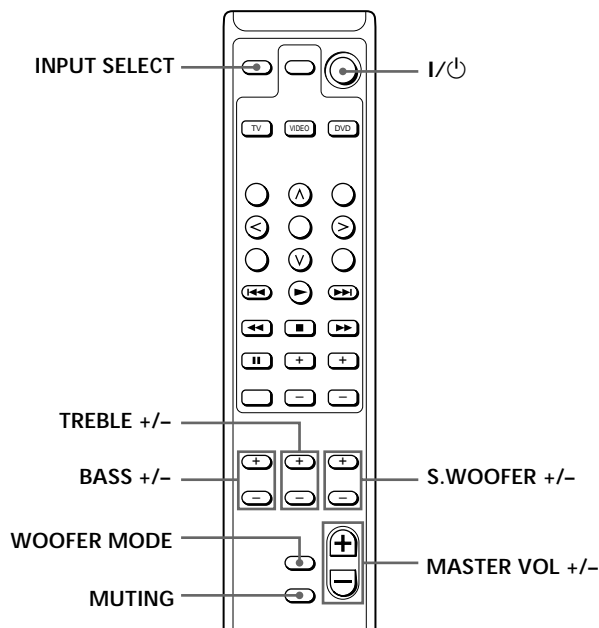

Tabellen nedenfor viser de funktioner, du kan udføre med fjernbetjeningen.

Hvis du vil	Tryk på
Tænde/slukke for strømmen	I/⏻
Regulere lydstyrken	MASTER VOL + eller -
Vælge komponenten	INPUT SELECT
Regulere lydstyrken for hver tone	
LFE *	S.WOOFER + eller -
Bas	BASS + eller -
Diskant	TREBLE + eller -

* Lavfrekvenseffekt

Bemærk

Toneniveauindikatoren på subwooferen skifter automatisk, når du regulerer lyden for de enkelte toner med fjernbetjeningen.

Du kan ændre subwoofertilstand i henhold til kilden. Tryk på WOOFER MODE på fjernbetjeningen (eller tryk på LEVEL + og - på subwooferen samtidigt). Når SW VOL-indikatoren lyser grønt på subwooferen, skifter tilstanden til filmtilstand (fabriksindstilling). Når indikatoren lyser rødt, skifter tilstanden til musiktilstand. Hvilket lydmiiks, der er mest velegnet, afhænger af kilden.

Du kan dæmpe lyden

Tryk på MUTING på fjernbetjeningen. Tryk på MASTER VOL + (eller på MUTING på fjernbetjeningen igen) for at få lyden tilbage.

Regulering af lyden

Du kan få virtuel 3D-lyd uden baghøjtalere ved at vælge tilstanden "VES (Virtual Enhanced Surround)" på skærmmenuen på DVP-F11.

Der er Sony DVD-afspillere, foruden DVP-F11, der har VES-tilstand. Hvis du ikke kan høre lyden fra subwooferen, selvom du har valgt VES-tilstand, skal du forbinde DVD-afspilleren med AUX IN-bøsningerne på subwooferen.

Se den vejledning, der fulgte med DVD-afspilleren, for at få oplysninger.

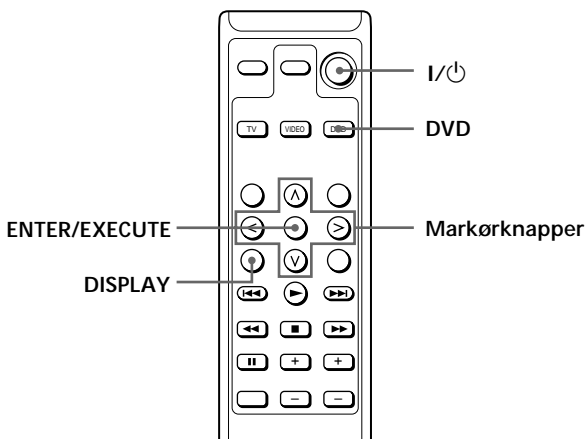

- 1 Tænd TV'et, DVP-F11 og subwooferen.
- 2 Tryk på DVD på fjernbetjeningen. Knappen DVD lyser, og du kan betjene DVD-afspilleren vha. fjernbetjeningen til subwooferen (se side 8).
- 3 Tryk på DISPLAY på fjernbetjeningen. Skærbilledet Control Menu vises på TV-skærmen.
- 4 Vælg "VES" ved at trykke på markørknapperne (</>/v/^) på fjernbetjeningen, og tryk derefter på > eller ENTER/EXECUTE.

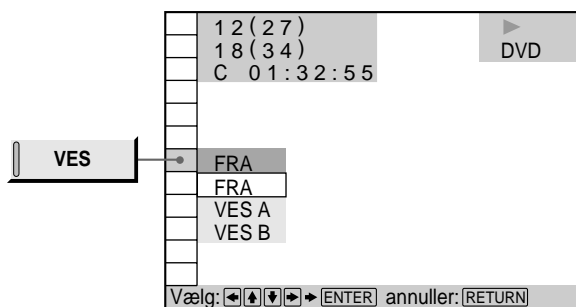

- 5 Vælg "VES A" eller "VES B", og tryk på ENTER/EXECUTE.

Virkningerne af de enkelte indstillinger

FRA

Udsender 2-kanals signaler med stereolyd ifm. cd'er. 5-kanals signaler med Dolby Digital lyd ifm. DVD'er mikses ned til 2-kanals til udsendelse.

VES (Virtual Enhanced Surround) A

Anvender et 3D-lydbillede til at oprette virtuelle baghøjtalere af lyden fra fronthøjtalerne (L, R) uden brug af fysiske baghøjtalere. De virtuelle højtalere gengives som vist i illustrationen nedenfor.

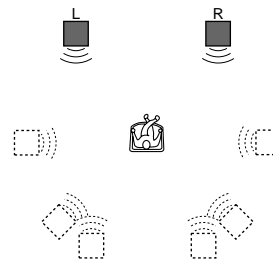

VES (Virtual Enhanced Surround) B

Anvender et 3D-lydbillede til at oprette virtuelle baghøjtalere af lyden fra fronthøjtalerne (L, R), uden brug af fysiske baghøjtalere. De virtuelle højtalere gengives som vist i illustrationen nedenfor.

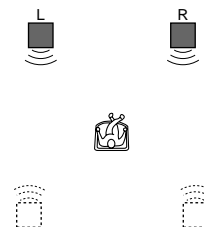

Bemærk

- Du kan ikke vælge "VES", når "DOLBY DIGITAL" er angivet til "DOLBY DIGITAL" i "LYDINDSTILLING".
- Hvis afspilleren udsender signalet fra OPTICAL og COAXIAL, høres surround-effekten kun, hvis du indstiller "MPEG" til "PCM" i "LYDINDSTILLING".
- Nogle cd'er har ingen baglyd. I det tilfælde kan der ikke opnås 3D-surround-effekt.
- Når du vælger et punkt, afbrydes lyden et kort øjeblik.
- Hvis afspilningssignalet ikke indeholder surround-komponenten, kan effekterne være vanskelige at høre, selvom der er valgt "VES A" eller "VES B".
- Indstil fronthøjtalerne, så de udgør en ligesidet trekant i forhold til lyttepositionen, ellers kan effekterne være vanskelige at høre, selvom der er valgt "VES A" eller "VES B".
- Hvis du vælger "VES A" eller "VES B", skal surround-indstillingerne på den tilsluttede enhed, f.eks. forstærkeren, angives til FRA.

Betjening af andre Sony-komponenter

Du kan bruge den medfølgende fjernbetjening til at betjene Sony-komponenter, f.eks. TV, videobåndoptager og DVD-afspiller.

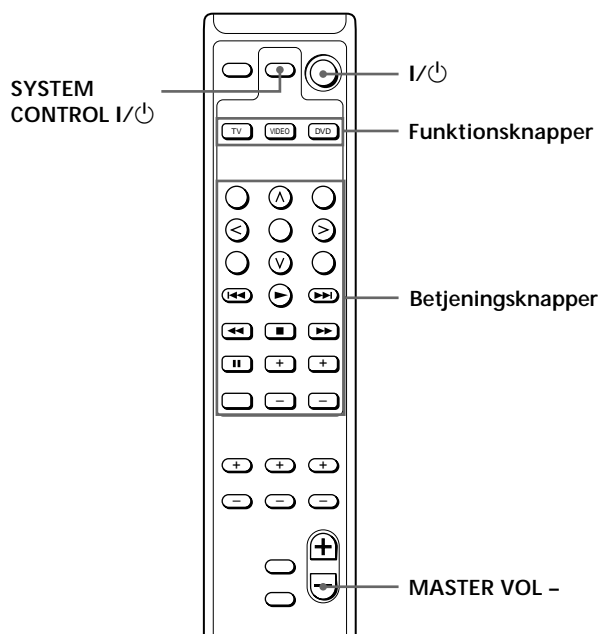

Inden brug af fjernbetjeningen til Sony-komponenten

Tabellen nedenfor viser, hvilke komponenter fjernbetjeningen kan anvendes til.

Funktionsknap	Komponent(er), der kan vælges
TV	TV (apparat)
VIDEO	VTR 1 (Beta-afspiller), VTR 2 (8 mm afspiller), VTR 3 (VHS-afspiller)
DVD	DVD (afspiller)

Med knappen TV vælges kun TV-apparatet og med knappen DVD kun DVD-afspilleren.

Brug knappen VIDEO til at vælge alle øvrige Sony-komponenter. Knappen VIDEO er fra fabrikken indstillet til VTR 3 (VHS-afspiller).

Tryk på knappen VIDEO, mens du trykker på knappen, der er angivet i tabellen nedenfor, for at gentildele disse knapper.

Tryk på VIDEO og	For at vælge
TITLE	VTR 1 (Beta)
^ (markørknappen op)	VTR 2 (8 mm)
MENU	VTR 3 (VHS)

Sådan gendannes alle fabriksindstillinger

Tryk på begge I/⏻-knapper oven på fjernbetjeningen samtidig med MASTER VOL -.

Alle parametre, der er gemt i fjernbetjeningen, slettes, og fabriksindstillingerne gendannes.

Betjening af andre Sony-komponenter

Følg fremgangsmåden nedenfor for at betjene andre Sony-komponenter, du måtte have.

- 1 Tryk på funktionsknappen på fjernbetjeningen til den komponent, der skal anvendes (TV, VIDEO eller DVD). Den valgte komponent aktiveres.
- 2 Betjen komponenten vha. betjeningsknapperne. Hver betjeningsknap på fjernbetjeningen svarer til en grundlæggende funktion på Sony-komponenten.

Oplysninger om, hvordan du betjener de enkelte betjeningsknapper, finder du i brugsanvisningen til den respektive Sony-komponent.

 Når du trykker på en betjeningsknap Funktionsknappen på den respektive komponent (TV, VIDEO eller DVD) blinker, så du ved, at den betjenes. Hvis du trykker på en betjeningsknap, som ikke har en tilsvarende funktion på den Sony-komponent, der anvendes, blinker ingen af funktionsknapperne.

Sådan slukkes andre Sony-komponenter

- 1 Tryk på funktionsknappen på den Sony-komponent, du vil slukke.
- 2 Tryk på SYSTEM CONTROL I/⏻. Den valgte komponent går i standbytilstand.

Fejlfinding

Kontroller listen i det følgende, og følg de angivne forholdsregler, hvis der opstår problemer med højttalersystemet. Kontakt den nærmeste Sony-forhandler, hvis det ikke løser problemet.

Der kommer ingen lyd fra højttalersystemet.

- ➔ Kontroller, at alle forbindelser er korrekte.
- ➔ Du regulerer lydstyrken, ved at trykke på LEVEL +/- (eller MASTER VOL +/- på fjernbetjeningen).
- ➔ Kontroller, at programvælgeren på subwooferen er indstillet til den korrekte kilde.

Der kommer ingen lyd fra subwooferen.

- ➔ Kontroller, at subwooferindstillingen er "JA", hvis du tilslutter subwooferen til DVP-F11.
- ➔ Hvis du tilslutter subwooferen til en anden komponent end DVP-F11, skal den tilsluttes AUX IN-bøsningerne på subwoofer.

Der er en summelyd eller støj på lyden fra højttalerne.

- ➔ Kontroller, at alle forbindelser er korrekte.

Lyden stoppede pludseligt.

- ➔ Kontroller, at alle forbindelser er korrekte. Kontakt mellem blottede højttalerledninger ved højttalerterminalerne kan forårsage en kortslutning.

Specifikationer

SS-MS11 (fronthøjttalere)

Højttalersystem	Fuldt område, magnetisk skærmet
Højttalerenheder	5 × 9 cm, membrantype
Kabinettype	Basrefleks
Impedans	6 ohm
Strømkapacitet	
Maksimalt strømindtag	100 watt
Sensitivitetsniveau	86 dB (1 W, 1 m)
Frekvensområde	90 Hz - 20.000 Hz
Dimensioner (b/h/d)	Ca. 68 × 151 × 135 mm, inkl. frontgitter
Vægt	Ca. 790 g pr. stk.

SA-WMS11 (subwoofer)

System

Højttalersystem	Aktiv subwoofer, magnetisk skærmet
Højttalerenhed	Woofer: 13 cm, membrantype, dual voice-ledning
Afskærmningstype	SAW-type
Gengivelsesfrekvensområde	40 Hz - 200 Hz

Strømodgang

Front	20 W × 2
Subwoofer	20 W + 20 W

Indgange

DVD IN (indgangsbøsninger til jackstik)
AUX IN (indgangsbøsninger til jackstik)

Udgange

SPEAKER OUT (udgangsterminaler)

Generelt

Strømkraft	220 - 230 V AC, 50/60 Hz
Strømforbrug	42 W
Dimensioner (b/h/d)	Ca. 145 × 237 × 373 mm
Vægt	Ca. 6,3 kg

Medfølgende tilbehør

Se side 3.

Design og specifikationer kan ændres uden varsel.

VAROITUS

Suojaa laite sateelta ja kosteudelta tulipalo- ja sähköiskuvaaran estämiseksi.

Varotoimet

Turvallisuudesta

Jos jokin kiinteä esine tai nestettä pääsee laitteen sisään, irrota kaiutinjärjestelmä ja anna asiantuntevan huoltoliikkeen tarkistaa se ennen kuin jatkat sen käyttöä.

Virtalähteet

- Verkkojohdon saa vaihtaa vain asiantunteva huoltoliike.
- Tarkista ennen kaiuttimien käyttämistä, että käyttöjännite ja paikallinen verkkojännite vastaavat toisiaan. Käyttöjännitetiedot sisältävä tyyppikilpi on kaiuttimien takaosassa.
- Kun laite on liitettynä pistorasiaan, se on kytkettynä sähköverkkoon, vaikka siitä olisikin virta katkaistuna.
- Irrota kaiuttimet pistorasiasta, jos et aio käyttää niitä pitkään aikaan. Tartu aina pistokkeeseen, kun irrotat verkkojohdon pistorasiasta. Älä koskaan vedä johdosta.

Laitteen sijoittaminen

- Älä sijoita laitetta suljettuun tilaan, kuten umpinaiseen kirjahyllyyn tai kaappiin.
- Älä sijoita kaiuttimia paikkaan, jossa ne ovat alttiina liialliselle kuumuudelle, suoralle auringonvalolle, pölylle tai iskuille.
- Huolehdi riittävästä ilmanvaihdosta, jotta laitteen sisäosat eivät kuumene. Sijoita kaiuttimet paikkaan, jossa on riittävä ilmanvaihto, äläkä peitä niiden takana olevia tuuletusaukkoja.
- Älä liu'uta laitetta lattiaa pitkin.

Puhdistaminen

Puhdista laitteen kotelo, paneeli, painikkeet ja säätimet mietoon pesuaineliuokseen kostutetulla pehmeällä liinalla. Älä käytä hankaustyynyjä, hankausjauhetta äläkä alkoholia, bensiiniä tai muita liuottimia.

Jos sinulla on kaiutinjärjestelmään liittyviä kysymyksiä tai ongelmia, ota yhteys lähimpään Sony-jälleenmyyjään.

Tervetuloa!

Kiitos, että olet hankkinut Sonyn kaiutinjärjestelmän SA-F11.

SA-F11 on aktiivinen kaiutinjärjestelmä, johon kuuluu kaksi etukaiutinta ja subwoofer.

Kun liität tämän järjestelmän Sonyn CD/DVD-soittimeen DVP-F11, voit kuunnella 2,1-kanavaista surround-ääntä, vaikka sinulla ei olisikaan vastaanotinta (vahvistinta).

Valitsemalla DVP-F11:n

kuvaruutunäytöstä toiminnon "VES (Virtual Enhanced Surround)", voit kuunnella 3D-virtuaaliääntä myös ilman takakaiuttimia. Katso DVP-F11:n käyttöohjeesta lisätietoja 3D-äänestä.

Muita laitteita, joihin voit liittää tämän kaiutinjärjestelmän:

- DVD-soitin, jossa on 5,1-kanavien lähtöliitännät ja josta voi valita asetuksen sen mukaan, onko laitteeseen liitetty kaiuttimet vai ei.
- DVD-soitin, jossa on 2,1-kanavien (2 etukaiutinta ja subwoofer) lähtöliitännät.

Tästä käyttöoppaasta

Lue tämä käyttöohje huolellisesti ennen laitteen käytön aloittamista ja säilytä se myöhempiä käyttöä varten.

Merkintätavat

Tässä käyttöoppaassa on käytetty seuraavia symboleja:



Toimintoa voi ohjata kaukosäätimellä.



Toiminnon käyttöä helpottavia vihjeitä.

SISÄLTÖ

Käyttöönotto

- Pakkauksen avaaminen 3
- Järjestelmän asentaminen 4

Perustoiminnot

- Äänen kuunteleminen 6
- Äänen säätäminen 7
- Muiden Sony-laitteiden käyttäminen 8

Lisätietoja

- Vianmääritys 9
- Tekniset tiedot 9

Pakkauksen avaaminen

Tarkista, että olet saanut kaiutinjärjestelmän mukana seuraavat varusteet:

- audiojohto, 1,5 m (1)
- kaiutinjohdot, 2,5 m (2)
- kaukosäädin (1)
- Sonyn R6-paristot (koko AA) (2)
- pehmustetyyny (12)

Paristojen asentaminen kaukosäätimeen

Asenna kaksi R6-paristoa (koko AA) paikalleen niin, että paristojen navat + ja - tulevat oikeille puolille paristolokeroon. Kun käytät kaukosäädintä, suuntaa se subwooferissa olevaan kaukosäätimen tunnistimeen .

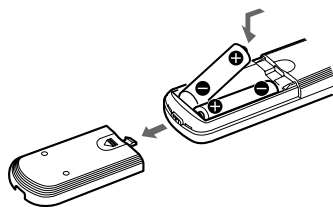

Paristojen vaihtamisajankohta

Normaalissa käytössä paristojen pitäisi kestää noin 6 kuukautta. Kun kaukosäätimellä ei voi enää ohjata kaiuttimia, vaihda molemmat paristot uusiin.

Huomautuksia

- Älä jätä kaukosäädintä kuumaan tai kosteaan paikkaan.
- Älä käytä uutta paristoa yhdessä vanhan kanssa.
- Älä altista kaukosäätimen tunnistinta suoralle auringonvalolle tai muille voimakkailla valonlähteille. Muutoin kaukosäädön toiminta voi häiriytyä.
- Jos et aio käyttää kaukosäädintä pitkään aikaan, poista paristot, jotta niiden mahdollinen vuotaminen ja siitä aiheutuva korrosio ei vahingoita kaukosäädintä.

Järjestelmän asentaminen

Voit liittää SA-F11:n suoraan CD/DVD-soittimeen ilman vastaanotinta (vahvistinta).
 Huomaa, että DVP-F11:n käyttöohjeessa kuvattu liitântätapa on eri kuin tässä oppaassa kuvattu.
 Varmista ennen liittämistä, että kaikista laitteista (myös subwooferista) on katkaistu virta.

Liittäminen DVP-F11:een

Järjestelmä liitetään DVP-F11:een seuraavasti.

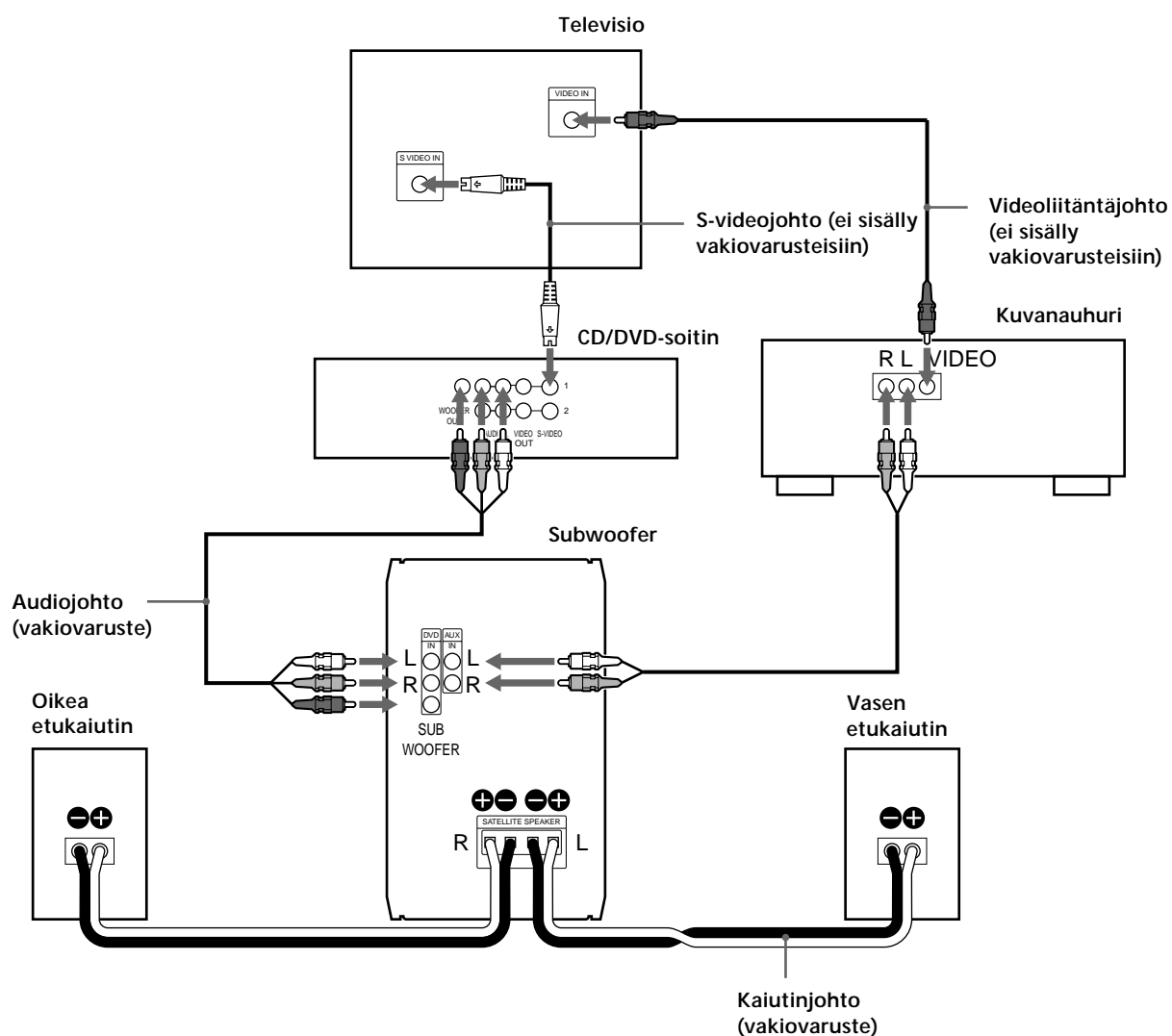

Tarvittavat johdot

Audiojohto (1) (vakiovaruste)

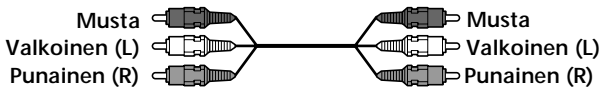

Noudata värikoodeja liittäessäsi johtoja: musta liitin mustaan liitäntään, punainen (oikea) punaiseen ja valkoinen (vasen) valkoiseen. Liitä johdot tiukasti, sillä löysät liitännät voivat aiheuttaa hurinaa ja kohinaa.

Kaiutinjohdot (2) (vakiovaruste)

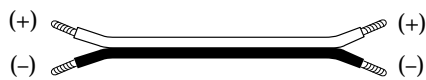

Liitä johdot kaiutinliitäntöihin oikein. Jos liität johdot väärin päin (plusjohtimen (+) miinusnapaan (-)), äänestä puuttuu matalia taajuuksia.

Liittäminen muuhun kuin DVP-F11:een

- Jos DVD-soittimessasi on 2,1-kanavien lähtöliitännät, liitä SA-F11 samalla tavalla kuin DVP-F11:een.
- Jos DVD-soittimessasi on 5,1-kanavien lähtöliitännät, liitä SA-F11 seuraavasti:
 - Liitä DVD-soittimen FRONT L/R -liitännät subwooferin DVD IN L/R -liitäntöihin.
 - Liitä DVD-soittimen WOOFER OUT -liitäntä subwooferin SUBWOOFER IN -liitäntään.

Kun olet liittänyt laitteet, valitse taka- ja keskikaiuttimien asetukseksi "EI MITÄÄN". Jos et voi tehdä tätä asetusta, liitä DVD-soitin AUX IN -liitäntöihin.

- Jos DVD-soittimessasi on 2-kanavaiset lähtöliitännät, liitä se SA-F11:n AUX IN -liitäntöihin.
- Jos liität SA-F11:een kuvanauhurin, liitä se SA-F11:n AUX IN -liitäntöihin.

DVD-soittimen asetusten tekeminen

DVD-soittimen tarpeelliset asetukset määräytyvät television tai muiden liitettävien laitteiden mukaan.

Voit muuttaa eri asetuksia asetusnäytössä.

Katso DVP-F11:n käyttöohjeen kohdasta "Asetukset ja säädöt" lisätietoja asetusnäytöstä ja television asetuksesta.

- Soittimen liittäminen laajakuvatelevisioon
Valitse asetusnäytön NÄYTTÖASETUKSET-vaiheen TV-TYYPPI-asetukseksi 16:9 (oletusasetus).
- Soittimen liittäminen tavalliseen televisioon
Valitse asetusnäytön NÄYTTÖASETUKSET-vaiheen TV-TYYPPI-asetukseksi 4:3 LETTER BOX tai 4:3 PAN SCAN.

Kaiuttimien asentaminen

Kiinnitä vakiovarusteisiin sisältyvät pehmustetyynyt subwooferin ja kaiuttimien pohjaan.

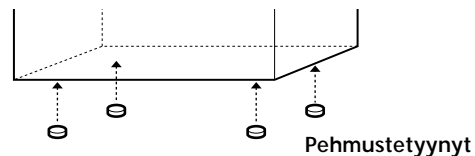

Voit ripustaa tai kiinnittää etukaiuttimet seinään koukkujen tai ruuvien avulla (saatavissa asianmukaisista liikkeistä).

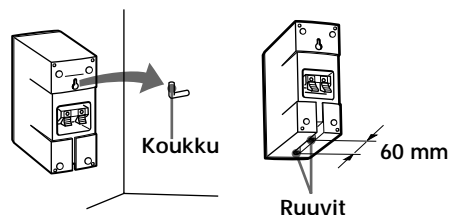

Huomautus

Olet itse vastuussa ostamiesi kiinnitystarvikkeiden oikeasta valinnasta ja käytöstä sekä kaiuttimien oikeasta ja turvallisesta kiinnityksestä.

Äänen kuunteleminen

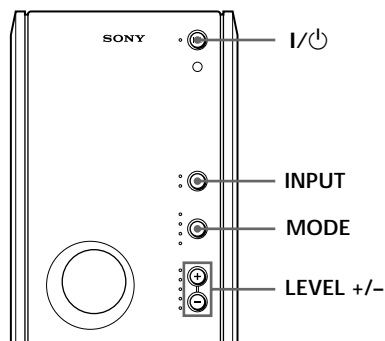

- 1 Kytke DVD-soittimeen virta ja aseta siihen levy.
- 2 Kytke subwooferiin virta painamalla I/⏻ -painiketta. Painikkeen I/⏻ ilmaisain vaihtuu punaisesta (valmiustila) vihreäksi.
- 3 Paina INPUT-painiketta toistuvasti, kunnes DVD-ilmaisain syttyy.
- 4 Paina MODE-painiketta toistuvasti, kunnes vihreä MASTER VOLUME -ilmaisain syttyy. Pienennä sitten äänenvoimakkuus minimiin pitämällä painiketta LEVEL - alas painettuna.
- 5 Aloita soitto painamalla DVD-soittimen ▷ -painiketta. Säädä äänenvoimakkuus painamalla painiketta LEVEL + tai -.

Voit säätää kunkin äänialueen äänenvoimakkuuden erikseen
Paina MODE-painiketta toistuvasti, kunnes haluamasi äänialueen ilmaisain (SW VOL/BASS/TREBLE) syttyy. Säädä sitten valitsemasi äänialueen voimakkuus painamalla painiketta LEVEL + tai -.

Voit palauttaa äänialueen äänenvoimakkuuden tehdasasetuksen mukaiseksi
Paina ja pidä alas painettuna painikkeita LEVEL + ja -. Paina sitten painiketta I/⏻.

Subwooferin virta kytkeytyy ja katkeaa automaattisesti sen mukaan, tulee ko laitteesen äänisignaali vai ei (automaattinen virrankytkentä)
Jos subwooferiin ei tule äänisignaalia kolmeen minuuttiin, se kytkeytyy valmiustilaan ja I/⏻-ilmaisain muuttuu punaiseksi (automaattinen virrankatkaisu). Jos subwooferiin tulee äänisignaali, siihen kytkeytyy automaattisesti virta ja I/⏻-ilmaisain muuttuu vihreäksi (automaattinen virrankytkentä).

Huomautus

Jos painat I/⏻-painiketta kuunnellessasi subwooferia, subwoofer kytkeytyy valmiustilaan. Kytke subwooferiin virta painamalla I/⏻-painiketta uudelleen. Jos et paina painiketta uudelleen kolmen minuutin kuluessa, automaattinen virrankytkentätoiminto kytkee subwooferiin

Käyttö kaukosäätimellä

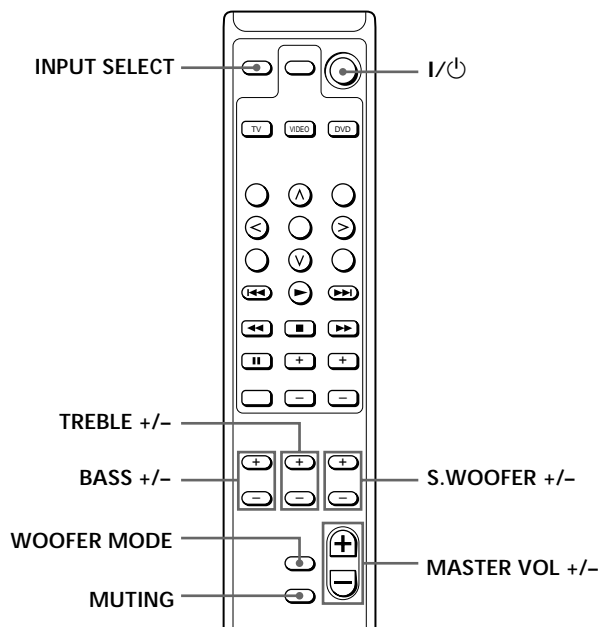

Seuraavassa taulukossa on lueteltu toiminnot, joita voi käyttää kaukosäätimellä.

Toiminto	Paina
Virran kytkeminen tai katkaisu	I/⏻
Äänenvoimakkuuden säätö	MASTER VOL + tai -
Lähdelaitteen valinta	INPUT SELECT
Kunkin äänialueen voimakkuuden säätö	
LFE *	S.WOOFER + tai -
Basso	BASS + tai -
Diskantti	TREBLE + tai -

* Matalat tehosteäänit

Huomautus

Subwooferin äänenvoimakkuuden ilmaisain muuttuu automaattisesti, kun säädät eri äänialueiden voimakkuutta kaukosäätimellä.

Voit muuttaa subwooferin toimintatilaa äänilähteen mukaan
Paina kaukosäätimen WOOFER MODE -painiketta (tai subwooferin painikkeita LEVEL + ja - samanaikaisesti). Kun subwooferin vihreä SW VOL -ilmaisain syttyy, toimintatila vaihtuu elokuvatilaksi (tehdasasetus). Kun punainen ilmaisain syttyy, toimintatila vaihtuu musiikkitalaksi. Voit käyttää äänilähteen mukaan sopivinta toimintatilaa.

Voit mykistää äänen

Paina kaukosäätimen MUTEING-painiketta. Kun haluat palauttaa äänen, paina painiketta MASTER VOL + (tai uudelleen kaukosäätimen painiketta MUTEING).

Äänen säätäminen

Valitsemalla DVP-F11:n kuvaruutunäytöstä toiminnon "VES (Virtual Enhanced Surround)" voit kuunnella 3D-virtuaaliääntä myös ilman takakaiuttimia. Myös joissakin muissa Sonyn DVD-soittimissa kuin DVD-F11:ssä voi valita VES-toimintatilan. Jos subwooferista ei kuulu ääntä, vaikka valitset VES-tilan, liitä DVD-soitin subwooferin AUX IN -liitännöihin. Katso lisätietoja DVD-soittimen käyttöohjeesta.

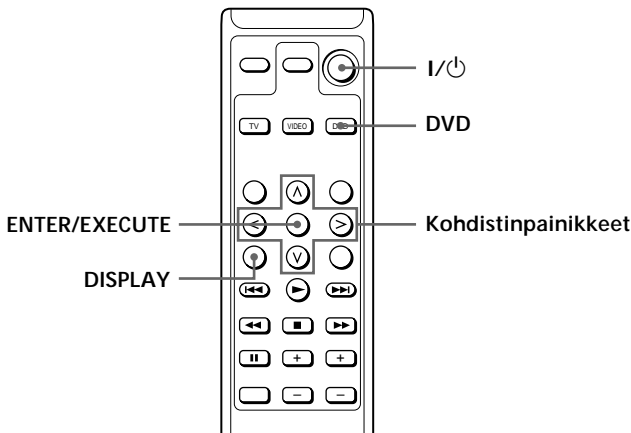

- 1 Kytke virta televisioon, DVP-F11:een ja subwooferiin.
- 2 Paina kaukosäätimen DVD-painiketta. DVD-painikkeen ilmaisin syttyy, ja voit ohjata DVD-soitinta subwooferin kaukosäätimellä (katso sivua 8).
- 3 Paina kaukosäätimen DISPLAY-painiketta. Ohjausvalikkonäyttö tulee television kuvaruutuun.
- 4 Valitse "VES" painamalla kaukosäätimen kohdistinpainikkeita (</>/√/∧) ja paina sitten > ENTER/EXECUTE-painiketta.

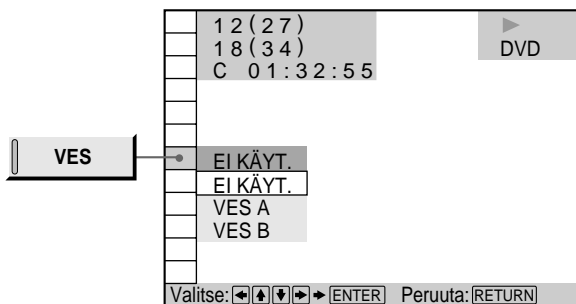

- 5 Valitse "VES A" tai "VES B" ja paina ENTER/EXECUTE-painiketta.

Asetusten vaikutus

EI KÄYT.

Soitin soittaa CD-levyjen 2-kanavaisen stereoäänen. Soitin muuttaa DVD-levyjen 5-kanavaisen Dolby Digital -äänen 2-kanavaiseksi.

VES (Virtual Enhanced Surround) A

Luo 3D-äänikentän avulla vasemman ja oikean etukaiuttimen äänestä virtuaaliset takakaiuttimet ilman todellisia takakaiuttimia. Virtuaalikaiuttimet tuotetaan alla olevan kuvan mukaisesti.

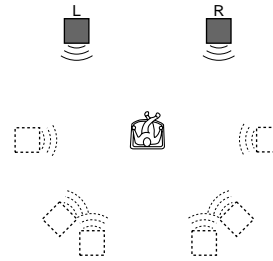

VES (Virtual Enhanced Surround) B

Luo 3D-äänikentän avulla vasemman ja oikean etukaiuttimen äänestä virtuaaliset takakaiuttimet ilman todellisia takakaiuttimia. Virtuaalikaiuttimet tuotetaan alla olevan kuvan mukaisesti.

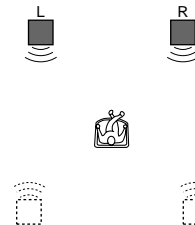

Huomautuksia

- Kun AUDIOASETUKSET-näytön DOLBY DIGITAL -asetuksena on DOLBY DIGITAL, et voi valita vaihtoehtoa VES.
- Jos soitin antaa signaalin OPTICAL- ja COAXIAL -liitännöistä, surround-tilavaikutelma kuuluu vain, kun AUDIOASETUKSET-vaiheen MPEG-asetuksena PCM.
- Joillakin levyillä ei ole takakanavien ääntä. Tällöin äänessä ei ole 3D-tilavaikutelmaa.
- Kun valitset asetuksen, ääni katkeaa hetkeksi.
- Jos soitettavassa signaalissa ei ole surround-ääniosia ja valitset asetuksen VES A tai VES B, asetuksen vaikutusta voi olla vaikea kuulla.
- Sijoita etukaiuttimet niin, että ne muodostavat tasasivuisen kolmion kuuntelupaikan kanssa. Muutoin VES A- ja VES B -asetusten vaikutusta voi olla vaikea kuulla.
- Kun valitset vaihtoehdon VES A tai VES B, aseta liitettyjen laitteiden (esimerkiksi vahvistimen) surround-asetukseksi EI KÄYT.

Muiden Sony-laitteiden käyttäminen

Voit ohjata vakiovarusteisiin sisältyvällä kaukosäätimellä Sonyn muita laitteita, kuten televisioita, kuvanauhureita ja DVD-soittimia.

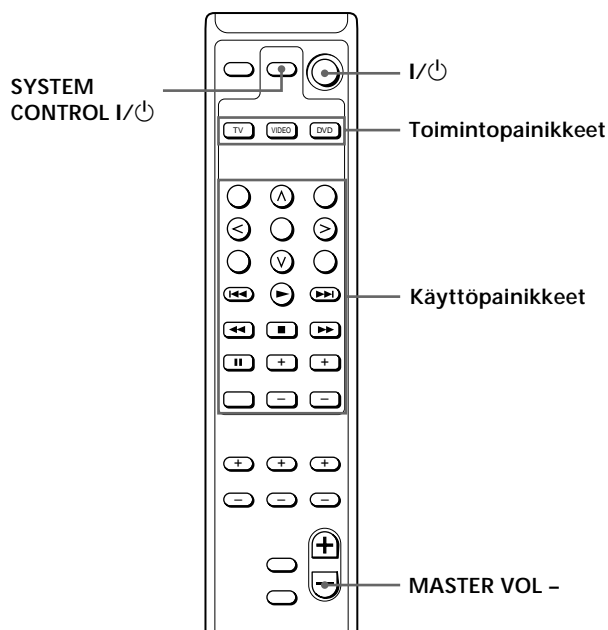

Ennen kuin ohjaat Sonyn laitetta kaukosäätimellä

Alla olevassa taulukossa on lueteltu laitteet, joita voi ohjata kaukosäätimellä.

Toimintopainike	Valittavissa olevat laitteet
TV	TV (televisio)
VIDEO	VTR 1 (Beta-nauhuri), VTR 2 (8 mm:n nauhuri), VTR 3 (VHS-nauhuri)
DVD	DVD (DVD-soitin)

TV-painikkeella voit valita vain television ja DVD-painikkeella vain DVD-soittimen.

VIDEO-painikkeella voit valita muut Sony-laitteet. VIDEO-painikkeen tehdasasetus on VTR 3 (VHS-nauhuri).

Jos haluat muuttaa painikkeen asetusta, paina VIDEO-painiketta samanaikaisesti seuraavassa taulukossa mainitun painikkeen kanssa.

Paina VIDEO ja	Valittu asetus
TITLE	VTR 1 (Beta)
Λ (kohdistin ylös -painike)	VTR 2 (8 mm)
MENU	VTR 3 (VHS)

Kaikkien asetusten palauttaminen tehdasasetusten mukaisiksi

Paina kumpaakin kaukosäätimen yläosassa olevaa I/⏻ -painiketta ja MASTER VOL - -painiketta samanaikaisesti.

Kaikki kaukosäätimeen tallennetut parametrit poistuvat muistista ja tehdasasetukset palautuvat käyttöön.

Muiden Sony-laitteiden käyttäminen

Voit ohjata muita sinulla olevia Sonyn laitteita alla kuvatulla tavalla.

- 1 Paina sitä kaukosäätimen painiketta, joka vastaa haluamaasi laitetta (TV, VIDEO tai DVD). Valitsemasi laite aktivoituu.
- 2 Käytä laitetta käyttöpainikkeilla. Jokainen kaukosäätimen painike ohjaa jotakin Sonyn laitteen perustoimintoa.

Lisätietoja kunkin käyttöpainikkeen käytöstä on kyseisen Sony-laitteen käyttöohjeessa.

 **Kun painat käyttöpainiketta**
Laitetta vastaavan toimintopainikkeen (TV, VIDEO tai DVD) ilmaisin vilkkuu toiminnon käytön merkiksi. Jos käytettävässä Sony-laitteessa ei ole painamaasi käyttöpainiketta vastaavaa toimintoa, mikään toimintopainikkeista ei ala vilkkua.

Virran katkaiseminen Sony-laitteista

- 1 Paina sitä Sony-laitetta vastaavaa toimintopainiketta, josta haluat katkaista virran.
- 2 Paina SYSTEM CONTROL I/⏻.
Valitsemasi laite kytkeytyy valmiustilaan.

Vianmääritys

Jos kaiutinjärjestelmän käytössä ilmenee ongelma, lue seuraava luettelo ja toimi siinä ehdotetuilla tavoilla. Jos ongelma ei katoa, ota yhteys lähimpään Sony-jälleenmyyjään.

Kaiutinjärjestelmästä ei kuulu ääntä.

- ➔ Varmista, että kaikki liitännät on tehty oikein.
- ➔ Säädä äänenvoimakkuus painamalla painiketta LEVEL +/- (tai kaukosäätimen painiketta MASTER VOL +/-).
- ➔ Varmista, että subwooferin ohjelmalähteen valitsimella on valittu oikea lähde.

Subwooferista ei kuulu ääntä.

- ➔ Jos liität subwooferin DVP-F11:een, varmista, että subwooferin asetuksena on "KYLLÄ".
- ➔ Jos liität subwooferin johonkin muuhun laitteeseen kuin DVP-F11:een, liitä se subwooferin AUX IN-liitäntöihin.

Kaiuttimien äänessä on hurinaa tai kohinaa.

- ➔ Varmista, että kaikki liitännät on tehty oikein.

Ääni katkeaa yhtäkkiä.

- ➔ Varmista, että kaikki liitännät on tehty oikein. Kaiutinjohtojen paljaat osat ovat saattaneet koskettaa toisiaan kaiutinliitännässä ja aiheuttaa oikosulun.

Tekniset tiedot

SS-MS11 (etukaiuttimet)

Kaiutinjärjestelmä	Koko äänialueen kaiuttimet, magneettisesti suojatut
Kaiutinelementit	5 × 9 cm, kartio
Kotelon tyyppi	Bassorefleksi
Nimellisimpedanssi	6 ohmia
Tehonkesto	
Suurin tuloteho:	100 wattia
Herkkyys	86 dB (1 W, 1 m)
Taajuusalue	90 Hz - 20.000 Hz
Mitat (l/k/s)	Noin 68 × 151 × 135 mm, etuosan suojakangas mukaan lukien
Paino	Noin 790 g kumpikin

SA-WMS11 (subwoofer)

Järjestelmä	
Kaiutinjärjestelmä	Aktiivinen subwoofer, magneettisesti suojattu
Kaiutinelementti	Bassoelementti: 13 cm, kartio, kaksiosainen puhekela
Kotelon tyyppi	SAW-tyyppinen
Toiston taajuusvaste	40 Hz - 200 Hz

Lähtöteho

Etukanavat	20 W × 2
Subwoofer	20 W + 20 W

Tuloliitännät

DVD IN (RCA-tuloliitännät)	
AUX IN (RCA-tuloliitännät)	

Lähtöliitännät

SPEAKER OUT (lähtöliitännät)	
------------------------------	--

Yleistä

Käyttöjännite	220 - 230 V AC, 50/60 Hz
Tehonkulutus	42 W
Mitat (l/k/s)	Noin 145 × 237 × 373 mm
Paino	Noin 6,3 kg

Vakiovarusteet

Katso sivua 3.

Valmistaja pidättää itsellään oikeuden muuttaa laitteen muotoilua ja ominaisuuksia ilman erillistä ilmoitusta.

Free Manuals Download Website

<http://myh66.com>

<http://usermanuals.us>

<http://www.somanuals.com>

<http://www.4manuals.cc>

<http://www.manual-lib.com>

<http://www.404manual.com>

<http://www.luxmanual.com>

<http://aubethermostatmanual.com>

Golf course search by state

<http://golfingnear.com>

Email search by domain

<http://emailbydomain.com>

Auto manuals search

<http://auto.somanuals.com>

TV manuals search

<http://tv.somanuals.com>