

Active Subwoofer and Center Speaker

Operating Instructions _____	GB
Mode d'emploi _____	F
Bedienungsanleitung _____	D
Manual de instrucciones _____	ES
Gebruiksaanwijzing _____	NL
Bruksanvisning _____	S
Istruzioni per l'uso _____	I
Manual de Instruções _____	P

SA-KL50W

WARNING

To prevent fire or shock hazard, do not expose the unit to rain or moisture.

NOTICE FOR THE CUSTOMERS IN THE UNITED KINGDOM

A moulded plug complying with BS 1363 is fitted to this equipment for your safety and convenience.

Should the fuse in the plug supplied need to be replaced a 5 AMP fuse approved by ASTA or BSI to BS 1362, (i.e. marked with \blacklozenge or \heartsuit mark) must be used.

If the plug supplied with this equipment has a detachable fuse cover, be sure to attach the fuse cover after you change the fuse. Never use the plug without the fuse cover. If you should lose the fuse cover, please contact your nearest Sony service station.

IMPORTANT

If the plug supplied is not suitable for the socket outlets in your home, it should be cut off and an appropriate plug fitted in accordance with the following instructions.

The wires in this mains lead are coloured in accordance with the following code:

Blue: Neutral

Brown: Live

As the colours of the wires in the mains lead of this apparatus may not correspond with the coloured markings identifying the terminals in your plug, proceed as follows: The wire which is coloured blue must be connected to the terminal which is marked with the letter N or coloured black. The wire which is coloured brown must be connected to the terminal which is marked with the letter L or coloured red. Do not connect either wire to the earth terminal in the plug which is marked by the letter E or by the safety earth symbol \perp or coloured green or green-and-yellow.

WARNING

To prevent shock hazard, do not insert the plug cut off from the mains lead into a socket outlet. This plug cannot be used and should be destroyed.

Welcome!

Thank you for purchasing the Sony Active Subwoofer and Centre Speaker. Before operating this speaker system, please read this manual thoroughly and retain it for future reference.

About this Manual

The Active Subwoofer and Center Speaker is designed for installing the KL-50W series TV on top of it. Please do not install any other TV set.

This speaker system is compatible with the Dolby Pro Logic Surround System.*

* Manufactured under license from Dolby Laboratories Licensing Corporation. DOLBY, the double-D symbol  and "PRO LOGIC" are trademarks of Dolby Laboratories Licensing Corporation.

TABLE OF CONTENTS

Getting Started

- Precautions 4
- Unpacking 4
- Installation 4
- Hooking Up the System 5

Operations

- Listening to the Sound 8
- Adjusting the Sound 9

Additional Information

- Troubleshooting 10
- Specifications 10

GB

Precautions

On safety

- Before operating the speaker system, be sure that the operating voltage is identical with that of your local power supply.
- Unplug the speaker system from the mains if it is not to be used for an extended period of time. Disconnect the mains lead by grasping the plug. Never pull the lead itself.
- Should any liquid or solid object fall into the speaker system, unplug the unit and have it checked by qualified personnel before operating it any further.
- The mains lead must only be changed at a qualified service shop.

When turning on or off the KL-50W series TV, an amplifier or other connected equipment

Lower the volume of the speaker system to a minimum.

To avoid damaging the speaker system

- Be careful when setting the volume control of the KL-50W series TV or amplifier to avoid excessive input power.
- Do not attempt to open the enclosure or remold the speaker units.
- The grill net is not removable. Do not try to remove it.

In case colour irregularity is observed on a nearby TV screen

The speaker system is not a magnetically shielded type, however, you can install the KL-50W series TV on the speaker system.

Because the KL-50W series TV uses an LCD, it is not affected by the magnets in the speakers.

If you install any other TV set near the speaker system, colour irregularity may be observed on the TV screen.

If colour irregularity is observed....

- Move the TV set away from the speaker system, turn off the TV set once, then turn it on after 15 or 30 minutes.

On installation

- Do not install the speaker system near heat sources such as radiators or air ducts, or in a place subject to direct sunlight, excessive dust, mechanical vibration or shock.
- Good ventilation is essential to prevent internal heat build-up in the speaker system. Place the speaker system in a location with adequate air circulation. Do not place the speaker system too close to a wall as this may obstruct the ventilation hole in the back.

On cleaning the cabinet

Clean the cabinet with a soft cloth lightly moistened with water. Do not use any type of abrasive pad, scouring powder or solvent such as alcohol or benzine.

If you have any questions or problems concerning your speaker system that are not covered in this manual, please consult your nearest Sony dealer.

Unpacking

Check that you received the following items:

- Audio connecting cord (1)
- Clip for the stabilizing belt (1)
- Screw for the clip (1)

Installation

The speaker system

To obtain better bass reproduction, we recommend that you install the speaker system on a solid floor where resonance is unlikely to occur.

Notes

- Always install the speaker system a few centimetres away from the wall.
- Do not place any object except the KL-50W series TV on the speaker system. Do not sit on it.
- If the speaker system is installed in the centre of a room, the bass may be extremely weakened. This is due to the influence of a standing wave created in the room. If this happens, move the speaker system away from the centre of the room, or eliminate the cause of the standing wave by installing something against the opposite wall such as a bookshelf.

The KL-50W series TV

Install the KL-50W series TV on the speaker system and fix the TV to the speaker system using the TV stand stabilizing belt and belt clip.

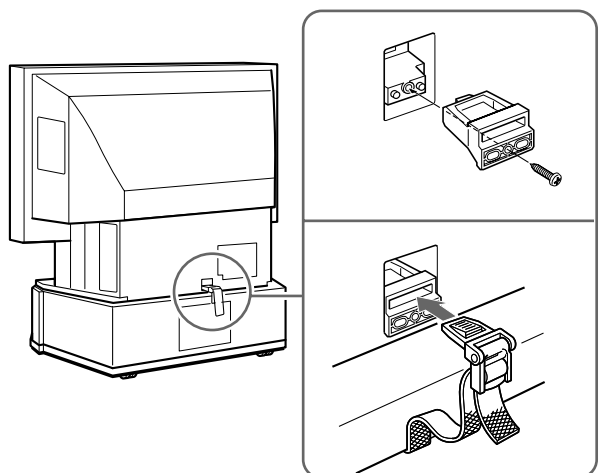

Hooking Up the System

Overview

Use either the HIGH LEVEL or LOW LEVEL terminal of the speaker system when you connect the KL-50W series TV or a separate amplifier.

- If you connect the KL-50W series TV, connect the LOW LEVEL terminal of the speaker system to the audio line out jacks of the KL-50W using the supplied audio connecting cord.
- If your amplifier has one of the following types of output jacks, connect the LOW LEVEL terminal of the speaker system to the amplifier jacks using the supplied audio connecting cord.
 - LINE OUT jacks
 - MONO OUT jack
 - MIX OUT jack
 - SUB WOOFER output jacks
 - SUPER WOOFER output jacks

If the amplifier has a single output jack (e.g. MONO OUT or MIX OUT jack), connect the other end of the cord to the L INPUT jack of the LOW LEVEL terminal of the speaker system.

- If your amplifier does not have any of the above mentioned output jacks, connect the speaker terminals of the amplifier to the HIGH LEVEL terminal of the speaker system instead.
- If your amplifier has the Dolby Pro Logic Surround system, connect the center speaker output of the amplifier to the speaker system's CENTER SPEAKER terminal as well.

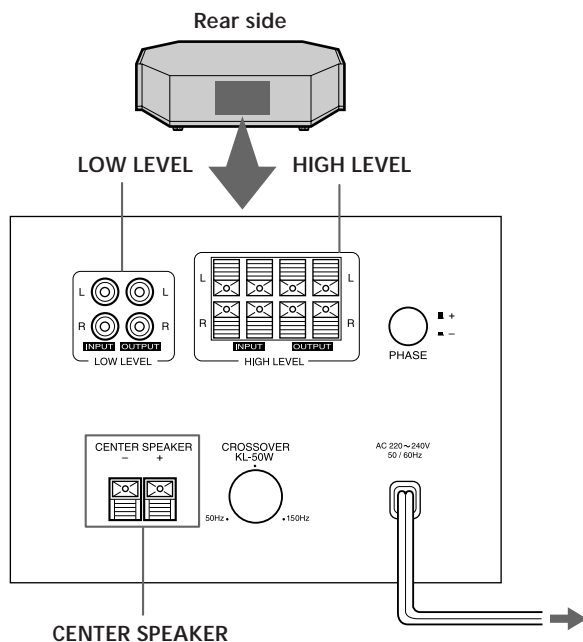

Note

Use either the LOW LEVEL or HIGH LEVEL terminals for connection. Using both may result in a malfunction.

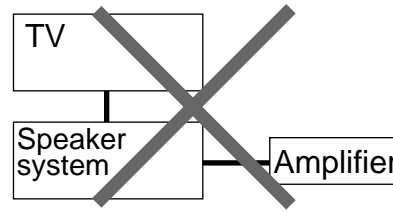

Do NOT connect both the low level and high level terminals

Before you get started

- Turn off the power of the KL-50W series TV or amplifier and the speaker system before making any connections.
- Use the audio connecting cords supplied with the other equipment. If there are not enough audio connecting cords to make the necessary connections, you need to purchase optional audio connecting cords.
- Be sure the connections are secure to avoid noise.
- Connect the mains lead of the speaker system to a mains outlet.

(continued)

Connecting to the KL-50W series TV

What cords will I need?

Audio connecting cord (supplied) (1)

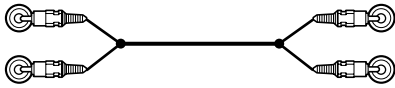

Hookups

Connect the INPUT L and R jacks of the speaker system's LOW LEVEL terminal to the KL-50W's audio output jacks with the supplied audio connecting cord.

➡: signal flow

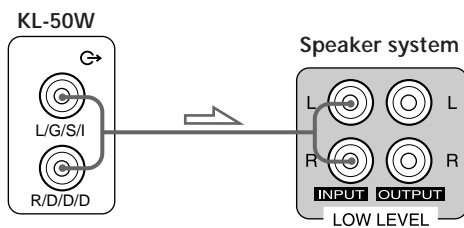

Note

When the power of the KL-50W is turned off, turn down the volume, or turn off the power of the speaker system. Otherwise, a popping noise may be heard.

Connecting to an amplifier with a special super woofer jack

If your amplifier has audio line out jacks or special super woofer jack(s) (like a MONO OUT jack, MIX OUT jack, SUB WOOFER jacks or SUPER WOOFER jacks), use the LOW LEVEL terminal of the speaker system.

What cords will I need?

Audio connecting cord (supplied) (1)

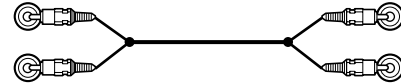

Hookups

Connect the INPUT L and R jacks of the speaker system's LOW LEVEL terminal to the audio line out jacks or one of the special jacks of the amplifier with the supplied audio connecting cord.

➡: signal flow

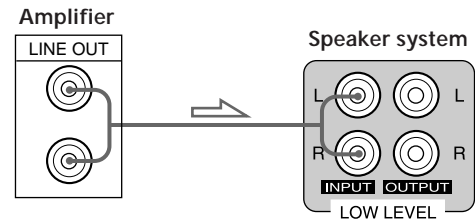

Note

- If the special jack on your amplifier is a single jack (e.g. MONO OUT jack) or the audio line out jack is monaural, connect to the INPUT L jack of the LOW LEVEL terminal.

➡: signal flow

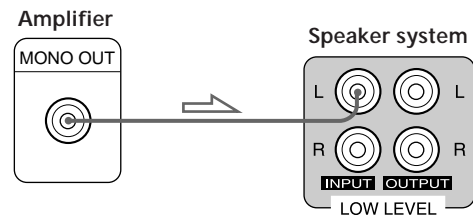

- If the sound is not loud enough, the output level of your amplifier may not be high enough. In this case, connect the speaker jacks of the amplifier directly to the HIGH LEVEL terminal of the speaker system.

Connecting to an amplifier with speaker jacks

Connect the speaker system to the amplifier, then connect the front speakers to this speaker system.

What cords will I need?

Speaker cord (1 for each speaker) (not supplied)



Strip the ends of the cord about 2/3 inch (15 mm) and twist the exposed wire.

Be sure to match the speaker cord to the appropriate jack on the components: + to + and - to -. If the cords are reversed, the sound will be distorted and will lack bass.

Usually the speaker cord marked with a line is used for positive (+) and should be connected to the positive (+) jack to avoid any improper connections.

Hookups

- 1 Connect the speaker system to the amplifier. Connect the HIGH LEVEL terminal of the speaker system to the amplifier's speaker output jacks with the speaker cords. Be sure to connect both L and R channels.

➡: signal flow

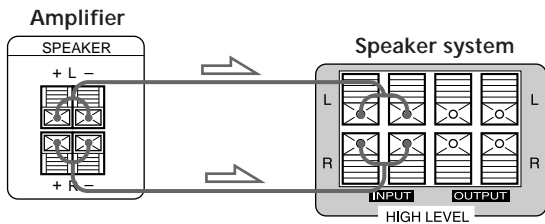

- 2 Connect the front speakers to this speaker system. Connect the front speakers to the OUTPUT jacks of this speaker system's HIGH LEVEL terminal.

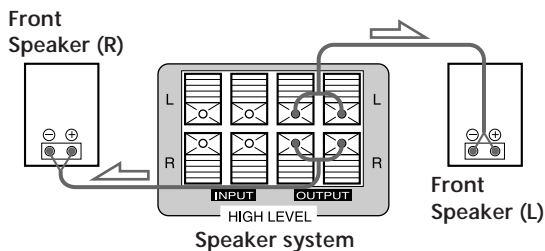

Connecting to an amplifier with the Dolby Pro Logic Surround system

What cords will I need?

Speaker cord (not supplied)



Strip the ends of the cord about 2/3 inch (15 mm) and twist the exposed wire.

Hookups

- 1 Connect the centre speaker output jack of the amplifier to the CENTER SPEAKER terminal of the speaker system.

➡: signal flow

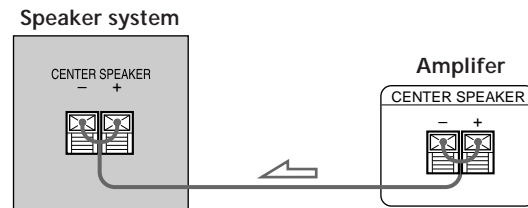

Note

When the power of the amplifier is turned off, turn down the volume, or turn off the power of the speaker system. Otherwise, a popping noise may be heard.

What is Dolby Pro Logic Surround?

Dolby Pro Logic Surround is a system that decodes the extra channels on movie videos and TV programmes, and produces sound effects and echoes that make the action seem to envelop you. The sound image is improved by using four separate channels: off-screen audio effects, on-screen dialogue, left to right panning, and music. These channels manipulate the sound and enhance the action as it happens on the screen.

The unit offers PROLOGIC mode for these systems as one of the sound fields. You can tell if a video tape or laser disc uses Dolby Pro Logic Surround encoded software by looking at the packaging. (Some video tapes and laser discs may use Dolby Pro Logic Surround even if it's not indicated on the package.)

Connecting the mains lead

Connect the mains lead of the speaker system and your amplifier to a mains outlet.

Listening to the Sound

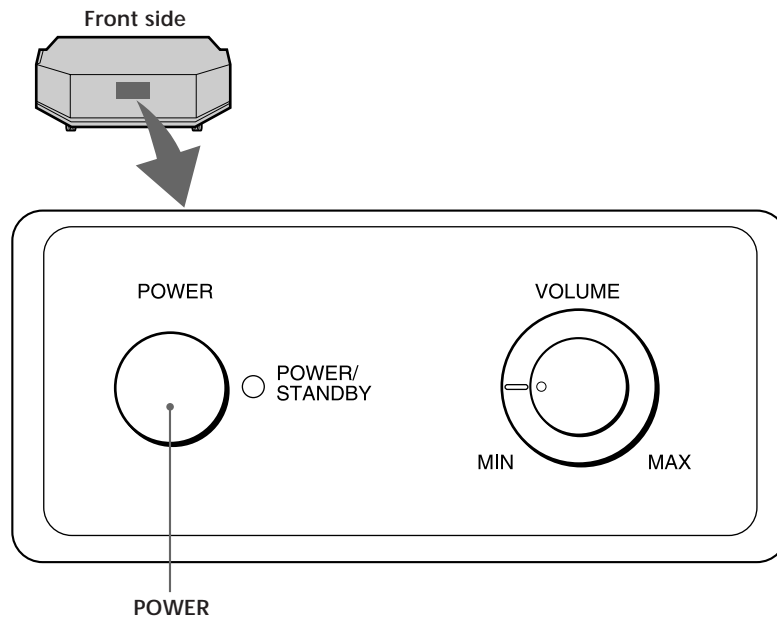

Note

The following actions may cause damage to the speakers: Setting the amplifier's tone control to a high level, setting an equalizer's output to a high level, or inputting sine waves of 20 Hz to 50 Hz recorded on a commercially available test disk or special sounds (the bass sound of electronic musical instruments, popping noise of an analog disc turntable, sounds with abnormally enhanced bass, etc.)

When a special disc containing abnormally enhanced bass is played, noise may be output in addition to the original sound. In such a case, decrease the sound level.

- 1** Turn on the connected KL-50W series TV or amplifier and select the programme source.
- 2** Press the POWER switch.
The speaker system turns on and the POWER indicator lights up in red.
- 3** Play the programme source.
When the speaker system receives a signal, the POWER indicator turns green.
Adjust the volume of the KL-50W series TV or amplifier so sound from the front speakers is not distorted.

The standby mode

When no signal is received, the speaker system goes into standby mode and the POWER indicator turns red after a few minutes. When a new signal comes into the speaker system, the speaker system returns to active mode and the POWER indicator turns green.

To turn off the power

Press the POWER switch to release the switch.

If you hear noise when you turn off the speaker system, turn down the speaker system volume, or turn off the KL-50W series TV or amplifier before turning off the speaker system.

Adjusting the Sound

You can adjust the speaker system to complement the sound of your front speakers. Reinforcing the bass sound gives you a greater sense of atmosphere.

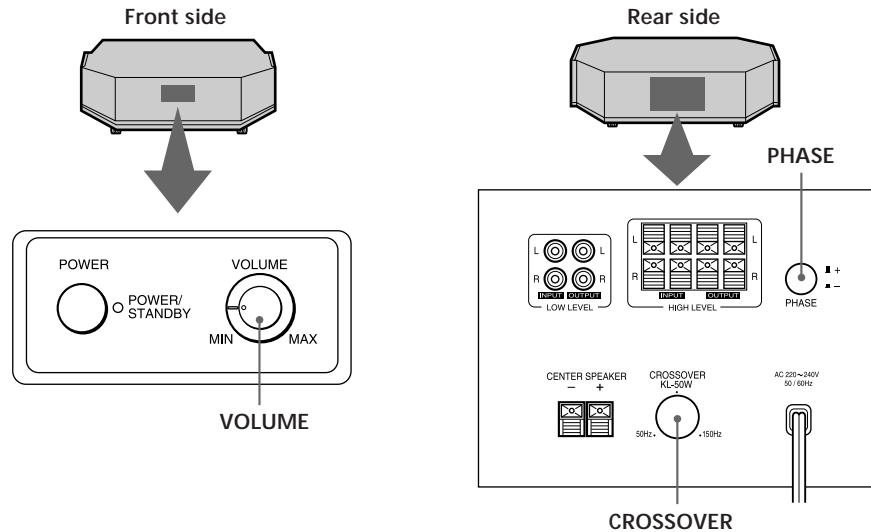

- 1** Play your favourite song.

Male vocal tunes containing bass sounds are most suitable for adjustment. Adjust the volume for the front speakers to the same level as usual.
- 2** Adjust volume of the speaker system.

Turn the VOLUME control so you can hear the bass sound a little more than before.

To increase the bass sound, turn the VOLUME control clockwise.

To decrease the bass sound, turn the VOLUME control counterclockwise.
- 3** Adjust the cut off frequency.

Turn the CROSSOVER control to match the reproduction frequencies of your front speakers.

Turn the control towards 150 Hz if you have small front speakers.

Turn the control towards 50 Hz if you have large front speakers.

If you connect the KL-50W series TV, adjust the CROSSOVER control to the marked (KL-50W) position.
- 4** Select the phase polarity.

Press the PHASE button to select the phase polarity. Select the normal (+) phase polarity if you connect a KL-50W series TV.

Depressing the PHASE button reverses the polarity and may provide better bass reproduction in certain listening environments. (Bass reproduction depends on the type of front speakers, the position of the speaker system and the adjustment of the cut off frequency). It may also change the expanse and tightness of sound, and effect the feeling of the sound field. Select the setting that provides the sound you prefer when listening in your normal listening position.

Depressed position (☐ -) : Reverse

Recovered position (■ +) : Normal

Note

If the sound distorts when you turn on the bass reinforcement from your amplifier (such as, DBFB, GROOVE, or the graphic equalizer), turn off the bass reinforcement and adjust the sound.

Troubleshooting

If you experience any of the following difficulties while using the speaker system, use this troubleshooting guide to help you solve the problem. Should any problem persist, consult your nearest Sony dealer.

There's no sound.

- ➔ Check that this speaker system and other components are connected correctly and securely.
- ➔ Turn the VOLUME control clockwise to turn the volume up.

The sound has suddenly stopped.

- ➔ The speaker cords may have short-circuited. Connect the cords properly.

The sound is distorted.

- ➔ The input signal is not clear.
- ➔ The input signal level is too high.

Severe hum or noise is heard.

- ➔ Connect the ground wire of the turntable properly.
- ➔ The contacts between the plugs of the connecting cords and the corresponding jacks have not been made properly. Connect the plugs firmly.
- ➔ The audio system is picking up some noise from the KL-50W series TV set. Turn the TV set off.

Specifications

System

Type Active Super Woofer and Passive Center Speaker

Speaker unit Woofer: 13 cm × 2 (5 1/8 inches × 2)
Centre: 8 cm × 2 (3 1/4 inches × 2), 8 Ω,
maximum input level 100 W

Practical maximum super woofer output
55 W

Reproduction frequency range
20 Hz – 200 Hz

High frequency cut off frequency
50 Hz – 150 Hz

Phase switch NORMAL/REVERSE

Inputs/Outputs

LOW LEVEL Pin jacks, 2 channels, with loophrough outputs.

HIGH LEVEL INPUT/OUTPUT speaker jacks

General

Power requirements
220-240 V AC, 50/60Hz

Power consumption
120 W

Dimensions Approx. 920 x 266 x 534 mm (w/h/d)
(36 1/4 × 10 1/2 × 21 1/8 inches)

Mass 24 kg (52 lb 15 oz)

Supplied accessories

Audio connecting cord
(2 phono plugs - 2 phono plugs) (1)
Clip (1)
Screw (1)

Design and specifications are subject to change without notice.

AVERTISSEMENT

Afin d'éviter tout risque d'incendie ou d'électrocution, ne pas exposer cet appareil à la pluie ou à l'humidité.

Félicitations!

Nous vous remercions d'avoir fait l'acquisition de cette enceinte à subwoofer actif et haut-parleur central Sony. Avant de faire fonctionner cette enceinte, veuillez lire attentivement le présent mode d'emploi que vous conserverez pour toute référence ultérieure.

A propos de ce mode d'emploi

L'enceinte à subwoofer actif et haut-parleur central a été conçue pour être installée au-dessus d'un téléviseur KL-50W. Ne l'installez avec aucun autre type de téléviseur.

Ce système de haut-parleurs est compatible avec le système Dolby Pro Logic Surround.*

* Fabriqué sous licence de Dolby Laboratories Licensing Corporation. DOLBY, le symbole double-D  et PRO LOGIC sont des marques de Dolby Laboratories Licensing Corporation.

TABLE DES MATIERES

Préparation

- Précautions 4
 - Déballage 4
 - Installation 4
 - Raccordement du système 5
-

Opération

- Ecouter le son 8
 - Réglage du son 9
-

Informations complémentaires

- Dépannage 10
- Spécifications 10

Précautions

Sécurité

- Avant de faire fonctionner l'enceinte, assurez-vous que la tension de service est identique à la tension d'alimentation secteur locale.
- Débranchez l'enceinte de l'alimentation secteur si vous prévoyez de ne pas l'utiliser pendant une période prolongée. Débranchez le cordon d'alimentation en le saisissant par la fiche. Ne tirez jamais sur le cordon proprement dit.
- Si des liquides ou des solides venaient à tomber à l'intérieur de l'enceinte, débranchez-la et faites-la vérifier par le personnel qualifié avant de la remettre en service.
- Si le cordon d'alimentation (secteur) doit être remplacé, faites-le uniquement faire dans un centre de service après-vente agréé.

Lors de la mise sous ou hors tension d'un téléviseur KL-50W, d'un amplificateur ou d'un autre appareil raccordé

Réduisez le volume de l'enceinte au minimum.

Pour éviter d'endommager l'enceinte

- Soyez plus particulièrement précautionneux lorsque vous réglez le volume d'un téléviseur KL-50W ou d'un amplificateur de façon à éviter une puissance d'entrée excessive.
- N'essayez pas d'ouvrir l'enceinte ou de transformer les haut-parleurs.
- Le treillis n'est pas amovible. N'essayez pas de l'enlever.

Si vous observez une altération des couleurs sur l'écran d'un téléviseur placé à proximité

L'enceinte n'est pas dotée d'un blindage magnétique, mais vous pouvez cependant installer un téléviseur KL-50W sur l'enceinte.

Comme les téléviseurs KL-50W utilisent un écran à cristaux liquides (LCD), il n'est pas affecté par les aimants des haut-parleurs.

Si vous installez un autre téléviseur près de l'enceinte, il se peut que vous observiez une altération des couleurs sur l'écran du téléviseur.

Si vous observez une altération des couleurs...

- Éloignez le téléviseur de l'enceinte, mettez le téléviseur hors tension et attendez ensuite 15 à 30 minutes avant de le remettre sous tension.

Installation

- N'installez pas l'appareil à proximité de sources de chaleur telles que des radiateurs ou des conduits d'air chaud ni dans un endroit directement soumis au rayonnement du soleil, à de la poussière ou à de l'humidité en excès, ni à des vibrations mécaniques ou à des chocs.
- Une ventilation adéquate est nécessaire pour éviter toute surchauffe interne de l'enceinte. Veillez à assurer une bonne circulation de l'air autour de l'enceinte. Ne placez pas l'enceinte trop près d'un mur qui risqueraient d'obstruer l'orifice de ventilation à l'arrière.

Nettoyage du châssis

Nettoyez le châssis à l'aide d'un chiffon légèrement imprégné d'eau. N'utilisez aucun type de tampon abrasif, de poudre à récurer ou de solvant tel que de l'alcool ou du benzène.

Si vous avez des questions ou des problèmes concernant le fonctionnement de votre enceinte qui ne sont pas abordés dans le présent mode d'emploi, consultez votre revendeur Sony.

Déballage

Vérifiez si vous avez reçu les accessoires suivants:

- Cordon de connexion audio (1)
- Agrafe pour la courroie de stabilisation (1)
- Vis pour l'agrafe (1)

Installation

Enceinte

Pour obtenir une meilleure reproduction des graves, nous vous conseillons d'installer l'enceinte sur un sol plein qui n'est pas susceptible de faire office de caisse de résonance.

Remarques

- Installez toujours l'enceinte à quelques centimètres du mur.
- Ne posez aucun objet autre qu'un téléviseur KL-50W sur l'enceinte. Ne vous asseyez pas dessus.
- Si l'enceinte est installée au centre d'une pièce, il se peut que les graves s'en trouvent extrêmement atténuées. Ce phénomène peut être dû à la création d'une onde stationnaire dans la pièce. Si cela se produit, éloignez l'enceinte du centre de la pièce ou éliminez la cause de l'onde stationnaire en installant quelque chose contre le mur opposé, comme une bibliothèque.

Téléviseur KL-50W

Installez le téléviseur KL-50W sur l'enceinte et fixez le téléviseur sur l'enceinte au moyen de la courroie de stabilisation de support de téléviseur et de l'agrafe de la courroie.

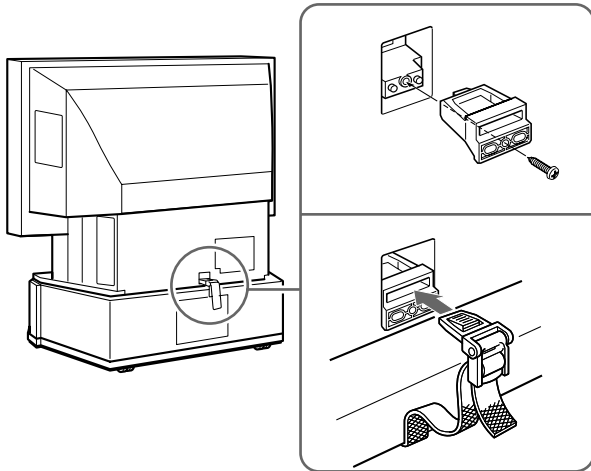

Raccordement du système

Généralités

Utilisez la borne HIGH LEVEL ou LOW LEVEL de l'enceinte pour raccorder un téléviseur KL-50W ou un amplificateur séparé.

- Si vous raccordez un téléviseur KL-50W, raccordez la borne LOW LEVEL de l'enceinte aux prises de sortie de ligne audio du KL-50W au moyen du cordon de connexion audio fourni.
- Si votre amplificateur est doté de l'une des prises de sortie suivantes, raccordez la borne LOW LEVEL de l'enceinte aux prises de l'amplificateur au moyen du cordon de connexion audio fourni.

- Prises LINE OUT
- Prise MONO OUT
- Prise MIX OUT
- Prises de sortie SUB WOOFER
- Prises de sortie SUPER WOOFER

Si l'amplificateur est doté d'une seule prise de sortie (par ex., MONO OUT ou MIX OUT), raccordez l'autre extrémité du cordon à la prise L INPUT de la borne LOW LEVEL de l'enceinte.

- Si votre amplificateur n'est doté d'aucune des prises susmentionnées, raccordez les bornes de haut-parleur de l'amplificateur à la borne HIGH LEVEL de l'enceinte.

- Si votre amplificateur est doté du système Dolby Pro Logic Surround, raccordez également la sortie de haut-parleur central de l'amplificateur à la borne CENTER SPEAKER de l'enceinte.

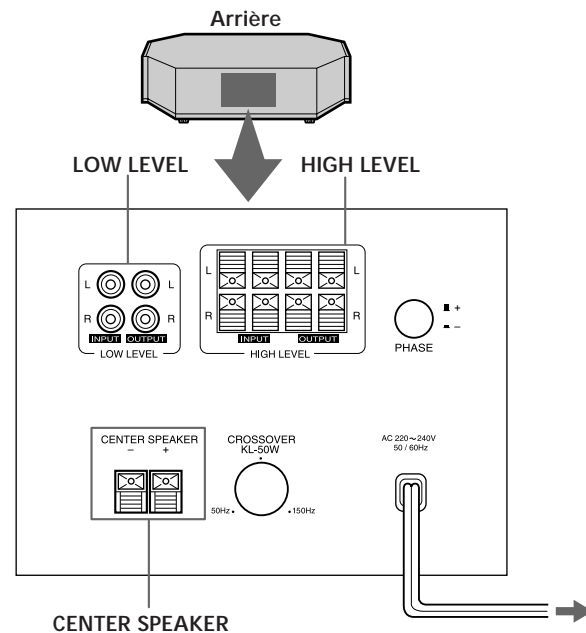

Remarque

Utilisez les bornes LOW LEVEL ou HIGH LEVEL pour le raccordement. L'utilisation simultanée des deux bornes risque de provoquer un dysfonctionnement.

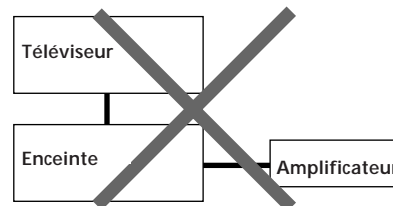

Ne raccordez pas simultanément les bornes HIGH LEVEL et LOW LEVEL.

Avant de commencer...

- Mettez le téléviseur KL-50W ou l'amplificateur et l'enceinte hors tension avant de procéder aux raccordements.
- Utilisez les cordons de connexion audio fournis avec l'autre appareil. S'il n'y a pas suffisamment de cordons de connexion audio pour établir les raccordements nécessaires, procurez-vous dans le commerce les cordons de connexion audio dont vous avez besoin.
- Assurez-vous que les connexions sont fermement établies de façon à éviter les parasites.
- Branchez le cordon d'alimentation de l'enceinte sur une prise murale.

(suite page suivante)

Raccordement du téléviseur KL-50W

De quels cordons ai-je besoin ?

Cordon de connexion audio (fourni) (1)

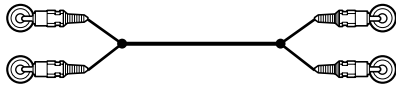

Raccordement

Raccordez les prises INPUT L et R de la borne LOW LEVEL de l'enceinte sur les prises de sortie audio du téléviseur KL-50W.

⇒ : sens du signal

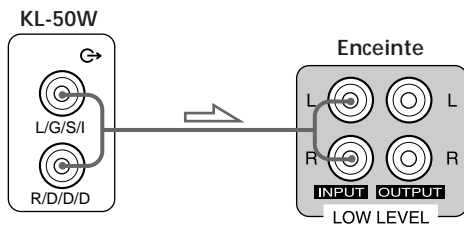

Remarque

Lorsque le téléviseur KL-50W est hors tension, baissez le volume ou mettez l'enceinte hors tension, faute de quoi il se peut que vous entendiez des crachotements.

Raccordement d'un amplificateur doté d'une prise superwoofer spéciale

Si votre amplificateur est doté de prises de sortie de ligne audio ou de prises superwoofer spéciales (comme une prise MONO OUT, une prise MIX OUT, des prises SUB WOOFER ou des prises SUPER WOOFER), utilisez la borne LOW LEVEL de l'enceinte.

De quels cordons ai-je besoin ?

Cordon de connexion audio (fourni) (1)

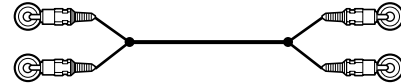

Raccordement

Raccordez les prises INPUT L et R de la borne LOW LEVEL de l'enceinte aux prises de sortie de ligne audio ou à l'une des prises spéciales de l'amplificateur au moyen du cordon de connexion audio fourni.

⇒ : sens du signal

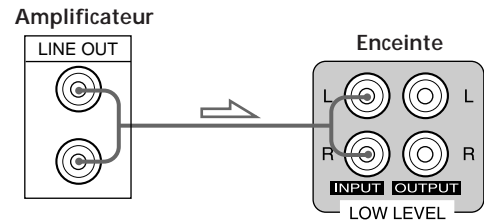

Remarque

- Si la prise spéciale de votre amplificateur est une prise unique (par ex., une prise MONO OUT) ou si la prise de sortie de ligne audio est de type monaural, raccordez la prise INPUT L de la borne LOW LEVEL.

⇒ : sens du signal

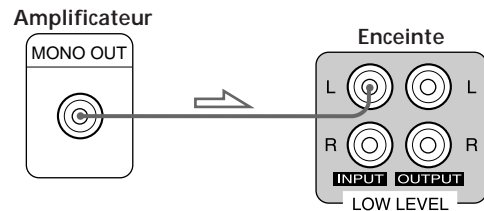

- Si le son ne présente pas une amplitude suffisante, c'est peut-être parce que le niveau de sortie de votre amplificateur n'est pas suffisant. Dans ce cas, raccordez directement les prises de haut-parleur de l'amplificateur sur la borne HIGH LEVEL de l'enceinte.

Raccordement d'un amplificateur doté de prises de haut-parleur

Raccordez l'enceinte à l'amplificateur et raccordez ensuite les haut-parleurs frontaux à cette enceinte.

De quels cordons ai-je besoin ?

Cordon de haut-parleur (1 pour chaque haut-parleur) (non fourni)



Dénudez les extrémités du cordon sur environ 15 mm (2/3 pouce) et torsadez les fils ainsi exposés.

Veillez à faire correspondre le cordon de haut-parleur à la prise appropriée des appareils: le (+) sur le (+) et le (-) sur le (-). Si les cordons sont inversés, le son comportera des distorsions et les graves seront absentes.

En général, le cordon identifié par une ligne est utilisé pour le positif (+) et doit être raccorder à la prise positive (+) de façon à éviter toute connexion incorrecte.

Raccordement

- 1 Raccordez l'enceinte à l'amplificateur. Raccordez la borne HIGH LEVEL de l'enceinte aux prises de sortie de haut-parleur de l'amplificateur au moyen des cordons de haut-parleur fournis. Veillez à raccorder les canaux L et R.

→ : sens du signal

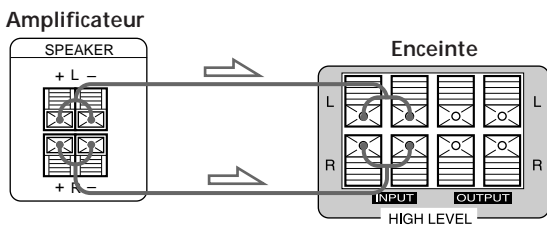

- 2 Raccordez les haut-parleurs frontaux à cette enceinte. Raccordez les haut-parleurs frontaux aux prises OUTPUT de la borne HIGH LEVEL de cette enceinte.

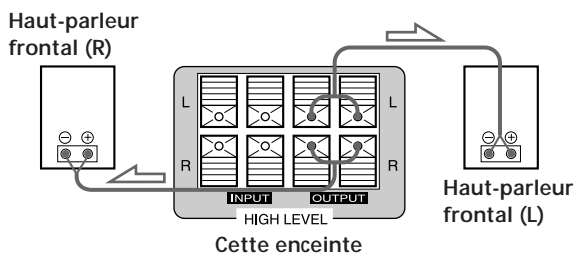

Raccordement d'un amplificateur doté du système Dolby Pro Logic Surround

De quels cordons ai-je besoin ?

Cordon de haut-parleur (non fourni)

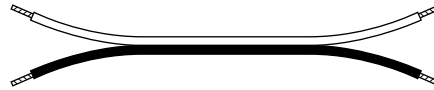

Dénudez les extrémités du cordon sur environ 15 mm (2/3 pouce) et torsadez les fils ainsi exposés.

Raccordement

- 1 Raccordez la prise de sortie du haut-parleur central de l'amplificateur sur la borne CENTER SPEAKER de l'enceinte.

→ : sens du signal

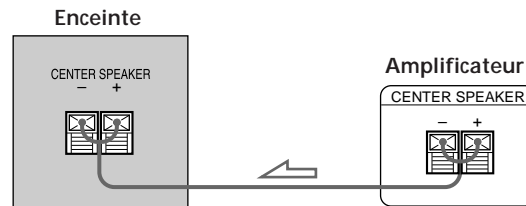

Remarque

Lorsque l'amplificateur est hors tension, baissez le volume ou mettez l'enceinte hors tension, faute de quoi il se peut que entendiez des crachotements.

Qu'est-ce que le Dolby Pro Logic Surround ?

Le Dolby Pro Logic Surround est un système qui décode les canaux supplémentaires des cassettes vidéo et des émissions de télévision et produit des effets sonores et des échos qui vous donnent l'impression d'être enveloppé par l'action qui se déroule sur l'écran du téléviseur. L'image sonore est améliorée au moyen de quatre canaux séparés : des effets sonores hors champ, des dialogues à l'écran, un panoramique gauche droite et de la musique. Ces canaux traitent le son et renforcent le feu de l'action qui se déroule sur l'écran du téléviseur.

L'un des champs sonores disponibles sur cet appareil est le mode PROLOGIC. Vous pouvez déterminer si une cassette vidéo ou un vidéodisque utilise le logiciel Dolby Pro Logic Surround encodé en consultant l'emballage. (Il se peut que certaines cassettes vidéo et vidéodisques utilisent le Dolby Pro Logic Surround même si ce n'est pas précisé sur l'emballage.)

Branchement du cordon d'alimentation

Branchez le cordon d'alimentation de l'enceinte et de votre amplificateur sur une prise murale (secteur).

Ecouter le son

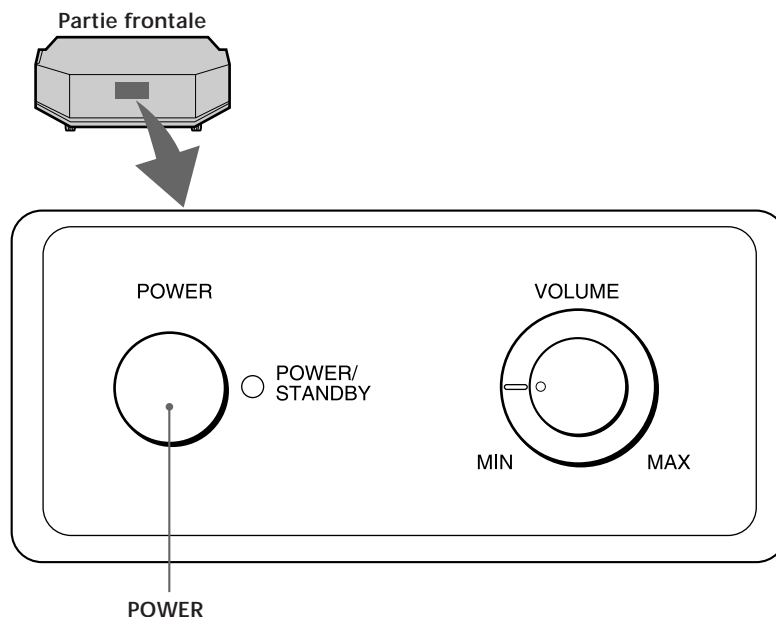

Remarque

Les opérations suivantes peuvent endommager les haut-parleurs : Régler la commande de tonalité de l'amplificateur sur un niveau élevé, régler la sortie de l'égaliseur sur un niveau élevé, introduire des ondes sinusoïdales de 20 Hz à 50 Hz enregistrées sur un disque de test disponible dans le commerce ou des sons spéciaux (graves d'instruments de musique électriques, crachotements d'une platine tourne-disque analogique, sons accompagnés de graves anormalement renforcées, etc.) Lorsque vous reproduisez un disque spécial comportant des graves anormalement renforcées, il se peut que des parasites accompagnent le son original. En pareil cas, baissez le niveau du volume.

- 1 Mettez le téléviseur KL-50W ou l'amplificateur raccordé sous tension et sélectionnez la source programme.
- 2 Appuyez sur le commutateur POWER.
L'enceinte se met sous tension et l'indicateur POWER s'allume en rouge.
- 3 Lancez la lecture de la source programme.
Dès que l'enceinte reçoit un signal, l'indicateur POWER vire au vert. Réglez le volume du téléviseur KL-50W ou de l'amplificateur de façon à ce que le son diffusé par les haut-parleurs frontaux ne soit pas distordu.

Le mode de veille

Lorsqu'elle ne reçoit aucun signal, l'enceinte passe en mode de veille et l'indicateur POWER vire au rouge au bout de quelques minutes. Dès qu'un nouveau signal est transmis à l'enceinte, elle repasse en mode actif et l'indicateur POWER vire au vert.

Mise hors tension

Appuyez sur le commutateur POWER pour relâcher le commutateur. Si vous entendez des parasites lorsque vous mettez l'enceinte hors tension, baissez le volume de l'enceinte ou mettez le téléviseur KL-50W ou l'amplificateur hors tension avant de mettre l'enceinte hors tension.

Réglage du son

Vous pouvez régler l'enceinte de façon à ce qu'elle diffuse un son complémentaire aux sons reproduits par vos haut-parleurs frontaux. En renforçant les graves, vous créez une ambiance beaucoup plus intense.

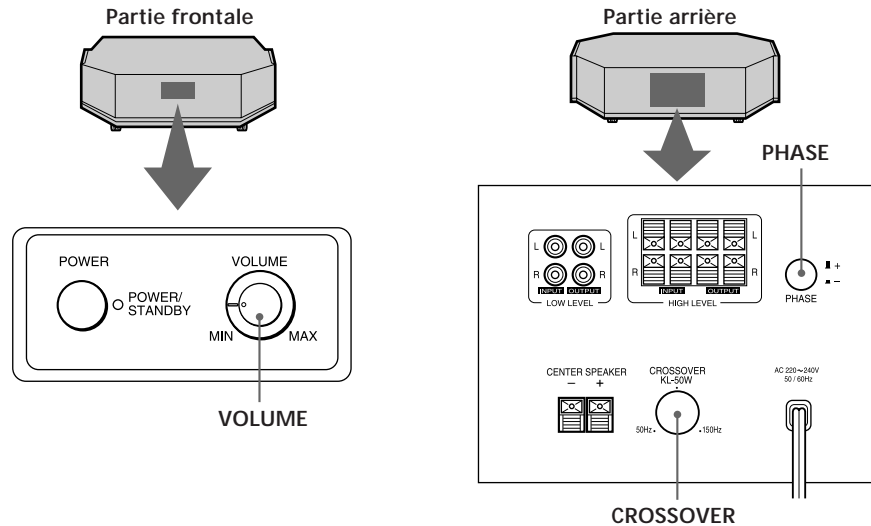

- 1** Reproduisez votre chanson préférée.

Les voix d'homme graves conviennent le mieux aux procédure de réglage du son. Réglez le volume des haut-parleurs frontaux sur le même niveau que lors d'une écoute normale.
- 2** Réglez le volume de l'enceinte.

Tournez la commande VOLUME de façon à ce que vous puissiez entendre les graves un peu plus fort que précédemment. Pour augmenter les graves, tournez la commande VOLUME dans le sens horaire. Pour diminuer les graves, tournez la commande VOLUME dans le sens antihoraire.
- 3** Réglez la fréquence de coupure.

Tournez la commande CROSSOVER en fonction des fréquences de reproduction de vos haut-parleurs frontaux. Tournez la commande sur 150 Hz si vous disposez de petits haut-parleurs frontaux. Tournez la commande sur 50 Hz si vous disposez de grands haut-parleurs frontaux. Si vous raccordez le téléviseur KL-50W, réglez la commande CROSSOVER sur la position identifiée par (KL-50W).
- 4** Sélectionnez la polarité de phase.

Appuyez sur la touche PHASE pour sélectionner la polarité de phase. Sélectionnez la polarité de phase normale (+) si vous raccordez un téléviseur KL-50W. Une pression sur la touche PHASE inverse la polarité et peut fournir une meilleure reproduction des graves dans certaines conditions d'écoute. (La reproduction des graves dépend du type de haut-parleurs frontaux, de la position de l'enceinte et du réglage de la fréquence de coupure). Cela peut également modifier l'amplitude et l'étalement de la plage sonore, et affecter l'impression du champ sonore. Sélectionnez le réglage qui fournit la qualité sonore que vous préférez lorsque vous vous trouvez à votre position d'écoute normale.

Remarque

Si le son présente des distorsions lorsque vous activez le renforcement des graves sur votre amplificateur (comme DBFB, GROOVE, ou l'égaliseur graphique), désactivez le renforcement des graves et procédez au réglage du son.

Position enfoncée (■ -): Inverse
Position relâchée (■ +): Normal

Dépannage

Si vous rencontrez l'une des difficultés suivantes dans le cadre de l'utilisation de l'enceinte, appliquez les remèdes préconisés dans ce guide de dépannage pour tenter de résoudre le problème. Si le problème persiste, consultez votre revendeur Sony.

Pas de son.

- ➔ Vérifiez si l'enceinte et les autres appareils sont correctement et fermement raccordés.
- ➔ Tournez la commande VOLUME dans le sens horaire pour augmenter le volume.

Le son est coupé brutalement.

- ➔ Les cordons de haut-parleur sont peut-être court-circuités. Branchez correctement les cordons.

Le son comporte des distorsions.

- ➔ Le signal d'entrée n'est pas clair.
- ➔ Le niveau du signal d'entrée est trop élevé.

Un ronflement ou des parasites importants sont audibles.

- ➔ Raccordez correctement le fil de masse de la platine tourne-disque.
- ➔ Les contacts entre les fiches des cordons de connexion et les prises correspondantes n'ont pas été établis correctement. Branchez fermement les fiches.
- ➔ Le système audio capte des interférences du téléviseur KL-50W. Mettez le téléviseur hors tension.

Spécifications

Système

Type	Superwoofer actif et haut-parleur central passif
Haut-parleur	Woofer : 13 cm × 2 (5 1/8 pouces × 2) Central: 8 cm × 2 (3 1/4 pouce × 2), 8 Ω, niveau d'entrée maximum 100 W

Puissance maximum pratique du superwoofer
55 W

Plage de fréquence de reproduction
20 Hz – 200 Hz

Fréquence de coupure des hautes fréquences
50 Hz – 150 Hz

Commutateur de phase
NORMAL/REVERSE

Entrées/sorties

LOW LEVEL Prises à broche, 2 canaux, sorties avec bouclage

HIGH LEVEL Prises haut-parleur INPUT/OUTPUT

Caractéristiques générales

Puissance de raccordement
220 – 240 V AC, 50/60Hz

Consommation électrique
120 W

Dimensions Approx. 920 × 266 × 534 mm (l/h/p)
(36 1/4 × 10 1/2 × 21 1/8 pouces)

Masse 24 kg (52 lb 15 oz)

Accessoires fournis

Cordon de connexion audio
(2 fiches phono - 2 fiches phono) (1)
Agrafe (1)
Vis (1)

La conception et les spécifications sont sujettes à modifications sans préavis.

VORSICHT

Um Feuergefahr und die Gefahr eines elektrischen Schlages zu vermeiden, darf das Gerät weder Regen noch Feuchtigkeit ausgesetzt werden.

Willkommen!

Danke, daß Sie sich für diesen Lautsprecher von Sony entschieden haben. Lesen Sie diese Anleitung vor Inbetriebnahme des Lautsprechersystems bitte genau durch, und bewahren Sie sie zum späteren Nachschlagen sorgfältig auf.

Zu dieser Anleitung

Der SA-KL50W kann als Aktiv-Tieftonlautsprecher und mittlerer Lautsprecher für Fernsehgeräte der Serie KL-50W verwendet werden (zur Aufstellung unterhalb des Fernsehgeräts). Verwenden Sie bitte keine anderen Fernsehgeräte.

Das Lautsprechersystem ist mit dem Dolby Pro Logic Surround-System* kompatibel.

* Hergestellt unter Lizenz von Dolby Laboratories Licensing Corporation. DOLBY, das doppel D Symbol  und PRO LOGIC sind Warenzeichen der Dolby Laboratories Licensing Corporation.

INHALT

Vorbereitungen

Sicherheitsmaßnahmen 4
Auspacken 4
Aufstellung 4
Anschließen des Systems 5

Betrieb

Tonwiedergabe 8
Einstellen der Klangqualität 9

Weitere Informationen

Störungsbehebung 10
Technische Daten 10

Sicherheitsmaßnahmen

Sicherheit

- Bevor Sie das Lautsprechersystem in Betrieb nehmen, überprüfen Sie, ob die Betriebsspannung des Systems der lokalen Stromversorgung entspricht.
- Wollen Sie das Lautsprechersystem längere Zeit nicht benutzen, ziehen Sie den Netzstecker aus der Steckdose. Ziehen Sie dazu immer am Stecker, nicht am Netzkabel selbst.
- Sollten Fremdkörper oder Flüssigkeiten in das Lautsprechersystem gelangen, trennen Sie es von der Netzsteckdose. Lassen Sie das System von qualifiziertem Fachpersonal überprüfen, bevor Sie es wieder benutzen.
- Das Netzkabel darf nur von einem qualifizierten Kundendienst ausgetauscht werden.

Wenn Sie das Fernsehgerät der Serie KL-50W, einen Verstärker oder ein anderes angeschlossenes Gerät ein- oder ausschalten

Drehen Sie die Lautstärke am Lautsprechersystem möglichst weit herunter.

So vermeiden Sie Schäden am Lautsprechersystem

- Achten Sie beim Einstellen des Lautstärkereglers am Fernsehgerät der Serie KL-50W oder am Verstärker darauf, eine übermäßig hohe Eingangsleistung zu vermeiden.
- Versuchen Sie nicht, das Gehäuse zu öffnen oder die Bauteile im Lautsprecher zu verändern.
- Die Gittermaske ist fest angebracht. Versuchen Sie nicht, sie abzunehmen.

Bei Farbstörungen auf einem Fernsehschirm in der Nähe
Das Lautsprechersystem ist nicht magnetisch abgeschirmt. Sie können es jedoch mit einem Fernsehgerät der Serie KL-50W einsetzen.

Da Fernsehgeräte der Serie KL-50W mit einem LCD-Bildschirm ausgestattet sind, wird ihre Bildqualität durch die Magnete in den Lautsprechern nicht beeinträchtigt. Wenn Sie ein anderes Fernsehgerät in der Nähe des Lautsprechersystems aufstellen, kann es zu Farbstörungen auf dem Fernsehschirm kommen.

Wenn Farbstörungen auftreten...

- Stellen Sie das Fernsehgerät weiter entfernt vom Lautsprechersystem auf, schalten Sie das Fernsehgerät einmal aus und nach 15 bis 30 Minuten wieder ein.

Aufstellung

- Stellen Sie das Lautsprechersystem nicht in der Nähe von Wärmequellen wie Heizkörpern oder Warmluftauslässen oder an Orten auf, an denen es direktem Sonnenlicht, außergewöhnlich viel Staub, mechanischen Vibrationen oder Stößen ausgesetzt ist.
- Damit im Lautsprechersystem kein Wärmestau entsteht, ist eine ausreichende Ventilation erforderlich. Stellen Sie das Lautsprechersystem daher an einen Ort mit ausreichend Luftzirkulation auf. Stellen Sie das Lautsprechersystem nicht zu nahe an einer Wand auf. Andernfalls könnten die Lüftungsöffnungen an der Rückseite blockiert werden.

Reinigen des Gehäuses

Reinigen Sie das Gehäuse mit einem weichen Tuch, das Sie leicht mit Wasser angefeuchtet haben. Verwenden Sie keine Scheuermittel, Scheuerschwämme oder Lösungsmittel wie Alkohol oder Benzin.

Sollten an Ihrem Lautsprechersystem Probleme auftreten oder sollten Sie Fragen haben, auf die in dieser Anleitung nicht eingegangen wird, wenden Sie sich bitte an Ihren Sony-Händler.

Auspacken

Überprüfen Sie bitte, ob folgende Teile mitgeliefert wurden:

- Audioverbindungskabel (1)
- Klammer für den Befestigungsriemen (1)
- Schraube für die Klammer (1)

Aufstellung

Das Lautsprechersystem

Um eine hohe Baßqualität zu erzielen, empfiehlt es sich, das Lautsprechersystem auf einem stabilen Boden aufzustellen, auf dem keine Resonanzen entstehen.

Hinweise

- Stellen Sie das Lautsprechersystem immer einige Zentimeter von der Wand entfernt auf.
- Stellen Sie keine Gegenstände außer einem Fernsehgerät der Serie KL-50W auf das Lautsprechersystem, und setzen Sie sich auch nicht darauf.
- Wenn das Lautsprechersystem in der Raummitte aufgestellt wird, können die Bässe stark abgeschwächt werden. Dies ist auf stehende Wellen zurückzuführen, die sich im Raum bilden. Stellen Sie in diesem Fall das Lautsprechersystem nicht in die Raummitte, oder verhindern Sie die Bildung stehender Wellen, indem Sie ein Bücherregal o. ä. vor der gegenüberliegenden Wand aufstellen.

Das Fernsehgerät der Serie KL-50W

Stellen Sie ein Fernsehgerät der Serie KL-50W auf das Lautsprechersystem, und befestigen Sie das Fernsehgerät mit dem Befestigungsriemen des Fernsehständers und der Riemenklammer am Lautsprechersystem.

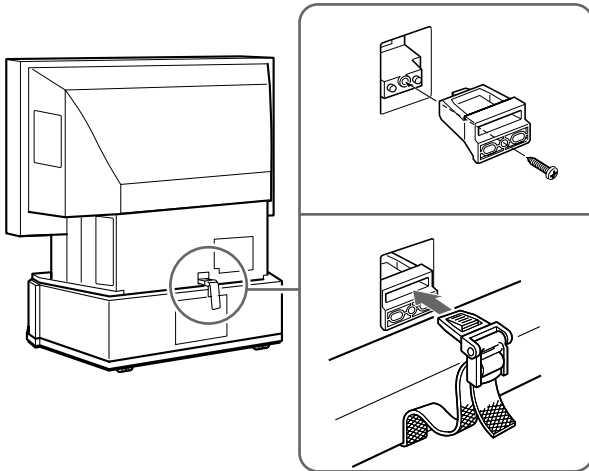

Anschließen des Systems

Übersicht

Schließen Sie ein Fernsehgerät der Serie KL-50W oder einen getrennten Verstärker über den Anschluß HIGH LEVEL oder LOW LEVEL am Lautsprechersystem an.

- Zum Anschließen eines Fernsehgeräts der Serie KL-50W verbinden Sie den Anschluß LOW LEVEL am Lautsprechersystem über das mitgelieferte Audioverbindungskabel mit den Audioausgangsbuchsen des KL-50W.
- Wenn Ihr Verstärker mit einer der folgenden Ausgangsbuchsen ausgestattet ist, verbinden Sie den Anschluß LOW LEVEL am Lautsprechersystem über das mitgelieferte Audioverbindungskabel mit den entsprechenden Buchsen am Verstärker.

- LINE OUT-Buchsen
- MONO OUT-Buchse
- MIX OUT-Buchse
- SUB WOOFER-Ausgangsbuchsen
- SUPER WOOFER-Ausgangsbuchsen

Wenn der Verstärker nur eine einzelne Ausgangsbuchse hat (z. B. MONO OUT- oder MIX OUT-Buchse), schließen Sie das andere Kabelende an die Buchse L INPUT des Anschlusses LOW LEVEL am Lautsprechersystem an.

- Wenn Ihr Verstärker mit keiner der oben genannten Ausgangsbuchsen ausgestattet ist, verbinden Sie stattdessen die Lautsprecheranschlüsse am Verstärker mit dem Anschluß HIGH LEVEL am Lautsprechersystem.
- Wenn Ihr Verstärker mit dem Dolby Pro Logic Surround-System ausgestattet ist, verbinden Sie außerdem den Ausgang für den mittleren Lautsprecher am Verstärker mit dem Anschluß CENTER SPEAKER am Lautsprechersystem.

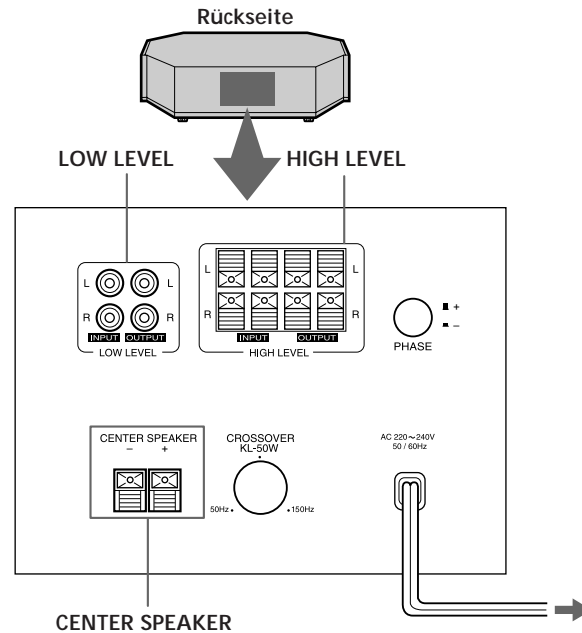

Hinweis

Schließen Sie entweder den Anschluß LOW LEVEL oder den Anschluß HIGH LEVEL an. Wenn Sie beide Anschlüsse verwenden, kann es zu einer Fehlfunktion kommen.

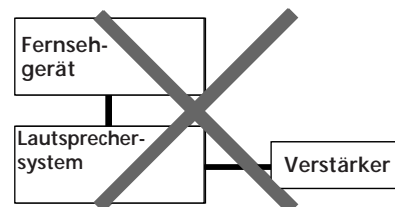

Schließen Sie NICHT beide Anschlüsse (LOW LEVEL und HIGH LEVEL) an.

Vorbereitungen

- Schalten Sie das Fernsehgerät der Serie KL-50W oder den Verstärker und das Lautsprechersystem aus, bevor Sie irgendwelche Anschlüsse vornehmen.
- Verwenden Sie die mit dem anderen Gerät mitgelieferten Audioverbindungskabel. Sind für die erforderlichen Anschlüsse nicht genügend Audioverbindungskabel vorhanden, benötigen Sie zusätzlich erhältliche Audioverbindungskabel.
- Stecken Sie die Stecker fest in die Buchsen. So vermeiden Sie Störgeräusche.
- Schließen Sie das Netzkabel des Lautsprechersystems an eine Netzsteckdose an.

(Fortsetzung)

Anschließen eines Fernsehgeräts der Serie KL-50W

Welche Kabel sind erforderlich?
Audioverbindungskabel (mitgeliefert) (1)

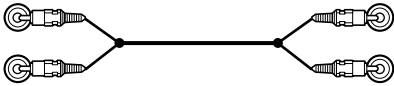

Anschlüsse
Verbinden Sie die Buchsen INPUT L und R des Anschlusses LOW LEVEL am Lautsprechersystem mit den Audioausgangsbuchsen des KL-50W.

⇒: Signalfluß

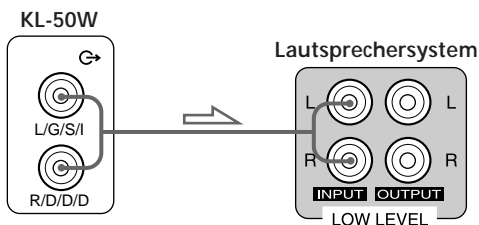

Hinweis
Wenn der KL-50W ausgeschaltet wird, verringern Sie die Lautstärke, oder schalten Sie das Lautsprechersystem aus. Andernfalls ist ein Störgeräusch zu hören.

Anschließen an einen Verstärker mit einer Spezialbuchse für Super-Tieftöner

Wenn Ihr Verstärker mit Audioausgangsbuchsen oder (einer) Spezialbuchse(n) für Super-Tieftöner (z. B. MONO OUT-Buchse, MIX OUT-Buchse, SUB WOOFER-Buchsen oder SUPER WOOFER-Buchsen) ausgestattet ist, schließen Sie den Anschluß LOW LEVEL des Lautsprechersystems an.

Welche Kabel sind erforderlich?
Audioverbindungskabel (mitgeliefert) (1)

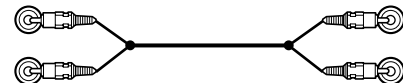

Anschlüsse
Verbinden Sie die Buchsen INPUT L und R des Anschlusses LOW LEVEL am Lautsprechersystem über das mitgelieferte Audioverbindungskabel mit den Audioausgangsbuchsen oder mit einer der Spezialbuchsen am Verstärker.

⇒: Signalfluß

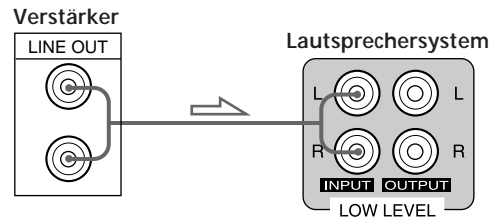

Hinweis

- Wenn es sich bei der Spezialbuchse am Verstärker um eine einzelne Buchse (z. B. MONO OUT-Buchse) handelt oder die Audioausgangsbuchse monaural ist, verbinden Sie sie mit der Buchse INPUT L am Anschluß LOW LEVEL.

⇒: Signalfluß

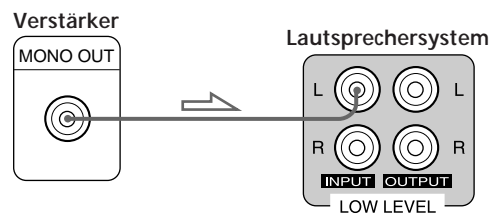

- Wenn der Klang nicht laut genug ist, ist der Ausgangspegel des Verstärkers möglicherweise nicht hoch genug. Schließen Sie in diesem Fall die Lautsprecherbuchsen des Verstärkers direkt an den Anschluß HIGH LEVEL des Lautsprechersystems an.

Anschließen an einen Verstärker mit Lautsprecherbuchsen

Schließen Sie das Lautsprechersystem an den Verstärker an, und schließen Sie dann die Frontlautsprecher an dieses Lautsprechersystem an.

Welche Kabel sind erforderlich?

Lautsprecherkabel (1 für jeden Lautsprecher) (nicht mitgeliefert)



Entfernen Sie an den Aderenden etwa 15 mm der Kabelisolierung, und verdrehen Sie die blanken Enden. Achten Sie darauf, das Lautsprecherkabel mit der richtigen Buchse an den Geräten zu verbinden: + mit + und - mit -. Wenn die Kabel vertauscht sind, wird der Klang verzerrt, und die Bässe werden nicht gut wiedergegeben. In der Regel wird das mit einem Streifen markierte Lautsprecherkabel als positive (+) Ader benutzt und sollte an die positive Buchse (+) angeschlossen werden. Andernfalls ist die Verbindung möglicherweise nicht korrekt.

Anschlüsse

- Schließen Sie das Lautsprechersystem an den Verstärker an.
Verbinden Sie den Anschluß HIGH LEVEL am Lautsprechersystem über die Lautsprecherkabel mit den Lautsprecherausgangsbuchsen am Verstärker. Sie müssen beide Kanäle anschließen (L und R).

⇒: Signalfluß

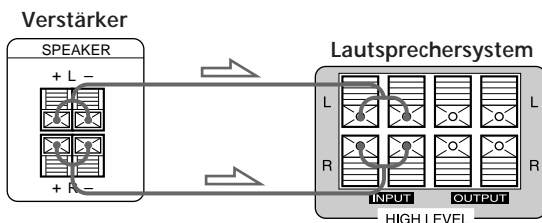

- Schließen Sie die Frontlautsprecher an dieses Lautsprechersystem an.
Schließen Sie die Frontlautsprecher an die Buchsen OUTPUT des Anschlusses HIGH LEVEL an diesem Lautsprechersystem an.

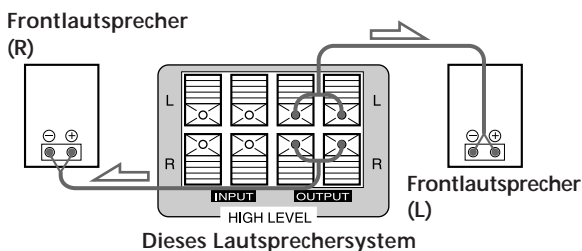

Anschließen an einen Verstärker mit dem Dolby Pro Logic Surround-System

Welche Kabel sind erforderlich?

Lautsprecherkabel (nicht mitgeliefert)



Entfernen Sie an den Aderenden etwa 15 mm der Kabelisolierung, und verdrehen Sie die blanken Enden.

Anschlüsse

- Verbinden Sie die Ausgangsbuchse für den mittleren Lautsprecher am Verstärker mit dem Anschluß CENTER SPEAKER am Lautsprechersystem.

⇒: Signalfluß

Lautsprechersystem

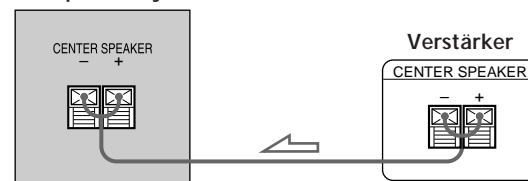

Hinweis

Wenn der Verstärker ausgeschaltet wird, verringern Sie die Lautstärke, oder schalten Sie das Lautsprechersystem aus. Andernfalls ist ein Störgeräusch zu hören.

Was ist Dolby Pro Logic Surround?

Dolby Pro Logic Surround ist ein System, das die zusätzlichen Kanäle bei Filmvideos und Fernsehprogrammen decodiert und Klangeffekte und Echos erzeugt, bei deren Wiedergabe man den Eindruck bekommt, mitten im Geschehen zu sein. Das Klangbild wird durch vier getrennte Kanäle verbessert: Off-Screen-Audioeffekte, On-Screen-Dialog, Schwenks von links nach rechts und Musik. Diese Kanäle verarbeiten den Ton und unterstreichen das Geschehen auf dem Fernsehschirm.

Das Gerät bietet den Modus PROLOGIC als eines der Klangfelder für diese Systeme. Auf der Verpackung ist in der Regel angegeben, ob eine Videokassette oder eine LD mit Dolby Pro Logic Surround aufgezeichnet wurde. (Einige Videokassetten und LDs unterstützen aber Dolby Pro Logic Surround auch, wenn es nicht auf der Verpackung angegeben ist.)

Anschließen des Netzkabels

Schließen Sie das Netzkabel des Lautsprechersystems und des Verstärkers an eine Netzsteckdose an.

Tonwiedergabe

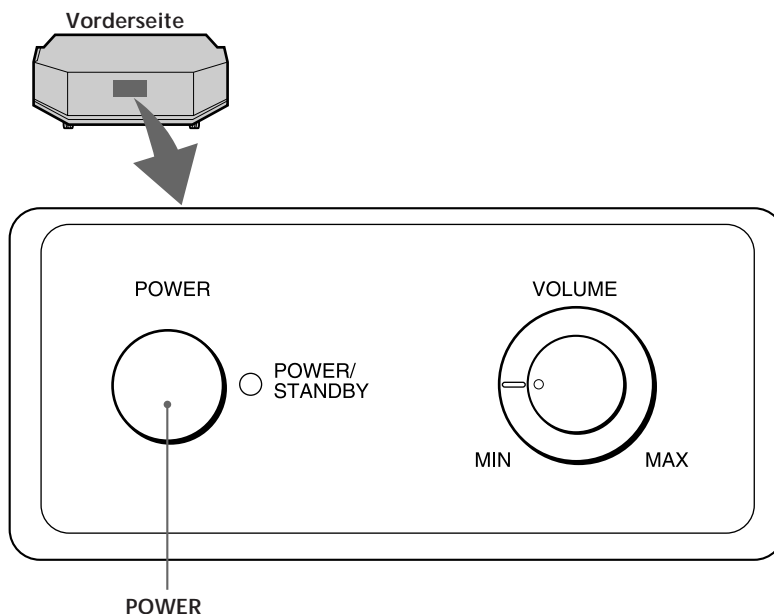

1 Schalten Sie das angeschlossene Fernsehgerät der Serie KL-50W bzw. den Verstärker ein, und wählen Sie die Programmquelle aus.

2 Drücken Sie den Schalter POWER.
Das Lautsprechersystem schaltet sich ein, und die Netzanzeige POWER leuchtet rot auf.

3 Lassen Sie die Programmquelle wiedergeben.
Wenn am Lautsprechersystem ein Signal eingeht, leuchtet die Netzanzeige POWER grün.
Stellen Sie die Lautstärke des Fernsehgeräts der Serie KL-50W bzw. des Verstärkers so ein, daß der Klang von den Frontlautsprechern nicht verzerrt wird.

Hinweis

In folgenden Fällen können die Lautsprecher beschädigt werden: Sie stellen den Klangregler am Verstärker oder den Equalizer-Ausgang auf einen hohen Pegel ein, oder Sie speisen Sinustöne von 20 Hz bis 50 Hz, wie sie auf handelsüblichen Test-CDs aufgezeichnet sind, oder bestimmte Klänge (Bässe elektronischer Musikinstrumente, Nadelaufsetzgeräusch beim Plattenspieler, unnatürlich verstärkte Bässe usw.) in dieses Gerät ein.
Bei der Wiedergabe bestimmter CDs/MDs oder Schallplatten mit unnatürlich verstärkten Bässen können zusätzlich zum Originalton Störgeräusche zu hören sein. Verringern Sie in einem solchen Fall den Tonpegel.

Der Bereitschaftsmodus

Wenn kein Signal eingeht, wechselt das Lautsprechersystem in den Bereitschaftsmodus, und die Netzanzeige POWER leuchtet nach einigen Minuten rot. Sobald ein Signal am Lautsprechersystem eingeht, wechselt das Lautsprechersystem in den aktiven Modus, und die Netzanzeige POWER leuchtet grün.

Ausschalten des Geräts

Drücken Sie den Netzschalter POWER, damit er wieder herausspringt. Wenn beim Ausschalten des Lautsprechersystems ein Rauschen zu hören ist, verringern Sie die Lautstärke des Lautsprechersystems, oder schalten Sie vor dem Ausschalten des Lautsprechersystems das Fernsehgerät der Serie KL-50W bzw. den Verstärker aus.

Einstellen der Klangqualität

Sie können das Lautsprechersystem so einstellen, daß es den Klang der Frontlautsprecher ergänzt. Wenn Sie die Bässe verstärken, ergibt sich eine bessere Raumklangwirkung.

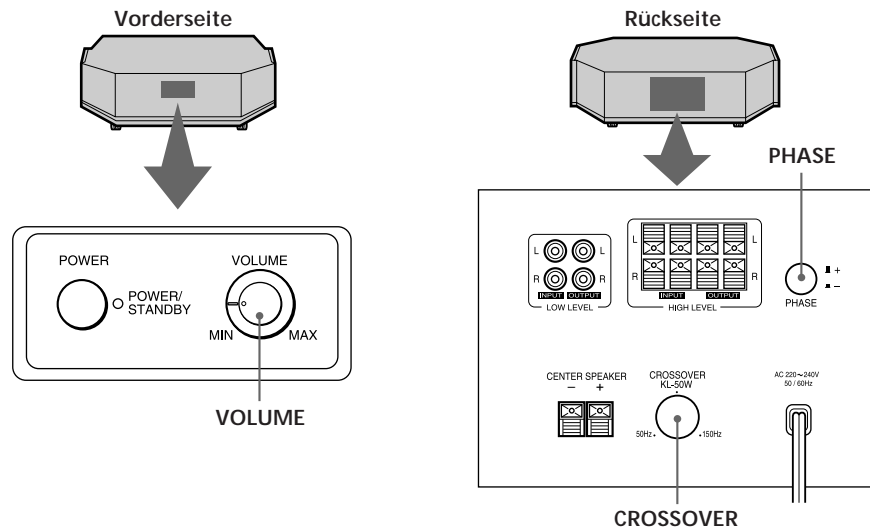

- 1** Lassen Sie ein Vokalstück wiedergeben.
Besonders geeignet zum Einstellen des Klangs sind männliche Singstimmen mit Bässen. Stellen Sie die Lautstärke der Frontlautsprecher wie üblich ein.
- 2** Stellen Sie die Lautstärke des Lautsprechersystems ein.
Drehen Sie den Regler VOLUME, so daß die Bässe etwas deutlicher als zuvor zu hören sind.
Zum Verstärken der Bässe drehen Sie den Regler VOLUME im Uhrzeigersinn.
Zum Abschwächen der Bässe drehen Sie den Regler VOLUME gegen den Uhrzeigersinn.
- 3** Stellen Sie die Grenzfrequenz ein.
Drehen Sie den Regler CROSSOVER, und beachten Sie die Wiedergabefrequenzen Ihrer Frontlautsprecher.
Drehen Sie den Regler bei kleinen Frontlautsprechern in Richtung auf 150 Hz.
Drehen Sie den Regler bei großen Frontlautsprechern in Richtung auf 50 Hz.
Wenn Sie ein Fernsehgerät der Serie KL-50W anschließen, stellen Sie den Regler CROSSOVER auf die markierte Position (KL-50W) ein.
- 4** Wählen Sie die Phasenpolarität aus.
Wählen Sie mit der Taste PHASE die Phasenpolarität aus. Wählen Sie die normale Phasenpolarität (+) aus, wenn Sie ein Fernsehgerät der Serie KL-50W anschließen.
Durch Drücken der Taste PHASE wird die Polarität umgekehrt, und dadurch kann die Qualität der Baßwiedergabe in bestimmten Umgebungen verbessert werden.
Die Baßwiedergabe hängt vom Typ der Frontlautsprecher, der Position des Lautsprechersystems und der Einstellung der Grenzfrequenz ab. Diese Funktion ändert zudem möglicherweise die Klangdichte und wirkt sich auf das Klangfeld aus. Wählen Sie die Einstellung, mit der Ihnen der Klang in Ihrer normalen Position bei der Wiedergabe am besten gefällt.
Taste gedrückt (☐ -): Umgekehrt
Taste nicht gedrückt (■ +): Normal

Hinweis

Wenn Sie die Baßverstärkungsfunktion an Ihrem Verstärker (z. B. DBFB, GROOVE oder Graphic Equalizer) einschalten und der Klang verzerrt wird, schalten Sie die Baßverstärkungsfunktion aus und stellen den Klang ein.

Störungsbehebung

Sollten an Ihrem Lautsprechersystem Störungen auftreten, versuchen Sie, diese anhand der folgenden Checkliste zu beheben. Sollte die Störung bestehen bleiben, wenden Sie sich an Ihren Sony-Händler.

Es ist kein Ton zu hören.

- ➔ Überprüfen Sie, ob das Lautsprechersystem und andere Komponenten korrekt und fest angeschlossen sind.
- ➔ Erhöhen Sie die Lautstärke, indem Sie den Regler VOLUME im Uhrzeigersinn drehen.

Der Ton ist plötzlich verstummt.

- ➔ Die Lautsprecherkabel wurden möglicherweise kurzgeschlossen. Schließen Sie die Kabel richtig an.

Der Ton ist verzerrt.

- ➔ Das Eingangssignal ist nicht klar.
- ➔ Der Eingangssignalpegel ist zu hoch.

Starke Störgeräusche sind zu hören.

- ➔ Schließen Sie den Massedraht des Plattenspielers richtig an.
- ➔ Der Kontakt zwischen den Steckern der Verbindungskabel und den entsprechenden Buchsen ist nicht gut. Achten Sie darauf, daß die Stecker fest sitzen.
- ➔ Das Audiosystem nimmt Störungen vom Fernsehgerät der Serie KL-50W auf. Schalten Sie das Fernsehgerät aus.

Technische Daten

System

Typ Aktiv-Tieftonlautsprecher und mittlerer Lautsprecher (passiv)

Lautsprechereinheit

Tieftöner: 13 cm × 2

Mitte: 8 cm × 2, 8 Ω, maximaler Eingangpegel 100 W

Maximale Ausgangsleistung des Tieftonlautsprechers 55 W

Wiedergabefrequenzbereich

20 Hz – 200 Hz

Obere Übernahmefrequenz

50 Hz – 150 Hz

Phasenschalter NORMAL/REVERSE

Ein-/Ausgänge

LOW LEVEL Stiftbuchsen, 2 Kanäle, mit Durchschleifausgängen.

HIGH LEVEL Lautsprecherbuchsen INPUT/OUTPUT

Allgemeines

Betriebsspannung

220 – 240 V Wechselstrom, 50/60 Hz

Leistungsaufnahme

120 W

Abmessungen ca. 920 × 266 × 534 mm (B/H/T)

Gewicht 24 kg

Mitgeliefertes Zubehör

Audioverbindungskabel
(2 Cinchstecker - 2 Cinchstecker) (1)
Klammer (1)
Schraube (1)

Änderungen, die dem technischen Fortschritt dienen, bleiben vorbehalten.

WAARSCHUWING

Stel het apparaat niet bloot aan regen of vocht, om gevaar van brand of een elektrische schok te voorkomen.

Welkom!

Hartelijk dank voor uw aankoop van deze Sony Actieve Subwoofer en Middenluidspreker. Lees, alvorens het luidsprekersysteem in gebruik te nemen, de gebruiksaanwijzing aandachtig door en bewaar deze voor eventuele naslag.

Over deze handleiding

De actieve Subwoofer en Middenluidspreker zijn ontworpen om er een KL-50W TV op te plaatsen. Zet er geen andere TV op.

Dit luidsprekersysteem is compatibel met het Dolby Pro Logic Surround System.*

* Geproduceerd onder licentie van:
Dolby Laboratories Licensing Corporation. DOLBY, het dubbel D symbool  en PRO LOGIC zijn handelsmerken van: Dolby Laboratories Licensing Corporation.

INHOUDSOPGAVE

Vorbereidingen

Voorzorgsmaatregelen 4
Uitpakken 4
Installeren 4
Aansluiten 5

Basisbediening

Luisteren naar de geluidswaergave 8
Bijregelen van de geluidswaergave 9

Aanvullende informatie

Verhelpen van storingen 10
Technische gegevens 10

Vorzorgsmaatregelen

Veiligheid

- Controleer alvorens het luidsprekersysteem in gebruik te nemen of de bedrijfsspanning overeenkomt met de plaatselijke netspanning.
- Trek de stekker uit het stopcontact wanneer u het luidsprekersysteem gedurende lange tijd niet gebruikt. Trek nooit aan het snoer maar altijd aan de stekker zelf.
- Indien er vloeistof of een voorwerp in het luidsprekersysteem terecht komt, trek dan meteen de stekker uit en laat het systeem nakijken door een deskundige alvorens het weer in gebruik te nemen.
- Het netsnoer mag enkel in een erkende werkplaats worden vervangen.

Bij het aan- of uitschakelen van de KL-50W TV, een versterker of andere aangesloten apparatuur Moet u eerst het volume van de versterker volledig dichtdraaien.

Voorkom beschadiging van het luidsprekersysteem

- Let op dat u het volume van de KL-50W TV of versterker niet te hoog instelt om beschadiging door vermogenspieken te voorkomen.
- Probeer in geen geval de luidsprekerbehuizing te openen of wijzigingen aan te brengen.
- Het luidsprekerfront kan niet worden verwijderd. Probeer het front nooit met geweld te verwijderen.

Als de kleurweergave van een dichtbij opgestelde TV is gestoord

Hoewel het luidsprekersysteem niet magnetisch is afgeschermd, kunt u toch een KL-50W TV op het luidsprekersysteem installeren.

De KL-50W TV is uitgerust met een LCD die ongevoelig is voor de magneten in de luidsprekers.

Als u een ander TV-toestel opstelt in de buurt van het luidsprekersysteem, kan de kleurweergave worden gestoord.

Als de kleurweergave is gestoord...

- Zet de TV verder van het luidsprekersysteem af, schakel de TV uit en schakel hem na 15 tot 30 minuten weer aan.

Installatie

- Installeer het luidsprekersysteem niet te dicht bij een warmtebron, zoals een radiator of heteluchtblazer, of op een plaats waar het is blootgesteld aan directe zonnestraling, stof, mechanische trillingen of schokken.
- Een goede ventilatie is van essentieel belang om oververhitting van vitale onderdelen te voorkomen. Kies een plaats met voldoende luchtcirculatie. Zet de luidspreker niet te dicht tegen een wand, waardoor de ventilatie-openingen achteraan geblokkeerd kunnen worden.

Reinigen van de behuizing

Maak de behuizing schoon met een zachte doek, licht bevochtigd met water. Gebruik nooit een schuursponsje, schuurpoeder of oplosmiddelen zoals alcohol of wasbenzine.

Mocht u na het lezen nog vragen of problemen hebben met betrekking tot het apparaat, aarzel dan niet contact op te nemen met de dichtstbijzijnde Sony handelaar.

Uitpakken

Controleer of u volgende zaken hebt ontvangen:

- Audio-aansluitsnoer (1)
- Gordelklem (1)
- Klemschroef (1)

Installeren

Het luidsprekersysteem

Voor een optimale bass-weergave raden wij aan het luidsprekersysteem te installeren op een stevige, resonantie-vrije vloer.

Opmerkingen

- Plaats het luidsprekersysteem altijd op enkele centimeter van de muur.
- Plaats geen voorwerpen behalve de KL-50W TV op het luidsprekersysteem en ga er ook niet op zitten.
- Wanneer de luidspreker in het midden van een kamer wordt geïnstalleerd, kunnen de lage tonen erg verzwakt worden. Dit is te wijten aan staande-golfvorming. Plaats in dat geval de luidspreker uit het midden van de kamer of voorkom staande-golfvorming door bijvoorbeeld een boekenkast tegen de tegenoverliggende muur te zetten.

De KL-50W TV

Installeer de KL-50W TV op het luidsprekersysteem en bevestig de TV op de luidspreker met de gordel en de klem.

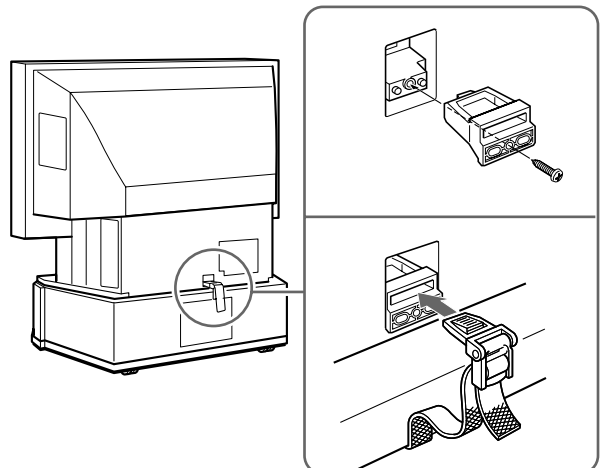

Aansluiten

Overzicht

Gebruik de HIGH LEVEL of LOW LEVEL aansluiting van het luidsprekersysteem wanneer u de KL-50W TV of versterker aansluit.

- Bij aansluiting op de KL-50W TV moet u de LOW LEVEL aansluiting van de luidspreker met behulp van het meegeleverde audio-aansluitsnoer verbinden met de audio-lijnuitgangen van de KL-50W.
- Als uw versterker is uitgerust met één van de volgende uitgangen, moet u de LOW LEVEL aansluiting van de luidspreker met behulp van het meegeleverde audio-aansluitsnoer verbinden met de versterkeraansluitingen.

- LINE OUT aansluitingen
- MONO OUT aansluiting
- MIX OUT aansluiting
- SUB WOOFER uitgangen
- SUPER WOOFER uitgangen

Als de luidspreker een enkele uitgang heeft (b.v. MONO OUT of MIX OUT), sluit u het andere uiteinde van het snoer aan op L INPUT van de LOW LEVEL aansluiting van het luidsprekersysteem.

- Als uw versterker niet is uitgerust met bovenvermelde uitgangen, moet u de luidsprekeraansluitingen van de versterker verbinden met de HIGH LEVEL aansluiting van de luidspreker.
- Als uw versterker is uitgerust met het Dolby Pro Logic Surround systeem, moet u de CENTER aansluiting van de versterker ook verbinden met de CENTER SPEAKER aansluiting van het luidsprekersysteem.

Opmerking

Gebruik LOW LEVEL of HIGH LEVEL voor de aansluiting. Door beide te gebruiken kan de werking worden verstoord.

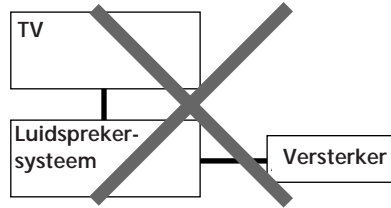

Gebruik niet tegelijk LOW LEVEL of HIGH LEVEL voor de aansluiting.

Voor u begint aan te sluiten

- Zet de KL-50W TV, de versterker en het luidsprekersysteem af alvorens de aansluitingen uit te voeren.
- Gebruik de meegeleverde aansluitsnoeren. Desgevallend kunt u extra aansluitsnoeren verkrijgen in de audiohandel.
- Zorg voor een stevige aansluiting om ruis te voorkomen.
- Sluit het netsnoer van het luidsprekersysteem aan op een stopcontact.

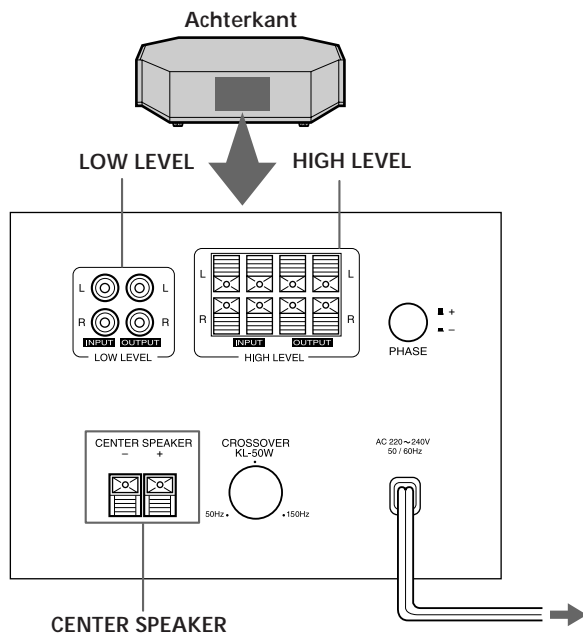

(wordt vervolgd)

Aansluiting op de KL-50W TV

Benodigde snoeren

Audio-aansluitsnoer (meegeleverd) (1)

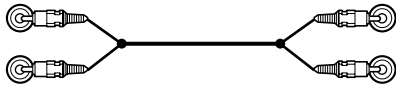

Aansluitingen

Verbind INPUT L en R van de LOW LEVEL aansluiting van het luidsprekersysteem met de audio-uitgangen van de KL-50W.

⇒: signaalverloop

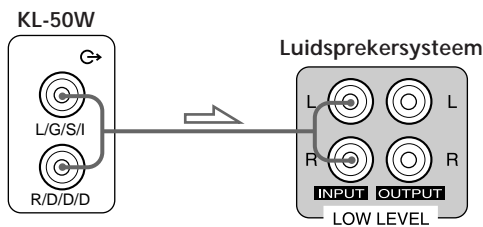

Opmerking

Wanneer de KL-50W is uitgeschakeld, moet u het volume dichtdraaien of het luidsprekersysteem afzetten, zoniet is een plofgeluid hoorbaar.

Aansluiten op een versterker met een speciale super woofer-aansluiting

Als uw versterker is voorzien van audiolijnuitgangen of speciale super woofer aansluiting(en) (zoals een MONO OUT, MIX OUT, SUB WOOFER of SUPER WOOFER aansluiting), moet u de LOW LEVEL aansluiting van het luidsprekersysteem gebruiken.

Benodigde snoeren

Audio-aansluitsnoer (meegeleverd) (1)

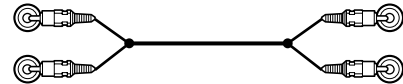

Aansluitingen

Verbind INPUT L en R van de LOW LEVEL aansluiting van het luidsprekersysteem met de audiolijnuitgangen of één van de speciale aansluitingen van de luidspreker met behulp van het meegeleverde audio-aansluitsnoer.

⇒: signaalverloop

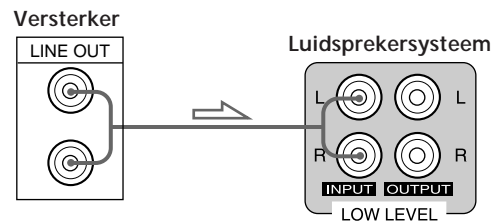

Opmerking

- Als de speciale aansluiting op uw versterker van het enkelvoudige (b.v. MONO OUT) of de audiolijnuitgang van het mono-type is, moet u die verbinden met INPUT L van de LOW LEVEL aansluiting.

⇒: signaalverloop

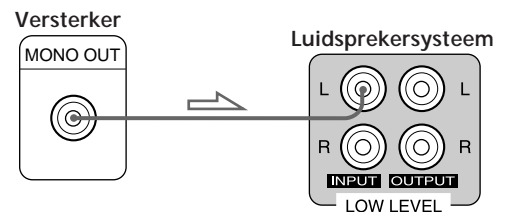

- Als het geluid te stil is, kan het uitgangsvermogen van uw versterker te laag zijn. Verbind de luidsprekeraansluitingen van de versterker dan rechtstreeks met de HIGH LEVEL aansluiting van het luidsprekersysteem.

Aansluiten op een versterker met luidsprekeraansluitingen

Sluit het luidsprekersysteem aan op de versterker en sluit vervolgens de voorluidsprekers aan op het luidsprekersysteem.

Benodigde snoeren

Luidsprekersnoer (1 voor elke luidspreker) (niet meegeleverd)



Strip de uiteinden van het snoer ongeveer 15 mm en draai de draden ineen.

Zorg ervoor dat het luidsprekersnoer correct is aangesloten op de componenten: + op + en - op -. Als de draden worden omgekeerd, wordt het geluid vervormd en worden lage tonen minder goed weergegeven.

Meestal is de luidsprekerdraad met ribbel de positieve pool (+) die dan ook moet worden aangesloten op de positieve klem (+) van de aansluiting.

Aansluitingen

- 1 Sluit het luidsprekersysteem aan op de versterker. Verbind de HIGH LEVEL aansluiting van het luidsprekersysteem met de luidsprekeruitgangen van de versterker met behulp van de luidsprekersnoeren. Sluit zowel het L als het R kanaal aan.

⇒: signaalverloop

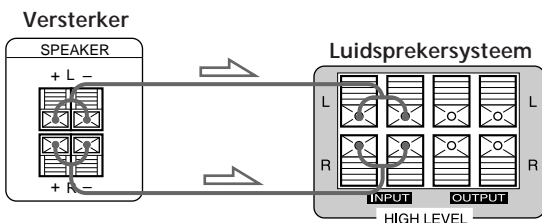

- 2 Sluit de voorluidsprekers aan op het luidsprekersysteem.

Verbind de voorluidsprekers met OUTPUT van de HIGH LEVEL aansluiting van het luidsprekersysteem.

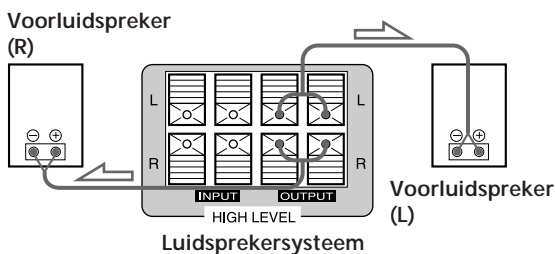

Aansluiting op een versterker met Dolby Pro Logic Surround systeem

Benodigde snoeren

Luidsprekersnoer (niet meegeleverd)



Strip de uiteinden van het snoer ongeveer 15 mm en draai de draden ineen.

Aansluitingen

- 1 Verbind de CENTER aansluiting van de versterker met de CENTER SPEAKER aansluiting van het luidsprekersysteem.

⇒: signaalverloop

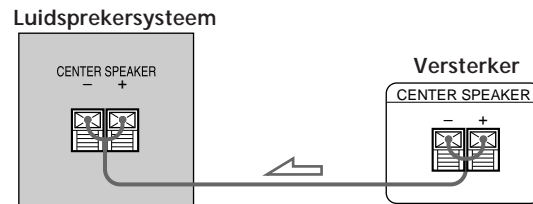

Opmerking

Wanneer de versterker is uitgeschakeld, moet u het volume dichtdraaien of het luidsprekersysteem afzetten, zonet is een plofgeluid hoorbaar.

Wat is Dolby Pro Logic Surround?

Dolby Pro Logic Surround is een systeem dat de extra kanalen van videofilms en TV-programma's decodeert en geluidseffecten en echo's produceert waardoor het lijkt of u midden in de actie zit. Het geluidsbeeld wordt verbeterd door middel van vier aparte kanalen: off-screen geluidseffecten, on-screen dialogen, links-rechts panning en muziek. Deze kanalen bewerken het geluid en zetten de actie op het scherm extra in de verf.

Het toestel beschikt over een PROLOGIC mode voor deze systemen als één van de geluidsvelden. Bij videofilms of beeldplaten van het type Dolby Pro Logic Surround staat dit vermeld op de verpakking. (Sommige videofilms en beeldplaten kunnen van het Dolby Surround type zijn, ook al staat dat niet vermeld op de verpakking.)

Het netsnoer aansluiten

Sluit het netsnoer van het luidsprekersysteem en uw versterker aan op een stopcontact.

Luisteren naar de geluidswaergave

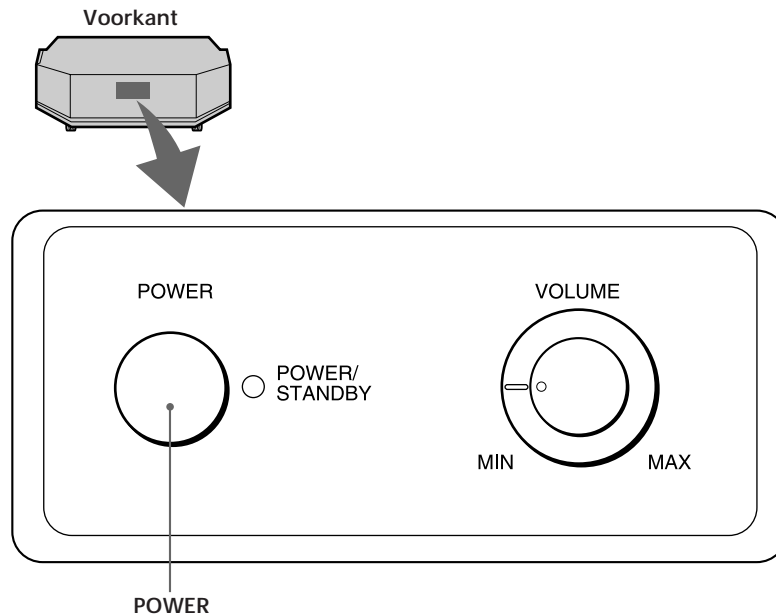

Opmerking

De luidsprekers kunnen in de volgende omstandigheden worden beschadigd: wanneer de toonregeling van de versterker of het uitgangssignaal van de equalizer te hoog is ingesteld of bij sinusgolven van 20 Hz tot 50 Hz van een in de handel verkrijgbare testdisk of speciale geluiden (bass-geluid van elektronische muziekinstrumenten, plofgeluid van een analoge platenspeler, abnormaal krachtig bass-geluid, enz.). Bij het afspelen van een disc met abnormaal krachtig bass-geluid, kan er ruis optreden. Verlaag in dat geval het volume.

- 1** Zet de aangesloten KL-50W TV of versterker aan en kies een programmabron.
- 2** Druk op de POWER-schakelaar.
Het luidsprekersysteem wordt aangeschakeld en de POWER indicator licht rood op.
- 3** Start de waergave van de geluidsbron.
Wanneer het luidsprekersysteem een signaal ontvangt, licht de POWER indicator groen op.
Regel het volume van de KL-50W TV of de versterker zodat het geluid van de voorluidsprekers niet is vervormd.

Standby mode

Wanneer geen signaal wordt ontvangen, schakelt het luidsprekersysteem over naar de standby mode en licht de POWER indicator na enkele minuten rood op. Wanneer het luidsprekersysteem een nieuw signaal ontvangt, wordt het weer aangeschakeld en licht de POWER indicator groen op.

Het systeem afzetten

Druk op de POWER schakelaar om hem vrij te maken. Als u een geluid hoort bij het afzetten van het luidsprekersysteem, moet u het volume dichtdraaien of de KL-50W TV of versterker uitschakelen alvorens het luidsprekersysteem af te zetten.

Bijregelen van de geluidswaergave

U kunt het luidsprekersysteem instellen om het geluid van de voorluidsprekers te ondersteunen. Een krachtiger bass-geluid geeft meer sfeer.

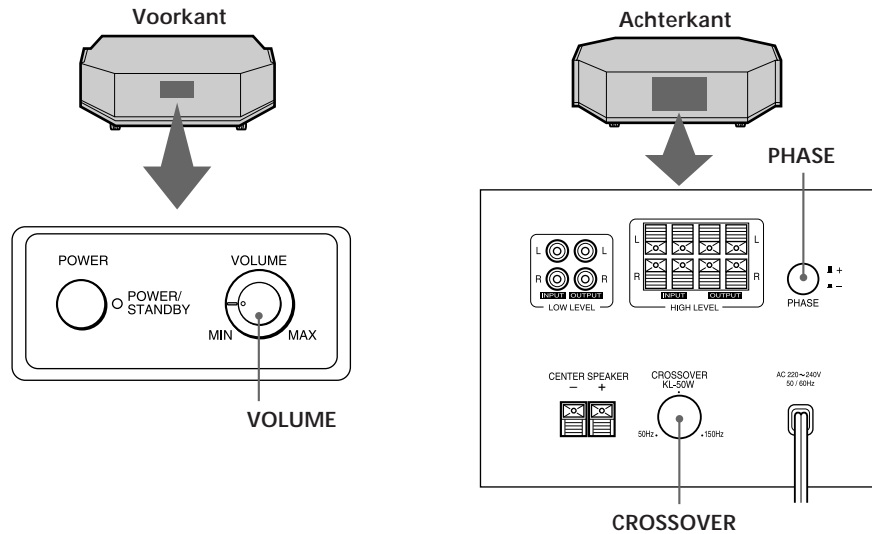

- 1** Speel uw favoriete muziekstuk.

Mannelijk stemgeluid is het meest geschikt voor afstellingsdoeleinden. Regel het volume van de voorluidsprekers op hetzelfde niveau zoals gewoonlijk.
- 2** Regel het volume van het luidsprekersysteem.

Stel het VOLUME zo in dat u iets meer bass-geluid kunt horen dan voordien.

Draai de VOLUME regelaar rechtsom om het bass-geluid te versterken. Draai de VOLUME regelaar linksom om het bass-geluid te verzwakken.
- 3** Regel de afsnijfrequentie.

Draai aan de CROSSOVER regelaar afhankelijk van de weergavefrequenties van uw voorluidsprekers.

Draai de regelaar naar 150 Hz als u kleine voorluidsprekers hebt. Draai de regelaar naar 50 Hz als u grote voorluidsprekers hebt. Bij aansluiting van de KL-50W TV zet u de CROSSOVER regelaar in de gemarkeerde stand (KL-50W).
- 4** Kies de fasepolariteit.

Druk op de PHASE toets om de fasepolariteit te kiezen. Kies de normale fasepolariteit (+) bij aansluiting van een KL-50W series TV. Door de PHASE toets in te drukken, wordt de polariteit omgekeerd wat een betere bass-weergave in bepaalde luisteromgevingen tot gevolg heeft (De bass-weergave is afhankelijk van het type voorluidsprekers, de positie van het luidsprekersysteem en de instelling van de afsnijfrequentie). Dit kan ook een invloed hebben op het geluidseffect en het geluidsveld. Kies de instelling die uw favoriete weergave oplevert in uw normale luisterpositie.

Ingedrukt (■ -): omgekeerd
Niet ingedrukt (■ +): normaal

Opmerking

Als het geluid is vervormd wanneer u de bass-versterkingsfunctie van de luidspreker (zoals DBFB, GROOVE of de grafische equalizer) inschakelt, moet u die uitschakelen en het geluid bijregelen.

Verhelpen van storingen

Mocht zich bij het gebruik van het luidsprekersysteem een probleem voordoen, neemt u dan even deze lijst met controlepunten door. Is de storing niet op die manier te verhelpen, neem dan contact op met uw dichtstbijzijnde Sony handelaar.

Geen geluid

- ➔ Controleer of het luidsprekersysteem en andere componenten goed zijn aangesloten.
- ➔ Draai de VOLUME regelaar rechtsom om het volume te verhogen.

Het geluid is plots weggevallen

- ➔ De luidsprekerdraden zijn misschien kortgesloten. Sluit de draden correct aan.

Het geluid is vervormd.

- ➔ Hetingangssignaal is niet helder.
- ➔ Hetingangssignaalniveau is te hoog.

Sterk gebrom of geruis

- ➔ Sluit de aardingsdraad van de platenspeler goed aan.
- ➔ De contacten tussen de stekkers van de aansluitsnoeren en de betreffende aansluitingen zijn niet goed uitgevoerd. Steek de stekkers goed in.
- ➔ Het audiosysteem wordt gestoord door de KL-50W TV. Zet de TV af.

Technische gegevens

Systeem

Type Actieve Super Woofer en Passieve Middenluidspreker

Luidspreker Woofer: 13 cm × 2
Midden: 8 cm × 2, 8 Ω,
maximum ingangsniveau 100 W

Nuttige maximum belastbaarheid super woofer
55 W

Weergavefrequentiebereik
20 Hz – 200 Hz

Hoge afsnijfrequentie
50 Hz – 150 Hz

Faseschakelaar NORMAL/REVERSE

Ingangen/uitgangen

LOW LEVEL Pinaansluitingen, 2 kanalen, met loopthrough-uitgangen

HIGH LEVEL INPUT/OUTPUT luidsprekeraansluitingen

Algemeen

Stroomvoorziening
220 – 240 V AC, 50/60Hz

Stroomverbruik
120 W

Afmetingen Ong. 920 × 266 × 534 mm (b/h/d)

Gewicht 24 kg

Meegeleverd toebehoren

Audio-aansluitsnoer
(2 tulpstekkers - 2 tulpstekkers) (1)
Klem (1)
Schroef (1)

Wijzigingen in ontwerp en technische gegevens voorbehouden zonder voorafgaande kennisgeving.

ATTENZIONE

Per evitare incendi o cortocircuiti, l'apparecchio non deve essere esposto alla pioggia o all'umidità.

Complimenti!

Vi ringraziamo per l'acquisto del subwoofer attivo e dell'altoparlante centrale Sony. Prima di far funzionare questo sistema di altoparlanti, vi invitiamo a leggere attentamente questo manuale ed a conservarlo per futuri riferimenti.

Informazioni introduttive

Il sistema con subwoofer attivo ed altoparlante centrale è stato realizzato per essere installato sotto i televisori della serie KL-50W. Raccomandiamo di non installarlo con nessun altro televisore.

Questo sistema degli altoparlanti è compatibile con il sistema ad effetto surround Dolby Pro Logic.*

* Fabbriato su licenza della Dolby Laboratories Licensing Corporation. DOLBY, il simbolo della doppia D  e PRO LOGIC sono marchi della Dolby Laboratories Licensing Corporation.

INDICE

Operazioni preliminari

- Precauzioni 4
- Disimballaggio 4
- Installazione 4
- Collegamenti globali del sistema 5

Operazioni

- Ascolto del suono 8
- Regolazione del suono 9

Informazioni aggiuntive

- Soluzione dei problemi 10
- Caratteristiche tecniche 10

Precauzioni

Sicurezza

- Prima di far funzionare il sistema degli altoparlanti, accertarsi che la tensione operativa sia identica a quella di alimentazione locale.
- Nel caso in cui l'apparecchio non venga utilizzato per un periodo prolungato di tempo scollegare il sistema degli altoparlanti dalla presa di rete. Scollegare il cavo di alimentazione prendendolo dalla spina. Non tirare mai il cavo direttamente.
- Nel caso in cui dovesse cadere del liquido o un oggetto solido nel sistema degli altoparlanti, scollegare l'apparecchiatura e prima di farla funzionare nuovamente farla controllare da personale qualificato.
- Il cavo di alimentazione deve essere sostituito esclusivamente da personale qualificato.

Quando si accende o si spegne il televisore della serie KL-50W, un amplificatore o un altro apparecchio collegato

Abbassare al minimo il volume del sistema degli altoparlanti.

Per evitare di danneggiare il sistema degli altoparlanti

- Procedere con cautela durante l'impostazione del comando del volume del televisore della serie KL-50W o dell'amplificatore per evitare un'eccessiva potenza di ingresso.
- Non cercare di aprire il rivestimento o di ricostruire gli altoparlanti.
- La griglia di protezione non è amovibile. Non cercare di toglierla.

In caso di irregolarità del colore sullo schermo di un televisore vicino

Il sistema degli altoparlanti non è del tipo con schermo magnetico, tuttavia, è possibile installare il televisore della serie KL-50W sul sistema degli altoparlanti.

Poiché il televisore della serie KL-50W utilizza un LCD (display a cristalli liquidi), i magneti degli altoparlanti non hanno alcun effetto su di questo.

Nel caso in cui si installi un altro televisore vicino al sistema degli altoparlanti, è possibile che sullo schermo del televisore si noti una irregolarità del colore.

In caso di irregolarità del colore....

- Allontanare il televisore dal sistema degli altoparlanti, spegnere una volta il televisore, poi riaccenderlo dopo 15 o 30 minuti.

Installazione

- Non collocare il sistema degli altoparlanti vicino a sorgenti di calore quali radiatori o tubature dell'aria, o in un punto soggetto alla luce diretta del sole, polvere eccessiva, vibrazione o oscillazione meccanica.
- Per prevenire un surriscaldamento interno nel sistema degli altoparlanti è fondamentale mantenere una buona ventilazione. Collocare il sistema degli altoparlanti in un punto con una circolazione d'aria appropriata. Non collocare il sistema degli altoparlanti troppo vicino alla parete ostruendo le prese di ventilazione collocate nel pannello posteriore.

Pulitura delle parti esterne degli altoparlanti

Pulire la parte esterna con un panno morbido inumidito con acqua. Non utilizzare alcun tipo di spugna abrasiva, polvere di sgrassaggio o solvente quale alcool o benzene.

Nel caso in cui rilevaste dei problemi o questioni inerenti al sistema degli altoparlanti che non siano contemplate in questo manuale, vi invitiamo a contattare il rivenditore Sony più vicino.

Disimballaggio

Controllare di aver ricevuto i seguenti articoli:

- Cavo di collegamento audio (1)
- Fermaglio per la cinghia di stabilizzazione (1)
- Vite per il fermaglio (1)

Installazione

Il sistema degli altoparlanti

Per ottenere una riproduzione migliore dei toni bassi, raccomandiamo di installare il sistema degli altoparlanti su un pavimento solido dove è poco probabile che si abbia una risonanza.

Note

- Installare sempre il sistema degli altoparlanti a qualche centimetro di distanza dal muro.
- Non collocare nessun oggetto eccetto il televisore della serie KL-50W sul sistema degli altoparlanti. Non appoggiarlo semplicemente sopra.
- Se il sistema degli altoparlanti viene installato al centro di una stanza, è possibile che i toni bassi vengono notevolmente indeboliti. Questo accade a causa dell'onda stazionaria creatasi nella stanza. Nel caso in cui si verifichi questa situazione allontanare il sistema degli altoparlanti dal centro della stanza, oppure eliminare la causa dell'onda stazionaria installando qualcosa contro la parete opposta, come per esempio una libreria.

Il televisore della serie KL-50W

Installare il televisore della serie KL-50W sopra il sistema degli altoparlanti e fissare il televisore al sistema degli altoparlanti utilizzando la cinghia di stabilizzazione del mobile di supporto del televisore ed il fermaglio della cinghia.

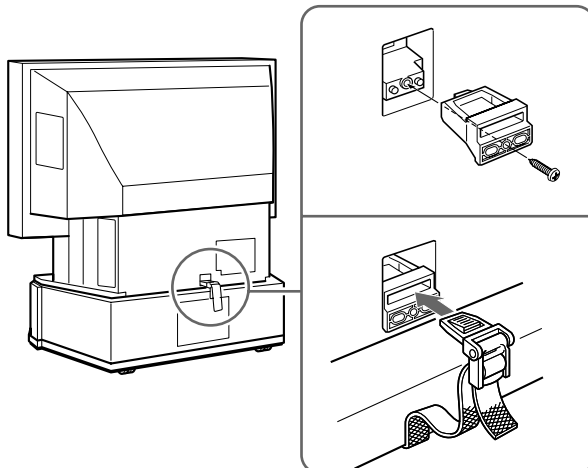

Collegamenti globali del sistema

Presentazione

Utilizzare il terminale HIGH LEVEL o LOW LEVEL del sistema degli altoparlanti nel caso in cui si colleghi il televisore della serie KL-50W o un amplificatore separato.

- In caso di collegamento del televisore serie KL-50W, collegare il terminale LOW LEVEL del sistema degli altoparlanti alle prese di uscita della linea audio del televisore KL-50W mediante il cavo di collegamento audio fornito.
- Nel caso in cui l'amplificatore disponesse di uno dei seguenti tipi di prese di uscita, collegare il terminale LOW LEVEL del sistema degli altoparlanti alla presa dell'amplificatore mediante il cavo di collegamento audio.
 - Prese LINE OUT
 - Presa MONO OUT
 - Presa MIX OUT
 - Prese di uscita SUB WOOFER
 - Prese di uscita SUPER WOOFER

Nel caso in cui l'amplificatore disponga di una delle seguenti prese di uscita (per esempio della presa MONO OUT o MIX OUT), collegare l'altra estremità del cavo alla presa L INPUT del terminale LOW LEVEL del sistema degli altoparlanti.

- Nel caso in cui l'amplificatore non disponga di una delle prese di uscita sopra indicata, collegare i terminali degli altoparlanti dell'amplificatore al terminale HIGH LEVEL del sistema degli altoparlanti.
- Nel caso in cui l'amplificatore disponga del sistema ad effetto Surround Dolby Pro Logic, collegare l'uscita dell'altoparlante centrale dell'amplificatore al terminale CENTER SPEAKER del sistema degli altoparlanti.

Nota

Per il collegamento utilizzare il terminale LOW LEVEL o il terminale HIGH LEVEL. L'utilizzo di entrambi può causare dei problemi di funzionamento.

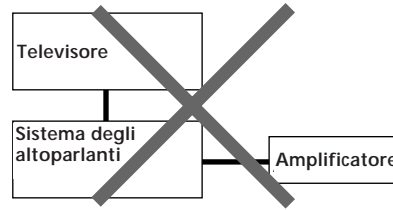

Non collegare entrambi i terminali LOW LEVEL ed HIGH LEVEL.

Operazioni preliminari

- Prima di effettuare qualsiasi collegamento disattivare l'alimentazione del televisore serie KL-50W o dell'amplificatore e del sistema degli altoparlanti.
- Utilizzare i cavi di collegamento audio forniti con l'altro apparecchio. Nel caso in cui mancassero dei cavi di collegamento audio per effettuare i collegamenti necessari, occorre acquistare altri cavi di collegamento audio.
- Per evitare fastidiosi rumori accertarsi che i collegamenti siano ben fissi e che siano stati effettuati in modo appropriato.
- Collegare il cavo di alimentazione del sistema degli altoparlanti alla presa di rete.

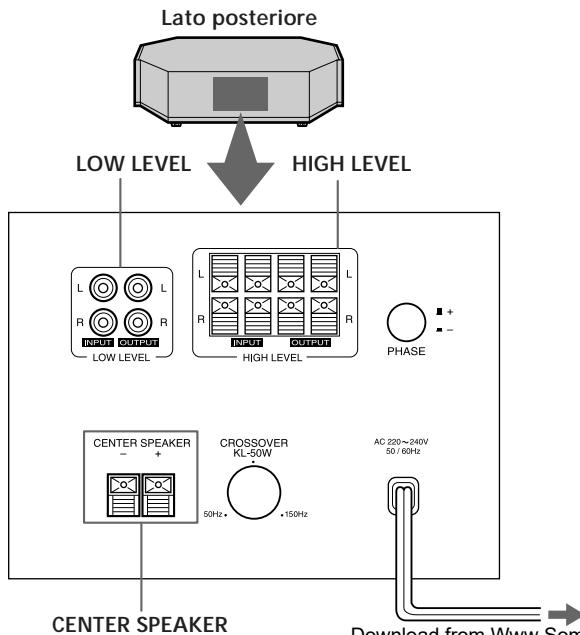

(continua)

Collegamento al televisore della serie KL-50W

Di quali cavi avrò bisogno?

Cavo di collegamento audio (in dotazione) (1)

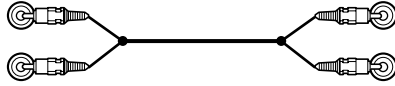

Collegamenti globali

Collegare le prese INPUT L e R del terminale LOW LEVEL del sistema degli altoparlanti alle prese di uscita audio del televisore KL-50W.

⇒: flusso del segnale

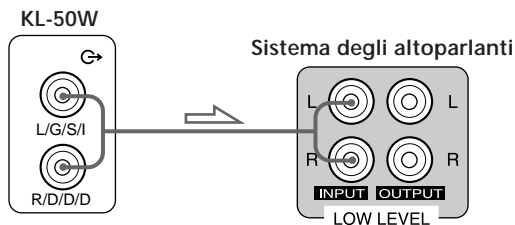

Nota

Quando viene disattivata l'alimentazione del televisore KL-50W, abbassare il volume o disattivare l'alimentazione del sistema degli altoparlanti, altrimenti è possibile che si senta uno scoppietto.

Collegamento ad un amplificatore con una presa speciale per super woofer

Se l'amplificatore dispone di prese di uscita della linea audio o una presa(e) speciale (come una presa MONO OUT, una presa MIX OUT, o prese SUB WOOFER o prese SUPER WOOFER), utilizzare il terminale LOW LEVEL del sistema degli altoparlanti.

Di quali cavi avrò bisogno?

Cavo di collegamento audio (in dotazione) (1)

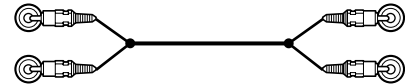

Collegamenti

Collegare le prese INPUT L e R del terminale LOW LEVEL del sistema degli altoparlanti alle prese di uscita della linea audio o ad una delle prese speciali dell'amplificatore mediante il cavo di collegamento audio fornito.

⇒: flusso del segnale

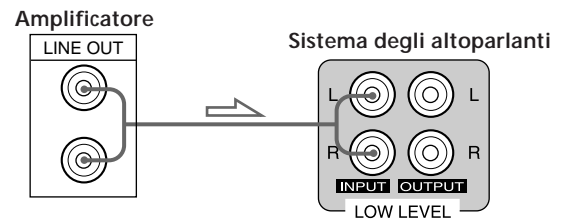

Nota

- Nel caso in cui la presa speciale dell'amplificatore sia una presa singola (per esempio la presa MONO OUT) o la presa di uscita della linea sia monofonica, collegare la presa INPUT L del terminale LOW LEVEL.

⇒: flusso del segnale

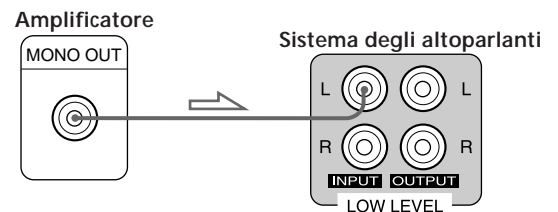

- Nel caso in cui il suono non sia sufficientemente alto, è possibile che il livello dell'uscita audio dell'amplificatore non sia sufficientemente alto. In questo caso, collegare le prese degli altoparlanti dell'amplificatore direttamente al terminale HIGH LEVEL del sistema degli altoparlanti.

Collegamento ad un amplificatore con le prese degli altoparlanti

Collegare il sistema degli altoparlanti all'amplificatore, poi collegare gli altoparlanti anteriori a questo sistema di altoparlanti.

Di quali cavi avrò bisogno?

Cavo dell'altoparlante (1 per ciascun altoparlante) (non in dotazione)

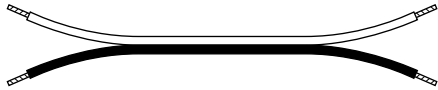

Spelare per circa 15 mm le estremità del cavo e poi attorcigliare il cavo esposto.

Accertarsi di abbinare il cavo dell'altoparlante alla presa appropriata sui componenti: + con + e - con -. Nel caso in cui i cavi venissero invertiti, il suono risulterebbe distorto ed i toni bassi sarebbero del tutto inesistenti.

Solitamente il cavo dell'altoparlante contrassegnato con una linea viene utilizzato per il polo positivo (+) e dovrebbe essere collegato alla presa positiva (+) per evitare collegamenti impropri.

Collegamenti

- 1 Collegamento del sistema degli altoparlanti all'amplificatore.

Con i cavi dell'altoparlante collegare il terminale HIGH LEVEL del sistema degli altoparlanti alle prese di uscita dell'altoparlante dell'amplificatore. Accertarsi di collegare entrambi i canali L e R.

↔: flusso del segnale

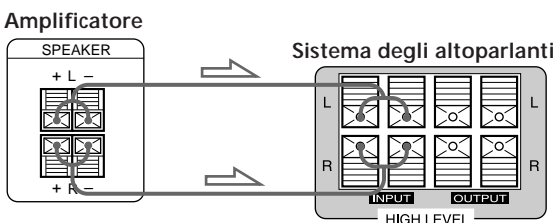

- 2 Collegamento degli altoparlanti anteriori a questo sistema di altoparlanti.

Collegare gli altoparlanti anteriori alle prese OUTPUT del terminale HIGH LEVEL di questo sistema di altoparlanti.

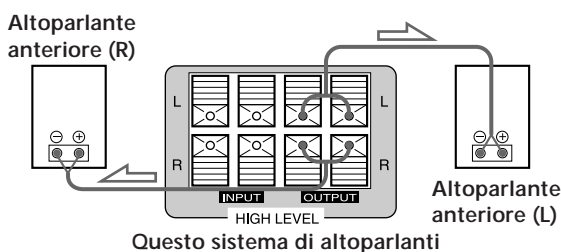

Collegamento ad un amplificatore con il sistema ad effetto surround Dolby Pro Logic

Di quali cavi avrò bisogno?

Cavo dell'altoparlante (non in dotazione)

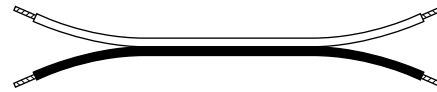

Spelare per circa 15 mm le estremità del cavo e poi attorcigliare il cavo esposto.

Collegamenti

- 1 Collegare la presa di uscita dell'altoparlante centrale dell'amplificatore al terminale CENTER SPEAKER del sistema degli altoparlanti.

↔: flusso del segnale

Sistema degli altoparlanti

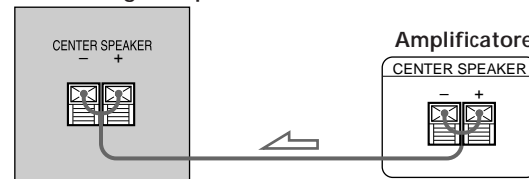

Nota

Quando viene disattivata l'alimentazione dell'amplificatore, abbassare il volume, oppure disattivare l'alimentazione del sistema degli altoparlanti, altrimenti è possibile che si senta uno scoppietto.

Cosa è l'effetto surround Dolby Pro Logic.

L'effetto surround Dolby Pro Logic è un sistema che decodifica i canali extra nei film e nei programmi televisivi, e produce effetti ed echi sonori che fanno sembrare che l'azione sia proprio intorno a chi ascolta. L'immagine sonora viene migliorata utilizzando quattro canali separati: effetti audio fuori campo, dialogo in campo, panoramica da sinistra a destra, e musica. Questi canali agiscono sul suono e migliorano l'effetto dell'azione in corso sullo schermo. Per questi sistemi l'apparecchio offre il modo PROLOGIC come uno dei campi sonori. Si può stabilire se una videocassetta o un laser disc utilizza il software Dolby Pro Logic Surround esaminando semplicemente la confezione. È possibile che alcune videocassette e laser disc utilizzino Dolby Pro Logic Surround anche se non è indicato sulla confezione).

Collegamento del cavo di alimentazione

Collegare il cavo di alimentazione del sistema degli altoparlanti e l'amplificatore alla presa di rete.

Ascolto del suono

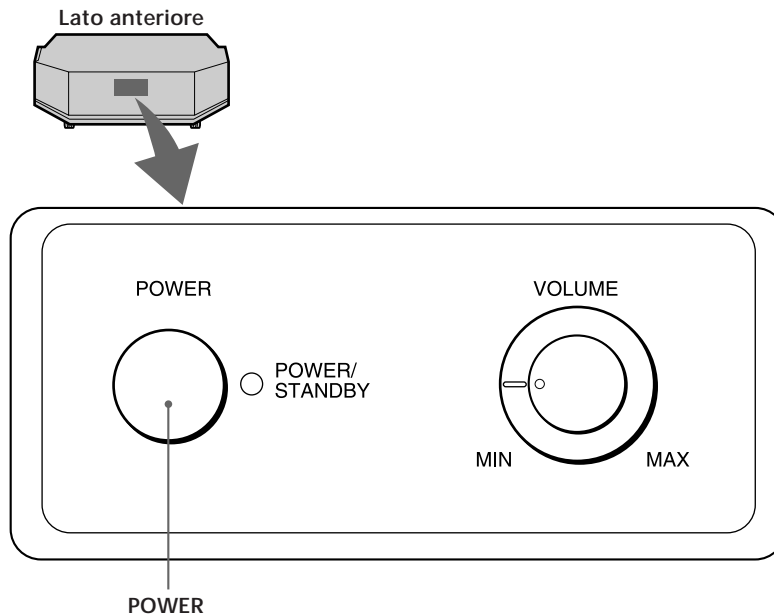

Nota

È possibile che le azioni descritte di seguito danneggino gli altoparlanti: impostare il comando del tono dell'amplificatore sul livello massimo, impostare l'uscita dell'equalizzatore sul livello massimo, oppure introdurre onde sinusoidali da 20 Hz a 50 Hz registrate su un disco di prova disponibile in commercio o suoni speciali (il suono dei toni bassi di uno strumento musicale elettronico, lo scoppietto di un piatto giradischi analogico, suoni con toni bassi evidenziati in modo abnorme, ecc.).

Quando viene riprodotto un disco speciale contenente toni bassi evidenziati in modo abnorme, è possibile che insieme al suono originale venga riprodotto anche del rumore. In tal caso abbassare il livello sonoro.

- 1** Accendere il televisore della serie KL-50W o l'amplificatore e selezionare il segnale di ingresso.
- 2** Premere l'interruttore POWER.
Il sistema degli altoparlanti si accende e l'indicatore POWER diventa color rosso.
- 3** Riprodurre il segnale di ingresso.
Quando il sistema degli altoparlanti riceve un segnale, l'indicatore POWER diventa color verde.
Regolare il volume del televisore della serie KL-50W o dell'amplificatore in modo che il suono proveniente dagli altoparlanti anteriori non venga distorto.

Il modo di attesa

Quando non viene ricevuto alcun segnale, il sistema degli altoparlanti entra nel modo di attesa e dopo qualche minuto l'indicatore POWER diventa color rosso. Quando nel sistema degli altoparlanti entra un nuovo segnale, il sistema degli altoparlanti ritorna al modo attivo e l'indicatore POWER diventa color verde.

Per disattivare l'alimentazione

Premere l'interruttore POWER.

Nel caso in cui si senta un ronzio quando si spegne il sistema degli altoparlanti, abbassare il volume del sistema degli altoparlanti, oppure spegnere il televisore serie KL-50W o l'amplificatore prima di spegnere il sistema degli altoparlanti.

Regolazione del suono

Per integrare il suono degli altoparlanti anteriori è possibile effettuare la regolazione del sistema degli altoparlanti. Il rinforzo del suono dei bassi crea un maggiore senso di atmosfera.

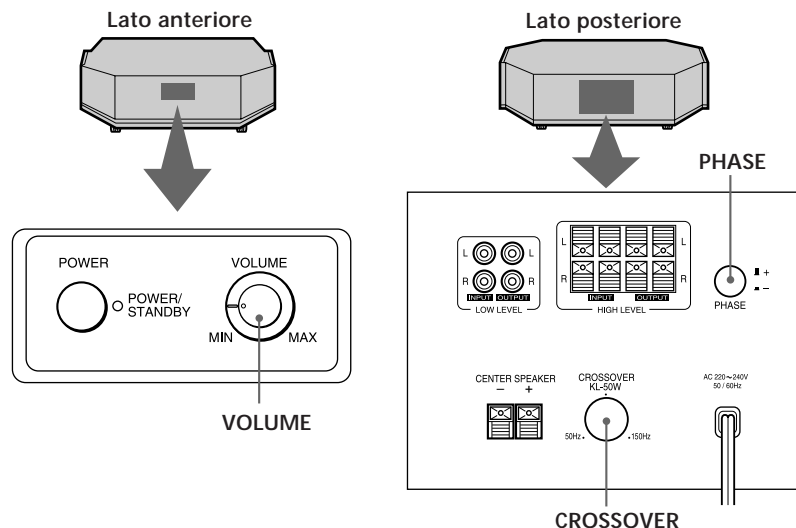

- 1** Riprodurre un brano favorito.

I brani con voci maschili contenenti suoni bassi sono più consoni alla regolazione. Regolare il volume degli altoparlanti anteriori sul livello consueto.
- 2** Effettuare la regolazione del volume del sistema degli altoparlanti.

Girare il comando VOLUME in modo da poter udire un po' di più il suono basso.
Per alzare il suono dei toni bassi, girare il comando VOLUME in senso orario.
Per abbassare il suono dei toni alti, girare il comando VOLUME in senso antiorario.
- 3** Effettuare la regolazione della frequenza limite.

Girare il comando CROSSOVER per osservare le frequenze di riproduzione degli altoparlanti anteriori.
Girare il comando verso 150 Hz nel caso in cui si disponga di altoparlanti anteriori piccoli.
Girare il comando verso 50 Hz nel caso in cui si disponga di altoparlanti anteriori grandi.
Nel caso in cui si sia collegato il televisore serie KL-50W, regolare il comando CROSSOVER sulla posizione contrassegnata (KL-50W).
- 4** Selezionare la polarità delle fasi.

Per selezionare la polarità della fase premere il tasto PHASE. Collegando un televisore serie KL-50W selezionare la polarità normale (+).
Abbassando il tasto PHASE si inverte la polarità e si ottiene una migliore riproduzione dei toni bassi in determinati ambienti di ascolto. (La riproduzione dei toni bassi dipende dal tipo di altoparlante anteriore, dalla posizione del sistema degli altoparlanti e della regolazione della frequenza limite). Si può cambiare anche l'espansione e la tenuta del suono, e provare il campo sonoro. Selezionare l'impostazione che fornisce il suono preferito di ascolto nella posizione di ascolto normale.

In posizione abbassato (■ -): Polarità invertita
In posizione rialzato (■ +): Polarità normale

Nota

Nel caso in cui il suono risulti distorto quando si accende il rinforzo dei toni bassi dell'amplificatore (per esempio DBFB, GROOVE, o l'equalizzatore grafico), disattivare la funzione di rinforzo dei toni bassi e regolare il suono.

Soluzione dei problemi

Nel caso in cui si rilevi una delle seguenti difficoltà durante l'utilizzo del sistema degli altoparlanti, utilizzare questa guida di soluzione dei problemi per cercare di risolvere il problema. Nel caso in cui il problema dovesse permanere, consultare il rivenditore Sony più vicino.

Non viene prodotto alcun suono.

- ➔ Controllare che questo sistema degli altoparlanti ed altri componenti siano collegati correttamente e saldamente.
- ➔ Girare il comando VOLUME in senso orario per alzare il volume.

La riproduzione del suono è cessata improvvisamente.

- ➔ È possibile che nei cavi degli altoparlanti si sia verificato un cortocircuito. Collegare i cavi in modo appropriato.

Il suono risulta distorto.

- ➔ Il segnale di ingresso non è chiaro.
- ➔ Il livello del segnale di ingresso è troppo elevato.

Si sente un rumore o un ronzio forte.

- ➔ Collegare in modo appropriato il cavo di terra del piatto giradischi.
- ➔ I contatti tra le spine dei cavi di collegamento e le prese corrispondenti non sono stati effettuati in modo appropriato. Collegare fermamente le spine.
- ➔ Il sistema audio è disturbato dal rumore proveniente dal televisore serie KL-50W. Spegnerne il televisore.

Caratteristiche tecniche

Sistema

Tipo	Sistema degli altoparlanti super woofer attivo ed anteriore passivo
Altoparlante	Woofer: 13 cm × 2 Centrale: 8 cm × 2, 8 Ω, livello di ingresso massimo 100 W

Uscita super woofer massima utilizzabile
55W

Gamma di frequenza di riproduzione
20 Hz - 200 Hz

Frequenza limite dell'alta frequenza
50 Hz - 150 Hz

Selettore delle fasi
NORMAL/REVERSE

Ingressi/Uscite

LOW LEVEL Prese a pin, 2 canali, con uscite a circuito aperto.

HIGH LEVEL Prese altoparlante INPUT/OUTPUT

Informazioni generali

Requisiti di alimentazione
220 - 240 V AC, 50/60Hz

Consumo energetico
120 W

Dimensioni 920 × 266 × 534 mm (l × a × d) circa

Peso 24 kg

Accessori forniti

Cavo di collegamento audio
(2 spine fono - 2 spine fono) (1)
Fermaglio (1)
Vite (1)

Il design e le caratteristiche tecniche sono soggette a modifica senza precedente avviso.

AVISO

Para evitar perigos de incêndio ou choques eléctricos, não exponha o aparelho à chuva ou à humidade.

Bem-vindo!

Obrigado por ter adquirido o Subwoofer activo e a coluna central da Sony. Antes de utilizar este sistema, leia cuidadosamente este manual e guarde-o para consultas futuras.

Sobre este Manual

O sistema constituído pelo Subwoofer activo e pela coluna central destina-se a ser instalado por baixo do televisor KL-50W. Não o instale com nenhum outro tipo de televisor.

Este sistema é compatível com o sistema “Dolby Pro Logic Surround”.*

* Fabricada sob licença de Dolby Laboratories Licensing Corporation. DOLBY, o símbolo dos dois D  e PRO LOGIC são marcas de Dolby Laboratories Licensing Corporation.

ÍNDICE

Preparativos

- Precauções 4
- Desembalar o sistema 4
- Instalação 4
- Ligação do sistema 5

Operações

- Ouvir o som 8
- Regular o som 9

Informações adicionais

- Detecção de avarias 10
- Especificações 10

Precauções

Segurança

- Antes de utilizar este sistema, verifique se a tensão de funcionamento é idêntica à tensão da rede de alimentação local.
- Se não utilizar o sistema durante longos períodos, desligue a ficha da tomada de parede. Desligue o cabo eléctrico pela ficha e nunca pelo próprio cabo.
- Se deixar cair algum objecto líquido ou sólido no interior deste sistema, desligue-o e solicite a assistência de um técnico qualificado antes de voltar a utilizá-lo.
- O cabo de ligação à rede de corrente eléctrica só pode ser substituído numa loja com um serviço de assistência qualificado.

Quando ligar ou desligar o televisor KL-50W, um amplificador ou outro equipamento

Reduza o volume de som do sistema para o mínimo.

Para não danificar os altifalantes

- Tenha cuidado ao rodar o controlo do volume do televisor da série KL-50W ou do amplificador para evitar uma potência de entrada excessiva.
- Não tente abrir a caixa nem transformar os altifalantes.
- A grelha não é amovível. Não tente retirá-la.

Se detectar irregularidades da cor no ecrã de um televisor que se encontre próximo

Apesar de não dispor de protecção anti-magnetismo, pode instalar o televisor da série KL-50W em cima do sistema. Uma vez que o televisor da série KL-50W está equipado com a tecnologia de projecção LCD, este não é afectado pelos ímans dos altifalantes.

Se instalar outro televisor próximo do sistema, pode provocar irregularidades de cor no ecrã do televisor.

Neste caso, proceda da seguinte forma:

- Afaste o televisor dos altifalantes, desligue e ligue-o novamente decorridos 15 a 30 minutos.

Instalação

- Não instale os altifalantes perto de fontes de calor como radiadores e condutas de ar, ou em locais expostos à incidência directa dos raios solares, a poeiras excessivas, a vibrações ou a choques mecânicos.
- Uma boa ventilação é essencial para evitar o sobreaquecimento interno dos altifalantes. Instale o sistema num local com uma circulação de ar adequada. Não instale os altifalantes demasiado perto de uma parede pois, se o fizer, pode obstruir o orifício de ventilação, localizado na parte posterior do sistema.

Limpeza da caixa

Limpe a caixa dos altifalantes com um pano macio ligeiramente humedecido em água. Não utilize panos abrasivos, pó de limpeza ou solventes como álcool ou benzina.

Em caso de dúvidas ou problemas relativos a este sistema que não façam parte deste manual, consulte um representante da Sony.

Desembalar o sistema

Verifique se lhe foram entregues os seguintes itens:

- Cabo de ligação audio (1)
- Gancho para a correia estabilizadora (1)
- Parafuso para o gancho (1)

Instalação

Sistema de altifalantes

Para obter uma melhor reprodução dos graves, coloque os altifalantes sobre uma base sólida, o que ajuda a eliminar as ressonâncias indesejáveis.

Notes

- Deixe sempre um espaço de alguns centímetros entre o sistema e a parede.
- Não coloque nenhum objecto em cima dos altifalantes excepto o televisor da série KL-50W. Não se sente em cima do sistema.
- Se instalar o sistema no meio de uma sala, a potência dos graves pode enfraquecer consideravelmente. Isso deve-se à influência da onda estacionária criada na sala. Se isso acontecer, afaste o sistema do centro da sala ou elimine a causa da onda estacionária instalando, por exemplo, uma estante na parede oposta.

Televisor da série KL-50W

Instale o televisor KL-50W em cima do sistema e prenda-o com a correia de estabilização da base do televisor e o gancho respectivo.

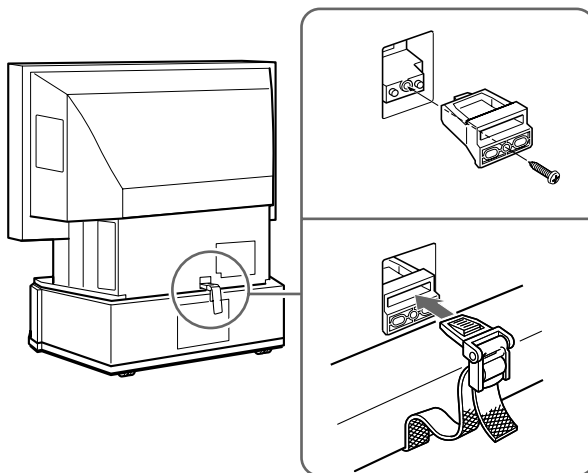

Ligação do sistema

Panorâmica geral

Utilize o terminal HIGH LEVEL ou LOW LEVEL do sistema quando ligar o televisor KL-50W ou um amplificador separado.

- Se ligar o televisor KL-50W, ligue o terminal LOW LEVEL do sistema às fichas tipo jack Line Out audio do KL-50W com o cabo de ligação audio fornecido.
- Se o amplificador estiver equipado com uma das seguintes fichas tipo jack, ligue o terminal LOW LEVEL dos altifalantes às fichas tipo jack do amplificador, utilizando o cabo de ligação audio fornecido.

- Ficha tipo jack LINE OUT
- Ficha tipo jack MONO OUT
- Ficha tipo jack MIX OUT
- Fichas de saída tipo jack SUB WOOFER
- Fichas de saída tipo jack SUPER WOOFER

Se o amplificador só tiver uma ficha de saída tipo jack (por exemplo, MONO OUT ou MIX OUT), ligue a outra extremidade do cabo à ficha tipo jack L INPUT do terminal LOW LEVEL dos altifalantes.

- Se o amplificador não estiver equipado com nenhuma das fichas de saída tipo jack referidas acima, ligue os terminais do altifalante do amplificador ao terminal HIGH LEVEL dos altifalantes.
- Se o amplificador estiver equipado com o sistema "Dolby Pro Logic Surround", ligue também a saída da coluna central do amplificador ao terminal CENTER SPEAKER do sistema.

Nota

Utilize apenas um dos terminais LOW LEVEL ou HIGH LEVEL para fazer a ligação. A utilização dos dois terminais pode provocar uma avaria.

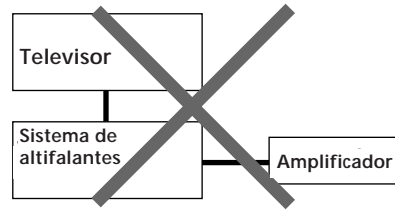

Não ligue os terminais "LOW LEVEL" e "HIGH LEVEL" ao mesmo tempo.

Antes de começar

- Antes de efectuar qualquer tipo de ligação, desligue a corrente do televisor KL-50W, do amplificador e dos altifalantes.
- Utilize os cabos de ligação audio fornecidos com o outro equipamento. Se os cabos de ligação audio não forem suficientes para fazer as ligações necessárias, compre cabos de ligação audio adicionais.
- Para evitar ruídos intermitentes, verifique se as ligações estão bem feitas.
- Ligue o cabo eléctrico dos altifalantes a uma tomada de parede.

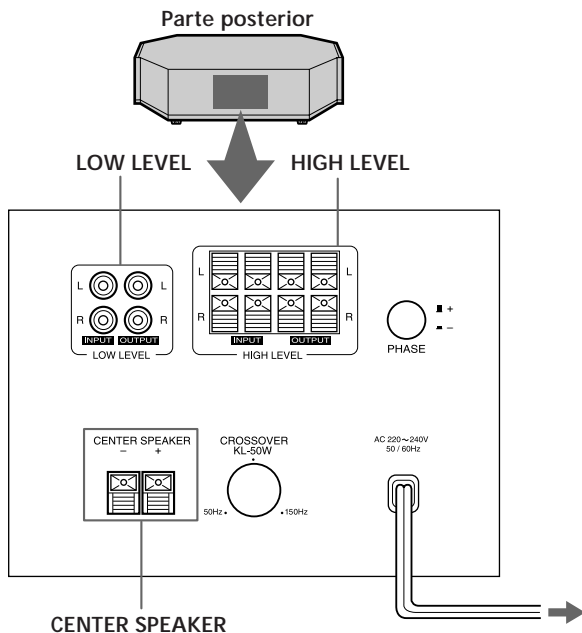

(continua)

Ligação ao televisor da série KL-50W

Quais os cabos necessários?

Cabo de ligação audio (fornecido) (1)

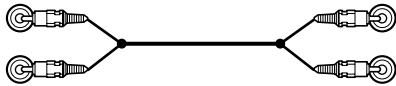

Ligações

Ligue as fichas tipo jack INPUT L e R do terminal LOW LEVEL dos altifalantes às fichas de saída audio do televisor da série KL-50W.

⇒: fluxo do sinal

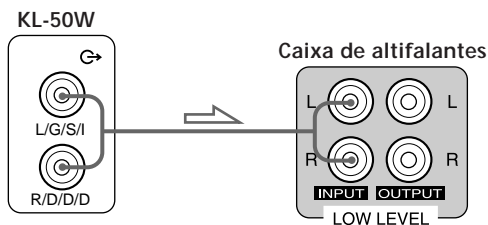

Nota

Se o televisor KL-50W estiver desligado, desligue o volume ou desligue as colunas. Se não o fizer, pode ouvir ruídos intermitentes.

Ligação a um amplificador equipado com uma ficha tipo jack especial para um super woofer

Se o amplificador estiver equipado com fichas tipo jack Audio Line Out ou com uma ficha(s) tipo jack especial para um super woofer (por exemplo uma ficha(s) tipo jack MONO OUT, MIX OUT, SUB WOOFER, SUPER WOOFER), utilize o terminal LOW LEVEL dos altifalantes.

Quais os cabos necessários?

Cabo de ligação audio (fornecido) (1)

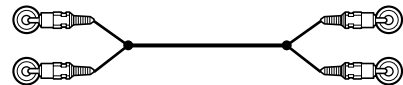

Ligações

Ligue as fichas tipo jack INPUT L e R do terminal LOW LEVEL dos altifalantes às fichas tipo jack Audio Line Out ou a uma das fichas tipo jack especiais do amplificador utilizando o cabo de ligação audio fornecido.

⇒: fluxo do sinal

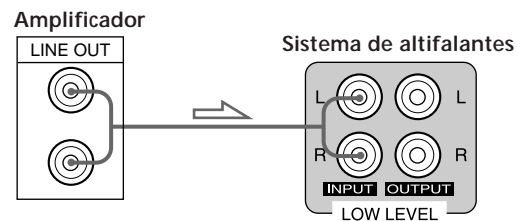

Nota

- Se a ficha tipo jack especial do amplificador for uma ficha única (por exemplo, MONO OUT) ou se a ficha tipo jack Audio Line Out for mono, ligue a ficha tipo jack INPUT L do terminal LOW LEVEL.

⇒: fluxo do sinal

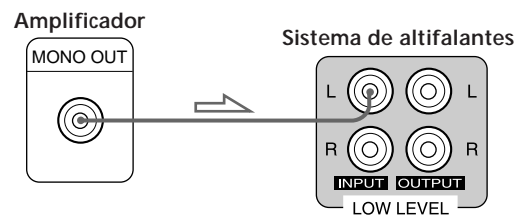

- Se ouvir mal o som, verifique se o nível de saída do amplificador está suficientemente alto. Neste caso, ligue directamente as fichas tipo jack do altifalante do amplificador ao terminal HIGH LEVEL dos altifalantes.

Ligação a um amplificador equipado com fichas tipo jack para altifalantes

Ligue os altifalantes ao amplificador e, em seguida, ligue as colunas frontais aos altifalantes.

Quais os cabos necessários?

Cabo dos altifalantes (1 para cada altifalante) (não fornecido)



Descarne as pontas do cabo cerca de 15 mm e torça-as.
Ligue o cabo às fichas tipo jack dos componentes: + a + e - a -. Se se enganar ao ligar os cabos, o som fica distorcido e ocorre uma perda de potência dos graves.
Normalmente, o cabo marcado com uma linha é utilizado para ligação ao polo positivo (+), devendo ser ligado à ficha tipo jack positiva (+) para evitar o mau funcionamento do equipamento.

Ligações

- Ligue os altifalantes ao amplificador.
Ligue o terminal HIGH LEVEL dos altifalantes às fichas de saída tipo jack do altifalante do amplificador, utilizando os cabos do altifalante.
Não se esqueça de ligar os canais L e R.

⇒: fluxo do sinal

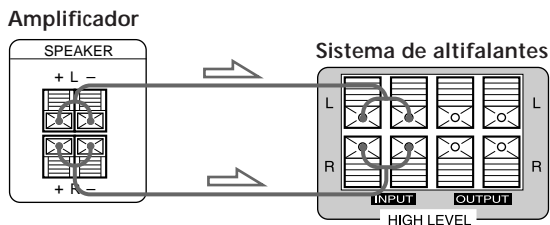

- Ligue as colunas frontais aos altifalantes.

Ligue as colunas frontais às fichas tipo jack OUTPUT do terminal HIGH LEVEL dos altifalantes.

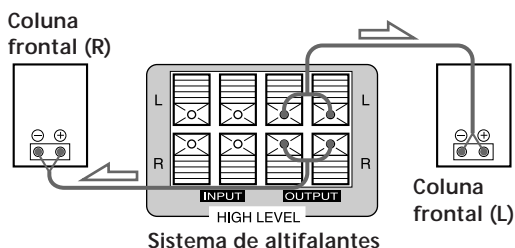

Ligação a um amplificador equipado com o sistema Dolby Pro Logic Surround

Quais os cabos necessários?

Cabo do altifalante (não fornecido)



Descarne as pontas do cabo cerca de 15 mm e torça-as.

Ligações

- Ligue a ficha de saída tipo jack da coluna central do amplificador ao terminal CENTER SPEAKER dos altifalantes.

⇒: fluxo do sinal

Sistema de altifalantes

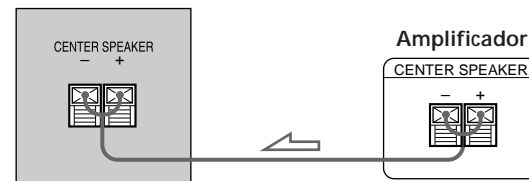

Nota

Se o amplificador estiver desligado, baixe o volume de som ou desligue o sistema. Se não o fizer pode ouvir um ruído intermitente.

O que é o sistema Dolby Pro Logic Surround?

Dolby Pro Logic Surround é um sistema que descodifica os canais suplementares dos filmes de vídeo e dos programas de televisão produzindo efeitos de som e ecos que fazem com que se sinta envolvido pela acção. O som é intensificado através da utilização de quatro canais separados: efeitos de som fora do ecrã, diálogo no ecrã, deslocação horizontal do som da esquerda para a direita e música. Estes canais tratam o som e intensificam a acção à medida que esta se vai desenrolando no ecrã.

O modo PROLOGIC neste aparelho está integrado num dos canais de som. Pode verificar se uma cassetete de vídeo ou um disco laser utilizam o software codificado Dolby Pro Logic Surround, consultando a embalagem. (Algumas cassetetes de vídeo e discos laser podem utilizar o sistema Dolby Pro Logic Surround mesmo que isso não venha indicado na embalagem.)

Ligação do cabo eléctrico

Ligue o cabo de ligação à rede de corrente do sistema e o amplificador a uma tomada de parede.

Ouvir o som

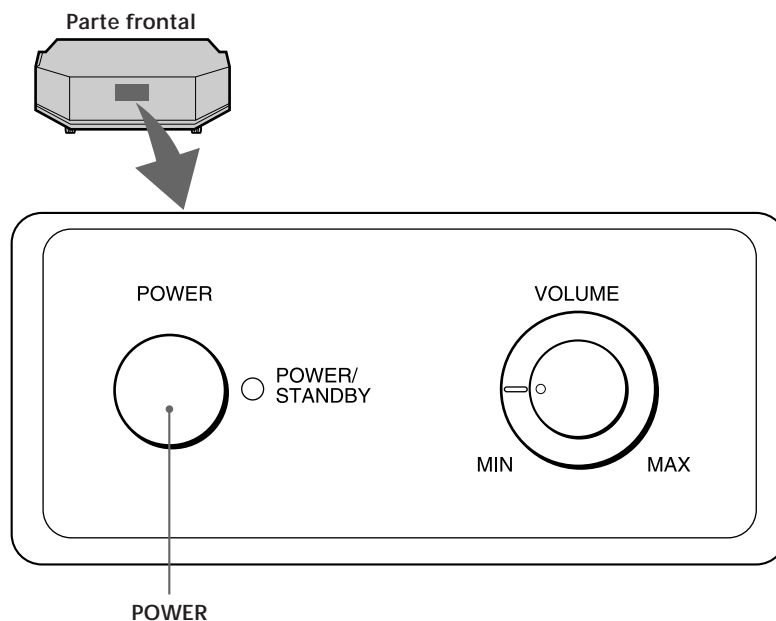

Nota

Pode provocar avarias nas colunas se executar as seguintes operações: Regular o controlo de tonalidade do amplificador para um nível muito elevado, regular a saída do equalizador para um nível elevado ou provocar a entrada de ondas sinusoidais de 20 Hz a 50 Hz gravadas num disco de teste à venda no mercado ou ainda sons especiais (os graves de instrumentos musicais electrónicos, ruídos intermitentes de um gira-discos analógico, sons com uma intensificação anormal dos graves, etc.). Quando reproduzir um disco especial que contenha sons com um realce anormal dos graves, pode ouvir ruídos para além do som original. Neste caso, reduza o nível do som.

- 1** Ligue o televisor da série KL-50W ou o amplificador e seleccione a fonte do programa.
- 2** Carregue no botão POWER.
Os altifalantes ligam-se e o indicador POWER acende-se a vermelho.
- 3** Reproduza a fonte do programa.
Quando os altifalantes recebem um sinal, o indicador POWER acende-se a verde.
Regule o volume do televisor KL-50W ou do amplificador para não provocar distorção no som das colunas centrais.

Modo de espera

Quando não recebe nenhum sinal, o sistema entra em modo de espera e, alguns minutos depois, o indicador POWER acende uma luz vermelha. Assim que os altifalantes receberem um novo sinal, voltam ao modo activo e o indicador POWER acende-se a verde.

Para desligar a alimentação

Carregue em POWER para soltar o botão.
Se ouvir um ruído quando desligar os altifalantes, reduza o volume dos mesmos ou desligue o televisor da série KL-50W ou o amplificador antes de desligar os altifalantes.

Regular o som

Pode regular os altifalantes para complementar o som emitido pelas colunas frontais. Realce os graves para obter uma maior amplitude do som.

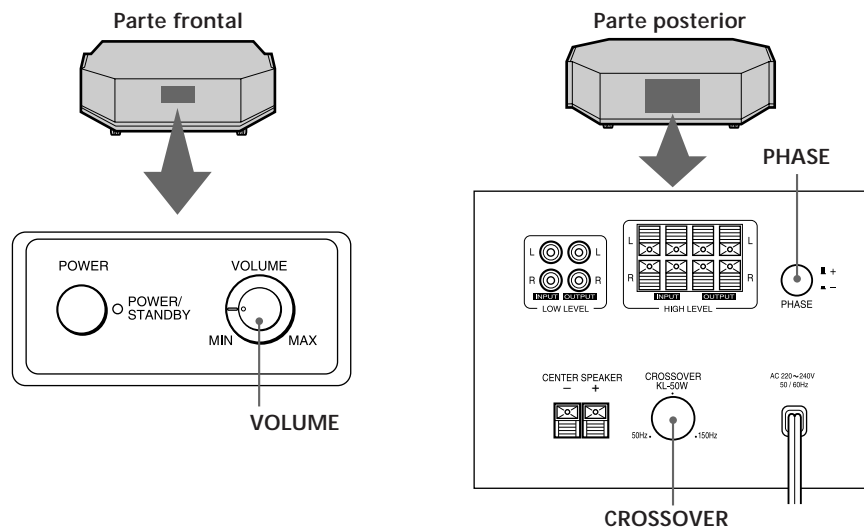

- 1** Reproduza a sua música preferida.

As vozes masculinas (com mais graves) são as mais adequadas para a regulação. Regule o volume das colunas frontais para o mesmo nível.
- 2** Regule o volume dos altifalantes.

Rode VOLUME para reforçar ligeiramente os graves.
Para aumentar o som dos graves, rode o controlo VOLUME no sentido dos ponteiros do relógio.
Para diminuir o som dos graves, rode o controlo VOLUME no sentido oposto ao dos ponteiros do relógio.
- 3** Regule a frequência de corte.

Rode o controlo CROSSOVER para ver as frequências de reprodução das colunas frontais.
Rode o controlo para 150 Hz se possuir colunas frontais pequenas.
Rode o controlo para 50 Hz se possuir colunas centrais grandes.
Se ligar o televisor KL-50W, coloque o controlo CROSSOVER para a posição marcada com (KL-50W).
- 4** Seleccione a polaridade da fase.

Carregue no botão PHASE para seleccionar a polaridade da fase. Se ligar um televisor KL-50W, seleccione a polaridade de fase normal (+). Se carregar no botão PHASE inverte a polaridade e pode obter uma melhor reprodução dos graves em determinados ambientes de audição. (A reprodução dos graves depende do tipo das colunas centrais, da posição do sistema de colunas e da regulação da frequência de corte). Este procedimento também pode alterar a extensão e a profundidade do som e afectar o campo do som. Efectue a regulação que melhor se adapta à posição de audição normal.

Nota

Se o som sair distorcido quando activar o reforço dos graves no amplificador (DBFB, GROOVE ou o equalizador gráfico), desactive o reforço dos graves e regule o som.

Carregado (☐ -) : Invertida
Não carregado (☑ +) : Normal

Detecção de avarias

Em caso de ocorrência de problemas durante a utilização dos altifalantes, consulte este guia de detecção de avarias. Se não conseguir solucionar o problema, consulte um agente Sony.

O som não se ouve.

- ➔ Verifique se os altifalantes e os outros componentes estão bem ligados.
- ➔ Rode VOLUME no sentido dos ponteiros do relógio para aumentar o volume.

De repente, o som deixou de se ouvir.

- ➔ Os cabos dos altifalantes podem ter entrado em curto-circuito. Estes cabos têm que ser ligados correctamente.

O som sai distorcido.

- ➔ O sinal de entrada é pouco nítido.
- ➔ O nível do sinal de entrada está demasiado alto.

Ouvem-se ruídos.

- ➔ Ligue correctamente o fio de ligação à terra do gira-discos.
- ➔ A ligação das fichas dos cabos de ligação com as fichas tipo jack correspondentes não foi bem efectuada. Ligue as fichas correctamente.
- ➔ O sistema audio está a captar ruídos do televisor da série KL-50W. Desligue o televisor.

Especificações

Sistema

Tipo Super Woofer activo e coluna central passiva

Altifalantes Woofer: 13 cm × 2
Centro: 8 cm × 2, 8 Ω,
nível de entrada máximo de 100 W

Saída máxima efectiva do super woofer
55 W

Gama de frequências de reprodução
20 Hz – 200 Hz

Frequência de corte de altas frequências
50 Hz – 150 Hz

Selector de fase NORMAL/REVERSE

Entradas/Saídas

LOW LEVEL Fichas tipo jack de pinos, 2 canais, com saídas em circuito fechado

HIGH LEVEL Fichas tipo jack INPUT/OUTPUT dos altifalantes

Características gerais

Requisitos de alimentação
220 – 240 V CA, 50/60Hz

Consumo de energia
120 W

Dimensões Aprox. 920 × 266 × 534 mm (l/a/p)

Peso 24 kg

Acessórios fornecidos

Cabo de ligação audio
(2 fichas RCA - 2 fichas RCA) (1)
Gancho (1)
Parafuso (1)

Design e especificações sujeitos a alterações sem aviso prévio.

ADVERTENCIA

Para evitar incendios o el riesgo de electrocución, no exponga la unidad a la lluvia ni a la humedad.

¡Bienvenido!

Gracias por adquirir el sistema de altavoz central y de supergraves activo de Sony. Antes de emplear este sistema de altavoces, lea este manual atentamente y consérvelo para realizar consultas en el futuro.

Acerca de este manual

El altavoz central y de supergraves activo está diseñado para instalar sobre él televisores de la serie KL-50W. No instale otro tipo de TV.

Este sistema de altavoces es compatible con el sistema de sonido periférico Dolby Pro Logic Surround System*.

* Fabricado bajo licencia de Dolby Laboratories Licensing Corporation. DOLBY, el símbolo de la doble D  y PRO LOGIC son marcas de Dolby Laboratories Licensing Corporation.

INDICE

Preparativos

- Precauciones 4
- Desembalaje 4
- Instalación 4
- Conexión del sistema 5

Operaciones

- Audición del sonido 8
- Ajuste del sonido 9

Información adicional

- Solución de problemas 10
- Especificaciones 10

Precauciones

Seguridad

- Antes de emplear el sistema de altavoces, compruebe que la tensión de funcionamiento coincida con la del suministro eléctrico local.
- Si no va a utilizar el sistema durante mucho tiempo, desenchúfelo de la toma de corriente. Para desconectar el cable de alimentación, tire del enchufe, nunca del propio cable.
- Si se introduce algún objeto sólido o líquido dentro del sistema, desenchúfelo y haga que sea revisado por personal especializado antes de volver a utilizarlo.
- El cable de alimentación debe sustituirse únicamente en un centro de servicio técnico especializado.

Al encender o apagar el TV de la serie KL-50W, un amplificador u otro equipo conectado

Reduzca al mínimo el volumen del sistema de altavoces.

Para evitar dañar el sistema de altavoces

- Tenga cuidado al ajustar el control de volumen del TV de la serie KL-50W o del amplificador para evitar una potencia excesiva de entrada.
- No intente abrir el sistema ni remodelar las unidades de altavoz.
- La red de rejilla no es extraíble. No intente extraerla.

En caso de que se produzca irregularidad de color en una pantalla de TV cercana

El sistema de altavoces no está protegido magnéticamente; no obstante, puede instalar el TV de la serie KL-50W sobre dicho sistema.

Ya que el TV de la serie KL-50W emplea una pantalla LCD, los imanes de los altavoces no afectan a dicho TV.

Si instala otro TV cerca del sistema de altavoces, es posible que se produzca irregularidad de color en la pantalla del TV.

Si se produce irregularidad de color....

- Aleje el TV del sistema de altavoces, apague el TV y vuelva a encenderlo transcurridos 15 o 30 minutos.

Instalación

- No instale el sistema de altavoces cerca de fuentes térmicas, como radiadores o conductos de aire caliente, ni expuesto a la luz solar directa, polvo excesivo ni vibraciones o golpes mecánicos.
- Una buena ventilación es esencial para evitar el recalentamiento interno del sistema. Sitúe éste en un lugar donde reciba una circulación adecuada de aire. No coloque el sistema demasiado cerca de una pared, ya que si lo hace puede obstruirse el orificio de ventilación de la parte trasera.

Limpieza del exterior

Limpie el exterior con un paño suave ligeramente humedecido con agua. No utilice estropajos abrasivos, detergente en polvo ni disolventes, como alcohol o bencina.

Si desea realizar alguna consulta o solucionar algún problema relativos al sistema de altavoces que no aparezcan en este manual, póngase en contacto con el proveedor Sony más próximo.

Desembalaje

Compruebe que ha recibido los siguientes accesorios:

- Cable de conexión de audio (1)
- Clip para la correa de estabilización (1)
- Tornillo para el clip (1)

Instalación

El sistema de altavoces

Para mejorar la reproducción de graves, se recomienda instalar el sistema de altavoces sobre un suelo sólido, donde es improbable que se produzca resonancia.

Notas

- Instale siempre el sistema de altavoces unos centímetros alejado de la pared.
- No coloque objetos (excepto el TV de la serie KL-50W) sobre el sistema de altavoces ni se siente sobre él.
- Si instala el sistema de altavoces en el centro de una sala, los graves pueden resultar excesivamente débiles. Esto se debe a la influencia de la onda estacionaria que se crea en la sala. Si esto ocurre, instale el sistema en un lugar que no sea el centro de la sala o elimine la causa de la onda estacionaria; para ello, instale algo en la pared opuesta, como una estantería.

TV de la serie KL-50W

Instale el TV de la serie KL-50W sobre el sistema de altavoces y fije el TV a éste con la correa de estabilización de soporte de TV y con el clip de dicha correa.

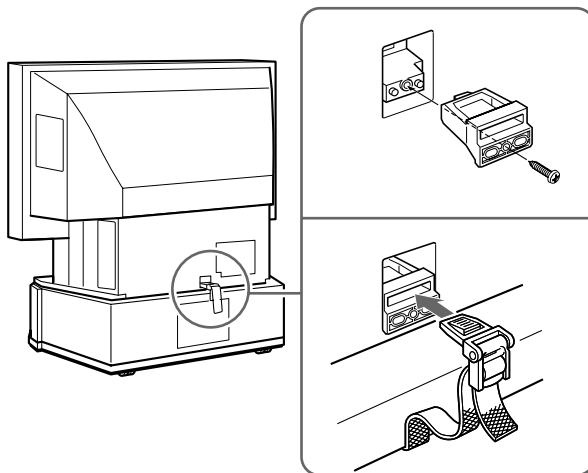

Conexión del sistema

Descripción general

Emplee el terminal HIGH LEVEL o LOW LEVEL del sistema si conecta el TV de la serie KL-50W o un amplificador por separado.

- Si conecta el TV de la serie KL-50W, conecte el terminal LOW LEVEL del sistema de altavoces a las tomas de salida de línea de audio del KL-50W con el cable de conexión de audio suministrado.
- Si el amplificador dispone de alguno de los siguientes tipos de tomas de salida, conecte el terminal LOW LEVEL del sistema de altavoces a las tomas del amplificador con el cable de conexión de audio suministrado.

- Tomas LINE OUT
- Toma MONO OUT
- Toma MIX OUT
- Tomas de salida SUB WOOFER
- Tomas de salida SUPER WOOFER

Si el amplificador dispone sólo de una toma de salida (por ejemplo, MONO OUT o MIX OUT), conecte el otro extremo del cable a la toma L INPUT del terminal LOW LEVEL del sistema de altavoces.

- Si el amplificador no dispone de ninguna de las tomas de salida anteriormente mencionadas, conecte los terminales de altavoz del amplificador al terminal HIGH LEVEL del sistema de altavoces en su lugar.
- Si el amplificador cuenta con la característica Dolby Pro Logic Surround, conecte también la salida de altavoz central del amplificador al terminal CENTER SPEAKER del sistema de altavoces.

Nota

Para realizar la conexión, emplee el terminal LOW LEVEL o el HIGH LEVEL, ya que si utiliza los dos pueden producirse fallos de funcionamiento.

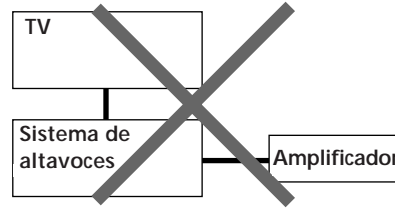

No conecte ambos terminales (de bajo nivel y de alto nivel).

Antes de comenzar

- Desactive la alimentación del amplificador o del TV de la serie KL-50W y del sistema de altavoces antes de realizar las conexiones.
- Utilice los cables de conexión de audio suministrados con el otro equipo. Si no dispone de los suficientes cables de conexión de audio para realizar las conexiones necesarias, adquiera por separado los cables que requiera.
- Con el fin de evitar ruido, asegúrese de que las conexiones son firmes.
- Conecte el cable de alimentación del sistema de altavoces a una toma de corriente.

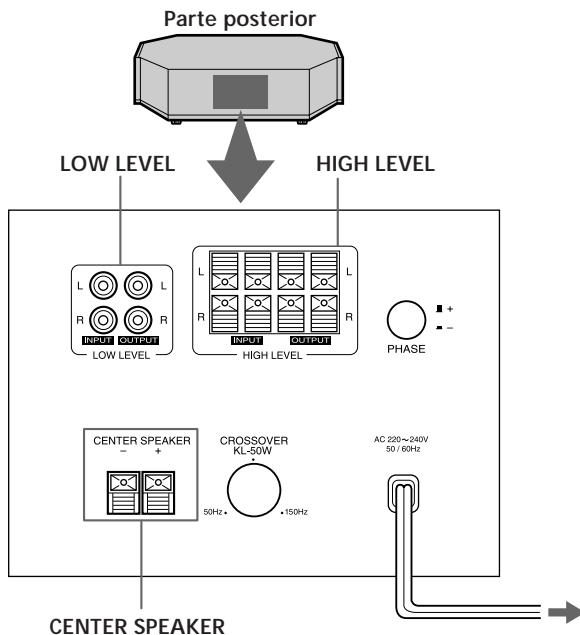

(continúa)

Conexión al TV de la serie KL-50W

Cables necesarios

Cable de conexión de audio (suministrado) (1)

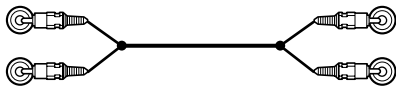

Conexiones

Conecte las tomas INPUT L y R del terminal LOW LEVEL del sistema de altavoces a las tomas de salida de audio del KL-50W.

⇒: Flujo de señales

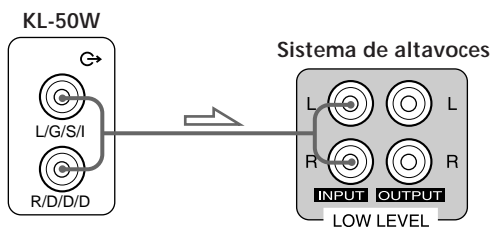

Nota

Si la alimentación del KL-50W está desactivada, disminuya el volumen o desactive la alimentación del sistema de altavoces, ya que en caso contrario es posible que se produzca un ruido repentino.

Conexión a un amplificador con una toma especial de supergraves

Si el amplificador dispone de tomas de salida de línea de audio o de una toma o tomas especiales de supergraves (como MONO OUT, MIX OUT, SUB WOOFER o SUPER WOOFER), utilice el terminal LOW LEVEL del sistema de altavoces.

Cables necesarios

Cable de conexión de audio (suministrado) (1)

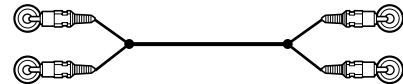

Conexiones

Conecte las tomas INPUT L y R del terminal LOW LEVEL del sistema de altavoces a las tomas de salida de línea de audio o a una de las tomas especiales del amplificador con el cable de conexión de audio suministrado.

⇒: Flujo de señales

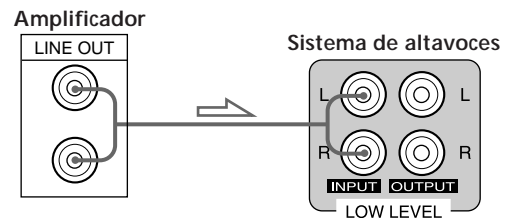

Nota

- Si la toma especial del amplificador es sólo una (por ejemplo, MONO OUT) o si la toma de salida de línea de audio es monofónica, realice la conexión a la toma INPUT L del terminal LOW LEVEL.

⇒: Flujo de señales

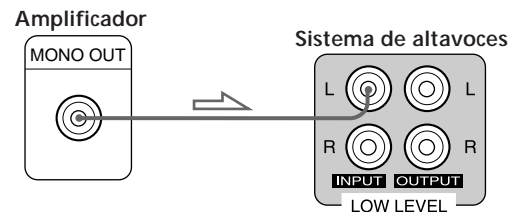

- Si el sonido no es lo suficientemente alto, es posible que el nivel de salida del amplificador tampoco lo sea. En este caso, conecte las tomas de altavoz del amplificador directamente al terminal HIGH LEVEL del sistema de altavoces.

Conexión a un amplificador con tomas de altavoz

Conecte el sistema de altavoces al amplificador y, a continuación, conecte los altavoces frontales a este sistema.

Cables necesarios

Cable de altavoz (1 por cada altavoz) (no suministrado)



Pele los extremos del cable aproximadamente 15 mm y retuérzalos.

Asegúrese de hacer coincidir el cable de altavoz con la toma apropiada de los componentes: + a + y - a -. Si invierte los cables, el sonido se distorsionará y no se oirán los graves. Normalmente el cable de altavoz marcado con una línea se emplea para el positivo (+) y debe conectarse a la toma positiva (+) para evitar conexiones incorrectas.

Conexiones

- 1 Conecte el sistema de altavoces al amplificador. Conecte el terminal HIGH LEVEL del sistema de altavoces a las tomas de salida de altavoz del amplificador con los cables de altavoz. Asegúrese de conectar ambos canales: L (izquierdo) y R (derecho).

⇒: Flujo de señales

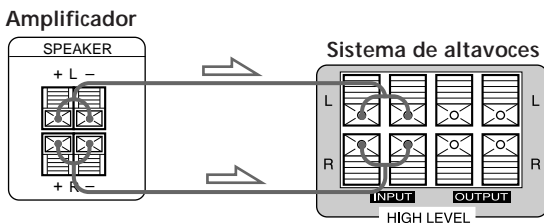

- 2 Conecte los altavoces frontales a este sistema de altavoces.

Conecte los altavoces frontales a las tomas OUTPUT del terminal HIGH LEVEL de este sistema de altavoces.

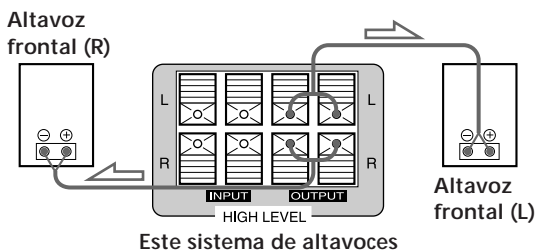

Conexión a un amplificador con el sistema Dolby Pro Logic Surround

Cables necesarios

Cable de altavoz (no suministrado)



Pele los extremos del cable aproximadamente 15 mm y retuérzalos.

Conexiones

- 1 Conecte la toma de salida de altavoz central del amplificador al terminal CENTER SPEAKER del sistema de altavoces.

⇒: Flujo de señales

Sistema de altavoces

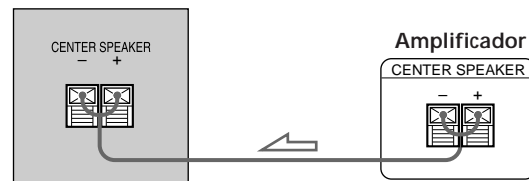

Nota

Si la alimentación del amplificador está desactivada, disminuya el volumen o desactive la alimentación del sistema de altavoces, ya que en caso contrario es posible que se produzca un ruido repentino.

Descripción del sistema Dolby Pro Logic Surround

Este sistema decodifica los canales adicionales de las películas y de programas de TV, y produce efectos sonoros y ecos que proporcionan mayor realismo a la acción. La imagen de sonido se mejora mediante el uso de cuatro canales independientes: efectos de audio "off-screen", diálogo "on-screen", ampliación de izquierda a derecha y música. Estos canales tratan el sonido y potencian la acción de forma que ésta parezca desarrollarse en la pantalla. La unidad dispone del modo PROLOGIC de estos sistemas como uno de los campos sonoros. Si una cinta de vídeo o un disco láser emplea software codificado Dolby Pro Logic Surround, aparecerá indicado en el paquete. (Es posible que algunas cintas de vídeo y discos láser empleen Dolby Pro Logic Surround aunque no aparezca indicado en el paquete.)

Conexión del cable de alimentación

Conecte el cable de alimentación del sistema de altavoces y el amplificador a una toma de corriente.

Audición del sonido

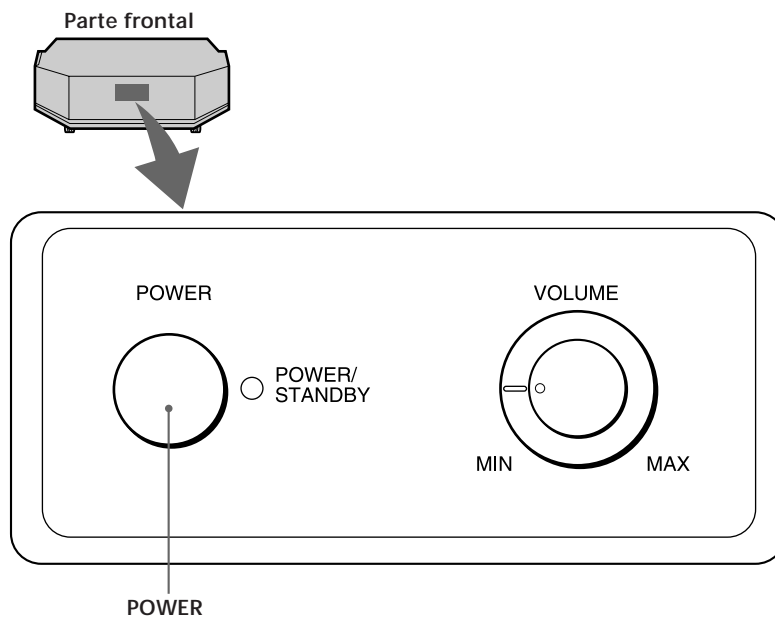

Nota

Las siguientes acciones pueden dañar los altavoces: Ajuste del control de tono del amplificador en un nivel alto, ajuste de una salida del ecualizador en un nivel alto o introducción de ondas sinusoidales comprendidas entre 20 Hz y 50 Hz grabadas en discos de prueba, disponibles en las tiendas del ramo, o sonidos especiales (graves de instrumentos musicales electrónicos, ruido repentino de platos giradiscos analógicos, sonidos con graves anormalmente potenciados, etc.). Al reproducir un disco especial que contenga graves anormalmente potenciados, es posible que se produzca ruido en el sonido original. En tal caso, disminuya el nivel de sonido.

- 1** Encienda el TV de la serie KL-50W o amplificador conectados y seleccione la fuente de programa.
- 2** Pulse el interruptor POWER.
El sistema de altavoces se enciende y el indicador POWER se ilumina en rojo.
- 3** Reproduzca la fuente de programa.
Si el sistema de altavoces recibe una señal, el color del indicador POWER será verde.
Ajuste el volumen del TV de la serie KL-50W o del amplificador de forma que el sonido de los altavoces frontales no se distorsione.

Modo de espera

Si no se recibe ninguna señal, el sistema de altavoces entrará en el modo de espera y el color del indicador POWER será rojo después de unos minutos. Al recibir una señal nueva, el sistema volverá al modo activo y el color del indicador POWER será verde.

Para desactivar la alimentación

Pulse el interruptor POWER para liberarlo.
Si se produce ruido al apagar el sistema, disminuya el volumen de éste o apague el TV de la serie KL-50W o el amplificador antes de apagar el sistema.

Ajuste del sonido

Es posible ajustar el sistema para complementar el sonido de los altavoces frontales. El refuerzo de los graves proporciona una mayor potencia de sonido.

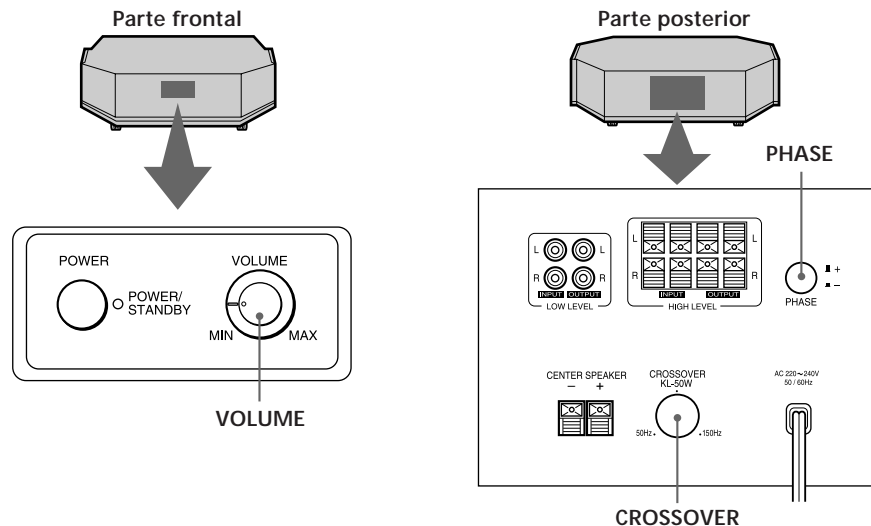

- 1** Reproduzca la canción que desee.

Los tonos vocales masculinos que presenten graves resultan más adecuados para el ajuste. Ajuste el volumen de los altavoces frontales en el nivel usual.
- 2** Ajuste el volumen del sistema de altavoces.

Gire el control VOLUME de forma que oiga los graves ligeramente más potenciados que anteriormente.

Para aumentar los graves, gire el control VOLUME en el sentido de las agujas del reloj.

Para reducir los graves, gire el control VOLUME en el sentido contrario a las agujas del reloj.
- 3** Ajuste la frecuencia de corte.

Gire el control CROSSOVER para ver las frecuencias de reproducción de los altavoces frontales.

Gire el control hacia 150 Hz si los altavoces frontales son pequeños, y gírelo hacia 50 Hz si dichos altavoces son grandes.

Si conecta el TV de la serie KL-50W, ajuste el control CROSSOVER en la posición marcada (KL-50W).
- 4** Seleccione la polaridad de fase.

Pulse el botón PHASE para seleccionar la polaridad de fase. Seleccione la polaridad normal (+) si conecta un TV de la serie KL-50W. Al pulsar el botón PHASE, la polaridad se invierte y puede obtenerse una mejor reproducción de graves en determinados entornos de escucha. (La reproducción de graves depende del tipo de altavoz frontal, de la posición del sistema de altavoces y del ajuste de la frecuencia de corte). También puede cambiar la amplitud y la consistencia del sonido, e influir en la sensación del campo sonoro. Seleccione el ajuste que ofrezca el sonido preferido cuando escuche desde su posición de escucha normal.

Nota

Si el sonido se distorsiona al activar el refuerzo de graves desde el amplificador (como DBFB, GROOVE o el ecualizador gráfico), desactive dicho refuerzo y ajuste el sonido.

Posición pulsada (■ -): Inversión
 Posición recuperada (■ +): Normal

Solución de problemas

Si le surge alguna de las siguientes dificultades mientras emplea el sistema de altavoces, consulte esta guía de solución de problemas para solucionar el problema. Si éste no se soluciona, póngase en contacto con el proveedor Sony más próximo.

Ausencia de sonido.

- ➔ Compruebe que ha conectado correcta y firmemente el sistema de altavoces y otros componentes.
- ➔ Gire el control VOLUME en el sentido de las agujas del reloj para aumentar el volumen.

El sonido se interrumpe repentinamente.

- ➔ Es posible que haya cortocircuitado los cables de altavoz. Conéctelos correctamente.

El sonido se distorsiona.

- ➔ La señal de entrada no es nítida.
- ➔ El nivel de señal de entrada es demasiado alto.

Se oye ruido o un zumbido intenso.

- ➔ Conecte el conductor de puesta a tierra del plato giradiscos correctamente.
- ➔ Los contactos entre los enchufes de los cables de conexión y las tomas correspondientes no se han realizado correctamente. Conecte firmemente los enchufes.
- ➔ El sistema de audio recoge cierto ruido del TV de la serie KL-50W. Apague el TV.

Especificaciones

Sistema

Tipo	Altavoz de supergraves activo y central pasivo
Unidad de altavoz	Altavoz de graves: 13 cm × 2 Central: 8 cm × 2, 8 Ω, nivel máximo de entrada 100 W
Salida máxima práctica de supergraves	55 W
Margen de frecuencias de reproducción	20 Hz – 200 Hz
Frecuencia de corte de alta frecuencia	50 Hz – 150 Hz
Interruptor de fase	NORMAL/REVERSE
Entradas/salidas	
LOW LEVEL	Tomas de pines, 2 canales, con salidas derivadas.
HIGH LEVEL	Tomas de altavoz INPUT/OUTPUT
Generales	
Requisitos de alimentación	220 – 240 V CA, 50/60Hz
Consumo de energía	120 W
Dimensiones	Aprox. 920 × 266 × 534 mm (an/al/prf)
Masa	24 kg
Accesorios suministrados	Cable de conexión de audio (2 enchufes fonográficos - 2 enchufes fonográficos) (1) Clip (1) Tornillo (1)

Diseño y especificaciones sujetos a cambios sin previo aviso.

VARNING

Utsätt inte denna komponent för regn och fukt för att undvika riskerna för brand och/eller elektriska stötar.

Välkommen!

Tack för inköpet av Sonys aktiva subwoofer och mitthögtalare. Innan du börjar använda högtalarsystemet bör du läsa denna bruksanvisning noggrant och spara den för framtida bruk.

Om bruksanvisningen

Den aktiva subwoofern och mitthögtalaren är utformade för att KL-50W-seriens TV ska placeras på dem. Använd inte någon annan TV.

Detta högtalarsystem är kompatibelt med brusreduceringssystemet Dolby Pro Logic Surround.*

* Tillverkas under licens av Dolby Laboratories Licensing Corporation. DOLBY, dubbel D-kännetecknet , och PRO LOGIC är Dolby Laboratories Licensing Corporation:s varumärken.

INNEHÅLLSFÖRTECKNING

Komma igång

- Säkerhetsföreskrifter 4
- Packa upp 4
- Installera 4
- Ansluta systemet 5

Åtgärder

- Ljudåtergivning 8
- Ställa in ljudet 9

Ytterligare information

- Felsökning 10
- Tekniska data 10

Säkerhetsföreskrifter

Angående säkerhet

- Innan du använder högtalarsystemet kontrollerar du om dess driftspänning är samma som i det lokala nätet.
- Dra ur kontakten från vägguttaget om enheten inte ska användas under en längre tid. Koppla ur nätkabeln genom att ta tag i kontakten. Dra aldrig i själva sladden.
- Om du spiller vätska i högtalaren eller tappar något föremål på den, drar du ur kontakten och låter fackkunnig personal gå igenom enheten innan du använder den igen.
- Nätkabeln får bara bytas på en auktoriserad serviceverkstad.

När du slår av eller på en TV, en förstärkare eller annan utrustning KL-50W -serien

Sänk högtalarvolymen till minimum.

Undvik att skada högtalarsystemet

- Var försiktig när du justerar volymen på KL-50W TVn eller förstärkaren för att undvika för hög ineffekt.
- Försök inte att öppna eller bygga om högtalarenheterna.
- Skydds nätet går ej att avlägsna. Försök inte att ta bort det.

Om färgstörningar förekommer på en TV-skärm i närheten

Högtalarsystemet är inte magnetiskt skärmat, men du kan ändå installera KL-50W TVn till högtalarsystemet.

Eftersom KL-50W TVn har en LCD påverkas den inte av högtalarmagneterna.

Om du placerar en annan TV i närheten av högtalarsystemet kan färgstörningar förekomma på TV-skärmen.

Om färgstörningar förekommer...

- Flytta TVn bort från högtalarsystemet, stäng av TVn och slå sedan på den efter 15 eller 30 minuter.

Angående installation

- Placera inte högtalarsystemet nära värmekällor som t ex element eller varmluftsventiler eller där den utsätts för direkt solljus, damm, mekaniska vibrationer eller stötar.
- God ventilation är mycket viktigt för att undvika inre överhettning i högtalarsystemet. Placera högtalarsystemet vid en plats med tillräcklig ventilation. Placera inte högtalarsystemet för nära en vägg då detta kan blockera ventilationsöppningen på baksidan.

Angående rengöring av höljet

Rengör höljet med en mjuk duk som är lätt fuktad med vatten. Använd inte slipmedel, skurpulver eller lösningsmedel såsom alkohol eller bensin.

Om du har några frågor eller problem som rör högtalarsystemet och som inte tas upp i bruksanvisningen, tar du kontakt med din närmaste Sony-återförsäljare.

Packa upp

Kontrollera att följande delar medföljer:

- Ljudkabel (1)
- Klämma till stabiliseringsremmen (1)
- Skruv till klämman (1)

Installera

Högtalarsystemet

För att uppnå bättre reproducering av basljudet rekommenderas att högtalarsystemet placeras på ett fast golv där resonans normalt inte uppstår.

OBS!

- Placera alltid högtalarna några centimeter ut från väggen.
- Placera inga andra föremål än KL-50W TV-n på högtalarsystemet. Sitt inte på högtalarsystemet.
- Om högtalarsystemet placeras mitt i rummet kan basljudet försvagas avsevärt. Detta beror uppkomsten av en stående våg som påverkar basljudet. Om detta inträffar, flyttar du högtalarsystemet ut från mitten av rummet eller eliminerar orsaken till den stående vågen genom att placera något vid väggen på den motsatta sidan, exempelvis en bokhylla.

KI-50W TVn

Placera KL-50W TVn på högtalarsystemet och fixera den vid högtalarsystemet med hjälp av stabiliseringsremmen och remklämman.

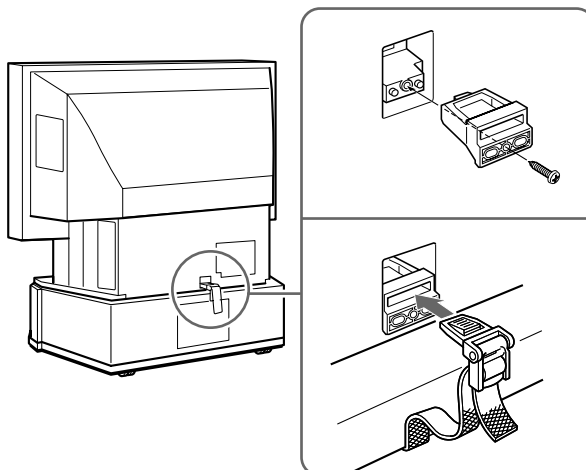

Ansluta systemet

Översikt

Använd antingen högtalarsystemets HIGH LEVEL-anslutning eller LOW LEVEL-anslutning när du ansluter TV-n eller förstärkaren i KL-50W-serien.

- Om du ansluter KL-50W TV-n, koppla högtalarsystemets LOW LEVEL-anslutning till ljudutgångarna på KL-50W TV:n med den medföljande ljudkabeln.
- Använd den medföljande ljudkabeln till att koppla högtalarsystemets LOW LEVEL-pol till förstärkarutgångarna om förstärkaren har en av följande typer av uttag:.

- LINE OUT-uttag
- MONO OUT-uttag
- MIX OUT-uttag
- SUB WOOFER-uttag
- SUPER WOOFER-uttag

Om förstärkaren har ett enkelt uttag (t ex ett MONO OUT eller MIX OUT-uttag), anslut den andra ändan av kabeln till L INPUT-uttaget på högtalarsystemets LOW LEVEL-pol.

- Om förstärkaren inte har någon av ovanstående uttag måste förstärkarens högtarpoler istället anslutas till högtalarsystemets HIGH LEVEL-pol.
- Om förstärkaren har systemet Dolby Pro Logic Surround, ansluter du även förstärkarens mitthögtalarutgång till högtalarsystemets CENTER SPEAKER.

Observera

Använd antingen LOW LEVEL-polen eller HIGH LEVEL-polen vid anslutning. Om både HIGH LEVEL-polen och LOW LEVEL-polen ansluts kan fel uppstå.

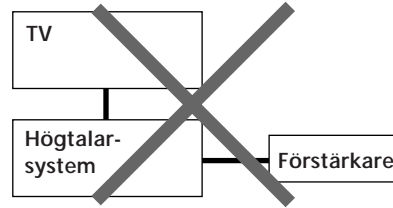

Anslut inte både lågnivå- och högnivåanslutningarna.

Innan du sätter igång

- Slå av strömmen på TV:n eller förstärkaren i KL-50W-serien och högtalarsystemet före anslutning.
- Använd de ljudkablar som medföljer den övriga utrustningen. Köp till ljudkablar om medföljande ljudkablar inte räcker till för anslutningarna.
- För att undvika brus kontrollerar du att anslutningarna sitter ordentligt.
- Anslut högtalarsystemets nätkabel till ett vägguttag.

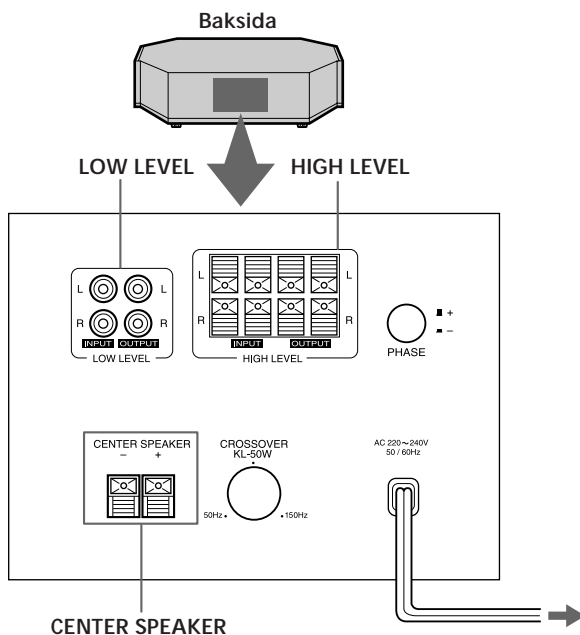

(fortsättning följer)

Anslutning till KL-50W TVn

Vilka kablar behövs?

Ljudkabel (medföljer) (1)

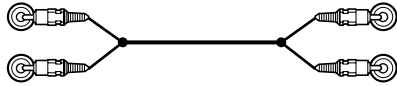

Anslutningar

Anslut INPUT L och R-uttagen på högtalarsystemets LOW LEVEL-pol till ljuduttagen på TVn.

⇒: signalflöde

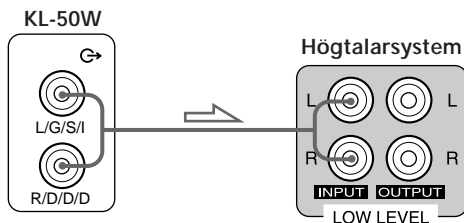

Observera

När strömmen till KL-50W TVn slås av måste volymen sänkas eller strömmen till högtalarsystemet slås av. Annars kan ljudstörningar uppstå.

Anslutning till en förstärkare med ett särskilt super woofer-uttag

Använd högtalarsystemets LOW LEVEL-pol när förstärkaren har AUDIO LINE OUT-uttag eller särskilda super woofer-uttag (t ex ett MONO OUT-uttag, MIX OUT-uttag, SUB WOOFER-uttag eller SUPER WOOFER-uttag).

Vilka kablar behövs?

Ljudkabel (medföljer) (1)

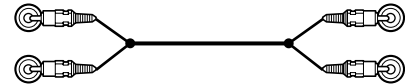

Anslutningar

Använd den medföljande ljudkabeln till att ansluta INPUT L och R-uttagen på högtalarsystemets LOW LEVEL-pol till förstärkarens audio line out-uttag eller ett av specialuttagen.

⇒: signalflöde

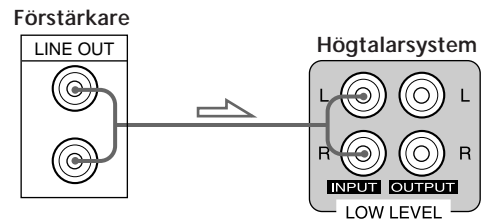

Observera

- Anslut till LOW LEVEL-polens INPUT L-uttag om förstärkarens specialuttag är ett enkelt uttag (t ex ett MONO OUT-uttag) eller om audio line out-uttaget är av enkanalstyp.

⇒: signalflöde

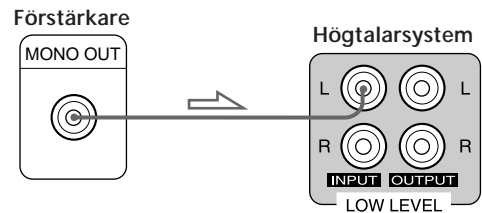

- Om förstärkarens utgångsnivå inte är tillräckligt hög kan ljudet bli för lågt. Anslut i så fall förstärkarens högtalaruttag direkt till högtalarsystemets HIGH LEVEL-pol.

Anslutning till en förstärkare med högtalaruttag

Anslut först högtalarsystemet till förstärkaren och därefter de främre högtalarna till detta högtalarsystem.

Vilka kablar behövs?

Högtalarkabel (tillval) (1 per högtalare)



Skala kabelns ändar ca 15 mm och tvinna dem sedan. Se till att ansluta högtalarkabeln till de rätta uttagen på komponenterna: + till + och - till -. Om kablarna ansluts till fel högtalaringång kommer ljudet att förvrängas och basförlust uppstå. Den högtalarkabel som är markerad med en linje är normalt pluskabel (+) och ska anslutas till plusuttaget (+) för att undvika felaktiga anslutningar.

Anslutningar

- 1 Anslut högtalarsystemet till förstärkaren. Anslut högtalarsystemets HIGH LEVEL-pol till förstärkarens högtalaruttag med högtalarkablarna. Var noga med att ansluta både L- och R-kanalen.

⇒: signalflöde

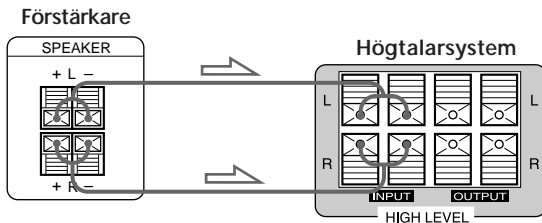

- 2 Anslut de främre högtalarna till detta högtalarsystem.

Anslut de främre högtalarna till OUTPUT vid subwoofers HIGH LEVEL-pol.

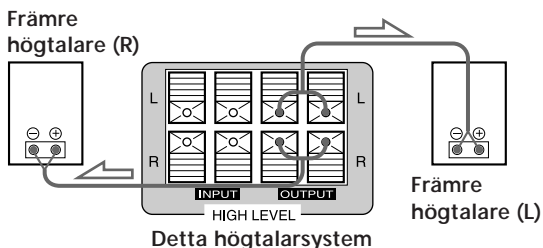

Anslutning till en förstärkare med systemet Dolby Pro Logic Surround

Vilka kablar behövs?

Högtalarkabel (medföljer ej)



Skala kabelns ändar ca 15 mm och tvinna dem sedan.

Anslutningar

- 1 Anslut förstärkarens mitthögtalaruttag till högtalarsystemets CENTER SPEAKER-pol.

⇒: signalflöde

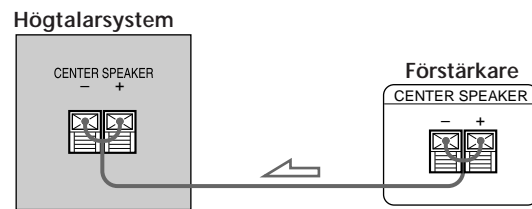

Observera

När strömmen till förstärkaren slås av måste volymen sänkas eller strömmen till högtalarsystemet slås av. Annars kan ljudstörningar uppstå.

Vad är Dolby Pro Logic Surround?

Dolby Surround är ett system som avkodar de extra kanaler på de ljudspår i filmer och TV-program som är Dolby Surround-kodade och skapar ljudeffekter och ekon som skapar en känsla av att du befinner dig mitt i händelsernas centrum. Ljudbilden förbättras genom att fyra olika kanaler används: bakgrundslydeffekter, dialog, panorering från vänster till höger och musik. Dessa kanaler manipulerar ljudet och framhäver handlingen på skärmen. Som ett av ljudfälten har enheten PROLOGIC-läge för dessa system. På dess förpackning ser du om en videokassett eller laserskiva innehåller programvara som är Dolby Surround- eller Dolby Pro Logic Surround-kodad. (Vissa videokassetter och laserskivor kan ha Dolby Pro Logic Surround även om det inte anges på förpackningen.)

Ansluta nätkabeln

Anslut nätkabeln från högtalarsystemet och förstärkaren till ett vägguttag.

Ljudåtergivning

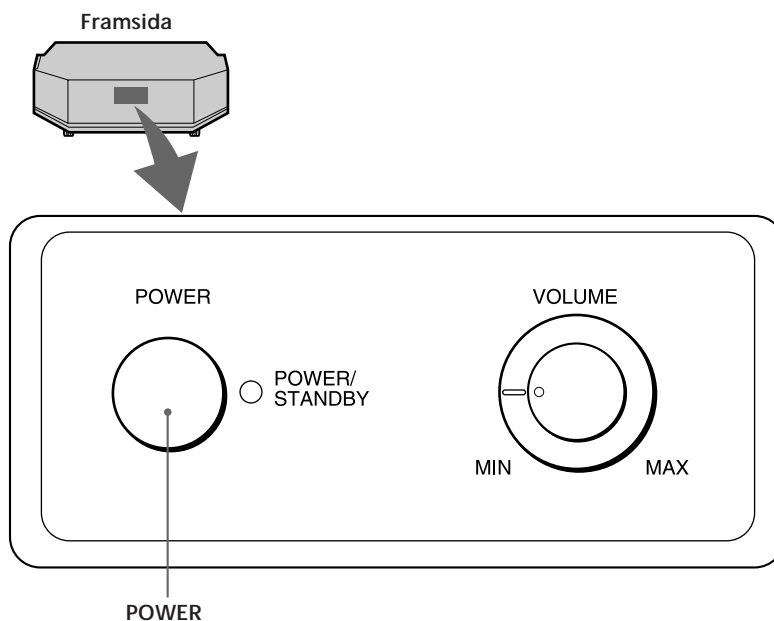

Observera

Följ anvisningarna nedan för att undvika att högtalarna skadas: Ställ aldrig tonklangsreglagen på förstärkaren eller på tonkontrollsutgången till en hög nivå och sänd aldrig sinusvågor på 20 Hz-50 Hz från testskivor som finns att köpa i handeln. Sänd inte heller speciella ljud (basljud från elektroniska musikinstrument, ljudstörningar på analog gramfonskivor, ljud med onormalt högt basljud, o.s.v.). När en skiva med onormalt högt basljud spelas upp kan det hända att brus återges, förutom det ursprungliga ljudet. Sänk i så fall ljudnivån.

- 1** Slå på den anslutna KL-50W TVn eller förstärkaren och välj ljudkälla.
- 2** Tryck på strömbrytaren (POWER).
Högtalarsystemet slås på och strömindikatorn (POWER) lyser i rött.
- 3** Spela upp programkällan.
När högtalarsystemet får en signal lyser strömindikatorn (POWER) grön.
Justera volymen på TV-n eller förstärkaren i KL-50W-serien så att ljudet från de främre högtalarna inte förvrängs.

Standby-läge

När ingen signal tas emot ställs högtalarsystemet i vänteläge och strömindikatorn (POWER) lyser rött. När en ny signal tas emot av högtalarsystemet ställs systemet åter i aktivt läge och strömindikatorn (POWER) lyser grön.

Stänga av strömmen

Tryck på strömbrytaren (POWER) för att återställa den till fränslaget läge. Om brus uppkommer när högtalarsystemet slås av, sänk volymen på högtalaren eller slå av KL-50W TVn eller förstärkaren innan högtalarsystemet slås av.

Ställa in ljudet

Du kan justera högtalarsystemet så att det komplementerar ljudet från de främre högtalarna. En förstärkning av basljudet ger en större känsla av atmosfär.

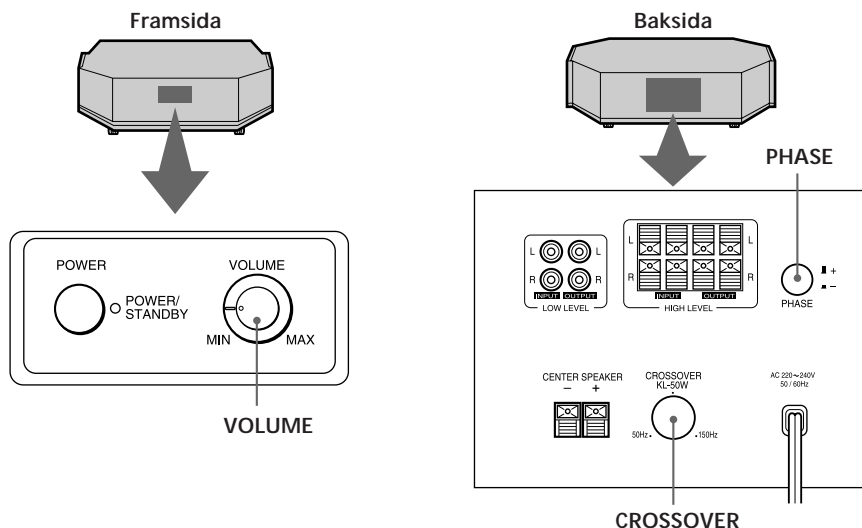

- 1** Spela upp din favoritlåt.

Manliga, vokala melodier som innehåller basljud är de som är mest passande för justering. Justera volymen för de främre högtalarna till normal nivå.
- 2** Justera volymen för detta högtalarsystem.

Vrid volymreglaget till ett läge där basljudet hörs något tydligare än tidigare.
Vrid VOLUME-kontrollen medurs för att öka basljudet.
Vrid VOLUME-kontrollen motsols för att minska basljudet.
- 3** Ställ in övergångsfrekvensen.

Vrid CROSSOVER-kontrollen för att kontrollera de främre högtalarnas frekvenser för ljudåtergivning.
Vrid kontrollen till 150 Hz om de främre högtalarna är små.
Vrid kontrollen till 50 Hz om de främre högtalarna är stora.
Justera reglaget CROSSOVER till det märkta (KL-50W) läget när du ansluter KL-50W TVn.
- 4** Välj fasriktning.

Tryck på PHASE-knappen för att välja fasriktning. Välj normal (+) fasriktning om du ansluter en TV i KL-50W-serien.
När du trycker ned PHASE-knappen kastas fasriktningen om, vilket kan ge bättre basljudsåtergivning vissa miljöer.
(Basljudsåtergivningen är beroende av vilken typ av främre högtalare som används, högtalarsystemets läge och inställningen av gränshfrekvensen).
Detta kan också ändra ljudets omfång och fasthet samt påverka känslan i ljudfältet. Välj det läge som ger önskad effekt vid det normala lyssningsläget

Nedtryckt läge (☐ -): Omkastad riktning
Återställt läge (☐ +): Normal

Observera

Slå av basförstärkningen och justera ljudet om det blir ljudförvrängningar när basförstärkningen slås på från förstärkaren (som t ex DBFB, GROOVE, eller den grafiska tonkontrollen).

Felsökning

Om du råkar ut för något av följande när du använder högtalarsystemet, kan denna felsökningsguide hjälpa dig lösa problemet. Om problemet kvarstår kontaktar du närmaste Sony-återförsäljare.

Ljudbortfall.

- ➔ Kontrollera att högtalarsystemet och övriga komponenter är korrekt och säkert anslutna.
- ➔ Vrid volymreglaget medsols för att höja volymen.

Ljudet har plötsligt upphört.

- ➔ Högtalarkablarna kan ha kortslutits. Anslut kablarna på korrekt sätt.

Ljudstörningar.

- ➔ Fel på ingående ljudsignaler.
- ➔ För hög insignalnivå.

Kraftiga störningar eller brus.

- ➔ Anslut skivspelarens jordledning på korrekt sätt.
- ➔ Kontakterna på anslutningskablarna har inte anslutits på korrekt sätt till motsvarande uttag. Sätt i kontakterna så att de sitter ordentligt.
- ➔ Ljudanläggningen tar upp brus från KL-50W TVn. Slå av TVn.

Tekniska data

System

Typ Aktive super-woofer och passiv mitthögtalare.

Högtalarelement Bas: 13 cm × 2
Mitt: 8 cm × 2, 8 Ω,
maximalnivå 100 W

Maximal uteffekt för praktisk super-woofer
55W

Reproducerat frekvensomfång
20 Hz till 200 Hz

Högfrekvens gränshänsyn
50 Hz till 150 Hz

Fasomkopplare NORMAL/REVERSE

Ingångar/Utgångar

LOW LEVEL Poluttag, två kanaler, med loophrough-
utgångar.

HIGH LEVEL INPUT/OUTPUT högtalaruttag

Allmänt

Strömförsörjning 220 – 240 V växelström, 50/60Hz

Strömförbrukning
120 W

Dimensioner Ca 920 × 266 × 534 mm (b/h/d)

Vikt ca 24 kg

Medföljande tillbehör

Ljudkabel
(2 phonokontakter - 2 phonokontakter) (1)
Klämma (1)
Skruv (1)

Rätt till ändringar förbehålles.

Free Manuals Download Website

<http://myh66.com>

<http://usermanuals.us>

<http://www.somanuals.com>

<http://www.4manuals.cc>

<http://www.manual-lib.com>

<http://www.404manual.com>

<http://www.luxmanual.com>

<http://aubethermostatmanual.com>

Golf course search by state

<http://golfingnear.com>

Email search by domain

<http://emailbydomain.com>

Auto manuals search

<http://auto.somanuals.com>

TV manuals search

<http://tv.somanuals.com>