

SONY®

4-657-307-11(1)

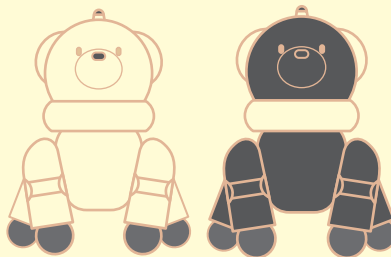

ERS-311/ERS-312 Operating Instructions

English

Français

Deutsch

Entertainment Robot AIBO

For Customers in the U.S.A. and Canada

Safety Information

Owner's Record

The model number and serial number are located inside the cover of the unit and on the side of the supplied AC adapter. Record the serial number in the space provided below. Refer to the model and serial number whenever you call upon your Sony AIBO Customer Link.

Model No. ERS-311/312

Serial No. _____

Warning

- To prevent fire or shock hazard, do not expose the robot to rain or moisture.
- To avoid electrical shock, do not open the enclosure. Refer servicing to qualified personnel only. (Contact the AIBO Customer Link.) (page 8)
- Periodically examine the AC adapter for conditions that may result in the risk of fire, electrical shock, or injury to persons (such as damage to the cords, blades, housing) and in the event of such conditions, the AC adapter should not be used until properly repaired or replaced.
- Not Intended for Children Under 8 Years.
- Vérifiez périodiquement si l'adaptateur secteur ne présente pas des conditions susceptibles de provoquer un incendie, des décharges électriques ou des blessures aux personnes (comme des dommages aux câbles, aux oreilles ou au boîtier) et, en présence de telles conditions, l'adaptateur secteur ne peut plus être utilisé avant son réparation ou remplacement.
- Cet appareil n'est pas destiné aux enfants de moins de 8 ans.

DISPOSAL OF LITHIUM ION BATTERY

LITHIUM ION BATTERY DISPOSE OF PROPERLY

You can return your unwanted lithium ion batteries to your nearest Sony Service Center.

Note

In some areas the disposal of lithium ion batteries in household or business trash may be prohibited.

For the Sony AIBO Customer Link call 1-800-427-2988 in the United States or contact us via email at aibosupport@info.sel.sony.com.

! Do not handle damaged or leaking lithium ion battery.

! Danger of explosion if the battery is incorrectly replaced. Replace only with the ERA-301B1. Use of another battery may present a risk of fire or explosion. Discard used batteries according to the manufacturer's instructions.

! The battery pack used in this device may present a fire or chemical burn hazard if mistreated. Do not disassemble, heat above 140°F (60°C) or incinerate. Dispose of used battery promptly. Keep away from children. Do not disassemble and do not dispose of in fire.

RECYCLING LITHIUM-ION RECHARGEABLE BATTERIES

Lithium-ion rechargeable batteries are recyclable.

You can help preserve our environment by returning your used rechargeable batteries to the collection and recycling location nearest you.

For more information regarding recycling of rechargeable batteries, call toll free 1-800-822-8837, or visit <http://www.rbrc.org/>

Caution: Do not handle damaged or leaking lithium-ion batteries.



Regulatory Information

This equipment has been tested and found to comply with the limits for a Class B digital device, pursuant to Part 15 of the FCC Rules. These limits are designed to provide reasonable protection against harmful interference in a residential installation. This equipment generates, uses, and can radiate radio frequency energy and, if not installed and used in accordance with the instructions, may cause harmful interference to radio communications. However, there is no guarantee that interference will not occur in a particular installation. If this equipment does cause harmful interference to radio or television reception, which can be determined by turning the equipment off and on, the user is encouraged to try to correct the interference by one or more of the following measures:

- Reorient or relocate the receiving antenna.
- Increase the separation between the equipment and receiver.
- Connect the equipment into an outlet on a circuit different from that to which the receiver is connected.
- Consult the dealer or an experienced radio/TV technician for help.

You are cautioned that any changes or modifications not expressly approved in this manual could void your authority to operate this equipment.

The shielded interface cable recommended in this manual must be used with this equipment in order to comply with the limits for a digital device pursuant to Subpart B of Part 15 of FCC Rules.

For Customers in Europe and Australia

Safety Information

WARNING

- To prevent fire or shock hazard, do not expose the robot to rain or moisture.
- To avoid electrical shock, do not open the enclosure. Refer servicing to qualified personnel only. (Contact the AIBO Customer Link.) (page 8)
- Periodically examine the AC adapter for conditions that may result in the risk of fire, electric shock, or injury to persons (such as damage to the cords, blades, housing) and in the event of such conditions, the AC adapter should not be used until properly replaced.
- The robot is not intended or recommended for children under 8 years old.
- The robot must be used only with the recommended AC adapter (ERA-201P1).
- The AC adapter is not a toy.
- Small parts can be swallowed.
- If the external flexible cable or cord is damaged, it must be replaced or repaired only by the manufacturer, an authorised service agent or a similar qualified person in order to avoid a hazard.
- All material for fastening or packing purposes are not part of the robot and should be disregarded for children's safety.
- For information regarding AC adapter, station, and lithium ion battery pack, please refer to the manuals provided separately.

DISPOSAL OF LITHIUM ION BATTERY

- ! Do not handle damaged or leaking lithium ion batteries.
- ! Danger of explosion if the battery is incorrectly replaced. Replace only with the ERA-301B1. Discard used batteries according to the manufacturer's instructions.
- ! The battery pack used in this device may present a fire or chemical burn hazard if mistreated. Do not disassemble, heat above 60 °C (140 °F) or incinerate. Dispose of used battery promptly. Keep away from children. Do not disassemble and do not dispose of in fire.

Voor de Klanten in Nederland (For customers in the Netherlands)

Gooi de batterij niet weg, maar lever hem in als KCA.

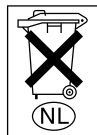

Regulatory Information

This product has been tested and found to conform to the following Safety Standards.

Toy Directive 88/378/EEC, EN50088/96 + A1/96 + A2/97, EN71-1/98, DIN EN 71-2/01.94, DIN EN 71-3/03.95

EMC Directive 89/336/EEC

EMI EN55022/98, EN55014/93 + A1/97+A2/99, EN50081-1/92

EMS : EN55024/98, EN55014-2/97, EN61000-3-2/95, EN61000-3-3/95, EN50082-1/97

AC Adapter and Lithium Ion Batteries have been tested all together as a system and found to conform to the following Safety Standards.

LVD 73/23/EEC + 93/68/EEC

EN60950/92 + A1/93 + A2/93 + A3/95 + A4/97 + A11/97

EN60065/98

EN61558-1/97 + A1/98

EN61558-2-7/97

CE (EMC) Marking Conformity Remarks

a) This equipment complies with EN55022.

Class B digital for use in following areas : residential, business, and light-industrial.

b) This product conforms with the following European Directive:

89/336/EEC (EMC directive)

SONY®

Sony Corporation

6-7-35 Kitashinagawa, Shinagawa-ku, Tokyo 141-0001 JAPAN

Please keep all information for future reference.

Customer Support

How can you contact the AIBO Customer Link?

In the U.S.A. and Canada:

Call 1-800-427-2988 (U.S.A.)

Email address: aibosupport@info.sel.sony.com

In Europe:

English line: +44(0)-20-7365-2937

German line: +49(0)-69-9508-6309

French line: +33(0)-1-5569-5117

Email address: aibo@sonystyle-europe.com

In Australia:

+1300-36-2426 (toll free within Australia)

Email address: cicci@ap.sony.com

In Hong Kong:

+852-2345-2966

Email address: aibo_helpdesk@shk.sony.com.hk

In Singapore:

+65-473-8500

E-mail address: AIBO.Link@ap.sony.com

© 2001 Sony Corporation. Reproduction in whole or in part without written permission is prohibited. All rights reserved.

安全資訊

警告

- 為防止火災或電擊，請勿將此機器狗放在雨水所及之處或潮濕的地方。
- 切勿打開外殼，以免觸電。僅專業技術人員可進行維修。（請與 AIBO 客戶聯絡部聯系。）（見第 12 頁）
- 定期檢查 AC 適配器情況，因為它會引起火災、電擊或對人體傷害（如危及電線、插腳、外殼等情況），一旦發生以上情況，必須更換新的 AC 適配器才能使用。
- 本機器狗不是為 8 歲以下兒童而設計的，不推薦給 8 歲以下的兒童。
- 該機器狗祇能與規定的 AC 適配器（ERA-201P1）配合使用。
- AC 適配器不屬於玩具。
- 當心誤吞小部件。
- 若外部的柔性電纜或電線被損壞，必須通過廠商、經授權的代理服務商或具有相同資格的人員進行更換或修理，以免發生危險。
- 所有用於固定或壓緊的材料都不屬於機器狗部分，為了兒童的安全必須將其去除。
- 有關 AC 適配器、充電座和鋰電池組的注意資訊，請參閱另行提供的說明書。

鋰離子電池的處理

- ! 請勿持拿損壞的或漏液的鋰離子電池。
- ! 電池更換不當會有爆炸的危險。祇能用 ERA-301B1 電池來更換。用後電池必須按照廠商的指示進行報廢。
- ! 若對本裝置所用的電池組處置不當，會引起火災或化學灼燒的危險。請勿拆卸電池，切勿加熱使其溫度超過 60 °C (140 °F) 或焚燒。用後電池處理要及時，盡量遠離兒童。請勿將電池拆卸和棄於火中。

規定資訊

本產品已經過測試，並符合下列安全標準。

玩具規定 88/378/EEC，EN50088/96 + A1/96 + A2/97，EN71-1/98，
DIN EN 71-2/01.94，DIN EN 71-3/03.95

EMC 規定 89/336/EEC

EMI EN55022/98，EN55014/93 + EN55014 A1/97 A2/99，
EN50081-1/92

EMS：EN55024/98，EN55014-2/97，EN61000-3-2/95，EN61000-3-3/95，
EN50082-1/97

充電座、AC 適配器和鋰離子電池作為一個系統已一起經過測試，並符合下列安全標準。

LVD 73/23/EEC + 93/68/EEC

EN60950/92 + A1/93 + A2/93 + A3/95 + A4/97 + A11/97

EN60065/98

EN61558-1/97 + A1/98

EN61558-2-7/97

CE (EMC) 標志符合注釋

- a) 本產品遵從 EN55022。
B 級數碼用於以下地方：住宅、商業和輕工業。
- b) 本產品符合下列歐洲規定：
89/336/EEC (EMC規定)

SONY®

Sony公司

日本，141-0001，東京，品川區，北品川，6-7-35

請保存好所有資料以備將來參考。

客戶支持

如何與AIBO客戶聯絡部聯系？

中國（或香港）：

+852-2345-2966

E-mail 地址： aibo_helpdesk@shk.sony.com.hk

新加坡：

+65-473-8500

E-mail 地址： AIBO.Link@ap.sony.com

未經書面準許禁止對本產品的全部或部分進行仿製。

Table of Contents

Introduction

What is AIBO?	18
ERS-311/312	19
Checking the supplied accessories	21
Index to parts and controls	22
AIBO exterior	22
AIBO's inner unit	24
Stand	26

Charging the battery pack

Inserting the battery pack	28
Charging the battery pack	30

Playing with AIBO

Inserting or removing a "Memory Stick"	36
Inserting a "Memory Stick"	36
Removing the "Memory Stick"	38
Starting up AIBO	39

When not playing with AIBO	41
Pausing AIBO	41
Setting the volume level of the musical tone	42
Replacing the battery pack	44

Additional information

Notes on use	48
On handling AIBO	48
Moisture condensation	49
On handling the AC adapter	50
On handling the battery pack	50
On cleaning	50
Troubleshooting	51
Clinic mode	51
Changing AIBO to clinic mode	51
Check list for clinic mode	52
Symptoms and remedies	55
Limited warranty (for the U.S.A. only)	59
Service procedure (for the U.S.A. only)	62
Specifications	63
Index	66

Introduction

This chapter introduces you to the Entertainment Robot AIBO ERS-311/312.



What is AIBO?



“AIBO” is the name given to the Sony entertainment robot. Developed to encourage human and robot interaction, AIBO creates and introduces you to new pleasures and lifestyles.

The name “AIBO” is coined from the words “A.I. (Artificial Intelligence),” “eye” and “robot.” In Japanese, the word “aibou” means “partner” or “pal.”

For the newest information on AIBO, go to the following homepage:
<http://www.aibo.com/>

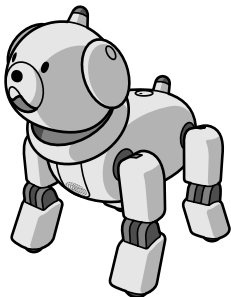

ERS-311/312

To comfortably coexist with people, AIBO ERS-311/312 was designed with four legs, a head, and a tail, and a total of fifteen internal motors that enable it to walk, sit, or lie down in a natural way. It can also use its horn light to express emotions.

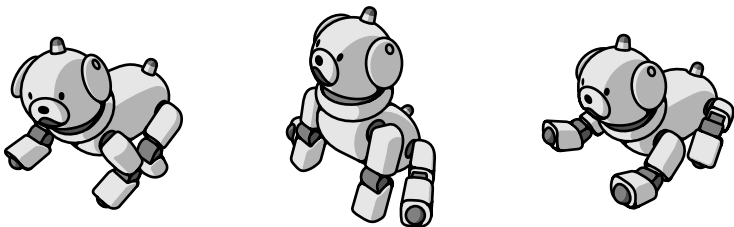

“OPEN-R” is the standard interface for the entertainment robot system that Sony is actively promoting. This interface expands the capability of the entertainment robot through a flexible combination of hardware and interchangeable software to suit various applications. AIBO ERS-311/312 conforms to the OPEN-R version 1.1.1.

“AIBO,” the AIBO logo , “OPEN-R,” and the OPEN-R logo  are registered trademarks of Sony Corporation. “Memory Stick,”

“**MEMORY STICK**,” and “” are trademarks of Sony Corporation. In this manual, the “™” mark has been omitted.

Download from www.Somanuals.com. All Manuals Search And Download.

AIBO-ware “Memory Sticks”

To play with AIBO ERS-311/312, you must provide it with optional AIBO-ware “Memory Stick,” a variety of which are available, depending on how you want to enjoy your AIBO. Without AIBO-ware, AIBO is just like a body without a mind. AIBO-ware loaded from a “Memory Stick” works as AIBO’s mind and determines its character and functions.

- An AIBO-ware “Memory Stick” is a “Memory Stick” created just for AIBO, containing application software for operating AIBO.
- Before purchasing an AIBO-ware “Memory Stick,” make sure the AIBO-ware is compatible with your AIBO model.

AIBO

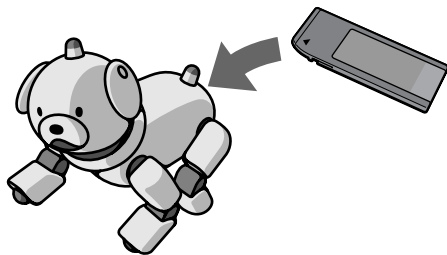

AIBO-ware “Memory Stick” (not supplied)

You can select different AIBO-ware, depending on the way you want to enjoy AIBO. For example, there is AIBO-ware for raising AIBO or for giving it a different character.

Note

If you start up AIBO without inserting an AIBO-ware “Memory Stick,” AIBO enters clinic mode in which its sensors and other parts are checked (page 51).

Checking the supplied accessories

Check to make sure you have the following items before you play with AIBO.

■ AC adapter ERA-201P1 (1)

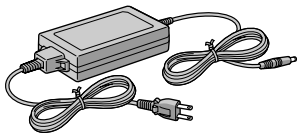

■ Stand (1)

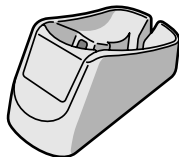

■ AC adapter conversion plug* (1)



■ Pink ball (1)



■ Lithium ion battery pack ERA-301B1 (1)

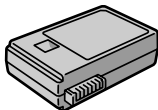

■ Documentation

- AIBO Operating Instructions
- Congratulations on becoming a new AIBO owner

* Keep cards with magnetic data strips or magnetic recording media away from the AC adapter conversion plug. The data on such magnetic media may be erased by the magnet within the conversion plug.

Download from www.Somanuals.com. All Manuals Search And Download.

Index to parts and controls

AIBO exterior

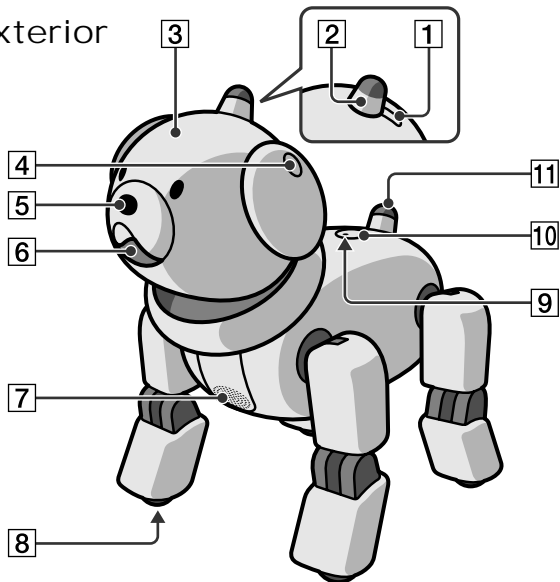

Notes

- Do not attach stickers on AIBO's color camera ([6]) or distance sensor ([5]).
- Do not attach stickers onto or insert anything into AIBO's joints or other movable parts.
- When lifting AIBO, firmly grasp it by its back (page 39). Never lift it by its head, ears, collar, legs, or tail.
- The gray area between AIBO's chin and collar is not a switch. Do not insert your fingers into this area as they may get caught and cause damage to AIBO.

- 1 Mode indicator (located behind the horn)**
Shows AIBO's operation mode.
- 2 Horn light**
Lights up in various colors to indicate AIBO's emotional state.
- 3 Head**
A switch within AIBO's head detects movement whenever you gently push AIBO's head upward or downward.
- 4 Stereo microphone**
Allows AIBO to pick up surrounding sounds.
- 5 Distance sensor**
AIBO uses this sensor to measure the distance between it and an object.
- 6 Color camera**
Allows AIBO to recognize the objects by color, shape, and movement.
- 7 Speaker**
Emits various musical tones and sound effects.
- 8 Paw switches**
Located on the bottom of each paw.
Download from Www.Somanuals.com. All Manuals Search And Download.
- 9 Back light**
 - Lights up green when AIBO is in active mode.
 - Flashes green when AIBO is preparing for pause mode.
 - Lights up orange when the internal battery pack is being charged.
 - Flashes orange when an error has occurred during charging.
 - Turns off when AIBO is in pause mode or the battery pack is completely charged.
- 10 Pause button**
Press to activate AIBO or to pause AIBO.
- 11 Tail switch**
Used for giving AIBO commands. This switch can be pushed in four directions. The commands given through the tail vary with the AIBO-ware used.

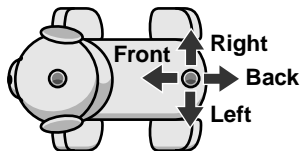
Movable in four directions

AIBO's inner unit

The illustration shows AIBO with its cover removed.

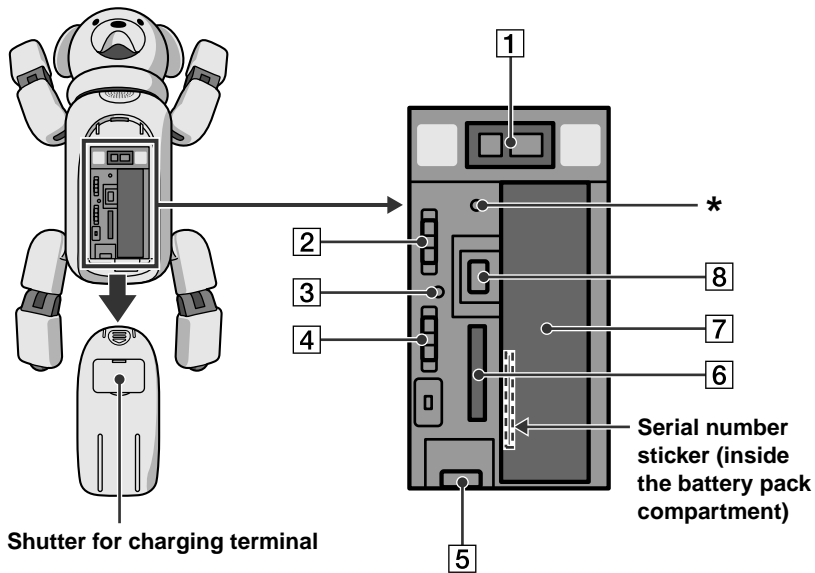

Note

Do not touch the charging terminal with your hand. Doing so may soil the terminal and cause poor contact.

1 Charging terminal

Connect the supplied AC adapter here with the supplied AC adapter conversion plug. When AIBO is placed on the supplied stand with an optional Energy Station Core installed, this terminal directly touches AIBO's internal battery pack to charge it.

2 VOLUME switch

Used to adjust the volume of the speaker in four levels including mute.

3 "Memory Stick" access indicator

Lights up while AIBO is accessing the "Memory Stick." During this time, the ▲ button and the BATT ▲ latch are deactivated. When this indicator is lit, do not attempt to remove the "Memory Stick."

4 RESERVED switch

This switch is reserved for functions to be added in the future.

5 BATT ▲ latch

Flip this latch towards AIBO's tail to remove the battery pack.

6 "Memory Stick" insertion slot

Insert the AIBO-ware "Memory Stick" (not supplied) into this slot.

7 Battery pack insertion slot

Insert the supplied or an optional lithium ion battery pack into this slot.

8 ▲ button

Press this button to remove the "Memory Stick."

*** Emergency release hole**

When the "Memory Stick" or battery pack cannot be removed because of a mechanical problem, etc., insert a pointed object into this hole and push. Do not use anything that breaks easily such as a toothpick. Do not use this hole under normal circumstances.

Stand

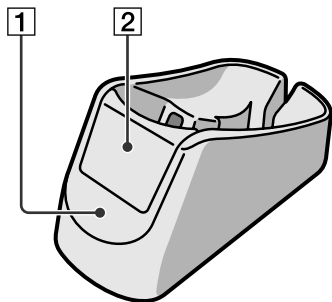

1 Stand

Place AIBO on the stand while it is in pause mode or while it is charging.

2 Decoration plate

Remove this plate when the optional Energy Station Core is attached to the stand.

Note

The supplied stand is for use with AIBO ERS-311/312 only.

Charging the battery pack

This chapter explains how to charge AIBO's battery pack.



Inserting the battery pack

The battery pack supplied with AIBO comes partially charged. It is recommended that you charge the battery pack fully before you play with AIBO. To charge the battery pack, first insert it as described below.

- 1 Grasp AIBO securely by the body, turn it upside down, and remove its cover by pushing the ▲ mark towards AIBO's tail.**

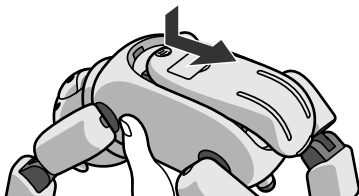

Notes

- Lift AIBO by the body, not by its extremities. Do not hold AIBO by its collar. Your finger may get caught between the collar and AIBO's head or body.
- AIBO's surface is very smooth. Be careful not to drop AIBO while lifting it.
- Do not touch the charging terminal with your hand. Doing so may soil the terminal and cause poor contact.
- Use only the supplied battery pack type ERA-301B1.

-
- 2 Insert the supplied battery pack in the direction of the arrow until it clicks into place, and then replace the cover.

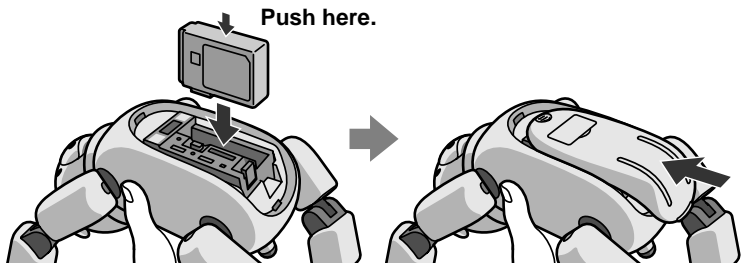

For details on how to remove the battery pack, see page 44.

Charging the battery pack

You can use the supplied AC adapter and the conversion plug to charge the battery pack while it is inserted into AIBO. It is recommended that you charge the battery pack at room temperature (10° to 30°C (50° to 86°F)). At room temperature, it takes about 2 hours to fully charge the battery pack.

- 1 Connect the AC adapter to the AC adapter conversion plug securely.**

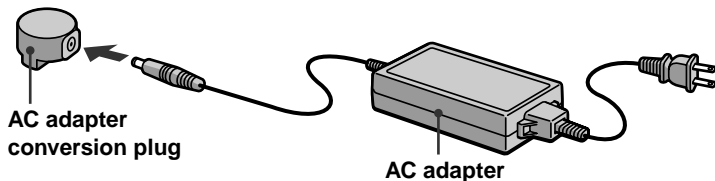

-
- 2** Open the charging terminal shutter on the cover (1) and connect the conversion plug to the charging terminal (2).

The conversion plug attaches by magnet.

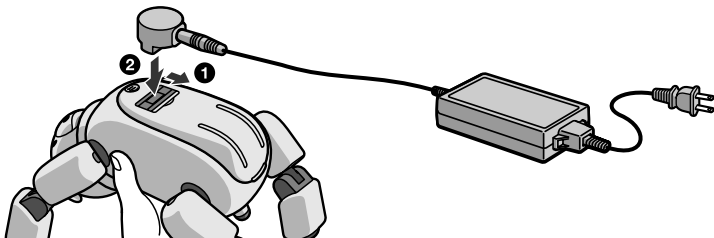

Note

Do not remove the cover when attaching the conversion plug. Removing the cover may prevent the conversion plug from connecting properly to the terminal.

-
- 3** With the conversion plug attached, place AIBO on the stand as shown below.

Be sure to draw the AC adapter cord through the groove and out from the back of the stand.

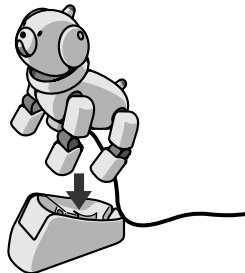

4 Connect the AC adapter to a wall outlet.

When AIBO is connected to the AC adapter, it will not enter active mode even when you press the pause button.

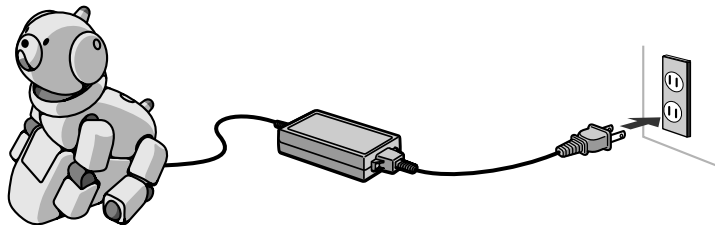

While charging

The back light lights up orange.

When charging has finished

The back light turns off.

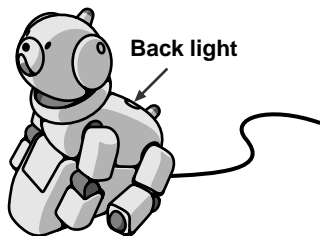

Notes

- If the back light flashes orange while you are charging the battery pack, check that the battery pack is inserted correctly. If the flashing of the back light persists, contact AIBO Customer Link (page 8).
 - If you connect the AC adapter to AIBO while it is in active mode, AIBO will change to pause mode automatically and charging of the battery pack starts.
 - When you remove the AC adapter conversion plug from AIBO, be sure to grasp the plug as you pull it out.
 - After removing the conversion plug, be sure to close the charging terminal shutter.
-

■ Using the Energy Station Core ERA-301P2 (not supplied)

When the optional Energy Station Core is attached to the stand, you can charge AIBO's internal battery pack merely by placing AIBO on the stand.

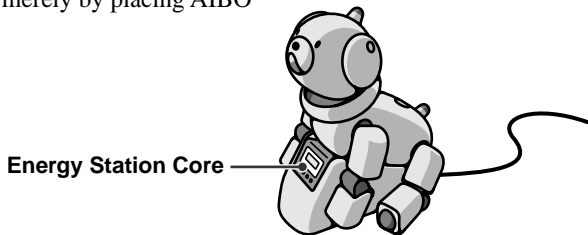

Playing with AIBO

This chapter explains procedures that are necessary for playing with AIBO, such as inserting the AIBO-ware “Memory Stick,” adjusting the volume of the musical tones, and replacing the battery pack. Note that optional AIBO-ware is required in order to play with AIBO.

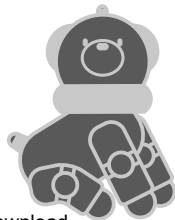

Inserting or removing a “Memory Stick”

To play with AIBO, insert an optional “Memory Stick” into AIBO. For details, refer to the “User’s Guide” supplied with the respective AIBO-ware “Memory Stick.” When you start up AIBO without inserting an AIBO-ware “Memory Stick,” it enters clinic mode in which AIBO’s sensors and other parts are checked (page 51).

Inserting a “Memory Stick”

Be sure to insert the “Memory Stick” only after pausing AIBO. When AIBO is in pause mode, the back light turns off.

-
- 1 Grasp AIBO securely by the body, turn it upside down, and remove its cover by pushing the ▲ mark towards AIBO’s tail.**

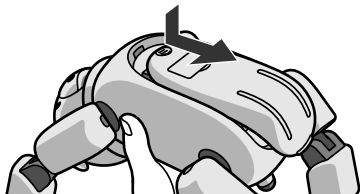

Notes

- Lift AIBO by the body, not by its extremities. Do not hold AIBO by its collar. Your finger may get caught between the collar and AIBO's head or body.
- AIBO's surface is very smooth. Be careful not to drop AIBO while lifting it.
- Do not touch the charging terminal with your hand. Doing so may soil the terminal and cause poor contact.

2 Insert the “Memory Stick,” and replace the cover.

With the ▼ mark pointed downward and the rounded corner facing the tail, insert the “Memory Stick” into the “Memory Stick” insertion slot until it clicks into place.

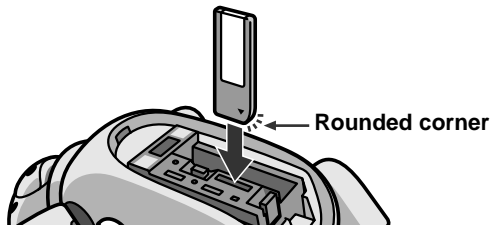

Removing the “Memory Stick”

Before removing the “Memory Stick” from AIBO, press the pause button on AIBO’s back to make AIBO pause, and then remove the cover to confirm that the “Memory Stick” access indicator is turned off.

Press the ▲ button on AIBO’s inner unit, and then remove the “Memory Stick.”

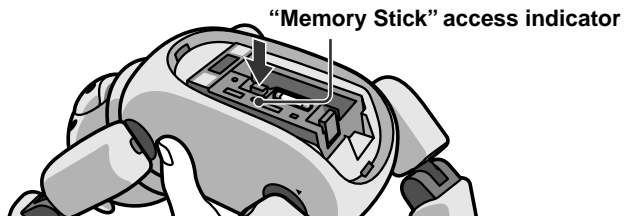

Note

The “Memory Stick” cannot be removed while the “Memory Stick” access indicator lights up red. Do not try to remove the “Memory Stick” by force during this time.

Starting up AIBO

1 Place AIBO on the floor as shown below.

Place it on a flat, non-slippery surface, such as a carpet with a short nap.

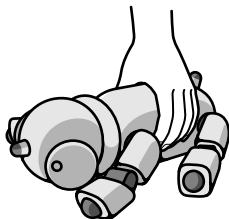

Notes

- If you place AIBO on a slippery floor or a carpet with a long nap, it may tend to fall often, fail to go forward, or have a tendency to jam up.
- Be sure to place AIBO on the floor as shown above. This will prevent AIBO from moving unexpectedly and being damaged when you press and release the pause button to start AIBO.

2 Push and release the pause button on AIBO's back.

AIBO's pause mode is canceled and the back light lights up green. Wait for a while until AIBO starts to move under the control of the inserted AIBO-ware "Memory Stick."

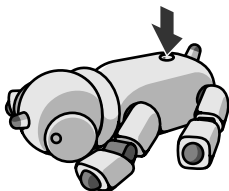

Note

If an abnormality occurs or if you catch your finger in one of AIBO's joints, press the pause button on AIBO's back.

For details on playing with AIBO from this point on

Refer to the "User's Guide" supplied with the AIBO-ware.

When not playing with AIBO

We recommend that you charge the battery pack (page 30) so that AIBO will be ready to play at any time.

Pausing AIBO

Press the pause button on AIBO's back. The back light flashes green, and then turns off after a while. Place AIBO on the supplied stand at this time.

Notes

- Before placing AIBO on the stand, be sure to press the pause button on AIBO's back to make it pause. If AIBO is in active mode when placed on the stand, it may move, tumble off and damage itself.
- The battery pack will not charge if you merely place AIBO on the stand without pressing the pause button.

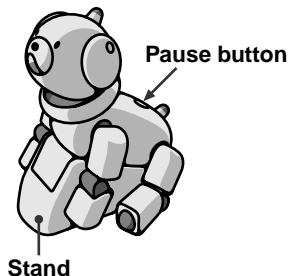

Setting the volume level of the musical tone

Before setting the volume level, be sure to press the pause button on the back to make AIBO pause.

- 1 Grasp AIBO's body securely, turn it upside down, and remove its cover by pushing the ▲ mark towards AIBO's tail.

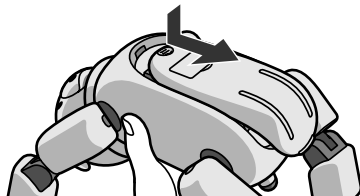

Notes

- Lift AIBO by the body, not by its extremities. Do not hold AIBO by its collar. Your finger may get caught between the collar and AIBO's head or body.
- AIBO's surface is very smooth. Be careful not to drop AIBO while lifting it.
- Do not touch the charging terminal with your hand. Doing so may soil the terminal and cause poor contact.

2 Slide the **VOLUME** switch to adjust the volume level, then replace the cover.

To increase the volume level, slide the switch towards the + position; to decrease the volume level, slide it towards the – position. When you release the switch, it returns to the center position.

There are four volume levels, including mute. Each time you slide the switch the level increases or decreases by one level.

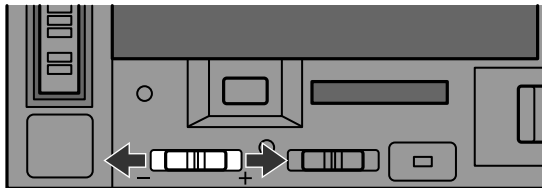

Replacing the battery pack

It is possible to use the supplied AC adapter and the conversion plug to charge the battery pack while it is still inserted into AIBO. You can also change the battery pack in AIBO with another pack that has been charged.



Note

Use only the supplied battery pack type ERA-301B1.

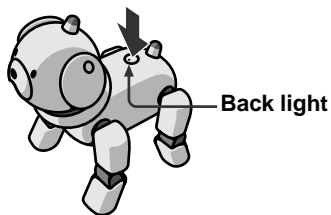
1 Press the pause button and wait until the back light turns off.



Note

While AIBO is accessing the “Memory Stick,” the “Memory Stick” access indicator lights up red. During this time, the BATT  latch and  button are deactivated and the battery pack and “Memory Stick” cannot be removed until the data-saving procedure has been completed. Do not try to remove the “Memory Stick” by force during this time.

-
- 2 Grasp AIBO securely by the body, turn it upside down, and remove its cover by pushing the ▲ mark towards AIBO's tail.



Notes

- Lift AIBO by the body, and not by its extremities. Do not hold AIBO by its collar. Your finger may get caught between the collar and AIBO's head or body.
- AIBO's surface is very smooth. Be careful not to drop AIBO while lifting it.
- Do not touch the charging terminal with your hand. Doing so may soil the terminal and cause poor contact.

-
- 3 Flip the BATT ▲ latch towards AIBO's tail to remove the battery pack.

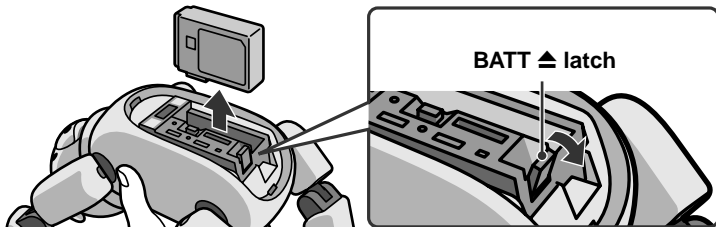

Notes

- When removing the battery pack, be sure to hold it securely so that it does not fall.
- When the “Memory Stick” access indicator lights up, the battery pack is locked. Removing it forcibly at this time may damage AIBO.

4 Insert the charged battery pack in the direction of the arrow until the pack clicks into place, then replace the cover.

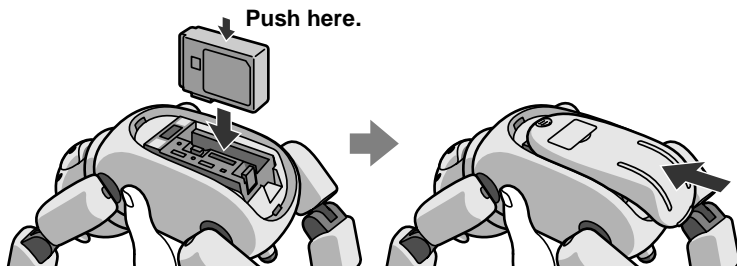

5 Place AIBO on the floor as shown below.

Note

Be sure to place AIBO on the floor as shown to the right. This will prevent AIBO from moving unexpectedly and being damaged when you press and release the pause button to start AIBO.

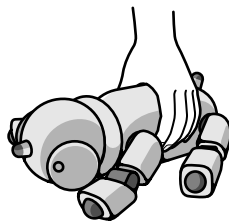

Additional information

This chapter provides notes on usage, a troubleshooting guide, and other information concerning AIBO.



Notes on use

To prevent AIBO and its accessories from being damaged, observe the following precautions.

On handling AIBO

- Do not use AIBO in places subject to vibrations, on an incline, or at a place where it might fall.
- Do not press down hard on AIBO with your hand or elbow.
- Do not drop or shake AIBO as this may damage AIBO or cause data saved to the “Memory Stick” to be lost.
- Do not touch the charging terminal directly with your hand. Doing so may soil the terminal and cause poor contact.
- Lift AIBO by the body, and not by its extremities, such as the head, ears, collar, tail or legs. Do not swing or twist AIBO.
- Do not leave AIBO in very hot places, such as a car parked in the sun, as this may deform or damage it.
- Do not allow foreign things, such as paper clips, to get into AIBO or its joints.
- Do not use AIBO outdoors. If you do, moisture or other foreign matter may enter AIBO and cause damage.
- Do not use AIBO on concrete or other hard surface as this may damage AIBO.
- Do not allow AIBO to get wet.
- Do not use force to interfere with any of AIBO’s movements.

- Do not touch the lens of the color camera or distance sensor directly with your hand.
- Do not apply stickers to the color camera or the distance sensor.
- Do not point the color camera at the sun, whether AIBO is turned on or off, as this may damage the camera.
- Do not oil AIBO's joints or other movable parts.
- Do not apply stickers to AIBO's movable parts or insert anything between them as this may interfere with AIBO's movement.
- Do not disassemble or modify AIBO.
- When transporting AIBO, put it in a cushioned box like the one it came in to protect its body, head, tail and legs from damage.
- Do not use AIBO in a place subject to strong electromagnetic waves or X-rays.
- Do not place a card with a magnetic strip or a magnetic recording medium close to the AC adapter conversion plug. The magnet inside the conversion plug may erase the data recorded on the magnetic medium.
- The AIBO-ware applications designed for ERS-110/111 cannot be used with ERS-311/312.
- ERS-311/312 may not operate with some AIBO-ware applications designed for ERS-210. And even if operable, there may be limits on some of the functions.

Moisture condensation

If AIBO is brought directly from a cold place to a warm place, moisture may condense on AIBO's inside or outside surface, causing damage. If moisture condensation has occurred, wait for about one hour before operating AIBO.

On handling the AC adapter

- Be sure to use only the supplied AC adapter to charge AIBO's battery pack. Using any other adapter may cause damage to AIBO.
- Do not connect the AC adapter to electronic transformers designed for use by travelers, as this may cause AIBO to heat up or become damaged.

On handling the battery pack

- Do not expose the battery pack to temperatures above 45 °C (113 °F), such as in a car parked in the sun.
- Be careful not to let foreign matter like dust or sand get into the terminals.
- If you are not going to play with AIBO for a long period, remove the battery pack from AIBO and store it in a dry, cool place.
- The battery pack is constantly discharging even when it is not in use. Charge the battery pack right before using AIBO.
- Do not drop the battery pack or place heavy object on it. Do not apply strong pressure or physical shock to the battery pack.

On cleaning

- Clean AIBO with a clean, dry, soft cloth.
- Do not use volatile solvents that may damage AIBO's surface finish.
- When cleaning with chemical fabric, see its instructions.

Troubleshooting

Before contacting the AIBO Customer Link regarding a problem, we recommend that you use clinic mode to check AIBO's balance and sensors, and refer to "Symptoms and remedies" (page 55).

Clinic mode

If you start up AIBO without inserting an AIBO-ware "Memory Stick," AIBO enters clinic mode in which its sensors and other parts are checked. The mode indicator turns off at this time. If afterwards the problem persists, contact the AIBO Customer Link (page 8).

Changing AIBO to clinic mode

- 1 Remove the AIBO-ware "Memory Stick" from AIBO (page 36).**
- 2 Place AIBO on the floor as shown below, and then press the pause button on its back (page 40).**

AIBO enters clinic mode and repeats the following sequence of actions: stands up, sits down, lies down.

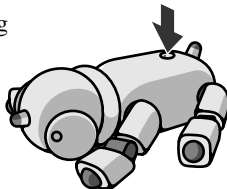

Check list for clinic mode

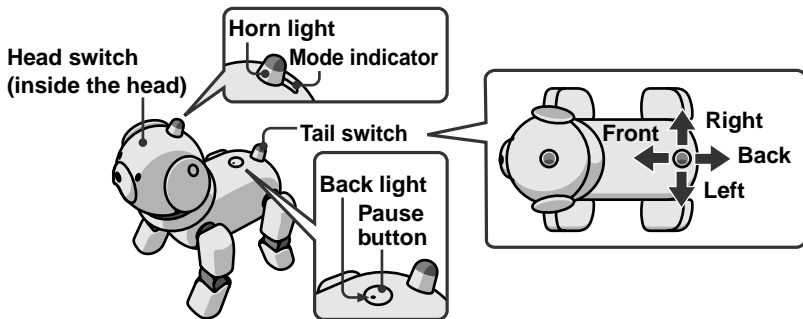

Item	Procedure
Operation of the tail switch and AIBO's overall balance	<ol style="list-style-type: none">1 Push the tail switch to AIBO's right for three seconds. AIBO does the following sequence of actions: walks forward, walks backward, kicks with its right hind leg, kicks with its left hind leg. AIBO's horn light lights up in three colors during this time. AIBO then resumes the repetition of the original sequence of actions: stands up, sits down, lies down.2 Push the tail switch to AIBO's left for three seconds. AIBO does the following sequence of actions: sits, waves with its right front paw, waves with its left front paw, raises both front paws. AIBO's horn light lights up in three colors during this time.

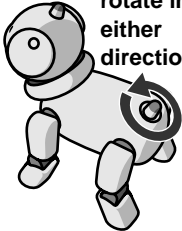
Item	Procedure
<p>Sensitivity of the paw switches</p> <p>You can rotate in either direction</p> 	<ol style="list-style-type: none"> 1 Rotate the tail switch once. AIBO lies down with all legs sprawled out. 2 Touch a paw switch. AIBO pulls in the touched paw. 3 Rotate the tail switch again. AIBO resumes the repetition of the original sequence of actions again: stands up, sits down, lies down.
<p>Sensitivity of AIBO's head switch</p>	<ol style="list-style-type: none"> 1 Push the head gently to make AIBO look down. The horn light lights up green. 2 Push the head gently to make AIBO look up. The horn light lights up orange.
<p>Sensitivity of the color camera</p>	<ol style="list-style-type: none"> 1 Move the supplied pink ball close to the color camera (AIBO's mouth). When the camera detects the ball, the horn light lights up blue. If the ball is too close or too far, the camera may not be able to detect it. Adjust the distance between the ball and the camera.

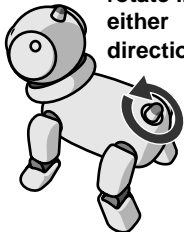
Item	Procedure
<p>Sensitivity of the distance sensor</p> <p>You can rotate in either direction</p> 	<ol style="list-style-type: none"> 1 Rotate the tail switch once. AIBO lies down with all legs sprawled out. 2 Place your hand or other object over the distance sensor (AIBO's nose). When the distance sensor detects the object, a beep is emitted. (When the volume level of the musical tone is set to mute, no beep is emitted.) The pitch of the beep changes depending on the distance between the object and the sensor. If the object is too close or too far, the sensor may not be able to detect it. Adjust the distance between the object and the sensor. 3 Rotate the tail switch again. AIBO resumes the repetition of the original sequence of actions: stands up, sits down, lies down.
<p>Pick-up mode</p>	<ol style="list-style-type: none"> 1 Pick AIBO up from the floor. AIBO stops moving, its legs become loose and the mode indicator turns on. If you pick it up too slowly, the legs may not become loose. In this case, keep holding AIBO and push the tail switch away from AIBO's head for three seconds. 2 Place AIBO on the floor or push up the tail switch towards AIBO's head for three seconds. AIBO resumes the repetition of the original sequence of actions: stands up, sits down, lies down.

Symptoms and remedies

If you experience any of the following difficulties, use this table to help you remedy the problem. Should any problem persist, contact the AIBO Customer Link (page 8).

Symptom	Cause/Remedy
AIBO does not move.	<p>AIBO has been picked up from the floor or an object is caught in one of AIBO's joints.</p> <p>→ Place AIBO on the floor and push the tail switch towards AIBO's head for three seconds. AIBO stops moving whenever it is picked up from the floor (the mode indicator lights up) or an object is caught in one of AIBO's joint (the mode indicator flashes).</p> <p>The battery pack is drained.</p> <p>→ Charge the battery pack (page 30). When the battery pack is completely drained, the back light turns off and AIBO stops moving.</p>
AIBO's ear came off.	<p>→ Align the center of AIBO's microphone with the center of the ear hole, and then insert the tabs on the back of AIBO's ear into the grooves on both sides of the microphone until the ear snaps into place.</p>

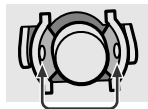
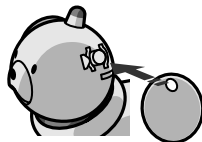

Grooves

Symptom	Cause/Remedy
AIBO does not react to release of the pause button.	<p>The battery pack is not inserted.</p> <p>→ Insert the battery pack (page 28). Restart AIBO by pressing the pause button again.</p> <p>The battery pack is drained.</p> <p>→ Charge the battery pack or replace with the charged one.</p> <p>The AC adapter is connected to the charging terminal of AIBO.</p> <p>→ Disconnect the AC adapter and press the pause button again.</p>
When you press the pause button, the back light flashes in orange and green alternately, and the beep sound is emitted.	<p>Heat may have built up in the battery pack.</p> <p>→ Wait for a while until the battery pack becomes cool.</p>
AIBO continues to emit a sad melody and does not move when the pause button is released.	<ul style="list-style-type: none"> • The insertion of a “Memory Stick” without any AIBO-ware. • The insertion of a “Memory Stick” that is not intended for AIBO ERS-311/312.
It takes a long time for AIBO to start moving.	<p>AIBO is loading the data from the “Memory Stick.” Wait for a while.</p>

Symptom	Cause/Remedy
AIBO tries to walk but it does not go forward.	<p>The floor may be slippery or the nap of the carpet is long.</p> <p>→ Place AIBO on a surface that is not too slippery, such as a carpet with a short nap.</p>
AIBO falls often.	<p>The floor may be too slippery, inclined or unstable.</p> <p>→ Place AIBO on a flat surface that is not too slippery.</p>
After picking AIBO up, it stops moving.	<p>AIBO stops moving whenever it is picked up from the floor.</p> <p>→ Check that the mode indicator is on, place AIBO on the floor, and then push up the tail switch towards the head for three seconds.</p>
The mode indicator is on or flashing and AIBO emits musical tones, but it does not walk.	<p>AIBO stops moving whenever it is picked up from the floor or an object is caught in one of AIBO's joints.</p> <p>→ Place AIBO on the floor, and then push up the tail switch towards the head for three seconds.</p>
The back light flashes in orange.	<p>There may be a problem with the battery pack.</p> <p>→ Check that the battery pack is inserted correctly. If the flashing of the back light persists, contact AIBO Customer Link (page 8).</p>

Symptom	Cause/Remedy
AIBO does not chase the supplied ball.	When no AIBO-ware “Memory Stick” is inserted, AIBO responds to the ball, but does not chase it.
The back light does not turn off when you press the pause button to make AIBO pause.	The internal application may not be terminated normally. → Remove the battery pack (page 44). Re-insert the battery pack and press the pause button again (page 41). If the BATT ▲ latch is inoperable, use the emergency release hole (page 25).
AIBO soon asks for charging even with a fully charged battery pack.	When the battery pack’s operating time has become noticeably short, it may have reached its end of life. Replace it with a new battery pack (page 44).
No musical tone is emitted from AIBO.	AIBO’s musical tone is muted. → Adjust the volume level (page 42).

Limited warranty (for the U.S.A. only)

SONY ELECTRONICS INC. (“SONY”) warrants this Product and its accessories against defects in material or workmanship as follows:

1. **PRODUCTS:** For a period of one (1) year from the date of purchase, SONY will, at its option, either repair or replace the defective parts and/or the Product (*i.e.*, AIBO) with new or rebuilt replacements. After this one (1) year period, you must pay all parts and labor charges.
2. **ACCESSORIES:** For a period of thirty (30) days from the date of purchase, SONY will, at its option, either repair or replace defective parts and/or accessories (*i.e.*, AC adapter and battery pack) with new or rebuilt replacements. After this thirty (30) day period, you must pay all parts and labor charges.
3. **REPAIRS:** For a period equal to the longer of (a) the remainder of the original limited warranty period on the original Product or accessory, or (b) for 90 days after the date of repair/replacement of Products or for 30 days after the date of repair/replacement of accessories, SONY will repair or replace defective parts, accessories and/or Products used in the repair or replacement of Products or accessories under this Limited Warranty with new or rebuilt replacements.

To obtain warranty service, you must first obtain an event number from AIBO Customer Link (page 8). You will need to return the Product and all accessories to SONY in the original carton, using the original packaging materials. All supplied accessories must be returned with the Product. SONY is not responsible for any damage during shipment arising from the failure to properly pack the Product or accessory being returned to SONY or from any damage caused by or resulting from the carrier’s handling. For information on returning your Product or accessories for warranty repair, please contact the AIBO Customer Link.

This Download from www.SonyManuals.com All Manuals Search And Download.

This warranty does not cover the cost of removal or reinstallation, cosmetic damage or damage due to acts of God, accident, misuse, abuse, negligence of, or to any part of the Product. This warranty does not cover lost profits, lost sales, loss of use of the Product, or other consequential loss or damage due to improper operation or maintenance, installation, connection to improper voltage supply, or attempted repair by anyone other than a facility authorized by SONY to service the Product. This warranty does not cover Products sold AS IS or WITH ALL FAULTS, or consumables (such as fuses). This warranty does not apply when the malfunction results from use of the Product in conjunction with accessories, products or ancillary or peripheral equipment not manufactured by SONY, and where it is determined by SONY that there is no fault with the Product itself.

SONY will pay shipping charges for all in-warranty service. However, if no trouble is found with the Product or accessory, if the trouble is from a non-covered charge or if it is determined that the warranty period has expired, you will be billed for the cost of shipping and handling.

This warranty is valid only in the United States.

Proof of purchase in the form of a bill of sale or receipted invoice which is evidence that the unit is within the Limited Warranty period must be presented to obtain warranty service.

This warranty is invalid if the factory applied serial number has been altered or removed from the Product.

REPAIR OR REPLACEMENT AS PROVIDED UNDER THIS WARRANTY IS THE EXCLUSIVE REMEDY OF THE CONSUMER. SONY SHALL NOT BE LIABLE FOR ANY INCIDENTAL OR CONSEQUENTIAL DAMAGES FOR BREACH OF ANY EXPRESSED OR IMPLIED WARRANTY ON THIS PRODUCT. EXCEPT TO THE EXTENT PROHIBITED BY APPLICABLE LAW, ANY IMPLIED WARRANTY OF MERCHANTABILITY OR FITNESS FOR A PARTICULAR PURPOSE ON THIS PRODUCT IS LIMITED IN DURATION TO THE DURATION OF THIS LIMITED WARRANTY.

Some states do not allow the exclusion or limitation of incidental or consequential damages, or allow limitations on how long an implied warranty lasts, so the above limitations or exclusions may not apply to you. This warranty gives you specific legal rights, and you may have other rights which vary from state to state.

For your convenience, SONY ELECTRONICS INC. has established telephone numbers for product information regarding the Entertainment Robot. Please call:

AIBO CUSTOMER LINK
1-800-427-2988

or write to: aibosupport@info.sel.sony.com

Other information about AIBO is also available on the internet site at:
www.aibo.com/

Service procedure (for the U.S.A. only)

- 1. Contact the AIBO Customer Link. The E-mail address is aibosupport@info.sel.sony.com and its toll free number is 1-800-427-2988.**
- 2. If the AIBO Customer Link determines that your unit needs repair, follow the procedure described below.**
 - The AIBO Customer Link will give you the event number, which is valid for ten days.
 - Following the procedure described on the label attached to the box, put AIBO and the designated accessories into the original box. If you did not keep the original box, the AIBO Customer Link will send a new box to you free of charge within the warranty period. The actual shipping and material cost will be charged to you after the warranty period.
 - Mark your event number on the top of the box and send it to the designated address. The AIBO Customer Link will designate the shipping method and pay the shipping charges within the warranty period; after the warranty period, you must pre-pay the shipping charges.
 - As soon as the repair is completed, your AIBO will be sent back to you. After the warranty period has expired, the actual shipping cost will be charged to you together with the repair cost.
- 3. Please understand that the AIBO Customer Link only accepts credit cards for all the charges of repair, shipping and material after the warranty period has expired.**

User registration

All users are registered based on information from the purchaser.

If a different person takes over this unit, please inform the "AIBO Customer Link" of the change.

Specifications

AIBO

CPU	64-bit RISC processor
Main memory	32MB
Supplied application media	“Memory Stick” for AIBO
Movable parts	Head: 3 degrees of freedom Leg: 3 degrees of freedom ×4 (15 degrees of freedom in total)
Inputs	Charging terminal
Input switches	VOLUME switch RESERVED switch
Video input	100,000-pixel CMOS image sensor
Audio input	Stereo microphones
Audio output	Speaker

Internal sensors

Infrared distance sensor
Acceleration sensor
Switches in the head, on the tail, and on the paws
Inclination sensor
Vibration sensor

Power consumption

Approx. 5 W (in normal mode)

Operable duration

Approx. 2.5 hours (when operated with a fully-charged ERA-301B1, in normal mode)

Dimensions Approx. 177 × 280 × 240 mm
(7 × 11 ¹/₈ × 9 ¹/₂ inches) (w/h/d)

Mass Approx. 1.5 kg (3 lb 5 oz)
(including the battery pack and the “Memory Stick”)

Operating temperature
5° C to 35° C (41° F to 95° F)

Operating humidity
10 % to 80 % (not condensed)

Operating wet-bulb temperature
Less than 29° C (84° F)

Storage temperature

-10° C to 60° C (-4° F to 140° F)

Storage humidity

10 % to 90 % (not condensed)

Storage wet-bulb temperature

Less than 29° C (84° F)

Stand

Dimensions Approx. 109 × 97 × 228 mm
(4 ³/₈ × 3 ⁷/₈ × 9 inches) (w/h/d)

Mass Approx. 180 g (6 oz)
(including the battery pack and the “Memory Stick”)

AC adapter

Input 120 V AC, 50 - 60 Hz, 0.75 A
(U.S.A. and Canada)
100 - 240V AC, 50 - 60 Hz,
0.85 - 0.46 A (other countries)

Output 16 V DC, 2.5 A

Operating temperature

5° C to 35° C (41° F to 95° F)
(temperature gradient less than 10° C (50° F)/hour)

Operating humidity

20% to 80% (not condensed), provided that humidity is less than 65% at 35° C (95° F)
(wet-bulb temperature: less than 29° C (84° F))

Storage temperature

-20° C to 60° C (-4° F to 140° F) (temperature gradient less than 10° C (50° F)/hour)

Storage humidity

10% to 90% (not condensed)

Dimensions Approx. 60 × 30 × 120 mm
(w/h/d) (Approx. 2 ³/₈ × 1 ³/₁₆ × 4 ³/₄ inches)

Mass Approx. 325 g (11.5 oz.)

Cord length DC cord: Approx. 1.8 m (70 ⁷/₈ inches)
AC power cord: 1.8 m (70 ⁷/₈ inches)

Lithium ion battery pack

Battery used Lithium ion type battery

Main output voltage

7.4 V DC

Capacity 1700 mAh

Operating temperature

5°C to 40°C (41°F to 104°F)
(temperature gradient less
than 10°C (50°F)/hour)

Operating humidity

10% to 80% (not condensed)

Operating wet-bulb temperature

Less than 29°C (84°F)

Storage temperature

-20°C to 60°C (-4°F to
140°F) (temperature gradient
less than 10°C (50°F)/hour)

Storage humidity

10% to 90% (not condensed)

Storage wet-bulb temperature

Less than 35°C (95°F)

Dimensions Approx. 72 × 53.6 × 21 mm
(Approx. 2 ⁷/₈ × 2 ¹/₈ × 27/₃₂
inches) (w/h/d)

Mass Approx. 112 g (4 oz)

Design and specifications are subject
to change without notice.

Supplied accessories

See page 21.

Index

A

AC adapter	21, 30
AC adapter conversion plug	21, 30
AIBO	
Cleaning	50
Handling	48
Pausing	41
Starting up	39
AIBO Customer Link	8, 61, 62
AIBO-ware	20

B

Back light	23, 32
BATT ▲ latch	25, 45
Battery pack	
Charging	30
Handling	50
Inserting	28
Insertion slot	25
Replacing	44

C

Charging terminal	25, 31
Clinic mode	51
Color camera	23

D

Decorative plate	26
Distance sensor	23

E

Emergency release hole	25
Energy Station Core	33

H

Head	23
Head switch	52
Horn light	23

M

“Memory Stick”	
Access indicator	25, 38
Inserting	36
Insertion slot	25
▲ button	25, 38
Removing	38
Mode indicator	23

P

Pause button	23, 40, 41
Pause mode	36, 40-42
Paw switches	23

S

Shutter for charging terminal ...	24, 31
Speaker	23
Stand	21, 26
Stereo microphone	23

T

Tail switch	23
-------------------	----

V

Volume level	42
VOLUME switch.....	25, 43

Informations de sécurité

AVERTISSEMENT

- Pour prévenir tout risque d'incendie ou d'électrocution, n'exposez pas ce robot à la pluie ni à l'humidité.
- Pour éviter tout risque d'électrocution, n'ouvrez pas le boîtier. Confiez l'entretien de ce robot exclusivement à un personnel qualifié. (Consultez la liaison clients AIBO.) (page 5)
- Vérifiez périodiquement si l'adaptateur secteur ne présente pas des conditions susceptibles de provoquer un incendie, des décharges électriques ou des blessures aux personnes (câbles, lames ou boîtier endommagés) et, en présence de telles conditions, l'adaptateur secteur ne peut plus être utilisé avant son remplacement.
- Ce robot n'est pas destiné ou n'est pas recommandé pour les enfants de moins de 8 ans.
- Le robot doit uniquement être utilisé avec l'adaptateur secteur recommandé (ERA-201P1).
- L'adaptateur secteur n'est pas un jouet.
- Les petites pièces peuvent être avalées.
- Si le câble flexible externe ou le cordon est endommagé, il doit être remplacé ou réparé par le fabricant, un agent d'entretien habilité ou toute personne de qualification similaire, afin de prévenir tout danger.
- Tous les matériaux destinés à attacher et emballer AIBO ne font pas partie du robot et ne doivent pas être laissés à la portée des enfants.
- Pour plus d'informations concernant l'adaptateur secteur, la station et la batterie ion lithium, veuillez vous référer aux manuels fournis séparément.

ELIMINATION DES BATTERIES ION LITHIUM

- ! Ne manipulez pas des batteries ion lithium qui fuient ou sont endommagées.
- ! Risque d'explosion si la batterie n'est pas remplacée correctement.
Remplacez-la uniquement par une batterie ERA-301B1. Eliminez les batteries usagées conformément aux instructions du fabricant.
- ! La batterie utilisée dans ce robot présente un risque d'incendie ou de brûlure par des substances chimiques si elle est manipulée de manière inappropriée. Ne la désassemblez pas, ne l'exposez pas à des températures supérieures à 60 °C (140 °F) et ne l'incinerez pas. Eliminez la batterie usagée rapidement. Ne la laissez pas à la portée des enfants. Ne la désassemblez pas et ne la jetez pas au feu.

Les piles et accumulateurs doivent faire l'objet d'une collecte séparée.



Informations sur les réglementations

Ce produit a été testé et jugé conforme aux normes de sécurité suivantes.

Directive sur les jouets 88/378/EEC, EN50088/96 + A1/96 + A2/97, EN71-1/98, DIN EN71-2/01.94, DIN EN71-3/03.95

Directive EMC 89/336/EEC

EMI EN55022/98, EN55014/93 + A1/97 + A2/99, EN50081-1/92

EMS : EN55024/98, EN55014-2/97, EN61000-3-2/95, EN61000-3-3/95, EN50082-1/97

L'adaptateur secteur et la batterie ion lithium ont été testés ensemble en tant que système et se sont révélés conformes aux normes de sécurité suivantes:

LVD 73/23/EEC + 93/68/EEC

EN60950/92 + A1/93 + A2/93 + A3/95 + A4/97 + A11/97

EN60065/98

EN61558-1/97 + A1/98

EN61558-2-7/97

Remarques concernant la conformité du marquage (EMC)

- a) Cet appareil est conforme à EN55022 Classe B numérique pour une utilisation dans les zones suivantes : résidentielle, commerciale et industrielle légère.
- b) Ce produit est conforme à la Directive européenne suivante :
89/336/EEC (Directive EMC)

SONY®

Sony Corporation

6-7-35 Kitashinagawa, Shinagawa-ku, Tokyo 141-0001 JAPAN

Veillez conserver toutes ces informations pour référence.

Assistance clientèle

Comment contacter la liaison clients AIBO?

Aux États-Unis et au Canada

+1-800-427-2988 (U.S.A.)

Adresse E-mail: aibosupport@info.sel.sony.com

En Europe

Contact français : +33(0)-1-5569-5117

Contact anglais : +44(0)-20-7365-2937

Contact allemand : +49(0)-69-9508-6309

Adresse E-mail : aibo@sonystyle-europe.com

En Australie

+1300-36-2426 (appel gratuit en Australie)

Adresse E-mail: cicci@ap.sony.com

A Hong Kong

+852-2345-2966

Adresse E-mail : aibo_helpdesk@shk.sony.com.hk

A Singapour

+65-473-8500

Adresse E-mail : AIBO.Link@ap.sony.com

©2001 Sony Corporation. Toute reproduction totale ou partielle sans autorisation écrite préalable est interdite. Tous droits réservés.

Download from www.Somanuals.com. All Manuals Search And Download.

Table des matières

Introduction

Présentation d'AIBO	10
ERS-311/312	11
Vérification des accessoires fournis	13
Index des composants et commandes	14
Apparence d'AIBO	14
Intérieur d'AIBO	16
Support	18

Charge de la batterie

Insertion de la batterie	20
Charge de la batterie	22

Jouer avec AIBO

Insérer ou retirer un "Memory Stick"	28
Insérer un "Memory Stick"	28
Retirer le "Memory Stick"	30
Démarrage d'AIBO	31

Lorsque vous ne jouez pas avec AIBO	33
Mettre AIBO en pause	33
Réglage du niveau sonore des tonalités musicales	34
Remplacement de la batterie	36

Informations complémentaires

Remarques sur l'utilisation	40
Manipulation d'AIBO	40
Condensation d'humidité.....	41
Manipulation de l'adaptateur secteur	42
Manipulation de la batterie	42
Nettoyage	42
Dépannage	43
Mode clinique	43
Passage d'AIBO en mode clinique	43
Liste de contrôle pour le mode clinique	44
Symptômes et remèdes	47
Spécifications	51
Index	54

Introduction

Ce chapitre vous présente le robot de compagnie AIBO
ERS-311/312.



Présentation d'AIBO



“AIBO” est le nom donné au robot de compagnie conçu par Sony. Développé pour encourager l’interaction entre l’homme et le robot, AIBO crée et vous initie à de nouveaux plaisirs et à de nouveaux modes de vie.

Le nom “AIBO” est un acronyme formé avec les mots “A.I.” (Artificial Intelligence, intelligence artificielle en français), “eye” (yeux) et “robot”. En japonais, le terme “aibô” signifie “partenaire” ou “copain”.

Consultez la page d’accueil: <http://www.aibo.com/> pour prendre connaissance des nouveautés concernant AIBO.

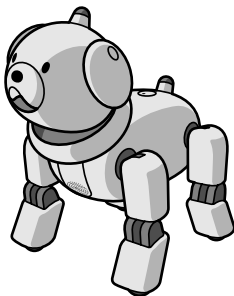

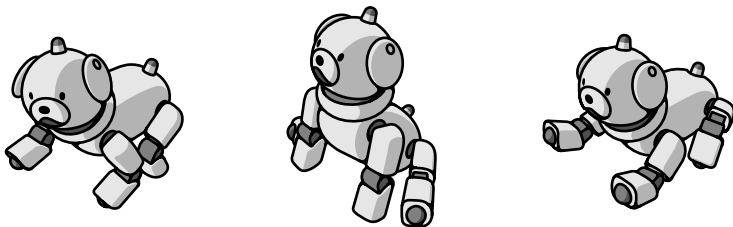

ERS-311/312

Pour vivre en harmonie, l'AIBO ERS-311/312 a été conçu avec quatre pattes, une tête et une queue et un total de quinze moteurs internes qui lui permettent de marcher, de s'asseoir ou de se coucher de manière naturelle. Il peut aussi utiliser sa corne lumineuse pour exprimer ses émotions.



“OPEN-R” est l’interface standard du robot de compagnie pour lequel Sony mène une campagne active. Cette interface étend les capacités du robot de compagnie par le biais d’une combinaison flexible de matériel et de logiciels interchangeables en vue de diverses applications. L’AIBO ERS-311/312 est conforme à OPEN-R version 1.1.1.

“AIBO”, le logo aibo ®, “OPEN-R” et le logo OPEN-R  sont des marques de fabrique de Sony Corporation. “Memory Stick”, **“MEMORY STICK”** et  sont des marques de fabrique de Sony Corporation. Le symbole “™” a été omis dans ce manuel.

Download from www.Somanuals.com. All Manuals Search And Download.

“Memory Stick” d’AIBO-ware

Pour jouer avec un AIBO ERS-311/312, il doit être doté d’un “Memory Stick” AIBO-ware en option, dont une variété est disponible, selon la manière dont vous souhaitez jouer avec votre AIBO. Le AIBO-ware chargé à partir d’un “Memory Stick” sert d’esprit à l’AIBO et détermine son caractère et ses fonctions.

- Un “Memory Stick” AIBO-ware est un “Memory Stick” créé uniquement pour AIBO, contenant un logiciel d’application pour son fonctionnement.
- Avant d’acheter un “Memory Stick” AIBO-ware, vérifiez que l’AIBO-ware est compatible avec votre modèle AIBO.

AIBO

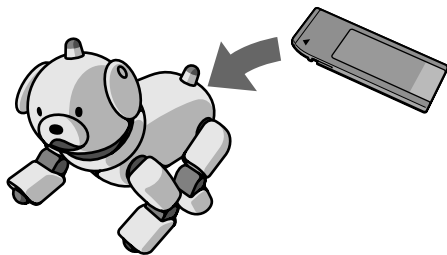

“Memory Stick” AIBO-ware (non fourni)

Vous pouvez sélectionner différents AIBO-ware, selon la manière dont vous souhaitez jouer avec AIBO. Par exemple, il y a un AIBO-ware qui permet d’éduquer AIBO ou pour lui donner un caractère différent.

Remarque

Si vous démarrez AIBO sans insérer de “Memory Stick” AIBO-ware, AIBO passe en mode clinique de contrôle de ses capteurs et autres pièces (page 43).

Vérification des accessoires fournis

Assurez-vous de la présence des éléments suivants dans la boîte avant de jouer avec AIBO.

■ Adaptateur secteur ERA-201P1 (1)

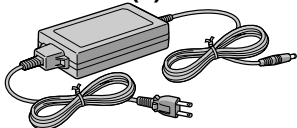

■ Fiche de conversion de l'adaptateur secteur* (1)



■ Batterie ion lithium ERA-301B1 (1)

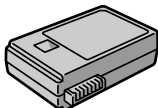

■ Support (1)



■ Balle rose (1)



■ Documentation

- Instructions relatives au fonctionnement d'AIBO
- Félicitations pour le nouveau propriétaire d'un AIBO

* Conservez des cartes avec bande magnétique ou supports d'enregistrement magnétiques loin de la fiche de conversion de l'adaptateur secteur. Les données sur de tels supports pourraient être effacées par l'aimant dans la fiche de conversion.

Index des composants et commandes

Apparence
d'AIBO

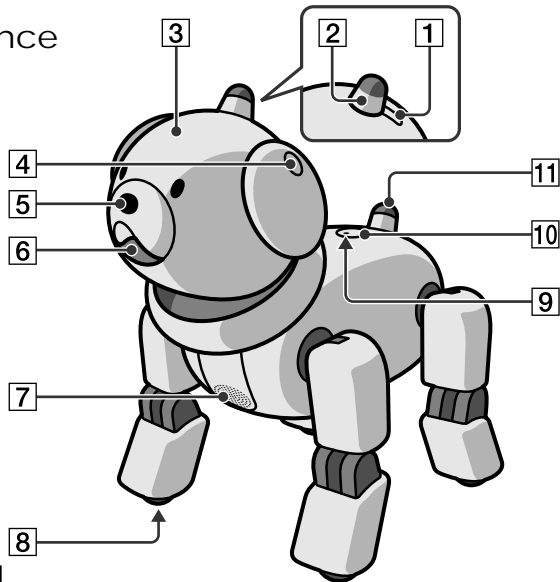

Remarques

- Ne collez pas d'autocollants sur la caméra couleur (6) ou le capteur de distance (5) d'AIBO.
- Ne collez pas d'autocollants et n'insérez rien dans les articulations d'AIBO ou toute autre pièce mobile.
- Saisissez fermement AIBO par le dos (page 31) pour le soulever. Ne le prenez jamais par sa tête, ses oreilles, son collier, ses jambes ou sa queue.
- La zone grise entre le menton d'AIBO et le collier n'est pas un commutateur. N'insérez pas les doigts dans cette zone, car ils pourraient être coincés et causer des dommages à AIBO.

1 **Indicateur de mode (situé derrière la corne)**

Indique le mode de fonctionnement d'AIBO.

2 **Corne lumineuse**

S'allume en différentes couleurs pour indiquer l'état émotionnel d'AIBO.

3 **Tête**

Un commutateur dans le tête d'AIBO détecte le mouvement quand vous poussez légèrement la tête d'AIBO vers le haut ou le bas.

4 **Microphone stéréo**

Permet à AIBO de collecter les sons environnants.

5 **Capteur de distance**

AIBO utilise ce capteur pour mesurer sa distance à un objet.

6 **Caméra couleur**

Permet à AIBO de reconnaître les objets par leur couleur, leur forme et leurs mouvements.

7 **Haut-parleur**

Emet différentes tonalités musicales et des effets sonores.

8 **Commutateurs de patte**

Placés sur le dessous de chaque patte.

9 **Rétro-éclairage**

- S'allume en vert quand AIBO est en mode actif.
- Clignote en vert quand AIBO se prépare pour le mode pause.
- S'allume en orange pendant la charge de la batterie interne.
- Clignote en orange si une erreur est survenue pendant la charge.
- S'éteint quand AIBO est en mode pause ou quand la batterie est entièrement chargée.

10 **Touche pause**

Appuyez pour activer AIBO ou pour le mettre en mode pause.

11 **Commutateur de queue**

Sert à donner des ordres à AIBO. Il peut être poussé dans quatre directions. Les ordres donnés via la queue varient selon l'AIBO-ware utilisé.

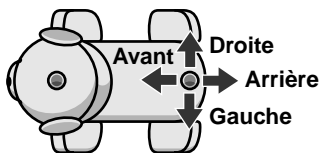
Déplacement dans quatre directions

Intérieur d'AIBO

L'illustration montre AIBO, son couvercle retiré.

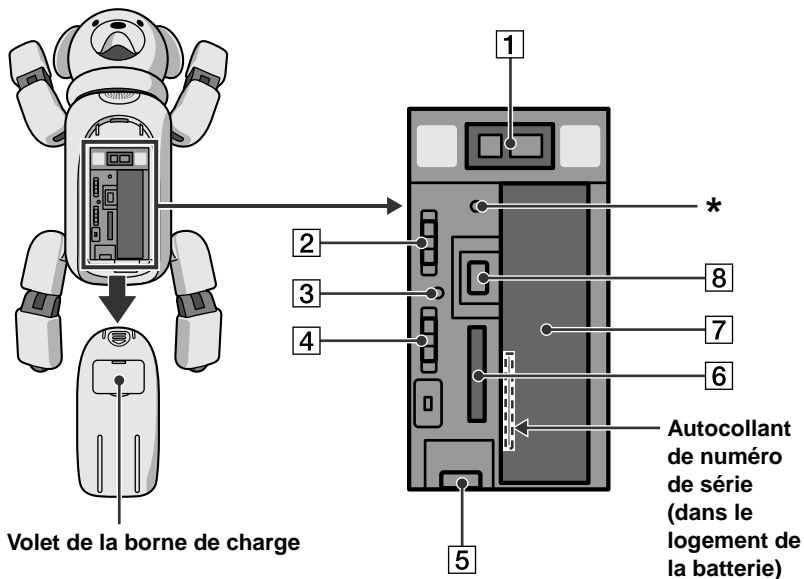

Remarque

Ne touchez pas la borne de charge avec les doigts. Elle pourrait être salie, ce qui entraînerait un mauvais contact.

- 1 Borne de charge**

Raccordez-y l'adaptateur secteur fourni avec la fiche de conversion de l'adaptateur secteur fournie. Quand AIBO est placé sur le support fourni avec une station d'alimentation centrale en option installée, cette borne touche directement la batterie interne d'AIBO pour la charger.
 - 2 Curseur VOLUME**

Ajuste le volume du haut-parleur à quatre niveaux, assourdissement y compris.
 - 3 Témoin d'accès "Memory Stick"**

S'allume quand AIBO accède au "Memory Stick". Pendant ce temps, la touche ▲ et le verrou BATT ▲ sont désactivés. N'essayez pas de retirer le "Memory Stick" quand ce témoin est allumé.
 - 4 Commutateur RESERVED**

Ce commutateur est réservé pour des fonctions à ajouter dans l'avenir.
 - 5 Verrou BATT ▲**

Basculez ce verrou vers la queue d'AIBO pour retirer la batterie.
 - 6 Fente d'insertion pour "Memory Stick"**

Insérez le "Memory Stick" AIBO-ware (non fourni) dans cette fente.
 - 7 Fente d'insertion de batterie**

Insérez la batterie ion lithium fournie ou une batterie en option dans cette fente.
 - 8 Touche ▲**

Appuyez pour retirer le "Memory Stick".
- * Trou de libération d'urgence**
Quand le "Memory Stick" ou la batterie ne peuvent pas être retirés à cause d'un problème mécanique etc., insérez un objet pointu dans ce trou et poussez. N'utilisez pas d'objet pouvant se casser comme un cure-dent. N'utilisez pas ce trou en situation normale.

Support

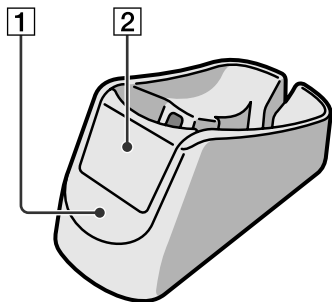

1 Support

Placez AIBO sur le support quand il est en mode pause ou pendant la charge.

2 Plaque décorative

Retirez cette plaque quand la station d'alimentation centrale en option est fixée au support.

Remarque

Le support fourni est prévu uniquement pour l'AIBO ERS-311/312.

Charge de la batterie

Ce chapitre explique comment charger la batterie d'AIBO.



Insertion de la batterie

La batterie fournie avec AIBO est partiellement chargée. Il est recommandé de la charger complètement avant de jouer avec AIBO. Pour la charger, insérez-la d'abord comme indiqué ci-dessous.

- 1 **Saisissez fermement AIBO par le corps, retournez-le et retirez son couvercle en poussant la marque ▲ vers sa queue.**

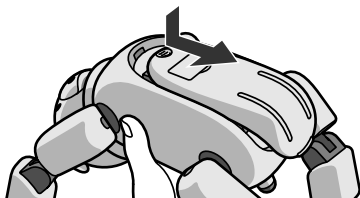

Remarques

- Soulevez AIBO en le saisissant par le corps, et non par ses extrémités. Ne tenez pas AIBO par son collier. Vos doigts pourraient être coincés entre le collier et la tête ou le corps d'AIBO.
- La surface d'AIBO est très lisse. Prenez garde de ne pas faire tomber AIBO en le soulevant.
- Ne touchez pas la borne de charge avec les doigts. Elle pourrait être salie, ce qui entraînerait un mauvais contact.
- Utilisez uniquement la batterie ERA-301B1 fournie.

-
- 2 Insérez la batterie fournie dans le sens de la flèche jusqu'au déclic de mise en place, puis remettez le couvercle en place.

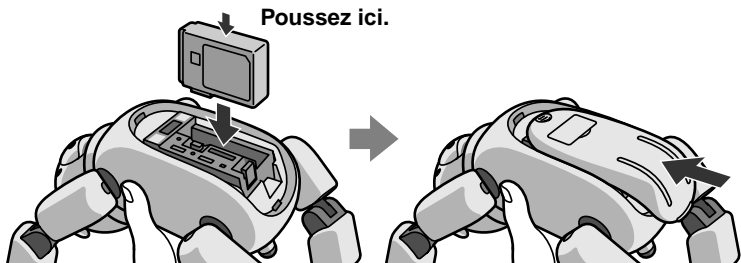

Voir la page 36 pour les détails sur le retrait de la batterie.

Charge de la batterie

Vous pouvez utiliser l'adaptateur secteur et la fiche de conversion fournis pour charger la batterie quand elle est insérée dans AIBO. Il est recommandé de charger la batterie à température ambiante (10 à 30°C (50 à 86°F)). A température ambiante, la charge complète exige environ 2 heures.

- 1 Raccordez fermement l'adaptateur secteur à la fiche de conversion de l'adaptateur secteur.**

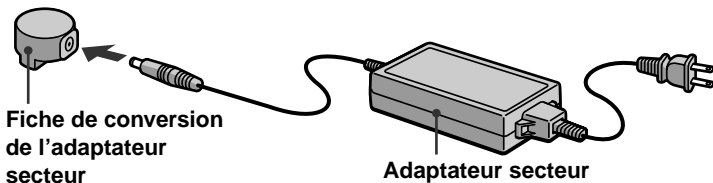

-
- 2 Ouvrez le volet de la borne de charge sur le couvercle (1) et raccordez la fiche de conversion à la borne de charge (2).**

La fiche de conversion se fixe par aimant.

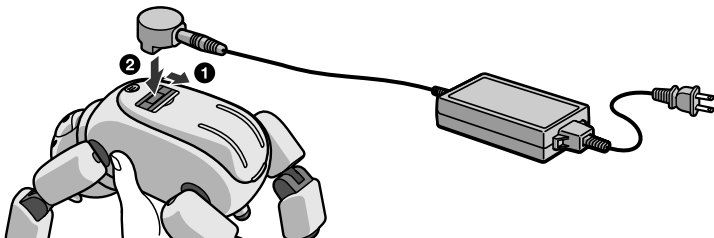

Remarque

Ne retirez pas le couvercle quand la fiche de conversion est attachée. Cela pourrait empêcher son raccordement correct à la borne.

-
- 3 La fiche de conversion fixée, placez AIBO sur le support comme indiqué ci-dessous.**

N'oubliez pas de passer le cordon de l'adaptateur secteur par la cannelure et de le sortir à l'arrière du support.

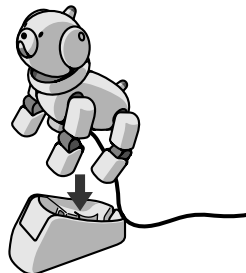

4 Branchez l'adaptateur secteur sur une prise murale.

Quand AIBO est raccordé à l'adaptateur secteur, il ne passera pas en mode actif même si vous appuyez sur la touche pause.

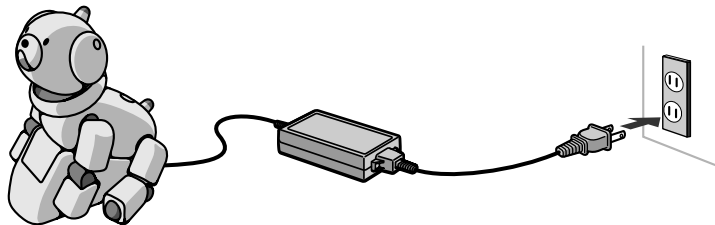

Pendant la charge

Le rétro-éclairage s'allume en orange.

Quand la charge est terminée

Le rétro-éclairage s'éteint.

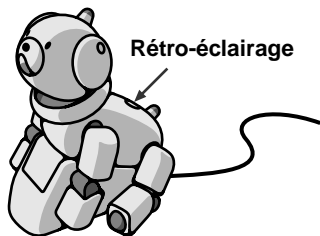

Remarques

- Si le rétro-éclairage clignote en orange pendant la charge de la batterie, vérifiez si la batterie est insérée correctement. Si le clignotement persiste, contactez la liaison clients AIBO (page 5).
- Si vous raccordez l'adaptateur secteur à AIBO quand il est en mode actif, AIBO passera automatiquement en mode pause et la charge de la batterie commencera.
- En retirant la fiche de conversion de l'adaptateur secteur d'AIBO, saisissez bien la fiche pour la retirer.
- Après le retrait de la fiche de conversion, refermez bien le volet de la borne de charge.

■ Emploi de la station d'alimentation centrale ERA-301P2 (non fournie)

Quand la station d'alimentation centrale en option est fixée au support, la batterie interne d'AIBO peut être chargée en plaçant simplement AIBO sur le support.

Station d'alimentation centrale

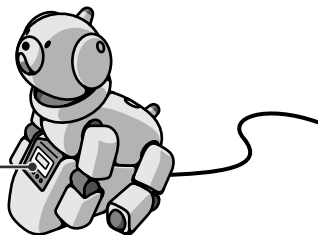

Jouer avec AIBO

Ce chapitre explique les procédures requises pour jouer avec AIBO, telles qu'insertion du "Memory Stick" AIBO-ware, ajustement du volume des tonalités musicales et remplacement de la batterie. Notez que l'AIBO-ware en option est nécessaire pour jouer avec AIBO.

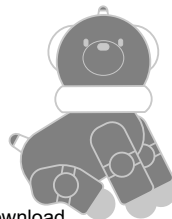

Insérer ou retirer un "Memory Stick"

Pour jouer avec AIBO, insérez un "Memory Stick" en option dans AIBO. Voir le Guide de l'utilisateur fourni avec le "Memory Stick" AIBO-ware concerné pour les détails. Si vous démarrez AIBO sans insérer de "Memory Stick" AIBO-ware, AIBO passe en mode clinique de contrôle de ses capteurs et autres pièces (page 43).

Insérer un "Memory Stick"

Insérez le "Memory Stick" seulement après avoir mis AIBO en pause. Le rétro-éclairage s'éteint quand AIBO est en mode pause.

- 1 Saisissez fermement AIBO par le corps, retournez-le et retirez son couvercle en poussant la marque ▲ vers sa queue.**

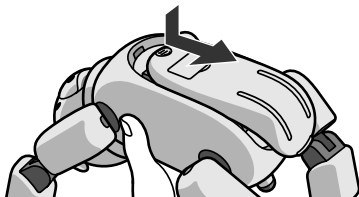

Remarques

- Soulevez AIBO en le saisissant par le corps, et non par ses extrémités. Ne tenez pas AIBO par son collier. Vos doigts pourraient être coincés entre le collier et la tête ou le corps d'AIBO.
- La surface d'AIBO est très lisse. Prenez garde de ne pas faire tomber AIBO en le soulevant.
- Ne touchez pas la borne de charge avec les doigts. Elle pourrait être salie, ce qui entraînerait un mauvais contact.

2 Insérez le “Memory Stick” et remettez le couvercle en place.

La marque ▼ pointée vers le bas et le coin arrondi face à la queue, insérez le “Memory Stick” dans la fente d’insertion pour “Memory Stick” jusqu’au déclic de mise en place.

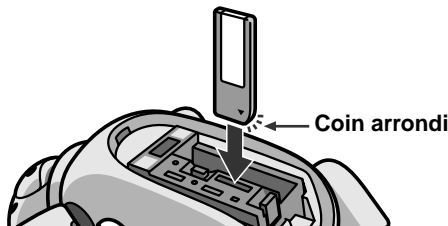

Retirer le “Memory Stick”

Avant de retirer le “Memory Stick” d’AIBO, appuyez sur la touche pause sur le dos d’AIBO pour le mettre en pause, puis retirez le couvercle pour confirmer que le témoin d’accès “Memory Stick” est éteint.

Appuyez sur la touche ▲ à l’intérieur d’AIBO, puis retirez le “Memory Stick”.

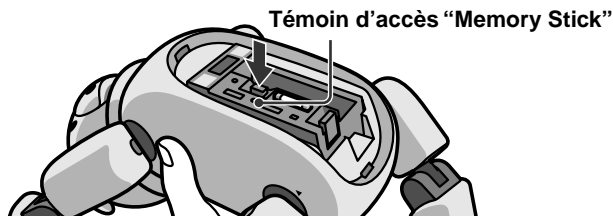

Remarque

Le “Memory Stick” ne peut pas être retiré quand le témoin d’accès “Memory Stick” est allumé en rouge. N’essayez pas de retirer le “Memory Stick” de force pendant ce temps.

Démarrage d'AIBO

1 Placez AIBO sur le sol comme indiqué ci-dessous.

Placez-le sur une surface plane et non glissante, comme une moquette rase.

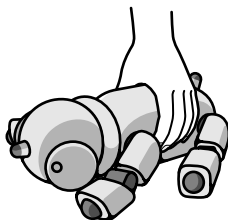

Remarques

- Si vous placez AIBO sur un sol glissant ou une moquette à longs poils, il aura tendance à tomber souvent, à ne pas avancer ou à se bloquer.
- Placez bien AIBO sur le sol comme indiqué ci-dessus. Vous éviterez ainsi qu'AIBO ne bouge de façon imprévue et ne subisse de dommages quand vous appuyez et libérez la touche pause pour le démarrer.

2 **Pressez et relâchez la touche pause sur le dos d'AIBO.**

Le mode pause d'AIBO est annulé et le rétro-éclairage s'allume en vert. Attendez un peu qu'AIBO se mette à bouger sous le contrôle du "Memory Stick" AIBO-ware inséré.

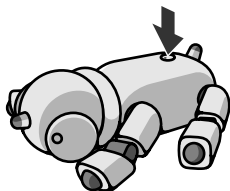

Remarque

Appuyez sur la touche pause sur le dos d'AIBO si une anomalie a lieu ou si vous coincez le doigt dans une articulation d'AIBO.

Pour les détails pour jouer avec AIBO à partir de maintenant

Voir le Guide de l'utilisateur fourni avec l'AIBO-ware.

Lorsque vous ne jouez pas avec AIBO

Nous vous recommandons de charger la batterie (page 22) pour qu'AIBO soit prêt à jouer à tout moment.

Mettre AIBO en pause

Appuyez sur la touche pause sur le dos d'AIBO.

Le rétro-éclairage clignote en vert, puis s'éteint un moment. Placez AIBO sur le support à ce moment-là.

Remarques

- Avant de placer AIBO sur le support, n'oubliez pas d'appuyer sur la touche pause sur son dos pour le mettre en pause. Si AIBO est en mode actif quand il est placé sur le support, il peut bouger, se renverser et s'endommager.
- La batterie ne se chargera pas si vous placez simplement AIBO sur le support sans appuyer sur la touche pause.

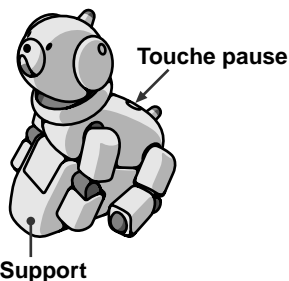

Réglage du niveau sonore des tonalités musicales

Appuyez sur la touche pause sur le dos d'AIBO pour le mettre en pause avant de régler le niveau sonore.

- 1 Saisissez fermement AIBO par le corps, retournez-le et retirez son couvercle en poussant la marque ▲ vers sa queue.

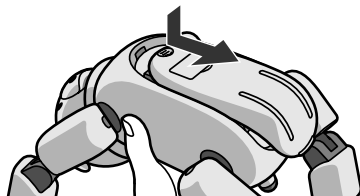

Remarques

- Soulevez AIBO en le saisissant par le corps, et non par ses extrémités. Ne tenez pas AIBO par son collier. Vos doigts pourraient être coincés entre le collier et la tête ou le corps d'AIBO.
- La surface d'AIBO est très lisse. Prenez garde de ne pas faire tomber AIBO en le soulevant.
- Ne touchez pas la borne de charge avec les doigts. Elle pourrait être salie, ce qui entraînerait un mauvais contact.

2 **Faites glisser le curseur VOLUME pour ajuster le niveau sonore, puis remettez le couvercle en place.**

Pour augmenter le niveau sonore, glissez le curseur vers la position +; pour le diminuer, glissez-le vers la position -. A sa libération, le curseur revient en position centrale.

Il y a quatre niveaux sonores, assourdissement y compris. A chaque glissement du curseur, le niveau sonore augmente ou diminue d'un niveau.

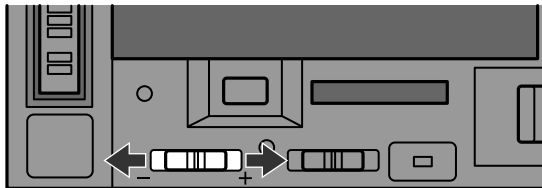

Remplacement de la batterie

Il est possible d'utiliser l'adaptateur secteur et la fiche de conversion fournis pour charger la batterie quand celle-ci est toujours insérée dans AIBO. Vous pouvez aussi remplacer la batterie dans AIBO par une batterie chargée.

Remarque

Utilisez uniquement la batterie ERA-301B1 fournie.

- 1 Appuyez sur la touche pause et attendez que le rétro-éclairage s'éteigne.

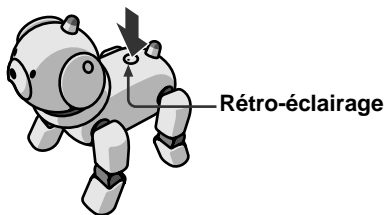

Remarque

Quand AIBO accède au "Memory Stick", le témoin d'accès "Memory Stick" s'allume en rouge. Pendant ce temps, le verrou BATT ▲ et la touche ▲ sont désactivés, et la batterie et "Memory Stick" ne peuvent pas être retirés jusqu'à l'achèvement de la procédure de sauvegarde des données. N'essayez pas de retirer le "Memory Stick" de force pendant ce temps.

-
- 2 Saisissez fermement AIBO par le corps, retournez-le et retirez son couvercle en poussant la marque ▲ vers sa queue.



Remarques

- Soulevez AIBO en le saisissant par le corps, et non par ses extrémités. Ne tenez pas AIBO par son collier. Vos doigts pourraient être coincés entre le collier et la tête ou le corps d'AIBO.
- La surface d'AIBO est très lisse. Prenez garde de ne pas faire tomber AIBO en le soulevant.
- Ne touchez pas la borne de charge avec les doigts. Elle pourrait être salie, ce qui entraînerait un mauvais contact.

-
- 3 Basculez le verrou BATT ▲ vers la queue d'AIBO pour retirer la batterie.

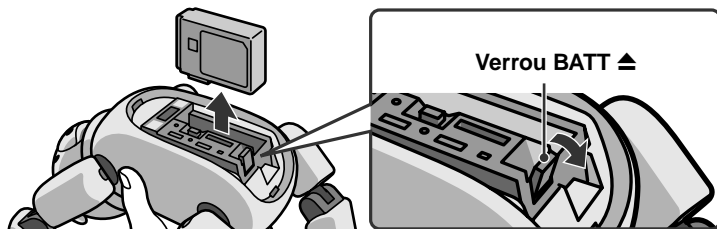

Remarques

- Au retrait de la batterie, tenez-la fermement pour qu'elle ne tombe pas.
- Quand le témoin d'accès "Memory Stick" est allumé, la batterie est bloquée. La retirer de force à ce moment-là peut endommager AIBO.

4 Insérez la batterie fournie dans le sens de la flèche jusqu'au dé clic de mise en place, puis remettez le couvercle en place.

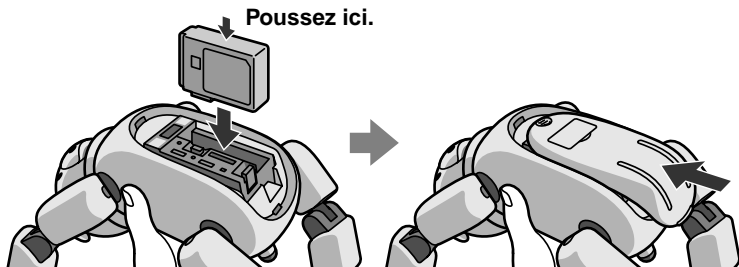

5 Placez AIBO sur le sol comme indiqué ci-dessous.

Remarque

Placez bien AIBO sur le sol comme indiqué à droite. Vous éviterez ainsi qu'AIBO ne bouge de façon imprévue et ne subisse de dommages quand vous appuyez et libérez la touche pause pour le démarrer.

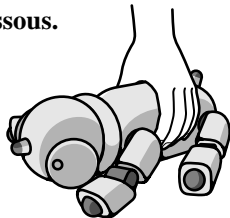

Informations complémentaires

Ce chapitre présente des remarques sur l'utilisation d'AIBO, un guide de dépannage et d'autres informations concernant AIBO.



Remarques sur l'utilisation

Prenez les précautions suivantes pour empêcher toute détérioration d'AIBO et de ses accessoires.

Manipulation d'AIBO

- Ne pas utiliser AIBO à des emplacements soumis à des vibrations, sur un plan incliné ou à un endroit où il pourrait tomber.
- Ne pas appuyer fort sur AIBO avec la main ou le coude.
- Ne pas faire tomber et ne pas secouer AIBO car cela peut l'endommager ou provoquer la perte des données sauvegardées dans le "Memory Stick".
- Ne pas toucher directement la borne de charge de la main. Cela pourrait la salir et provoquer un mauvais contact.
- Soulever AIBO en le saisissant par le corps, et non par ses extrémités, comme la tête, les oreilles, le collier, la queue ou les pattes. Ne pas balancer ni tordre AIBO.
- Ne pas laisser AIBO à un emplacement surchauffé comme une voiture garée en plein soleil, car il pourrait se déformer ou se détériorer.
- Ne laisser aucun corps étranger, comme des trombones, pénétrer dans AIBO ou ses articulations.
- Ne pas utiliser AIBO en extérieur. Sinon, de l'humidité ou des matières étrangères pourraient pénétrer dans AIBO et l'abîmer.
- Ne pas utiliser AIBO sur du béton ou une autre surface dure, car cela pourrait l'abîmer.
- Empêcher qu'AIBO soit mouillé.
- Ne pas exercer de force pour interférer avec des mouvements d'AIBO.
- Ne pas toucher la lentille de la caméra couleur ou le capteur de distance directement avec la main.

- Ne pas coller d'autocollants sur la caméra couleur ou le capteur de distance.
- Ne pas pointer la caméra couleur en direction du soleil, qu'AIBO soit sous tension ou non, car elle pourrait être endommagée.
- Ne pas huiler les articulations ou d'autres parties mobiles d'AIBO.
- Ne pas appliquer d'autocollants sur les pièces mobiles d'AIBO et ne rien insérer entre elles, car cela pourrait gêner les mouvements d'AIBO.
- Ne pas désassembler ou trafiquer AIBO.
- Au transport d'AIBO, le placer dans une boîte capitonnée comme celle dans laquelle il a été livré pour protéger son corps, sa tête, sa queue et ses pattes contre tout dommage éventuel.
- Ne pas utiliser AIBO à un emplacement soumis à de puissantes ondes électromagnétiques ou des rayons X.
- Ne pas placer une carte avec bande magnétique ou un support d'enregistrement magnétique près de la fiche de conversion de l'adaptateur secteur. L'aimant à l'intérieur de la fiche de conversion pourrait effacer les données enregistrées sur le support magnétique.
- Les applications AIBO-ware conçues pour l'ERS-110/111 ne sont pas utilisables avec l'ERS-311/312.
- L'ERS-311/312 peut ne pas fonctionner avec certaines applications AIBO-ware conçues pour l'ERS-210. Et même s'il est opérable, il peut y avoir des limites pour certaines fonctions.

Condensation d'humidité

Si AIBO est amené directement d'un endroit froid à un endroit chaud, de l'humidité pourra se condenser à l'intérieur et à l'extérieur d'AIBO, provoquant des dommages. En cas de condensation d'humidité, attendre environ une heure avant de faire fonctionner AIBO.

Manipulation de l'adaptateur secteur

- Utiliser uniquement l'adaptateur secteur fourni pour charger la batterie d'AIBO. L'emploi d'un autre adaptateur pourrait endommager AIBO.
- Ne pas brancher l'adaptateur secteur sur des transformateurs électroniques conçus pour les voyageurs, car cela pourrait provoquer une surchauffe ou la dégradation d'AIBO.

Manipulation de la batterie

- Ne pas exposer la batterie à des températures supérieures à 45°C (113°F), comme par exemple dans une voiture garée en plein soleil.
- Ne pas laisser des matières étrangères comme la poussière ou le sable pénétrer dans les bornes.
- Si AIBO doit rester inutilisé pendant une période prolongée, en retirer la batterie et la ranger à un endroit sec et frais.
- La batterie se décharge en continu même si elle n'est pas utilisée. La charger juste avant d'utiliser AIBO.
- Ne pas faire tomber la batterie ni placer d'objet lourd dessus. Ne pas la soumettre à une forte pression ni à un choc physique.

Nettoyage

- Nettoyer AIBO avec un chiffon propre, sec et doux.
- Ne pas utiliser de solvant volatil susceptible d'endommager la finition d'AIBO.
- Lire les instructions en cas de nettoyage avec un chiffon imprégné de produit chimique.

Dépannage

Avant de contacter la liaison clients AIBO pour un problème, nous vous recommandons d'utiliser le mode clinique pour contrôler l'équilibre et les capteurs d'AIBO, et de consulter "Symptômes et remèdes" (page 47).

Mode clinique

Si vous démarrez AIBO sans insérer de "Memory Stick" AIBO-ware, AIBO passe en mode clinique où ses capteurs et autres pièces sont contrôlés. Le témoin de mode s'éteint à ce moment-là. Si le problème persiste par la suite, contactez la liaison clients AIBO (page 5).

Passage d'AIBO en mode clinique

- 1 Retirez le "Memory Stick" AIBO-ware d'AIBO (page 28).**
- 2 Placez AIBO sur le sol comme indiqué ci-dessous, puis appuyez sur la touche pause sur son dos (page 32).**

AIBO passe en mode clinique et répète la séquence d'actions suivante: se lever, s'asseoir et se coucher.

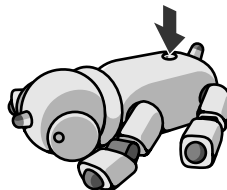

Liste de contrôle pour le mode clinique

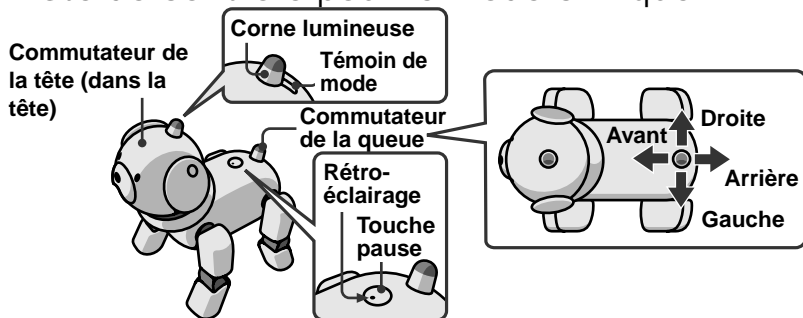

Article	Procédure
Fonctionnement du commutateur de la queue et équilibre d'ensemble d'AIBO	<ol style="list-style-type: none"><li data-bbox="370 515 987 771">1 Poussez le commutateur de la queue vers la droite d'AIBO pendant trois secondes. AIBO effectue la séquence d'actions suivante: marche en avant, marche en arrière, donne un coup de la patte arrière droite, donne un coup de la patte arrière gauche. La corne lumineuse d'AIBO s'allume en trois couleurs pendant ce temps. AIBO répète alors la séquence d'actions d'origine: se lever, s'asseoir et se coucher.<li data-bbox="370 782 987 974">2 Poussez le commutateur de la queue vers la gauche d'AIBO pendant trois secondes. AIBO effectue la séquence d'actions suivante: il s'assoit, fait signe de la patte avant droite, fait signe de la patte avant gauche, lève les deux pattes avant. La corne lumineuse d'AIBO s'allume en trois couleurs pendant ce temps.

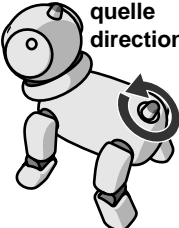
Article	Procédure
<p>Sensibilité des commutateurs de patte</p> <p>Vous pouvez le tourner dans n'importe quelle direction.</p> 	<ol style="list-style-type: none"> 1 Tournez une fois le commutateur de la queue. AIBO se couche avec les quatre pattes étendues. 2 Appuyez sur un commutateur de patte. AIBO rétracte la patte touchée. 3 Tournez à nouveau le commutateur de la queue. AIBO répète à nouveau la séquence d'actions d'origine: se lever, s'asseoir et se coucher.
<p>Sensibilité du commutateur de la tête d'AIBO</p>	<ol style="list-style-type: none"> 1 Appuyez légèrement sur la tête pour faire baisser la tête à AIBO. La corne lumineuse s'allume en vert. 2 Appuyez légèrement sur la tête pour faire relever la tête à AIBO. La corne lumineuse s'allume en orange.
<p>Sensibilité de la caméra couleur</p>	<ol style="list-style-type: none"> 1 Amenez la balle rose fournie près de la caméra couleur (bouche d'AIBO). Quand la caméra détecte la balle, la corne lumineuse s'allume en bleu. Si la balle est trop proche ou trop loin, la caméra peut ne pas la détecter. Ajustez la distance entre la balle et la caméra.

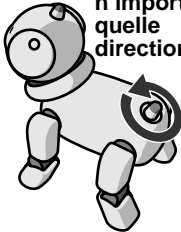
Article	Procédure
<p>Sensibilité du capteur de distance</p> <p>Vous pouvez le tourner dans n'importe quelle direction.</p> 	<ol style="list-style-type: none"> 1 Tournez une fois le commutateur de la queue. AIBO se couche avec les quatre pattes étendues. 2 Placez votre main ou un autre objet sur le capteur de distance (nez d'AIBO). Quand le capteur de distance détecte l'objet, un bip retentit. (Quand le niveau sonore de la tonalité musicale est assourdi, aucun bip ne retentit.) La hauteur du bip change selon la distance entre l'objet et le capteur. Si l'objet est trop proche ou trop éloigné, le capteur peut ne pas le détecter. Ajustez la distance entre l'objet et le capteur. 3 Tournez à nouveau le commutateur de la queue. AIBO répète alors la séquence d'actions d'origine: se lever, s'asseoir et se coucher.
<p>Mode de ramassage</p>	<ol style="list-style-type: none"> 1 Ramassez AIBO sur le sol. AIBO s'arrête de bouger, ses pattes se desserrent et le témoin de mode s'allume. Si vous le ramassez trop lentement, les pattes peuvent ne pas se desserrer. Dans ce cas, continuez à tenir AIBO et poussez le commutateur de la queue loin de la tête d'AIBO pendant trois secondes. 2 Placez AIBO sur le sol ou poussez le commutateur de la queue vers la tête d'AIBO pendant trois secondes. AIBO répète alors la séquence d'actions d'origine: se lever, s'asseoir et se coucher.

Symptômes et remèdes

Si vous rencontrez l'un des problèmes suivants, utilisez ce tableau pour y remédier. Si le problème persiste, contactez la liaison clients AIBO (page 5).

Symptôme	Cause/remède
AIBO ne bouge pas.	<p>AIBO a été ramassé au sol ou un objet est coincé dans une de ses articulations.</p> <p>→ Placez AIBO sur le sol et poussez le commutateur de la queue vers sa tête pendant trois secondes. AIBO s'arrête de bouger quand il est ramassé au sol (le témoin de mode s'allume) ou quand un objet est coincé dans une de ses articulations (le témoin de mode clignote).</p> <p>La batterie est épuisée.</p> <p>→ Chargez la batterie (page 22). Quand la batterie est complètement épuisée, le rétro-éclairage s'éteint et AIBO s'arrête de bouger.</p>
Une oreille d'AIBO s'est détachée.	<p>→ Alignez le centre du microphone d'AIBO sur le centre du trou de l'oreille, puis insérez les ergots à l'arrière de l'oreille d'AIBO dans les cannelures des deux côtés du microphone jusqu'à ce que l'oreille s'emboîte.</p>

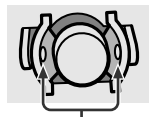
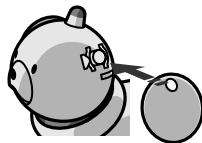

Cannelures

Symptôme	Cause/remède
AIBO ne réagit pas à la libération de la touche pause.	<p>La batterie n'est pas insérée.</p> <p>→ Insérez-la (page 20). Redémarrez AIBO en appuyant à nouveau sur la touche pause.</p> <p>La batterie est épuisée.</p> <p>→ Chargez-la ou remplacez-la par une batterie chargée.</p> <p>L'adaptateur secteur est raccordé à la borne de charge d'AIBO.</p> <p>→ Déconnectez l'adaptateur secteur et appuyez à nouveau sur la touche pause.</p>
A la pression de la touche pause, le rétro-éclairage clignote alternativement en orange et vert, et un bip retentit.	<p>Il peut y avoir accumulation de chaleur dans la batterie.</p> <p>→ Attendez un moment que la batterie refroidisse.</p>
AIBO continue à émettre une mélodie triste et ne bouge pas à la libération de la touche pause.	<ul style="list-style-type: none"> • Insertion d'un "Memory Stick" sans AIBO-ware • Insertion d'un "Memory Stick" non prévu pour l'AIBO ERS-311/312
Il faut beaucoup de temps à AIBO pour commencer à bouger.	<p>AIBO charge les données du "Memory Stick". Attendez un moment.</p>

Symptôme	Cause/remède
AIBO essaie de marcher mais n'avance pas.	Le sol est glissant ou les poils de la moquette sont trop longs. → Placez AIBO sur une surface pas trop glissante, comme une moquette rase.
AIBO tombe souvent.	Le sol est trop glissant, en pente ou instable. → Placez AIBO sur une surface plane pas trop glissante.
Après avoir ramassé AIBO, il s'arrête de bouger.	AIBO s'arrête de bouger chaque fois qu'il est ramassé au sol. → Vérifiez que le témoin de mode est allumé, placez AIBO sur le sol, puis poussez le commutateur de la queue vers la tête pendant trois secondes.
Le témoin de mode est allumé ou clignote et AIBO émet des tonalités musicales, mais ne marche pas.	AIBO s'arrête de bouger chaque fois qu'il est ramassé au sol ou qu'un objet est coincé dans une de ses articulations. → Placez AIBO sur le sol, puis poussez le commutateur de la queue vers la tête pendant trois secondes.
Le rétro-éclairage clignote en orange.	Il peut y avoir un problème de batterie. → Vérifiez que la batterie est insérée correctement. Si le clignotement du rétro-éclairage persiste, contactez la liaison clients AIBO (page 5).

Symptôme	Cause/remède
AIBO ne poursuit pas la balle fournie.	Quand aucun "Memory Stick" AIBO-ware n'est inséré, AIBO répond à la balle mais ne la poursuit pas.
Le rétro-éclairage ne s'éteint pas à la pression de la touche pause pour mettre AIBO en pause.	L'application interne peut ne pas être terminée normalement. → Retirez la batterie (page 36). Réinsérez la batterie et appuyez à nouveau sur la touche pause (page 33). Si le verrou BATT ▲ est inopérable, utilisez le trou de libération d'urgence (page 17).
AIBO demande rapidement la charge même si la batterie est entièrement chargée.	Quand le temps de fonctionnement de la batterie est devenu remarquablement court, elle a peut-être atteint la fin de sa durée de service. Remplacez-la par une batterie neuve (page 36).
Aucune tonalité musicale n'est émise par AIBO.	Les tonalités musicales d'AIBO sont assourdis. → Ajustez le niveau sonore (page 34).

Spécifications

AIBO

CPU (unité centrale)	Processeur RISC 64 bits
Mémoire centrale	32 Mo
Support d'application fourni	“Memory Stick” pour AIBO
Parties mobiles	Tête: 3 degrés de liberté Pattes: 3 degrés de liberté × 4 (15 degrés de liberté au total)
Entrées	Borne de charge
Commutateurs d'entrée	Curseur VOLUME Commutateur RESERVED
Entrée vidéo	Capteur d'image CMOS 100.000 pixels
Entrée audio	Microphones stéréo
Sortie audio	Haut-parleur

Capteurs internes

	Capteurs de distance infrarouges
	Capteur d'accélération
	Commutateurs sur la tête, sur la queue et sur les pattes
	Capteur d'inclinaison
	Capteur de vibration
Consommation d'énergie	Env. 5 W (en mode normal)
Durée de fonctionnement	Env. 2,5 heures (sur batterie ERA-301B1 entièrement chargée, en mode normal)
Dimensions	Env. 177 × 280 × 240 mm (7 × 11 1/8 × 9 1/2 pouces) (l/h/p)
Poids	Env. 1,5 kg (3 livres 5 onces)(batterie et “Memory Stick” inclus)
Température de fonctionnement	5 à 35°C (41 à 95°F)
Humidité de fonctionnement	10 à 80% (pas de condensation)
Température de fonctionnement au thermomètre mouillé	Moins de 29°C (84°F)

Température de stockage
-10 à 60°C (-4 à 140°F)

Humidité de stockage
10 à 90%
(pas de condensation)

Température de stockage au thermomètre mouillé
Moins de 29°C (84°F)

Support

Dimensions Env. 109 × 97 × 228 mm
(4 ³/₈ × 3 ⁷/₈ × 9 pouces) (l/h/p)

Poids Env. 180 g (6 onces) (batterie et "Memory Stick" inclus)

Adaptateur secteur

Entrée Secteur de 120 V, 50 - 60 Hz,
0,75 A (États-Unis et Canada)

Secteur 100 - 240 V,
50 - 60 Hz, 0,85 - 0,46 A
(autres pays)

Sortie 16 V CC, 2,5 A

Température de fonctionnement
5 à 35°C (41 à 95°F) (gradient
thermique inférieur à 10°C
(50°F)/heure)

Humidité de fonctionnement
20 à 80% (pas de
condensation), à condition
que l'humidité soit inférieure
à 65% à 35°C (95°F)
(Température au thermomètre
mouillé: moins de 29°C
(84°F))

Température de stockage
-20 à 60°C (-4 à 140°F)
(gradient thermique inférieur
à 10°C (50°F)/heure)

Humidité de stockage

10 à 90%
(pas de condensation)

Dimensions Env. 60 × 30 × 120 mm
(2 ³/₈ × 1 ³/₁₆ × 4 ³/₄ pouces)
(l/h/p)

Poids Env. 325 g (11,5 onces)

Longueur du cordon
Cordon CC: Env. 1,8 m
(70 ⁷/₈ pouces)
Cordon secteur: 1,8 m
(70 ⁷/₈ pouces)

Batterie ion lithium

Batterie utilisée

Batterie de type ion lithium

Tension de sortie principale

7,4 V CC

Capacité 1700 mAh

Température de fonctionnement

5 à 40°C (41 à 104°F)

(gradient thermique inférieur
à 10°C (50°F)/heure)

Humidité de fonctionnement

10 à 80%

(pas de condensation)

Température de fonctionnement au
thermomètre mouillé

Moins de 29°C (84°F)

Température de stockage

-20 à 60°C (-4 à 140°F)

(gradient thermique inférieur
à 10°C (50°F)/heure)

Humidité de stockage

10 à 90%

(pas de condensation)

Température de stockage au thermomètre
mouillé Moins de 35°C (95°F)

Dimensions Env. 72 × 53,6 × 21 mm
(2 ⁷/₈ × 2 ¹/₈ × ²⁷/₃₂ pouces)
(l/h/p)

Poids Env. 112 g (4 onces)

La conception et les spécifications
sont modifiables sans préavis.

Accessoires fournis

Voir la page 13.

Index

A

Adaptateur secteur	13, 22
AIBO	
Démarrage	31
Manipulation	40
Nettoyage	42
Pause	33
AIBO-ware	12

B

Batterie	
Charge	22
Fente d'insertion	17
Insertion	20
Manipulation	42
Remplacement	36
Borne de charge	17, 23

C

Caméra couleur	15
Capteur de distance	15
Commutateur de la queue	15
Commutateur de la tête	44
Commutateurs de patte	15
Corne lumineuse	15
Curseur VOLUME	17, 35

F

Fiche de conversion de l'adaptateur secteur	13, 22
---	--------

H

Haut-parleur	15
--------------------	----

L

Liaison clients AIBO	5
----------------------------	---

M

“Memory Stick”	
Fente d'insertion	17
Insertion	28
Retrait	30
Témoin d'accès	17, 30
Touche ▲	17, 30
Microphone stéréo	15
Mode clinique	43
Mode pause	28, 32-34

N

Niveau sonore	34
---------------------	----

P

Plaquette décorative	18
----------------------------	----

R

Rétro-éclairage 15, 24

S

Station d'alimentation centrale 25

Support 13, 18

T

Témoin de mode 15

Tête 15

Touche pause 15, 32, 33

Trou de libération d'urgence 17

V

Verrou BATT ▲ 17, 37

Volet pour borne de charge 16, 23

Sicherheitsinformationen

ACHTUNG

- Um Feuergefahr und die Gefahr eines elektrischen Schlags zu vermeiden, setzen Sie den Roboter weder Regen noch sonstiger Feuchtigkeit aus.
- Um einen elektrischen Schlag zu vermeiden, öffnen Sie das Gehäuse nicht. Überlassen Sie Wartungsarbeiten stets nur qualifiziertem Fachpersonal. Wenden Sie sich bitte an die AIBO-Kundendienst-Hotline. (Seite 5)
- Überprüfen Sie den Netzadapter bitte regelmäßig auf Defekte, wie zum Beispiel Beschädigungen an den Kabeln, den Stiften oder am Gehäuse. Solche Beschädigungen können zu Feuergefahr, der Gefahr eines elektrischen Schlags oder Verletzungen führen. Ist der Netzadapter beschädigt, darf er nicht mehr benutzt und muss ausgetauscht werden.
- Dieser Spielroboter ist nicht für Kinder unter 8 Jahren gedacht und wird für Kinder unter 8 Jahren nicht empfohlen.
- Der Roboter darf ausschließlich mit dem empfohlenen Netzadapter (ERA-201P1) verwendet werden.
- Der Netzadapter ist kein Spielzeug.
- Es besteht die Gefahr, dass Kinder kleine Teile verschlucken.
- Wenn das externe Netz- oder Anschlusskabel beschädigt wird, muss es ausgetauscht oder repariert werden. Wenden Sie sich dazu nur an den Hersteller, seinen autorisierten Kundendienst oder ähnliches Fachpersonal, um potenzielle Gefahren zu vermeiden.

- Die zu Befestigungs- und Verpackungszwecken verwendeten Materialien sind nicht Teil des Spielroboters. Diese Materialien stellen ein Sicherheitsrisiko für Kinder dar.
- Informationen zum Netadapter, zur Station und zum Lithium-Ionen-Akku finden Sie in den gesondert erhältlichen Anleitungen.

ENTSORGUNG DES LITHIUM-IONEN-AKKUS

- ! Berühren Sie beschädigte oder auslaufende Lithium-Ionen-Akkus nicht.
- ! Bei einem falschen oder falsch eingelegten Akku besteht Explosionsgefahr. Tauschen Sie den Akku nur gegen einen Akku ERA-301B1 aus. Entsorgen Sie gebrauchte Akkus nach den Angaben des Herstellers.
- ! Bei unsachgemäßem Gebrauch des Akkus besteht Feuergefahr oder die Gefahr von Verätzungen. Zerlegen Sie den Akku nicht, erhitzen Sie ihn nicht über 60 °C und versuchen Sie nicht, ihn zu verbrennen. Zerlegen Sie Akkus nicht und werfen Sie sie nicht ins Feuer.

Gesetzliche Vorschriften

Dieses Gerät wurde geprüft und erfüllt folgende Sicherheitsstandards:

Spielzeug-Richtlinie 88/378/EEC, EN50088/96 + A1/96 + A2/97, EN71-1/98, DIN EN71-2/01.94, DIN EN71-3/03.95

EMV-Richtlinie 89/336/EWG

EMI EN55022/98, EN55014/93+A1/97+A2/99, EN50081-1/92

EMS: EN55024/98, EN55014-2/97, EN61000-3-2/95, EN61000-3-3/95, EN50082-1/97

Netadapter und Lithium-Ionen-Akkus wurden zusammen als System geprüft und erfüllen folgende Sicherheitsstandards:

LVD 73/23/EWG + 93/68/EWG

EN60950/92 + A1/93 + A2/93 + A3/95 + A4/97 + A11/97

EN60065/98

EN61558-1/97 + A1/98

EN61558-2-7/97

Hinweise zur Konformität mit dem CE-Zeichen (EMV)

- a) Dieses Gerät entspricht der europäischen Norm EN55022 Klasse B (digital) für die Verwendung in folgenden Gebieten: Wohngebiete, Gewerbegebiete und Leichtindustriegebiete.
- b) Dieses Gerät erfüllt die folgende europäische Richtlinie:
89/336/EWG (EMV-Richtlinie)

SONY®

Sony Corporation

6-7-35 Kitashinagawa, Shinagawa-ku, Tokyo 141-0001 JAPAN

Bitte bewahren Sie alle Informationen zum späteren Nachschlagen auf.

Kundendienst

Europa:

Für Deutschland: +49(0)-69-9508-6309

Für Großbritannien: +44(0)-20-7365-2937

Für Frankreich: +33(0)-1-5569-5117

E-Mail: aibo@sonystyle-europe.com

©2001 Sony Corporation. Die Reproduktion ganz oder auszugsweise ist ohne schriftliche Genehmigung untersagt. Alle Rechte vorbehalten.

Inhaltsverzeichnis

AIBO stellt sich vor

Was ist AIBO?	10
ERS-311/312	11
Überprüfen des mitgelieferten Zubehörs	13
Bezeichnung der Teile	14
AIBOs Äußeres	14
AIBOs Innenleben	16
Ständer	18

Laden des Akkus

Einlegen des Akkus	20
Laden des Akkus	22

Spielen mit AIBO

Einsetzen und Entnehmen des Memory Stick	28
Einsetzen eines Memory Stick	28
Entnehmen des Memory Stick	30
Starten von AIBO	31

Wenn Sie nicht mit AIBO spielen	33
Pause für AIBO	33
Einstellen der Lautstärke	34
Austauschen des Akkus	36

Weitere Information

Hinweise zum Umgang mit AIBO	40
Umgang mit AIBO	40
Feuchtigkeitskondensation	41
Umgang mit dem Netzadapter	42
Umgang mit dem Akku	42
Reinigung	42
Störungssuche	43
Klinikmodus	43
AIBO in den Klinikmodus schalten	43
Checkliste für den Klinikmodus	44
Fehlersuchtafel	47
Technische Daten	51
Index	54

AIBO stellt sich vor

Dieses Kapitel gibt eine Einführung zum Spielroboter AIBO
ERS-311/312.



Was ist AIBO?



„AIBO“ ist der Name eines Spielroboters von Sony, der neue Konzepte der Interaktion zwischen Mensch und Roboter verwirklichen soll. AIBO erschließt Ihnen völlig neue Spiel- und Unterhaltungsmöglichkeiten.

Der Name „AIBO“ wurde aus den Begriffen „AI“ (Artificial Intelligence = Künstliche Intelligenz), dem englischen „Eye“ (Auge, ausgesprochen wie „Ai“) und dem „BO“ von RoBOter gebildet. Außerdem bedeutet das Wort „Aibo“ im Japanischen „Freund“ oder „Partner“.

Die aktuellsten Informationen zu AIBO finden Sie auf der folgenden Website:
<http://www.aibo.com/>

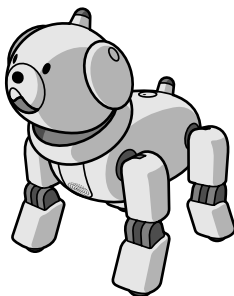

ERS-311/312

Damit man ihn gleich auf den ersten Blick sympathisch findet, wurde AIBO ERS-311/312 als Vierbeiner mit Kopf und Schwanz ausgestattet. Insgesamt 15 interne Servomotoren helfen ihm beim Laufen, Hinsetzen oder Hinlegen mit natürlich wirkenden Bewegungen. Eine Hörnchenlampe ermöglicht es AIBO zudem, seine Gefühle auszudrücken.

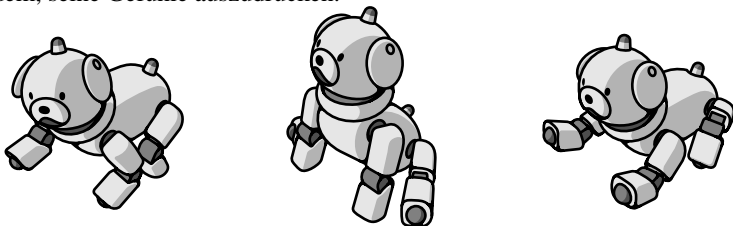

OPEN-R

„OPEN-R“ ist eine Standardschnittstelle für das Spielrobotersystem, das Sony aktiv unterstützt. Ziel dieser Schnittstelle ist es, die Funktionen und Merkmale von Spielrobotern mit Hilfe einer flexiblen Kombination von Hardware und austauschbarer Software für unterschiedliche Anwendungsmöglichkeiten zu erweitern. AIBO ERS-311/312 entspricht OPEN-R Version 1.1.1.

„AIBO“, das AIBO-Logo , „OPEN-R“ und das OPEN-R-Logo  sind eingetragene Marken der Sony Corporation. „Memory Stick“,

„MEMORY STICK“ und „“ sind Marken der Sony Corporation. In diesem Handbuch sind die Marken nicht mit dem Zeichen TM markiert.

Download from www.Somanuals.com. All Manuals Search And Download.

Memory Sticks mit AIBO-ware

Um das Repertoire an Spielmöglichkeiten mit AIBO ERS-311/312 auszuschöpfen, benötigen Sie einen Memory Stick mit AIBO-ware (nicht mitgeliefert). Sie haben eine Auswahl an verschiedenen solcher mit Software geladener Memory Sticks je nachdem, was Sie mit AIBO vorhaben, wie Sie ihn großziehen und mit ihm spielen möchten, was für einen Charakter er annehmen soll. Ohne AIBO-ware ist AIBO lediglich ein Körper ohne Geist.

- Memory Sticks mit AIBO-ware enthalten Applikationsprogramme und wurden speziell für AIBO konzipiert.
- Vergewissern Sie sich vor dem Kauf eines Memory Sticks, dass die enthaltene AIBO-ware für Ihr spezielles AIBO-Modell geeignet ist.

AIBO

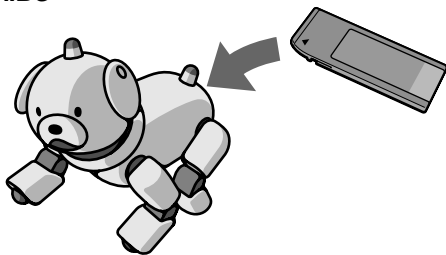

Memory Stick mit AIBO-ware (nicht mitgeliefert)

Sie haben die Auswahl aus unterschiedlicher AIBO-ware, darunter Programme zum Großziehen von AIBO oder Software, die AIBO einen anderen Charakter verleiht.

Hinweis

Wenn Sie AIBO ohne eingelegten Memory Stick starten, schaltet er in den Klinikmodus, in welchem sich alle seine Sensoren und weitere Teile einer Untersuchung unterwerfen lassen (Seite 43).

Überprüfen des mitgelieferten Zubehörs

Vergewissern Sie sich bitte, dass alle folgenden Teile mitgeliefert wurden, bevor Sie mit AIBO zu spielen beginnen.

■ Netzadapter ERA-201P1 (1)

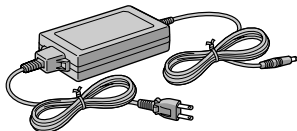

■ Ständer (1)

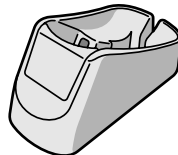

■ Adapterstecker* für den Netzadapter (1)

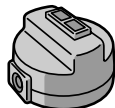

■ Rosaroter Ball (1)



■ Lithium-Ionen-Akku ERA-301B1 (1)

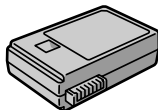

■ Dokumentation

- Bedienungsanleitung zu AIBO
- Glückwunsch dem stolzen Besitzer des neuen AIBO

* Halten Sie Karten mit Magnetstreifen und sonstige magnetischen Speichermedien vom Adapterstecker fern. Andernfalls kann der Magnet im Stecker gespeicherte Daten löschen.

Bezeichnung der Teile

AIBOs Äußeres

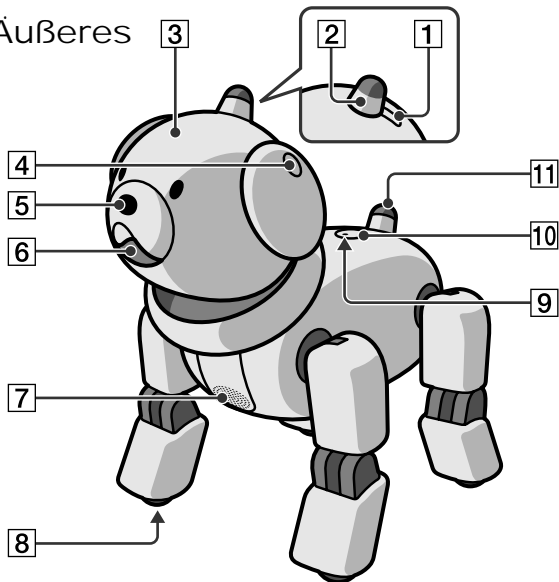

Hinweise

- Bringen Sie keine Aufkleber an AIBOs Farbkamera ([6]) oder Distanzsensor ([5]) an.
- Bringen Sie keine Aufkleber an AIBOs Gelenken oder anderen beweglichen Teilen an und führen Sie auch keine Fremdkörper ein.
- Wenn Sie AIBO anheben, fassen Sie ihn stets um den Körper (Seite 31) und nicht etwa an Kopf, Halsband, Beinen oder Schwanz.
- Der graue Bereich zwischen AIBOs Kinn und Halsband ist kein Schalter. Stecken Sie hier keine Finger ein. Sie könnten sich verklemmen und AIBO beschädigen.

Download from [Www.Somanuals.com](http://www.Somanuals.com). All Manuals Search And Download.

1 Modusanzeige (hinter dem Hörnchen)

Zeigt AIBOs Betriebsmodus an.

2 Hörnchenlampe

Leuchtet in verschiedenen Farben, um AIBOs Stimmung anzuzeigen.

3 Kopfsensor

Ein Sensor in AIBOs Kopf spürt, wenn man seinen Kopf sanft nach oben oder unten drückt.

4 Stereomikrofon

Mit dem Mikrofon nimmt AIBO Geräusche aus seiner Umgebung wahr.

5 Distanzsensor

Dieser Sensor vermittelt AIBO ein Gefühl für seinen Abstand zu anderen Gegenständen.

6 Farbkamera

Ermöglicht es AIBO, Objekte nach Farbe, Form und Bewegung zu erkennen.

7 Lautsprecher

Erzeugt Tonkombinationen und Toneffekte.

8 Pfotenschalter

Diese befinden sich an der Unterseite aller vier Pfoten.

Download from Www.Somanuals.com. All Manuals Search And Download.

9 Rückenlampe

- Leuchtet grün, wenn AIBO aktiv ist.
- Blinkt grün, wenn AIBO sich auf den Pausemodus vorbereitet.
- Leuchtet orangerot, wenn der Akku in AIBO geladen wird.
- Blinkt orangerot, wenn während des Ladens ein Fehler auftritt.
- Erlischt, wenn sich AIBO im Pausemodus befindet oder der Akkuladevorgang beendet ist.

10 Pausetaste

Zum Aktivieren oder Anhalten von AIBO.

11 Schalter am Schwanz

Der Schwanz läßt sich in vier Richtungen drücken, um AIBO Befehle zu geben. Die möglichen Befehle sind abhängig von der verwendeten AIBO-ware.

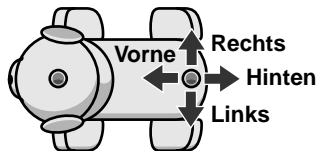
Beweglich in vier Richtungen

AIBOs Innenleben

Die Abbildung zeigt AIBO mit geöffneter Bauchklappe.

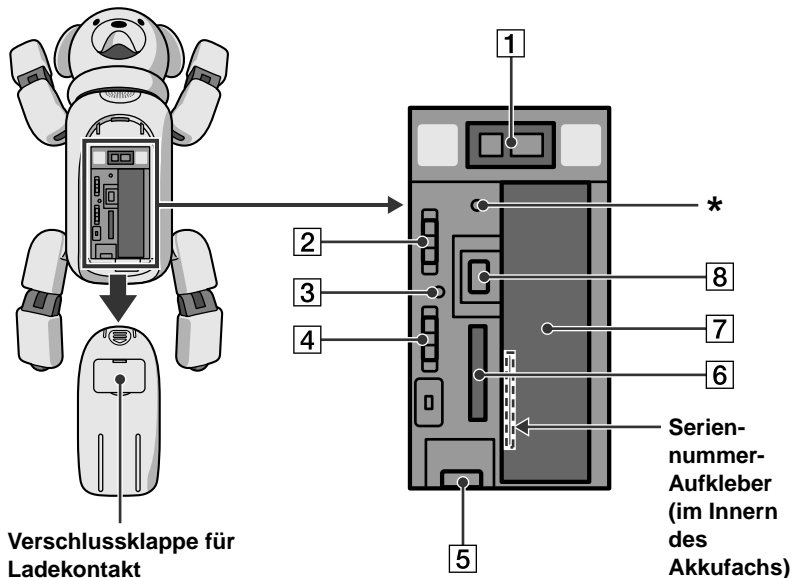

Hinweis

Berühren Sie den Ladekontakt nicht mit der Hand. Ein verschmutzter Kontakt kann zu einer Beeinträchtigung der Verbindung führen.

1 Ladekontakt

Schließen Sie hier das mitgelieferte Netzteil mit dem mitgelieferten Adapterstecker an. Dieser Ladekontakt steht in direkter Verbindung mit AIBOs internem Akku, um diesen zu laden, wenn AIBO auf dem mitgelieferten Ständer mit installierter Ladestation (nicht mitgeliefert) sitzt.

2 Lautstärkeregler

Stellen Sie hier die Lautsprecherlautstärke in vier Stufen, einschließlich Stummschaltung, ein.

3 Memory Stick-Anzeige

Leuchtet, wenn AIBO auf den Memory Stick zugreift. In einem solchen Fall sind die Freigabetaste ▲ und der Akkuriegel BATT ▲ gesperrt. Versuchen Sie nicht, den Memory Stick zu entnehmen, wenn diese Anzeige leuchtet.

4 RESERVED-Schalter

Dieser Schalter ist für künftige Funktionen reserviert.

5 Akkuriegel „BATT ▲“

Zum Entnehmen des Akkus klappen Sie diesen Riegel in

Download from www.Somanuals.com. All Manuals Search And Download.

6 Einschub für Memory Stick

Setzen Sie hier den Memory Stick mit AIBO-ware (nicht mitgeliefert) ein.

7 Akkufach

Setzen Sie hier den mitgelieferten oder einen zusätzlich erhältlichen Lithium-Ionen-Akku ein.

8 Freigabetaste ▲

Drücken Sie diese Taste, um den Memory Stick zu entnehmen.

*** Notfreigabe**

Sollte aus mechanischen oder anderen Gründen ein normales Auswerfen von Memory Stick und/oder Akku nicht möglich sein, drücken Sie einen spitzen Gegenstand in diese Öffnung. Verwenden Sie einen robusten Gegenstand (z.B. aufgebogene Büroklammer) und nicht etwa einen Zahnstocher oder ähnlich instabile Gegenstände.

Ständer

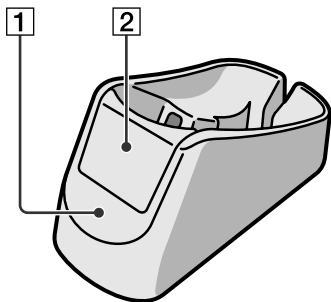

1 Ständer

Setzen Sie AIBO hier auf, wenn er sich im Pausemodus befindet oder sein Akku aufgeladen wird.

2 Dekorationsscheibe

Entfernen Sie diese Scheibe, wenn Sie die Energiestation am Ständer anbringen.

Hinweis

Der mitgelieferte Ständer eignet sich ausschließlich für den AIBO ERS-311/312.

Laden des Akkus

Dieser Abschnitt beschreibt die Bedienungsanleitung zum Laden des Akkus in AIBO.



Einlegen des Akkus

Der mit AIBO mitgelieferte und noch ungebrauchte Akku ist nur teilweise aufgeladen. Laden Sie ihn vor dem ersten Gebrauch vollständig auf. Als erstes legen Sie den Akku wie nachfolgend beschrieben in AIBO ein.

- 1 Fassen Sie AIBO um den Körper und drehen Sie ihn auf den Rücken. Entfernen Sie die Bauchklappe, indem Sie die Markierung ▲ in Richtung von AIBOs Schwanz drücken.**

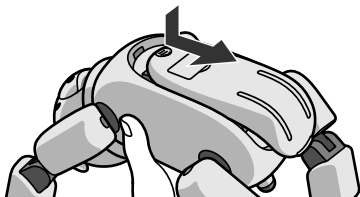

Hinweise

- Wenn Sie AIBO anheben, fassen Sie ihn stets um den Körper und nicht etwa an Kopf, Halsband, Beinen oder Schwanz. Achten Sie darauf, die Finger nicht zwischen AIBOs Halsband und Kopf oder Körper einzuklemmen.
- AIBOs Außenflächen sind relativ glatt. Vermeiden Sie, dass AIBO nicht versehentlich aus den Händen rutscht.
- Berühren Sie den Ladekontakt nicht mit der Hand. Ein verschmutzter Kontakt kann zu einer Beeinträchtigung der Verbindung führen.
- Verwenden Sie ausschließlich den mitgelieferten Akku des Typs ERA-301B1.

-
- 2 Legen Sie den mitgelieferten Akku in Pfeilrichtung bis zum Einrasten ein und schließen Sie wieder die Bauchklappe.

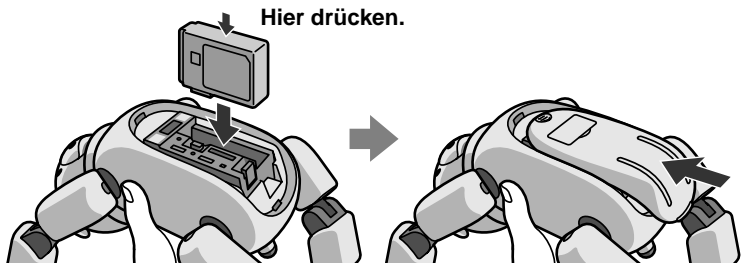

Einzelheiten zum Entnehmen des Akkus siehe Seite 36.

Laden des Akkus

Das Laden erfolgt über den mitgelieferten Netzadapter und den Adapterstecker, wenn der Akku in AIBO eingelegt ist. Sorgen Sie für Zimmertemperatur (10 °C bis 30 °C). Die Ladedauer beträgt ca. 2 Stunden.

1 Bringen Sie den Adapterstecker sicher am Netzadapter an.

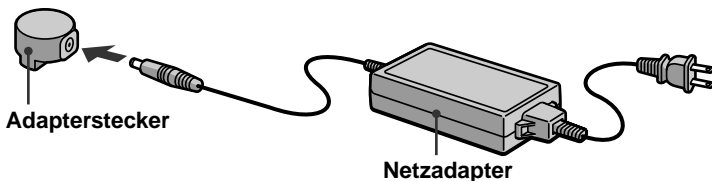

-
- 2 Öffnen Sie die Verschlussklappe in der Bauchklappe (1) und verbinden Sie den Adapterstecker mit dem Ladekontakt (2).

Der Adapterstecker wird mit Magnetkraft gesichert.

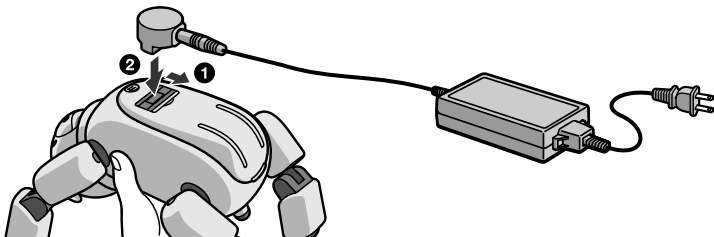
**Hinweis**

Zum Anbringen des Adaptersteckers die Bauchklappe nicht entfernen. Andernfalls ist eine korrekte Verbindung von Stecker und Ladekontakt nicht gewährleistet.

-
- 3 Mit angebrachtem Adapterstecker setzen Sie AIBO nun wie gezeigt auf den Ständer.

Führen Sie das Netzkabel sauber durch die Einsparung an der Rückseite des Ständers.

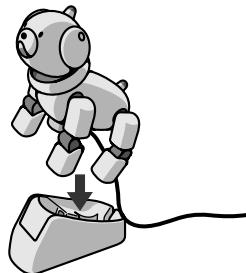

4 Schließen Sie den Netzadapter an eine Steckdose an.

Solange AIBO an den Netzadapter angeschlossen ist, kann er selbst durch Drücken der Pausetaste nicht aktiviert werden.

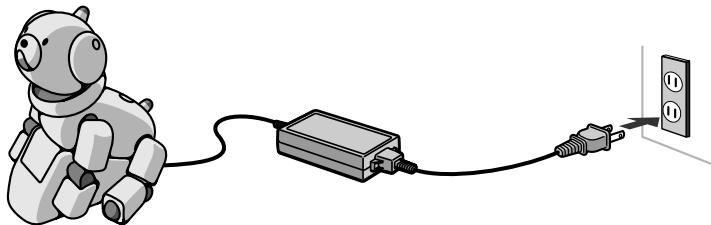

Während des Ladens

Die Rückenlampe leuchtet orangerot.

Nach Ende des Ladevorgangs

Die Rückenlampe erlischt.

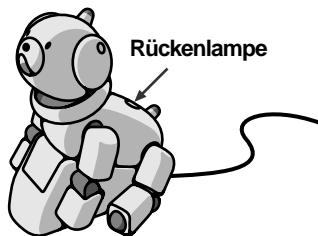

Hinweise

- Wenn die Rückenlampe orangerot blinkt, prüfen Sie bitte, ob der Akku korrekt eingelegt ist. Sollte das Blinken auch bei korrekt eingelegtem Akku nicht aufhören, kontaktieren Sie bitte die AIBO-Kundendienst-Hotline (Seite 5).
- Wenn Sie den Netzadapter anschließen, während sich AIBO im aktiven Modus befindet, wechselt AIBO automatisch auf Pausemodus und das Laden des Akkus beginnt.
- Zum Trennen des Adaptersteckers von AIBO, greifen Sie den Stecker sicher und ziehen ihn ab.
- Schließen Sie nach dem Abziehen des Adaptersteckers wieder die Verschlussklappe des Ladekontakts.

■ Energiestationskern ERA-301P2 (Sonderzubehör)

Wenn dieser Stationskern am Ständer angebracht wird, können Sie AIBOs internen Akku laden, indem Sie AIBO einfach auf den Ständer setzen.

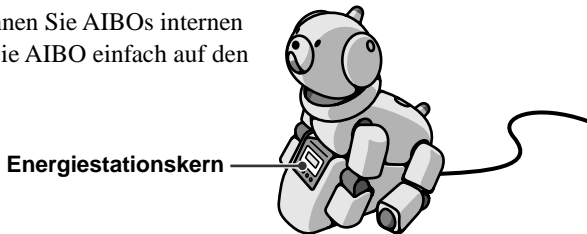

Spielen mit AIBO

Dieses Kapitel beschreibt die Vorbereitungen und Prozeduren zum Spielen mit AIBO. Hierzu gehören das Einlegen des Memory Sticks mit AIBO-ware, das Einstellen der Lautstärke und das Auswechseln des Akkus. Denken Sie bitte daran, dass zum Spielen mit AIBO ein Memory Stick mit AIBO-ware (Sonderzubehör) erforderlich ist.

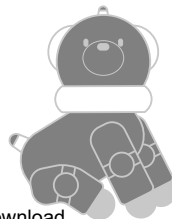

Einsetzen und Entnehmen des Memory Stick

Zum Spielen mit AIBO benötigt dieser einen Memory Stick mit AIBO-ware (Sonderzubehör). Einzelheiten über die Möglichkeiten, die die jeweilige AIBO-ware bietet, entnehmen Sie bitte der Gebrauchsanleitung des betreffenden Memory Stick. Wenn Sie AIBO ohne eingelegten Memory Stick starten, schaltet er in den Klinikmodus, in welchem sich alle seine Sensoren und weitere Teile einer Untersuchung unterworfen lassen (Seite 43).

Einsetzen eines Memory Stick

Sorgen Sie dafür, dass sich AIBO im Pausemodus befindet, bevor Sie einen Memory Stick einsetzen. Im Pausemodus ist die Rückenlampe erloschen.

- 1 Fassen Sie AIBO um den Körper und drehen Sie ihn auf den Rücken. Entfernen Sie die Bauchklappe, indem Sie die Markierung ▲ in Richtung von AIBOs Schwanz drücken.**

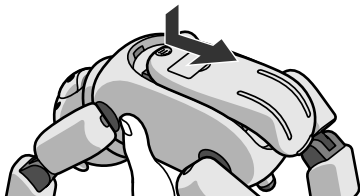

Hinweise

- Wenn Sie AIBO anheben, fassen Sie ihn stets um den Körper und nicht etwa an Kopf, Halsband, Beinen oder Schwanz. Achten Sie darauf, die Finger nicht zwischen AIBOs Halsband und Kopf oder Körper einzuklemmen.
- AIBOs Außenflächen sind relativ glatt. Vermeiden Sie, dass AIBO nicht versehentlich aus den Händen rutscht.
- Berühren Sie den Ladekontakt nicht mit der Hand. Ein verschmutzter Kontakt kann zu einer Beeinträchtigung der Verbindung führen.

2 Setzen Sie den Memory Stick ein und schließen Sie die Bauchklappe.

Setzen Sie den Memory Stick wie gezeigt mit der Pfeilmarke ▼ nach unten und der abgerundeten Ecke zum Schwanz hinweisend bis zum Einrasten in den Memory Stick-Einschub ein.

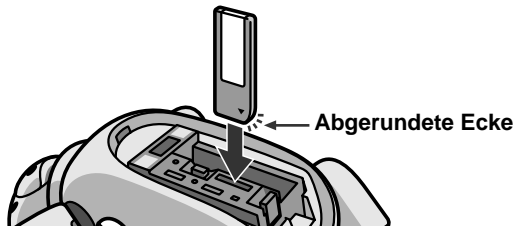

Entnehmen des Memory Stick

Sorgen Sie dafür, dass sich AIBO im Pausemodus befindet, entfernen Sie die Bauchklappe und vergewissern Sie sich, dass die Memory Stick-Anzeige erloschen ist.

Drücken Sie Freigabetaste ▲ in AIBOs Innenleben und entnehmen Sie den Memory Stick.

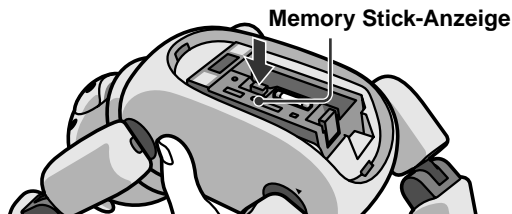

Hinweis

Bei rot leuchtender Memory Stick-Anzeige ist die Freigabetaste gesperrt. Versuchen Sie nicht, den Memory Stick gewaltsam zu entnehmen.

Starten von AIBO

1 Setzen Sie AIBO wie gezeigt auf den Boden.

Sorgen Sie für eine ebene, rutschfeste Fläche — vorzugsweise einen kurzhaarigen Teppichboden.

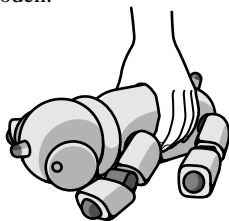

Hinweise

- Rutschige Böden oder Langhaarteppiche führen dazu, dass AIBO hinfällt, nicht vorwärts kommt oder sich verheddert.
- AIBO unbedingt wie oben gezeigt auf den Boden setzen. Andernfalls sind unvorhersehbare Bewegungen möglich, wenn Sie AIBO mit der Pausetaste starten.

2 Drücken Sie die Pausetaste auf AIBOs Rücken, so dass diese ausrastet.

Der Pausemodus wird beendet und die Rückenlampe leuchtet grün. Nach einer kurzen Weile beginnt AIBO sich zu bewegen, und zwar gemäß dem Programm der AIBO-ware im Memory Stick.

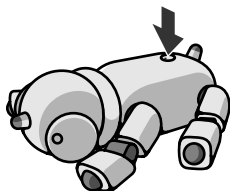

Hinweis

Wenn ein Fehler auftritt oder Sie Ihre Finger in seinen Gelenken einklemmen, drücken Sie die Pausetaste auf seinem Rücken.

Für Einzelheiten zum Spielen mit AIBO

Machen Sie sich bitte mit der Gebrauchsanleitung der AIBO-ware vertraut.

Wenn Sie nicht mit AIBO spielen

Sie sollten stets dafür sorgen, dass der interne Akku vollständig geladen ist (Seite 22), damit Sie jederzeit wieder mit AIBO spielen können.

Pause für AIBO

Drücken Sie die Pausetaste auf AIBOs Rücken. Die Rückenlampe blinkt grün und erlischt dann. Setzen Sie AIBO auf den mitgelieferten Stand.

Hinweise

- Bevor Sie AIBO auf den Ständer setzen, vergewissern Sie sich bitte, dass er sich im Pausemodus befindet. Wenn Sie AIBO im aktiven Modus auf den Ständer setzen, kann er sich bewegen, fallen und sich verletzen.
- Der Akku wird nicht geladen, wenn Sie AIBO ohne vorheriges Drücken der Pausetaste auf den Ständer setzen.

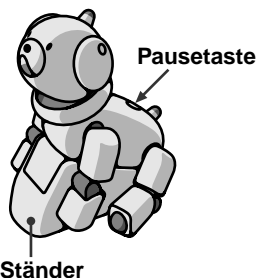

Einstellen der Lautstärke

Bevor Sie die Lautstärke einstellen, sorgen Sie dafür dass AIBO sich im Pausemodus befindet. Drücken Sie hierzu die Pausetaste auf seinem Rücken.

- 1 Fassen Sie AIBO um den Körper und drehen Sie ihn auf den Rücken. Entfernen Sie die Bauchklappe, indem Sie die Markierung ▲ in Richtung von AIBOs Schwanz drücken.**

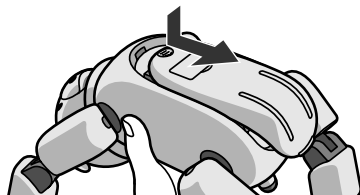

Hinweise

- Wenn Sie AIBO anheben, fassen Sie ihn stets um den Körper und nicht etwa an Kopf, Halsband, Beinen oder Schwanz. Achten Sie darauf, die Finger nicht zwischen AIBOs Halsband und Kopf oder Körper einzuklemmen.
- AIBOs Außenflächen sind relativ glatt. Vermeiden Sie, dass AIBO nicht versehentlich aus den Händen rutscht.
- Berühren Sie den Ladekontakt nicht mit der Hand. Ein verschmutzter Kontakt kann zu einer Beeinträchtigung der Verbindung führen.

2 Schieben Sie den Lautstärkereglern auf den gewünschten Lautstärkepegel und bringen Sie die Bauchklappe wieder an.

Zum Erhöhen der Lautstärke schieben Sie den Regler in Plusrichtung (+), zum Verringern in Minusrichtung (-). Bei Loslassen des Reglers kehrt er in Mittelstellung zurück.

Es stehen vier Lautstärkestufen zur Verfügung, einschließlich Stummschaltung. Bei jedem Schieben des Reglers wird der Pegel um eine Stufe erhöht bzw. verringert.

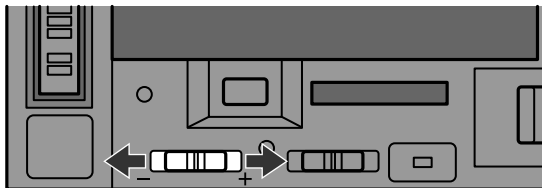

Austauschen des Akkus

Der in AIBO eingelegte Akku lässt sich ohne weiteres über den Netzadapter mit Adapterstecker laden. Darüber hinaus besteht die Möglichkeit, einen erschöpften Akku gegen einen voll geladenen Akku auszutauschen.



Hinweis

Verwenden Sie ausschließlich den mitgelieferten Akku des Typs ERA-301B1.

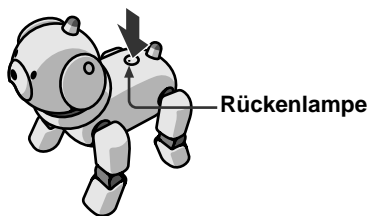
- 1 Drücken Sie die Pausetaste und warten Sie, bis die Rückenlampe erlischt.**



Hinweis

Wenn AIBO auf die AIBO-ware im Memory Stick zugreift, leuchtet die Memory Stick-Anzeige rot. In einem solchen Fall sind die Freigabetaste  und der Akkuriegel BATT  gesperrt. Versuchen Sie nicht, den Akku zu entnehmen, wenn diese Anzeige leuchtet.

-
- 2 Fassen Sie AIBO um den Körper und drehen Sie ihn auf den Rücken. Entfernen Sie die Bauchklappe, indem Sie die Markierung ▲ in Richtung von AIBOs Schwanz drücken.



Hinweise

- Wenn Sie AIBO anheben, fassen Sie ihn stets um den Körper und nicht etwa an Kopf, Halsband, Beinen oder Schwanz. Achten Sie darauf, die Finger nicht zwischen AIBOs Halsband und Kopf oder Körper einzuklemmen.
- AIBOs Außenflächen sind relativ glatt. Vermeiden Sie, dass AIBO nicht versehentlich aus den Händen rutscht.
- Berühren Sie den Ladekontakt nicht mit der Hand. Ein verschmutzter Kontakt kann zu einer Beeinträchtigung der Verbindung führen.

-
- 3 Klappen Sie den Akkuriegel BATT ▲ in Schwanzrichtung und entnehmen Sie den Akku.

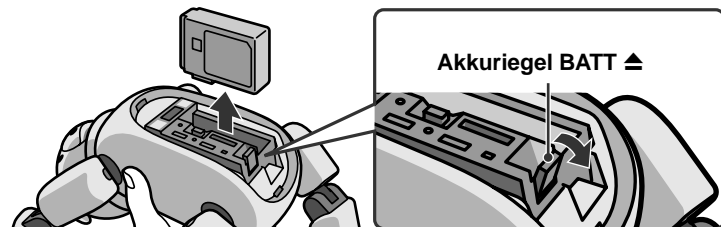

Hinweise

- Achten Sie darauf, dass der Akku beim Herausnehmen nicht aus der Hand rutscht und herunterfällt.
- Wenn die Memory Stick-Anzeige leuchtet, ist der Akkuriegel BATT \blacktriangle gesperrt. Wenn Sie gewaltsam versuchen, den Akku zu entnehmen, kann AIBO beschädigt werden.

4 Setzen Sie den frischen Akku in Pfeilrichtung bis zum Einrasten ein und schließen Sie wieder die Bauchklappe.

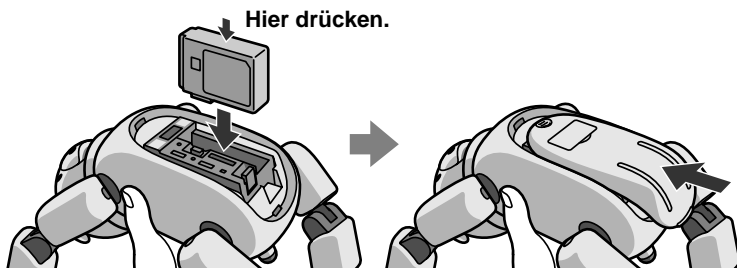

5 Setzen Sie AIBO wie gezeigt auf den Boden.

Hinweis

Setzen Sie AIBO unbedingt wie gezeigt auf den Boden. Andernfalls sind unvorhersehbare Bewegungen möglich, wenn Sie AIBO mit der Pausetaste starten.

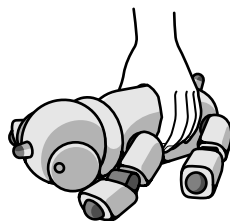

Weitere Information

Dieses Kapitel enthält Hinweise zum Umgang mit AIBO, Hinweise zur Störungsbehebung und andere Information zu AIBO.

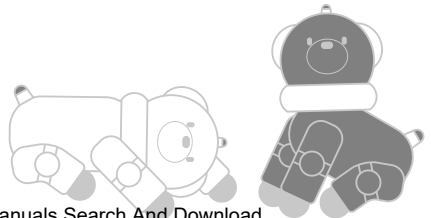

Hinweise zum Umgang mit AIBO

Um Beschädigungen an AIBO und seinem Zubehör zu vermeiden, beachten Sie bitte die folgenden Hinweise.

Umgang mit AIBO

- Verwenden Sie AIBO nicht an Orten, an denen er Vibrationen ausgesetzt ist, auf einer schiefen Ebene oder an Plätzen, von denen er herunterfallen könnte.
- Drücken Sie nicht mit der Hand oder dem Ellenbogen nicht zu fest auf AIBO.
- Lassen Sie AIBO nicht fallen und schütteln Sie ihn nicht. Andernfalls könnte er beschädigt werden oder Daten auf dem Memory Stick könnten verloren gehen.
- Berühren Sie den Ladekontakt nicht mit der Hand. Ein verschmutzter Kontakt kann zu einer Beeinträchtigung der Verbindung führen.
- Wenn Sie AIBO anheben, fassen Sie ihn stets um den Körper und nicht etwa an Kopf, Halsband, Beinen oder Schwanz. Schwingen oder verdrehen Sie AIBO nicht.
- Schützen Sie AIBO vor hohen Temperaturen, wie sie z.B. in einem in der Sonne geparkten Fahrzeug entstehen können. Andernfalls könnte AIBO sich verformen oder anderweitig beschädigt werden.
- Achten Sie darauf, dass keine Fremdkörper, z.B. Büroklammern, in AIBO oder seine Gelenke geraten.
- Verwenden Sie AIBO nicht im Freien. Andernfalls könnten Feuchtigkeit und Fremdkörper in AIBO hineingeraten und Beschädigungen verursachen.
- Lassen Sie AIBO nicht auf einem Betonboden oder einem anderen sehr harten Boden herumlaufen. Auf einem solchen Boden könnte AIBO beschädigt werden.
- Schützen Sie AIBO vor Feuchtigkeit.
- Versuchen Sie niemals, AIBOs Bewegungen zu manipulieren oder zu unterdrücken.

- Berühren Sie nicht das Objektiv der Farbkamera oder den Distanzsensor mit der Hand.
- Kleben Sie nichts auf die Farbkamera oder den Distanzsensor.
- Richten Sie die Farbkamera nicht direkt in die Sonne, egal ob AIBO ein- oder ausgeschaltet ist. Andernfalls könnte die Kamera beschädigt werden.
- Ölen oder schmieren Sie nicht AIBOs Gelenke oder andere bewegliche Teile ein.
- Kleben Sie nichts auf AIBOs Gelenke und führen Sie nichts in die Gelenke ein. Andernfalls könnte AIBOs Beweglichkeit beeinträchtigt werden.
- Zerlegen oder verändern Sie AIBO nicht.
- Wenn AIBO transportiert werden muss, verpacken Sie ihn in seinen Originalkarton oder einen gleichwertig gepolsterten Karton, damit es nicht zu Beschädigungen an Körper, Kopf, Schwanz oder Beinen kommt.
- Schützen Sie AIBO vor starken elektromagnetischen Wellen oder Röntgenstrahlen.
- Halten Sie Karten mit Magnetstreifen und sonstige magnetische Speichermedien vom Adapterstecker fern. Andernfalls kann der Magnet im Stecker gespeicherte Daten löschen.
- Die AIBO-ware-Anwendungen für den ERS-110/111 können mit dem ERS-311/312 nicht verwendet werden.
- Die AIBO-ware-Anwendungen für den ERS-210 sind mit dem ERS-311/312 nicht gewährleistet. Es können gewisse Funktionseinschränkungen bestehen.

Feuchtigkeitskondensation

Wird AIBO direkt von einem kalten an einen warmen Ort gebracht, kann sich in seinem Innern oder an der Außenseite Feuchtigkeit niederschlagen und zu Beschädigungen führen. Warten Sie in einem solchen Fall etwa eine Stunde lang, bevor Sie AIBO aktivieren.

Umgang mit dem Netzadapter

- Verwenden Sie zum Laden von AIBOs Akku ausschließlich den mitgelieferten Netzadapter. Bei anderen Netzteilen kann es zu Schäden an AIBO kommen.
- Verbinden Sie den Netzadapter nicht mit Elektrotransformatoren, wie sie z.B. auf Reisen verwendet werden. Andernfalls könnte sich AIBO erhitzen oder anderweitig beschädigt werden.

Umgang mit dem Akku

- Setzen Sie den Akku keinen Temperaturen über 45 °C aus, wie sie z.B. in einem in der Sonne geparkten Fahrzeug auftreten können.
- Schützen Sie die Kontakte vor Fremdkörpern wie Staub oder Sand.
- Wenn Sie längere Zeit nicht mit AIBO spielen, nehmen Sie den Akku heraus und bewahren ihn kühl und trocken auf.
- Der Akku entlädt sich auch bei Nichtbenutzung. Laden Sie den Akku vor dem Spielen stets vollständig auf.
- Lassen Sie den Akku nicht fallen, und stellen Sie keine schweren Gegenstände darauf. Drücken Sie nicht zu fest auf den Akku und schützen Sie ihn vor Stößen.

Reinigung

- Reinigen Sie AIBO mit einem sauberen, trockenen, weichen Tuch.
- Verwenden Sie keine flüchtigen Lösungsmittel. Diese könnten AIBOs Oberfläche angreifen.
- Beim Reinigen mit einem Chemietuch lesen Sie dessen Gebrauchsanleitung.

Störungssuche

Bevor Sie bei einem Problemfall die AIBO-Kundendienst-Hotline anrufen schalten Sie AIBO bitte in den Klinikmodus, damit seine Sensoren und anderen Teile einer gründlichen Untersuchung unterworfen werden, und konsultieren Sie die Fehlersuchtafel (Seite 47).

Klinikmodus

Wenn Sie AIBO ohne eingelegten Memory Stick mit AIBO-ware starten, schaltet AIBO in den Klinikmodus, in dem sich alle Sensoren und anderen Teile ausgiebig prüfen lassen. Die Modusanzeige bleibt dabei ausgeschaltet. Kontaktieren Sie die AIBO-Kundendienst-Hotline (Seite 5), wenn sich ein Problem nicht beheben läßt.

AIBO in den Klinikmodus schalten

1 Entnehmen Sie den Memory Stick mit AIBO-ware aus dem AIBO (Seite 28).

2 Setzen Sie AIBO wie gezeigt auf den Boden und drücken Sie die Pausetaste auf seinem Rücken (Seite 32).

AIBO schaltet in den Klinikmodus und führt wiederholt die folgenden Bewegungen der Reihe nach aus: Aufstehen, Hinsetzen, Hinlegen.

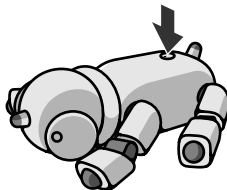

Checkliste für den Klinikmodus

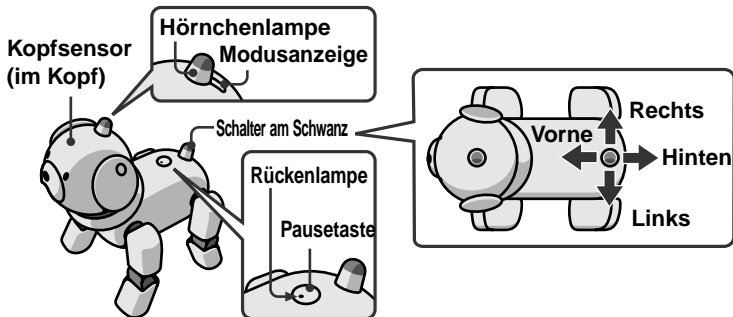

Prüfpunkt	Vorgehensweise
Bedienung des Schalter am Schwanz und AIBOs Gleichgewicht	<p>1 Drücken Sie den Schalter am Schwanz 3 Sekunden lang nach rechts. AIBO führt die folgenden Bewegungen der Reihe nach aus: läuft vorwärts, läuft rückwärts, tritt mit rechtem Hinterbein, tritt mit linkem Hinterbein. Während dieser Zeit leuchtet AIBOs Hörnchenlampe in drei Farben. Anschließend führt AIBO wieder die Grundbewegungen aus: Aufstehen, Hinsetzen, Hinlegen.</p> <p>2 Drücken Sie den Schalter am Schwanz 3 Sekunden lang nach links. AIBO führt die folgenden Bewegungen der Reihe nach aus: setzt sich hin, winkt mit der rechten Pfote, winkt mit der linken Pfote, hebt beide Vorderbeine. Während dieser Zeit leuchtet AIBOs Hörnchenlampe in drei Farben.</p>

Prüfpunkt	Vorgehensweise
Sensitivität der Pfotenschalter Drehrichtung ist egal	<ol style="list-style-type: none"> 1 Drehen Sie den Schalter am Schwanz einmal. AIBO legt sich hin und streckt alle Viere von sich. 2 Berühren Sie einen Pfotenschalter. AIBO zieht die berührte Pfote ein. 3 Drehen Sie den Schalter am Schwanz erneut. AIBO führt wieder die Grundbewegungen aus: Aufstehen, Hinsetzen, Hinlegen.
Sensitivität von AIBOs Kopfsensor	<ol style="list-style-type: none"> 1 Drücken Sie sanft den Kopf, so dass AIBO nach unten schaut. Die Hörnchenlampe leuchtet grün. 2 Drücken Sie sanft den Kopf, so dass AIBO nach oben schaut. Die Hörnchenlampe leuchtet orangerot.
Sensitivität der Farbkamera	<ol style="list-style-type: none"> 1 Bringen Sie den rosaroten Ball nahe an die Farbkamera (AIBOs Maul). Wenn die Kamera den Ball erkennt, leuchtet die Hörnchenlampe blau. Bei zu großer oder zu geringer Nähe des Balls wird dieser evtl. nicht von der Kamera erkannt. Ändern Sie in einem solchen Fall den Abstand zwischen Ball und Kamera.

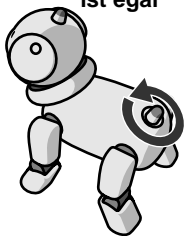

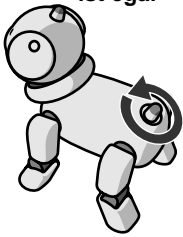
Prüfpunkt	Vorgehensweise
<p>Sensitivität des Distanzsensors</p> <p>Drehrichtung ist egal</p> 	<ol style="list-style-type: none"> 1 Drehen Sie den Schalter am Schwanz einmal. AIBO legt sich hin und streckt alle Viere von sich. 2 Halten Sie Ihre Hand oder einen anderen Gegenstand vor den Distanzsensor (AIBOs Nase). Bei Erkennung des Objekts erfolgt ein Signalton (außer bei auf Stummschaltung gesetztem Lautstärkeschalter). Die Höhe des Signaltons ist abhängig vom Abstand zwischen Objekt und Sensor. Bei zu großer oder zu geringer Nähe des Objekts wird dieses evtl. nicht erkannt. Ändern Sie in einem solchen Fall den Abstand zwischen Objekt und Sensor. 3 Drehen Sie den Schalter am Schwanz erneut. AIBO führt wieder die Grundbewegungen aus: Aufstehen, Hinsetzen, Hinlegen.
<p>Aufhebemodus</p>	<ol style="list-style-type: none"> 1 Nehmen Sie AIBO vom Boden auf. AIBO stoppt jede Bewegung, seine Beine werden locker und die Modusanzeige leuchtet auf. Wenn Sie AIBO zu langsam aufheben, bleiben seine Beine starr. Halten Sie AIBO in einem solchen Fall, und drücken Sie den Schalter am Schwanz 3 Sekunden lang in Gegenrichtung von AIBOs Kopf. 2 Setzen Sie AIBO wieder auf den Boden oder drücken Sie den Schalter am Schwanz 3 Sekunden lang in Richtung AIBOs Kopf. AIBO führt wieder die Grundbewegungen aus: Aufstehen, Hinsetzen, Hinlegen.

Fehlersuchtablelle

Wenn eine Funktionsstörung auftritt, versuchen Sie bitte zunächst den Fehler anhand der folgenden Tabelle zu beheben. Sollte Ihnen dies nicht gelingen, kontaktieren Sie bitte die AIBO-Kundendienst-Hotline (Seite 5).

Symptom	Ursache/Abhilfe
AIBO bewegt sich nicht.	<p>AIBO wurde aufgehoben oder ein Fremdkörper versperrt seine Gelenke.</p> <p>→ Setzen Sie AIBO auf den Boden und drücken Sie den Schalter am Schwanz 3 Sekunden lang in Richtung AIBOs Kopf. AIBO bewegt sich nicht, sobald er aufgehoben wird (Modusanzeige leuchtet) oder ein Fremdkörper in die Gelenke gerät (Modusanzeige blinkt).</p> <p>Akku erschöpft.</p> <p>→ Laden Sie den Akku (Seite 22). Bei vollständig erschöpftem Akku erlischt die Rückenlampe und AIBO bewegt sich nicht mehr.</p>
AIBO hat ein Ohr verloren.	<p>→ Richten Sie die Mitte von AIBOs Mikrofon mit der Mitte des Ohrlochs aus und drücken Sie die Zungen an der Hinterseite des Ohrs in die Aussparungen zu beiden Seiten des Mikrofons, bis das Ohr sicher einrastet.</p>

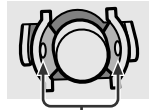

Symptom	Ursache/Abhilfe
AIBO reagiert nicht auf die Freigabe der Pausetaste.	<p>Es ist kein Akku eingelegt.</p> <p>→ Legen Sie den Akku ein (Seite 20) und drücken Sie die Pausetaste erneut.</p> <p>Der Akku ist erschöpft.</p> <p>→ Laden Sie den Akku oder tauschen Sie ihn gegen einen frischen aus.</p> <p>Der Netzadapter ist an den Ladekontakt von AIBO angeschlossen.</p> <p>→ Trennen Sie den Netzadapter und drücken Sie die Pausetaste erneut.</p>
Bei Drücken der Pausetaste blinkt die Rückenlampe abwechselnd orangerot und grün, gefolgt von einem Signalton.	<p>Der Akku ist zu heiß geworden.</p> <p>→ Lassen Sie den Akku abkühlen.</p>
AIBO singt eine traurige Melodie und bewegt sich nicht, wenn Sie die Pausetaste freigeben.	<ul style="list-style-type: none"> • Ein Memory Stick ohne AIBO-ware ist eingelegt. • Ein Memory Stick, der sich nicht für AIBO ERS-311/312 eignet, ist eingelegt.
AIBO braucht sehr lange, bis er sich bewegt.	AIBO liest die Daten vom Memory Stick ein. Haben Sie Geduld.

Symptom	Ursache/Abhilfe
AIBO versucht zu laufen, kommt aber nicht vom Fleck.	Der Boden ist rutschig oder der Teppich zu weich. → Sorgen Sie für einen geeigneten Boden, z.B. einen kurzhaarigen Teppich.
AIBO fällt oft hin.	Der Boden ist zu glatt, geneigt oder unstabil. → Sorgen Sie für eine waagerechte, nicht zu glatte Bodenfläche.
AIBO bewegt sich nicht, wenn Sie ihn aufheben.	Dies ist immer der Fall, wenn AIBO aufgehoben wird. → Vergewissern Sie sich, dass die Modusanzeige leuchtet, setzen Sie AIBO auf den Boden und drücken Sie den Schalter am Schwanz 3 Sekunden lang in Richtung AIBOs Kopf.
Die Modusanzeige leuchtet oder blinkt und AIBO gibt Tonfolgen von sich, aber er läuft nicht.	AIBO bewegt sich nicht, wenn er aufgehoben wird oder Fremdkörper seine Gelenke versperren. → Setzen Sie AIBO auf den Boden und drücken Sie den Schalter am Schwanz 3 Sekunden lang in Richtung AIBOs Kopf.
Die Rückenlampe blinkt orangerot.	Der Akku ist möglicherweise defekt. → Vergewissern Sie sich davon, dass der Akku korrekt eingelegt ist. Wenn das Blinken nicht aufhört, kontaktieren Sie bitte die AIBO-Kundendienst-Hotline (Seite 5).

Symptom	Ursache/Abhilfe
AIBO jagt den mitgelieferten Ball nicht.	Wenn eine von AIBOs Anwendungen im eingelegten Memory Stick läuft, jagt er den Ball nicht. Aber er reagiert darauf.
Die Rückenlampe erlischt nicht, wenn Sie die Pausetaste drücken, um AIBO in den Pausemodus zu schalten.	Möglicherweise liegt ein Fehler an der internen Anwendung vor. → Entnehmen Sie den Akku (Seite 36). Setzen Sie den Akku wieder ein und drücken Sie die Pausetaste nochmals (Seite 33). Wenn sich der Akku nicht über den Akkulösehebel BATT ▲ auswerfen lässt, führen Sie einen spitzen Gegenstand in die Notfriegabe ein (Seite 17).
AIBO bittet trotz voll aufgeladenem Akku bereits nach kurzer Zeit um Aufladung.	Wenn die Betriebsdauer des Akkus sehr kurz wird, hat der Akku in der Regel das Ende seiner Nutzungsdauer erreicht. Tauschen Sie ihn gegen einen neuen aus (Seite 36).
AIBO gibt keine Tonfolgen von sich.	AIBO ist stummgeschaltet. → Erhöhen Sie den Lautstärkepegel (Seite 34).

Technische Daten

AIBO

CPU	RISC-Prozessor (64 Bit)
Hauptspeicher	32 MB
Mitgelieferter Anwendungsdatenträger	Memory Stick für AIBO
Bewegliche Teile	Kopf: 3 Bewegungspunkte Beine: 3 Bewegungspunkte × 4 (Insgesamt: 15 Bewegungspunkte)
Eingang	Ladekontakt
Eingangsschalter	VOLUME (Lautstärke) RESERVED (reserviert)
Videoeingang	CMOS-Bildsensor (100.000 Pixel)
Audioeingang	Stereomikrofone

Audioausgang	Lautsprecher
Interne Sensoren	Infrarot-Distanzsensor Beschleunigungssensor Drucksensoren in Kopf, Schwanz und Pfoten Neigungssensor Vibrationssensor
Leistungsaufnahme	ca. 5 W (im normalen Modus)
Betriebsdauer	ca. 2,5 Stunden (bei vollständig geladenem Akku ERA-301B1, im normalen Modus)
Abmessungen	ca. 177 × 280 × 240 mm (B/H/T)
Gewicht	ca. 1,5 kg (einschl. Akku und Memory Stick)
Betriebstemperatur	5 °C bis 35 °C
Luftfeuchtigkeit bei Betrieb	10 % bis 80 % (nicht kondensierend)
Feuchtkugeltemperatur bei Betrieb	unter 29 °C

Lagertemperatur

-10 °C bis 60 °C

Luftfeuchtigkeit bei Lagerung

10 % bis 90 % (nicht
kondensierend)

Feuchtkugeltemperatur bei Lagerung

unter 29 °C

Ständer

Abmessungen

ca. 109 × 97 × 228 mm
(B/H/T)

Gewicht ca. 180 g (einschl. Akku und
Memory Stick)

Netzadapter

Eingangsspannung

100-240 V, 50-60 Hz
0,85-0,46 A

Ausgangsspannung

16 V Gleichstrom, 2,5 A

Betriebstemperatur

5 °C bis 35 °C
(Temperaturschwankungen
unter 10 °C/Stunde)

Luftfeuchtigkeit bei Betrieb

20 % bis 80 % (nicht
kondensierend). Bei einer
Temperatur von 35 °C muss
die Luftfeuchtigkeit unter
65 % liegen
(Feuchtkugeltemperatur:
unter 29 °C).

Lagertemperatur

-20 °C bis 60 °C
(Temperaturschwankungen
unter 10 °C/Stunde)

Luftfeuchtigkeit bei Lagerung

10 % bis 90 % (nicht
kondensierend)

Abmessungen

ca. 60 × 30 × 120 mm
(B/H/T)

Gewicht ca. 325 g

Kabellänge Gleichstromkabel: ca. 1,8 m
Netz kabel: 1,8 m

Lithium-Ionen-Akku

Typ	Lithium-Ionen-Akku
Durchschnittliche Ausgangsspannung	7,4 V Gleichstrom
Kapazität	1700 mAh
Betriebstemperatur	5 °C bis 40 °C (Temperaturschwankungen unter 10 °C/Stunde)
Luftfeuchtigkeit bei Betrieb	10 % bis 80 % (nicht kondensierend)
Feuchtkugeltemperatur bei Betrieb	unter 29 °C
Lagertemperatur	-20 °C bis 60 °C (Temperaturschwankungen unter 10 °C/Stunde)
Luftfeuchtigkeit bei Lagerung	10 % bis 90 % (nicht kondensierend)
Feuchtkugeltemperatur bei Lagerung	unter 35 °C
Abmessungen	ca. 72 × 53,6 × 21 mm (B/H/T)
Gewicht	ca. 112 g

Änderungen, die dem technischen Fortschritt dienen, bleiben vorbehalten.

Mitgeliefertes Zubehör

Siehe Seite 13.

Index

A

Adapterstecker für den
Netzadapter 13, 22

AIBO

Pause 33
Reinigung 42
Umgang 40
Starten 31

AIBO-Kundendienst-Hotline 5

AIBO-ware 12

Akku

Austauschen 36
Einlegen 20
Einschub 17
Laden 22
Umgang 42

Akkuriegel BATT ▲ 17, 37

D

Dekorationsscheibe 18

Distanzsensor 15

E

Energiestationkern 25

F

Farbkamera 15

H

Hörnchenlampe 15

K

Klinikmodus 43

Kopf 15

Kopfsensor 44

L

Ladekontakt 17, 23

Lautsprecher 15

Lautstärke 34

Lautstärkeregl. 17, 35

M

Memory Stick

Anzeige 17, 30

Einschub 17

Einsetzen 28

Entnehmen 30

Freigabetaste ▲ 17, 30

Modusanzeige 15

N

Nottfreigabe	17
Netzteil	13, 22

P

Pausetaste	15, 32, 33
Pausemodus	28, 32-34
Pfotenschalter	15

R

Rückenlampe	15, 24
-------------------	--------

S

Schalter am Schwanz	15
Ständer	13, 18
Stereomikrofon	15

V

Verschlussklappe für Ladekontakt	16, 23
---	--------

Designer of AIBO ERS-311/312
Créateur d'AIBO ERS-311/312
Designer für AIBO ERS-311/312

Katsura Moshino

Artist/Illustrator/Visual Creator

Born in 1968, Katsura Moshino began doing illustration and artwork for the night club scene in the mid-80s. He has produced cutting-edge and highly original work in Japan and abroad in a wide variety of areas, including CD jackets, music magazines, advertising, product design, package design, and music video production. His published collections include “Moshino’s Works for Girls Studio” (Kawade Shobo).

Katsura Moshino

Artiste/Illustrateur/Créateur visuel

Né en 1968, Katsura Moshino commence à faire des illustrations et travaux artistiques pour la scène d’une boîte de nuit au milieu des années 1980. Il a produit des travaux de pointe très originaux au Japon et à l’étranger dans une grande variété de domaines, incluant les pochettes CD, les magazines musicaux, la publicité, la conception de produits, la conception d’emballages et la production de vidéo musicales. Il a publié des collections incluant “Moshino’s Works for Girls Studio” (Kawade Shobo).

Katsura Moshino

Künstler, Illustrator, Visual Creator

Jahrgang 1968, begann Katsura Moshino seine Künstlerkarriere in der Mitte der 80er Jahre mit Arbeiten und Illustrationen für die Nightclub-Szene. Seither hat er sich durch eine Reihe hoch individueller Projekte sowohl in Japan als auch im Ausland einen Namen gemacht. Moshinos Betätigungsfeld erstreckt sich vom Design für CD-Hüllen über Musikmagazine, Werbung, Produktdesign, Verpackungsdesign bis hin zur Produktion von Musikvideos. Zu seinen Publikationen zählt „Moshino’s Works for Girls Studio“ (Kawade Shobo).





Printed on recycled paper

Printed in Japan © 2001 Sony Corporation

Download from www.Somanuals.com. All Manuals Search*And Download.



*4 6 5 7 3 0 7 1 1 * (1)

Free Manuals Download Website

<http://myh66.com>

<http://usermanuals.us>

<http://www.somanuals.com>

<http://www.4manuals.cc>

<http://www.manual-lib.com>

<http://www.404manual.com>

<http://www.luxmanual.com>

<http://aubethermostatmanual.com>

Golf course search by state

<http://golfingnear.com>

Email search by domain

<http://emailbydomain.com>

Auto manuals search

<http://auto.somanuals.com>

TV manuals search

<http://tv.somanuals.com>