

# *Micro Satellite System*

---

Operating Instructions \_\_\_\_\_ **GB**Manual de instrucciones \_\_\_\_\_ **ES**

## Owner's Record

The model and serial numbers are located on the rear of the unit. Record the serial number in the space provided below. Refer to them whenever you call upon your Sony dealer regarding this product.

Model No. SA-VE815ED/VE812ED

Serial No. \_\_\_\_\_

*SA-VE815ED*  
*SA-VE812ED*

## WARNING

To prevent fire or shock hazard, do not expose the unit to rain or moisture.

To avoid electrical shock, do not open the cabinet. Refer servicing to qualified personnel only.

Do not install the appliance in a confined space, such as a bookcase or built-in cabinet.



ENERGY STAR® is a U.S. registered mark. As an ENERGY STAR® Partner, Sony Corporation has determined that this product meets the ENERGY STAR® guidelines for energy efficiency.

## NOTICE FOR THE CUSTOMERS IN THE USA

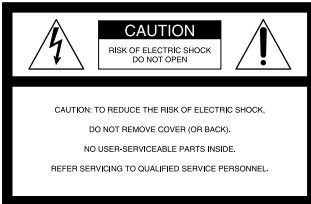

This symbol is intended to alert the user to the presence of uninsulated "dangerous voltage" within the product's enclosure that may be of sufficient magnitude to constitute a risk of electric shock to persons.



This symbol is intended to alert the user to the presence of important operating and maintenance (servicing) instructions in the literature accompanying the appliance.

## CAUTION

You are cautioned that any changes or modification not expressly approved in this manual could void your authority to operate this equipment.

### Note to CATV system installer:

This reminder is provided to call CATV system installer's attention to Article 820-40 of the NEC that provides guidelines for proper grounding and, in particular, specifies that the cable ground shall be connected to the grounding system of the building, as close to the point of cable entry as practical.

## CAUTION

Use of this appliance with some systems may present a shock or fire hazard. Do not use with any units which have the following marking located near output.

WARNING: HAZARDOUS ENERGY!

---

# Table of Contents

Hooking up the system .....	4
Positioning the speakers .....	7
Listening to the sound .....	9
Adjusting the sound .....	10
Precautions .....	11
Troubleshooting .....	12
Specifications .....	12

---

## About this manual

GB

The instructions in this manual are for SA-VE815ED and SA-VE812ED, Sony Micro Satellite Systems.

### Differences between the systems

- **SA-VE815ED**

The SA-VE815ED is a 5.1 channel speaker system consisting of two front speakers, two rear speakers, one center speaker, and one subwoofer. It supports Sony Digital Cinema Sound, Dolby\* Pro Logic, and Dolby Digital (AC-3), and is thus geared towards the enjoyment of movies.

- **SA-VE812ED**

Consisting of two front speakers and one subwoofer, the SA-VE812ED is suited for the enjoyment of music.

\* Manufactured under license from Dolby Laboratories. DOLBY, the double-D symbol , "PRO LOGIC" and "Dolby Digital (AC-3)" are trademarks of Dolby Laboratories.

Any difference in operation is clearly indicated in the text, for example, "SA-VE815ED only."

# Hooking up the system

Connect the speaker system to the speaker output terminals of an amplifier.

Make sure power to all components (included the subwoofer) is turned off before starting the hook-up.

## Hookup A (SA-VE815ED only)

This configuration is used when the amplifier is connected to a DVD player, LD player, VCR or other video devices.

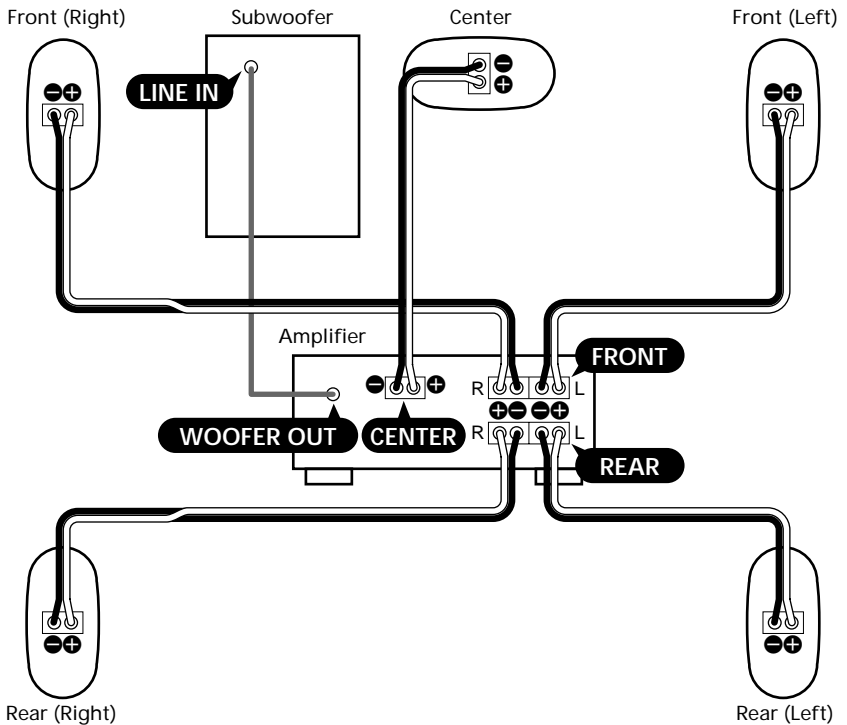

Attach the satellite speakers (front, rear, and center speakers) to the supplied speaker stands for positioning. For details, see "Positioning the front (and rear) speakers" on page 7 and "Positioning the center speaker (SA-VE815ED only)" on page 8.

## Terminal (jack) connections

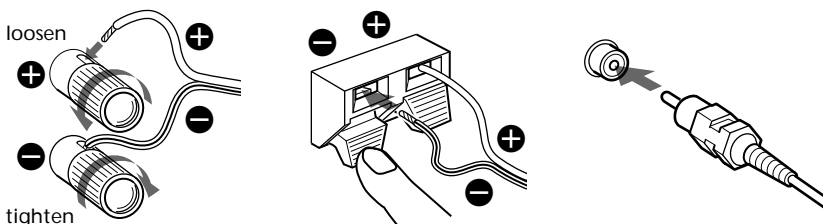

## Hookup B (SA-VE815ED only)

Try this configuration instead of "Hookup A" in the following situations:

- When there are no jacks on the amplifier for a subwoofer.
- When you want a stronger bass sound from the subwoofer.

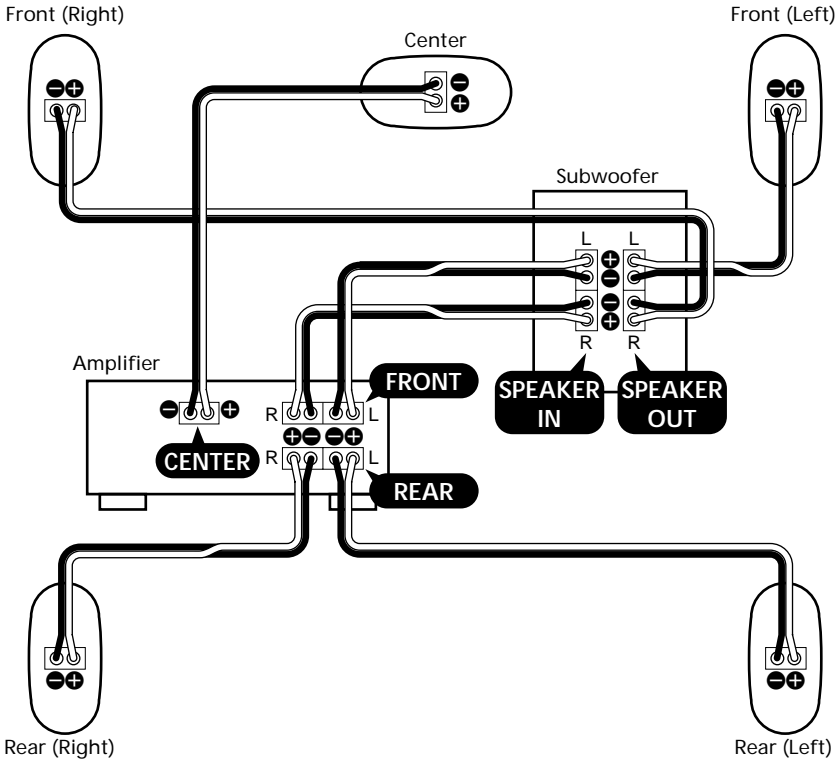

Attach the satellite speakers (front, rear, and center speakers) to the supplied speaker stands for positioning. For details, see "Positioning the front (and rear) speakers" on page 7 and "Positioning the center speaker (SA-VE815ED only)" on page 8.

### Terminal connections

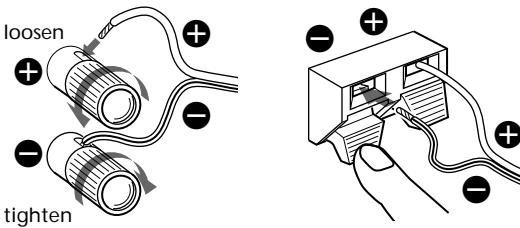

## Hooking up the system (continued)

### Hookup C (SA-VE812ED only)

This configuration is used when the amplifier is connected to a CD player, MD deck, cassette deck, or other audio devices.

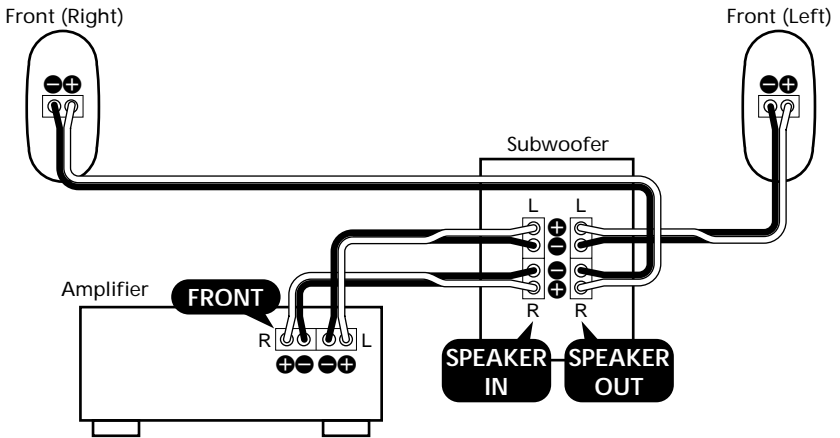

Attach the front speakers to the supplied speaker stands for positioning. For details, see "Positioning the front (and rear) speakers" on page 7.

### Terminal connections

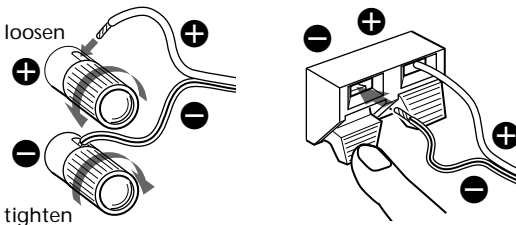

### Notes

- Make sure the plus (+) and the minus (-) terminals on the speakers are matched to the corresponding plus (+) and minus (-) terminals on the amplifier.
- Be sure to tighten the screws of the speaker terminals securely as loose screws may become a source of noise.
- Make sure all connections are firm. Contact between bare speaker wires at the speaker terminals may cause a short-circuit.
- Do not connect the subwoofer to the amplifier's CENTER output terminal (which is for Dolby Pro Logic or Dolby Digital (AC-3)). No bass will output from the subwoofer if you do.
- For details regarding the connections on the amplifier side, refer to the manual that was provided with your amplifier.

### Tip

All striped wires are minus (-) in polarity, and should be connected to the minus (-) speaker terminals.

# Positioning the speakers

## Location of each speaker

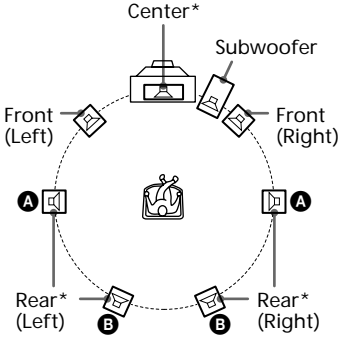

\*SA-VE815ED only

Each speaker should face the listening position. Better surround effect will result if all speakers are set at the same distance from the listening position.

Place the front speakers at a suitable distance to the left and right of the television.

Place the subwoofer on either side of the television.

Place the center speaker on the top-center of the TV set.

The placement of rear speakers greatly depends on the configuration of the room. The rear speakers may be placed on both sides of the listening position **A** or behind the listening position **B**.

## Tips

- Movies are best enjoyed in a room that produces no echoes (as in one with surrounding curtains).
- Music (especially classical music) is best enjoyed in a room that produces some echo.
- Adjust the height of the front speakers so that it corresponds with the center of the TV screen, as illustrated below.

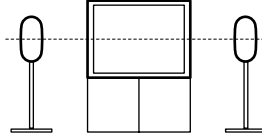

## Positioning the front (and rear) speakers

Attach the front (and rear) speakers to supplied speaker stands and place them at their optimum locations.

For details on the location of the front (and rear) speakers, see "Location of each speaker" on this page.

- 1 Pass the speaker cord into the hole on the back of the stand and out from the hole at the center of the stand.

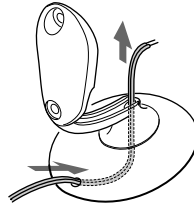

- 2 Separate the speaker cord, then secure the cord to the speaker stand with the plate.

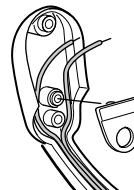

continued

7GB

## Positioning the speakers (continued)

- 3 Connect the speaker cord to the speaker terminal.  
The cord should be pressed into the groove in the stand.

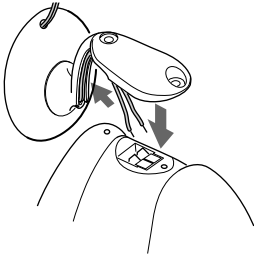

- 4 Secure the speaker to the stand with the two supplied screws and washers.

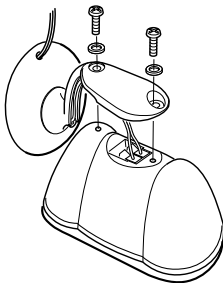

### Notes

- Do not remove the supplied speaker grille from the speaker while attaching the speaker to the speaker stand.
- Do not touch or press tweeter's cover on the center of the speaker.

## Positioning the center speaker (SA-VE815ED only)

Attach the center speaker to the supplied speaker stand and place it on a top of the TV set.

For optimum listening enjoyment, the speaker should face directly towards the listener. Adjust the angle of the speaker stand for that purpose.

- 1 Pass the speaker cord into the hole on the back of the stand and out from the hole at the center of the stand.

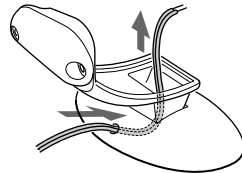

- 2 Connect the speaker cord to the speaker terminal.

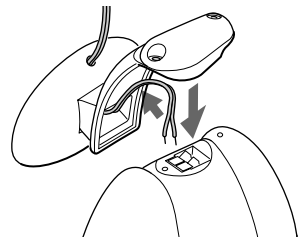



- Secure the center speaker to the stand with the two supplied screws and washers.

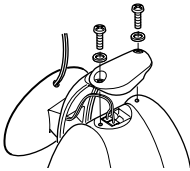

#### Notes

- Do not remove the supplied speaker grille from the speaker while attaching the speaker to the speaker stand.
- Do not touch or press tweeter's cover on the center of the speaker.

- Adjust the angle of the speaker stand.

Loosen the two screws under the base to adjust the angle. Then tighten them again afterwards.

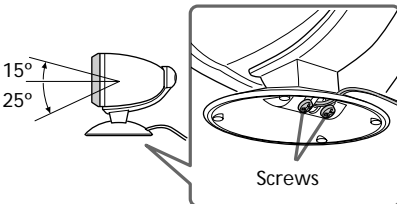

## The optional speaker stands

For greater flexibility in the positioning of the speakers, use the optional WS-FV10 (floor stand), WS-TV10 (TV stand), or WS-WV10 (wall mount bracket) speaker stand (available only in certain countries).

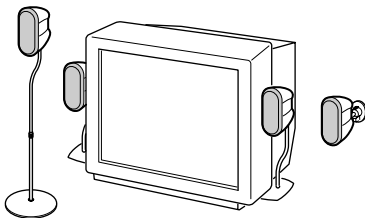

WS-FV10

WS-TV10

WS-WV10

## Listening to the sound

Operation panel on the subwoofer

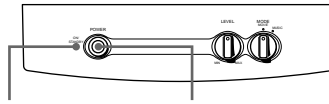

ON/STANDBY indicator

POWER

First, turn down the volume on the amplifier. The volume should be set to minimum before you begin playing the program source.

- Turn on the amplifier and select the program source.
- Press POWER on the subwoofer. The ON/STANDBY indicator on the subwoofer lights up green.
- Play the program source.

### Power turns on and off automatically — Auto power on/off function

When the subwoofer is on (i.e. the ON/STANDBY indicator lights up green) and there is no signal input for a few minutes, the ON/STANDBY indicator changes to red and the subwoofer enters power saving mode. While in this mode a signal is input to the subwoofer, the subwoofer automatically turns on (auto power on/off function).

To turn this feature off, slide the POWER SAVE switch on the rear panel to OFF.

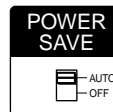

#### Note

If you turn down the volume level of the subwoofer too low, the auto power on/off function may activate, causing the subwoofer to enter power saving mode.

# Adjusting the sound

Slight adjustments to the system can enhance your sound enjoyment.

## Adjusting the subwoofer

Operation panel on the subwoofer

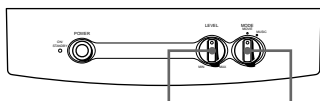

LEVEL MODE

- 1 Set MODE according to the program source as follows:

Source	MODE
DVD, LD, video cassette or other video source	MOVIE
MD, CD, cassette tape or other audio source	MUSIC

- 2 Rotate LEVEL to adjust the volume. Set the volume level to best suit your preference according to the program source.

### Notes

- Some amplifier functions for enhancing the sound may cause distortion in the subwoofer. If such distortion occurs, turn off those functions.
- To enjoy high-quality sound, do not turn the subwoofer volume too high.
- To increase the bass sound from the subwoofer, connect the system using "Hookup B" (see page 5).
- The bass sound is enhanced in MOVIE mode rather than in MUSIC mode. Therefore, if you change the mode to MOVIE while listening to some sources that do not include the bass sound, you may not be able to get the effect.

## Setting your amplifier to enjoy movies (SA-VE815ED only)

### For the Dolby Digital (AC-3)

If your amplifier is connected internally or externally with a Dolby Digital (AC-3) processor, you should use the setup menus for the amplifier to specify the parameters of your speaker system.

See the table below for the proper settings. For details on the setting procedure, refer to the manual that was provided with your amplifier.

### When "Hookup A" is used (Speaker setup menu)

For	Set to
Front speakers	SMALL
Center speaker	SMALL
Rear speakers	SMALL
Subwoofer	ON (or YES)

### (Other setup menu)

Menu	Set to
LFE* MIX	-10 dB
BASS BOOST**	ON

\* Low Frequency Effect

\*\* A function that reinforces the bass sound

### When "Hookup B" is used (Speaker setup menu)

For	Set to
Front speakers	LARGE
Center speaker	SMALL
Rear speakers	SMALL
Subwoofer	OFF (or NO)

### (Other setup menu)

Menu	Set to
LFE MIX	-10 dB
BASS BOOST	ON

---

# Precautions

## On safety

- Before operating the system, be sure that the operating voltage of the system is identical with that of your local power supply.
- The unit is not disconnected from the AC power source (mains) as long as it is connected to the wall outlet, even if the unit itself has been turned off.
- Unplug the system from the wall outlet if it is not to be used for an extended period of time. To disconnect the cord, pull the cord by grasping the plug. Never pull the cord itself.
- Should any liquid or solid object fall into the system, unplug the system's power cord and have the system checked by qualified personnel before operating it any further.
- AC power cord must be changed only at the qualified service shop.

## On operation

- Do not drive the speaker system with a continuous wattage exceeding the maximum input power of the system.
- If the polarity of the speaker connections are not correct, the bass tones will be weak and the position of the various instruments obscure.
- Contact between bare speaker wires at the speaker terminals may result in a short-circuit.
- Before connecting, turn off the amplifier to avoid damaging the speaker system.

## If you encounter color irregularity on a nearby TV screen

This speaker system is magnetically shielded to allow it to be installed near a TV set. However, color irregularities may still be observed on certain types of TV sets.

### If color irregularity is observed...

- Turn off the TV set once, then turn it on again after 15 to 30 minutes.

### If color irregularity is observed again...

- Place the speakers further away from the TV set.
- Keep magnets and other sources of magnetic fields away from the speaker system since they may cause color irregularities on your TV screen.

## If howling occurs

Reposition the speakers or turn down the volume on the amplifier.

## On placement

- Do not set the speakers in an inclined position.
- Do not place the speakers in locations that are:
  - Extremely hot or cold
  - Dusty or dirty
  - Very humid
  - Subject to vibrations
  - Subject to direct sunlight

## On cleaning

Clean the speaker cabinets with a soft cloth lightly moistened with a mild detergent solution or water. Do not use any type of abrasive pad, scouring powder or solvent such as alcohol or benzine.

If you have any questions or problems concerning your speaker system, please consult your nearest Sony dealer.

---

# Troubleshooting

Should you encounter a problem with your speaker system, check the following list and take the indicated measures. If the problem persists, consult your nearest Sony dealer.

---

## There is no sound from the speaker system.

- Make sure all the connections have been correctly made.
- Make sure the volume on the amplifier has been turned up properly.
- Make sure the program source selector on the amplifier is set to the proper source.
- Check if headphones are connected. If they are, disconnect them.

---

## There is distortion in the subwoofer sound output.

- Check if any sound-enhancing functions have been activated on the amplifier. If they have, turn them off.

---

## There is hum or noise in the speaker output.

- Make sure all the connections have been correctly made.
- Make sure none of the audio components are positioned too close to the TV set.

---

## The sound has suddenly stopped.

- Make sure all the connections have been correctly made. Contact between bare speaker wires at the speaker terminals may cause a short-circuit.
- 

---

# Specifications

## For the U.S. model

### AUDIO POWER SPECIFICATIONS

#### POWER OUTPUT AND TOTAL HARMONIC DISTORTION:

with 8 ohm loads both channels driven, from 20 - 150 Hz; rated 150 watts per channel minimum RMS power, with no more than 0.8% total harmonic distortion from 250 milliwatts to rated output.

### SS-MS815 (front, center, and rear speakers)

Speaker system	2 way, magnetically shielded
Speaker units	
Tweeter:	1.9 cm ( <sup>3</sup> / <sub>4</sub> in.), dome type
Woofer:	5 cm (2 in.) × 2, balanced drive type
Enclosure type	Bass reflex
Rated impedance	8 ohms
Power handling capacity	
Maximum input power:	140 W
Sensitivity level	87 dB (1 W, 1 m)
Frequency range	120 Hz - 70,000 Hz
Dimensions (w/h/d)	
When attached speaker grilles:	
	Approx. 86 × 169 × 130 mm (3 <sup>1</sup> / <sub>2</sub> × 6 <sup>3</sup> / <sub>4</sub> × 5 <sup>1</sup> / <sub>8</sub> in.) each
When attached to supplied speaker stand:	
	Approx. 96 × 207 × 141 mm (3 <sup>7</sup> / <sub>8</sub> × 8 <sup>1</sup> / <sub>4</sub> × 5 <sup>5</sup> / <sub>8</sub> in.) each, (Front (and rear) speakers)
	Approx. 169 × 131 × 144 mm (6 <sup>3</sup> / <sub>4</sub> × 5 <sup>1</sup> / <sub>4</sub> × 5 <sup>3</sup> / <sub>4</sub> in.), (Center speaker: pointed upwards)
	Approx. 169 × 118 × 141 mm (6 <sup>3</sup> / <sub>4</sub> × 4 <sup>3</sup> / <sub>4</sub> × 5 <sup>5</sup> / <sub>8</sub> in.), (Center speaker: pointed downwards)
Mass	
When attached speaker grilles:	
	Approx. 1.3 kg (2 lb 14 oz) each
When attached to supplied speaker stand:	
	Approx. 1.4 kg (3 lb 1 oz) each, (Front (and rear) speakers)
	Approx. 1.4 kg (3 lb 1 oz), (Center speaker)

## SA-WMS815 (subwoofer)

### System

Speaker system	Active subwoofer, magnetically shielded
Speaker unit	Woofers: 20 cm (8 in.), cone type
Enclosure type	Advanced SAW type
Continuous RMS power output	150 W (8 ohms, 20 - 150 Hz, 0.8 % THD)
Reproduction frequency range	24 Hz - 150 Hz

### Inputs

LINE IN (input pin jack)

SPEAKER IN (input terminals)

### Outputs

LINE OUT (output pin jack)

SPEAKER OUT (output terminals)

### General

#### Power requirements

European models: 220 - 230 V AC, 50/60 Hz

Other models: 120 V AC, 60 Hz

Power consumptions 130 W

Dimensions (w/h/d) Approx. 230 × 395 ×  
495 mm (9 1/8 × 15 5/8 ×  
19 1/2 in.), including front  
grille

Mass Approx. 17.5 kg  
(38 lb 9 oz)

## Supplied accessories

### SA-VE815ED

Speaker stands (for the front and rear speakers) (4)

Speaker stand (for the center speaker) (1)

Screws (for the speaker stands) (10)

Washers (for the speaker stands) (10)

Plates (for the front and rear speaker stands) (4)

Speaker grilles (5)

Audio connecting cord (1)

Speaker connecting cords, 2.5 m  
(8 ft 2 1/2 in.) (5)

Speaker connecting cords, 10 m  
(32 ft 9 3/4 in.) (2)

### SA-VE812ED

Speaker stands (for the front speakers) (2)

Screws (for the speaker stands) (4)

Washers (for the speaker stands) (4)

Plates (for the front speaker stands) (2)

Speaker grilles (2)

Audio connecting cord (1)

Speaker connecting cords, 2.5 m  
(8 ft 2 1/2 in.) (4)

Design and specifications are subject to change  
without notice.

## **ADVERTENCIA**

Para evitar incendios o riesgo de electrocución, no exponga la unidad a la lluvia ni a la humedad.

Para evitar la electrocución, no abra el mueble. Solicite el servicio sólo a un técnico cualificado.

No instale el aparato en un espacio cerrado, como una estantería para libros o un armario empotrado.

---

# Indice

Conexiones del sistema .....	4
Instalación de los altavoces .....	7
Escuchando el sonido .....	9
Ajuste del sonido .....	10
Precauciones .....	11
Localización de averías .....	12
Especificaciones .....	12

---

## Sobre este manual

ES

Las instrucciones de este manual son para los sistemas micro-satélites SA-VE815ED y SA-VE812ED de Sony.

### Diferencias entre los sistemas

- **SA-VE815ED**

El SA-VE815ED es un sistema de altavoces de 5.1 canales con dos altavoces delanteros, dos altavoces traseros, un altavoz central y un altavoz de subgraves. Acepta el Sonido de Cine Digital de Sony (Sony Digital Cinema Sound), Dolby\* Pro Logic y Dolby Digital y fue diseñado para disfrutar al máximo de las películas.

- **SA-VE812ED**

El SA-VE812ED se compone de dos altavoces delanteros y un altavoz de subgraves para disfrutar de la música.

\* Fabricado bajo licencia de Dolby Laboratories. DOLBY, el símbolo de la doble D , PRO LOGIC y Dolby Digital (AC-3) son marcas de Dolby Laboratories.

Cualquier diferencia en su funcionamiento se indica a título expreso en el texto, por ejemplo “sólo SA-VE815ED”.

# Conexiones del sistema

Conecte el sistema de altavoces en los terminales de salida de altavoz de un amplificador.

Asegúrese de que todos los componentes (incluido el altavoz de subgraves) están desconectados antes de empezar las conexiones.

## Conexión A (sólo SA-VE815ED)

Esta configuración se utiliza cuando el amplificador está conectado a un tocadiscos de DVD, tocadiscos de discos láser, videograbadora u otros aparatos de video.

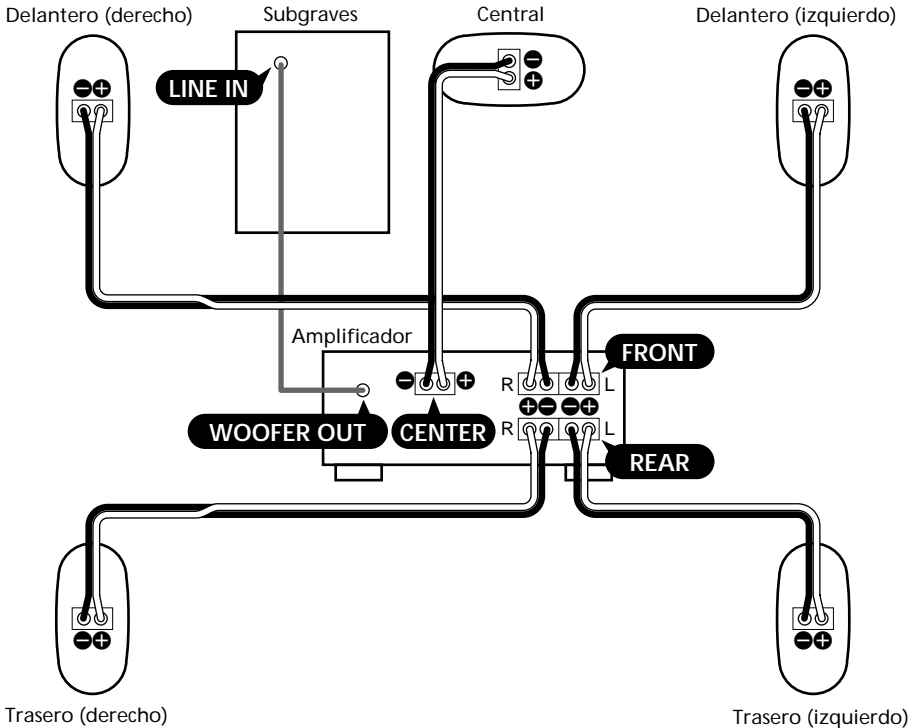

Instale los altavoces satélite (altavoces delanteros, traseros y central) en los soportes de altavoz suministrados para su instalación. Para más detalles, consulte la "Instalación de los altavoces delanteros (y traseros)" en la página 7 y la "Instalación del altavoz central (sólo SA-VE815ED)" en la página 8.

## Conexiones de terminales (tomas)

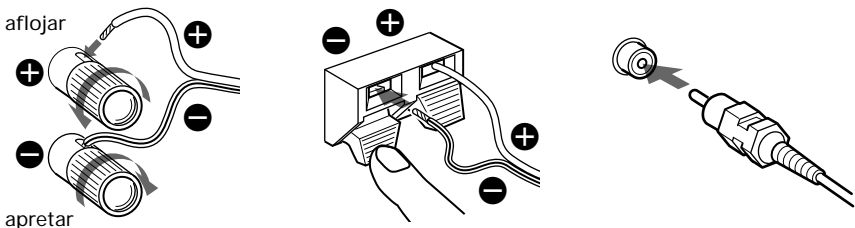



## Conexión B (sólo SA-VE815ED)

Pruebe con esta configuración en lugar de la “Conexión A” en los siguientes casos:

- Cuando no hay tomas en el amplificador o altavoz de subgraves.
- Cuando desea un sonido de graves más fuerte del altavoz de subgraves.

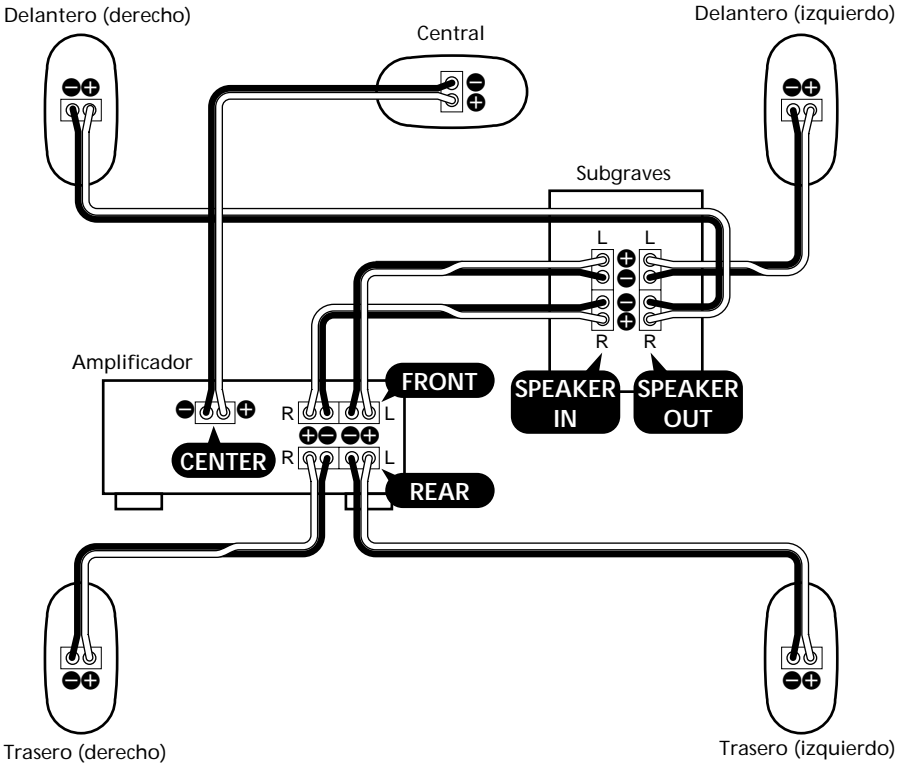

Instale los altavoces satélite (altavoces delanteros, traseros y central) en los soportes de altavoz suministrados para su instalación. Para más detalles, consulte la “Instalación de los altavoces delanteros (y traseros)” en la página 7 y la “Instalación del altavoz central (sólo SA-VE815ED)” en la página 8.

### Conexiones de terminales

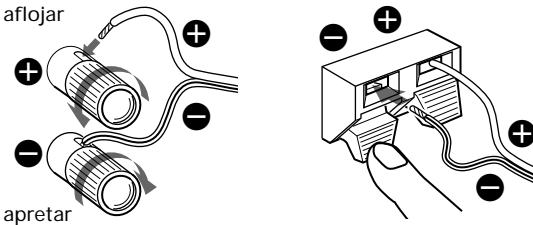

## Conexiones del sistema (continuación)

### Conexión C (sólo SA-VE812ED)

Esta configuración se utiliza cuando el amplificador está conectado a un tocadiscos de discos compactos, platina de minidiscos, platina de cassetes u otros aparatos de audio.

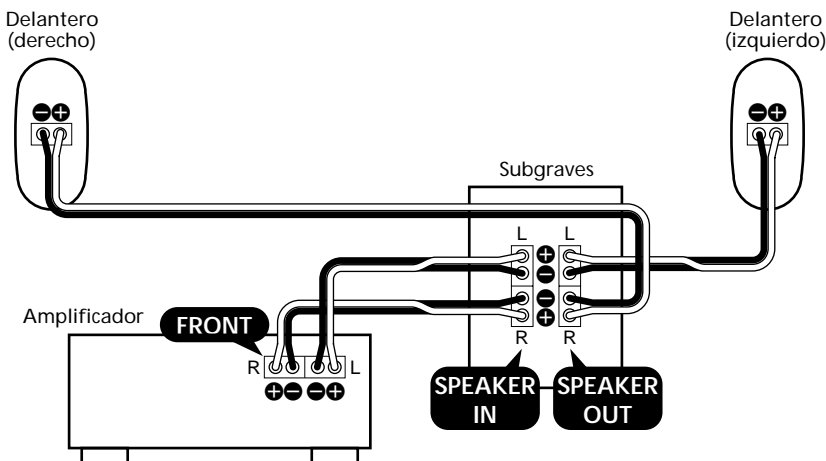

Instale los altavoces delanteros en los soportes de altavoz suministrados. Para más detalles, consulte la "Instalación de los altavoces delanteros (y traseros)" en la página 7.

### Conexiones de terminales

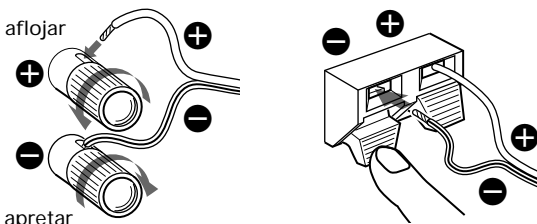

### Notas

- Compruebe que los terminales positivo (+) y negativo (-) de los altavoces coinciden con los correspondientes terminales positivo (+) y negativo (-) del amplificador.
- Compruebe que los tornillos de los terminales de altavoz están bien apretados ya que un tornillo flojo puede convertirse en fuente de ruido.
- Compruebe que todas las conexiones están firmes. El contacto entre los cables de altavoz pelados puede provocar un cortocircuito.
- No conecte el altavoz de subgraves en el terminal de salida CENTER del amplificador (que es para Dolby Pro Logic o Dolby Digital). No saldrán graves del altavoz de subgraves si hace esta conexión.
- Para más detalles sobre las conexiones del lado del amplificador, consulte el manual incluido con su amplificador.

### Consejo

Todos los cables con raya son de polaridad negativa (-) y deben conectarse a los terminales de altavoz negativos (-).

# Instalación de los altavoces

## Ubicación de cada altavoz

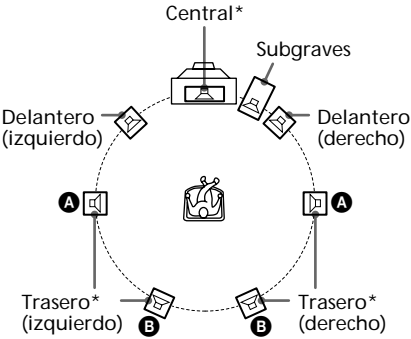

\* sólo SA-VE815ED

Cada altavoz debe estar enfrentado hacia la posición de escucha. El efecto ambiental será mejor si todos los altavoces están a la misma distancia de la posición de escucha.

Coloque los altavoces delanteros a una distancia apropiada a la izquierda y derecha del televisor.

Coloque el altavoz de subgraves a uno de los lados del televisor.

Coloque el altavoz central arriba en el centro del televisor.

La instalación de los altavoces traseros depende mucho de la forma de la habitación. los altavoces traseros pueden instalarse en ambos lados de la posición de escucha **A** o detrás de la posición de escucha **B**.

## Consejos

- Podrá disfrutar mejor de sus películas en una habitación que no tenga ecos (por ejemplo con cortinas en las paredes).
- La música (especialmente la música clásica) se disfruta mejor en una habitación que tenga eco.
- Ajuste la altura de los altavoces delanteros de tal forma que se corresponda al centro de la pantalla de su televisor, tal como en la figura a continuación.

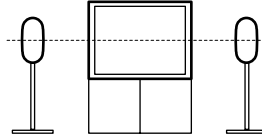

## Instalación de los altavoces delanteros (y traseros)

Instale los altavoces delanteros (y traseros) en los soportes de altavoz suministrados e instálelos en sus ubicaciones óptimas.

Para más detalles sobre la ubicación de los altavoces delanteros (y traseros), consulte la "Ubicación de cada altavoz" en esta página.

- 1 Pase el cable de altavoz por el orificio en la parte trasera del soporte y hacia afuera por el orificio en el centro del soporte.

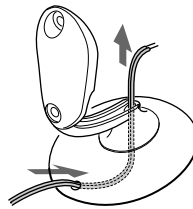

- 2 Separe el cable de altavoz y fije el cable en el soporte de altavoz con la placa.

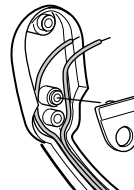

continúa

7<sup>ES</sup>

## Instalación de los altavoces (continuación)

- 3** Conecte el cable de altavoz en el terminal de altavoz.  
El cable debe presionarse para que entre en la ranura del soporte.

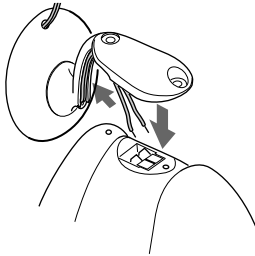

- 4** Asegure el altavoz al soporte con los dos tornillos y arandelas suministrados.

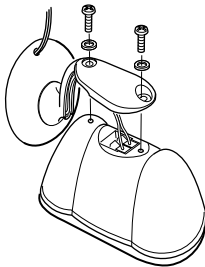

### Notas

- No desmonte la pantalla de altavoz suministrada del altavoz mientras instala el altavoz en el soporte de altavoz.
- No toque o presione la cubierta del altavoz de agudos en el centro del altavoz.

## Instalación del altavoz central (sólo SA-VE815ED)

Instale el altavoz central en el soporte de altavoz suministrado y ubique encima del aparato de TV.

Para disfrutar escuchando en condiciones óptimas, el altavoz debe apuntar directamente hacia el oyente. Ajuste el ángulo del soporte del altavoz.

- 1** Pase el cable de altavoz por el orificio en la parte trasera del soporte y hacia afuera por el orificio en el centro del soporte.

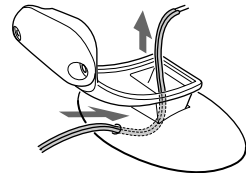

- 2** Conecte el cable de altavoz en el terminal de altavoz.

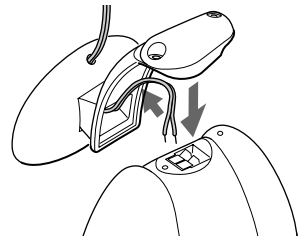

- 3** Asegure el altavoz central al soporte con los dos tornillos y arandelas suministrados.

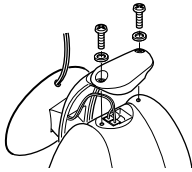

### Notas

- No desmonte la pantalla de altavoz suministrada del altavoz mientras instala el altavoz en el soporte de altavoz.
- No toque o presione la cubierta del altavoz de agudos en el centro del altavoz.

- 4** Ajuste el ángulo del soporte de altavoz.

Aflove los dos tornillos debajo de la base para ajustar el ángulo. Vuelva a apretar cuando termine este ajuste.

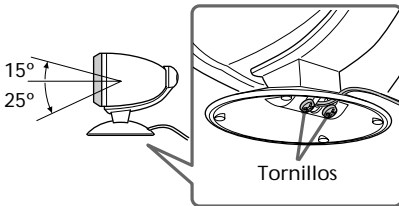

## Soportes de altavoz opcionales

Para mayor flexibilidad en la instalación de los altavoces, utilice el soporte de altavoz opcional WS-FV10 (soporte para piso), WS-TV10 (soporte para TV) o WS-WV10 (ménsula de montaje en la pared) (sólo puede adquirirse en algunos países).

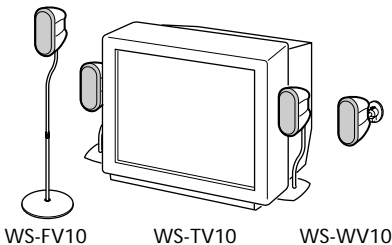

WS-FV10

WS-TV10

WS-WV10

## Escuchando el sonido

Tablero de controles en el altavoz de subgraves

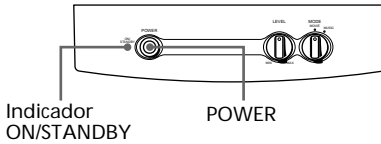

Primero baje el volumen en el amplificador. El volumen debe estar al mínimo antes de empezar a reproducir la fuente de programa.

- 1** Conecte el amplificador y seleccione la fuente de programa.

- 2** Presione POWER en el altavoz de subgraves. El indicador ON/STANDBY del altavoz de subgraves se enciende en verde.

- 3** Reproduzca la fuente de programa.

## Conexión y desconexión automáticas

— Función de conexión/desconexión automática

Cuando el altavoz de subgraves está conectado (el indicador ON/STANDBY está encendido en verde) y no entra señal durante unos minutos, el indicador ON/STANDBY cambia a rojo y el altavoz de subgraves entra en el modo de ahorro de energía. En este modo, cuando entra una señal en el altavoz de graves, éste se conecta automáticamente (función de conexión/desconexión automática).

Para desactivar esta función, deslice el interruptor POWER SAVE del panel trasero a OFF.

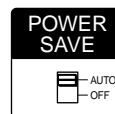

### Nota

Si baja demasiado el volumen del altavoz de subgraves, puede activar la función de conexión/desconexión automática y el altavoz de subgraves entrará en el modo de ahorro de energía.

# Ajuste del sonido

Pequeños ajustes del sistema pueden ayudarle a disfrutar más del sonido.

## Ajuste del altavoz de subgraves

Tablero de controles en el altavoz de subgraves

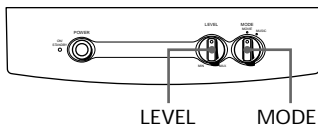

### 1 Ajuste MODE de acuerdo a la fuente de programa, de la siguiente forma:

Fuente	MODE
DVD, discos láser, videocasete u otra fuente de video	MOVIE
Minidisco, disco compacto, cintas de casete u otra fuente de audio	MUSIC

### 2 Gire LEVEL para ajustar el volumen.

Ajuste el nivel de volumen según sus preferencias en función de la fuente de programa.

#### Notas

- Algunas funciones del amplificador para mejorar el sonido pueden provocar distorsión en el altavoz de subgraves. Si hay distorsión, desactive estas funciones.
- Para disfrutar de sonidos de alta calidad, no suba demasiado el volumen del altavoz de subgraves.
- Para aumentar el sonido de graves del altavoz de subgraves, conecte el sistema con la "Conexión B" (consulte la página 5).
- El sonido de graves se potencia en el modo MOVIE en lugar de en el modo MUSIC. Por tanto, si cambia al modo MOVIE mientras escucha algunas fuentes que no incluyan el sonido de graves, es posible que no obtenga el efecto.

## Ajuste del amplificador para ver películas (sólo SA-VE815ED)

### Para Dolby Digital (AC-3)

Si el amplificador está conectado interna o externamente con un procesador Dolby Digital (AC-3), debe utilizar los menús de ajuste para el amplificador con el fin de especificar los parámetros del sistema de altavoces.

Consulte el siguiente cuadro para los ajustes correctos. Para más detalles sobre el procedimiento de ajuste, consulte el manual que viene con su amplificador.

### Cuando se utiliza la "Conexión A" (Menú de ajuste de altavoz)

Para	Ajuste a
Altavoces delanteros	SMALL
Altavoz central	SMALL
Altavoces traseros	SMALL
Altavoz de subgraves	ON (o YES)

### (Menú de otros ajustes)

Menú	Ajuste a
LFE* MIX	-10 dB
BASS BOOST**	ON

\* Efecto de baja frecuencia

\*\*Una función que refuerza el sonido de graves

### Cuando se utiliza la "Conexión B" (Menú de ajuste de altavoz)

Para	Ajuste a
Altavoces delanteros	LARGE
Altavoz central	SMALL
Altavoces traseros	SMALL
Altavoz de subgraves	OFF (o NO)

### (Menú de otros ajustes)

Menú	Ajuste a
LFE MIX	-10 dB
BASS BOOST	ON

# Precauciones

## Para su seguridad

- Antes de hacer funcionar el sistema, compruebe que el voltaje de funcionamiento de su sistema es igual que el de la electricidad local.
- La unidad no se desconecta de la fuente de CA (electricidad) mientras siga enchufada al tomacorriente, incluso si se ha desconectado la alimentación de la unidad.
- Desenchufe el sistema del tomacorriente si no lo va a utilizar durante mucho tiempo. Para desconectar el cable, tire del enchufe. No tire del cable.
- Si se cae líquido o un objeto sólido en el sistema, desenchufe el cable eléctrico del sistema y hágalo inspeccionar por un técnico cualificado antes de seguir utilizando.
- El cable de CA debe cambiarse sólo en una tienda de servicio cualificada.

## Para el funcionamiento

- No accione el sistema de altavoz con un vatíaje continuo que supere la máxima entrada del sistema.
- Si la polaridad de las conexiones del altavoz no es la correcta, los graves se escucharán débiles y la posición de los distintos instrumentos no podrán distinguirse bien.
- El contacto entre los cables de altavoz en los terminales puede provocar un cortocircuito.
- Antes de conectar, desconecte el amplificador para no dañar el sistema de altavoces.

## Si hay problemas de color en una pantalla de TV cercana

Este sistema de altavoces está blindado magnéticamente para que pueda instalar cerca de un aparato de TV. Sin embargo, pueden aparecer problemas de color en algunos tipos de aparatos de TV.

### Si aparecen problemas de color...

- Desconecte una vez el aparato de TV y vuelva a conectar después de 15 a 30 minutos.

### Si aparecen otra vez problemas de color...

- Aleje los altavoces del aparato de TV.
- Mantenga los imanes y otras fuentes de campo magnético alejados del sistema de altavoces porque pueden provocar irregulares de color en su pantalla de TV.

## Si se producen aullidos

Cambie la posición de los altavoces o baje el volumen del amplificador.

## Ubicación

- No coloque los altavoces en una posición inclinada.
- No coloque los altavoces en lugares:
  - Muy calientes o fríos
  - Con polvo o suciedad
  - Muy húmedos
  - Expuestos a vibraciones
  - Expuestos a los rayos directos del sol

## Para la limpieza

Limpie los muebles de altavoz con un paño suave ligeramente empapado con una solución detergente neutra o agua. No utilice esponjas de metal, polvo abrasivo o disolventes tales como alcohol o bencina.

Si tiene dudas o problemas sobre el sistema de altavoces, consulte con su tienda de Sony más cercana.

## Localización de averías

Si tiene problemas con su sistema de altavoces, verifique la siguiente lista y tome las medidas indicadas para cada caso. Si no se soluciona el problema, consulte con su tienda de Sony más cercana.

### No se escuchan sonidos del sistema de altavoces.

- Compruebe que se han hecho correctamente todas las conexiones.
- Compruebe que ha subido correctamente el volumen del amplificador.
- Compruebe que el selector de fuente de programa del amplificador está en la fuente correcta.
- Compruebe que los altavoces están conectados. Si lo están, desconecte.

### Hay distorsión en la salida de sonidos del altavoz de subgraves.

- Verifique si se han activado las funciones de mejora de sonido en el amplificador. Si lo están, desactívelas.

### Se escucha un zumbido o ruido en la salida del altavoz.

- Compruebe que todas las conexiones están bien hechas.
- Compruebe que ninguno de los componentes de audio está demasiado cerca del aparato de TV.

### Se ha parado repentinamente el sonido.

- Compruebe que todas las conexiones están bien hechas. El contacto entre los cables de altavoz en los terminales de altavoz puede provocar un cortocircuito.

## Especificaciones

### SS-MS815 (altavoces delanteros, central y traseros)

Sistema de altavoces	2 vías, blindado magnéticamente
Unidades de altavoz de agudos:	1,9 cm, tipo domo
de graves:	5 cm × 2 de tipo accionamiento balanceado
Tipo de caja	Reflejo de graves
Impedancia de régimen	8 ohmios
Capacidad de potencia de excitación	
Máxima potencia de entrada:	140 vatios
Nivel de sensibilidad	87 dB (1 W, 1 m)
Gama de frecuencias	120 Hz - 70.000 Hz
Dimensiones (an/al/prof)	
Con las pantallas de altavoz instaladas:	
	Aprox. 86 × 169 × 130 mm cada uno
Cuando está instalado en el soporte de altavoz suministrado:	
	Aprox. 96 × 207 × 141 mm cada uno, (Altavoces delanteros (y traseros))
	Aprox. 169 × 131 × 144 mm (Altavoz central: apuntado hacia arriba)
	Aprox. 169 × 118 × 141 mm (Altavoz central: apuntado hacia abajo)
Peso	
Con las pantallas de altavoz instaladas:	
	Aprox. 1,3 kg cada uno
Cuando está instalado en el soporte de altavoz suministrado:	
	Aprox. 1,4 kg cada uno (Altavoces delanteros (y traseros))
	Aprox. 1,4 kg. (Altavoz central)



## SA-WMS815 (altavoz de subgraves)

<b>Sistema</b>	
Sistema de altavoz	Altavoz de subgraves activo, blindado magnéticamente
Unidad de altavoz	Altavoz para graves: 20 cm, tipo cono
Tipo de caja	Tipo SAW avanzado
Salida de potencia RMS continua	150 vatios (8 ohmios a 20 - 150 Hz, 0,8 % THD)
Gama de frecuencias de reproducción	24 Hz - 150 Hz

### Entradas

LINE IN (toma de pasador de entrada)

SPEAKER IN (terminales de entrada)

### Salidas

LINE OUT (toma de pasador de salida)

SPEAKER OUT (terminales de salida)

### General

Requisitos eléctricos

Modelos para Europa: CA de 220 - 230 V, 50/60 Hz

Otros modelos: CA de 120 V, 60 Hz

Consumo eléctrico 130 vatios

Dimensiones (an/al/prof) Aprox. 230 × 395 × 495 mm, incluyendo

pantalla frontal

Peso Aprox. 17,5 kg

## Accesorios suministrados

### SA-VE815ED

Soportes de altavoz (para los altavoces delanteros y traseros) (4)

Soporte de altavoz (para el altavoz central) (1)

Tornillos (para los soportes de altavoz) (10)

Arandelas (para los soportes de altavoz) (10)

Placas (para los soportes de altavoces delanteros y traseros) (4)

Pantalla de altavoces (5)

Cable de conexión de audio (1)

Cables de conexión de altavoces, 2,5 m (5)

Cables de conexión de altavoces, 10 m (2)

### SA-VE812ED

Soportes de altavoz (para los altavoces delanteros) (2)

Tornillos (para los soportes de altavoz) (4)

Arandelas (para los soportes de altavoz) (4)

Placas (para los soportes de altavoces delanteros) (2)

Pantalla de altavoces (2)

Cable de conexión de audio (1)

Cables de conexión de altavoces, 2,5 m (4)

El diseño y las especificaciones están sujetos a cambios sin previo aviso.







## Free Manuals Download Website

<http://myh66.com>

<http://usermanuals.us>

<http://www.somanuals.com>

<http://www.4manuals.cc>

<http://www.manual-lib.com>

<http://www.404manual.com>

<http://www.luxmanual.com>

<http://aubethermostatmanual.com>

Golf course search by state

<http://golfingnear.com>

Email search by domain

<http://emailbydomain.com>

Auto manuals search

<http://auto.somanuals.com>

TV manuals search

<http://tv.somanuals.com>