

# ***Wireless Surround Kit***

---

Operating Instructions \_\_\_\_\_ **GB**

Mode d'emploi \_\_\_\_\_ **FR**

**S-MASTER**  
Digital Amplifier

***WAHT-SD1***

## Table of Contents

About this manual .....	2
Unpacking .....	3
Hooking Up .....	4
Connecting the AC Power Cords (Mains Leads) .....	8
Adjusting the Wireless System .....	8
Installing the IR Transmitter and the IR Receiver on a Wall .....	11
Troubleshooting .....	13
Specifications .....	14
Index to Parts .....	15

## WARNING

**To reduce the risk of fire or electric shock, do not expose this apparatus to rain or moisture.**

This Class B digital apparatus complies with Canadian ICES-003.

Do not install the appliance in a confined space, such as a bookcase or built-in cabinet.

To prevent fire or shock hazard, do not place objects filled with liquids, such as vases, on the apparatus.

The nameplate is located on the bottom exterior.

## Precautions

### On power sources

- Install this system so that the AC power cord (mains) can be unplugged from the wall socket immediately in the event of trouble.

### On placement

- Do not place the system in locations that are hot and subject to direct sunlight, dusty, very humid, or extremely cold.
- Use caution when placing the system on a specially treated (waxed, oiled, polished, etc.) floor, as staining or discoloration may result.
- Allow adequate air circulation to prevent internal heat buildup.
- Do not place the system on surfaces (rugs, blankets, etc.) or near materials (curtains, draperies) that may block the ventilation slots.
- Do not install the system near heat sources such as radiators, or air ducts, or in a place subject to direct sunlight, excessive dust, mechanical vibration, or shock.
- Do not install the system in an inclined position. It is designed to be operated in a horizontal position only.

- Position the Sony DVD Home Theatre System (DAV) and surround amplifier away from each other.
- Keep the system away from equipment with strong magnets, such as microwave ovens, or large loudspeakers.
- Do not place heavy objects on the system.
- If you use more than one set of these systems (Sony DVD Home Theatre System (DAV) and WAHT-SD1), position them away from each other to avoid cross talk.

### On cleaning

Clean the cabinets with a soft cloth lightly moistened with a mild detergent solution or water. Do not use any type of abrasive pad, scouring powder or solvent such as alcohol or benzene.

### Safety

- If anything falls into the cabinet, unplug the unit and have it checked by qualified personnel before operating it any further.
- Unplug the unit from the wall outlet if you do not intend to use it for an extended period of time. To disconnect the cord, pull it out by the plug, never by the cord.

## About this manual

The WAHT-SD1 is a Wireless Surround Kit for the Sony DVD Home Theatre System (DAV). DAV-DZ555K/DZ556KB model is used in this manual for some illustrations.

This kit is for models which have a slot cover and have "DIR-TC1" printed on the rear panel.

# Unpacking

**Transmitter (DIR-TC1) (IR transmitter + Transmitter box) (1)**

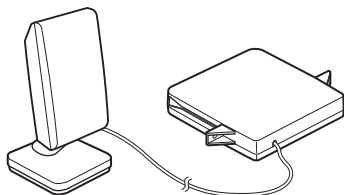

**IR receiver (DIR-R1) (1)**

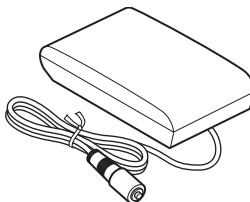

**Surround amplifier (TA-SB500WR) (1)**

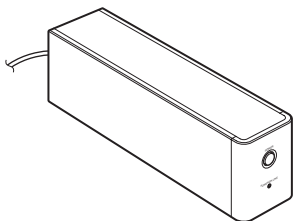

**IR receiver stand (1)**

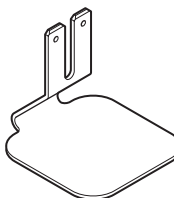

**Speaker cord cover (1)**

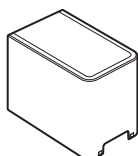

**Speaker cord holder (1)**

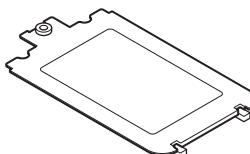

**Screw (1)**



**Operating Instructions (1)**

**Note**

- Speaker cords are not supplied.

GB

## Hooking Up

Connecting the transmitter and the surround amplifier to a Sony DVD Home Theatre System (DAV).

**Before installing, make sure to remove the AC power cord (mains lead) of the system from the wall outlet (mains).**

### Inserting the transmitter

- 1 Remove the screws and detach the slot cover.

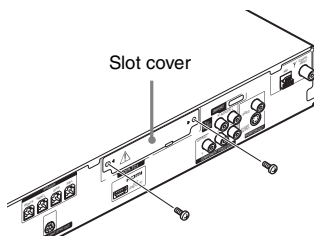

**Note**

- Remove the screws from the slot cover bearing the caution mark. Do not remove other screws.
- The slot cover is no longer necessary; however, keep it after detaching.

- 2 Insert the transmitter box.

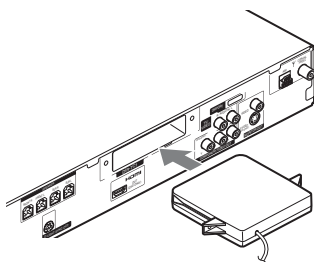

**Note**

- Insert the transmitter box with the SONY logo facing up.

- 3 Make sure to use the same screws to secure the transmitter box.

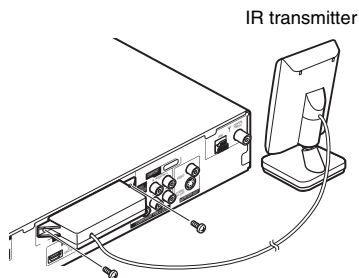

**Note**

- Do not use other screws to fasten the transmitter box.

When using the IR receiver stand, attach the stand so that both delta marks on the IR receiver and stand are aligned.

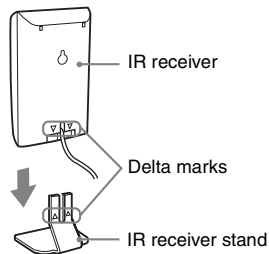

## Connecting the Surround Speakers and the IR Receiver

Insert the connectors of the speaker cords in their corresponding speaker jacks. The connectors of the speaker cords are the same color as the jacks to be connected.

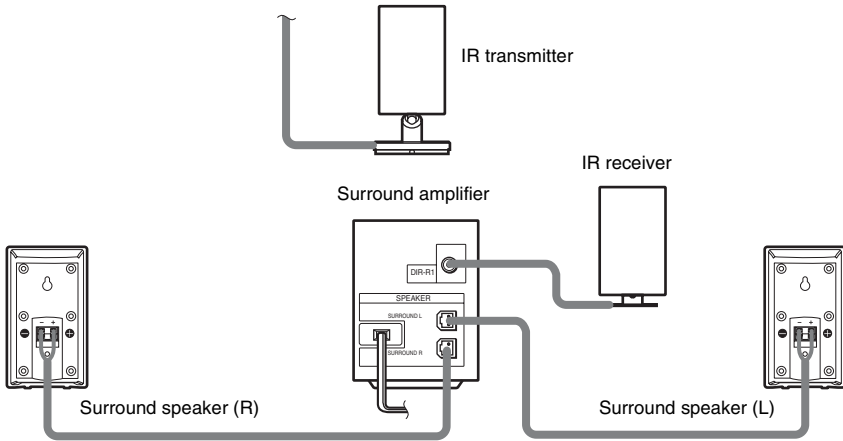

### Note

- Use the speaker cord supplied with the Sony DVD Home Theatre System (DAV) to connect the surround speakers to the surround amplifier.
- Customers who already have the Sony DVD Home Theatre System (DAV), use the speaker cords of the system.
- When you use this Wireless Surround Kit, do not connect the speaker cord (s) to the surround speaker jack (s) on your Sony DVD Home Theatre System (DAV).
- The cord of the IR receiver is for this system only, and is not commercially available.

## Example for installation

Position the IR transmitter and IR receiver as illustrated.

### Top view

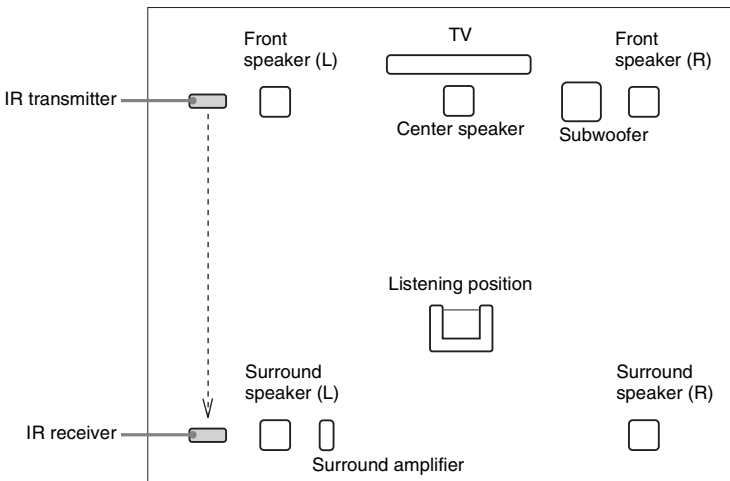

continued

## About the surround amplifier

After connecting, you can attach the cover to the surround amplifier for organizing and storing excess speaker cords.

### Attaching the cover

- 1 Attach the speaker cord cover by sliding it down along the grooves at the edges of the surround amplifier.**

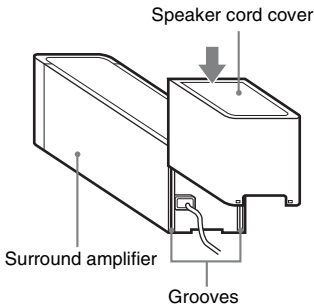

Push the speaker cord cover down until you hear a click. Turn the surround amplifier upside down, then store the cords in the speaker cord cover.

- 2 Insert the tabs of the speaker cord holder in the slots of the speaker cord cover, and press it into place.**

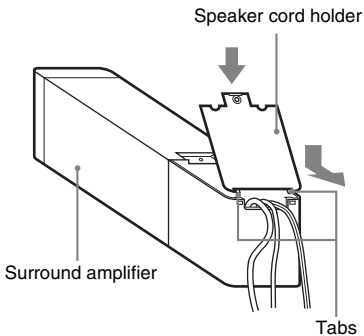

- 3 Secure the speaker cord holder with the supplied screw.**

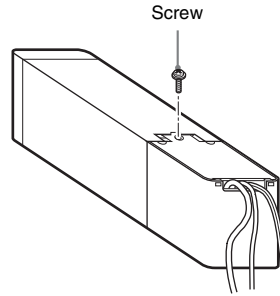

#### Note

- Do not use the speaker cord cover and holder without the supplied screw.
- Before detaching the speaker cord cover, first remove the screw, then the speaker cord holder. Forcing the speaker cord cover off with the screw in place may cause damage.
- Gently pull apart the side of the speaker cord cover when detaching.

## About the wireless system

This wireless system employs the Digital Infrared Audio Transmission (DIAT) system. The following diagram indicates the infrared transmission area (the range that infrared signals can reach).

### Top view

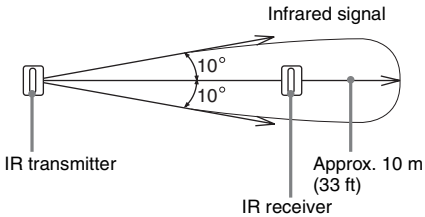

### Side view

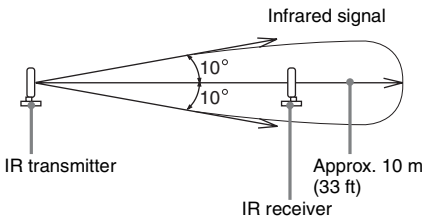

### Note

- Do not install the IR receiver in a place exposed to direct sunlight, or strong light such as an incandescent lamp.
- Do not use an IR transmitter or IR receiver other than the one supplied with this system.

## Connecting the AC Power Cords (Mains Leads)

Before connecting the AC power cords (mains leads) of your Sony DVD Home Theatre System (DAV) and the surround amplifier to a wall outlet (mains), connect the front and center speakers to your DAV, and surround speakers to the surround amplifier.

## Adjusting the Wireless System

After connecting the speakers, surround amplifier, IR transmitter, IR receiver, and the AC power cords (mains leads), adjust the wireless system for good transmission.

- If the POWER/ON LINE indicator flashes in red, the IR receiver is receiving an infrared signal from another Sony's wireless product. Move the IR transmitter and/or the IR receiver so that the POWER/ON LINE indicator turns green.

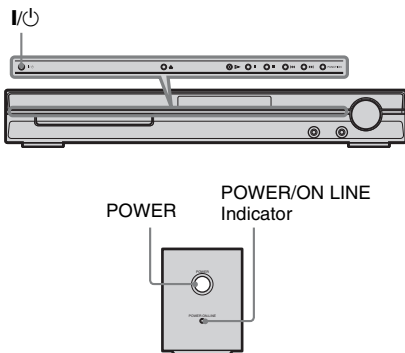

### 1 Press I/⏻ on DAV and POWER on the surround amplifier.

The DAV and surround amplifier turn on and the POWER/ON LINE indicator turns red.

### 2 Orient the IR transmitter and IR receiver to face each other.

Adjust the position until the POWER/ON LINE indicator turns green.

#### Tip

- The IR transmitter is movable for easy reorientation.

#### Note

- Make sure that there is no obstruction such as a person or object between the IR transmitter and the IR receiver. Otherwise, the sound from the surround speakers may be interrupted.
- If the POWER/ON LINE indicator turns red, the transmission is incomplete. Adjust the position of the IR transmitter and IR receiver until the POWER/ON LINE indicator turns green.



## Settings for the Speakers

It is necessary to set up your Sony DVD Home Theatre System (DAV) to use this Wireless Surround Kit.

**1** Press **FUNCTION** repeatedly until “DVD” appears in the front panel display.

**2** Press **DISPLAY** when the system is in stop mode.

The Control Menu appears.

**3** Press **↑/↓** to select **[SPEAKER FORMATION]**, then press **+**.

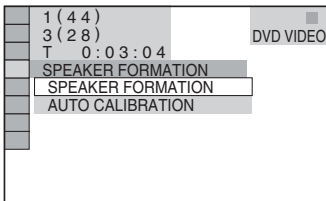

**4** Press **↑/↓** to select **[SPEAKER FORMATION]**, then press **+**.

The options for **[SPEAKER FORMATION]** appear.

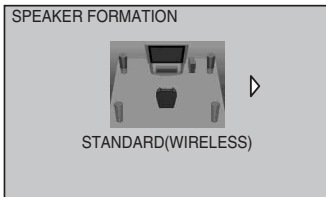

### Note

- The **[STANDARD (WIRELESS)]** option appears after inserting transmitter box. (When you do not insert transmitter box, only **[STANDARD]** appears.)

**5** Press **←/→** to select **[STANDARD (WIRELESS)]**, then press **+**.

**6** Connect the calibration mic to the **A.CAL MIC** jack on the front panel and press **↑/↓** to select **[YES]**.

**7** Press **+**.

Set up the calibration mic at ear level using a tripod, etc. (not supplied). The front of each speaker should face the calibration mic, and there should be no obstruction between either speaker and the calibration mic. Be quiet during the measurement.

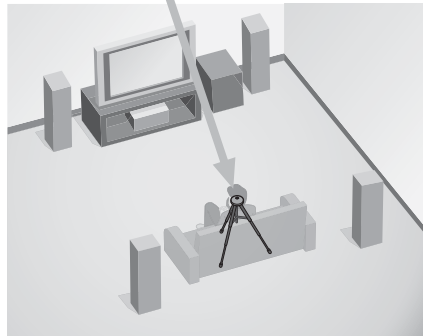
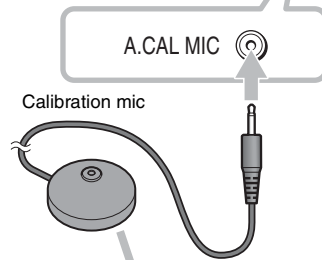

**8** Press **+**.

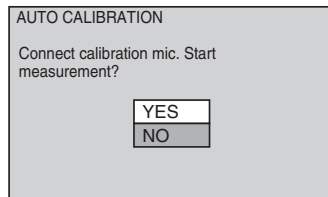

Auto Calibration starts.

### Note

- Loud test sound is output when **[AUTO CALIBRATION]** starts. You cannot turn the volume down. Give consideration to children and neighbors.

continued

- Avoid being in the measurement area and making noise during the measurement (which takes about 3 minutes), as it may interfere with measurement.

## 9 Unplug the calibration mic and press ←/→ to select [YES].

Quick Setup is finished. All connections and setup operations are complete.

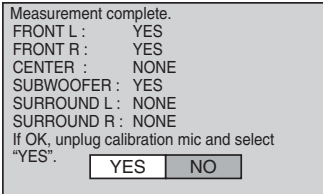

### Note

- Reflections from walls or the floor may affect measurements.
- If measurement fails, follow the message then retry [AUTO CALIBRATION].
- When you select [SECOND ROOM] for [SPEAKER FORMATION], the measurement of [SURROUND L] and [SURROUND R] are not displayed.

## 10 Press ⊕.

# Installing the IR Transmitter and the IR Receiver on a Wall

You can hang the IR transmitter and IR receiver on a wall when:

- there is an obstruction between the IR transmitter and the IR receiver.
- people often pass between the IR transmitter and the IR receiver.

When hanging both the IR transmitter and IR receiver, adjust the position of the IR transmitter after deciding the position of the IR receiver.

## Installing the IR transmitter on a wall

### 1 Rotate the stand of the IR transmitter.

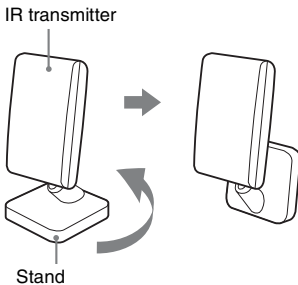

### 2 Install 2 commercially available screws in the wall so as to protrude 4 mm ( $\frac{3}{16}$ inch).

Install the screws 30 mm ( $1 \frac{3}{16}$  inches) apart.

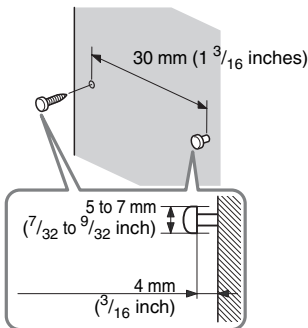

### 3 Hang the IR transmitter by the hole on the bottom of the stand on the screw.

Make sure that the IR transmitter does not move after installation.

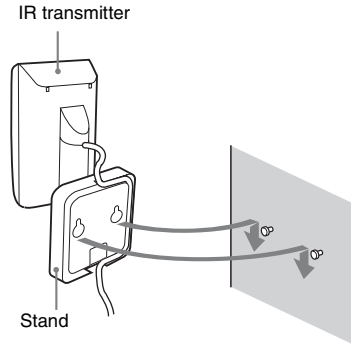

#### Tip

- You can store the cords in the troughs in the bottom of the stand.

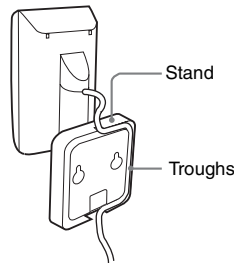

#### Note

- Use screws suitable for the material and strength of the wall.
- Do not install the IR transmitter on a wall of low strength.
- Sony is not liable for any damage or accident incurred by incorrect installation (i.e. low strength wall, etc.), incorrect use of this product, or natural disaster.
- When connecting/disconnecting the cord, detach the IR transmitter from the wall first.

continued

## Installing the IR receiver on a wall

- 1 Install a commercially available screw in the wall so as to protrude 4 mm ( $\frac{3}{16}$  inch).

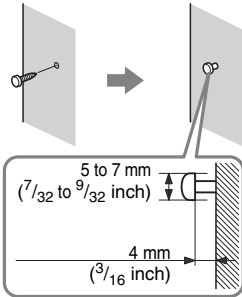

- 2 Detach the IR receiver stand and hang it by the hole on the rear of the IR receiver on the screw.

Make sure that the IR receiver does not move after installation.

IR receiver

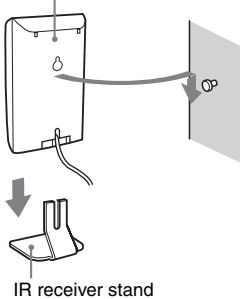

### Tip

- When reattaching the IR receiver stand to the IR receiver, attach the stand so that both delta marks on the IR receiver and stand are aligned.

# Troubleshooting

If you experience any of the following difficulties while using the system, use this troubleshooting guide to help remedy the problem before requesting repairs. Should any problem persist, consult your nearest Sony dealer.

Note that if service personnel changes some parts during repair, these parts may be retained. In the event of a problem with the surround amplifier, have a Sony dealer check the entire system together (system, and surround speaker).

## Power

### The power is not turned on.

- Check that the AC power cord (mains lead) is connected securely.

### The POWER/ON LINE indicator does not turn on.

- The + and – speaker cords are short-circuited. In this case, disconnect the AC power cord (mains lead) of the surround amplifier from the wall outlet (mains), reconnect, and then turn the surround amplifier on.

## Sound

### There is no sound.

- The speaker cord is not connected securely.
- Check the speaker settings.

### The left and right sounds are unbalanced or reversed.

- Check that the speakers and components are connected correctly and securely.
- Check the unit's SYSTEM MENU and select "REV OFF" when "SR SL REV" is set to "REV ON".

### Severe hum or noise is heard.

- Check that the speakers and components are connected securely.
- Check that the connecting cords are away from a transformer or motor, and at least 3 meters (10 ft) away from your TV set or a fluorescent light.
- Move your TV away from the audio components.
- The plugs and jacks are dirty. Wipe them with a cloth slightly moistened with alcohol.
- Clean the disc.

### No sound or only a very low-level sound is heard from the surround speakers.

- Check the speaker connections and settings.
- Make sure the sound field function is on.
- Depending on the source, the effect of the surround speakers may be less noticeable.
- Wireless setting of the surround speaker is not correct.
- The plasma display may interfere with transmission, in which case, adjust the position of the IR transmitter and IR receiver.
- Do not install the IR transmitter, IR receiver in a place exposed to direct sunlight or strong light such as an incandescent lamp.
- Do not use the IR transmitter and the IR Receiver near a radiant heater or fireplace.
- Clean the surface of the IR transmitter and IR receiver.
- A 2 channel source is being played.

## Operation

### The POWER/ON LINE indicator momentarily turns red.

- When changing the disc or switching the function, the POWER/ON LINE indicator may momentarily turn red. This is not a malfunction.

### The POWER/ON LINE indicator flashes in red.

- The IR receiver is receiving an infrared signal from another Sony's wireless product. Move the IR transmitter and/or the IR receiver so that the POWER/ON LINE indicator turns green.
- Move the wireless system away from any other nearby wireless system(s).
- Point the IR transmitter at the IR receiver.

### The system does not work normally.

- Disconnect the AC power cord (mains lead) from the wall outlet (mains), then reconnect after several minutes.

# Specifications

## TA-SB500WR (Surround Amplifier)

### Amplifier section

Stereo mode (rated)	80 W + 80 W (at 3 ohms, 1 kHz, 1 % THD)
Surround mode (reference)	RMS output power SL/SR* : 100 W (per channel at 3 ohms, 1 kHz, 10 % THD)

\* Depending on the sound field setting and the source, there may be no sound output.

### Power requirements:

North American models:	120 V AC, 60 Hz
Mexican models:	120 V AC, 60 Hz
Latin American models:	110 – 240 V AC, 50/60 Hz
Taiwan models:	120 V AC, 50/60 Hz
Other models:	220 – 240 V AC, 50/60 Hz

Power consumption	On: 40 W
Dimensions (approx.)	65 × 89 × 253 mm (2 <sup>5</sup> / <sub>8</sub> × 3 <sup>5</sup> / <sub>8</sub> × 10 inches) (w/h/d) 65 × 89 × 345 mm (2 <sup>5</sup> / <sub>8</sub> × 3 <sup>5</sup> / <sub>8</sub> × 13 <sup>5</sup> / <sub>8</sub> inches) (w/h/d) incl. speaker cord cover
Mass (approx.)	1.3 kg (2 lb 14 oz) 1.4 kg (3 lb 2 oz) incl. speaker cord cover

Design and specifications are subject to change without notice.

### DIR-R1 (IR receiver)

Dimensions (approx.)	50 × 83 × 21 mm (2 × 3 <sup>3</sup> / <sub>8</sub> × <sup>27</sup> / <sub>32</sub> inches) (w/h/d) 50 × 92 × 42 mm (2 × 3 <sup>3</sup> / <sub>8</sub> × 1 <sup>11</sup> / <sub>16</sub> inches) (w/h/d) with stand
Mass (approx.)	0.05 kg ( <sup>1</sup> / <sub>8</sub> lb) 0.07 kg ( <sup>5</sup> / <sub>32</sub> lb) with stand

### DIR-TC1

IR transmitter	
Dimensions (approx.)	58 × 112 × 58 mm (2 <sup>3</sup> / <sub>8</sub> × 4 <sup>1</sup> / <sub>2</sub> × 2 <sup>3</sup> / <sub>8</sub> inches) (w/h/d)
Mass (approx.)	0.14 kg ( <sup>5</sup> / <sub>16</sub> lb)

Transmitter box	
Dimensions (approx.)	108 × 17 × 80 mm (4 <sup>3</sup> / <sub>8</sub> × <sup>11</sup> / <sub>16</sub> × 3 <sup>1</sup> / <sub>4</sub> inches) (w/h/d)
Mass (approx.)	0.07 kg ( <sup>5</sup> / <sub>32</sub> lb)

# Index to Parts

## Surround amplifier

**Front panel**

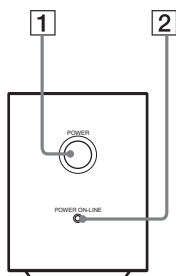

**Rear panel**

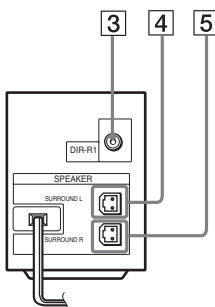

- 1 POWER (ON/OFF)**
- 2 POWER/ON LINE indicator**
- 3 DIR-R1 jack**
- 4 SURROUND L SPEAKER jack**
- 5 SURROUND R SPEAKER jack**

## Table des matières

A propos de ce mode d'emploi .....	2
Déballage .....	3
Raccordements .....	4
Raccordement des cordons d'alimentation (cordons secteur) .....	8
Réglage du système sans fil .....	8
Fixation murale de l'émetteur IR et du récepteur IR .....	11
Dépannage .....	13
Spécifications .....	14
Schémas de connexion .....	15

## AVERTISSEMENT

### Pour réduire les risques d'incendie ou d'électrocution, gardez cet appareil à l'abri de la pluie et de l'humidité.

Cet appareil numérique de la classe B est conforme à la norme NMB-003 du Canada.

N'installez pas l'appareil dans un espace confiné comme dans une bibliothèque ou un meuble encastré. Pour prévenir tout risque d'incendie ou d'électrocution, ne placez pas d'objets remplis de liquides, comme des vases, sur l'appareil.

La plaque signalétique est située sur la partie externe, sur le dessous de l'appareil.

### Précautions

#### Alimentation

- Installez le système de façon à pouvoir débrancher immédiatement le cordon d'alimentation (cordon secteur) de la prise murale en cas de problème.

#### Installation

- Évitez d'installer le système dans un endroit trop chaud ou trop froid, ou exposé à la lumière directe du soleil, à la poussière ou à l'humidité.
- Faites attention lorsque vous installez le système sur un plancher traité (ciré, encaustiqué, poli, etc.), car cela peut provoquer une décoloration ou des taches.
- Prévoyez une circulation d'air suffisante de manière à éviter toute surchauffe interne.
- Ne placez pas le système sur une surface moelleuse (comme un tapis, une couverture, etc.) ou près de tissus (comme un rideau ou une tenture) risquant d'obstruer les fentes d'aération.
- N'installez pas le système à proximité de sources de chaleur telles que des radiateurs ou des conduites d'air chaud, ni à des endroits exposés à la lumière

directe du soleil, à une poussière excessive, à des vibrations mécaniques ou à des chocs.

- N'installez pas le système en position inclinée. Ce système est conçu pour fonctionner uniquement à l'horizontale.
- Éloignez l'un de l'autre le système DVD Home Theatre Sony (DAV) et l'amplificateur surround lors de l'installation.
- Gardez le système à l'écart de tout équipement contenant des aimants puissants, par exemple des fours à micro-ondes ou de puissants haut-parleurs.
- Ne posez pas d'objets lourds sur le système.
- Si vous utilisez plusieurs de ces systèmes (système DVD Home Theatre Sony (DAV) et WAHT-SD1), éloignez-les les uns des autres afin d'éviter toute diaphonie.

#### Entretien

Nettoyez le boîtier à l'aide d'un chiffon doux légèrement imprégné d'une solution détergente neutre ou d'eau. N'utilisez pas de tampons abrasifs, de poudre à récurer ou de solvant tel que l'alcool ou le benzène.

#### Sécurité

- Si un objet ou du liquide venait à pénétrer à l'intérieur du boîtier, débranchez l'appareil et faites-le vérifier par un personnel qualifié avant de le remettre en marche.
- Débranchez l'appareil de la prise murale si vous prévoyez de ne pas l'utiliser pendant une période prolongée. Pour débrancher le cordon, tirez sur la fiche, mais ne tirez jamais sur le cordon proprement dit.

## A propos de ce mode d'emploi

Le WAHT-SD1 est un kit Wi-Fi surround pour la chaîne DVD Home Theatre Sony (DAV). Certaines illustrations de ce manuel sont tirées du modèle DAV-DZ555K/DZ556KB. Ce kit est destiné aux modèles munis d'un cache-connecteur et dont le code « DIR-TC1 » est apposé sur le panneau arrière.



# Déballage

## Emetteur (DIR-TC1) (émetteur IR + boîtier émetteur) (1)

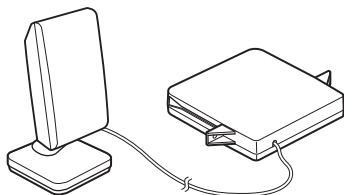

## Récepteur IR (DIR-R1) (1)

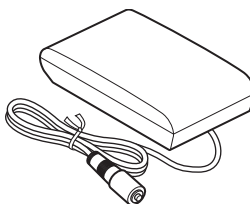

## Amplificateur surround (TA-SB500WR) (1)

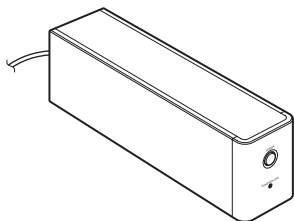

## Support du récepteur IR (1)

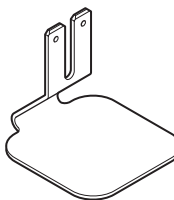

## Cache du cordon d'enceinte (1)

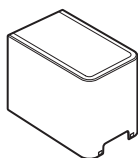

## Support du cordon d'enceinte (1)

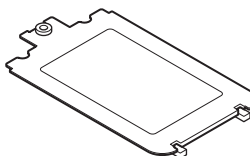

FR

## Vis (1)



## Mode d'emploi (1)

### Remarque

- Les cordons d'enceinte ne sont pas fournis.

## Raccordements

Raccordement de l'émetteur et de l'amplificateur surround à un système DVD Home Theatre Sony (DAV).

**Avant de procéder à l'installation, assurez-vous d'avoir débrancher le cordon d'alimentation (cordon secteur) du système au niveau de la prise murale (prise secteur).**

### Insertion de l'émetteur

- 1 Retirez les vis et enlevez le volet de la fente d'insertion.

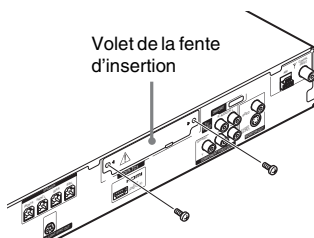

#### Remarque

- Retirez les vis du volet de la fente d'insertion en respectant le symbole d'avertissement. Ne retirez pas d'autres vis.
- Le volet de la fente d'insertion n'est plus nécessaire ; cependant, conservez-le après l'avoir retiré.

- 2 Insérez le boîtier émetteur.

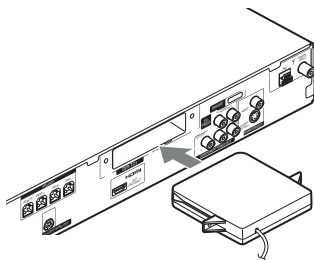

#### Remarque

- Insérez le boîtier émetteur avec le logo SONY vers le haut.

- 3 Veillez à utiliser les mêmes vis pour fixer le boîtier émetteur.

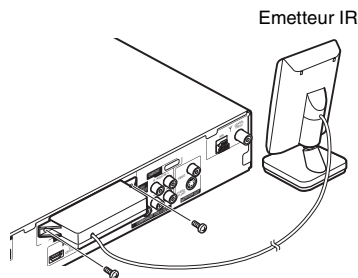

#### Remarque

- N'utilisez pas d'autres vis pour fixer le boîtier émetteur.

Lorsque vous utilisez le support du récepteur IR, fixez le support en alignant ses deux repères triangulaires sur ceux du récepteur IR.

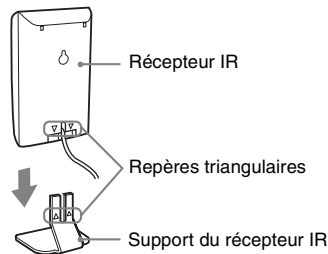

## Raccordement des enceintes surround et du récepteur IR

Insérez les connecteurs des cordons d'enceinte aux prises enceinte correspondantes. Les connecteurs des cordons d'enceinte sont de la même couleur que les prises à raccorder.

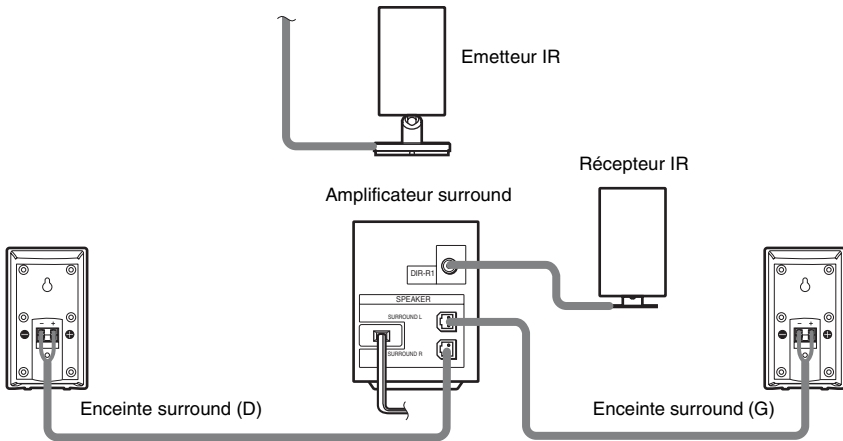

### Remarque

- Utilisez le cordon d'enceinte fourni avec le système DVD Home Theatre Sony (DAV) pour raccorder les enceintes surround à l'amplificateur surround.
- Les utilisateurs qui possèdent déjà le système DVD Home Theatre Sony (DAV) doivent utiliser les cordons d'enceinte du système.
- Lorsque vous utilisez ce kit Wi-Fi surround, ne raccordez pas les cordons d'enceinte aux prises de l'enceinte surround de votre chaîne DVD Home Theatre Sony (DAV).
- Le cordon du récepteur IR est uniquement destiné à ce système et n'est pas disponible dans le commerce.

## Exemple d'installation

Positionnez l'émetteur IR et le récepteur IR comme illustré dans le schéma ci-dessous.

### Vue du haut

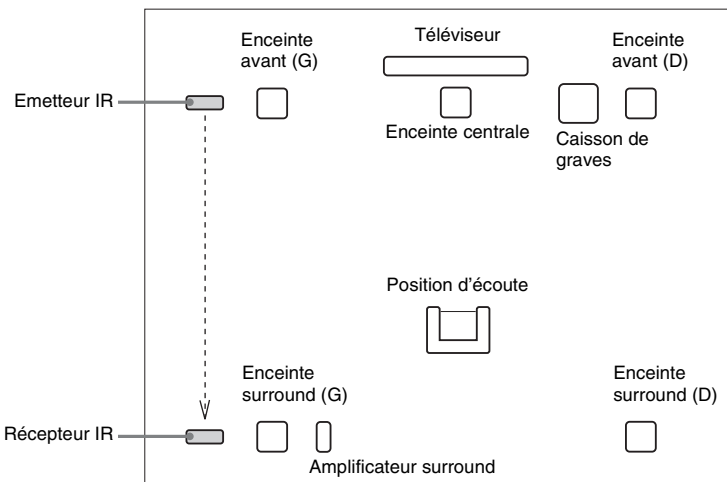

## A propos de l'amplificateur surround

Une fois la connexion terminée, vous pouvez fixer le volet de l'amplificateur surround pour disposer et ranger les cordons d'enceinte.

### Fixation du cache

- 1** Fixez le cache du cordon d'enceinte en le faisant glisser le long des rainures de l'amplificateur surround.

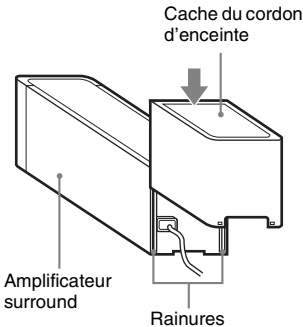

Faites glisser le cache du cordon d'enceinte vers le bas jusqu'à ce qu'il émette un déclic. Retournez l'amplificateur surround, puis rangez les cordons dans le cache du cordon d'enceinte.

- 2** Insérez les languettes du support du cordon d'enceinte dans les fentes du cache du cordon d'enceinte, puis appuyez dessus pour le fixer.

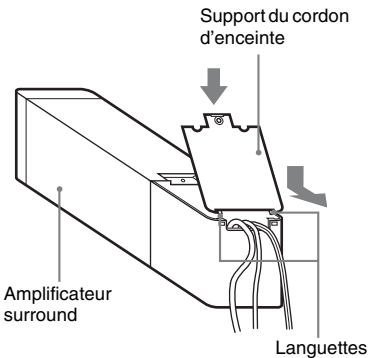

- 3** Fixez le support du cordon d'enceinte à l'aide de la vis fournie.

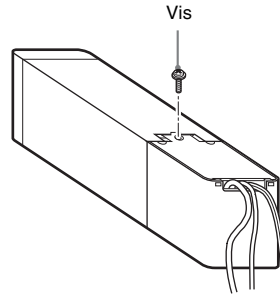

#### Remarque

- N'utilisez pas le cache ou le support du cordon d'enceinte sans la vis fournie.
- Avant d'enlever le cache du cordon d'enceinte, retirez tout d'abord la vis, puis le support du cordon d'enceinte. Ne forcez pas sur le cache du cordon d'enceinte sans avoir préalablement retiré la vis, car vous pourriez endommager le cache.
- Lorsque vous retirez le cache du cordon d'enceinte, faites-le glisser sans forcer.

## A propos du système sans fil

Ce système sans fil utilise la transmission audio numérique à infrarouge (DIAT). Le schéma suivant indique la zone d'émission infrarouge (la portée des signaux infrarouges).

### Vue du haut

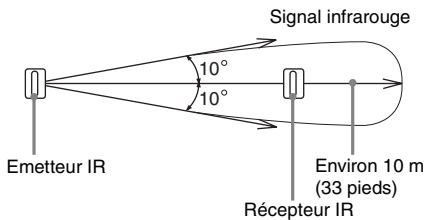

### Vue latérale

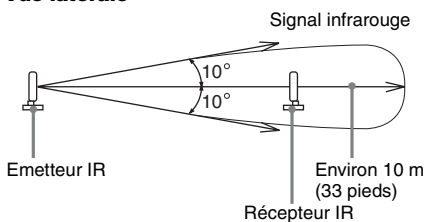

### Remarque

- N'installez pas le récepteur IR dans un endroit exposé aux rayons directs du soleil ou à une lumière intense, notamment une lampe à incandescence.
- N'utilisez pas un émetteur IR ou un récepteur IR autre que celui fourni avec ce système.

## Raccordement des cordons d'alimentation (cordons secteur)

Avant de raccorder les cordons d'alimentation (cordons secteur) de votre système DVD Home Theatre Sony (DAV) ainsi que l'amplificateur surround à une prise murale (secteur), raccordez les enceintes avant et centrale de votre système DAV, puis les enceintes surround à l'amplificateur surround.

## Réglage du système sans fil

Après avoir raccordé les enceintes, l'amplificateur surround, l'émetteur IR, le récepteur IR et les cordons d'alimentation, réglez le système sans fil pour obtenir une bonne transmission des signaux.

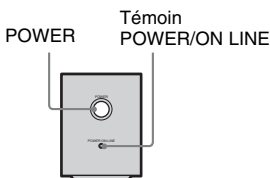
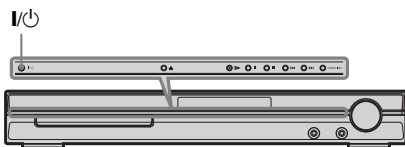

### 1 Appuyez sur la touche I/⏻ du système DAV et sur la touche POWER de l'amplificateur surround.

Le système DAV et l'amplificateur surround s'allument tandis que le témoin POWER/ON LINE vire au rouge.

### 2 Orientez l'un vers l'autre l'émetteur IR et le récepteur IR.

Réglez la position jusqu'à ce que le témoin POWER/ON LINE vire au vert.

#### Conseil

- L'émetteur IR est facilement orientable.

#### Remarque

- Assurez-vous qu'aucun obstacle (une personne ou un objet) ne se trouve entre l'émetteur IR et le récepteur IR. Cela risquerait en effet d'interrompre la diffusion du son par les enceintes surround.

- Si le témoin POWER/ON LINE vire au rouge, la transmission est incomplète. Réglez la position de l'émetteur IR et du récepteur IR jusqu'à ce que le témoin POWER/ON LINE vire au vert.
- Si le témoin POWER/ON LINE clignote en rouge, le récepteur IR reçoit un signal infrarouge provenant d'un autre produit sans fil Sony. Déplacez l'émetteur IR et/ou le récepteur IR afin que le témoin POWER/ON LINE vire au vert.

## Réglages des enceintes

Pour pouvoir utiliser ce kit surround sans fil, vous devez configurer votre système DVD Home Theatre Sony (DAV).

- 1 Appuyez plusieurs fois sur **FUNCTION** jusqu'à ce que l'indication « DVD » apparaisse sur l'affichage du panneau frontal.**
- 2 Appuyez sur **DISPLAY** quand le système est en mode d'arrêt.**  
Le menu de commande apparaît.
- 3 Appuyez sur **↑/↓** pour sélectionner **[DISPOSITION DES H-P]**, puis appuyez sur **+**.**

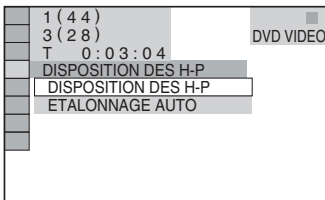

- 4 Appuyez sur **↑/↓** pour sélectionner **[DISPOSITION DES H-P]**, puis appuyez sur **+**.**  
Les options de **[DISPOSITION DES H-P]** apparaissent.

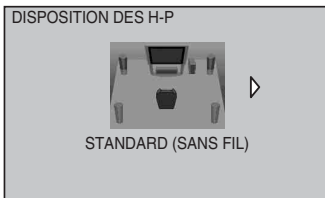

### Remarque

- L'option **[STANDARD (SANS FIL)]** apparaît une fois le boîtier émetteur inséré. (Si vous n'insérez pas le boîtier émetteur, seule l'option **[STANDARD]** s'affiche.)

- 5 Appuyez sur **←/→** pour sélectionner **[STANDARD (SANS FIL)]**, puis appuyez sur **+**.**

- 6 Raccordez le micro d'étalonnage à la prise A.CAL MIC du panneau frontal, puis appuyez sur **↑/↓** pour sélectionner **[OUI]**.**

- 7 Appuyez sur **+**.**

Placez le micro d'étalonnage à hauteur d'oreille à l'aide d'un trépied (non fourni), par exemple. La face avant de chaque enceinte doit être dirigée vers le micro d'étalonnage et il ne doit y avoir aucun obstacle entre eux. Ne faites pas de bruit pendant la mesure.

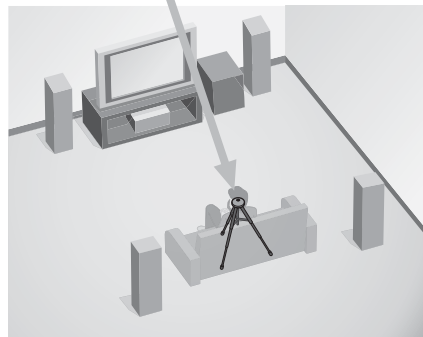
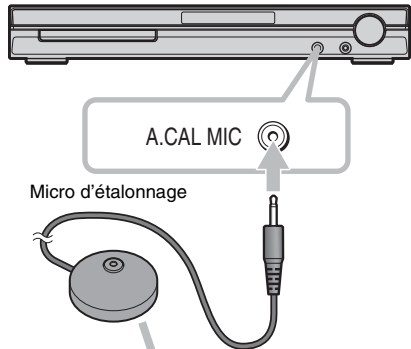

- 8 Appuyez sur **+**.**

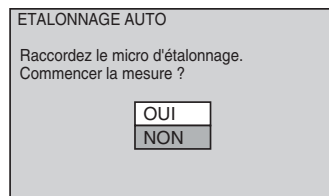

L'étalonnage automatique commence.

suite

**Remarque**

- Le démarrage de l'[ETALONNAGE AUTO] entraîne l'émission d'un son de test puissant. Il n'est pas possible de diminuer le volume. Pensez aux enfants et à vos voisins !
- Évitez de vous placez dans la zone de mesure et de faire du bruit lors de la mesure (qui prend environ 3 minutes), car cela pourrait provoquer des interférences.

## 9 Débranchez le micro d'étalonnage et appuyez sur ←/→ pour sélectionner [OUI].

L'Installation rapide est terminée. Vous avez effectué tous les raccordements et toutes les opérations d'installation.

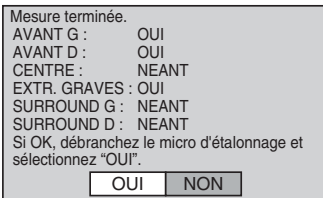
**Remarque**

- Les réflexions sur les murs ou le sol peuvent affecter les mesures.
- En cas d'échec des mesures, suivez le message et recommencez l'[ETALONNAGE AUTO].
- Lorsque vous sélectionnez [DEUXIEME PIECE] pour [DISPOSITION DES H-P], la mesure des enceintes [SURROUND G] et [SURROUND D] n'est pas affichée.

## 10 Appuyez sur (+) .



# Fixation murale de l'émetteur IR et du récepteur IR

Vous pouvez accrocher l'émetteur IR et le récepteur IR sur un mur dans les cas suivants :

- Présence d'un obstacle entre l'émetteur IR et le récepteur IR.
- Passages fréquents entre l'émetteur IR et le récepteur IR.

Si vous accrochez l'émetteur IR et le récepteur IR, réglez la position de l'émetteur IR après avoir déterminé celle du récepteur IR.

## Fixation murale de l'émetteur IR

### 1 Faites pivoter le support de l'émetteur IR.

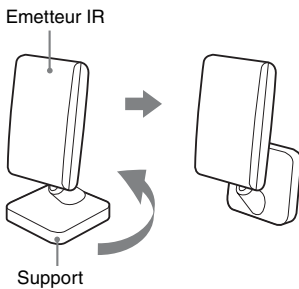

### 2 Fixez au mur 2 vis achetées dans le commerce et laissez-les dépasser de 4 mm (3/16 pouce).

Laissez 30 mm (1 3/16 pouce) entre chaque vis.

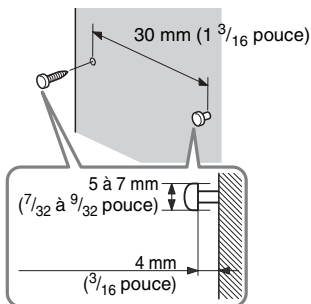

### 3 Accrochez l'émetteur IR à la vis à l'aide de l'orifice situé sur le dessous du support.

Une fois l'émetteur IR installé, assurez-vous qu'il demeure bien immobile.

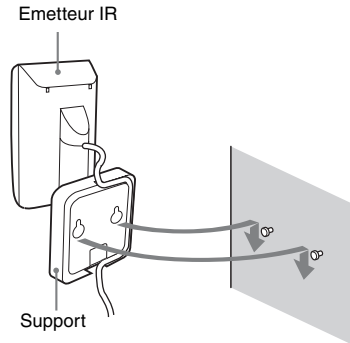

#### Conseil

- Vous pouvez ranger les cordons dans la goulotte située sur le dessous du support.

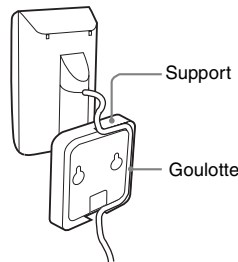

#### Remarque

- Utilisez des vis adaptées au matériau et à la résistance du mur.
- N'installez pas l'émetteur IR sur un mur peu solide.
- Sony n'assume aucune responsabilité en cas de dégâts ou d'accidents consécutifs à une installation incorrecte (mur trop fragile, par exemple), d'un mauvais usage de ce produit ou d'une catastrophe naturelle.
- Lorsque vous branchez/débranchez le cordon, veuillez tout d'abord à décrocher du mur l'émetteur IR.

## Fixation murale du récepteur IR

- 1 Fixez au mur une vis achetée dans le commerce et laissez-la dépasser de 4 mm ( $\frac{3}{16}$  pouce).

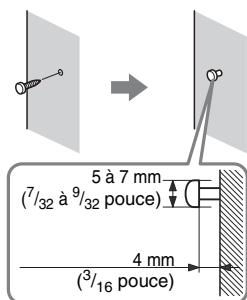

- 2 Détachez le support du récepteur IR et accrochez le récepteur à la vis par l'orifice situé à l'arrière de celui-ci.

Une fois le récepteur IR installé, assurez-vous qu'il demeure bien immobile.

Récepteur IR

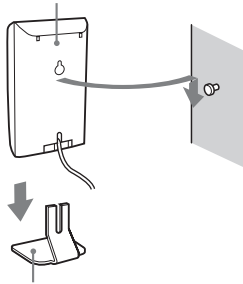

### Conseil

- Lorsque vous refixez le support du récepteur IR, veillez à ce que les deux repères triangulaires du support et du récepteur IR soient alignés.

## Dépannage

Si vous rencontrez l'une des difficultés suivantes lors de l'utilisation de ce système, consultez ce guide de dépannage pour tenter de remédier au problème. Si le problème persiste, consultez votre revendeur Sony le plus proche. Notez que si le technicien remplace des pièces au cours d'une réparation, elles ne vous sont pas nécessairement rendues.

En cas de problème avec l'amplificateur surround, demandez à un revendeur Sony de vérifier le bon fonctionnement de l'intégralité du système (système proprement dit et enceinte surround).

### Alimentation

#### Le système ne se met pas sous tension.

- Vérifiez que le cordon d'alimentation est correctement raccordé.

#### Le témoin POWER/ON LINE ne s'allume pas.

- Les cordons + et - des enceintes sont court-circuités. Dans ce cas, débranchez le cordon d'alimentation (cordon secteur) de l'amplificateur surround au niveau de la prise murale (prise secteur), puis mettez l'amplificateur surround sous tension.

### Son

#### Il n'y a pas de son.

- Le cordon d'enceinte n'est pas raccordé correctement.
- Vérifiez les réglages des enceintes.

#### Les sons gauche et droit ne sont pas équilibrés ou sont inversés.

- Vérifiez que les enceintes et les composants sont raccordés correctement.
- Vérifiez le SYSTEM MENU de l'unité, puis sélectionnez « REV OFF » si « SR SL REV » est réglé sur « REV ON ».

#### Le son est parasité par un bourdonnement ou des interférences sont émises.

- Vérifiez que les enceintes et les composants sont raccordés correctement.
- Vérifiez que les cordons de connexion ne sont pas placés près d'un transformateur ou d'un moteur et à au moins 3 mètres (10 pieds) de votre téléviseur ou d'une lumière fluorescente.
- Éloignez votre téléviseur des autres composants.

- Les fiches et les prises sont sales. Essayez-les avec un chiffon légèrement imbibé d'alcool.
- Nettoyez le disque.

#### Aucun son ou un son très faible uniquement est diffusé par les enceintes surround.

- Vérifiez les raccordements et les réglages de l'enceinte.
- Vérifiez que la fonction de champ acoustique est activée.
- Selon la source, l'effet des enceintes surround peut être atténué.
- Le réglage sans fil de l'enceinte surround n'est pas correct.
- L'écran plasma peut gêner la transmission. Le cas échéant, réglez la position de l'émetteur IR et du récepteur IR.
- N'installez pas l'émetteur IR ou le récepteur IR dans un endroit exposé aux rayons directs du soleil ou à une lumière intense, notamment une lampe à incandescence.
- N'utilisez pas l'émetteur IR et le récepteur IR à proximité d'un radiateur ou d'une cheminée.
- Nettoyez la surface de l'émetteur IR et du récepteur IR.
- Une source à 2 canaux est en cours de lecture.

### Utilisation

#### Le témoin POWER/ON LINE vire momentanément au rouge.

- Lorsque vous changez de disque ou lorsque vous commuterez une fonction, il est possible que le témoin POWER/ON LINE vire momentanément au rouge. Il ne s'agit pas d'un dysfonctionnement.

#### Le témoin POWER/ON LINE clignote en rouge.

- Le récepteur IR reçoit un signal infrarouge provenant d'un autre produit sans fil Sony. Déplacez l'émetteur IR et/ou le récepteur IR afin que le témoin POWER/ON LINE vire au vert.
- Éloignez le système sans fil de tous les autres systèmes sans fil avoisinants.
- Dirigez l'émetteur IR vers le récepteur IR.

#### Le système ne fonctionne pas normalement.

- Débranchez le cordon d'alimentation (cordon secteur) au niveau de la prise murale (prise secteur), puis rebranchez-le quelques minutes plus tard.

# Spécifications

## TA-SB500WR (Amplificateur surround)

### Partie amplificateur

Mode stéréo (nominal)	80 W + 80 W (à 3 ohms, 1 kHz, 1 % DHT)
Mode surround (référence)	Puissance de sortie efficace SG/SD* : 100 W (par canal à 3 ohms, 1 kHz, 10 % DHT)

\* *Suivant le réglage du champ acoustique et selon la source, il est possible qu'aucun son ne soit émis.*

Puissance de raccordement :

Modèles nord-américains : 120 V CA, 60 Hz

Modèles mexicains : 120 V CA, 60 Hz

Modèles latino-américains :

110 – 240 V CA, 50/60 Hz

Modèles taïwanais : 120 V CA, 50/60 Hz

Autres modèles : 220 – 240 V CA, 50/60 Hz

Consommation électrique Marche : 40 W

Dimensions (approx.) 65 × 89 × 253 mm  
(2 5/8 × 3 5/8 × 10 pouces)  
(l/h/p)  
65 × 89 × 345 mm  
(2 5/8 × 3 5/8 × 13 5/8 pouces)  
(l/h/p) cache du cordon  
d'enceinte compris

Poids (approx.) 1,3 kg (2 li 14 oz)  
1,4 kg (3 li 2 on) cache du  
cordon d'enceinte compris

La conception et les spécifications sont sujettes à modification sans préavis.

### DIR-R1 (récepteur IR)

Dimensions (approx.) 50 × 83 × 21 mm  
(2 × 3 3/8 × 27/32 pouces)  
(l/h/p)  
50 × 92 × 42 mm  
(2 × 3 5/8 × 1 11/16 pouces)  
(l/h/p), support compris

Poids (approx.) 0,05 kg (1/8 li)  
0,07 kg (2/32 li), support  
compris

### DIR-TC1

Emetteur IR

Dimensions (approx.) 58 × 112 × 58 mm  
(2 3/8 × 4 1/2 × 2 3/8 pouces)  
(l/h/p)

Poids (approx.) 0,14 kg (2/16 li)

Boîtier émetteur

Dimensions (approx.) 108 × 17 × 80 mm  
(4 3/8 × 11/16 × 3 1/4 pouces)  
(l/h/p)

Poids (approx.) 0,07 kg (2/32 li)

# Schémas de connexion

## Amplificateur surround

Panneau frontal

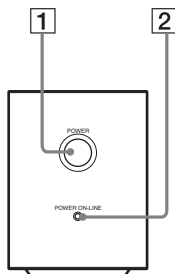

Panneau arrière

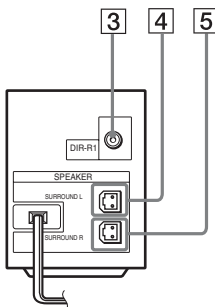

- 1 POWER (OUI/NON)
- 2 Témoin POWER/ON LINE
- 3 Prise DIR-R1
- 4 Prise SPEAKER (SURROUND L)
- 5 Prise SPEAKER (SURROUND R)







\* 2 8 9 5 7 8 4 2 3 \* (1)



## Free Manuals Download Website

<http://myh66.com>

<http://usermanuals.us>

<http://www.somanuals.com>

<http://www.4manuals.cc>

<http://www.manual-lib.com>

<http://www.404manual.com>

<http://www.luxmanual.com>

<http://aubethermostatmanual.com>

Golf course search by state

<http://golfingnear.com>

Email search by domain

<http://emailbydomain.com>

Auto manuals search

<http://auto.somanuals.com>

TV manuals search

<http://tv.somanuals.com>