

Integrated Stereo Amplifier

Operating Instructions _____ **GB**

Mode d'emploi _____ **FR**

Manual de instrucciones _____ **ES**

Manual de instruções _____ **PT**

TA-FB930R
TA-FB730R

WARNING

To prevent fire or shock hazard, do not expose the unit to rain or moisture.

To avoid electrical shock, do not open the cabinet. Refer servicing to qualified personnel only.

Do not install the appliance in a confined space, such as a bookcase or built-in cabinet.



Precautions

On safety

- Do not disassemble the cabinet as this may result in an electrical shock. Refer servicing to qualified personnel only.
- Should any solid object or liquid fall into the cabinet, unplug the amplifier and have it checked by qualified personnel before operating it any further.

On power sources

- Before operating the amplifier, check that the operating voltage of the amplifier is identical with your local power supply. The operating voltage is indicated on the nameplate at the rear of the amplifier.
- If you are not going to use the amplifier for a long time, be sure to disconnect the amplifier from the wall outlet. To disconnect the AC power cord (mains lead), grasp the plug itself; never pull the cord.
- AC power cord must be changed only at the qualified service shop.

On placement

- Place the amplifier in a location with adequate ventilation to prevent heat built-up and prolong the life of the amplifier.
- Do not place the amplifier near heat sources, or in a place subject to direct sunlight, excessive dust or mechanical shock.
- Do not place anything on top of the cabinet that might block the ventilation holes and cause malfunctions.

On operation

Before connecting other components, be sure to turn off and unplug the amplifier.

On cleaning the amplifier

Clean the cabinet, panel and controls with a soft cloth slightly moistened with a mild detergent solution. Do not use any type of abrasive pad, scouring powder or solvent such as alcohol or benzine.

On the prevention of howling

Do the following:

- lower the volume.
- keep the turntable as far from the speakers as possible.
- use commercially available audio insulators on the bottom of the turntable.
- keep the microphone away from the speakers during use.

For further protection against howling, set the speakers or turntable on top of a heavy wooden board or concrete slab.

If you have any questions or problems concerning your amplifier, please consult your nearest Sony dealer.

Welcome!

Thank you for purchasing the Sony Integrated Stereo Amplifier. Before operating the amplifier, please read this manual thoroughly and retain it for future reference.

About This Manual

The instructions in this manual are for models TA-FB930R and TA-FB730R. Check your model number by looking at the rear panel of your amplifier. The TA-FB930R is the model used for illustration purposes unless stated otherwise. Any difference in operation is clearly indicated in the text, for example, "TA-FB930R only."

Conventions

- Instructions in this manual describe the controls on the amplifier. For details on the remote buttons control, see "Remote Button Descriptions" on page 11.
- The following icon is used in this manual:

 Indicates hints and tips for making the task easier.

TABLE OF CONTENTS

Getting Started

- Hookup Overview 4
- Audio Component Hookups 4
- Speaker System Hookups 5
- Mains Lead Hookups 6

Listening to the Music 7 Recording 9

Additional Information

- Troubleshooting 10
- Specifications 10
- Rear Panel Descriptions 11
- Remote Button Descriptions 11

GB

Unpacking

Check that you have received the following supplied items:

- Remote commander (remote) (1) RM-S316
- Sony batteries R6 (size-AA) (2)

Inserting batteries into the remote

Insert two R6 (size-AA) batteries, matching the + and – on the batteries with the markings inside the battery compartment. When using the remote, point it at the remote control sensor  on the amplifier.

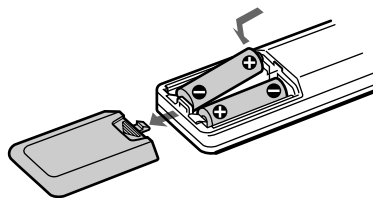

When to replace batteries

With normal use, the batteries should last for about 6 months. When the remote no longer operates the amplifier, replace all the batteries.

Notes

- Do not leave the remote near an extremely hot or humid place.
- Do not drop any foreign object into the remote casing, particularly when replacing the batteries.
- Do not expose the remote sensor to direct sunlight or lighting equipment. Doing so may cause a malfunction.
- If you don't use the remote for an extended period of time, remove the batteries to avoid possible damage from battery leakage and corrosion.

Hookup Overview

The amplifier allows you to connect and control the following audio components. Follow the hookup procedure indicated for each component that you want to connect.

To learn the location and name of each jack, see "Rear Panel Descriptions" on page 11.

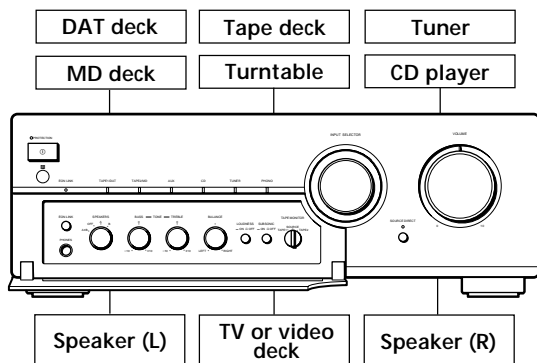

Before you get started

- Turn off the power to all components before making any connections.
- Do not connect the mains leads of the various components until all connections are completed.
- Use the audio connecting cords supplied with each component for hooking up with the amplifier. Purchase and use optionally available cords as required.
- Be sure to make connections firmly to prevent hum and noise.
- When connecting an audio connecting cord, be sure to match the R (right) and L (left) jacks of the amplifier to the R and L jacks on the other components.

Audio Component Hookups

Overview

Here you learn how to connect your audio components to the amplifier.

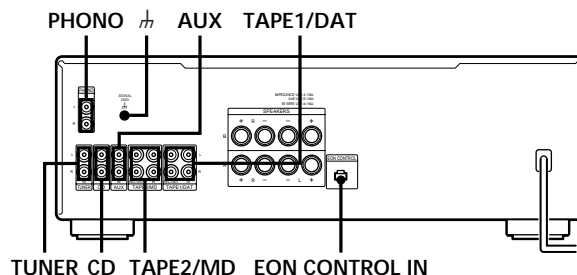

What cords will I need?

Audio connecting cord (not supplied) (2 for each tape deck, DAT deck, or MD deck; 1 for other components)

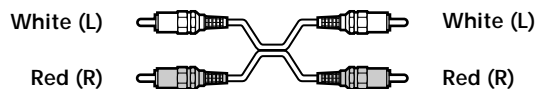

Hookups

The arrow  indicates signal flow.

CD player

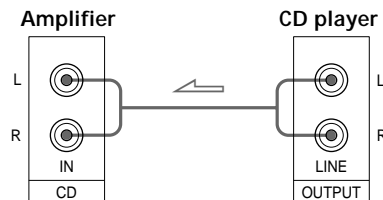

Tuner

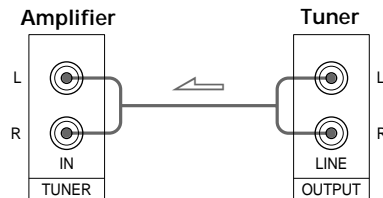

Tape deck, DAT deck, or MD deck

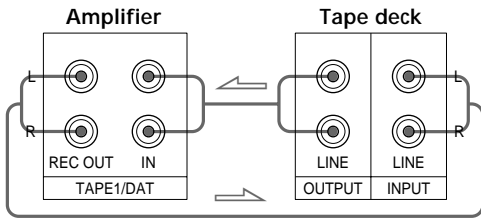

Use the configuration above to connect the OUTPUT and INPUT jacks of:

- a tape deck or DAT deck to the TAPE1/DAT jacks.
- a tape deck or MD deck to the TAPE2/MD jacks.

Turntable

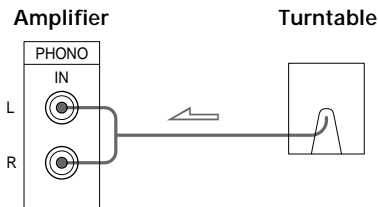

Note

To prevent hum, connect the earth lead to SIGNAL GND (≠) on the amplifier.

TV or video deck

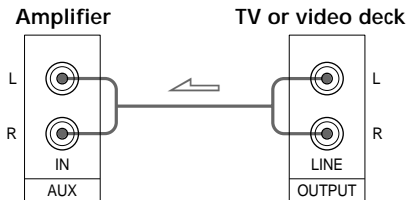

EON CONTROL

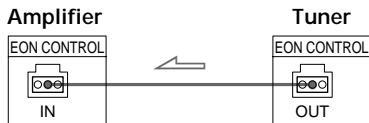

If your tuner is equipped with an EON CONTROL OUT terminal, connect it to the EON CONTROL IN terminal on the amplifier to allow use of the EON (Enhanced Other Networks) function of the RDS (Radio Data System) (see page 8).

Speaker System Hookups

Overview

Here you learn how to connect speakers to the amplifier. You can connect two pairs of speakers, SPEAKERS A and B.

Note that the SPEAKERS A terminals comprise the bottom row of the SPEAKERS terminals.

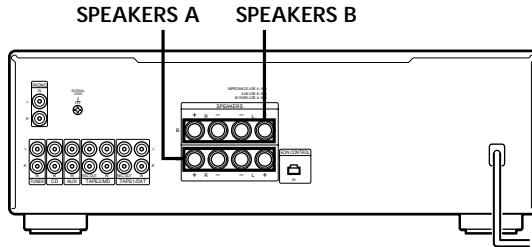

What cords will I need?

Speaker cord (not supplied) (1 for each speaker)



Twist the stripped ends of the cord about 10 mm. Be sure to match the speaker cord to the appropriate terminal on the components: + to + and - to -. If the cords are reversed, the sound will be distorted and will lack bass.

Hookups

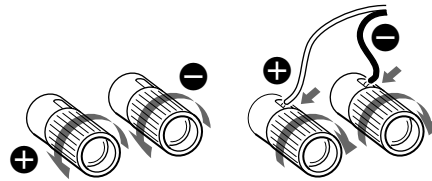

Connecting to bi-wire system speakers

Since the two pairs of speaker terminals on your amplifier, SPEAKERS A and B, can provide simultaneous speaker output, you can use them to connect a bi-wire speaker system. To drive both speaker systems simultaneously, set SPEAKERS to A+B.

To select the speaker system A or B
Set SPEAKERS to A or B. To drive both speaker systems simultaneously, set SPEAKERS to A+B.

Note

Use speakers with a nominal impedance of 4 to 16 ohms. When outputting at the same time to two speaker systems, use speakers with a nominal impedance of 8 to 16 ohms.

Mains Lead Hookups

Connecting the mains lead

Connect the mains lead from this amplifier and from your audio/video components to wall outlets.



You can power other components through AC OUTLET on the amplifier

By connecting other audio components to AC OUTLET on the amplifier, you can supply power to the connected components through the amplifier and turn them all on or off when you turn the amplifier on or off.

Caution

Make sure that the total power consumption of all components connected to the outlets on the amplifier does not exceed 100 watts. Do not connect electrical home appliances such as an electric iron, fan, TV, or other high-wattage appliances to these outlets.

Note

Separate the mains lead, audio connecting cords and speaker cords. Noise or sound deterioration may occur when audio connecting cords are in contact with the mains lead, or when the mains lead or speaker cords are placed near the tuner's loop aerial or aerial wire.

Listening to the Music

TA-FB930R

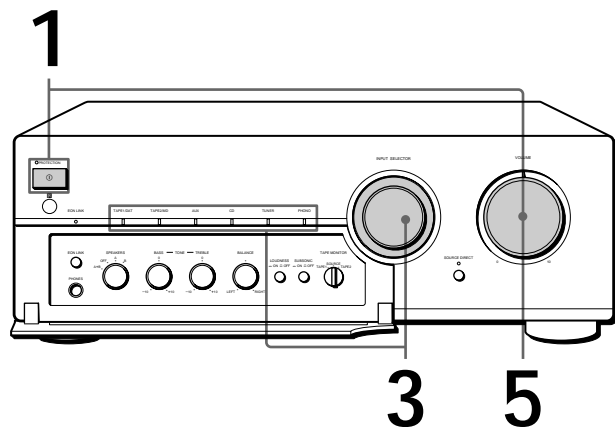

TA-FB730R

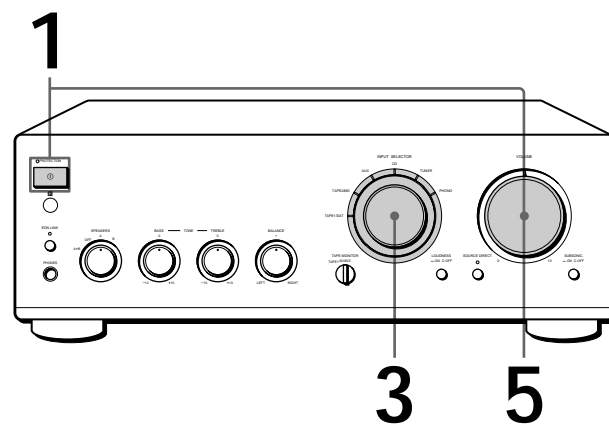

To listen through the headphones
Connect the headphones to PHONES and set SPEAKERS to OFF.

To listen directly to the input signal
Press SOURCE DIRECT so that the indicator lights up. Since the circuits of TONE controls, BALANCE control, LOUDNESS button, and SUBSONIC button are bypassed, you cannot adjust bass, treble, the balance, reinforce the bass and treble, or reduce subsonic noise components while listening to a source directly.

Note
Avoid high speaker output at which the sound is distorted. High-frequency distortion may damage the tweeters.

1 Press ① to turn on the amplifier and turn VOLUME fully anticlockwise to prevent damaging the speakers with excessive output.
The PROTECTION indicator lights up, then goes off.

2 Turn on the programme source you want to listen to.

3 Set INPUT SELECTOR to the respective programme source. The indicator for the programme source lights up.

To listen to a	Turn INPUT SELECTOR for
Record	PHONO
Radio broadcast	TUNER
Compact disc	CD
Source connected to AUX	AUX
Source connected to:	
—TAPE1/DAT	TAPE1/DAT
—TAPE2/MD	TAPE2/MD

4 Start the programme source.

5 Adjust the volume by turning VOLUME.

To	Press or turn
Adjust the bass	BASS
Adjust the treble	TREBLE
Adjust the balance	BALANCE
Reinforce the bass and treble at low listening level	LOUDNESS
Reduce subsonic noise components created by warped records, etc.	SUBSONIC



What is the Enhanced Other Networks (EON)?
One convenient RDS service is “Enhanced Other Networks” (or “EON”). This allows the unit to automatically switch to a programme type of your choice when one starts in your broadcast area.

To receive the Enhanced Other Networks (EON) programmes

When your amplifier is connected to a Sony tuner with the EON CONTROL system, the amplifier switches to any EON programme that is broadcast in your EON area, and switches back to the last selected programme source when the programme ends.

TA-FB930R

EON LINK

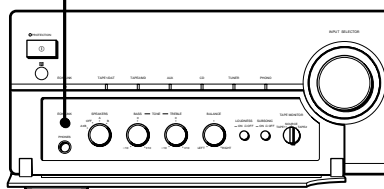

TA-FB730R

EON LINK

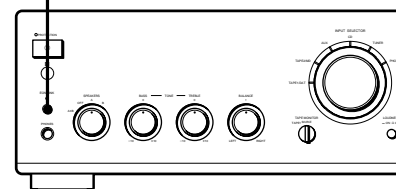

- 1** Make sure that the amplifier and the tuner are connected through the EON CONTROL terminals (see page 5).
- 2** Press EON LINK so that the indicator lights up. Whenever an EON programme starts on the radio frequency that your tuner is set to, you will receive it.

To cancel EON reception

Press EON LINK again so that the indicator goes off.

Notes

- If you select another programme source while receiving an EON programme, EON reception ends. However, as long as the EON LINK indicator lights up, you can receive EON programmes automatically.
- Make sure to cancel EON reception before starting to record since an EON programme may interfere with your recording.
- If you activate the Tape Monitor function (see page 9) while the EON LINK indicator is lit, the indicator goes off and you cannot receive EON programmes. If this happens, deactivate the Tape Monitor function so that the indicator lights up again.

Recording

TA-FB930R

TA-FB730R

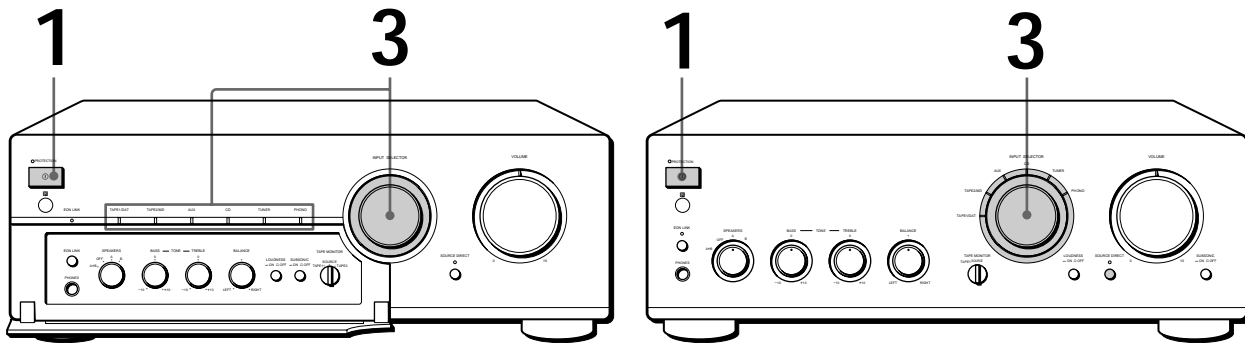

 You can record the same source on two recording components at the same time

 You can monitor the recorded sound (Tape Monitor function)
You can monitor the recorded sound if the tape deck you are recording on has separate playback and recording heads.
To monitor the sound, set TAPE MONITOR to TAPE1 or TAPE2.
Note that on the TA-FB730R, you can monitor the only sound being recorded from the TAPE1/DAT jacks.

Note

Before you begin recording, press the EON LINK button to turn off the EON LINK indicator (see page 8).

- 1** Press ① to turn on the amplifier.
- 2** Turn on the programme source you want to record.
- 3** Select the programme source that you want to record by turning INPUT SELECTOR.

The indicator for the programme source lights up.

To record a	Set INPUT SELECTOR to
Record	PHONO
Radio broadcast	TUNER
Compact disc	CD
Source connected to AUX	AUX
Source connected to:	
—TAPE1/DAT	TAPE1/DAT
—TAPE2/MD	TAPE2/MD

- 4** Prepare the recording component for recording, then start recording.
- 5** Start playing the programme source.

Troubleshooting

If you experience any of the following difficulties while using the amplifier, use this troubleshooting guide to help you remedy the problem. Should any problem persist, consult your nearest Sony dealer.

No sound output.

- ➔ Connect the audio connecting cords firmly.
- ➔ Connect the amplifier and other audio components correctly.
- ➔ Turn INPUT SELECTOR to the appropriate programme source.
- ➔ Make sure the speaker wires are correctly connected to the SPEAKERS A terminals (on the bottom row) and SPEAKERS B terminals (on the top row).
- ➔ Make sure the proper selection is made on the SPEAKERS control (A, B, A+B, or OFF).

No audio from one channel or unbalanced speaker output.

- ➔ Turn BALANCE to adjust the balance.
- ➔ Check the speaker and input connections of silent channel.

Weak bass or treble.

- ➔ Adjust the TONE controls.
- ➔ Change speaker positions or room conditions to eliminate obstructions in sound path.

Distorted sound.

- ➔ Improperly selected input signal.
- ➔ Insufficient input capacity of speakers. Lower the volume.

Lack of bass or ambiguity in instrument positions.

- ➔ Speaker cord and terminal polarity are reversed. Reconnect the cords with correct polarity.

Hum or noise.

- ➔ Ground the turntable system (see page 5).
- ➔ Connect the audio connecting cords firmly.
- ➔ The amplifier is picking up interference from a TV set. Move the amplifier away from the TV set or turn the TV set off.

The remote does not function.

- ➔ Remove any obstructions between the remote control sensor on the amplifier and the remote.
- ➔ Point the remote towards the remote sensor on the front of the amplifier.
- ➔ The remote is too far from the amplifier. Move closer to the amplifier.
- ➔ Replace the batteries in the remote.

The PROTECTION indicator lights up and/or sudden loss of audio.

- ➔ Check if a short-circuit has occurred. Turn off the amplifier and check the connected components and speakers.

Specifications

Amplifier section

DIN power output

TA-FB930R: 120 W + 120 W (4 ohms at 1 kHz)
80 W + 80 W (8 ohms at 1 kHz)
TA-FB730R: 100 W + 100 W (4 ohms at 1 kHz)
60 W + 60 W (8 ohms at 1 kHz)

Total harmonic distortion

Less than 0.008% (at 10 W output)

Frequency response

PHONO (20 Hz - 20 kHz): RIAA equalization curve
±0.5 dB
TUNER, CD, AUX, TAPE1/DAT, TAPE2/MD:
7 Hz - 100 kHz ±0.5 dB

S/N (network A)

PHONO
TA-FB930R: 94 dB
TA-FB730R: 90 dB
TUNER, CD, AUX, TAPE1/DAT, TAPE2/MD:
105 dB

Output voltage/impedance

REC OUT 1, 2: 150 mV, 1 kilohm
PHONES: 10 mW (at 8 ohms)

Speakers impedance

4 - 16 ohms, 8 - 16 ohms (SPEAKERS A+B)

Damping factor

100 (8 ohms, 1 kHz)

General

System

Power amplifier: Pure-complementary SEPP OCL
power amplifier with all stages directly coupled
Preamplifier: Low-noise, equalizer amplifier

Power requirements

230 V AC, 50/60 Hz

Power consumption

TA-FB930R: 210 W
TA-FB730R: 180 W

Dimensions (approx.) (w/h/d)

TA-FB930R: 430 × 150 × 410 mm
TA-FB730R: 430 × 150 × 405 mm
incl. projecting parts and controls

Mass (approx.)

TA-FB930R: 10.3 kg
TA-FB730R: 8.6 kg

Supplied accessories

See page 3.

Design and specifications are subject to change without notice.

Rear Panel Descriptions

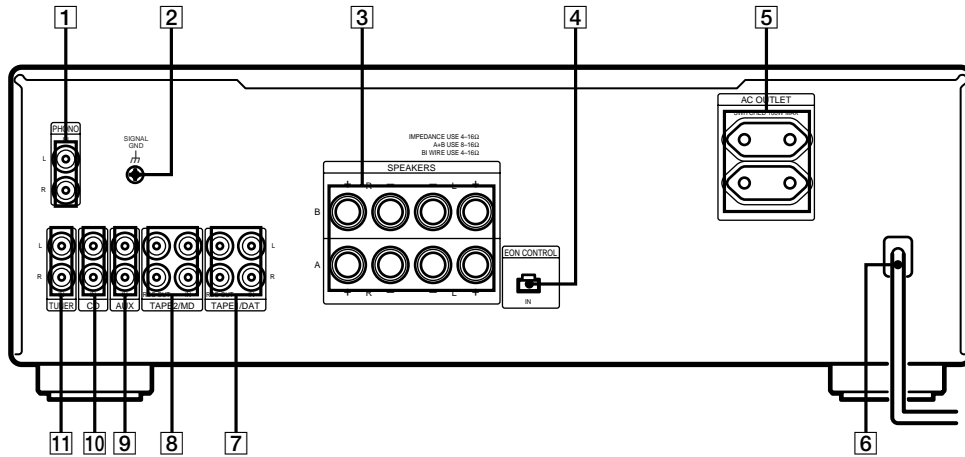















- 1 PHONO
- 2 h (SIGNAL GND)
- 3 SPEAKERS A/B
- 4 EON CONTROL IN
- 5 AC OUTLET
- 6 Mains lead

- 7 TAPE1/DAT
- 8 TAPE2/MD
- 9 AUX
- 10 CD
- 11 TUNER

Remote Button Descriptions

You can use the supplied remote to control other Sony audio components equipped with the  (remote control sensor) mark.

Remote Button(s)	For operating the	Function
FUNCTION		
CD	Amplifier	Selects input signal from the CD jacks.
TUNER	Amplifier	Selects input signal from the TUNER jacks.
PHONO	Amplifier	Selects input signal from the PHONO jacks.
TAPE1/DAT	Amplifier	Selects input signal from the TAPE1/DAT jacks.
TAPE2/MD	Amplifier	Selects input signal from the TAPE2/MD jacks.
AUX	Amplifier	Selects input signal from the AUX jacks.
TUNER		
PRESET +/-	Tuner	Scans and selects preset stations.

Remote Button(s)	For operating the	Function
CD		
	CD player	Starts playback.
	CD player	Pauses playback.
	CD player	Stops playback.
 	CD player	Locates tracks (AMS*).
D.SKIP	CD player	Skips a disc (for CD player equipped with a multi-disc changer).
MD		
	MD deck	Starts playback.
	MD deck	Pauses playback.
	MD deck	Stops playback.
 	MD deck	Locates tracks.
TAPE DECK A/B		
 	Deck A or B	Starts playback.
	Deck A or B	Stops all tape operations.
 	Deck A or B	Fast-forwards or rewinds the tape.
VOL +/-	Amplifier	Controls the volume.

*Automatic Music Sensor

AVERTISSEMENT

Afin d'éviter tout risque d'incendie ou d'électrocution, ne pas exposer cet appareil à la pluie ou à l'humidité.

Afin d'écartier tout risque d'électrocution, garder le coffret fermé. Ne confier l'entretien de l'appareil qu'à un personnel qualifié.

N'installez pas l'appareil dans un espace confiné comme dans une bibliothèque ou un meuble encastré.

Précautions

Sécurité

- Afin d'éviter tout choc électrique, n'ouvrez pas le coffret. Confiez l'entretien de l'amplificateur à un technicien qualifié.
- Si un objet ou un liquide tombait dans l'amplificateur, débranchez-le et faites-le vérifier par un technicien qualifié avant de remettre en marche.

Sources d'alimentation

- Avant de mettre l'amplificateur sous tension, vérifiez si sa tension de fonctionnement correspond à celle du secteur local. La tension de fonctionnement est indiquée sur la plaque signalétique à l'arrière de l'amplificateur.
- Débranchez l'amplificateur de la prise murale s'il doit rester inutilisé pendant une période prolongée. Pour débrancher le cordon d'alimentation secteur, tirez sur la fiche; jamais sur le cordon lui-même.
- Le cordon d'alimentation secteur doit être remplacé par un technicien compétent.

Installation

- Installez l'amplificateur à un endroit suffisamment aéré pour éviter toute surchauffe interne et prolonger sa durée de vie.
- N'installez pas l'amplificateur près d'une source de chaleur, ou bien à un endroit exposé en plein soleil, à une poussière excessive ou à des chocs mécaniques.
- Ne posez rien sur l'amplificateur qui pourrait obstruer les ailettes de ventilation ou provoquer une panne.

Fonctionnement

Avant de raccorder d'autres appareils, mettez l'amplificateur hors tension et débranchez-le.

Nettoyage de l'amplificateur

Nettoyez le coffret, le panneau et les commandes avec un chiffon doux, légèrement humidifié de solution détergente douce. N'utilisez pas de tampon abrasif, de poudre à récurer ou de solvant, comme l'alcool ou l'essence.

Pour éviter le ronflement

- Réduisez le volume.
- Éloignez le tourne-disque le plus possible des enceintes.
- Mettez des isolateurs audio en vente dans le commerce sous le tourne-disque.
- Maintenez le microphone éloigné des enceintes pendant l'utilisation.

Pour protéger encore mieux contre le hurlement, installez les enceintes ou le tourne-disque sur une planche de bois épaisse ou une dalle de béton.

Pour toute question ou problème au sujet de cet appareil, veuillez contacter votre revendeur Sony agréé.

Bienvenue!

Nous vous remercions pour l'achat de cet amplificateur stéréo intégré Sony. Avant de l'utiliser, veuillez lire attentivement ce mode d'emploi et le conserver pour toute référence ultérieure.

A propos de ce mode d'emploi

Les instructions de ce mode d'emploi concernent les modèles TA-FB930R et TA-FB730R. Vérifiez le numéro de votre modèle sur le panneau arrière de l'amplificateur.

Le TA-FB930R est le modèle utilisé dans les illustrations, sauf spécification contraire. Toute différence de fonctionnement est clairement indiquée dans le texte, par exemple "TA-FB930R seulement".

Conventions

- Les instructions dans ce mode d'emploi décrivent les commandes de l'amplificateur. Pour les touches de la télécommande, voir "Description des touches de la télécommande", page 11.
- L'icône suivante est utilisée dans ce mode d'emploi:



Indique des conseils et méthodes qui facilitent une manipulation.

TABLE DES MATIÈRES

Préparatifs

- Raccordements 4
- Raccordement d'appareils audio 4
- Raccordement des enceintes 5
- Raccordement du cordon d'alimentation secteur 6

Ecoute d'une source musicale 7 Enregistrement 9

Informations additionnelles

- Guide de dépannage 10
- Spécifications 10
- Description du panneau arrière 11
- Description des touches de la télécommande 11

Déballage

Vérifiez que les articles suivants se trouvent bien dans l'emballage:

- Télécommande (1) RM-S316
- Piles Sony R6 (format AA) (2)

Mise en place des piles dans la télécommande

Insérez deux piles R6 (format AA) en faisant correspondre les pôles + et – des piles avec les indications dans le logement des piles. Quand vous utilisez la télécommande, dirigez-la vers le capteur de télécommande  de l'amplificateur.

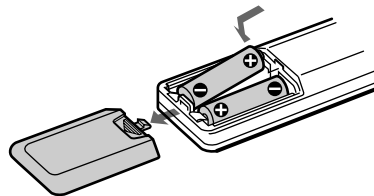

Quand faut-il remplacer les piles?

En fonctionnement normal, les piles devraient durer environ 6 mois. Remplacez toutes les piles quand la télécommande ne peut plus piloter l'amplificateur.

Remarques

- Ne laissez pas la télécommande à un endroit extrêmement chaud ou humide.
- Ne laissez rien tomber dans son boîtier, en particulier au remplacement des piles.
- N'exposez pas la télécommande en plein soleil ou sous un dispositif d'éclairage. Cela pourrait provoquer un mauvais fonctionnement.
- Si la télécommande doit rester inutilisée pendant une période prolongée, retirez les piles pour éviter tout dommage dû à une fuite des piles ou à la corrosion.

Raccordements

Cet amplificateur permet de raccorder et de commander les appareils audio ci-dessous. Suivez la procédure indiquée pour chaque appareil que vous souhaitez raccorder.

L'emplacement et le nom de chaque prise sont indiqués dans "Description du panneau arrière", page 11.

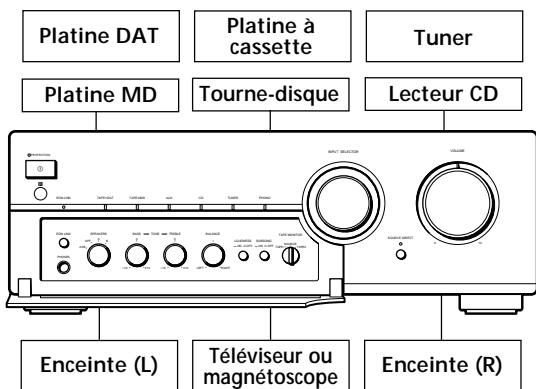

Avant de commencer

- Eteignez tous les appareils avant de les raccorder.
- Ne branchez pas les cordons d'alimentation secteur des différents appareils tant que les raccordements ne sont pas achevés.
- Utilisez les cordons de liaison audio fournis avec chaque appareil pour le raccordement à l'amplificateur. Au besoin, procurez-vous des cordons audio en vente dans le commerce.
- Insérez à fond les fiches dans les prises pour éviter tout ronflement et bruit.
- Au raccordement d'un cordon de liaison audio, reliez bien les connecteurs droit (R) et gauche (L) de l'amplificateur aux connecteurs droit (R) et gauche (L) de l'autre appareil.

Raccordement d'appareils audio

Aperçu

Cette section explique comment raccorder des appareils audio à l'amplificateur.

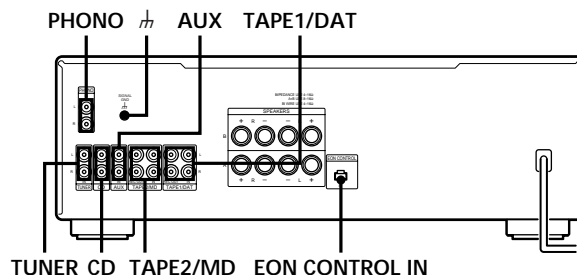

Quels cordons utiliser?

Des cordons de liaison audio (non fournis) (2 pour chaque platine à cassette, platine DAT ou platine MD; 1 pour les autres appareils)

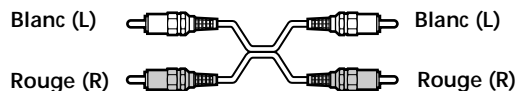

Raccordements

La flèche \Rightarrow indique le sens du signal.

Lecteur CD

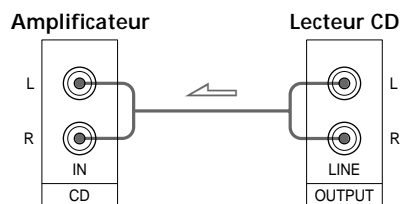

Tuner

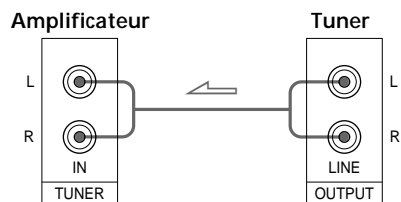

Platine à cassette, platine DAT ou platine MD

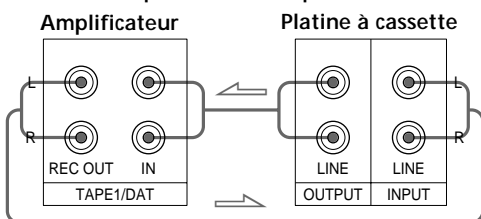

Utilisez la configuration ci-dessus pour connecter les connecteurs OUTPUT et INPUT

- d'une platine à cassette ou DAT aux connecteurs TAPE1/DAT.
- d'une platine à cassette ou DAT aux connecteurs TAPE2/MD.

Tourne-disque

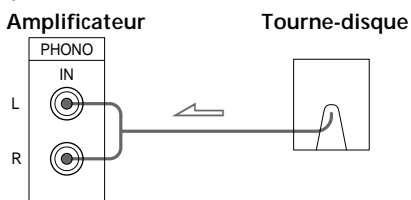

Remarque

Raccordez le conducteur de mise à la terre à la borne de SIGNAL GND (♁) de l'amplificateur pour éviter le ronflement.

Téléviseur ou magnétoscope

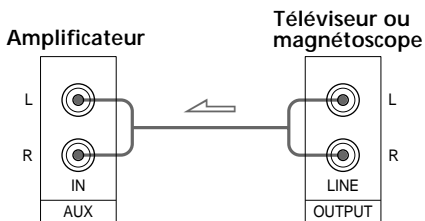

EON CONTROL

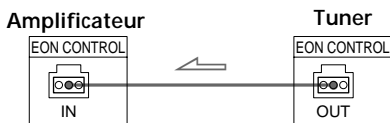

Si votre tuner est pourvu d'une borne EON CONTROL OUT, raccordez-là à la borne EON CONTROL IN de l'amplificateur pour permettre l'emploi de la fonction EON (Réseau de fréquences locales) de RDS (Radio Data System) (voir page 8).

Raccordement des enceintes

Aperçu

Cette section explique comment raccorder des enceintes à l'amplificateur. Vous pouvez raccorder deux paires d'enceintes, SPEAKERS A et B.

Notez que les bornes SPEAKERS A se trouvent dans la rangée inférieure du bornier SPEAKERS.

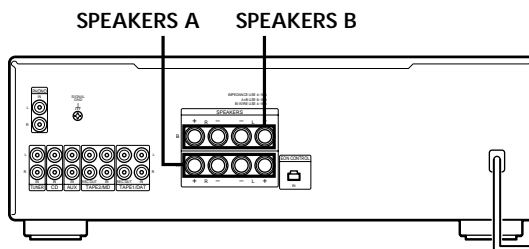

Quels cordons utiliser?

Cordons d'enceinte (non fournis) (1 pour chaque enceinte)

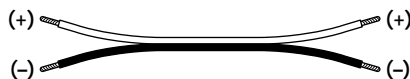

Torsadez les extrémités à nu du cordon sur 10 mm environ. Raccordez bien les cordons appropriés aux bornes, c'est-à-dire + à + et - à -. Si les cordons sont inversés, le son sera déformé et manquera de graves.

Raccordements

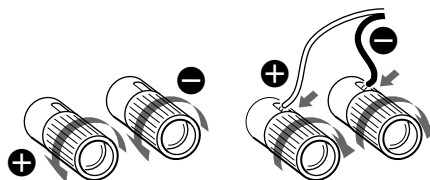

Raccordement d'une paire d'enceintes à deux fils

Comme les doubles connecteurs d'enceinte de l'amplificateur, SPEAKERS A et B, peuvent assurer une sortie d'enceintes simultanée, ils peuvent servir au raccordement d'enceintes à deux fils. Ou bien, égalez à A+B pour piloter les deux simultanément.

Sélection des enceintes A ou B

Réglez SPEAKERS à A ou B. Ou bien, égalez à A+B pour piloter les deux simultanément.

Remarque

Utilisez des enceintes à impédance nominale de 4 à 16 ohms. Quand le son est fourni en même temps aux deux paires d'enceintes, utilisez des enceintes à impédance nominale de 8 à 16 ohms.

Raccordement du cordon d'alimentation secteur

Raccordement du cordon d'alimentation secteur

Raccordez les cordons d'alimentation secteur de cet amplificateur et des appareils audio et vidéo à une prise murale.



Vous pouvez alimenter d'autres appareils via le connecteur AC OUTLET de l'amplificateur. Si vous raccordez d'autres appareils audio à AC OUTLET de l'amplificateur, il est possible d'alimenter les appareils raccordés via l'amplificateur, ce qui permet de mettre tout le système sous/hors tension en mettant l'amplificateur sous/hors tension.

Précaution

Vérifiez que la consommation totale de tous les appareils raccordés aux sorties de l'amplificateur ne dépasse pas 100 watts. Ne raccordez pas d'appareil électrique domestique, tels que fer à repasser, téléviseur, ou autre appareil gros consommateur à ces sorties.

Remarque

Séparez le cordon d'alimentation, les cordons de liaison audio et les cordons d'enceintes les uns des autres. Du bruit ou une détérioration du son est possible quand les cordons audio sont en contact avec le cordon d'alimentation secteur, ou quand le cordon d'alimentation secteur ou les cordons d'enceintes sont à proximité de l'antenne cadre ou de l'antenne fil du tuner.

Ecoute d'une source musicale

TA-FB930R

TA-FB730R

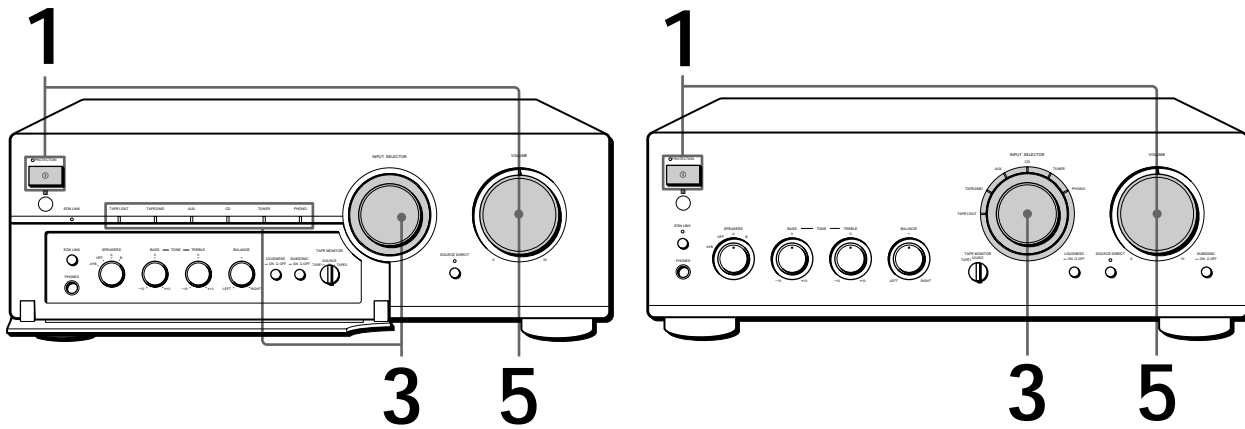

💡 Pour écouter avec des écouteurs
Raccordez les écouteurs à PHONES et réglez SPEAKERS à OFF.

💡 Pour écouter directement le signal d'entrée
Appuyez sur SOURCE DIRECT de sorte que l'indicateur s'allume. Comme les circuits des commandes TONE, BALANCE, LOUDNESS et SUBSONIC sont contournés, le réglage des graves, aigus, de la balance, le renforcement des graves et des aigus, ou la réduction du bruit subsonique sont impossibles pendant l'écoute directe.

Remarque

Évitez toute sortie des enceintes à niveau très élevé à laquelle le son est déformé. La distorsion de haute fréquence peut endommager les haut-parleurs d'aigus.

1 Appuyez sur ① pour allumer l'amplificateur et tournez VOLUME complètement vers la gauche pour éviter d'endommager les enceintes par une sortie de son excessive. L'indicateur PROTECTION s'allume, puis s'éteint.

2 Allumez la source de programme que vous souhaitez écouter.

3 Tournez INPUT SELECTOR pour sélectionner la source de programme. L'indicateur correspondant à la source de programme s'allume.

Pour écouter	Réglez INPUT SELECTOR sur
Un disque	PHONO
La radio	TUNER
Un disque compact	CD
La source raccordée à AUX	AUX
La source raccordée à: —TAPE1/DAT —TAPE2/MD	TAPE1/DAT TAPE2/MD

4 Démarrez la source de programme.

5 Réglez le volume en tournant la commande VOLUME.

Pour	Appuyez ou tournez
Régler les graves	BASS
Régler les aigus	TREBLE
Régler la balance	BALANCE
Renforcer les graves et les aigus à niveau d'écoute faible	LOUDNESS
Réduire le bruit subsonique créé par des disques gondolés, etc.	SUBSONIC



Qu'est-ce que "EON" (réseau de fréquences locales)?

Le réseau "EON" (réseau de fréquences locales) est un service RDS très pratique qui permet à l'appareil de passer automatiquement au type de programme de votre choix dès que sa diffusion commence dans la région.

Pour recevoir les programmes EON (réseau de fréquences locales)

Quand votre amplificateur est raccordé à un tuner Sony à système EON CONTROL, il commute au programme EON diffusé dans la région EON, puis revient à la source de programme sélectionnée quand le programme est terminé.

TA-FB930R
EON LINK

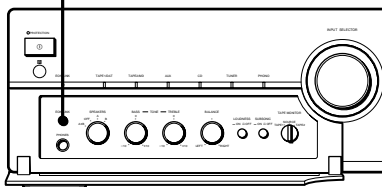

TA-FB730R
EON LINK

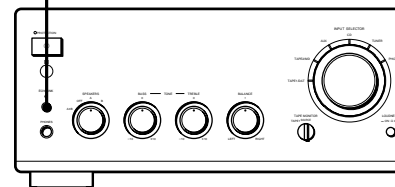

- 1 Vérifiez que l'amplificateur et le tuner sont raccordés par les connecteurs EON CONTROL (voir page 5).
- 2 Appuyez sur EON LINK de sorte que le témoin s'allume. Vous recevrez tout programme EON diffusé sur la fréquence radio sélectionnée au tuner dès qu'il commencera.

Pour annuler la réception EON

Appuyez une seconde fois sur EON LINK de manière à éteindre le témoin.

Remarques

- Si vous sélectionnez une autre source de programme pendant la réception d'un programme EON, la réception EON s'arrêtera. Mais tant que le témoin EON LINK reste allumé, il est possible de recevoir automatiquement les programmes EON.
- Annulez la réception EON avant de commencer l'enregistrement car un programme EON pourrait interférer avec l'enregistrement.
- Si vous activez la fonction de contrôle de bande (voir page 9) alors que le témoin EON LINK est allumé, le témoin s'éteint et la réception des programmes EON devient impossible. Dans ce cas, désactivez la fonction de contrôle de bande pour que le témoin se rallume.

Enregistrement

TA-FB930R

TA-FB730R

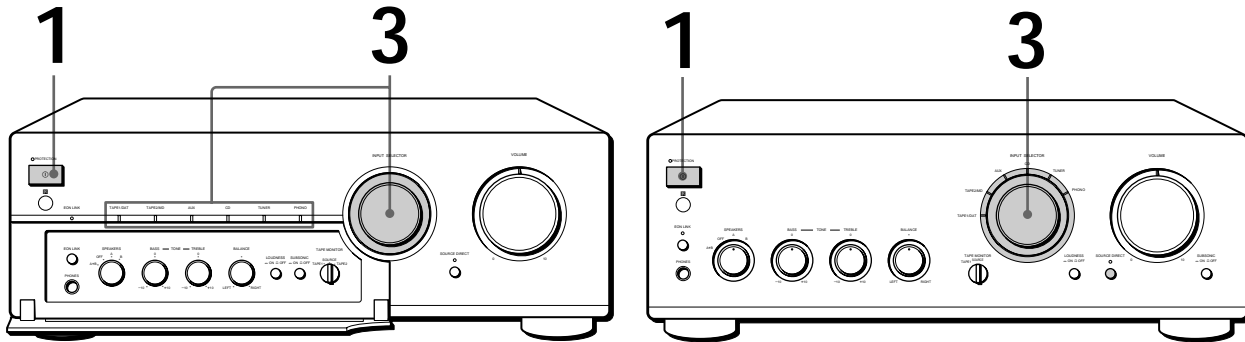

 Vous pouvez enregistrer la même source de programme sur trois enregistreurs en même temps.

 Vous pouvez contrôler le son enregistré (fonction d'écoute de bande). Vous pouvez contrôler le son enregistré si la platine à cassette utilisée pour l'enregistrement a des têtes d'enregistrement et de lecture séparées. Pour contrôler le son enregistré, réglez TAPE MONITOR à TAPE1 ou TAPE2. Notez que, sur le TA-FB730R, vous pouvez seulement contrôler le son enregistré par les connecteurs TAPE1/DAT.

Remarque

Avant d'enregistrer, appuyez sur la touche EON LINK pour éteindre le voyant EON LINK (voir page 8).

- 1** Appuyez sur  pour allumer l'amplificateur.
- 2** Allumez la source de programme que vous souhaitez enregistrer.
- 3** Sélectionnez la source que vous voulez enregistrer en tournant INPUT SELECTOR. L'indicateur correspondant à la source de programme s'allume.

Pour enregistrer	Réglez INPUT SELECTOR à
Un disque	PHONO
Une émission de radio	TUNER
Un disque compact	CD
La source raccordée à AUX	AUX
La source raccordée à: —TAPE1/DAT —TAPE2/MD	TAPE1/DAT TAPE2/MD

- 4** Préparez l'enregistreur, puis commencez l'enregistrement.
- 5** Démarrez la lecture de la source de programme.

Guide de dépannage

Si vous rencontrez un problème quelconque quand vous utilisez l'amplificateur, consultez ce guide de dépannage pour le résoudre. Si le problème persiste, consultez le revendeur Sony le plus proche.

Aucun son

- ➔ Insérez à fond les fiches des cordons de liaison dans les prises.
- ➔ Raccordez l'amplificateur et les autres appareils audio correctement.
- ➔ Réglez INPUT SELECTOR à la source de programme appropriée.
- ➔ Assurez-vous que les fils d'enceintes sont raccordés correctement aux bornes SPEAKERS A (rangée inférieure) et SPEAKERS B (rangée supérieure).
- ➔ Veillez à sélectionner correctement les enceintes avec la commande SPEAKERS (A, B, A + B ou OFF).

Aucun son sur un canal ou sortie d'enceinte déséquilibrée.

- ➔ Tournez BALANCE pour ajuster la balance.
- ➔ Vérifiez les liaisons d'enceintes et d'entrée du canal sans son.

Faiblesse des graves ou des aigus.

- ➔ Réglez les commandes TONE.
- ➔ Changez les enceintes de position ou la disposition des meubles dans la pièce pour éliminer ce qui fait obstacle dans le parcours du son.

Son déformé.

- ➔ Signal d'entrée mal sélectionné.
- ➔ Capacité d'entrée insuffisante des enceintes. Baissez le volume.

Absence de graves ou ambiguïté de la position des instruments.

- ➔ Les cordons d'enceintes et la polarité des bornes sont inversés. Raccordez les cordons en respectant les polarités.

Ronflement ou bruit.

- ➔ Mettre le tourne-disque à la terre (voir page 5).
- ➔ Insérez les fiches des cordons de liaison fermement dans les prises.
- ➔ L'amplificateur capte des interférences produites par un téléviseur. Eloignez l'amplificateur du téléviseur ou éteignez le téléviseur.

La télécommande ne fonctionne pas.

- ➔ Éliminez les obstacles entre le capteur de télécommande de l'amplificateur et la télécommande.
- ➔ Dirigez la télécommande vers le capteur de télécommande à l'avant de l'amplificateur.
- ➔ La télécommande est trop éloignée de l'amplificateur. Rapprochez-vous.
- ➔ Remplacez les piles de la télécommande.

L'indicateur PROTECTION s'allume et/ou perte de son brusque.

- ➔ Vérifiez s'il n'y a pas eu un court-circuit. Éteignez l'amplificateur et vérifiez les appareils et enceintes raccordés.

Spécifications

Section amplificateur

Sortie DIN

TA-FB930R: 120 W + 120 W (4 ohms à 1 kHz)
80 W + 80 W (8 ohms à 1 kHz)
TA-FB730R: 100 W + 100 W (4 ohms à 1 kHz)
60 W + 60 W (8 ohms à 1 kHz)

Distorsion harmonique totale

Inf. à 0,008% (à sortie de 10 W)

Réponse de fréquence

PHONO (20 Hz - 20 kHz): Courbe d'égalisation RIAA
±0,5 dB
TUNER, CD, AUX, TAPE1/DAT, TAPE2/MD:
7 Hz - 100 kHz: ±3 dB

Rapport signal bruit (réseau A)

PHONO
TA-FB930R: 94 dB
TA-FB730R: 90 dB
TUNER, CD, AUX, TAPE1/DAT, TAPE2/MD:
105 dB

Tension de sortie/impédance

REC OUT 1, 2: 150 mV, 1 kilohm
PHONES: 10 mW (à 8 ohms)

Impédance des enceintes

4 - 16 ohms, 8 - 16 ohms (SPEAKERS A+B)

Facteur d'amortissement

100 (8 ohms, 1 kHz)

Généralités

Système

Amplificateur de puissance: SEPP OCL purement complémentaire avec étages complets directement couplés
Préamplificateur: Amplificateur égaliseur à bruit faible

Alimentation

CA 230 V, 50/60 Hz

Consommation

TA-FB930R: 210 W
TA-FB730R: 180 W

Dimensions (approx.) (l/h/p)

TA-FB930R: 430 × 150 × 410 mm
TA-FB730R: 430 × 150 × 405 mm
pièces saillantes et commandes comprises

Poids (approx.)

TA-FB930R: 10,3 kg
TA-FB730R: 8,6 kg

Accessoires fournis

Voir page 3.

La conception et les spécifications peuvent être modifiées sans préavis.

Description du panneau arrière

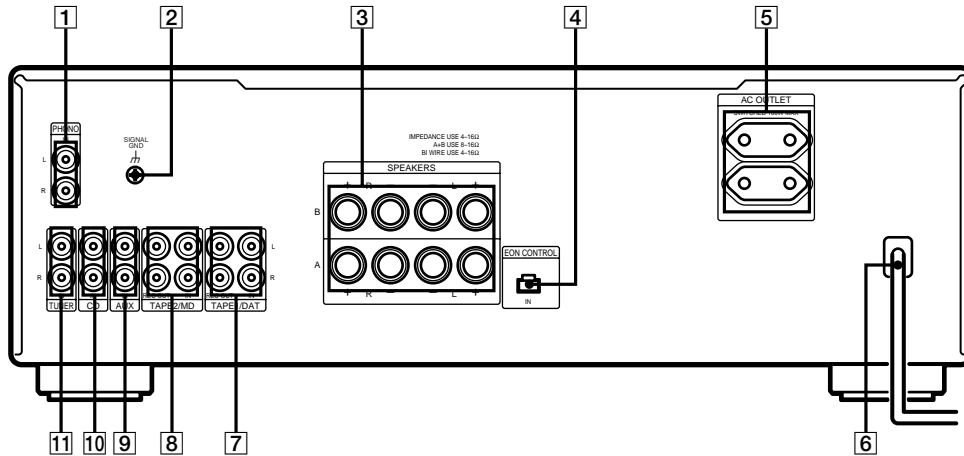

- | | |
|-----------------------------|-------------|
| 1 PHONO | 7 TAPE1/DAT |
| 2 \hbar (SIGNAL GND) | 8 TAPE2/MD |
| 3 SPEAKERS A/B | 9 AUX |
| 4 EON CONTROL IN | 10 CD |
| 5 AC OUTLET | 11 TUNER |
| 6 Conducteur d'alimentation | |

Description des touches de la télécommande

Vous pouvez utiliser la télécommande fournie pour contrôler d'autres appareils audio Sony portant la marque (capteur de télécommande).

Touches de télécommande	Appareil	Fonction
FUNCTION		
CD	Amplificateur	Sélection des signaux entrés par les connecteurs CD.
TUNER	Amplificateur	Sélection des signaux entrés par les connecteurs TUNER.
PHONO	Amplificateur	Sélection des signaux entrés par les connecteurs PHONO.
TAPE1/DAT	Amplificateur	Sélection des signaux entrés par les connecteurs TAPE1/DAT.
TAPE2/MD	Amplificateur	Sélection des signaux entrés par les connecteurs TAPE2/MD.
AUX	Amplificateur	Sélection des signaux entrés par les connecteurs AUX.
TUNER		
PRESET +/-	Tuner	Balayage et sélection des stations pré-réglées.

Touches de télécommande	Appareil	Fonction
CD	Lecteur CD	Démarrage de la lecture
	Lecteur CD	Pause de la lecture
	Lecteur CD	Arrêt de la lecture
	Lecteur CD	Localisation des plages (AMS*)
D.SKIP	Lecteur CD	Saut d'un disque (pour un lecteur CD à changeur multidisque)
MD		
	Lecteur MD	Démarrage de la lecture
	Lecteur MD	Pause de la lecture
	Lecteur MD	Arrêt de la lecture
	Lecteur MD	Localisation des plages
TAPE DECK A/B		
	Platine A ou B	Démarrage de la lecture
	Platine A ou B	Arrêt de toutes les opérations de bande
	Platine A ou B	Avance rapide ou rebobinage de la bande
VOL +/-	Amplificateur	Contrôle du volume

*Détecteur automatique de plage (Automatic Music Sensor)

ADVERTENCIA

Para evitar incendios o el riesgo de electrocución, no exponga la unidad a la lluvia ni a la humedad.

Para evitar descargas eléctricas, no abra la unidad. En caso de avería, solicite los servicios de personal cualificado.

No instale el aparato en un espacio cerrado, como una estantería para libros o un armario empotrado.

Precauciones

Seguridad

- No desarme la caja porque podría recibir una descarga eléctrica. En caso de avería, solicite los servicios de personal cualificado.
- Si dentro de la caja cae algún objeto sólido o líquido, desenchufe el amplificador y haga que sea comprobado por personal cualificado.

Fuentes de alimentación

- Antes de utilizar el amplificador, compruebe si su tensión de alimentación es idéntica a la de la red local. La tensión de alimentación está indicada en la placa de características de la parte posterior del amplificador.
- Cuando no vaya a utilizar el amplificador durante mucho tiempo, cerciórese de desenchufarlo de la toma de la red. Para desconectar el cable de alimentación, tire del enchufe, no tire nunca del propio cable.
- El cable de alimentación de CA solamente deberá ser reemplazado por personal cualificado.

Ubicación

- Coloque el amplificador en un lugar adecuadamente ventilado para evitar el recalentamiento interno del mismo y prolongar su duración.
- No coloque el amplificador cerca de fuentes térmicas, ni en un lugar sometido a la luz solar directa, a polvo excesivo, ni a golpes.
- No coloque nada sobre el amplificador, ya que podría bloquear los orificios de ventilación y provocar el mal funcionamiento.

Operación

Antes de conectar otros componentes, cerciórese de desconectar la alimentación y desenchufar el amplificador.

Limpieza del amplificador

Limpie la caja, el panel y los controles con un paño suave ligeramente humedecido en una solución poco concentrada de detergente. No utilice ningún tipo de estropajo, polvo abrasivo, ni disolventes como alcohol o bencina.

Para evitar el aullido

Haga lo siguiente:

- reduzca el volumen.
 - mantenga el giradiscos lo más alejado posible de los altavoces.
 - coloque amortiguadores adquiridos en una tienda del ramo, en la base del giradiscos.
 - cuando utilice un micrófono, manténgalo alejado de los altavoces.
- Para más protección contra el aullido, coloque los altavoces o el giradiscos sobre un tablero pesado de madera o sobre una plancha de hormigón.

Si tiene alguna pregunta o problema en relación con su amplificador, consulte con su distribuidor Sony.

¡Bienvenido!

Muchas gracias por la adquisición de este amplificador integrado estéreo Sony. Antes de utilizar el amplificador, lea detenidamente este manual y consérvelo para futuras referencias.

Descripción de este manual

Las instrucciones de este manual son para los modelos TA-FB930R y TA-FB730R. Compruebe su número de modelo observando el panel posterior de su amplificador. Este manual, para fines de ilustración se utiliza el modelo TA-FB930R a menos que se indique lo contrario. Cualquier diferencia en la operación se indicará claramente en el texto, por ejemplo "TA-FB930R solamente".

Convencionalismo

- En las instrucciones de este manual se describen los controles de este amplificador.
Con respecto a los detalles sobre el control con el telemando, consulte "Descripción de las teclas del telemando" de la página 11.
- En este manual se utiliza el icono siguiente:



Indica sugerencias y consejos para facilitar la tarea.

Índice

Preparativos

- Descripción general de las conexiones 4
- Conexión de componentes de audio 4
- Conexión del sistema de altavoces 5
- Conexiones de los cables de alimentación 6

Escucha de música 7

Grabación 9

Información adicional

- Solución de problemas 10
- Especificaciones 10
- Descripción del panel posterior 11
- Descripción de las teclas del telemando 11

Desembalaje

Compruebe si ha recibido los accesorios suministrados siguientes:

- Telemando (remoto) (1) RM-S316
- Pilas Sony R6 (tamaño AA) (2)

Colocación de las pilas en el telemando

Inserte dos pilas R6 (tamaño AA) haciendo coincidir + y - de las mismas con las marcas del interior del compartimento de las pilas. Cuando utilice el telemando, apunte con él hacia el sensor de control remoto  del amplificador.

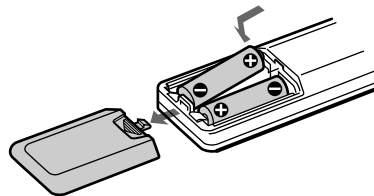

Cuándo reemplazar las pilas

En utilización normal, las pilas deberán durar unos 6 meses. Cuando el telemando no pueda controlar el amplificador, reemplace todas las pilas.

Notas

- No deje el telemando cerca de un lugar extremadamente cálido ni húmedo.
- No deje caer ningún objeto extraño dentro del telemando, especialmente cuando reemplace las pilas.
- No exponga el sensor del control remoto a la luz solar directa ni a equipos de iluminación. Si lo hiciese, podría causar el mal funcionamiento.
- Cuando no vaya a utilizar el telemando durante mucho tiempo, extráigale las pilas para evitar el daño que podría causar el electrolito de las mismas.

Descripción general de las conexiones

El amplificador le permitirá conectar y controlar los componentes de audio siguientes. Siga los procedimientos de conexión indicados para cada componente que desee conectar.

Para aprender la ubicación y los nombres de cada toma, consulte "Descripción del panel posterior" de la página 11.

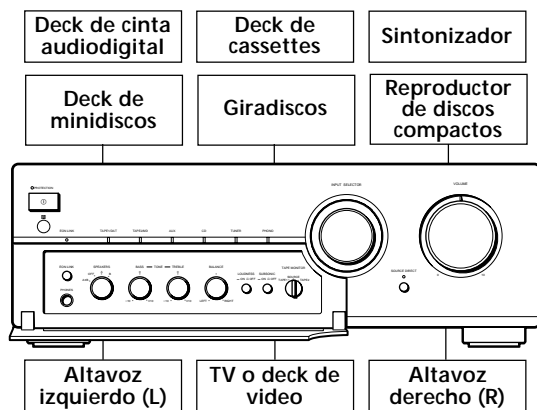

Antes de comenzar

- Antes de realizar cualquier conexión, desconecte la alimentación de todos los componentes.
- No conecte los cables de alimentación de los diversos componentes mientras no haya finalizado todas las conexiones.
- Para realizar la conexión al amplificador, utilice los cables conectores de audio suministrados con cada componente. Adquiera los cables opcionales requeridos.
- Cerciérese de realizar firmemente las conexiones para evitar zumbidos y ruidos.
- Cuando conecte un cable de audio, cerciérese de conectar las tomas del canal derecho (R) y del izquierdo (L) del amplificador a las tomas R y L de los demás componentes.

Conexión de componentes de audio

Descripción general

En esta sección se describe cómo conectar sus componentes de audio al amplificador.

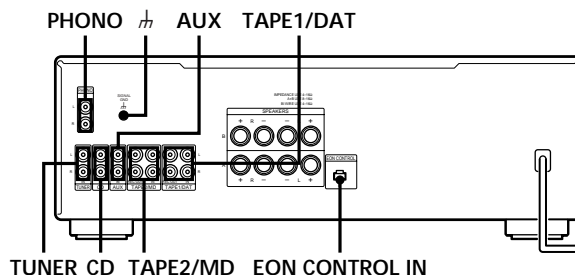

¿Qué cables se necesitan?

Cables conectores de audio (no suministrados) (2 para cada deck de cassettes, deck de cinta audiodigital o deck de minidiscos, 1 para los otros componentes)

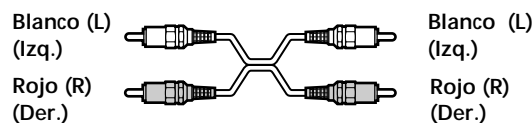

Conexiones

La flecha \Rightarrow indica el flujo de la señal.

Reproductor de discos compactos

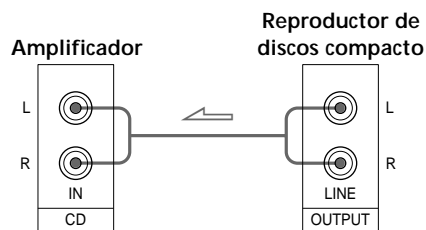

Sintonizador

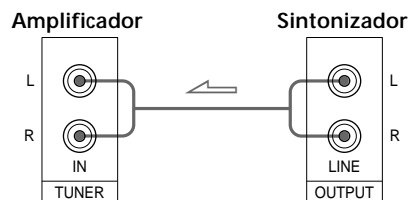

Deck de cassettes, deck de cinta audiodigital o deck de minidiscos

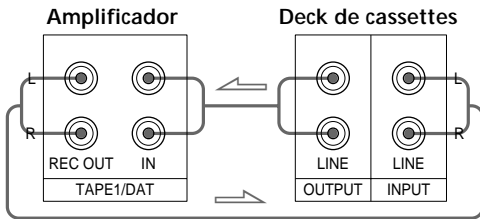

Utilice la configuración mostrada arriba para conectar las tomas OUTPUT e INPUT de:

- un deck de cassettes o deck de cinta audiovisual a las tomas TAPE1/DAT.
- un deck de cassettes o deck de minidiscos a las tomas TAPE2/MD.

Giradiscos

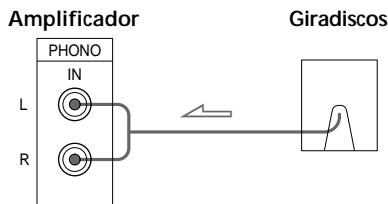

Nota

Para evitar los zumbidos, conecte el cable a tierra en el terminal SIGNAL GND \neq del amplificador.

TV o deck de video

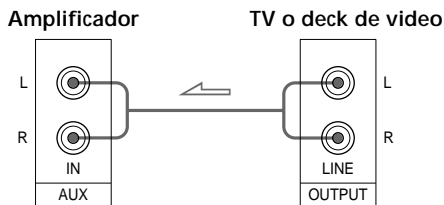

EON CONTROL

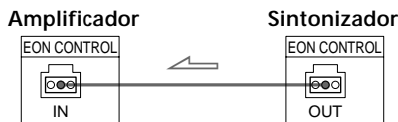

Si su sintonizador tiene un terminal EON CONTROL OUT, conéctelo al terminal EON CONTROL IN del amplificador para utilizar la función EON (Enhanced Other Networks: Recepción de otras redes mejoradas) del RDS (Sistema de Datos de Radio) (consulte la página 8).

Conexión del sistema de altavoces

Descripción general

En esta sección se describe cómo conectar sus altavoces al amplificador. Usted podrá conectar dos pares de altavoces, SPEAKERS A y B.

Los terminales SPEAKERS A corresponden a la hilera inferior de los terminales SPEAKERS.

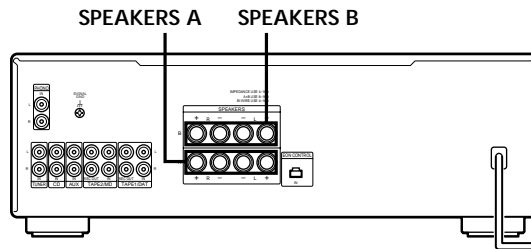

¿Qué cables se necesitan?

Cables de altavoces (no suministrados) (1 para cada altavoz)

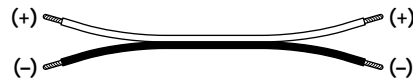

Retuerza los extremos pelados de los conductores unos 10 mm. Cerciérese de hacer coincidir los conductores con los terminales apropiados de los altavoces y del amplificador, + a + y - a -. Si invirtiese los conductores, el sonido se distorsionaría y se perderían los graves.

Conexiones

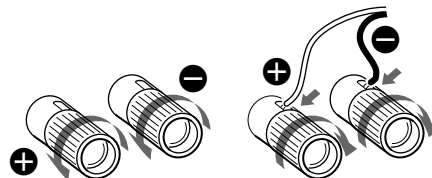

Conexión a altavoces con sistema de doble cable

Como los pares de terminales para altavoces de su amplificador, SPEAKERS A y B, proporcionan salida simultánea para altavoces, podrá utilizarlos para conectar un sistema de altavoces de doble cable. Para escuchar simultáneamente de los dos sistemas de altavoces mueva SPEAKERS a A+B.

Para seleccionar el sistema de altavoces A o B

Mueva SPEAKERS a A o B. Para escuchar simultáneamente de los dos sistemas de altavoces mueva SPEAKERS a A+B.

Nota

Utilice altavoces con una impedancia nominal de 4 a 16 ohmios. Cuando excite dos sistemas de altavoces al mismo tiempo, utilice altavoces con una impedancia nominal de 8 a 16 ohmios.

Conexiones de los cables de alimentación

Conexión de los cables de alimentación

Conecte el cable de alimentación de este amplificador y de los diversos componentes de audio/video a una toma de la red.



Se pueden conectar otros componentes por el AC OUTLET del amplificador

Si se conectan los otros componentes de audio en el AC OUTLET de este amplificador, podrá alimentar la corriente a los componentes conectados por el amplificador para que pueda conectar/desconectar todos, con sólo conectar/desconectar el amplificador.

Precaución

Asegúrese de que el consumo total de corriente de todos los componentes conectados a las tomas de red del amplificador no supera 100 vatios. No conecte aparatos electrodomésticos tales como una plancha, ventilador, TV u otros aparatos que utilicen gran vatiaje en estas tomas de la red.

Nota

Separe el cable eléctrico, cables de conexión de audio y cables de altavoz. Puede producirse ruido o deterioro del sonido cuando los cables de conexión de audio están en contacto con el cable eléctrico, o cuando el cable eléctrico o cables de altavoz están cerca de antena de cuando o cable de antena del sintonizador.

Escucha de música

TA-FB930R

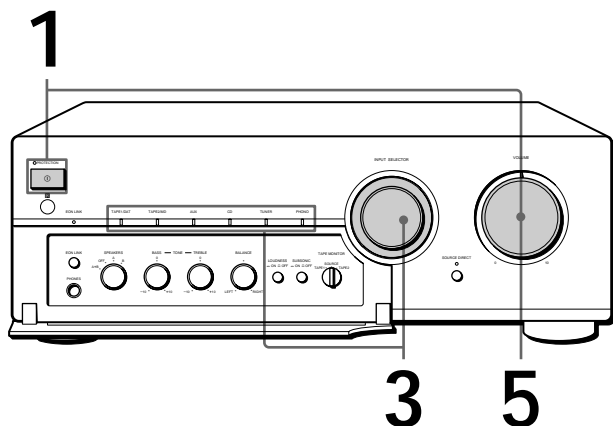

TA-FB730R

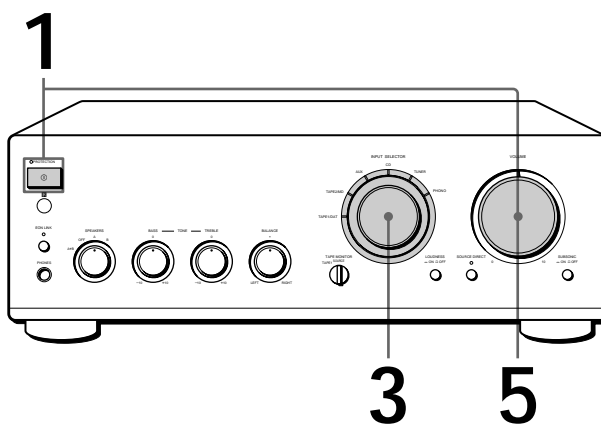

Para escuchar a través de auriculares
Enchufe los auriculares en PHONES y ponga SPEAKERS en OFF.

Para escuchar directamente la señal de entrada
Ponga SOURCE DIRECT para que se encienda el indicador. Debido a que los circuitos de los controles de TONE, control BALANCE, botón LOUDNESS y botón SUBSONIC están en derivación durante la escucha directa, no podrá ajustar los graves, los agudos, ni el equilibrio, reforzar los graves, los agudos o reducir los componentes de ruido subsónico.

Nota
Evite aplicar una salida tan alta a los altavoces que el sonido se distorsione. La distorsión de alta frecuencia podría dañar los altavoces de agudos.

1 Presione ① para conectar la alimentación del amplificador y gire VOLUME completamente hacia la izquierda para evitar dañar los altavoces con una salida excesiva.
El indicador PROTECTION se enciende y después se apaga.

2 Conecte la alimentación de la fuente de programas que desee escuchar.

3 Ponga INPUT SELECTOR en la posición correspondiente a la fuente de programas.
El indicador de la fuente de programas se encenderá.

Para escuchar	ponga INPUT SELECTOR en
un disco analógico	PHONO
un programa de radiodifusión	TUNER
un disco compacto	CD
una fuente conectada a AUX	AUX
una fuente conectada a —TAPE1/DAT	TAPE1/DAT
—TAPE2/MD	TAPE2/MD

4 Ponga en reproducción la fuente de programas.

5 Ajuste el volumen girando VOLUME.

Para	presione o gire
ajustar los graves	BASS
ajustar los agudos	TREBLE
ajustar el equilibrio	BALANCE
reforzar los graves y agudos con un volumen bajo	LOUDNESS
reducir los componentes de ruido subsónico que se escuchan con discos curvados, etc.	SUBSONIC



¿Qué es la recepción de otras redes mejoradas (EON)?

Un servicio muy útil de RDS es el de "otras redes mejoradas" (o "EON"). Este servicio le permitirá que la unidad cambie automáticamente a un tipo de programa de su elección cuando se inicie la radioemisión del mismo en su zona.

Para recibir programas de otras redes mejoradas (EON)

Cuando haya conectado el amplificador a un sintonizador con el sistema EON CONTROL, el amplificador cambiará de la función actualmente seleccionada a un programa EON cuando ésta empieza a transmitir en su zona, y cuando finalice el programa el amplificador vuelve a la última fuente de programas seleccionada.

TA-FB930R

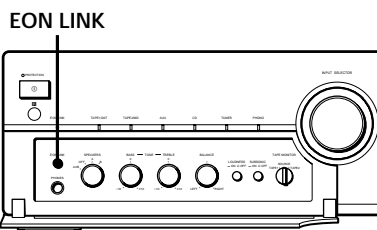

TA-FB730R

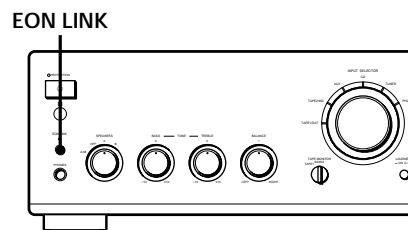

- 1 Asegúrese de que el amplificador y el sintonizador están conectados por los terminales EON CONTROL (consulte la página 5).
- 2 Presione EON LINK de forma que se encienda el indicador. Cuando empieza a transmitirse un programa EON en la frecuencia de radio seleccionada en el sintonizador, podrá recibir ésta.

Para cancelar la recepción de EON

Presione EON LINK de forma que se apague el indicador.

Notas

- Si se selecciona otra fuente de programas durante la recepción de un programa EON, se para la recepción EON. Sin embargo, durante todo el tiempo que el indicador EON LINK esté encendido, podrá recibir automáticamente el programa transmitido EON.
- Durante la grabación, usted podrá escuchar la recepción de EON. Esto no afectará la grabación.
- Si se activa la función del monitor de cinta (consulte la página 9) mientras el indicador EON LINK está encendido, se apaga el indicador y no podrá recibir el programa EON. En este caso, desactive la función del monitor de cinta para que se encienda otra vez el indicador.

Grabación

TA-FB930R

TA-FB730R

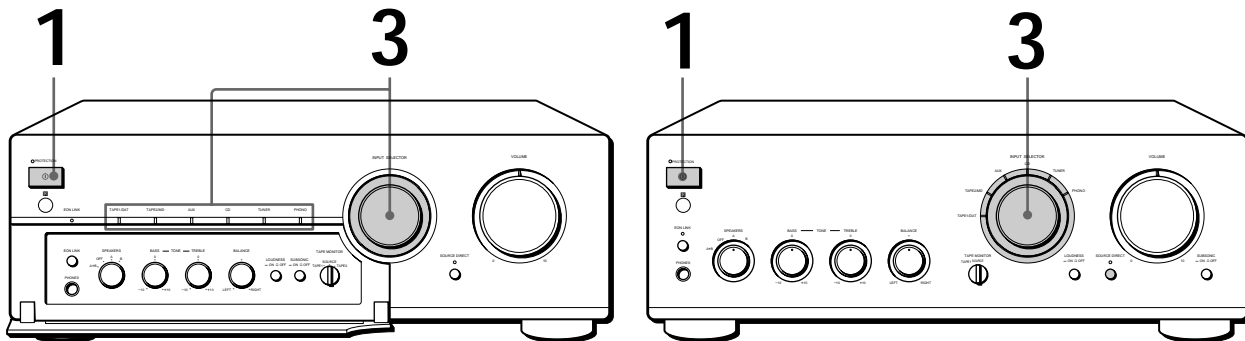

Usted podrá grabar simultáneamente la misma fuente en dos componentes de grabación.

Usted podrá escuchar el sonido grabado (Función del monitor de cinta). Podrá escuchar el sonido que se está grabando si el deck de cassettes en el que está grabando posee cabezas de grabación y reproducción separadas. Para escuchar el sonido nueva TAPE MONITOR a TAPE1 o TAPE2. Recuerde que en TA-FB730R podrá escuchar sólo el sonido que se está grabando de las tomas TAPE1/DAT.

Nota

Antes de empezar a grabar, presione el botón EON LINK para apagar el indicador EON LINK (vea la página 8).

1 Presione ① para conectar la alimentación del amplificador.

2 Conecte la alimentación de la fuente de programas que desee grabar.

3 Seleccione la fuente de programas que desea grabar girando INPUT SELECTOR.

El indicador para la fuente de programas se enciende.

Para grabar ponga INPUT SELECTOR en

un disco analógico PHONO

un programa de radiodifusión TUNER

un disco compacto CD

una fuente conectada a AUX AUX

una fuente conectada a
—TAPE1/DAT TAPE1/DAT
—TAPE2/MD TAPE2/MD

4 Prepare la unidad para grabación, y después inicie la grabación.

5 Ponga en reproducción la fuente de programas.

Solución de problemas

Si experimenta cualquiera de las dificultades siguientes cuando utilice el amplificador, use esta guía para tratar de resolver el problema. Si el problema persiste, consulte a su proveedor Sony.

No hay salida de sonido.

- ➔ Conecte firmemente los cables conectores de audio.
- ➔ Conecte correctamente el amplificador y los demás componentes de audio
- ➔ Ponga INPUT SELECTOR en la fuente de programas apropiada.
- ➔ Compruebe que los cables de altavoz están correctamente conectados en los terminales SPEAKERS A (en la hilera inferior) y a los terminales SPEAKERS B (en la hilera superior).
- ➔ Compruebe que se ha hecho la selección correcta en el control SPEAKERS (A, B, A+B u OFF).

No hay sonido a través de un canal o la salida de los altavoces está desequilibrada.

- ➔ Gire BALANCE para ajustar el equilibrio.
- ➔ Compruebe el altavoz y la conexión de entrada del canal inactivo.

Los graves o los agudos son débiles

- ➔ Ajuste los controles TONE.
- ➔ Cambie la posición de los altavoces o las condiciones de la sala para eliminar las obstrucciones en la trayectoria del sonido.

El sonido se oye distorsionado

- ➔ La señal de entrada está inadecuadamente seleccionada.
- ➔ La capacidad de entrada de los altavoces es insuficiente. Reduzca el volumen.

Faltan graves o existe ambigüedad en la posición de los instrumentos.

- ➔ La polaridad de los cables y los terminales de los altavoces está invertida. Conecte los cables con la polaridad correcta.

Se oye zumbido o ruido.

- ➔ Conecte el giradiscos a tierra (consulte la página 5).
- ➔ Conecte firmemente los cables conectores de audio.
- ➔ El amplificador está captando interferencias de un televisor. Aleje el amplificador del televisor o desconecte la alimentación del televisor.

No es posible realizar operaciones de control remoto con el telemando.

- ➔ Elimine los obstáculos entre el sensor de control remoto del amplificador y el telemando.
- ➔ Apunte el telemando hacia el sensor de control remoto del panel frontal del amplificador.
- ➔ El telemando está demasiado alejado del amplificador. Acérquelo al amplificador.
- ➔ Reemplace las pilas del telemando.

Se enciende el indicador PROTECTION y/o el sonido se pierde repentinamente.

- ➔ Verifique si los cables de altavoces se han cortocircuitado. Desconecte la alimentación del amplificador e inspeccione los componentes y altavoces conectados.

Especificaciones

Sección del amplificador

Salida de potencia DIN

TA-FB930R: 120 W + 120 W (4 ohmios a 1 kHz)
80 W + 80 W (8 ohmios a 1 kHz)
TA-FB730R: 100 W + 100 W (4 ohmios a 1 kHz)
60 W + 60 W (8 ohmios a 1 kHz)

Distorsión armónica total

Menos de 0,008 % con salida 10 W

Respuesta de frecuencia

PHONO (20 Hz - 20 kHz): Curva de ecualización RIAA $\pm 0,5$ dB
TUNER, CD, AUX, TAPE1/DAT, TAPE2/MD:
7 Hz - 100 kHz ± 3 dB

Relación señal-ruido (red A)

PHONO
TA-FB930R: 94 dB
TA-FB730R: 90 dB
TUNER, CD, AUX, TAPE1/DAT, TAPE2/MD:
105 dB

Voltaje/impedancia de salida

REC OUT 1, 2: 150 mV, 1 kilohm
PHONES: 10 mW (a 8 ohmios)

Impedancia de los altavoces

4 - 16 ohmios, 8 - 16 ohmios (SPEAKERS A+B)

Factor de amortiguación

100 (8 ohmios, 1 kHz)

Generales

Sistema

Amplificador de potencia: Amplificador de potencia con SEPP OCL complementario puro con todas las etapas directamente acopladas
Preamplificador: Amplificador ecualizador de bajo ruido

Especificaciones eléctricas

230 V AC, 50/60 Hz

Consumo eléctrico

TA-FB930R: 210 W
TA-FB730R: 180 W

Dimensiones (aprox.) (an/al/prf)

TA-FB930R: 430 × 150 × 410 mm
TA-FB730R: 430 × 150 × 405 mm
Incl. partes y controles salientes

Masa (aprox.)

TA-FB930R: 10,3 kg
TA-FB730R: 8,6 kg

Accesorios suministrados

Consulte la página 3.

Diseño y especificaciones sujetos a cambio sin previo aviso.

Descripción del panel posterior

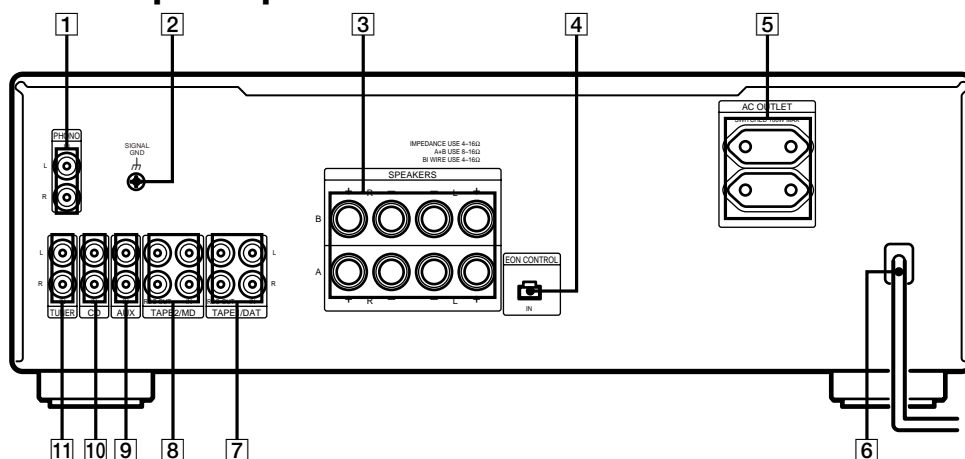

- | | |
|------------------------|-------------|
| 1 PHONO | 7 TAPE1/DAT |
| 2 \hbar (SIGNAL GND) | 8 TAPE2/MD |
| 3 SPEAKERS A/B | 9 AUX |
| 4 EON CONTROL IN | 10 CD |
| 5 AC OUTLET | 11 TUNER |
| 6 Cable eléctrico | |

Descripción de las teclas del telemando

Se puede utilizar el telemando que viene con este aparato para controlar otros componentes de audio de Sony que tengan la marca  (sensor de telemando).

Tecla(s) del telemando	Para controlar el	Función
FUNCION		
CD	Amplificador	Selecciona la señal de entrada de las tomas CD.
TUNER	Amplificador	Selecciona la señal de entrada de las tomas TUNER.
PHONO	Amplificador	Selecciona la señal de entrada de las tomas PHONO.
TAPE1/DAT	Amplificador	Selecciona la señal de entrada de las tomas TAPE1/DAT.
TAPE2/MD	Amplificador	Selecciona la señal de entrada de las tomas TAPE2/MD.
AUX	Amplificador	Selecciona la señal de entrada de las tomas AUX.
TUNER		
PRESET +/-	Sintonizador	Explora y selecciona las emisoras memorizadas.

Tecla(s) del telemando	Para controlar el	Función
CD		
	Reproductor de disco compactos	Inicia la reproducción.
	Reproductor de disco compactos	Realiza una pausa en la reproducción.
	Reproductor de disco compactos	Para la reproducción.
	Reproductor de disco compactos	Localiza canciones (AMS*).
D.SKIP	Reproductor de disco compactos	Salta un disco (para el reproductor de discos compactos equipado con un cambiador de múltiples discos).
MD		
	Deck de minidiscos	Inicia la reproducción.
	Deck de minidiscos	Realiza una pausa en la reproducción.
	Deck de minidiscos	Para la reproducción.
	Deck de minidiscos	Localiza canciones.
TAPE DECK A/B		
	Deck A o B	Inicia la reproducción.
	Deck A o B	Para todas las operaciones de la cinta.
	Deck A o B	Avanza o rebobina rápidamente la cinta.
VOL +/-	Amplificador	Controla el volumen.

*Automatic Music Sensor: sensor automático de canciones

Free Manuals Download Website

<http://myh66.com>

<http://usermanuals.us>

<http://www.somanuals.com>

<http://www.4manuals.cc>

<http://www.manual-lib.com>

<http://www.404manual.com>

<http://www.luxmanual.com>

<http://aubethermostatmanual.com>

Golf course search by state

<http://golfingnear.com>

Email search by domain

<http://emailbydomain.com>

Auto manuals search

<http://auto.somanuals.com>

TV manuals search

<http://tv.somanuals.com>