

Integrated Remote Commander

Operating Instructions _____ **GB**

Bruksanvisning _____ **SE**

RM-AV2500T

Features

The RM-AV2500T Remote Commander provides centralized control of all your AV components from a single remote commander and saves the trouble of operating different AV components with different remote control devices. The following are its main features.

Centralized control of Sony AV components with this one remote commander

This Commander is preset at the factory to operate Sony brand components, so you can use it out of the box as a control centre for your Sony AV components.

Remote control signals for non-Sony components are also preset

This Commander is preset for most major brands components including Sony. You can remote control your components by setting their code numbers (page 8).

Learning function for programming other remote control signals you need

This Commander has a learning function, to learn remote control signals to operate non-preset components or functions (page 15).

In addition, the Commander can learn remote control signals (infrared signals only) of non-Audio Visual components such as air-conditioners, lights, etc. (some specific appliances or functions may not be available) (page 35).

Setting a maximum of 24 macro commands of a maximum of 32 successive steps

A maximum of 24 macro commands which provide a maximum of 32 successive steps by pressing a single button can be set (12 system control macros and 12 component macros). Macro execution speed is changeable. All power on/off macro commands for Sony components are preset at the factory.

Multi component in one screen

When you operate a lot of equipment all together, you need not change the screen. When watching a DVD, the DVD run system key, the Power key for TV and Receiver or the input change key can be displayed on one screen, and it can be operated, without switching the screen.

Alias function

Keys memorized on other screen can be link, it is not necessary to learning again. For example, it is useful to display the Power key for TV or the input change key on the CABLE screen (page 43).

Channel macro function allows you to select a channel with a single key

Up to 4 key steps can be programmed on macro keys. If you set the key operations for entering a channel number on a macro key, you can select the channel by pressing that macro key (page 41).

Easy-to-operate touch key LCD with blue back light

This Commander has a touch key LCD that changes the key display according to the selected component. The Commander is easy to operate as only the keys necessary to operate the selected component are displayed. The display backlight allows operation even in the dark.

Table of Contents

Getting Started

Installing the Batteries	6
When to replace the batteries	6
Location and Function of Controls	7

Basic Operations

Setting the Code for Preset Audio and Visual Components	8
Setting a component code	8
Checking if the code number works	10
Finding a component code with the Search function	11
Operating Your Components with the Remote Commander	13
To control the volume	14
Notes on operating your components	14
Using Non-Preset Remote Control Operations — Learning Function	15
For accurate learning	19
Changing or erasing the function of a taught key or button	19

Advanced Features

Controlling the Volume of Visual Components Connected to an Audio System	21
Executing a Series of Commands — System Control Functions	22
Programming a series of commands to the SYSTEM CONTROL buttons	23
Notes on System Control Operations	27
Programming a series of commands to the Component Select buttons	27
Changing the interval between operation steps	29
Adding an Extra Function to the Component Select Buttons	30
Programming the Power-On command of the selected component (for Sony components only)	30
Adding a command that is required when selecting a component	32
Copying the settings of a Component Select button to another button	34
Programming a Frequently Used Key Operation for SYSTEM CONTROL Buttons	35
Notes on learning the signals of an air-conditioner	37
Transferring Data between Remote Commanders	37
Transferring data	37
Receiving the data	40
Selecting a Channel with a Single Key Press — Channel Macro Function	41
Creating an Alias Component key (ALIAS)	43

Using Other Functions

Locking the Controls — Hold Function	46
Protecting your settings — Preset Lock Function	46
Changing the Auto Power-Off Time of the Commander	47
Adjusting the Backlight of the Display Window	48
Setting the Key-Touch Beep	50
Adjusting the beam interval to avoid key misoperation	51

Additional Information

Precautions	54
Maintenance	54
Specifications	54
Troubleshooting	55

Appendix

Table of Preset Functions	59
TV	59
SAT	60
VCR	61
DVD	61
CBL (Analog Cable box)	62
AMP	63
CD	64
MD	65
TAPE	65
Quick Reference of Operations	66
Index	68

Installing the Batteries

Slide open the battery compartment lid and insert four R6 (size AA) batteries (not supplied). Be sure to line up the + and – on the batteries with the + and – on the battery compartment.

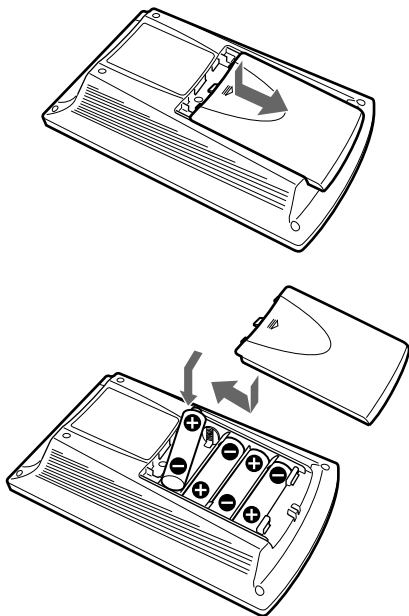

When to replace the batteries

Batteries for remote control operation and backlight (four R6 (size AA) batteries)

Under normal conditions, alkaline batteries will last up to 5 months. If the Commander does not operate properly, batteries might be worn out and \square is displayed on the LCD touch panel. When the display dims or the backlight for the touch keys grows dim, replace the alkaline batteries with new ones.

Note

Do not take more than one day to replace the batteries; otherwise, your setting of the code numbers (page 8) and learned remote control signals (page 15) will be erased.

Notes on batteries

- Do not mix old batteries with new ones or mix different types of batteries together.
- If the electrolyte inside the battery should leak, wipe the contaminated area of the battery compartment with a cloth and replace the old batteries with new ones. To prevent the electrolyte from leaking, remove the batteries when you plan not to use the Commander for a long period of time.

Location and Function of Controls

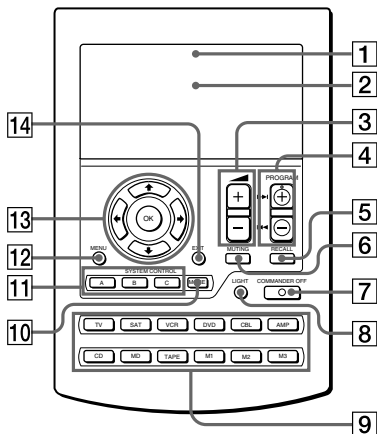

- 1 Component display area**
Displays the name of the component selected.
- 2 LCD touch key display (page 9)**
The keys used for operating each component are displayed.
Note
Do not press the touch keys using sharp objects such as pins or ball-point pens.
- 3 ▲ +/- buttons* (page 14, 22)**
Adjusts the volume.
- 4 PROGRAM +/- buttons**
Selects the programme.
- 5 RECALL button (page 44)**
- 6 MUTING button* (page 14, 22)**
Mutes the audio. Press the button once again to resume at the previous volume.
- 7 COMMANDER OFF button**
Turns the power of the Commander off.

- 8 LIGHT button (page 49)**
Used to light up the LCD display in the dark. Press the button once to turn on the light, and once again to turn it off. You can also set the backlight to go off automatically after a certain period of time.
- 9 Component Select buttons**
Selects the component to control.
- 10 MORE button (page 23)**
Displays the SYSTEM CONTROL buttons and number keys.
- 11 SYSTEM CONTROL buttons (page 22, 23)**
You can programme up to 32 consecutive key operations to each of the three SYSTEM CONTROL buttons. You can automatically carry out the entire programme by pressing one button.

- 12 MENU button**
Calls up the menu display of the buttons or keys that have menu function.
- 13 OK button and Cursor Control buttons (page 15)**
- 14 EXIT button**
Used to exit the setting menu.

* Note on the VOLUME +/- and MUTING buttons

The Commander controls or mutes the TV's volume when you select a visual component. The Commander controls or mutes the amplifier's volume when you select an audio component. You can change this setting also (page 21).

Note on the power on and off of the Remote Commander

To turn on, press any button except the COMMANDER OFF button or touch the screen. To turn off, press COMMANDER OFF, or if you do not use the Commander, it automatically turns off after 10 minutes. This interval can also be changed (page 47).

Setting the Code for Preset Audio and Visual Components

The Commander is preset at the factory to operate Sony brand AV components (see the table below). If you are using the Commander with a factory-set Sony components, skip the following procedures.

You can use the Commander with other preset AV components also. To use with other AV components, you need to follow the procedures to set the correct codes for each component.

Component Select Button	Preset component(s)	Factory setting
TV	TV	Sony TV
SAT	Satellite tuner	Sony satellite tuner
VCR	VCR	Sony VHS VCR (VTR3)
DVD	DVD player	Sony DVD player
CBL	Cable box	
AMP	Amplifier	Sony amplifier
CD	CD player	Sony CD player
MD	MD deck	Sony MD deck
TAPE	Cassette deck*	Sony cassette deck
M1	TV/VCR	Sony TV/Sony VHS VCR
M2	TV/DVD	Sony TV/Sony DVD player
M3	TV/SAT	Sony TV/Sony satellite tuner

* Analog audio compact cassette deck

See "Table of Preset Functions" (page 59) for the functions of keys and buttons as for each component.

Setting a component code

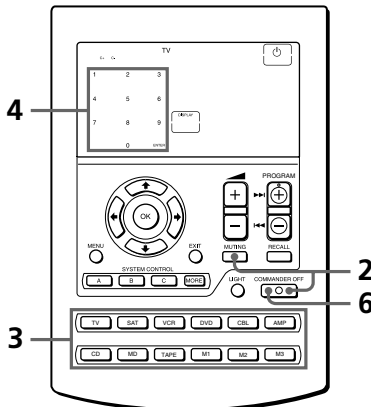

Example: To set up a Philips TV

1 See the tables in the supplied "Component Code Numbers," and find the four-digit code number for the desired component.

If more than one code number is listed, use the number that is listed first.

For example, to set up a Philips TV, you would use the code number 8086. The first digit of the component code number means the component category (TV, VCR, etc.). For further details, see the tables in the supplied "Component Code Numbers."

-
- 2** While pressing COMMANDER OFF, press MUTING.



All the component names in the display flash.

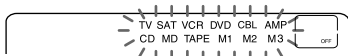

-
- 3** Press the Component Select button for the desired component.



The selected component remains displayed, and the 0-9, ENTER and DISPLAY keys flash.

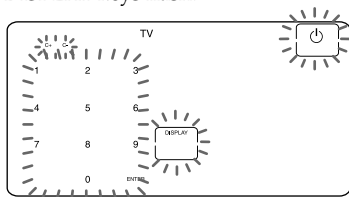

-
- 4** Press the four-digit component code number followed by the ENTER key on the touch-key display.

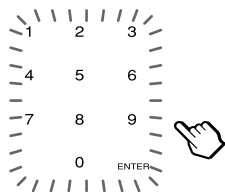

A beep sounds, and the code number and "ENTER" appear twice.

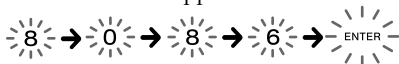

-
- 5** If you want to set a code for another component, repeat Steps 3 and 4.

-
- 6** Press COMMANDER OFF.



Notes

- If you press a component code number that is not on the table in the supplied "Component Code Numbers," the Commander beeps and "NG" flashes after you press the ENTER key. If this happens, check the component code number, and try setting again.
- If you do not input anything into the Commander for over two minutes between each step, the setup procedure will be canceled. To set the code, you must press MUTING again while pressing COMMANDER OFF.
- The first digit of the component code number means the component category (TV, VCR, etc.). The component corresponding to the four-digit component code number is preset in Step 4.

To check which code number is set

Press the DISPLAY key in Step 3 to 5. The code number and "ENTER" appear twice.

Setting the Code for Preset Audio and Visual Components (continued)

Checking if the code number works

- 1 Press the corresponding Component Select button for the component you have set up.



The Commander turns on and the touch-keys appear on the display.

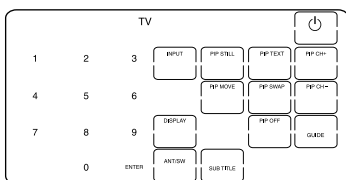

- 2 Power on the component with its power switch.

- 3 Aim the Commander at the component and press the  key in the touch-key display.



When the remote control signal is sent,  is shown on the display.

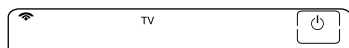

The component should power off.

- 4 If you have succeeded, check that the Commander is operating the other functions of your component, such as channel and volume control.
See page 13 for details.

- 5 Press COMMANDER OFF.

COMMANDER OFF

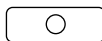

If the Commander does not seem to be working

Try repeating these setup procedures using the other codes listed for your components (page 8).

Notes on keys which have "learned" a remote control signal already

If another signal has already been programmed on that key or button by the learning function (page 15), that "learned" signal will work even after you set the component code number. To use it as a preset component key or button, first erase its learned signal (page 19).

Note on the touch-key display

When you set a component code number, only the keys that have been preset with the signals for the desired component will be displayed. Preset signal of each key varies depending on the brand. By using the learning function, you can programme remote control signals to both the displayed keys and keys that are not displayed (page 15).

Finding a component code with the Search function

You can find a code number available for a component that does not have one in the supplied "Component Code Numbers."

Before starting the Search function

Set each component to the following status to enable the Search function.

TV: Power-on

VCR, DVD, SAT, CBL, AMP: Power-off

CD, MD, TAPE: Power-on with a playback source (disc, cassette tape, etc.)

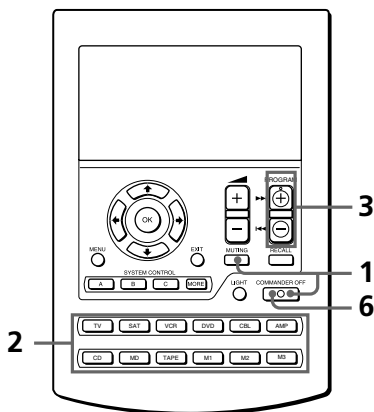

- 1 While pressing COMMANDER OFF, press MUTING.



All the component names on the display flash.

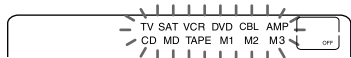

- 2 Press the Component Select button for the desired component.

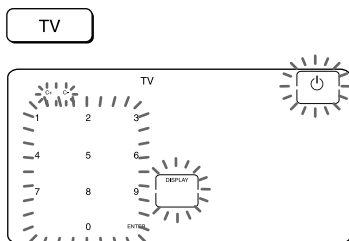

- 3 Press PROGRAM + or PROGRAM - to search component code numbers in the same category (in this case, code numbers which begin with "8"). Press PROGRAM + to go to the next code number. Press PROGRAM - to go back to the previous code number.

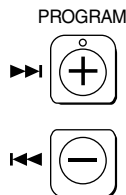

Note

To search component code numbers in another category, return to Step 3, or input a four-digit component code number of another category (for example, a code number which begins with "3", "4", etc.) before Step 4.

Setting the Code for Preset Audio and Visual Components (continued)

- 4** Aim the Commander at the component and press the  key.



When the remote control signal is sent,  is shown on the display.

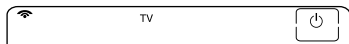

If it successfully works (power-off for TV, power-on for VCR, DVD, SAT, CBL, AMP, and playback for CD, MD, TAPE), go to Step 5.

If it does not, repeat Steps 3 and 4.

- 5** Press the ENTER key.

A beep sounds, and the code number and “ENTER” appear twice.

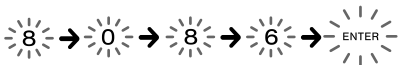

Note

It is recommended to write down the code number.

- 6** Press COMMANDER OFF.

COMMANDER OFF

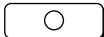

To check which code number is set

Press the DISPLAY key in Step 2 and 5. The code number and “ENTER” appear twice.

Be sure to press the DISPLAY key after you have pressed the ENTER key to set the code number. If you press the DISPLAY key before the code number is set, it returns back to the first number at which you started searching.

Operating Your Components with the Remote Commander

When you operate a non-Sony component, make sure you set the component code first (page 8).

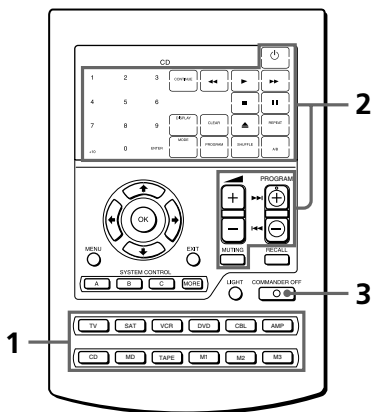

Example: To play a CD player

- 1 Press the desired Component Select button.



The Commander comes on and the keys for operating the selected component are displayed.

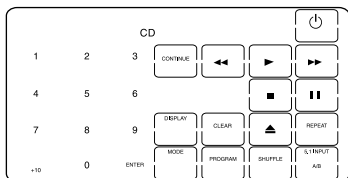

- 2 Press the desired key in the touch-key display.

When the remote control signal is sent,  is shown on the display.



You may also use the  +/- buttons, the MUTING button and the PROGRAM +/- buttons if necessary. See "Table of Preset Functions" (page 59) for the functions of keys and buttons for each component.

- 3 When you are done using the Commander, press COMMANDER OFF to power off the Commander.

COMMANDER OFF

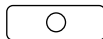



Note

The remote control signals may be different for some components or functions. In this case, programme the remote control signals with the learning function (page 15). Note, however, that components and functions that do not support the remote control of infrared signals will not work with this Commander.

To control the volume

Press the  +/- buttons to control the volume, and the MUTING button to mute. When you select a visual component, the TV's volume will be controlled, and when you select an audio component, the amplifier's volume will be controlled. You can change this setting also (page 21).

Notes

- If you have programmed any signal for the  or MUTING button for any component using the learning function (page 15), that signal will be transmitted instead of controlling the volume of the TV or amplifier once you select that component.
- If you have programmed any signal for the  or MUTING button of TV or AMP using the learning function, that signal will be transmitted only after you select TV or AMP. When you select another components, the preset volume control signals for TV or AMP will be transmitted at that time.
- If you have assigned another component to the TV or AMP button, the volume of the TV or amplifier cannot be controlled even when you select other components.

Notes on operating your components

About the input select of a TV

The component code "8132" is the preset code number for the input select of a Sony TV. You can set this code number for an infrequently used Component Select button.

Follow the procedure on page 8 for the input select setting.

"0" : TV tuner

"1" : VIDEO1

"2" : VIDEO2

"3" : VIDEO3

"4" : VIDEO4

"5" : VIDEO5

"6" : VIDEO6

"7" : HD1

"8" : HD2

"9" : HD3

This setting can be used for programming the SYSTEM CONTROL buttons (page 41).

Using Non-Preset Remote Control Operations

— Learning Function

To operate non-preset components or functions, use the following “learning” procedure to “teach” any of the programmable buttons and keys to operate the functions of another remote control. You can also use the learning function to change the signal of individual keys and buttons after setting the component code number (page 8). It is useful if you make a memo of the learned key functions in the LCD touch key display table (page 68).
It is useful if you make a memo of the learned key functions in the LCD touch key display table (page 68).

Note

Some specific remote control signals may not be learned.

Example: To programme the ► (Play) signal of your component to the VCR ► (Play) key of the Commander

- 1 Place the RM-AV2500T head to head with your component's remote control.

Remote control for your component

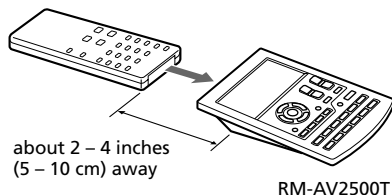

- 2 While pressing COMMANDER OFF, press the Component Select button for the component whose signals are to be learned.

COMMANDER OFF



“LEARN” appears and all the learnable keys flash.

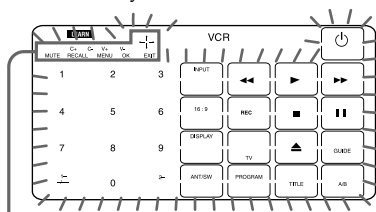
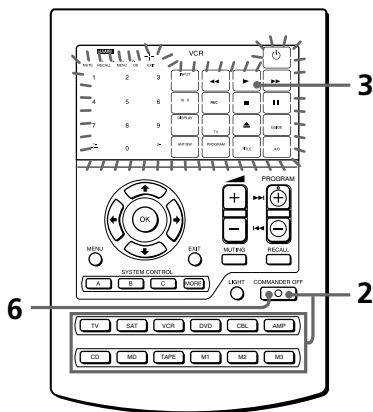

Display for CHANNEL, VOLUME, MUTING, RECALL, MENU, OK, EXIT and cursor buttons

Using Non-Preset Remote Control Operations

— Learning Function (continued)

The “C+ C- V+ V- MUTE RECALL MENU OK EXIT ↑ ↓ ← →” display indicates if PROGRAM +/-, ◀ +/-, MUTING, RECALL, MENU, OK, EXIT and cursor (← → ↑ ↓) buttons are learnable or not.

Note on the flashing display

The keys or buttons that are already preset for the component flash twice while those that are not preset flash once.

- 3 Press the key or button on the Commander you want to “teach.”



“LEARN” flashes and the only pressed key remains on the display.

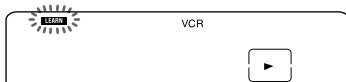

To teach on the PROGRAM +/-, ◀ +/-, MUTING, RECALL, MENU, OK, EXIT and cursor buttons

Press the corresponding button. “LEARN” flashes, and only the pressed button remains indicated on the display (“C+,” “C-,” “V+,” “V-,” “MUTE,” “RECALL,” “MENU,” “OK,” “EXIT,” or “↑ ↓ ← →”).

Example: When pressing the ◀ + button

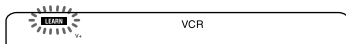

To change the function display of the key

Follow the procedure on page 18.

- 4 Press and hold down the button on the other remote control until you hear a beep.

(If you release the button before you hear a beep, the signal may not be learned correctly.)



“LEARN” stops flashing and stays lit. When the command has been learned successfully, the learned keys stay lit and the other learnable keys flash.

If “NG” flashes on the display

Learning did not succeed. Try Steps 3 and 4 again.

- 5 Repeat Steps 3 and 4 to teach functions to other keys or buttons.

To learn another component's remote control signal

After positioning the two remote commanders as in Step 1 on page 15, press the corresponding Component Select button, and then follow Steps 3 and 4 on the left to perform learning.

- 6 Press COMMANDER OFF.

COMMANDER OFF

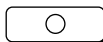

Notes

- If you do not perform learning steps within two minutes, learning mode ends.
- If you do not perform Step 4 within 10 seconds after Step 3, the display turns back to the display in Step 2. (All the learnable keys flash.) In this case, perform Step 3 again while the display is flashing.
- If "NG" appears while learning, the memory is full. To free memory, clear learned functions from keys that you do not use often (page 19). Then continue the learning steps.
- If you touch a key by mistake in step 4, while pressing the LIGHT button, press the mistaken key. Then repeat from Step 3 to continue learning.



If the Commander does not seem to be working

If the learned key or button does not operate properly, teach once again. (For example, if the volume becomes very loud after pressing the  + button only once, noise may have interfered during the learning procedure.)

If you set a component code after learning a signal

If you have programmed any signal for a key or button using the learning function, that signal will remain assigned to that key or button even after you set a component code.

When you teach signals to the or MUTING buttons

- If you have programmed any signal on the  or MUTING button for components other than TV and AMP using the learning function, that signal will be transmitted only when you select that component.
- If you have programmed any signal on the  or MUTING button for TV or AMP using the learning function, that signal will be transmitted only when you select TV or AMP. When you select other components, the preset volume control signals for TV or AMP will be transmitted (for the difference between visual components and audio components, see page 21). To use the learned signal, you need to programme the  or MUTING button for each component using the learning function.

When you teach the signals of an air-conditioner

See the notes on page 37.

Using Non-Preset Remote Control Operations — Learning Function (continued)

To display only the frequently used keys

You can hide keys you do not use. This makes operations even easier to understand, when the components have many keys.

After Step 2 (page 15), while pressing the LIGHT button, press the key you want to hide (flashing). The pressed key changes to slower flashing and will no longer be displayed during remote control operations.

To display it again, perform the same procedure again.

Note

You can not hide a key which has “learned” any signal.

To change the function display of a key

When you programme a signal for a key, you can select the most suitable function display among all the displays the key has, and set it to the key.

- 1 After Step 2 (page 15), while pressing the Component Select button (VCR), press the key you want to teach repeatedly.

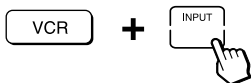

Each time the key is pressed, the display is changed in order.

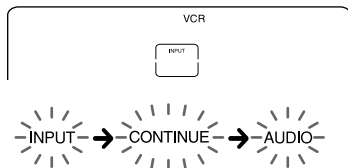

- 2 When the desired display appears, release the Component Select button.

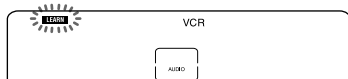

- 3 Then follow Steps 4 to 6 (page 16).

Notes

- You can change the display of a key only when you programme it using the learning function. If you want to change the display of the key that has learned a signal, clear the signal first (page 19). Then teach the key again using the above procedure to change its display.
- If you do not change the display of a key, the default display is used.
- You cannot change the display of the keys that are not framed with  (the number keys 0 to 9, +10 and ENTER).

For accurate learning

- Do not move the remote units during the learning procedure.
- Be sure to keep holding down the button of the other remote control until you hear the confirmation beep.
- Use fresh batteries in both remote control units.
- Avoid learning in places under direct sunlight or a strong fluorescent light.
- The remote control detector area may differ depending on each remote unit. If learning does not work, try changing the positions of the two remote control units.
- When you teach signals of an interactive signal exchange system remote control unit (supplied with some of Sony's receivers and amplifiers) to the Commander, the response signal of the main unit may interfere with the learning of the Commander. In such a case, move to a place where the signals will not reach the main unit (e.g. other rooms, etc.).

IMPORTANT

Be sure to place the Commander out of the reach of small children or pets. Also set the Hold function to lock the all buttons on the Commander (page 46) when it is not used. Components such as air conditioners, heaters, electric appliances, and electric shutters or curtains receiving an infrared signal can be dangerous if misused.

Changing or erasing the function of a taught key or button

To change the learned function, clear it first and perform learning again.

To clear the learned function of a single key or button

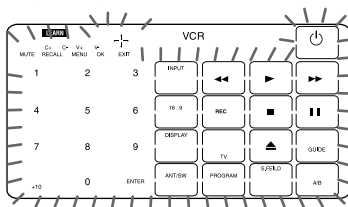

- 1 After Step 2 (page 15), while pressing the LIGHT button, press the key or button you want to erase.

LIGHT



+



The cleared key flashes together with other learnable keys.

- 2 Press COMMANDER OFF.

COMMANDER OFF

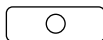

To clear all the learned keys at once

While pressing the LIGHT button, press the Component Select button.

Using Non-Preset Remote Control Operations — Learning Function (continued)

To clear all signals learned for a specific component

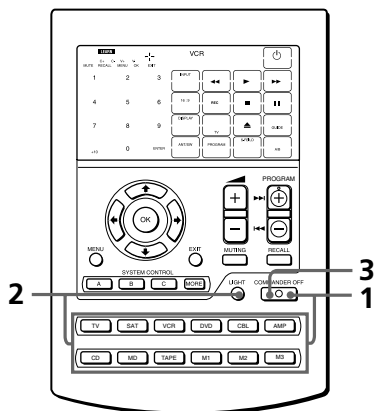

3 Press COMMANDER OFF.

COMMANDER OFF

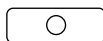

1 While pressing COMMANDER OFF, press the corresponding Component Select button.

COMMANDER OFF



2 While pressing the LIGHT button, press that Component Select button again.

LIGHT



The learned contents are cleared. The keys for the component return to their original states before learning.

Controlling the Volume of Visual Components Connected to an Audio System

The Commander is factory preset based on the assumption that you hear the sound of your visual components from your TV speakers, and that you hear sound of your audio components from the loudspeakers connected to your amplifier.

This feature enables you to control the volume of your TV or amplifier without having to select TV or AMP each time you want to control the volume. For example, to control the volume while using a VCR, you do not need to press the TV button to control the TV volume.

The following table shows the factory setting of which volume would be controlled for each component.

Component Select button	Controls the volume of
TV	TV
SAT	TV
VCR	TV
DVD	TV
CBL	TV
M1	TV
M2	TV
M3	TV
AMP	amplifier
CD	amplifier
MD	amplifier
TAPE	amplifier

However, if your visual components are connected to an audio system, you probably hear TV or VCR sound from the loudspeakers via your amplifier, not from your TV speakers. In this case, you need to change the factory preset so that you can control the volume of your visual components without first having to switch to the amplifier.

To change the Factory Preset of the Volume Control

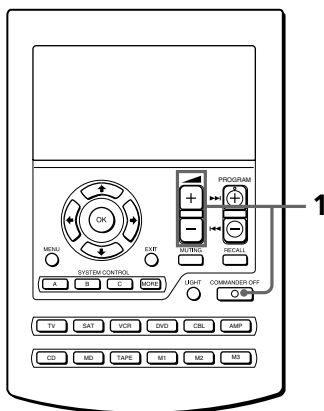

Controlling the Volume of Visual Components Connected to an Audio System (continued)

- 1 While pressing COMMANDER OFF, press + and -.

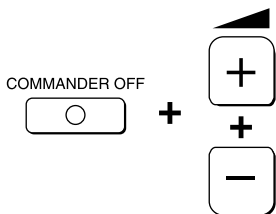

The volume control setting of visual components (TV, VCR, CBL, SAT, and DVD) changes to the displayed component.

When set to amplifier volume $\left\{ \begin{array}{l} V_+ \\ V_- \\ \text{MUTE} \end{array} \right.$ AMP

When set to TV volume $\left\{ \begin{array}{l} V_+ \\ V_- \\ \text{MUTE} \end{array} \right.$ TV



Notes

- If you have already programmed the or MUTING button of each component any signals by “learning,” the procedure above will not change the function of the and MUTING buttons.
- If you have programmed volume control signals on or MUTING buttons of TV or AMP, you can only use that signal when you select TV or AMP. For other component, the preset volume control signals for TV or AMP (depending on the above setting procedure) will be transmitted. To use the new signals, you need to programme each button for each component by the learning procedure (page 15).

Executing a Series of Commands

— System Control Functions

With the System Control function, you can programme a series of operating commands, and execute them by pressing just one button.

For example, when you watch a video, a series of operations like the ones below are necessary.

Example:

- 1 Power on the TV.
- 2 Power on the video (VCR).
- 3 Power on the amplifier.
- 4 Set the input selector of the amplifier to VIDEO 1.
- 5 Set the input mode of the TV to VIDEO 1.
- 6 Start video playback.

You can programme up to 32 consecutive operation steps to each of the SYSTEM CONTROL buttons (A – C).

If you have set the System Control function for a Component Select button (page 27), the execution of the programmed commands begins when you press the Component Select button for more than 2 seconds.

While executing the programmed commands, at the same time that each remote control signal is transmitted, the corresponding key is displayed.

Preset programs for the SYSTEM CONTROL A and C buttons

The SYSTEM CONTROL A and C buttons are preset at the factory to execute each programme as follows.

SYSTEM CONTROL A button:

Turn off all the Sony components that could receive the signal from the Commander at the same time.

SYSTEM CONTROL C button:

Turn on all the Sony components that could receive the signal from the Commander at the same time.

Programming a series of commands to the SYSTEM CONTROL buttons

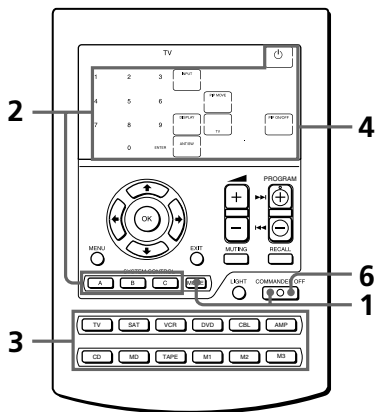

Example: To programme the procedure above to the SYSTEM CONTROL B button

- 1 While pressing COMMANDER OFF, press the MORE button.

COMMANDER OFF



The SYSTEM CONTROL keys (A – C) and number keys (1 – 9) flash while the preset buttons stay lit.

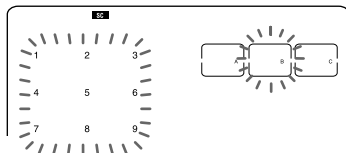

- 2 Select the system number by pressing the SYSTEM CONTROL button (in this case, SYSTEM CONTROL B) or the number key.

SYSTEM CONTROL



All the component names flash.



Executing a Series of Commands — System Control Functions (continued)

To programme a new series of operations for buttons which have already been set

SYSTEM CONTROL A or C button:

Erase the factory preset programme (page 26).

Other buttons:

Erase the programme (page 25).

- 3** Press the Component Select button (in the case, TV) for the component to operate.



The keys for the selected component flash.

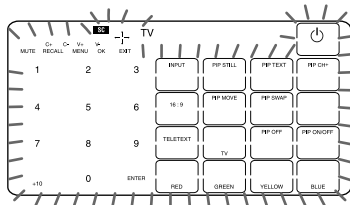

If the component has the power-on and power-off signals

Both the OFF and ON keys are displayed and you can select either of them to program.

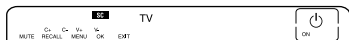

It is useful to set the exact command for power-on or power-off and operate the component regardless of its status (on/off).

- 4** Press key(s) or button(s) for the desired operation.



If you want to power on the TV, press the  key.

- 5** Repeat Steps 3 and 4 and programme the buttons and keys for the series of operations.

In this example, press the following buttons and keys.

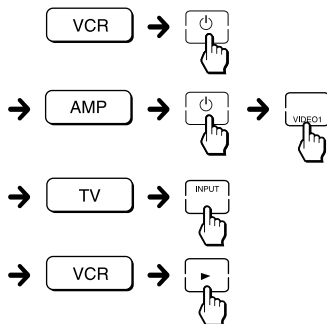

- 6** When you have programmed all the keys, press COMMANDER OFF.

COMMANDER OFF



Notes

- If you interrupt the procedure at any point for over two minutes, the setting mode ends and the series of commands will be programmed to that point. In this case, clear the programme (page 25) and start again from Step 1 to set the entire programme from the beginning. You cannot continue from where you let off.
- If a SYSTEM CONTROL button has already “learned” a remote control signal (page 35), “NG” flashes and you cannot programme on this button. Clear the learned contents first (page 36).
- If you change the component code number (page 8) or programme a new signal by learning (page 15) on a key or button that has been programmed in the series of commands of the System Control function, the new signal will be transmitted when you press the corresponding SYSTEM CONTROL button.
- During Setting mode, you cannot clear any operation step you have programmed. If you have programmed an incorrect operation by mistake, start again from Step 1.
- If you try to programme more than 32 steps, the System Control setting finishes, and the 32 steps you have programmed are registered. If you want to programme again, clear the programme (page 25) and start again from Step 1.

Tips for programming the System Control functions

The following information helps you to programme a consecutive operation steps.

About the interval between operation steps

You can change the interval between operation steps (page 29).

About the order of operation steps

- Some of the components may not accept consecutive remote control signals. For example, a TV generally does not react to next signal right after the Power-on signal. So, a series of commands such as TV Power-on and input select may not work properly. In this case, insert other signals like the example below;

TV Power-on → VCR Power-on
→ VCR play back → TV input select

- After the series of input commands is executed, the Commander displays the touch-keys of the component of the final step. By programming an often-used component's command as the final step, you can save the step of pressing a Component Select button when you start operating that component. (In the example on page 24, the touch-keys of VCR are displayed.)

To clear programmed commands

- 1 While pressing COMMANDER OFF, press the MORE button.

COMMANDER OFF

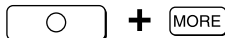

The SYSTEM CONTROL keys (A – C) and number keys (1 – 9) flash while the preset buttons stay lit.

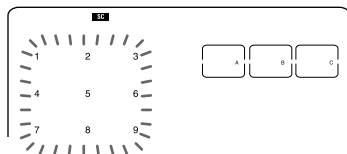

Executing a Series of Commands — System Control Functions (continued)

- 2 While pressing the LIGHT button, press the SYSTEM CONTROL button (A, B or C) or the number key (1 – 9) of which programmed commands you want to erase.

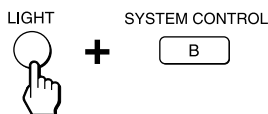

The programme for the selected button is erased.

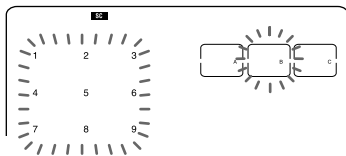

When you want to set a new programme to this SYSTEM CONTROL button, follow Steps 2 to 6 on pages 23 and 24.

To erase the SYSTEM CONTROL A or C button

At the factory, the SYSTEM CONTROL A button is preset with a series of power-off commands for Sony components and the SYSTEM CONTROL C button with a series of power-on commands for Sony components. To erase the programmed commands for each button, follow the steps below.

- 1 While pressing COMMANDER OFF, press the MORE button.
- 2 While pressing the LIGHT button, press the SYSTEM CONTROL button (A or C).
The programme for the selected button is erased.

To set the SYSTEM CONTROL A or C button back to the factory setting

To reset them to the factory settings, follow the steps below.

- 1 While pressing COMMANDER OFF, press the MORE button.
- 2 While pressing the LIGHT button, press the SYSTEM CONTROL button (A or C).

Note

The interval setting (page 29) is not reset to the factory setting, even if you perform these steps.

Notes on System Control Operations

- If the remote control detectors of the components are too far apart, or if something is blocking them, some of the components may not operate consecutively even after you press the SYSTEM CONTROL button.
- If some of the components did not operate correctly because of the above or for any other reason, always set all the components back to the states they were in before you pressed the SYSTEM CONTROL button. Failure to do this can result in incorrect operation when you press the SYSTEM CONTROL button again.
- Some components may not always be powered on by the System Control function. This is because the power of the component gets on and off alternatively when receiving the power on/off signal. In this case, check the operating component's power on/off state before using the system control function.
- If the system control function does not work correctly, see also "Tips for programming the System Control functions" on page 25.

Programming a series of commands to the Component Select buttons

As with the SYSTEM CONTROL buttons, you can also programme a series of operating commands for the Component Select buttons (up to 32 steps).

To execute the commands programmed on a Component Select button by the System Control function, press the button for more than 2 seconds.

Notes

- The programmed commands are executed when you press a Component Select button for more than 2 seconds. When you press the button for less than 2 seconds, it works as the normal Component Select button, and the corresponding touch-keys are displayed.
- See also "Tips for programming the System Control functions" on page 25 and "Notes on System Control Operations" on page 27.

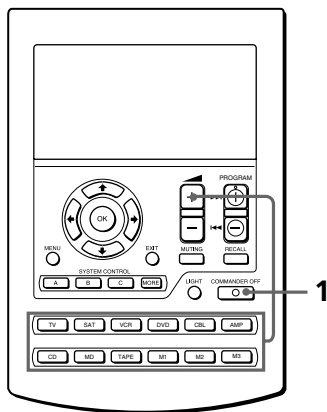

Executing a Series of Commands — System Control Functions (continued)

Example: To programme the procedure on page 22 for the VCR button

- 1 While pressing COMMANDER OFF, press  + and VCR.



The selected component name stays lit, while other component names flash.

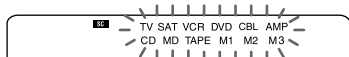

If a series of commands is already programmed for that button

The programmed operations are displayed in order. To programme a new series of operations, clear the programme first (page 25).

- 2 Follow Steps 3 to 6 on page 24.

Notes

- You can programme the System Control functions for a Component Select button on which the Power-On function (page 30) has been programmed. In this case, the Power-On function is overwritten and cannot be used. If you clear the System Control functions for the button, the Power-On function is resumed, and you can use it again.
- You cannot programme the System Control functions for a Component Select button for which a signal has been programmed by “learning” (page 32). (“NG” flashes on the display.)
- You can programme a signal for a Component Select button by “learning” (page 32) for which the System Control functions have been programmed. In this case, the System Control function is overwritten and cannot be used. If you clear the “learned” signal on the button, the System Control function is resumed and you can use it again.
- You can programme the Power-On function (page 30) for a Component Select button for which a System Control function has been programmed, but the Power-On function cannot be used. If you clear the System Control function from the button, you can use the Power-On function.
- If you interrupt the procedure at any point for over two minutes, the setting mode ends and the series of commands will be programmed to that point. In this case, clear the programme and start again from Step 1 to set the entire programme from the beginning. You can not continue from where you left off.
- If you change the component code number (page 8) or programme a new signal by learning (page 15) for a key or button that has been programmed with the series of commands of a System Control function, the new signal will be transmitted when you press the corresponding Component Select button.

To clear a System Control function programmed for a Components Select button

- 1 While pressing COMMANDER OFF, press  + and VCR.



- 2 While pressing the LIGHT button, press VCR.

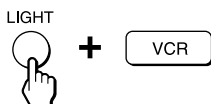

The programme for the selected button is erased.

When you want to set a new programme to this Component Select button, follow Steps 1 to 2 on page 28.

Changing the interval between operation steps

You can control the interval from 100 – 900 ms in units of 100 ms steps.

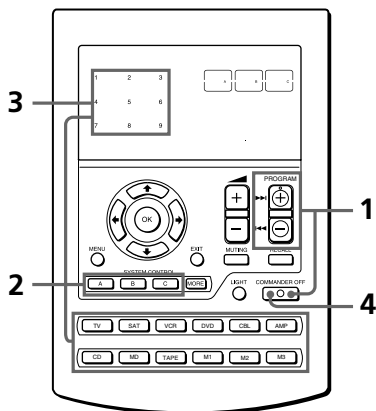

- 1 While pressing COMMANDER OFF, press PROGRAM + and PROGRAM –.

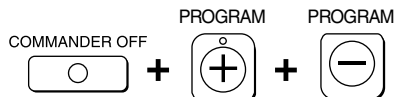

Learnable SYSTEM CONTROL keys and number keys flash in the display panel.

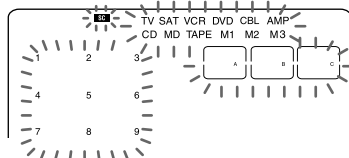

Executing a Series of Commands — System Control Functions (continued)

- 2** Press one of the SYSTEM CONTROL buttons (A, B, or C), number keys or the Component Select button whose interval you want to change.

SYSTEM CONTROL



The number of the current setting stays lit and other numbers flash.

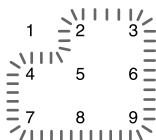

- 3** Press one of the number keys (1 – 9) to select the interval.

1: approx. 100 ms (factory setting)

2: approx. 200 ms

...

9: approx. 900 ms

(ms: 1/1000 second)



The selected number stays lit and other numbers flash.

- 4** Press COMMANDER OFF.

COMMANDER OFF



Adding an Extra Function to the Component Select Buttons

Programming the Power-On command of the selected component (for Sony components only)

When using Sony components, you can programme the Power-on signal for each component on a Component Select button. You can select the desired component and turn it on by just pressing that Component Select button.

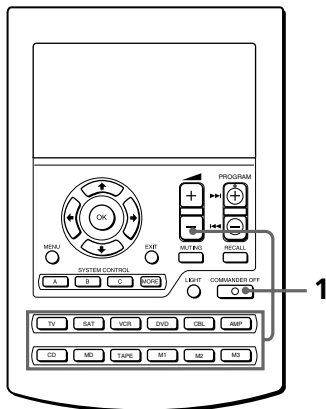

Example: To programme the TV button

- 1 While pressing COMMANDER OFF, press  and the desired Component Select button.



When the Power-on command is programmed, you will hear a beep and “ ON” appears on the display. (The display goes off when you release the buttons.)



To clear the Power-on command

Repeat the procedure above.
The following display appears.



Notes

- If the component code of a non-Sony product has been set for a Component Select button, you cannot programme the Power-On function for it.
- Even if you have programmed a signal by “learning” (See “Adding a command that is required when selecting a component” on page 32.) or a System Control function (page 27) for a Component Select button, you can programme the Power-On function for that button, but it cannot be used. If you clear a “learned” signal or the System Control function from the button, you can use the Power-On function.
- You can programme a signal by “learning” (page 32) or a System Control function (page 27) for a Component Select button for which the Power-On function has been programmed. In this case, the Power-On function is overwritten and cannot be used. If you clear the “learned” signal or the System Control function from the button, the Power-On function is resumed, and you can use it again. If you have programmed both a signal by “learning” and a System Control function for the button, the “learned” signal will have overwritten the System Control function.

Adding an Extra Function to the Component Select Buttons (continued)

Adding a command that is required when selecting a component

In addition to the original function of selecting the operating keys and buttons of the desired component, the Component Select button can have another remote control signal by "learning."

For example, if you always have to change input select of the amplifier to CD when listening to the CD player, programme the signal of "changing the amplifier's input select" to the CD button of this Commander. Then whenever you press the CD button, it automatically works as the original CD Component Select button and changes also the amplifier input select to CD. (In this case, the amplifier should be turned on first.)

Note

Some specific remote control signals may not be learned.

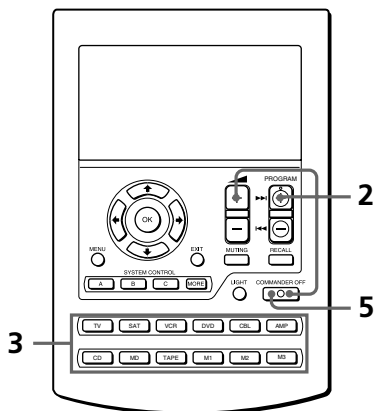

Example: To programme the input select signal of your amplifier to the CD button

- 1 Place the RM-AV2500T head to head with your component's remote control.

Remote control of your component

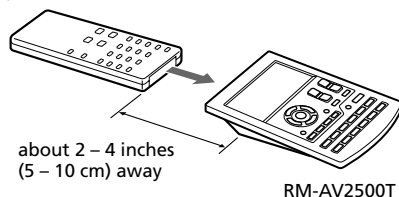

- 2 While pressing COMMANDER OFF, press PROGRAM + and

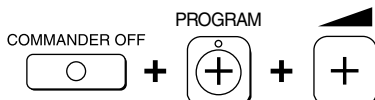

Learnable SYSTEM CONTROL keys and number keys flash in the display panel.

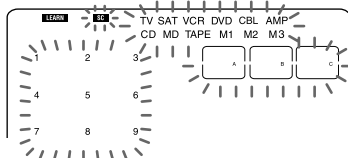

Note

The name of a Component Select button for which a signal has already been learned stays lit. If you want to programme a new signal for that button by learning, clear the learned signal first (page 33).

-
- 3** Press the desired Component Select button.



The selected component name stays lit and "LEARN" flashes.

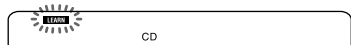

-
- 4** Press and hold down the button on the component's remote control (amplifier in this example) until you hear a beep. (If you release the button before you hear a beep, the signal may not be learned correctly.)



"LEARN" stops flashing and stays lit.

If "NG" flashes on the display

Learning did not succeed. Try Steps 3 and 4 again.

-
- 5** Press COMMANDER OFF.

COMMANDER OFF



To clear the learned function of the Component Select button

- 1 While pressing COMMANDER OFF, press PROGRAM + and ◀ +.
- 2 While pressing the LIGHT button, press the Component Select button which you want to clear.

Notes

- You can programme a signal by "learning" for a Component Select button for which a System Control function (page 27) or the Power-On function (page 30) has been programmed. In this case, the System Control function or the Power-On function is overwritten and cannot be used. If you clear the "learned" signal from the button, the System Control function or the Power-On function is resumed, and you can use it again.
- You cannot programme a System Control function (page 27) for a Component Select button for which a signal has been programmed by "learning."
- You can programme the Power-On function for a Component Select button for which a signal has been programmed by "learning," but then the Power-On function cannot be used. If you clear a "learned" signal from the button, you can use the Power-On function.

Copying the settings of a Component Select button to another button

You can copy the entire settings of a Component Select button to another Component Select button. The settings of the component code (page 8), the channel macro function (page 41), and the learned functions (page 15) are copied to a new button.

Note

You cannot copy the settings to a Component Select button for which any learning function or channel macro function has been programmed. ("NG" flashes.)

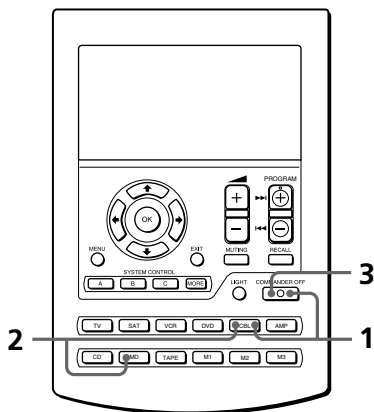

Example: To copy the settings of the CD button to the VCR button

- 1 While pressing COMMANDER OFF, press VCR.

COMMANDER OFF



The keys for that component (VCR) flash.

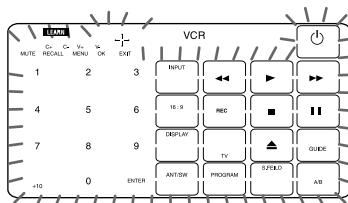

- 2 While pressing VCR, press CD.



The keys for CD flash.

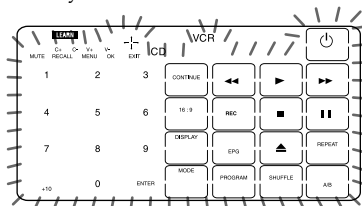

- 3 Press COMMANDER OFF.

COMMANDER OFF

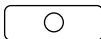

Programming a Frequently Used Key Operation for SYSTEM CONTROL Buttons

In addition to their original System Control functions (page 22), SYSTEM CONTROL 1 – 9, A, B or C buttons can be programmed to “learn” any remote control signal.

As they operate independently from other buttons, SYSTEM CONTROL 1 – 9, A, B or C buttons can work as one-touch buttons without any preceding operation such as pressing a Component Select button to select a component.

This is useful if you prefer having the SYSTEM CONTROL button as a “one-touch” button for a single operation rather than executing a series of commands.

Note

Some specific remote control signals may not be learned. Refer to the operating instructions supplied to the specific remote control as well.

Example: To store the On/Off signal of an air-conditioner to the SYSTEM CONTROL B button

- 1 Place the Commander head to head with the remote control of the air-conditioner.

Remote control of your air-conditioner

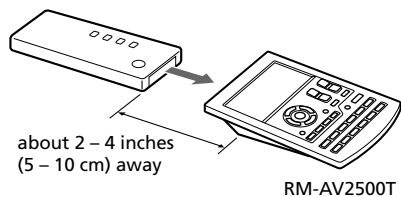

- 2 While pressing COMMANDER OFF, press PROGRAM + and .

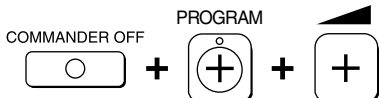

Learnable SYSTEM CONTROL keys and number keys flash in the display panel.

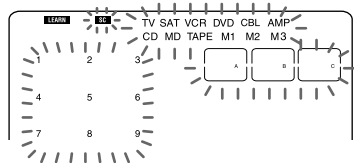

If a signal has been learned on that button, the display stays lit. If you want to programme on that button, clear the signal first (page 36).

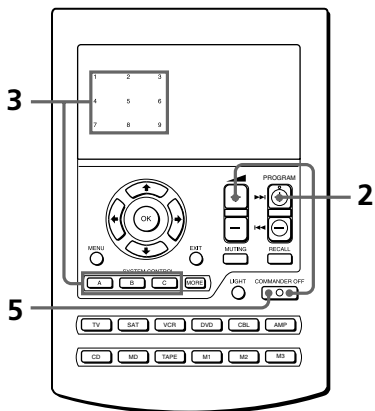

Programming a Frequently Used Key Operation for SYSTEM CONTROL Buttons (continued)

- 3** Press the SYSTEM CONTROL button you want to teach.

SYSTEM CONTROL



“LEARN” flashes and the display for the pressed SYSTEM CONTROL key stays lit.



- 4** Press and hold down the button of the remote control until you hear a beep.

(If you release the button before you hear a beep, the signal may not be learned correctly.)

AIR CONDITIONER



“LEARN” display stops flashing and stays lit.

If “NG” flashes on the display

Learning did not succeed. Try Steps 3 and 4 again.

- 5** Press COMMANDER OFF.

COMMANDER OFF



Note

You can programme a remote control signal for a SYSTEM CONTROL button by “learning” for which the System Control functions have been programmed. In this case, the System Control functions are overwritten and cannot be used. If you clear the “learned” signal from the button, the System Control function, are restored, and you can use them again.

To clear the learned remote control signal

- 1 While pressing COMMANDER OFF, press PROGRAM + and ◀ +.
- 2 While pressing the LIGHT button, press the SYSTEM CONTROL button (1 – 9, A, B, or C).
- 3 Press COMMANDER OFF.

The display for that button flashes.

If you want to programme a new signal for that button, follow Steps 3 to 5.

Notes on learning the signals of an air-conditioner

About seasonal adjustments

If you change the settings of the air-conditioner for the season, you have to programme the remote control signals of the new settings on the Commander.

If the power-on/off operation does not work correctly

The air-conditioner may not be turned on or off properly with the button of this Commander, for which you have programmed its power-on/off signal. If the Commander can operate only "ON" with one button and "OFF" with another, while your air-conditioner's remote control can operate "ON/OFF" with a single button, programme the signal on two buttons of the Commander as follows.

- 1 Clear the learned power-on/off signal. (In the example on page 36, clear the learned signal from the SYSTEM CONTROL B button.)
- 2 Program the signal (transmitted from the power-on/off button of the air-conditioner's remote control) for the SYSTEM CONTROL B button again.
- 3 Program the signal from the same button of the remote control for another button (for example, the SYSTEM CONTROL C button).

The two buttons of the Commander have been programmed with the power-on signal and the power-off signal of the air-conditioner, respectively so that you can operate the air-conditioner with the Commander.

Transferring Data between Remote Commanders

You can transfer data, such as learned signals and component code settings, between this Commander and another Sony RM-AV2500T.

Transferring data

You can transfer the all data of this Commander or the data of a Component Select button on this Commander to another Sony RM-AV2500T.

To transfer the all data of the Commander

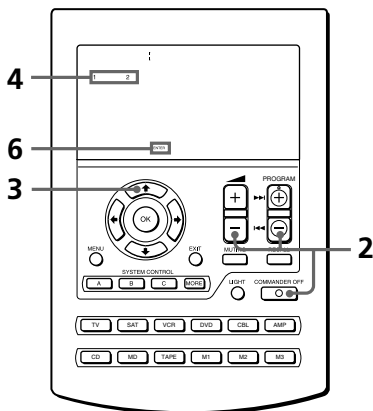

Transferring Data between Remote Commanders (continued)

- 1 Place the RM-AV2500T head to head with another remote commander.

Another remote commander

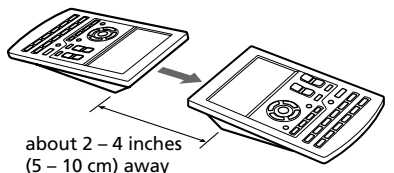

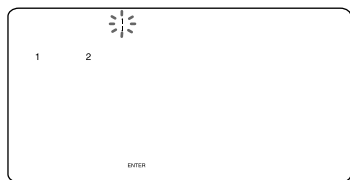
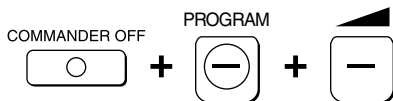

RM-AV2500T

- 2 While pressing COMMANDER OFF, press PROGRAM - and .



- 3 Press the  button.



: Transfer data
: Receive data

- 4 Press the 1 key.



1: All data of the Commander
2: Data of a Component Select button

- 5 Confirm that the receiving remote commander is ready for data. (To set the receiving commander, follow the procedure on page 40.)

- 6 Press the "ENTER" key.



As the data is transferred, the corresponding component name goes off. If the all data has been successfully transferred, the backlight of the display turns off.

Note

If "NG" appears while sending the data, go back to Step 5 and continue the operation or press COMMANDER OFF to stop the operation.

Note

Be sure that the receiving remote commander is ready to receive data.

To transfer the data of a Component Select button

The data of a Component Select button on this Commander (the settings and learned signals programmed on the keys and buttons) can be transferred to a Component Select button on another Sony RM-AV2500T.

1~3 Perform Steps 1 to 3 on page 38.

4 Press the 2 key.



5 Press the Component Select button whose data you want to send.



6 Confirm that the receiving remote commander is ready to accept data.

(To set the receiving commander, follow the procedure on page 40.)

7 Press the “ENTER” key.



When the data has been transferred, “TV” and “↑” go off. If the data have been successfully transferred, the backlight of the display turns off.

Note

If “NG” appears while sending the data, go back to Step 6 and continue the operation or press COMMANDER OFF to stop the operation.

Notes

- The data of the “learned” signal and the System Control function programmed for a Component Select button cannot be transferred. You can use the learning function (page 32) to programme the “learned” signal and the System Control functions programmed for a Component Select button on another remote commander.
- Be sure that the receiving remote commander is ready to receive data.

Transferring Data between Remote Commanders (continued)

Receiving the data

This Commander can receive the data of another Sony RM-AV2500T.

To receive the all data from another remote commander

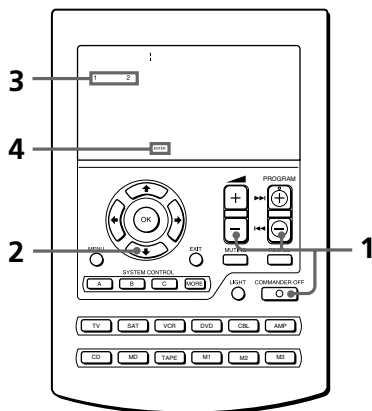

- 1 While pressing COMMANDER OFF, press PROGRAM – and

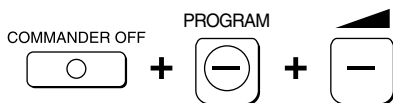

- 2 Press the ↓ button.



↑: Transfer data
↓: Receive data

- 3 Press the 1 key.



1: All data of the Commander
2: Data of a Component Select button

- 4 Press the ENTER key.



As the data is received, the corresponding component name stays lit. If the all data have been successfully received, the backlight of the display turns off.

Notes

- If the Commander is not ready for receiving the data, press CLEAR key, then OK key to clear the learned signal on all or one of the Component Select buttons.
- If "NG" appears during data transfer, go back to Step 3 and continue the operation or press COMMANDER OFF to stop the operation. If you continue the operation, you have to set the sending remote commander again to send data.

To receive the data of a Component Select button from another remote commander

1~2 Perform Steps 1 and 2 on page 40.

3 Press the 2 key.



4 Press the Component Select button to which want to assign the data.



5 Press the ENTER key.



When the data have been received, "TV" and "↓" go off. If the data have been successfully received, the backlight of the display turns off.

Notes

- If the Commander is not ready for receiving the data, press CLEAR key, then OK key to clear the learned signal on all or one of the Component Select buttons.
- If "NG" appears during data transfer, go back to Step 3 and continue the operation or press COMMANDER OFF to stop the operation. If you continue the operation, you have to set the sending remote commander again to send data.

Selecting a Channel with a Single Key Press

— Channel Macro Function

You can programme the Channel Macro function for the keys listed below (macro keys).

If you programme the operation of entering the 1, 2, 3 and ENTER keys for a macro key, you can select the channel 123 by pressing that single key.

Component	Macro key
TV:	PIP STILL, PIP TEXT, PIP CH+, PIP MOVE, PIP SWAP, PIP CH-
CBL:	◀◀, ▶▶, ▶▶▶, REC*, ■,
SAT:	◀◀, ▶▶, ▶▶▶, REC*, ■,

* You can programme this function for REC key alone (not on the REC + ▶ key for a double-key operation).

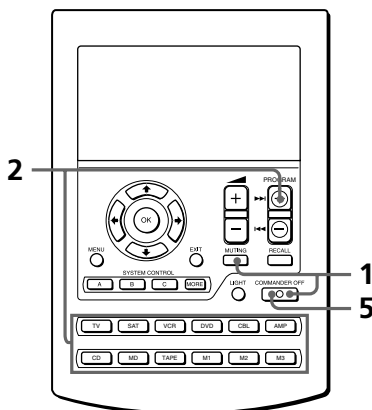

Selecting a Channel with a Single Key Press (continued)

Example: To programme TV channel 123 for the PIP TEXT key

- 1 While pressing COMMANDER OFF, press MUTING.



- 2 While pressing PROGRAM +, press the Component Select button (TV).

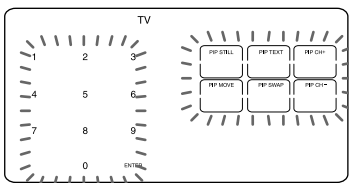

- 3 Press the macro key (in this case, PIP TEXT).



The selected macro key lights. The number keys and "ENTER" flash.

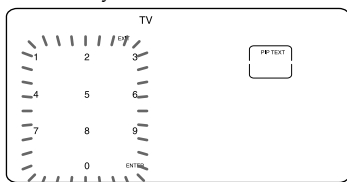

- 4 Press the keys for the operation in order (1 → 2 → 3 → ENTER).

Note

If you enter more than four keys, the last four keys are programmed for the macro key.

- 5 Press the EXIT button to confirm the Channel Macro.

"1," "2," "3," and "ENTER" appear twice.

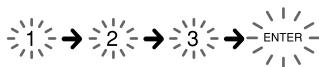

Note

If you enter more than four keys, the last four keys are programmed for the macro key.

- 6 Press COMMANDER OFF.

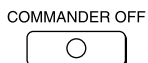

Notes

- You cannot programme the Channel Macro function for a macro key that has "learned" a signal. Try again with another macro key, or clear the "learned" signal (page 19) from the button and programme the Channel Macro function on it.
- If you change the component code for a key that has been programmed with the Channel Macro function, the new signal is transmitted when you press the corresponding macro key.

To clear the Channel Macro function

- 1 While pressing COMMANDER OFF, press MUTING.
- 2 While pressing PROGRAM +, press the Component Select button (TV).
- 3 While pressing the LIGHT button, press the macro key.

Note

The procedure above can clear only the Channel Macro function from the key. It does not clear the learned signals from that key.

Creating an Alias Component key (ALIAS)

The Alias Component key to be created in this section is a Component key that refers to the setting contents of another Component key and work the same as the reference key. If you create an Alias Component key, function keys (Alias function keys) that have the same function as the function keys in the reference component are also created. Using this Alias Component function, you can assign the function keys of various AV components (alias keys) to one Component display. A Component key that has this kind of function is called a Multi Component key.

The M1 button is a preset multi-component button for TV and VCR, the M2 button is for TV and DVD, and the M3 button is for TV and SAT.

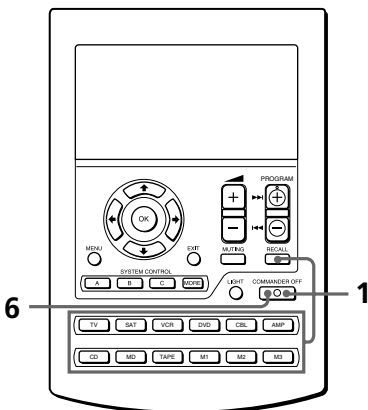

Creating an Alias Component key (ALIAS) (continued)

- 1 While pressing COMMANDER OFF, press RECALL and the component (button) for which you want to create alias key.

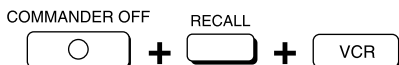

The keys for the selected component flash.

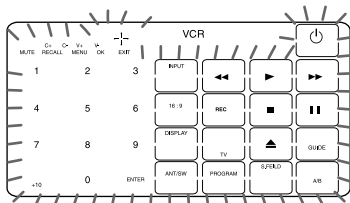

- 2 Press the key you want to set.

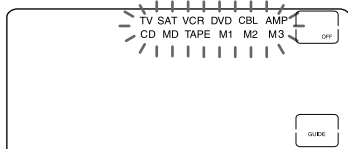

Note on the flashing display

The keys or buttons that are already preset for the component flash twice while those that are not preset flash once.

- 3 Press the component button to be referred to.

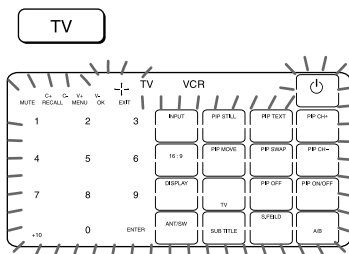

- 4 Press the key you want to be referred to.



Note

You cannot select an already set alias key.

- 5 Repeat Steps 2 and 4 to create other alias keys.

- 6 Press the COMMANDER OFF button.

To change the function display of a key

When you programme a signal for a key, you can select the most suitable function display among all the displays the key has, and set it to the key.

- After Step 1 (page 44), while pressing the Component Select button (VCR), press the key you want to teach repeatedly.

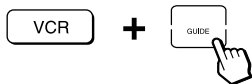

Each time the key is pressed, the display is changed in order.

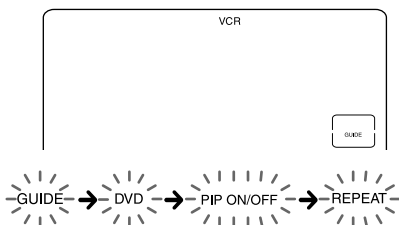

- When the desired display appears, release the Component Select button.

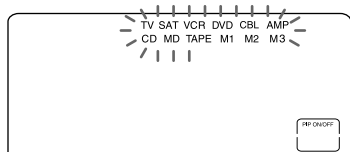

- Then follow Steps 3 to 6 (page 44).

Notes

- If you do not change the display of a key, the default display is used.
- You cannot change the display of the keys that are not framed with  (the number keys 0 to 9, +10 and ENTER).

To clear an alias key and button

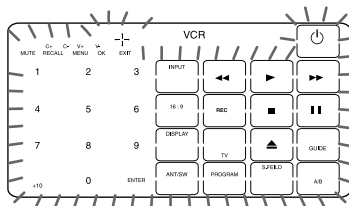

- After Step 1 (page 44), while pressing the LIGHT button, press the key or button you want to erase.

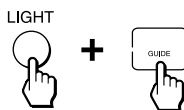

The cleared key flashes together with other settable alias keys.

- Press COMMANDER OFF.

COMMANDER OFF



To clear all the alias keys at once

While pressing the LIGHT button, press the Component Select button.

Note

The M1, M2 and M3 buttons are factory set with alias keys. If you clear all the alias keys, the M1, M2 and M3 button alias keys are also cleared.

To restore the factory setting

- While pressing COMMANDER OFF, press the M1, M2 or M3 button.
- Press the M1, M2 or M3 button twice while pressing the LIGHT button.

Locking the Controls

— Hold Function

To prevent accidental operation, you can lock all the buttons with the Hold function.

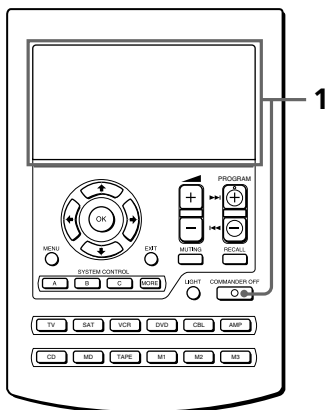

- 1 While pressing COMMANDER OFF, press the display panel. "OFF" is displayed.

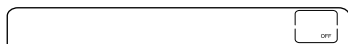

To unlock the control

Repeat the procedure above. "OFF" disappears from the display.

Protecting your settings

— Preset Lock Function

You can lock the Commander so that you can not change, add, or clear any of your component code settings (page 8).

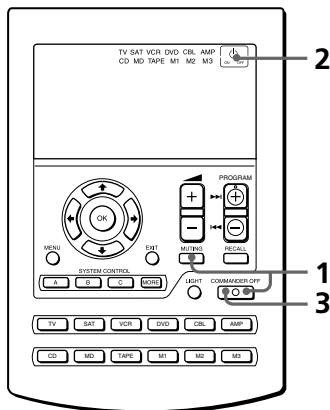

- 1 While pressing COMMANDER OFF, press MUTING.



The component keys flash and "OFF" appears (Alias component keys-M1, M2 and M3 stay lit).

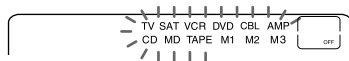

2 Press the OFF key.



All the component names stop flashing and stay lit, and "ON" flashes.

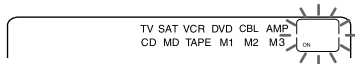

3 Press COMMANDER OFF.

COMMANDER OFF

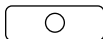

When the preset lock is on

If you try to set a component code number (page 8) or perform learning for the Component Select buttons (page 32), "NG" will flash on the display.

To unlock the preset lock

To unlock the preset lock, follow the same procedure as the above and press the  ON key in Step 2. "OFF" appears on the display.

Changing the Auto Power-Off Time of the Commander

The Commander is preset at the factory to switch the power off automatically after 10 minutes if left unused (Auto Power-Off). To change this time, perform the following procedure.

You can set the Auto Power-Off time up to 90 minutes, in units of 10 minutes, or disable the Auto Power-Off function.

Note

The Auto Power-Off function only turns off the power of the Commander, but not of the component.

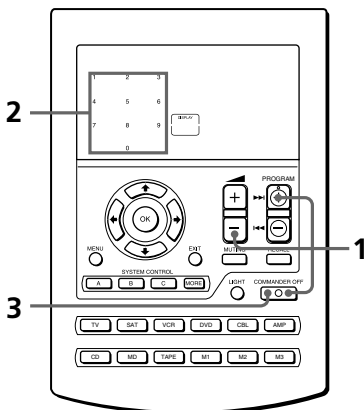

Changing the Auto Power-Off Time of the Commander (continued)

- 1 While pressing COMMANDER OFF, press PROGRAM + and

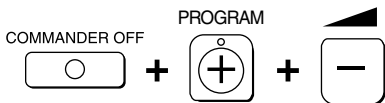

The number which shows the current Power-Off time of the Commander stays lit, and other numbers flash.

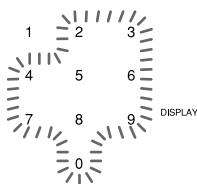

- 2 Press one of the 1 – 9 keys to select the Auto Power-Off time, or press the 0 key to disable the Auto Power-off function.

For example, to set the Auto Power-Off time to 20 minutes, press the 2 key.



"2" stops flashing and stays lit.

- 3 Press COMMANDER OFF.

COMMANDER OFF

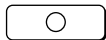

Adjusting the Backlight of the Display Window

The Commander is preset at the factory to bright backlight, and to switch off the backlight automatically if you do not operate for more than 10 seconds. To change this setting, perform the following procedure. You can adjust the backlight Automatic-Off time (from 10 seconds to 90 seconds in the units of 10 seconds) and the brightness (bright or dim).

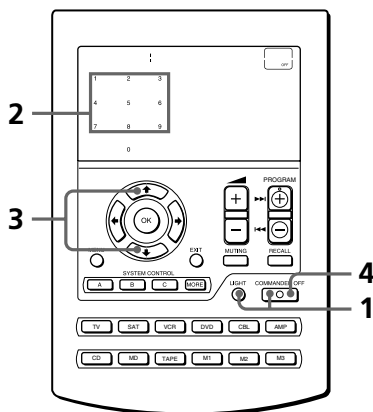

-
- 1** While pressing COMMANDER OFF, press LIGHT.



The number which shows current Automatic-Off time and the arrow indicating the current brightness of the backlight stay lit. Other numbers and the opposite arrow will flash.



-
- 2** Press one of the 1 – 9 keys to select the Off time.

For example, to set the Automatic-Off time to 20 seconds, press the 2 key.



“2 “ stops flashing and stays lit.

-
- 3** Press the ↑ or ↓ button, to select the brightness.

To brighten, press ↑, to dim, press ↓.



The chosen arrow stays lit.

-
- 4** Press the  key.



- 1: The backlight will only light when you press the LIGHT button
- 2: The backlight will light when you press any buttons except the , +/-, MUTING, PROGRAM +/-, RECALL and COMMANDER OFF buttons.

-
- 5** Press COMMANDER OFF.

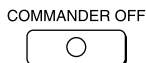

Setting the Key-Touch Beep

You can turn on or off the key-touch confirmation beep.

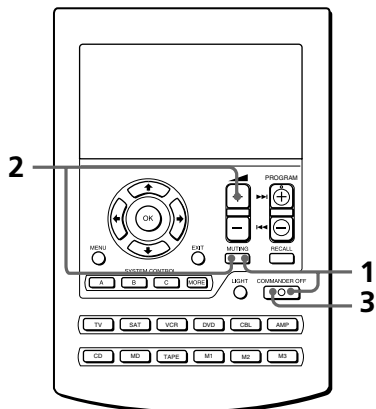

3 Press COMMANDER OFF.

COMMANDER OFF

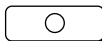

To turn off the key-touch beep

In Step 2, while pressing MUTING, press

◀ -.

“OFF” appears on the display.

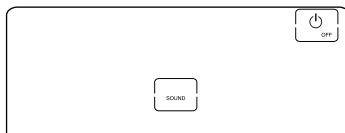

To turn on the key-touch beep

1 While pressing COMMANDER OFF, press MUTING.

COMMANDER OFF

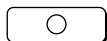

+

MUTING



2 While pressing MUTING, press

▶ +.

MUTING



+



“ON” appears on the display.

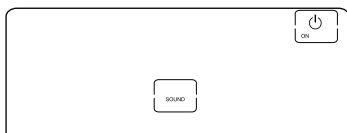

Adjusting the beam interval to avoid key misoperation

You can control the beam interval of the commander. This prevents an unexpected action caused by mistouching a commander key. The factory setting is 0 seconds.

To adjust the keys of each Component button

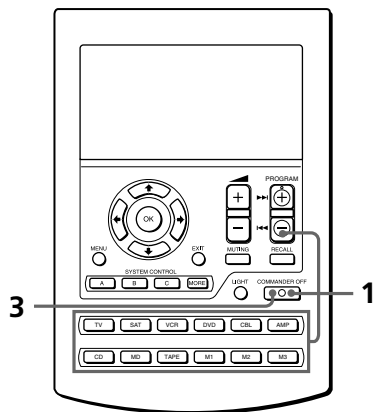

- 1 While pressing COMMANDER OFF, press PROGRAM – and the component button.

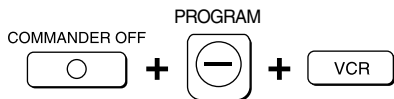

The keys of the selected component appear as set at the factory.

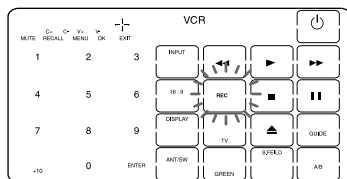

- 0 second: Stays lit
- 1 second: Flashes
- 2 seconds: Flashes slowly

- 2 Press the key you want to adjust.



The beaming time is changed with each press of the key (from 0 to 2 seconds).

- 3 Press the COMMANDER OFF button.

COMMANDER OFF

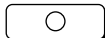

Adjusting the beam interval to avoid key misoperation (continued)

To adjust the SYSTEM CONTROL buttons

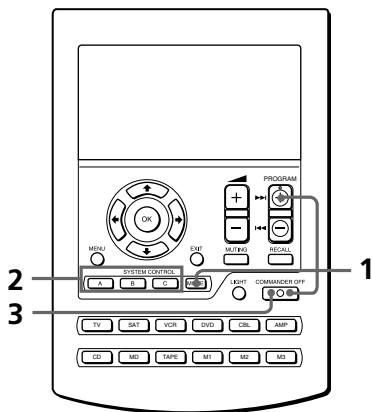

- 2 Press the key or button you want to adjust.

SYSTEM CONTROL



The beaming time is changed with each press of the key (from 0 to 2 seconds).

0 second: Stays lit

1 second: Flashes

2 seconds: Flashes slowly

- 3 Press the COMMANDER OFF button.

COMMANDER OFF

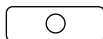

- 1 While pressing COMMANDER OFF, press PROGRAM + and MORE.

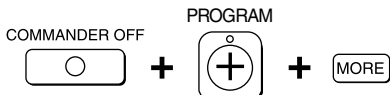

All the SYSTEM CONTROL keys stay lit.



To adjust the component buttons

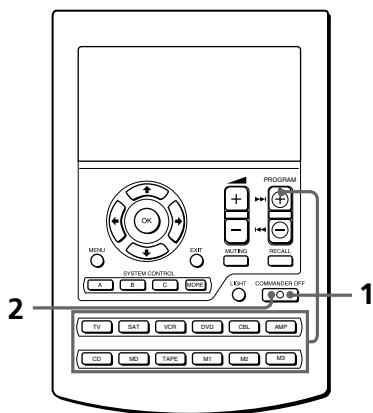

- 1 While pressing COMMANDER OFF, press PROGRAM + and the component button.

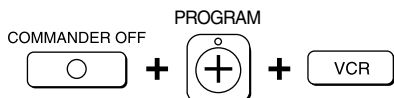

The keys of the selected component appear as set at the factory.

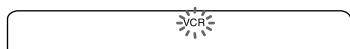

0 second: Stays lit

1 second: Flashes

2 seconds: Flashes slowly

- 2 Press the COMMANDER OFF button.

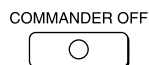

Precautions

- Do not drop the unit or give a shock to the unit, or it may cause a malfunction.
- Do not leave the unit in a location near heat sources, or in a place subject to direct sunlight, excessive dust or sand, moisture, rain or mechanical shock.
- Do not put foreign objects into the unit. Should any liquid or solid object fall into the unit, have it checked by qualified personnel before operating the unit any further.
- Do not expose the remote control detectors of your components to direct sunlight or other strong illumination. Too much light there can interfere with remote control operations.
- Be sure to place the Commander out of the reach of small children or pets. Components such as air conditioners, heaters, electric appliances, and electric shutters or curtains receiving an infrared signal can be dangerous if misused.

Maintenance

Clean the surface with a soft cloth slightly moistened with water or a mild detergent solution. Do not use any type of solvent such as alcohol, benzene or thinner as they may damage the finish of the surface.

Specifications

Operating distance

Approx. 32.8 ft. (10 meters) (varies depending on components of different manufacturers)

Power requirements

Remote control and backlight: Four R6 (size AA) batteries

Battery life

Approx. 5 months (varies depending on frequency of use)

Dimensions

Approx. $4\frac{1}{2} \times 7 \times 1\frac{1}{2}$ in. (w × h × d)
(112 × 177 × 38 mm)

Mass

8.64 oz. (245 g) (not including batteries)

Design and specifications are subject to change without notice.



The CE mark on the unit is valid only for products marketed in the European Union.

Troubleshooting

If you have problems setting up or using the Remote Commander, first check the batteries (page 6), then check the items below.

Symptom

You cannot operate the components.

Remedy

- Go closer to the component. The maximum operating distance is approximately 32.8 ft. (10 m).
- Check that you are aiming the Commander directly at the component, and that there are no obstructions between the Commander and the component.
- Turn on the components first, if necessary.
- Check that the component has infrared remote capability. For example, if your component did not come with a remote commander, it probably is not capable of being controlled by a remote commander.
- You have assigned a different component to the Component Select button. Check the component assigned to that button and the component code.
- If you do not use the commander for a long time, LCD panel response may become erratic. In this case, follow the procedure below:

1 While pressing COMMANDER OFF, press MENU and EXIT.

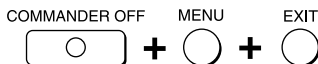

A bullet mark will appear in the bottom left of the LCD panel.



2 Press the next target that appears in the top right of the LCD panel.



3 Press the square that appears in the centre of the LCD panel.

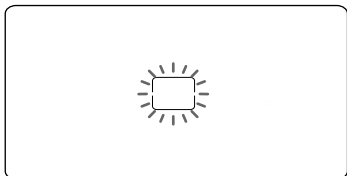

A beep sounds to confirm the setting.

Troubleshooting (continued)

Symptom	Remedy
You cannot operate the components even after setting the component code numbers.	<ul style="list-style-type: none">• Set the component code correctly. If the code that is listed first for your component does not work, try all the codes for your component in the order in which they are listed in the supplied "Component Code Numbers."• Some features may not be preset. If some or all of the keys do not function correctly even after you have set the component codes, then use the learning function to programme the remote control signals for the component (page 15).• The component may be operated with a code number that is not listed in the "Component Code Numbers." See "Finding a component code with the Search function" (page 11) and try setting a code number again.
You cannot control the volume.	<ul style="list-style-type: none">• If your visual components are connected to an audio system, make sure you have set up the Commander as described in "Controlling the Volume of Visual Components Connected to an Audio System" (page 21).• You have assigned another component to the TV or AMP button (page 32). In this case, the volume cannot be controlled when you select a component other than TV or AMP.
The Commander fails to learn the remote control signals.	<ul style="list-style-type: none">• When you teach signals of an interactive signal exchange system remote control unit (supplied with some of Sony's receivers and amplifiers) to the Commander, the response signal of the main unit may interfere with the learning of the Commander. In such a case, move to a place where the signals will not reach the main unit (e.g. other rooms, etc.).
You cannot operate a component even after you programmed the remote control signals with the "learning" function.	<ul style="list-style-type: none">• Make sure that the Remote Commander has learned the correct signals. If not, see "For accurate learning" (page 19) and try the learning procedure again (page 15).

Symptom	Remedy
You hear beeps (“pip, pip”) and “NG” flashes.	<ul style="list-style-type: none"> • The Preset Lock function is on. Unlock the Preset Lock function (page 46), and try the component code setting or the learning function. • Signals have been programmed for that Component Select or SYSTEM CONTROL button using the learning function. Clear the learned signals (pages 25 and 43) and try programming the System Control function again. • Signal has been programmed for that key using the learning function. Clear the signal(s) (pages 19 and 20) and try programming the function or the display for the same key again, or try with another Component Select button. • Signals have been programmed for that macro key using the learning function. Clear the learned signals (page 19) and try programming the Channel Macro function for the same key again, or try with another macro key. • There are some keys, on which signals have been programmed, on the display for the Component Select button of the Commander when the commander receives the data from another Commander. Clear the signals (pages 20, 21 and “Notes” on page 43) and try receiving the data again.
You hear beeps (“pip, pip, pip, pip, pip”) and “NG” flashes.	<ul style="list-style-type: none"> • Learning has not succeeded. See “For accurate learning” (page 19) and try the learning procedure again (page 15). • The component codes cannot be set. See the supplied “Component Code Numbers” and try setting the component codes again (page 8). • The data have not been transferred. See “Transferring data” (page 37) and try transferring the data again. • The data have not been received. See “Receiving the data” (page 40) and try receiving the data again.
“NG” appears during learning.	<ul style="list-style-type: none"> • Clear infrequently used learned keys (page 19), then carry out learning operations.

Troubleshooting (continued)





Symptom	Remedy
A system control programme does not function correctly.	<ul style="list-style-type: none">• Make sure that you have programmed the commands in the correct order (page 22).• Try changing the orientation of the Commander. If that does not help, try placing the components as close to each other as possible.• Check the status of the components and make sure that you have set the components properly to receive commands (page 27).• The component codes are changed or a new signals have been learned for a key or button that has been programmed with a series of commands. In this case, the new signals are transmitted when the series of commands is executed.• The interval may be too short. See “Changing the interval between operation steps” (page 29) and set a longer interval.
The power of the Commander turns off by itself.	<ul style="list-style-type: none">• This Commander is preset at the factory to switch the power off automatically after 10 minutes if left unused. (Auto Power-Off, page 47) You can change the power-off time from 10 to 90 minutes, or set the Commander not to power off automatically.
The power of the Commander does not turn on when you press a button.	<ul style="list-style-type: none">• The Hold function is on (“OFF” appears on the display). Unlock the Hold function (page 46).
Your Commander does not work as expected after data transfer.	<ul style="list-style-type: none">• Data transfer to/from a single button cannot transfer System Control functions that are learned by Component Select buttons. Either set up the learned Commander from the start, or perform whole data transfer.

Table of Preset Functions

Note

There may be some components or functions that cannot be operated with this Commander.

TV

KEY DISPLAY	FUNCTION
	To turn the power on/off
1 - 9, 0, 1-, -/--, ENTER	To change the channel For example, to change to channel 5, press 0 and 5 (or, press 5 and ENTER)
INPUT	To change the input mode
DISPLAY	To display the current channel on TV
MENU	To call up the MENU display
	To move the cursor upward
	To move the cursor downward
	To move the cursor to the right
	To move the cursor to the left
OK	To enter the selection of the MENU display
PIP ON/OFF	To turn on/off the "window" picture
PIP OFF	To turn off the "window" picture
PIP CH+/-	To change the TV channel in the "window" picture
PIP TEXT	To switch to teletext in the "window" picture
PIP MOVE	To move the location of the "window" picture
PIP STILL	To freeze the "window" picture
PIP SWAP	To swap the "window" picture

KEY DISPLAY	FUNCTION
PROGRAM +/-	Channel up: + Channel down: -
RECALL	To operate JUMP, FLASHBACK or CHANNEL RETURN function on the TV depending on the setting of the TV's manufacturer
 +/-	Volume up: + Volume down: -
MUTING	To mute the volume on the TV. Press again to turn muting off.
ANT/SW	To switch the multiplex antenna input
16 : 9	To switch to WIDE
TELETEXT	To switch to teletext
TV	To turn on To return from teletext to TV
RED, GREEN, YELLOW, BLUE	Fastext buttons
EXIT	To exit the mode

Using Fastext

With Fastext you can access pages with one key stroke.

When a Fastext pages with is broadcast, a colour-coded menu will appear at the bottom of the screen.

The colours of this menu correspond to the red, green, yellow, and blue keys on the Remote Commander.

Press the key which corresponds to the colour-coded menu.

The page will be displayed after some seconds.

Table of Preset Functions (continued)

SAT

KEY DISPLAY	FUNCTION
⏻	To turn the power on/off
1 - 9, 0, 1-, -/--, ENTER	To change the channel For example, to change to channel 5, press 0 and 5 (or, press 5 and ENTER)
INPUT	To switch the output of the SAT receiver to the TV (When you connect a TV cable or antenna to the receiver, the output switches between a TV and SAT program)
RECALL	To use the "FAVORITE" function
GUIDE	To bring up Master Guide
EXIT	To exit the mode
MENU	To call up the MENU display
↑	To move the cursor upward
↓	To move the cursor downward
→	To move the cursor to the right
←	To move the cursor to the left
OK	To bring up the Station Index when a programme guide is not displayed To select the channel that is highlighted
PROGRAM +/-	Channel up : + Channel down : -

KEY DISPLAY	FUNCTION
INFO	To display programme information
TELETEXT	To switch to teletext
EPG	To show or hide the EPG display
RED, GREEN, YELLOW, BLUE	Fastext buttons

Using Fastext

With Fastext you can access pages with one key stroke.











When a Fastext pages with is broadcast, a colour-coded menu will appear at the bottom of the screen.

The colours of this menu correspond to the red, green, yellow, and blue keys on the Remote Commander.

Press the key which corresponds to the colour-coded menu.











The page will be displayed after some seconds.

VCR

KEY DISPLAY	FUNCTION
	To turn the power on/off
1 - 9, 0, 1-, -/--, 2-, ENTER	To change the channel For example, to change to channel 5, press 0 and 5 (or, press 5 and ENTER)
INPUT	To change the input mode
DISPLAY	To activate the on-screen display
ANT/SW	To switch the antenna output
MENU	To call the MENU display
	To move the cursor upward
	To move the cursor downward
	To move the cursor to the right
	To move the cursor to the left
OK	To enter the selection of the MENU display
	To rewind
	To play
	To fast-forward
REC*	To record
	To stop
	To pause
	To eject a cassette
PROGRAM +/-	Channel up: + Channel down: -
EXIT	To exit the mode

* To avoid accidental recording, the REC key does not work unless pressed for more than 1 second (factory setting). To change this setting, see "Adjusting the beam interval to avoid key misoperation" on page 51.

DVD

KEY DISPLAY	FUNCTION
	To turn the power on/off
1 - 9, 0	Number keys: To set items selected from the screen
+10	To select numbers 10 and above
ENTER	To enter a setting or to set items selected from the screen
AUDIO	To change the sound
DISPLAY	To show the current play status on the screen
CLEAR	To clear the selected characters from the screen
REPEAT	To go into the repeat mode
TITLE	To display the title menu
SUB TITLE	To switch the subtitle
MENU	To display the DVD menu
	To move the cursor upward
	To move the cursor downward
	To move the cursor to the right
	To move the cursor to the left
OK	To execute items selected from the screen
	To rewind
	To play
	To fast-forward
	To stop
	To pause
	To eject a cassette
REC*	To record
MODE	To change the playback mode

**Table of Preset Functions
(continued)**





KEY DISPLAY	FUNCTION
▶▶ (PROGRAM +)	To proceed to the next location or song Channel up
◀◀ (PROGRAM -)	To proceed to the previous location or song Channel down
A/B	To decide the distance between A and B To select the deck

* To avoid accidental recording, the REC key does not work unless pressed for more than 1 second (factory setting). To change this setting, see "Adjusting the beam interval to avoid key misoperation" on page 51.

CBL (Analog Cable box)

KEY DISPLAY	FUNCTION
⏻	To turn the power on/off
1 - 9, 0, ENTER	To change the channel For example, to change to channel 5, press 0 and 5 (or , press 5 and ENTER)
PROGRAM +/-	Channel up : + Channel down : -
RECALL	To operate JUMP, FLASHBACK or CHANNEL RETURN function

AMP

KEY DISPLAY	FUNCTION
	To turn the power on/off
INPUT	
VIDEO 1	To select the input source: VIDEO 1
VIDEO 2	To select the input source: VIDEO 2
VIDEO 3	To select the input source: VIDEO 3
AUX	To select the input source: AUX
DVD	To select the input source: DVD
TV	To select the input source: TV
CD	To select the input source: CD
MD/DAT	To select the input source: MD
TUNER	To select the input source: TUNER
TAPE	To select the input source: TAPE
PHONO	To select the input source: PHONO
5.1 INPUT	To change the multi-channel of 5.1ch and above
MENU	To call up the MENU display, or return to the previous MENU
	To move the cursor upward
	To move the cursor downward
	To move the cursor to the right
	To move the cursor to the left
OK	To enter the selection of the MENU display





















KEY DISPLAY	FUNCTION
RECALL	To shift band or preset select
EXIT	To return to the basic MENU
PROGRAM +/-	Presetting or tuning frequency to a higher: +
	Presetting or tuning frequency to a lower: -
 +/-	Volume up: +
	Volume down: -
MUTING	To mute the volume on the AMP Press again to turn muting off
S.FIELD	To turn on/off the sound field
MODE	To select a sound field mode
T.TONE	To output a test tone
CENTER ^	To adjust the centre speaker level: +
CENTER v	To adjust the centre speaker level: -
REAR ^	To adjust the rear speaker level: +
REAR v	To adjust the rear speaker level: -
SUB WOOFER ^	To adjust the subwoofer level: +
SUB WOOFER v	To adjust the subwoofer level: -
FRONT BAL <>	To control the front speaker balance
REAR BAL <>	To control the rear speaker balance
EFFECT 	To control the effect

Table of Preset Functions (continued)

CD	
KEY DISPLAY	FUNCTION
	To turn the power on/off
1 - 9, 0	To select the track number (0 selects track 10) To select track numbers above 10, see the descriptions on the +10 button below.
+10	To select numbers 10 and above
ENTER	To enter the setting
RECALL	To select the next disc
REPEAT	To select repeat play mode
CONTINUE	To select continuous play mode
SHUFFLE	To play in random order
PROGRAM	To use for programme play
DISPLAY	To switch the display of the CD player to on/off
MODE	To toggle the recording mode
A/B	To select the deck
CLEAR	To clear the setting
	To rewind
	To play
	To fast-forward
	To stop
	To pause
	To open/close
	To select the next track
	To select the previous track

MD	
KEY DISPLAY	FUNCTION
	To turn the power on/off
1 - 9, 0	To select the track number (0 selects track 10) To select track numbers above 10, see the descriptions on the +10 button below.
+10	To select numbers 10 and above
ENTER	To enter the setting.
RECALL	To select the next disc
DISPLAY	To switch the display mode
CONTINUE	To select continuous play mode
SHUFFLE	To play in random order
PROGRAM	To use for programme play
CLEAR	To clear the setting
REPEAT	To select repeat play mode
	To rewind
	To play
	To fast-forward
REC*	To record
	To stop
	To pause
	To open/close
	To select the next track
	To select the previous track
MODE	To toggle the recording mode
A/B	To select the deck

* To avoid accidental recording, the REC key does not work unless pressed for more than 1 second (factory setting). To change this setting, see "Adjusting the beam interval to avoid key misoperation" on page 51.

TAPE

KEY DISPLAY	FUNCTION
◀*1	To rewind
▶*1	To play
▶▶*1	To fast-forward
REC*1*3	To record
■*1	To stop
*1	To pause
A/B	To select the tape deck : Deck A or B (dual cassette deck only)
PROGRAM +*1	To reverse
←*2	To rewind
↑*2	To play
→*2	To fast-forward
MENU*2*3	To record
↓*2	To stop
EXIT*2	To pause
PROGRAM -*2	To reverse

*1 Tape operation buttons. For dual cassette decks, operation buttons for Deck A (for Sony-brand dual cassette deck, buttons for Deck B).

*2 Operation buttons for Deck B (for Sony-brand dual cassette deck, buttons for Deck A).

*3 To avoid accidental recording, the REC key does not work unless pressed for more than 1 second (factory setting). To change this setting, see "Adjusting the beam interval to avoid key misoperation" on page 51.

Quick Reference of Operations

To	Press	For details, see
Set a component code	COMMANDER OFF + MUTING	page 8
Program to the keys or buttons on a component (learning function)	COMMANDER OFF + Component Select	page 15
Change the volume control setting	COMMANDER OFF + ▲+ + ▲-	page 22
Assign the System Control function to the SYSTEM CONTROL buttons	COMMANDER OFF + MORE	page 23
Program the Power-On command to the Component Select buttons	COMMANDER OFF + ▲- + Component Select	page 31
Program a command to the SYSTEM CONTROL buttons or Component Select buttons	COMMANDER OFF + PROGRAM+ + ▲+	page 32, 36
Copy the settings of one Component Select button to another	COMMANDER OFF + (copy to) Component Select ↓ (copy to) Component Select + (copy from) Component Select	page 34
Program a System Control functions for Component Select buttons	COMMANDER OFF + ▲+ + Component Select	page 28
Set the interval of the System Control functions	COMMANDER OFF + PROGRAM+ + PROGRAM-	page 29
Transfer data	COMMANDER OFF + PROGRAM- + ▲-	page 38

To	Press	For details, see
Program a Channel Macro function	<p>COMMANDER OFF + MUTING</p> <p style="text-align: center;">↓</p> <p>PROGRAM+ + Component Select</p>	page 42
Turn the key-touch beep on/off	<p>COMMANDER OFF + MUTING</p> <p style="text-align: center;">↓</p> <p>(ON) MUTING + </p> <p>(OFF) MUTING + </p>	page 50
Set the Auto Power-Off time	COMMANDER OFF + PROGRAM+ +	page 48
Set the Auto-Off time/brightness of the Backlight	COMMANDER OFF + LIGHT	page 49
Lock the Remote Commander	COMMANDER OFF + Display Panel	page 46
Protect the settings	COMMANDER OFF + MUTING	page 46
Create an Alias Component key	COMMANDER OFF + RECALL + Component Select	page 44
Adjust the beam interval (keys in each Component button)	COMMANDER OFF + PROGRAM- + Component Select	page 51
Adjust the beam interval (SYSTEM CONTROL buttons)	COMMANDER OFF + PROGRAM+ + MORE	page 52
Adjust the beam interval (Component buttons)	COMMANDER OFF + PROGRAM+ + Component Select	page 53

Index

A

- Adjusting the beam interval 51
- Alias Component key 43
- Auto Power-Off
 - of the Commander 47
 - of the backlight 48

B

- Backlight
 - adjusting 48
 - Auto Power-Off 47
 - batteries 6
- Batteries 6

C, D

- Changing
 - function display of keys 18
 - interval of the System Control function 29
 - time of Auto Power-off 47
- Channel Macro function 41
- Clearing/Changing
 - Channel Macro function 43
 - learned signal 19, 33, 36
 - System Control function 25, 29
- Code number 8
- Component Select buttons
 - copying settings 34
 - programming a signal 30
 - programming System Control function 27
 - receiving data 40
 - setting Power-On function 30
 - transferring data 37
- COMMANDER OFF button 7
- Copying

- data to another commander 37
- settings of Component Select buttons 35

E

- Erasing
 - See "Clearing/Changing"

F, G

- Factory setting 8, 21, 26

H

- Hold Function 46

I, J

- Input select 14

K

- Key touch beep 50

L

- LCD
 - Auto-Off time 47
 - brightness 48
 - touch keys 68
- Learning Function 15, 33, 35
- LIGHT button 7, 48
- Locking
 - control of Commander 46
 - settings on Commander 46

M, N, O

- MUTING button 7, 11, 17, 22

P, Q

- PROGRAM button 7
- Power-On function
 - setting 30
 - SYSTEM CONTROL C button 26
- Power-Off function
 - See "Auto Power-off"
- Preset components 8
- Preset Lock Function 46

R

- Receiving data 40

S

- SYSTEM CONTROL buttons
 - programming a signal 35
 - programming System control function 22
- System Control function
 - changing interval 29
 - clearing 26, 29
 - programming 23, 27
 - SYSTEM CONTROL A button 26

T, U

- Transferring data 37
- Troubleshooting 55

V, W, X, Y, Z

- ◀ (VOLUME) buttons 7, 11, 17, 22
- Volume Control 14, 21

Egenskaper

Fjärrkontrollen RM-AV2500T ger möjlighet till central styrning av samtliga AV-komponenter från en enda fjärrkontroll och man kan undvika besväret att behöva manövrera olika AV-komponenter med olika fjärrkontroller. Denna fjärrkontrolls huvudsakliga egenskaper är följande.

Central styrning av Sony AV-komponenter med denna enda fjärrkontroll

Denna fjärrkontroll är förinställd på fabriken att styra komponenter av märket Sony, så den är färdig att direktanvändas som ett kontrollcenter för dina Sony AV-komponenter.

Fjärrstyrningar för icke-Sony-komponenter är också förinställda

Denna fjärrkontroll är förinställd för komponenter av de flesta kända märkena inklusive Sony. Du kan fjärrstyra dina komponenter genom att ställa in kodnumret för dem (sidan 8).

Inlärningsfunktion för att programmera in andra fjärrstyrningar som behövs

Denna fjärrkontroll har en inlärningsfunktion vilket innebär att den kan lära sig fjärrstyrningar för att fjärrstyra komponenter eller funktioner som inte är förinställda (sidan 15). Dessutom kan fjärrkontrollen lära sig fjärrstyrningar (endast infraröda signaler) för produkter som inte är ljud/bildkomponenter som till exempel luftkonditionerare, lampor, etc. (det är möjligt att det inte fungerar med vissa bestämda apparater eller funktioner) (sidan 35).

Ställa in upp till 24 makrokommandon med högst 32 på varandra följande steg

Du kan ställa in upp till 24 makrokommandon med maximalt 32 efterföljande steg genom att trycka på en enskild knapp (12 systemkontrollmakron och 12 komponentmakron). Du kan ändra hastigheten som makrona utförs

med. Alla makrokommandon för på/av-funktioner för Sony-komponenter har förinställts innan leverans från fabriken.

Flera komponenter på en skärm

Om du använder många enheter tillsammans behöver du inte ändra skärmen.

När du tittar på DVD-filmer kan tangenten för att starta DVD-systemet, strömbrytaren för TV:n och mottagaren samt tangenten för ändring av ingångskälla visas på en och samma skärm och användas, utan att du behöver växla skärm.

Aliasfunktion

Knappar som du har minneslagrat på en annan skärm kan länkas och behöver inte läras in igen. Det kan t.ex. vara praktiskt att visa strömbrytaren för TV:n eller tangenten för val av ingångskälla på CABLE-skärmen (sidan 43).

Med ett kanalmakro kan du ställa in en kanal med en enda tangent

Upp till 4 tangenttryckningar kan programmeras på makrotangenter. Om du lagrar de tangentåtgärder du gör för att ange ett kanalnummer på en makrotangent, kan du sedan välja kanalen genom att trycka på samma makrotangent (sidan 41).

Lättanvänd LCD-display med touchtangenter med blå bakgrundsbelysning

Denna fjärrkontroll har en LCD med touchtangenter som ändrar tangentuppsättningen i enlighet med vald komponent. Fjärrkontrollen är lätt att manövrera eftersom endast de tangenter som behövs för att styra vald komponent visas. Bakgrundsbelysningen möjliggör användning även i mörker.

Innehållsförteckning

Förberedelser

Isättning av batterier	6
Byte av batterier	6
Knapparnas placering och funktion	7

Grundläggande tillvägagångssätt

Att ställa in koden för förinställda audio- och bildkomponenter	8
Att ställa in en komponentkod	8
Att kontrollera om kodnumret fungerar	10
Att finna en komponentkod med sökfunktionen	11
Styrning av komponenter med fjärrkontrollen	13
Styrning av volymen	14
Angående styrning av komponenter	14
Att använda icke-förinställda fjärrkontrollmanövrer — Inlärningsfunktionen	15
För riktig inläring	19
Att ändra eller radera en inlärd funktion för en tangent eller knapp	19

Avancerade egenskaper

Styrning av volymen för bild-komponenter som anslutits till ett audiosystem	21
Att exekvera en serie kommandon — Funktioner för systemkontroll	22
Att programmera en serie kommandon till SYSTEM CONTROL-knapparna	23
Angående systemkontroll-manövrer	27
Att programmera en serie kommandon till komponentval-knapparna	27
Att ändra intervallet mellan manöversteg	29
Att lägga till en extra funktion till komponentval-knapparna	30
Att programmera kommandot för strömpåslag för vald komponent (gäller endast Sony-komponenter)	30
Att lägga till ett kommando som behövs när en komponent väljs	32
Att kopiera inställningarna för en komponentval-knapp till en annan knapp	34
Att programmera en ofta använd tangentmanöver för SYSTEM CONTROL-knapparna	35
Angående inläring av signaler för en luftkonditionerare	37
Överföring av data mellan fjärrkontroller	37
Att överföra data	37
Att ta emot data	40
Välja en kanal med en enda knapptryckning — Kanalmakrofunktion	41
Skapa en aliaskomponenttangent (ALIAS)	43

Att använda övriga funktioner

Låsning av reglagen — Låsfunktion	46
Att skydda inställningarna — Låsfunktion för inställningar	46
Ändring av tiden för automatiskt strömavslag av fjärrkontrollen	47
Inställning av bakgrundsbelysningen för display-rutan	48
Inställning av touchtangenternas pip ljud	50
Ställa in sändningsintervallet för att undvika felaktiga manövrer	51

Tekniska detaljer

Att observera	54
Underhåll	54
Tekniska data	54
Felsökning	55

Tillägg

Tabell över förinställda funktioner	59
TV	59
SAT	60
Videobandspelare	61
DVD	61
CBL (analog kabel-TV-box)	62
AMP	63
CD	64
MD	64
TAPE	65
Snabbpreferens över olika manövrer	66
Index	68

Isättning av batterier

Skjut upp luckan till batterifacket och sätt i fyra R6-batterier (storlek AA) (medföljer ej). Se till att + och – på batterierna är riktade åt samma håll som + och – inne i batterifacket.

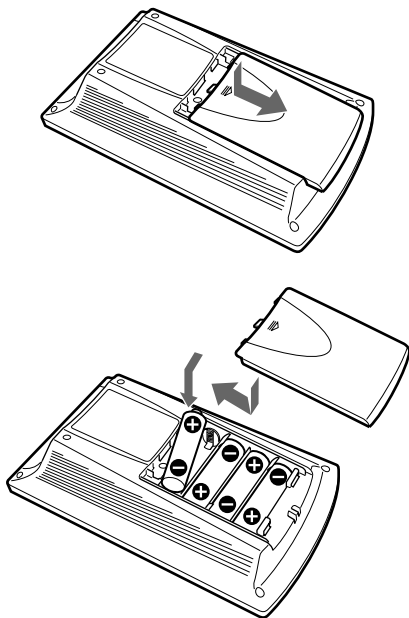

Byte av batterier

Batterier för fjärrstyrning och bakgrundsbelysning (fyra R6-batterier (storlek AA))

Vid normal användning räcker alkaliska batterier upp till 5 månader. Om fjärrkontrollen inte fungerar som den ska kan det bero på att batterierna håller på att ta slut och att  visas på LCD-pekskärmen. När skärmen blir suddig eller bakgrundsbelysningen på touchknapparna börjar bli svag är det dags att byta ut de alkaliska batterierna mot nya.

OBS!

Byte av batterier får inte ta längre än en dag; annars kommer inställningar av kodnummer (sidan 8) och inlärd fjärrstyrningssignaler (sidan 15) att raderas.

Angående batterier

- Använd inte gamla batterier tillsammans med nya. Olika typer av batterier får inte användas tillsammans.
- Om elektrolyt inne i batterierna skulle läcka ut, måste den smutsiga ytan i batterifacket torkas ren med en trasa och de gamla batterierna bytas ut mot nya. Ta ur batterierna när du planerar att inte använda fjärrkontrollen under en längre tid, för att undvika batteriläckage.

Knapparnas placering och funktion

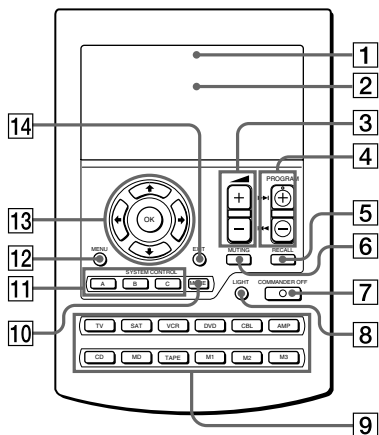

1 **Område för visning av komponent**
Här visas namnet på vald komponent.

2 **LCD-ruta med touchtangenter (sidan 9)**
Tangenterna som används för att manövrera varje komponent visas här.
OBS!
Tryck inte på touchtangenterna med något vasst föremål som t.ex. en nål eller en kulspetspenna.

3 **▲ +/–-knappar* (sidan 14, 22)**
För att reglera volymnivån.

4 **PROGRAM +/--knappar**
För val av program.

5 **RECALL-knapp (sidan 44)**

6 **MUTING-knapp* (sidan 14, 22)**
Dämpar ljudet. Tryck på knappen en gång till för att återgå till föregående volymnivå.

7 **COMMANDER OFF-knapp**
Stänger av strömmen för fjärrkontrollen.

8 **LIGHT-knapp (sidan 49)**

Används för att tända LCD-rutan i mörker. Tryck på knappen en gång för slå på ljuset, och en gång till för att slå av det. Det är även möjligt att ställa in så att bakgrundsbelysningen släcks automatiskt efter en viss tid.

9 **Komponentvalknappar**

Väljer den komponent som skall manövreras.

10 **MORE-knapp (sidan 23)**

Visar SYSTEM CONTROL-knapparna och sifferknapparna.

11 **SYSTEM CONTROL-knappar (sidan 22, 23)**

Upp till 32 tangenttryckningar i följd kan programmeras för var och en av de tre SYSTEM CONTROL-knapparna. Hela programmet kan utföras automatiskt genom att trycka på en enda tangent.

12 **MENU-knapp**

Öppnar menyskärmen för de knappar och tangenter som har menyfunktion.

13 **OK-knapp och knappar för markörstyrning (sidan 15)**

14 **EXIT-knapp**

Används för att gå ur inställningsmenyn.

*** Angående knapparna VOLUME +/- och MUTING**

Fjärrkontrollen reglerar eller dämpar TV:ns volymnivå när du väljer en bildkomponent. Fjärrkontrollen reglerar eller dämpar förstärkarens volymnivå när du väljer en audiokomponent. Det är möjligt att ändra denna inställning också (sidan 21).

Angående på/avslagning av strömmen för fjärrkontrollen

För att slå på fjärrkontrollen kan du trycka på en valfri knapp, förutom COMMANDER OFF, eller peka på skärmen. Du slår av fjärrkontrollen genom att trycka på COMMANDER OFF. Om du inte använder fjärrkontrollen slås den automatiskt av efter 10 minuter. Den här fördröjningen kan du ändra om du vill (sidan 47).

Att ställa in koden för förinställda audio- och bildkomponenter

Fjärrkontrollen är förinställd på fabriken att styra AV-komponenter av märket Sony (se nedanstående tabell). Hoppa över följande anvisningar om du använder fjärrkontrollen med fabriksinställda Sony-komponenter. Fjärrkontrollen kan också användas tillsammans med andra förinställda AV-komponenter. För att använda den med andra AV-komponenter, måste du följa anvisningarna för att ställa in korrekt kod för varje komponent.

Komponentval-knapp	Förinställd komponent(er)	Fabriksinställning
TV	TV	Sony TV
SAT	Satellitmottagare	Sony satellitmottagare
VCR	Videobandspelare	Sony VHS videobandspelare (VTR3)
DVD	DVD-spelare	Sony DVD-spelare
CBL	Kabelbox	
AMP	Förstärkare	Sony förstärkare
CD	CD-spelare	Sony CD-spelare
MD	MD-spelare	Sony MD-spelare
TAPE	Kassettdäckspelare*	Sony bandspelare
M1	TV/ videobandspelare	Sony VHS videobandspelare/ Sony TV
M2	TV/DVD	Sony bandspelare
M3	TV/ Satellitmottagare	Sony TV/Sony satellitmottagare

* Kassettdäck för analogt ljud

Se "Tabell över förinställda funktioner" (sidan 59) angående tangenternas och knapparnas funktioner för varje komponent.

Att ställa in en komponentkod

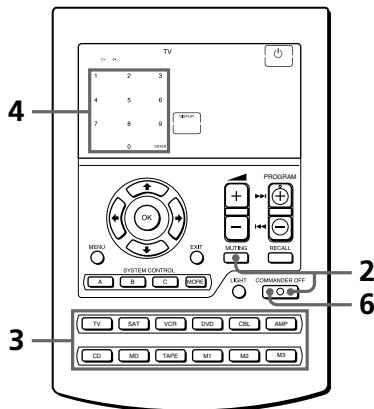

Exempel: Att ställa in en Philips-TV

1 Se tabellerna i den medföljande "Komponentkodnummer" och sök efter den önskade komponentens fyrsiffriga kodnummer.

Om mer än ett kodnummer listas, använd då det nummer som listas först.

Till exempel, för att ställa in en Philips-TV använder du kodnumret "8086".

Den första siffran i komponentkodnumret står för komponentkategori (TV, videobandspelare osv.). Mer information finns i tabellerna i den medföljande

"Komponentkodnummer".

- 2** Medan COMMANDER OFF hålls intryckt, tryck på MUTING.



Samtliga komponentnamn på displayen blinkar.

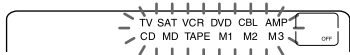

- 3** Tryck på komponentvalknappen för önskad komponent.



Vald komponent fortsätter att visas och tangenterna 0 – 9, ENTER och DISPLAY blinkar.

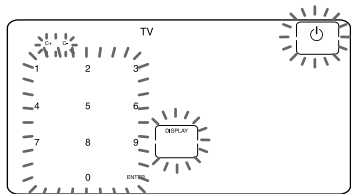

- 4** På pekskärmen anger du den fyrsiffriga komponentkoden och trycker sedan på ENTER.

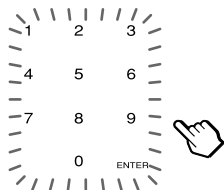

Ett pip hörs och kodnumret och "ENTER" visas två gånger.

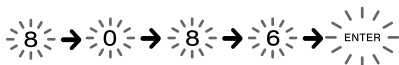

- 5** Om du vill ställa in en kod för en annan komponent, upprepa då punkt 3 och 4.

- 6** Tryck på COMMANDER OFF.

COMMANDER OFF

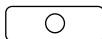

OBS!

- Om du matar in ett komponentkodnummer som inte finns listat i tabellen i den medföljande "Komponentkodnummer", hörs ett pip från fjärrkontrollen och "NG" (no good; ogiltigt) blinkar efter att du tryckt på ENTER-tangenten. Om detta skulle inträffa, kontrollera då kodnumret och försök att ställa in koden igen.
- Om inget matas in i fjärrkontrollen under mer än två minuter, kommer inställningsproceduren av avbrytas. För att ange koden måste du trycka en gång till på MUTING samtidigt som du trycker på COMMANDER OFF.
- Den första siffran i komponentkodnumret står för komponentkategori (TV, videobandspelare osv.). Komponentens motsvarar den fyrsiffriga komponentkoden förinställs i steg 4.

Att kontrollera vilket kodnummer som är inställt

Tryck på DISPLAY-tangenten i någon av punkterna 3 till 5. Kodnumret och "ENTER" visas två gånger.

Att ställa in koden för förinställda audio- och bildkomponenter (forts.)

Att kontrollera om kodnumret fungerar

- 1 Tryck på motsvarande komponentvalknapp för den komponent som har ställts in.



Fjärrkontrollen sätts på och touchtangenter visas på displayen.

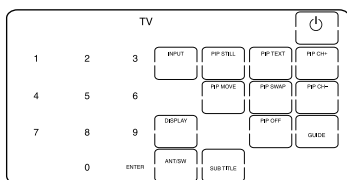

- 2 Slå på strömmen till komponenten med dess strömbrytare.
- 3 Rikta fjärrkontrollen mot komponenten och tryck på -tangenter på touch-rutan.



När fjärrstyrningsignalen sänds visas  i teckenfönstret.

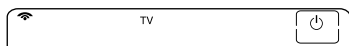

Komponenten torde stängas av.

- 4 Om det lyckades, kontrollera då att fjärrkontrollen kan styra övriga funktioner i komponenten, som till exempel styrning av program eller volymnivå. Se sidan 13 angående detaljer.

- 5 Tryck på COMMANDER OFF.

COMMANDER OFF

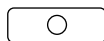

Om fjärrkontrollen inte tycks fungera

Försök på nytt genom att upprepa dessa inställningsprocedurer och använd andra koder som finns listade för dina komponenter (sidan 8).

Angående tangenter som redan har "lärt sig" en fjärrstyrningsignal

Om en annan signal redan har programmerats för denna tangent eller knapp med hjälp av inlärningsfunktionen (sidan 15), kommer denna "inlärd" signal att fortsätta att fungera även efter att komponentkodnumret har ställts in. För att använda den som en förinställd komponenttangent eller -knapp, radera då först dess inlärd signal (sidan 19).

Angående visningen av touchtangenter

När ett komponentkodnummer ställs in, visas endast de tangenter som har förinställts med signalerna för önskad komponent. De förinställda signalerna för de olika tangenterna varierar mellan olika märken.

Genom att använda inlärningsfunktionen, kan du programmera fjärrstyrnings signaler för både tangenter som visas och för tangenter som inte visas (sidan 15).

Att finna en komponentkod med sökfunktionen

Det är möjligt att finna en komponentkod som finns tillgänglig för en komponent som saknar kod i den medföljande "Komponentkodnummer".

Innan sökningen påbörjas

Ställ varje komponent i följande läge för att möjliggöra sökning.

TV: strömmen påslagen

VCR, DVD, SAT, CBL, AMP: strömmen avslagen

CD, MD, TAPE: strömmen påslagen med isatt uppspelningsskälla (skiva, kassetband, etc.)

2 Tryck på komponentvalknappen för önskad komponent.

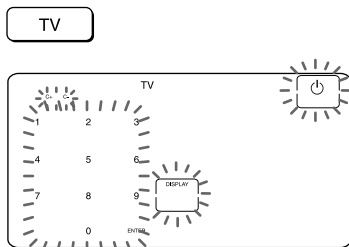

- 3 Sök efter komponentkodnummer i samma kategori genom att trycka på PROGRAM + eller PROGRAM - (i det här fallet kodnummer som börjar med "8"). Gå till nästa kodnummer genom att trycka på PROGRAM +. Gå till föregående kodnummer genom att trycka på PROGRAM -.

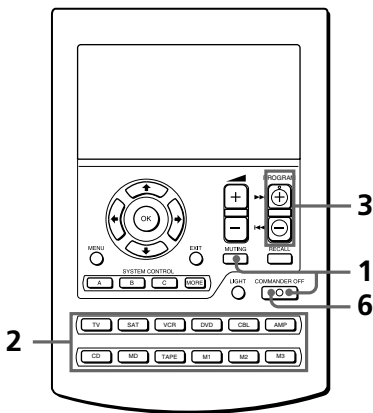

- 1 Medan COMMANDER OFF hålls intryckt, tryck på MUTING.



Samtliga komponentnamn på displayen blinkar.

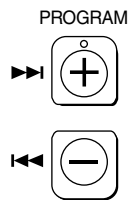
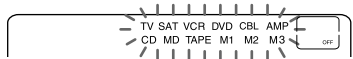

Obs!

För att söka efter komponentkodnummer i en annan kategori återgår du till steg 3, eller anger en komponentkod för en annan kategori (t.ex. ett kodnummer som börjar med "3" "4" osv.) innan steg 4.

Att ställa in koden för förinställda audio- och bildkomponenter (forts.)

- 4 Rikta fjärrkontrollen mot komponenten och tryck på -tangenten på touch-rutan.



När fjärrstyrningsignalen sänds visas  i teckenfönstret.



Om det fungerar som det ska (strömmen av för TV:n, strömmen på för VCR, DVD, SAT, CBL, AMP, och uppspelning för CD, MD, TAPE), gå vidare till punkt 5.

Om det inte fungerar, upprepa punkterna 3 och 4.

- 5 Tryck på ENTER-tangenten. Ett pip hörs och kodnumret och "ENTER" visas två gånger.

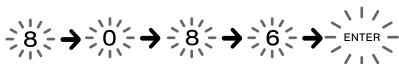

OBS!

Det är bäst att skriva upp kodnumret.

- 6 Tryck på COMMANDER OFF.

COMMANDER OFF

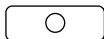

Att kontrollera vilket kodnummer som är inställt

Tryck på DISPLAY-tangenten i punkt 2 och 5. Kodnumret och "ENTER" visas två gånger.

Se noga till att du trycker på DISPLAY-tangenten efter att ha tryckt på ENTER-tangenten för att ställa in kodnumret. Om du trycker på DISPLAY-tangenten innan kodnumret har ställts in, återgår allt till det första numret där sökningen påbörjades.

Styrning av komponenter med fjärrkontrollen

Se till att ställa in komponentkoden först, när en icke-Sony-komponent skall manövreras (sidan 8).

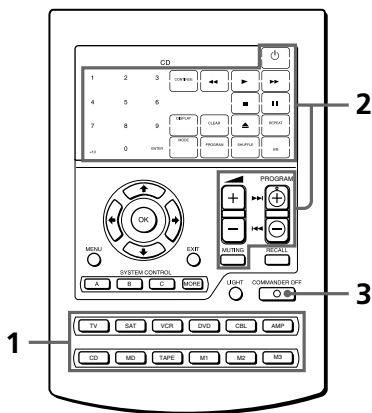

Exempel: Uppspelning på en CD-spelare

- 1 Tryck på önskad komponentval-knapp.

CD

Fjärrkontrollen slås på och tangenterna för manövrering av den valda komponenten visas.

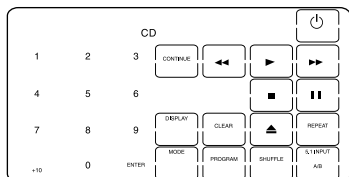

- 2 Tryck på önskad tangent på rutan med touchtangenten.

När fjärrstyrningsignalen sänds, visas  på displayen.



Knapparna  +/-, knappen MUTING och knapparna PROGRAM +/- kan också användas vid behov.

Se "Tabell över förinställda funktioner" (sidan 59) angående tangenternas och knapparnas funktioner för varje komponent.

- 3 När fjärrkontrollen inte skall användas mer, tryck på COMMANDER OFF för att stänga av fjärrkontrollen.

COMMANDER OFF

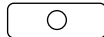

OBS!

Fjärrstyrningssignalerna för vissa komponenter eller funktioner kan vara annorlunda. I detta fall, programmera in fjärrstyrningssignalerna med hjälp av inlärningsfunktionen (sidan 15). Observera emellertid att komponenter och funktioner som inte är gjorda att styras med infraröda signaler inte kommer att fungera tillsammans med denna fjärrkontroll.

Styrning av volymen

Tryck på knapparna MUTING +/- för att styra volymen och knappen  för att dämpa ljudet.

När du väljer en bildkomponent, styrs TV:ns volym, och när du väljer en audiokomponent styrs förstärkarens volym.

Det är möjligt att ändra denna inställning också (sidan 21).

OBS!

- Om inlärningsfunktionen (sidan 15) har använts för att programmera in en signal för knappen  eller MUTING för någon komponent, kommer den signalen att sändas istället för att styra volymen för TV:n eller förstärkaren när den komponenten väljs.
- Om inlärningsfunktionen har använts för att programmera in en signal för knappen  eller MUTING för TV eller AMP, kommer den signalen att sändas endast efter val av TV eller AMP. När du väljer en annan komponent kommer den förinställda signalen för styrning av volymen för TV eller AMP att sändas vid det tillfället.
- Om en annan komponent har tilldelats TV- eller AMP-knappen, går det inte att styra volymen för TV:n eller förstärkaren även om andra komponenter väljs.

Angående styrning av komponenter

Info om ingångsval för en TV

Komponentkoden "8132" är det förinställda komponentkodnumret för valet av ingången för en Sony TV. Du kan ställa in det här kodnumret för en komponentvals knapp som inte används så ofta.

Följ proceduren på sidan 8 för inställning av ingångsval.

"0" : TV-mottagare

"1" : VIDEO1

"2" : VIDEO2

"3" : VIDEO3

"4" : VIDEO4

"5" : VIDEO5

"6" : VIDEO6

"7" : HD1

"8" : HD2

"9" : HD3

Den här inställningen kan användas för programmering av SYSTEM CONTROL-knapparna (sidan 41).

Att använda icke-förinställda fjärrkontrollmanövrer

— Inlärningsfunktionen

För att manövrera icke-förinställda komponenter eller funktioner, använd följande "inlärnings"-procedur för att "lära" någon av de programmeringsbara knapparna eller tangenterna att manövrera funktioner för en annan fjärrkontroll. Inlärningsfunktionen kan också användas för att ändra signalen för individuella tangenter och knappar efter att ha ställt in komponentkodnumret (sidan 8). Det är lämpligt att göra minnesanteckningar angående de inlärd tangentfunktionerna i tabellen över LCD-rutans touchtangenter (sidan 68).

OBS!

Vissa bestämda fjärrstyrningar kan inte läras in.

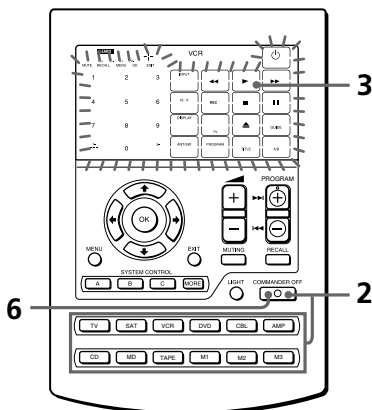

Exempel: Att programmera ► (uppspelningsstart) signalen för en komponent till VCR ► (uppspelningsstart) tangenten på fjärrkontrollen

- 1 Placera sänddelen av denna RM-AV2500T mitt emot sänddelen på fjärrkontrollen för komponenten.

Fjärrkontrollen för komponenten

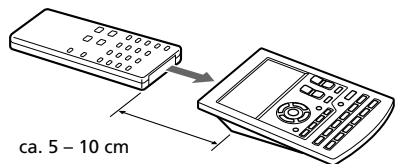

RM-AV2500T

- 2 Medan COMMANDER OFF hålls intryckt, tryck på komponentvalknappen för den komponent vars signaler skall läras in.

COMMANDER OFF

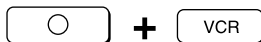

"LEARN" visas på displayen och samtliga tangenter som kan läras blinkar.

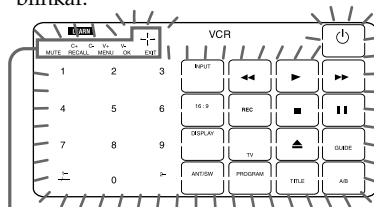

Teckenfönster för visning av knapparna CHANNEL, VOLUME, MUTING, RECALL, MENU, OK, EXIT samt markörknapparna.

Att använda icke-förinställda fjärrkontrollmanövrer – Inlärningsfunktionen (forts.)

Teckenfönstret "C+ C- V+ V- MUTE RECALL MENU OK EXIT ↑ ↓ ← →" visar om knapparna PROGRAM +/-, ◀ +/-, MUTING, RECALL, MENU, OK, EXIT och markörknapparna (← → ↑ ↓) är inlärningsbara eller ej.

Angående den blinkande displayen

Tangenter eller knappar som redan är förinställda för komponenten blinkar två gånger medan de som inte är förinställda blinkar en gång.

- Tryck på den tangent eller knapp på denna fjärrkontroll som ska "läras".



"LEARN" blinkar och endast den tangent som trycktes in finns kvar på displayen.

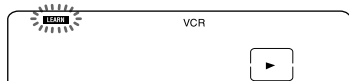

Inlärnning av knapparna PROGRAM +/-, ◀ +/-, MUTING, RECALL, MENU, OK, EXIT samt markörknapparna

Tryck på motsvarande knapp. "LEARN" blinkar och endast den knapp som trycktes in fortsätter att visas på displayen ("C+", "C-", "V+", "V-", "MUTE", "RECALL", "MENU", "OK", "EXIT" eller "↑ ↓ ← →").

Exempel: När knappen ◀ + trycks in.

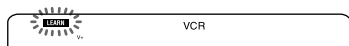

Att ändra funktionsvisningen för tangenten

Följ anvisningarna på sidan 18.

- Tryck på knappen på den andra fjärrkontrollen. Håll knappen intryckt tills ett pip hörs.
(Om knappen släpps upp före pipet kan det hända att signalen inte lärs in korrekt.)



"LEARN" slutar blinka och övergår till att lysa konstant. När inlärnningen av kommandot har lyckats, lyser den lärda tangenten konstant och övriga tangenter som kan läras blinkar.

Om "NG" blinkar på displayen

Inlärnigen lyckades inte. Gör om punkterna 3 och 4.

- Upprepa punkterna 3 och 4 för att lära in funktioner till andra tangenter eller knappar.

Att lära in en annan komponents fjärrstyrings signaler

Efter att ha placerat de två fjärrkontrollerna som i punkt 1 på sidan 15, tryck på motsvarande komponentvalknapp och följ punkterna 3 och 4 här till vänster för att utföra inlärnigen.

- Tryck på COMMANDER OFF.

COMMANDER OFF

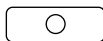

OBS!

- Om inget inlärningssteg utförs inom två minuter, avbryts läget för inläring.
- Om punkt 4 inte utförs inom 10 sekunder efter punkt 3, återgår displayen till visningen i punkt 2. (Alla tangenter som kan läras blinkar.) Utför i så fall punkt 3 igen medan displayen blinkar.
- Om "NG" visas under pågående inläring, betyder det att minnet är fyllt. För att frigöra minne, radera inlärd funktioner från tangenter som inte används så ofta (sidan 19). Fortsätt därefter med inlärningsstegen.
- Om du av misstag trycker på fel tangent i steg 4, trycker du på den felaktiga tangenten igen, samtidigt som du håller knappen LIGHT nedtryckt. Fortsätt sedan inläringen genom att börja om från steg 3.

Om fjärrkontrollen inte tycks fungera

Om den tangent eller knapp som lärts inte fungerar korrekt, gör då om inläringen. (Till exempel, om volymnivån höjs väldigt mycket efter att ha tryckt på knappen ◀ + bara en gång, kan det hända störningar påverkade inlärningsproceduren.)

Om en komponentkod ställs in efter att en signal lärts in

Om en signal har programmerats in för en tangent eller knapp med hjälp av inlärningsfunktionen, kommer den signalen att fortsätta gälla för den tangenten eller knappen även om en komponentkod ställs in.

När signaler lärs in för knapparna ◀ eller MUTING

- Om en signal har programmerats in på knappen ◀ eller MUTING för någon annan komponent än TV eller AMP med hjälp av inlärningsfunktionen, kommer den signalen att sändas endast när du väljer den komponenten.
- Om en signal har programmerats in på knappen ◀ eller MUTING för TV eller AMP med hjälp av inlärningsfunktionen, kommer den signalen att sändas endast när du väljer TV eller AMP. När du väljer andra komponenter, kommer styrsignalen för förinställd volymnivå för TV eller AMP att sändas (angående olikheter mellan bildkomponenter och audiokomponenter, se sidan 21). För att kunna använda den inlärd signalen, måste du programmera knappen ◀ eller MUTING för varje komponent med hjälp av inlärningsfunktionen.

När signalerna för en luftkonditionerare lärs in

Se info på sidan 37.

Att använda icke-förinställda fjärrkontrollmanövrer – Inlärningsfunktionen (forts.)

Att visa endast de tangenter som används ofta

Det är möjligt att gömma tangenter som inte används. Detta gör fjärrstyrningen ännu enklare att förstå, när komponenterna har många tangenter.

Efter steg 2 (sidan 15) trycker du på den tangent som du inte vill ska visas (blinker), samtidigt som du håller knappen LIGHT nedtryckt.

Den tangent som trycktes in övergår till att blinka långsammare och kommer inte att visas mer när fjärrkontrollen används. Utför samma procedur igen för att visa den igen.

OBS!

Det går inte att gömma en tangent som har "lärt" sig en signal.

Att ändra funktionsvisningen för en tangent

När en signal programmeras in för en tangent, kan man välja den lämpligaste funktionsvisningen bland alla de visningar som gäller för den tangenten och sedan ställa in denna för tangenten.

- 1 Efter punkt 2 (sidan 15): medan komponentvalknappen (VCR) hålls intryckt, tryck upprepade gånger på den tangent som skall läras.

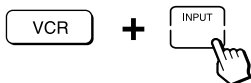

För varje tryckning på tangenten, ändras visningen i följd.

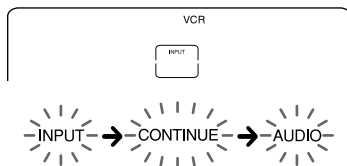

- 2 När önskat alternativ visas, släpp upp komponentval-knappen.

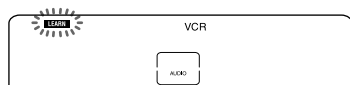

- 3 Följ punkterna 4 till 6 (sidan 16).

OBS!

- Du kan ändra visningen för en tangent endast när håller på att programmera den med hjälp av inlärningsfunktionen. Om du vill ändra visningen för en tangent som redan har lärt sig en signal, måste signalen raderas först (sidan 19). Gör sedan om inläringen och följ samtidigt ovanstående anvisningar för att ändra tangentens visning.
- Om du inte ändrar visningen för en tangent, används den visning som gäller som grundinställning.
- Du kan inte ändra visningen för tangenter som inte är inramade med (sifferknapparna 0 till 9, +10 och ENTER).

För riktig inlärning

- Flytta inte på fjärrkontrollenheterna under pågående inlärning.
- Se till att knappen på den andra fjärrkontrollen hålls intryckt ända tills du hör ett pip som bekräftar att det är klart.
- Använd färska batterier i båda fjärrkontrollenheterna.
- Undvik att utföra inlärningen i direkt solsken eller i stark lysrörsbelysning.
- Fjärrkontrollens detektorområde kan skilja sig för varje modell. Om inlärningen inte fungerar, försök då att ändra positionen för de två fjärrkontrollenheterna.
- Vid inlärning av signaler för en fjärrkontrollenhet med interaktivt signalutbytessystem (medföljer vissa av Sonys receiverar och förstärkare) till denna fjärrkontroll, kan det hända att svarssignalen från huvudenheten (dvs. receivern el. förstärkaren) stör inlärningen av denna fjärrkontroll. Flytta i så fall till en plats där signalerna inte når huvudenheten (t.ex. ett annat rum, etc.).

VIKTIGT

Se till att fjärrkontrollen förvaras utom räckhåll för små barn eller sällskapsdjur. Använd även låsfunktionen för att låsa alla knapparna på fjärrkontrollen (sidan 46) när den inte används. Elartiklar som till exempel luftkonditionerare, el-element, elektriska apparater och eldrivna persienner eller draperier som sätts igång med en infraröd signal kan vara farliga om de inte används rätt.

Att ändra eller radera en inlärd funktion för en tangent eller knapp

För att ändra den inlärd funktionen, radera den först och utför inlärningen på nytt.

Att radera den inlärd funktionen för en enstaka tangent eller knapp

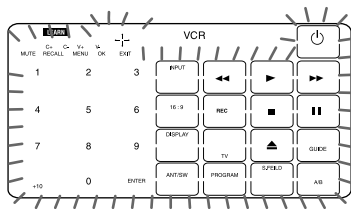

- 1 Efter steg 2 (sidan 15) trycker du på den tangent eller knapp du vill radera, samtidigt som du håller knappen LIGHT nedtryckt.

LIGHT

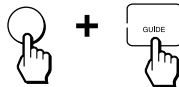

Den raderade tangenten blinkar tillsammans med andra tangenter som kan läras.

- 2 Tryck på COMMANDER OFF.

COMMANDER OFF

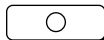

Att radera alla inlärd tangenter på en gång

Samtidigt som du håller LIGHT nedtryckt, trycker du på komponentvals-knappen.

Att använda icke-förinställda fjärrkontrollmanövrer — Inlärningsfunktionen (forts.)

Att radera samtliga signaler som lärts in för en bestämd komponent

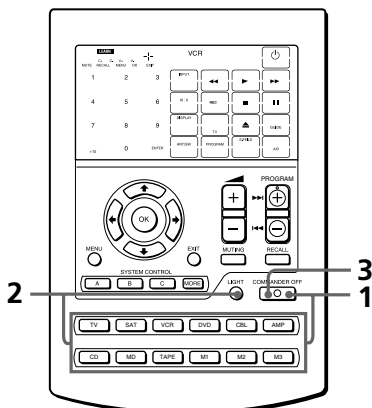

3 Tryck på COMMANDER OFF.

COMMANDER OFF

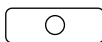

- 1** Medan COMMANDER OFF hålls intryckt, tryck på motsvarande komponentvalknapp.

COMMANDER OFF



- 2** Tryck en gång till på komponentvalsknappen samtidigt som du håller knappen LIGHT nedtryckt.

LIGHT

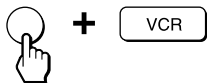

Det inlärd innehåll raderas. Tangenterna för komponenten återgår till vad som fanns ursprungligen före inläringen.

Styrning av volymen för bildkomponenter som anslutits till ett audiosystem

De inställningar för fjärrkontrollen som gjorts på fabriken grundar sig på antagandet att ljudet från dina bildkomponenter återges via TV:ns högtalare och att ljudet från dina audiokomponenter återges via högtalarna som är anslutna till förstärkaren.

Denna egenskap gör det möjligt att styra volymen för TV:n eller förstärkaren utan att behöva välja TV eller AMP varje gång du vill styra volymen.

För att till exempel styra volymen medan videon används, behöver du inte trycka på TV-knappen för att styra volymen för TV:n.

I nedanstående tabell visas fabriksinställningarna för vilken volym det är som styrs efter val av en viss komponent.

Komponentval-knapp	Styr volymen för en
TV	TV
SAT	TV
VCR	TV
DVD	TV
CBL	TV
M1	TV
M2	TV
M3	TV
AMP	förstärkare
CD	förstärkare
MD	förstärkare
TAPE	förstärkare

Om dina bildkomponenter skulle vara anslutna till ett audiosystem, återges troligtvis TV:ns och videons ljud via förstärkarens högtalare, inte från TV:ns högtalare. I så fall behöver du ändra på fabriksinställningen så att du kan styra volymen för dina bildkomponenter utan att först behöva koppla över till förstärkaren.

Att ändra på fabriksinställningen för volymkontrollen

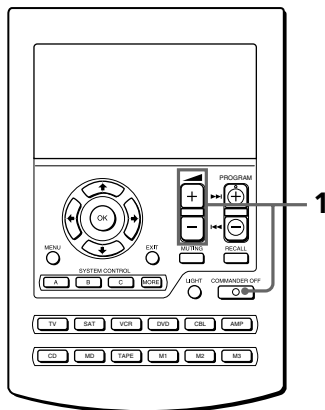

Styrning av volymen för bildkomponenter som anslutits till ett audiosystem (forts.)

- 1 Medan COMMANDER OFF hålls intryckt, tryck på ▲ + och ▼ -.

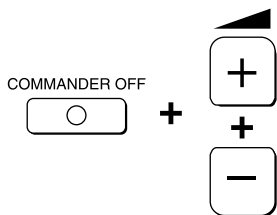

Volymkontrollinställningen för bildkomponenter (TV, VCR, CBL, SAT och DVD) ändras till den komponent som visas.



OBS!

- Om någon slags signal redan har programmerats in på knappen ▲ eller MUTING för varje komponent genom "inlärning", kommer ovanstående procedur inte att ändra på funktionen för knapparna ▼ och MUTING.
- Om egna volymkontrollsignaler har programmerats in på knapparna ▲ eller MUTING för TV eller AMP, kan den signalen endast användas när TV eller AMP väljs. När det gäller andra komponenter, sänds de förinställda volymkontrollsignalerna för TV eller AMP (allt beroende på vilken inställning som gjorts enligt ovan). För att använda de nya signalerna måste varje knapp för varje komponent programmeras med hjälp av inlärningsfunktionen (sidan 15).

Att exekvera en serie kommandon

— Funktioner för systemkontroll

Med hjälp av funktionen för systemkontroll kan du programmera en serie av styrkommandon och exekvera dem genom att trycka på en tangent. När man till exempel tittar på en videofilm, är en serie av manövrer som de här nedan av nöd.

Exempel:

- 1 Slå på TV:n.
- 2 Slå på videon (VCR).
- 3 Slå på förstärkaren.
- 4 Ställa ingångsvalet för förstärkaren till VIDEO 1.
- 5 Ställa ingångsläget för TV:n till VIDEO 1.
- 6 Starta uppspelningen av videon.

Det är möjligt att programmera in upp till 32 på varandra följande manöversteg på var och en av knapparna SYSTEM CONTROL (A-C).

Om funktionen för systemkontroll har ställts in för en komponentvalknapp (sidan 27), exekveras de programmerade kommandona när komponentvalknappen hålls intryckt i mer än 2 sekunder.

Medan de programmerade kommandona exekveras, visas – samtidigt som varje fjärrstyrsignal sänds – motsvarande tangent på displayen.

Förinställda program för knapparna SYSTEM CONTROL A och C.

Knapparna SYSTEM CONTROL A och C är fabriksinställda att utföra sina olika program på följande sätt.

SYSTEM CONTROL A:

Slå av alla Sony-komponenter som samtidigt kan ta emot signalerna från fjärrkontrollen.

SYSTEM CONTROL C:

Slå på alla Sony-komponenter som samtidigt kan ta emot signalerna från fjärrkontrollen.

Att programmera en serie kommandon till SYSTEM CONTROL-knapparna

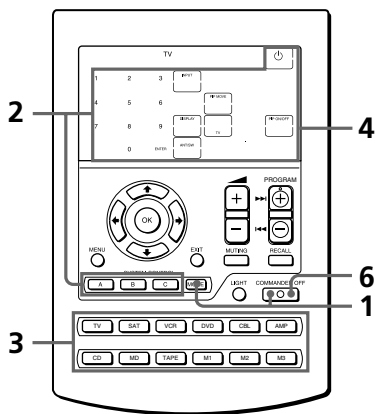

Exempel: Att programmera ovanstående procedur till SYSTEM CONTROL B-knappen

- 1 Samtidigt som du håller COMMANDER OFF nedtryckt trycker du på MORE.

COMMANDER OFF

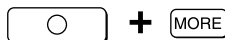

SYSTEM CONTROL-knapparna (A – C) och sifvertangenterna (1 – 9) blinkar, samtidigt som snabbvalsknapparna fortsätter lysa.

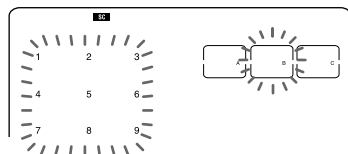

- 2 Välj systemnummer genom att trycka på SYSTEM CONTROL-knappen (i det här fallet SYSTEM CONTROL B) eller sifvertangenten.

SYSTEM CONTROL



Alla komponentnamn blinkar.

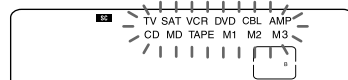

Att exekvera en serie kommandon — Funktioner för systemkontroll (forts.)

Att programmera en ny serie med funktioner för knappar som redan har ställts in

SYSTEM CONTROL A eller C:

Radera det fabriksinställda programmet (sidan 26).

Övriga knappar:

Radera programmet (sidan 25).

- 3** Tryck på komponentvalsknappen (i det här fallet TV) för den komponent som du vill styra.



Tangenterna för vald komponent blinkar.

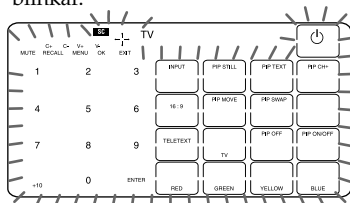

Om komponenten har signaler för på/avslag av strömmen

Både OFF- och ON-tangenten visas och endera av dem kan väljas för programmering.

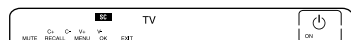

Det är lämpligt att ställa in det exakta kommandot för på/avslag av strömmen och fjärrstyra komponenten oavsett om strömmen till den är påslagen (on) eller avslagen (off).

- 4** Tryck på tangenten/tangenterna eller knappen/knapparna för önskad styrning.



Om du vill slå på strömmen till TV:n, tryck på tangenten .

- 5** Upprepa punkterna 3 och 4 och programmera knapparna för serien av manövrer.

I detta exempel ska man trycka på följande knappar och tangenter.

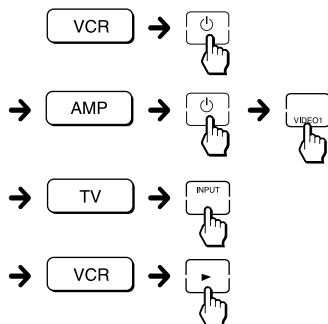

- 6** När du har programmerat alla tangenter, tryck på COMMANDER OFF.

COMMANDER OFF



OBS!

- Om du avbryter proceduren i något moment i mer än två minuter, avslutas inställningsläget och den serie kommandon som har programmerats fram till det momentet lagras. Radera i så fall programmet (sidan 25) och starta om från punkt 1 för att lagra hela programmet från början. Det går inte att fortsätta därifrån programmeringen avbröts.
- Om en SYSTEM CONTROL-knapp redan har "lärt sig" en fjärrstyrsignal (sidan 35), blinkar "NG" på displayen och det går inte att programmera någonting på den knappen. Radera först det inlärdade innehållet (sidan 36).
- Om du ändrar komponentkodnumret (sidan 8) eller programmerar en ny signal genom inläring (sidan 15) för en tangent eller knapp som har programmerats med en serie kommandon för en funktion för systemkontroll, kommer den nya signalen att sändas när du trycker på motsvarande SYSTEM CONTROL-knapp.
- I inställningsläget kan du inte radera några manöversteg som du har programmerat. Om du programmerat in en funktion av misstag får du börja om från steg 1.
- Om du försöker programmera fler än 32 steg avslutas inställningen av systemkontrollen och de 32 steg du har programmerat lagras i minnet. Om du vill fortsätta programmera måste du först radera programmet (sidan 25) och börja om från steg 1.

Tips för programmering av funktioner för systemkontroll

Följande information hjälper dig att programmera på varandra följande manöversteg.

Info om intervallet mellan manöversteg

Det går att ändra intervallet mellan manöversteg (sidan 29).

Info om manöverstegens ordningsföljd

- Det kan hända att vissa av komponenter inte accepterar på varandra följande fjärrstyrningar. En TV till exempel reagerar inte på nästa signal efter signalen för påslag av strömmen. Därför kan det vara så att en serie kommandon som t.ex. signal för strömpåslag av TV:n och ingångsval inte fungerar ordentligt. Lägg i så fall in andra signaler såsom nedanstående exempel:

Strömpåslag av TV → strömpåslag av video → uppspelning av video → ingångsval för TV

- Efter att en serie inmatningskommandon har exekverats, visar fjärrkontrollen touchtangenterna för den komponent som ligger sist i programmet. Genom att programmera ett ofta använt kommando för en komponent som sista steg, kan man bespara sig besväret att trycka på en komponentvalknapp, när man börjar manövrera den komponenten. (I exemplet på sidan 24, visas touchtangenterna för VCR.)

Att radera programmerade kommandon

- 1 Samtidigt som du håller COMMANDER OFF nedtryckt trycker du på MORE.

COMMANDER OFF



SYSTEM CONTROL-knapparna (A – C) och sifvertangenterna (1 – 9) blinkar samtidigt som snabbvalsknapparna fortsätter lysa.

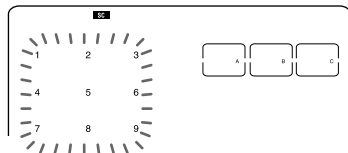

Att exekvera en serie kommandon — Funktioner för systemkontroll (forts.)

- 2 Samtidigt som du håller LIGHT nedtryckt, trycker du på SYSTEM CONTROL (A, B eller C) eller den siffertangent (1 – 9) som du vill ta bort de programmerade kommandona från.

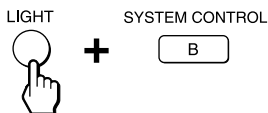

Programinnehållet för den valda knappen raderas.

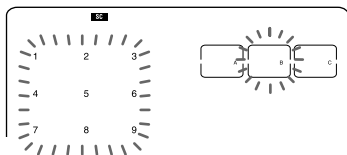

Om du vill göra ett nytt program för denna SYSTEM CONTROL-knapp, följer du punkterna 2 till 6 på sidorna 23 och 24.

Att radera knappen SYSTEM CONTROL A eller C

Vid leverans från fabrik är knappen SYSTEM CONTROL A förinställd med en serie av kommandon för att slå av strömmen på Sony-komponenter och knappen SYSTEM CONTROL C med en serie av kommandon för att slå på strömmen på Sony-komponenter. Följ nedanstående steg om du vill radera kommandona från respektive knapp.

- 1 Samtidigt som du håller COMMANDER OFF nedtryckt, trycker du på MORE.
- 2 Samtidigt som du håller LIGHT nedtryckt, trycker du på SYSTEM CONTROL-knappen (A eller C). Programmet för den valda knappen raderas.

Att återställa SYSTEM CONTROL-knappen A eller C till fabriksinställningen

Så här gör du om du vill få tillbaka fabriksinställningarna.

- 1 Samtidigt som du håller COMMANDER OFF nedtryckt, trycker du på MORE.
- 2 Samtidigt som du håller knappen LIGHT nedtryckt, trycker du på SYSTEM CONTROL-knappen (A eller C).

Obs!

Intervallinställningen (sidan 29) återställs inte till det fabriksinställda värdet när du utför de här stegen.

Angående systemkontrollmanövrer

- Om det är för långt mellan de olika fjärrstyrningsgivarna på komponenterna, eller om det finns något föremål i vägen, kan det hända att vissa av komponenterna inte kan fjärrstyras trots att du har tryckt på SYSTEM CONTROL-knappen.
- Om några av komponenterna inte kan fjärrstyras korrekt på grund av ovanstående eller någon annan orsak, måste samtliga komponenter återställas till vad som gällde innan du tryckte på SYSTEM CONTROL-knappen. Om detta inte görs kan det resultera i inkorrekt fjärrstyrning när du trycker på SYSTEM CONTROL-knappen igen.
- Det kan hända att vissa komponenter inte slås på genom funktionen för systemkontroll. Detta beror på att strömmen till komponenten slås på och av växelvis när den mottar signal för på/avslag av strömmen. Kontrollera i så fall om strömmen till komponenten är påslagen eller avslagen innan du använder funktionen för systemkontroll.
- Om funktionen för systemkontroll inte fungerar korrekt, se även "Tips för programmering av funktioner för systemkontroll" på sidan 25.

Att programmera en serie kommandon till komponentvalknapparna

Liksom med SYSTEM CONTROL-knapparna kan du också programmera en serie styrkommandon för komponentvalknapparna (upp till 32 manöversteg).

För att exekvera de kommandona som programmerats på en komponentvalknapp genom funktionen för systemkontroll, håll knappen intryckt i mer än 2 sekunder.

OBS!

- De programmerade kommandona exekveras när du håller en komponentvalknapp intryckt i mer än 2 sekunder. När du trycker på knappen kortare tid än 2 sekunder, fungerar den som den normala komponentvalknappen och motsvarande touchtangenter visas.
- Se även "Tips för programmering av funktioner för systemkontroll" på sidan 25 och "Angående systemkontrollmanövrer" på sidan 27.

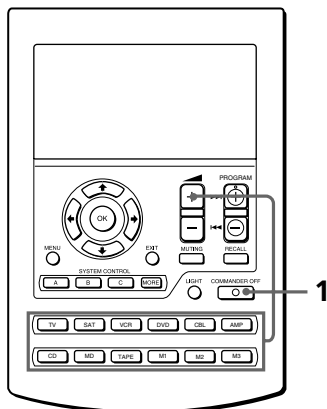

Att exekvera en serie kommandon — Funktioner för systemkontroll (forts.)

Exempel: Att programmera proceduren på sidan 22 för VCR- knappen

- 1 Medan COMMANDER OFF hålls
intryckt, tryck på  + och VCR.

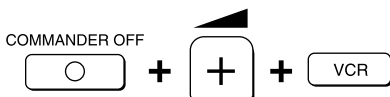

Det komponentnamn som du har valt
lyser med ett stadigt sken samtidigt
som andra komponentnamn blinkar.

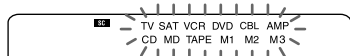

Om en serie kommandon redan har programmerats för den knappen

De programmerade tangenttryckningarna
visas i följd. För att programmera en ny
serie manövrer, radera först programmet
(sidan 25).

- 2 Följ punkterna 3 till 6 på sidan 24.

OBS!

- Det är möjligt att programmera funktioner för systemkontroll för en komponentvalknapp på vilken funktionen för strömpåslag (sidan 30) redan finns programmerad. I det fallet kommer funktionen för strömpåslag att skrivas över och kan inte längre användas. Om funktioner för systemkontroll för den knappen raderas, återställs funktionen för strömpåslag och det går att använda den igen.
- Det går inte att programmera funktioner för systemkontroll för en komponentvalknapp för vilken en signal redan har programmerats genom "inlärning" (sidan 32). ("NG" blinkar på displayen.)
- Det går att programmera en signal för en komponentvalknapp genom "inlärning" (sidan 32) för vilken funktioner för systemkontroll har programmerats. I det fallet kommer funktionen för systemkontroll att skrivas över och kan inte längre användas. Om den "inlärda" signalen raderas från knappen, återställs funktionen för systemkontroll och det går att använda den igen.
- Det är möjligt att programmera funktionen för strömpåslag (sidan 30) för en komponentvalknapp för vilken en funktion för systemkontroll har programmerats, men det går inte att använda funktionen för strömpåslag. Om funktionen för systemkontroll raderas från den knappen, går det att använda funktionen för strömpåslag.
- Om du avbryter proceduren i något moment i mer än två minuter, avslutas inställningsläget och den serie kommandon som har programmerats fram till det momentet lagras. Radera i så fall programmet och starta om från punkt 1 för att lagra hela programmet från början. Det går inte att fortsätta därifrån programmeringen avbröts.
- Om du ändrar komponentkodnumret (sidan 8) eller programmerar en ny signal genom inlärning (sidan 15) för en tangent eller knapp som har programmerats med en serie kommandon för en funktion för systemkontroll, kommer den nya signalen att sändas när du trycker på motsvarande komponentvalknapp.

Att radera en funktion för systemkontroll som programmerats för en komponentvalknapp

- 1 Medan COMMANDER OFF hålls intryckt, tryck på  + och VCR.



- 2 Samtidigt som du håller LIGHT nedtryckt, trycker du på VCR.

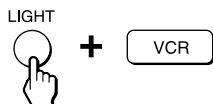

Programmet för den valda knappen raderas.

Om du vill göra ett nytt program för denna komponentvalknapp, följ då punkterna 1 till 2 på sidan 28.

Att ändra intervallet mellan manöversteg

Du kan använda intervallet 100 – 900 ms i steg om 100 ms.

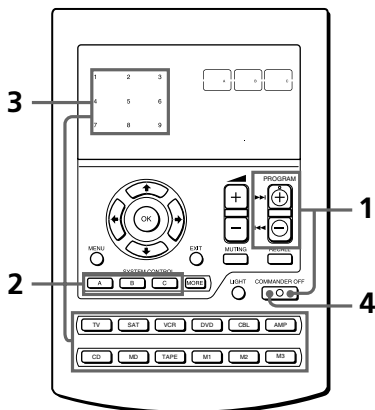

- 1 Medan COMMANDER OFF hålls intryckt, tryck på PROGRAM + och PROGRAM –.

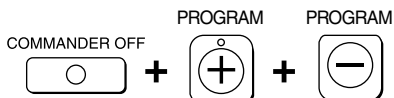

Inlärningsbara SYSTEM CONTROL-knappar och sifvertangenter blinkar i teckenfönstret.

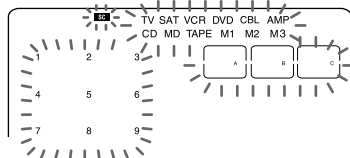

Att exekvera en serie kommandon — Funktioner för systemkontroll (forts.)

- 2** Tryck på en av SYSTEM CONTROL-knapparna (A, B eller C), någon av sifvertangenterna eller den komponentvalsknapp vars intervall du vill ändra.

SYSTEM CONTROL



Siffran för gällande inställning lyser konstant och övriga siffror blinkar.

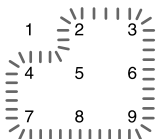

- 3** Tryck på en av sifvertangenterna (1 – 9) för att välja intervall.

1: ca 100 ms (fabriksinställning)

2: ca 200 ms

...

9: ca 900 ms

(ms: 1/1000 sekund)



Siffran som valts lyser konstant och övriga siffror blinkar.

- 4** Tryck på COMMANDER OFF.

COMMANDER OFF

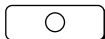

Att lägga till en extra funktion till komponentvalknapparna

Att programmera kommandot för strömpåslag för vald komponent (gäller endast Sony-komponenter)

När Sony-komponenter används, kan signalen för strömpåslag för varje komponent programmeras på en komponentvalknapp. Du kan välja önskad komponent och slå på strömmen genom att enkelt trycka på den komponentvalknappen.

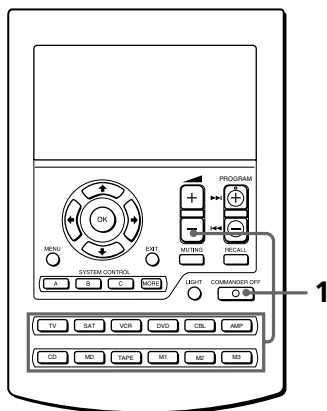

Exempel: Att programmera TV-knappen

- 1 Medan COMMANDER OFF hålls intryckt, tryck på  – och önskad komponentvalknapp.



När kommandot för strömpåslag har programmerats, hörs ett pip och "ON" visas på displayen. (Visningen tas bort när du släpper upp tangenterna.)



Att radera kommandot för strömpåslag

Upprepa ovanstående procedur. Följande visas på displayen.



OBS!

- Om en komponentkod för en icke-Sonyprodukt har ställts in för komponentvalknappen, går det inte att programmera funktionen för strömpåslag för den knappen.
- Även om du har programmerat en signal genom "inlärning" (Se "Att lägga till ett kommando som behövs när en komponent väljs" sidan 32.) eller en funktion för systemkontroll (sidan 27) för en komponentvalknapp, kan du programmera funktionen för strömpåslag för den knappen, men det går inte att använda den. Om du raderar en "inlärd" signal eller funktionen för systemkontroll från knappen, kan du använda funktionen för strömpåslag.
- Det går att programmera en signal knapp genom "inlärning" (sidan 32) eller en funktion för systemkontroll (sidan 27) för en komponentvalknapp för vilken funktionen för strömpåslag har programmerats. I det fallet kommer funktionen för strömpåslag att skrivas över och kan inte längre användas. Om den "inlärd" signalen eller funktionen för systemkontroll raderas från den knappen, återställs funktionen för strömpåslag och det går att använda den igen. Om du har programmerat både en signal genom "inlärning" och en funktion för systemkontroll för knappen, har den "inlärd" signalen skrivits över funktionen för systemkontroll.

Att lägga till en extra funktion till komponentval-knapparna (forts.)

Att lägga till ett kommando som behövs när en komponent väljs

Förutom komponentvalknappens ursprungliga funktion att välja styrtangenter och styrknappar för önskad komponent, kan en annan fjärrstyrning läggas till den genom "inlärning". Om du till exempel alltid måste ändra ingångsval för förstärkaren till CD när du använder CD-spelaren, kan du programmera signalen för "ändring av förstärkarens ingångsval" till CD-knappen på denna fjärrkontroll. När CD-knappen sedan trycks in, fungerar den automatiskt som den ursprungliga CD-komponentvalknappen och ändrar även förstärkarens ingångsval till CD. (I detta fall måste förstärkaren slås på först.)

OBS!

Vissa bestämda fjärrstyrningar kan inte läras in.

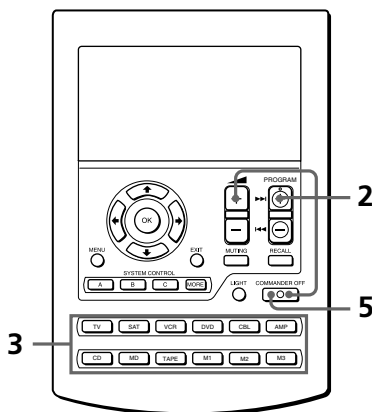

Exempel: Att programmera ingångsvalssignalen för förstärkaren till CD-knappen

- 1 Placera sänddelen av denna RM-AV2500T mitt emot sänddelen på fjärrkontrollen för komponenten.

Fjärrkontrollen för komponenten

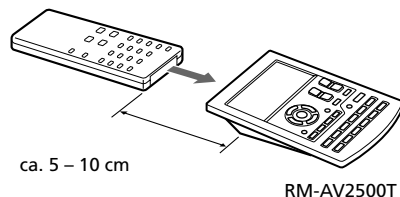

- 2 Medan COMMANDER OFF hålls intryckt, tryck på PROGRAM + och +.

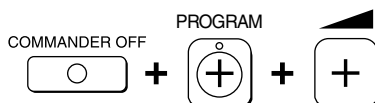

Inlärningsbara SYSTEM CONTROL-knappar och sifvertangenter blinkar i teckenfönstret.

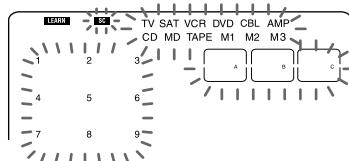

OBS!

Numret på en komponentvalknapp för vilken en signal redan har lärts in lyser konstant. Om du vill programmera en ny signal för den knappen genom inlärning, radera då först den inlärd signalen (sidan 33).

-
- 3** Tryck på önskad komponentvalknapp.



Namnet på vald komponent lyser konstant och "LEARN" blinkar.

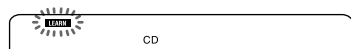

-
- 4** Tryck på och håll knappen på komponentens fjärrkontroll intryckt (förstärkaren i det här fallet) tills ett pip hörs. (Om knappen släpps upp före pipet kan det hända att signalen inte lärs in korrekt.)



"LEARN" slutar blinka och övergår till att lysa konstant.

Om "NG" blinkar på displayen

Inläringen lyckades inte. Gör om punkterna 3 och 4.

-
- 5** Tryck på COMMANDER OFF.

COMMANDER OFF

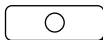

Att radera den inlärd funktionen för komponentvalknappen

- 1 Medan COMMANDER OFF hålls intryckt, tryck på PROGRAM + och +.
- 2 Samtidigt som du håller LIGHT nedtryckt, trycker du på den komponentvalknapp som du vill ta bort funktionen från.

OBS!

- Det går att programmera genom "inläring" en signal för en komponentvalknapp för vilken en funktion för systemkontroll (sidan 27) eller funktionen för strömpåslag (sidan 30) har programmerats. I det fallet kommer funktionen för systemkontroll eller funktionen för strömpåslag att skrivas över och kan inte längre användas. Om den "inlärd" signalen raderas från knappen, återställs funktionen för systemkontroll eller funktionen för strömpåslag och det går att använda den igen.
- Det går inte att programmera en funktion för systemkontroll (sidan 27) för en komponentvalknapp för vilken en signal redan har programmerats genom "inläring".
- Det är möjligt att programmera funktionen för strömpåslag för en komponentvalknapp för vilken en signal har programmerats genom "inläring", men då går det inte att använda funktionen för strömpåslag. Om den "inlärd" signalen raderas från knappen, går det att använda funktionen för strömpåslag.

Att kopiera inställningarna för en komponentvalknapp till en annan knapp

Det är möjligt att kopiera hela inställningen för en komponentvalknapp till annan komponentvalknapp. Komponentkodsinställningen (sidan 8), kanalmakrofunktionen (sidan 41) och de inlärdna funktionerna (sidan 15) kopieras till en ny knapp.

OBS!

Du kan inte kopiera inställningarna till en komponentvalknapp som har en inlärningsfunktion eller en kanalmakrofunktion inprogrammerad. ("NG" blinkar.)

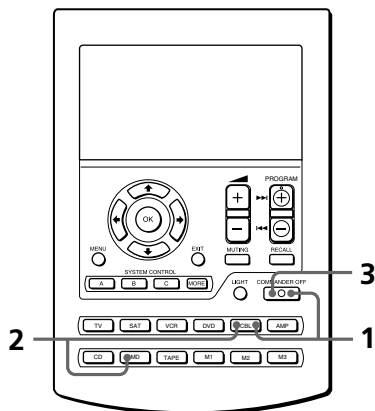

Exempel: Att kopiera inställningarna för CD-knappen till VCR-knappen

- 1 Medan COMMANDER OFF hålls intryckt, tryck på VCR.

COMMANDER OFF

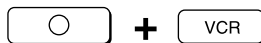

Tangenterna för denna komponent
(VCR) blinkar.

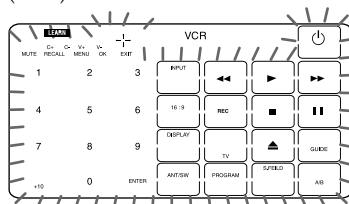

- 2 Medan VCR hålls intryckt, tryck på CD.

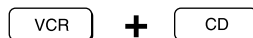

Tangenterna för CD blinkar.

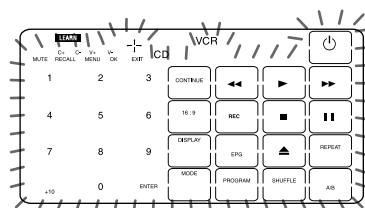

- 3 Tryck på COMMANDER OFF.

COMMANDER OFF



Att programmera en ofta använd tangentmanöver för SYSTEM CONTROL-knapparna

Förutom deras ursprungliga funktion för systemkontroll (sidan 22), kan knapparna SYSTEM CONTROL 1 – 9, A, B och C programmeras att "lära sig" vilken fjärrstyringsignal som helst.

Eftersom de arbetar oberoende från andra knappar, kan knapparna SYSTEM CONTROL 1 – 9, A, B och C fungera som entrycks-knappar utan någon föregående manöver så som att trycka på en komponentvalknapp för att välja en komponent.

Detta är mycket användbart om du föredrar att ha SYSTEM CONTROL-knappen som en "entrycks"-knapp för en enskilda manöver snarare än att exekvera en serie kommandon.

OBS!

Det är möjligt att vissa bestämda fjärrstyrings signaler inte kan läras in. Vi hänvisar dessutom till bruksanvisningen som medföljer fjärrkontrollen i fråga.

Exempel: Att lagra signalen för på/avslagning av en luftkonditionerare på knappen SYSTEM CONTROL B

- 1 Placera sänddelen av denna RM-AV2500T mitt emot sänddelen på fjärrkontrollen för luftkonditioneraren.

Fjärrkontrollen för luftkonditioneraren

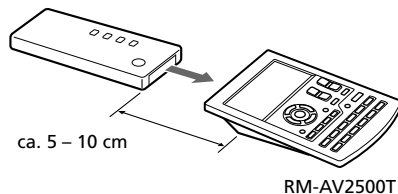

- 2 Medan COMMANDER OFF hålls intryckt, tryck på PROGRAM + och +.

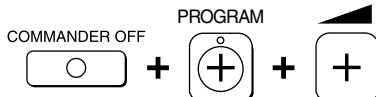

Inlärningsbara SYSTEM CONTROL-knappar och siffertangenter blinkar i teckenfönstret.

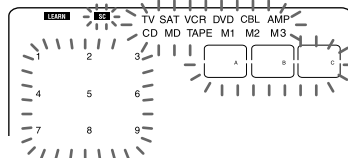

Om en signal har lärts in på den knappen, lyser displayen konstant. Om du vill programmera på den knappen, måste signalen raderas först (sidan 36).

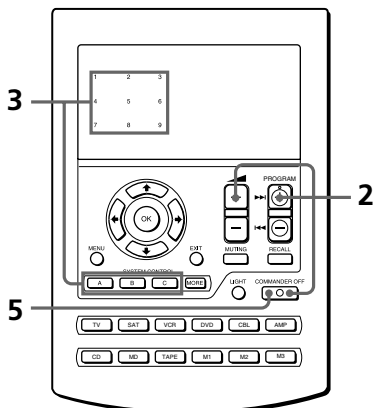

Att programmera en ofta använd tangentmanöver för SYSTEM CONTROL-knapparna (forts.)

- Tryck på den SYSTEM CONTROL-knapp som ska "läras".

SYSTEM CONTROL



"LEARN" blinkar och teckenfönstret för den SYSTEM CONTROL-knapp du tryckt på fortsätter att lysa.

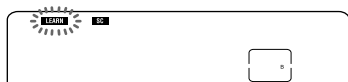

- Tryck på knappen på den andra fjärrkontrollen. Håll knappen intryckt tills ett pip hörs. (Om knappen släpps upp före pipet kan det hända att signalen inte lärs in korrekt.)

AIR CONDITIONER



"LEARN" slutar blinka och övergår till att lysa konstant.

Om "NG" blinkar på displayen

Inläringen lyckades inte. Gör om punkterna 3 och 4.

- Tryck på COMMANDER OFF.

COMMANDER OFF

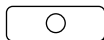

OBS!

Det går att programmera genom "inläring" en fjärrstyrningssignal för en SYSTEM CONTROL-knapp för vilken funktionen för systemkontroll har programmerats. I det fallet kommer funktionen för systemkontroll att skrivas över och kan inte längre användas. Om den "inlärd" signalen raderas från knappen, återställs funktionen för systemkontroll och det går att använda den igen.

Att radera en inlärd fjärrstyrningssignal

- Medan COMMANDER OFF hålls intryckt, tryck på PROGRAM + och  +.
- Samtidigt som du håller knappen LIGHT nedtryckt, trycker du på SYSTEM CONTROL-knappen (1 – 9, A, B eller C).
- Tryck på COMMANDER OFF.

Displayen för vald knapp blinkar.

Om du vill programmera en ny signal för den knappen, följ punkterna 3 till 5.

Angående inlärning av signaler för en luftkonditionerare

Om justeringar efter årstid

Om inställningarna för luftkonditioneraren ändras efter årstid, måste fjärrstyrningarna för de nya inställningarna programmeras på denna fjärrkontroll.

Om manövern för på/avslag av strömmen inte fungerar korrekt

Det kan hända att luftkonditioneraren inte slås på och av korrekt med knappen på denna fjärrkontroll på vilken signalen för på/avslag av luftkonditioneraren har programmerats. Om denna fjärrkontroll bara kan styra "ON" (på) med en knapp och "OFF" (av) med en annan, medan fjärrkontrollen för luftkonditioneraren kan styra "ON/OFF" (på/av) med en enda knapp, programmera då signalen på två knappar på denna fjärrkontroll enligt följande.

- 1 Radera den inlärd signalen för på/avslag av strömmen. (I exemplet på sidan 36: radera den inlärd signalen från knappen SYSTEM CONTROL B.)
- 2 Programmera signalen (som sänds från luftkonditionerarens fjärrkontrollknapp för på/avslag av strömmen) på knappen SYSTEM CONTROL B igen.
- 3 Programmera signalen från samma knapp på luftkonditionerarens fjärrkontroll på en annan knapp (till exempel knappen SYSTEM CONTROL C).

De två knapparna på denna fjärrkontroll har därmed programmerats med signalen för påslag av strömmen och signalen för avslag av strömmen på luftkonditioneraren respektive och luftkonditioneraren kan fjärrstyras med denna fjärrkontroll.

Överföring av data mellan fjärrkontroller

Det är möjligt att överföra data som till exempel inlärd signal och komponentkodinställningar mellan denna fjärrkontroll och en annan Sony RM-AV2500T.

Att överföra data

Det är möjligt att överföra alla data lagrad i denna fjärrkontroll eller data i en komponentvalknapp på denna fjärrkontroll till en annan Sony RM-AV2500T.

Att överföra all data lagrad i denna fjärrkontroll

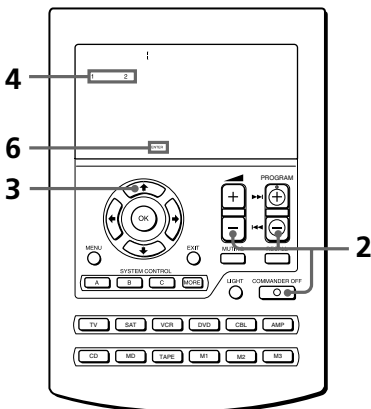

Överföring av data mellan fjärrkontroller (forts.)

- 1 Placera sänddelen av denna RM-AV2500T mittemot sänddelen på en annan fjärrkontroll.

En annan fjärrkontroll

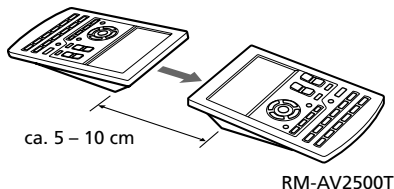

- 2 Medan COMMANDER OFF hålls intryckt, tryck på PROGRAM – och ◀ –.

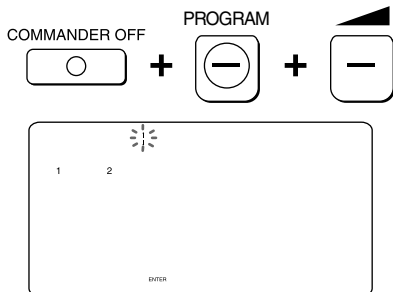

- 3 Tryck på ↑-knappen.



↑: För att överföra data
↓: För att ta emot data

- 4 Tryck på tangenten 1.



1: Alla data i fjärrkontrollen
2: Data i en komponentvalknapp

- 5 Bekräfta att den mottagande fjärrkontrollen är klar att ta emot data.

(Följ proceduren på sidan 40, för att ställa in den mottagande fjärrkontrollen.)

- 6 Tryck på "ENTER"-tangenten



Allteftersom data överförs, tas motsvarande komponentnamn bort från displayen. Om alla data har överförts utan problem, släcks bakgrundsbelysningen på displayen.

OBS!

Om "NG" visas medan data sänds, gå då tillbaka till punkt 5 och fortsätt överföringen eller tryck på COMMANDER OFF för att avbryta hela proceduren.

OBS!

Kontrollera att den mottagande fjärrkontrollen är klar att ta emot data.

Att överföra data som finns på en komponentvalknapp

Data som finns på en komponentvalknapp på denna fjärrkontroll (inställningar och inlärd signaler som programmerats på tangenterna och knapparna) kan överföras till en komponentvalknapp på en annan Sony RM-AV2500T.

1-3 Utför punkterna 1 till 3 på sidan 38.

4 Tryck på tangenten 2.



5 Tryck på den komponentvalknapp vars data skall sändas.

TV

6 Bekräfta att den mottagande fjärrkontrollen är klar att acceptera data.
(Följ proceduren på sidan 40, för att ställa in den mottagande fjärrkontrollen.)

7 Tryck på "ENTER"-tangenten.



När data har överförts, tas "TV" och "↑" bort från displayen. Om data har överförts utan problem, släcks bakgrundsbelysningen på displayen.

OBS!

Om "NG" visas medan data sänds, gå då tillbaka till punkt 6 och fortsätt överföringen eller tryck på COMMANDER OFF för att avbryta hela proceduren.

OBS!

- Data för "inlärd" signaler och funktionen för systemkontroll som programmerats på en komponentvalknapp kan inte överföras. Använd inlärningsfunktionen (sidan 32) för att på den andra fjärrkontrollen programmera in den "inlärd" signalen och funktioner för systemkontroll som programmerats på en komponentvalknapp.
- Kontrollera att den mottagande fjärrkontrollen är klar att ta emot data.

Överföring av data mellan fjärrkontroller (forts.)

Att ta emot data

Denna fjärrkontroll kan ta emot data från en annan Sony RM-AV2500T.

Att ta emot alla data från en annan fjärrkontroll

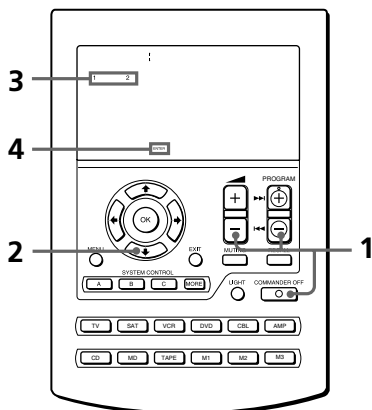

- 1 Medan COMMANDER OFF hålls intryckt, tryck på PROGRAM – och ◀ –.

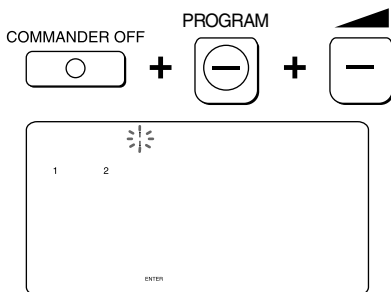

- 2 Tryck på ↑-knappen.



↑: För att överföra data
↓: För att ta emot data

- 3 Tryck på tangenten 1.



1: Alla data i fjärrkontrollen
2: Data i en komponentvalknapp

- 4 Tryck på "ENTER"-tangenten.



Allteftersom data tas emot, övergår motsvarande komponentnamn att lysa konstant. Om alla data har tagits emot utan problem, släcks bakgrundsbelysningen på displayen.

OBS!

- Om fjärrkontrollen inte är klar att ta emot data, tryck på CLEAR-tangenten, sedan på OK-tangenten för att radera den inlärd signalen på alla eller en av komponentvalknapparna.
- Om "NG" visas medan data överförs, gå då tillbaka till punkt 3 och fortsätt överföringen eller tryck på COMMANDER OFF för att avbryta hela proceduren. Om du fortsätter med överföringen, måste du åter ställa in den sändande fjärrkontrollen att sända data.

Att ta emot data i en komponentvalknapp från en annan fjärrkontroll

1-2 Utför punkterna 1 och 2 på sidan 40.

3 Tryck på tangenten 2.



4 Tryck på den komponentvalknapp som skall tilldelas data.



5 Tryck på ENTER-tangenten.



När data har överförts, tas "TV" och "↓" bort från displayen. Om data har överförts utan problem, släcks bakgrundsbelysningen på displayen.

OBS!

- Om fjärrkontrollen inte är klar att ta emot data, tryck på CLEAR-tangenten, sedan på OK-tangenten för att radera den inlärd signalen på alla eller en av komponentvalknapparna.
- Om "NG" visas medan data överförs, gå då tillbaka till punkt 3 och fortsätt överföringen eller tryck på COMMANDER OFF för att avbryta hela proceduren. Om du fortsätter med överföringen, måste du åter ställa in den sändande fjärrkontrollen att sända data.

Välja en kanal med en enda knapptryckning

— **Kanalmakrofunktion**

Du kan programmera kanalmakrofunktionen för de tangenter (makrotangenter) som visas nedan. Om du låter programmet för en makrotangent utföra tryckningarna på tangenterna 1, 2, 3 och ENTER, kan du välja kanal 123 genom att trycka på just den makrotangenten.

Komponent Makrotangent
TV: PIP STILL, PIP TEXT, PIP CH+, PIP MOVE, PIP SWAP, PIP CH-

CBL: ◀◀, ▶▶, ▶▶▶, REC*, ■, ||
SAT: ◀◀, ▶▶, ▶▶▶, REC*, ■, ||

* Du kan programmera den här funktionen bara för REC-tangenten (inte för tangenten REC + ▶ för en dubbeltangentmanöver).

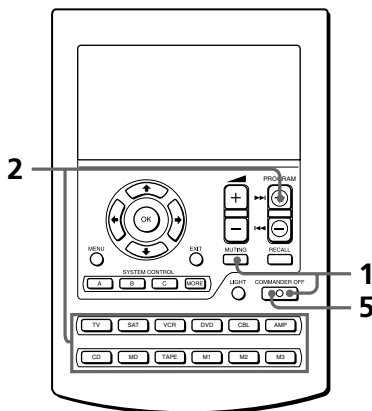

Välja en kanal med en enda knapptryckning (forts.)

Exempel: Programmera TV-kanal 123 på PIP TEXT-tangenten

- 1 Samtidigt som du håller COMMANDER OFF nedtryckt, trycker du på MUTING.



- 2 Samtidigt som du håller PROGRAM + nedtryckt, trycker du på komponentvalsknappen (TV).

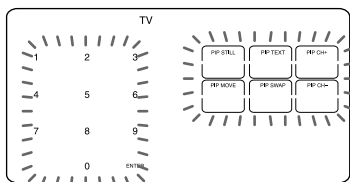
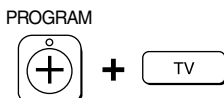

- 3 Tryck på makrotangenten (i det här fallet PIP TEXT).



Den makrotangent du valt tänds. Sifvertangenterna och "ENTER" blinkar.

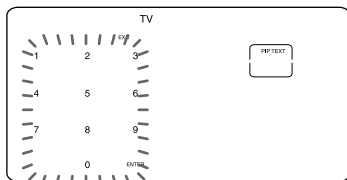

- 4 Tryck på de tangenter som du skulle trycka på för att utföra manövern, och i samma ordning (1 → 2 → 3 → ENTER).

Obs!

Om du trycker på fler än fyra tangenter är det de fyra sista du tryckt på som lagras på makrotangenten.

- 5 Du bekräftar kanalmakrot genom att trycka på EXIT.

"1", "2", "3" och "ENTER" visas två gånger.

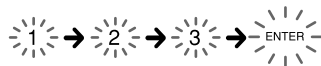

Obs!

Om du trycker på fler än fyra tangenter är det de fyra sista du tryckt på som lagras på makrotangenten.

- 6 Tryck på COMMANDER OFF.

COMMANDER OFF

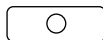

Obs!

- Du kan inte programmera en kanalmakrofunktion för en makrotangent som har "lärt sig" en signal. Försök igen med en annan makrotangent, eller radera den "inlärd" signalen (sidan 19) från knappen och programmera sedan kanalmakrofunktionen på den.
- Om du ändrar komponentkoden för en tangent som programmerats med kanalmakrofunktionen, överförs den nya signalen när du trycker på motsvarande makrotangent.

Att radera kanalmakrofunktionen

- 1 Samtidigt som du håller COMMANDER OFF nedtryckt, trycker du på MUTING.
- 2 Samtidigt som du håller PROGRAM + nedtryckt, trycker du på komponentvalsknappen (TV).
- 3 Samtidigt som du håller LIGHT nedtryckt, trycker du på makrotangenten.

Obs!

Ovanstående procedur raderar bara kanalmakrofunktionen från tangenten. Den inlärd signalen raderas inte från tangenten.

Skapa en aliaskomponenttangent (ALIAS)

Aliaskomponenttangenten som ska skapas i det här avsnittet är en komponenttangent som refererar till inställningsinnehållet hos en annan komponenttangent och fungerar på samma sätt som referenstangenten. Om du skapar en aliaskomponenttangent skapas även funktionstanger (aliasfunktionstanger) som har samma funktion som funktionstangenterna i referenskomponenten.

Med hjälp av den här aliaskomponentfunktionen kan du samla funktionstangenterna för olika AV-komponenter (aliastanger) på en komponentskärm. En komponenttangent med den här typen av funktion kallas multikomponenttangent.

M1-knappen är en förinställd flerkomponentknapp för TV och VCR, M2-knappen för TV och DVD och M3-knappen för TV och SAT.

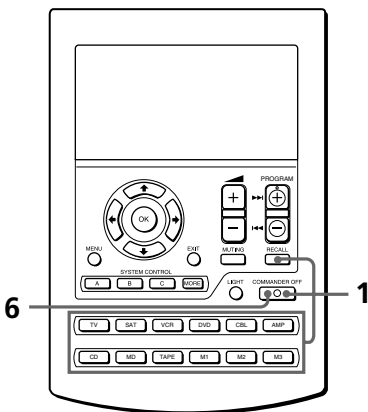

Skapa en alianskomponenttangent (ALIAS) (forts.)

- 1 Samtidigt som du håller COMMANDER OFF nedtryckt, trycker du på RECALL och komponenten (knappen) för vilken du vill skapa en aliantangent.

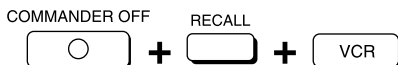

Tangenterna för den valda komponenten blinkar.

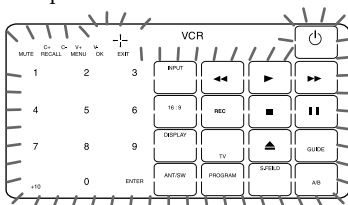

- 2 Tryck på den tangent som du vill ställa in.

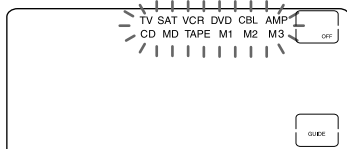

Angående det blinkande teckenfönstret

De tangenter eller knappar som redan har förinställts för komponenten blinkar två gånger medan de som inte har förinställts blinkar en gång.

- 3 Tryck på den komponentknapp som du vill referera till.

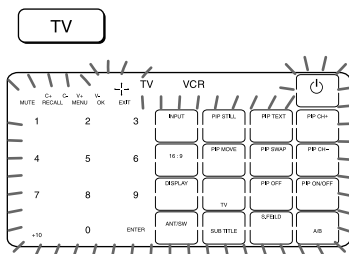

- 4 Tryck på den tangent som du vill referera till.



Obs!

Du kan inte välja en redan inställd aliantangent.

- 5 Om du vill skapa fler aliantangenter upprepar du steg 2 och 4.

- 6 Tryck på COMMANDER OFF-knappen.

Att ändra funktionsvisningen för en tangent

När en signal programmeras in för en tangent, kan du välja den lämpligaste funktionsvisningen bland alla de visningar som gäller för den tangenten och sedan ställa in den för tangenten.

- 1 Efter steg 1 (sidan 44) trycker du flera gånger på den tangent som du vill lära in samtidigt som du håller komponentvalsknappen (VCR) nedtryckt.

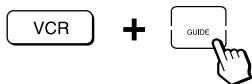

Varje gång du trycker på tangenten ändras visningen i följande ordning.

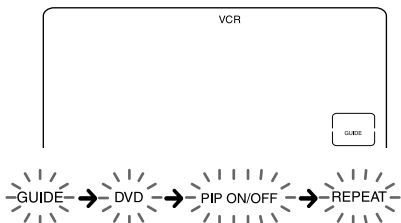

- 2 Vid önskad visning släpper du upp komponentvalsknappen.

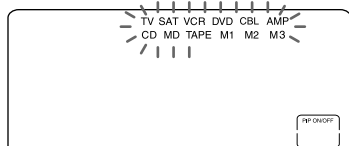

- 3 Följ sedan steg 3 till och med 6 (sidan 44).

Obs!

- Om du inte ändrar visningen för en tangent används standardvisningen.
- För tangenter som inte är inramade med (siffertangenterna 0 till 9, +10 och ENTER) kan du inte ändra visningen.

Att radera en alia tangent och knapp

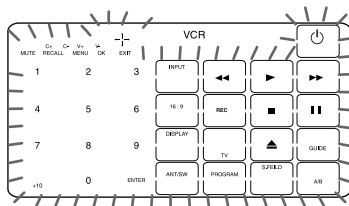

- 1 Efter steg 1 (sidan 44) trycker du på den tangent eller knapp som du vill radera, samtidigt som du trycker på knappen LIGHT.

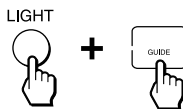

De raderade tangenterna blinkar tillsammans med andra inställningsbara alia tangenter.

- 2 Tryck på COMMANDER OFF.

COMMANDER OFF

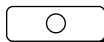

Att radera alla alia tangenter på en gång

Samtidigt som du håller LIGHT nedtryckt, trycker du på komponentvalsknappen.

Obs!

M1, M2- och M3-knapparna är fabriksinställda med alia tangenter. Om du raderar alla alia tangenterna raderas också M1, M2- och M3-knapparna.

Att återställa inställningarna till fabriksinställningarna

- 1 Samtidigt som du håller COMMANDER OFF nedtryckt, trycker du på M1, M2 eller M3.
- 2 Tryck på M1, M2 eller M3 två gånger samtidigt som du håller knappen LIGHT nedtryckt.

Låsning av reglagen

— Låsfunktion

Det är möjligt att låsa alla knapparna med låsfunktionen, för att förhindra oavsiktligt bruk.

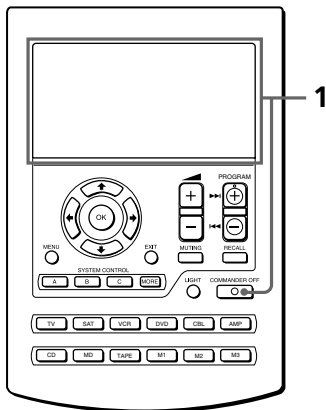

- 1 Samtidigt som du håller COMMANDER OFF nedtryckt, trycker du på MORE. "OFF" visas.



Hur låsfunktionen kopplas ur

Upprepa ovanstående procedur. "OFF" tas bort från displayen.

Att skydda inställningarna

— Låsfunktion för inställningar

Det är möjligt att låsa fjärrkontrollen så att det varken går att ändra, lägga till eller radera inställningar för komponentkoder (sidan 8).

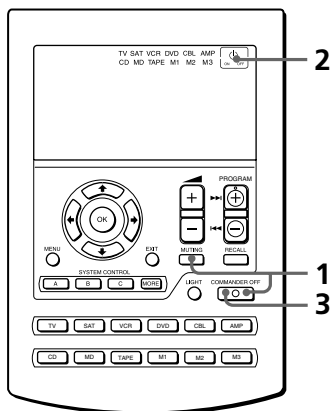

- 1 Medan COMMANDER OFF hålls intryckt, tryck på MUTING.



Komponentval-knapparna blinkar och "OFF" visas (aliaskomponentval-knapparna - M1, M2 och M3 lyser konstant).

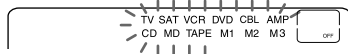

2 Tryck på OFF-tangenten.



Samtliga komponentnamn slutar blinka och lyser konstant, och "ON" blinkar.



3 Tryck på COMMANDER OFF.

COMMANDER OFF

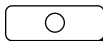

När låsfunktionen för inställningar är inkopplad

Om du försöker ställa in ett komponentkodnummer (sidan 8) eller använda inlärningsfunktionen för komponentvalknappar (sidan 32), kommer "NG" att blinka på displayen.

Hur låsfunktionen för inställningar kopplas ur

För att koppla ur låsfunktionen för inställningar: utför samma procedur som ovan och tryck på  ON-tangenten i punkt 2. "OFF" visas på displayen.

Ändring av tiden för automatiskt strömavslag av fjärrkontrollen

Fjärrkontrollen förinställs på fabriken att stänga av strömmen automatiskt efter 10 minuter om den inte används (Automatiskt strömavslag). Utför följande procedur för att ändra tiden.

Det är möjligt att ställa in tiden för automatiskt strömavslag till maximalt 90 minuter i steg om 10 minuter eller att helt koppla ur funktionen för automatiskt strömavslag.

OBS!

Funktionen för automatiskt strömavslag stänger av strömmen till fjärrkontrollen, men inte till någon komponent.

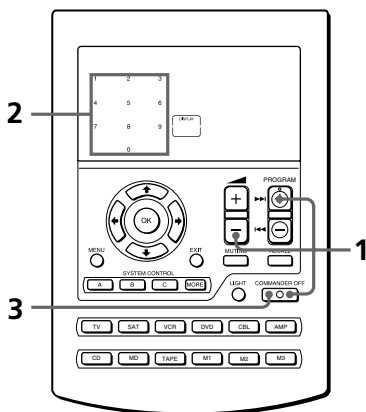

- 1 Medan COMMANDER OFF hålls intryckt, tryck på PROGRAM + och ◀ -.

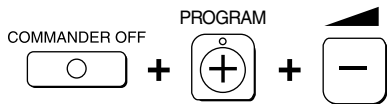

Siffran som visar gällande tid för strömavslag av fjärrkontrollen lyser konstant och övriga siffror blinkar.

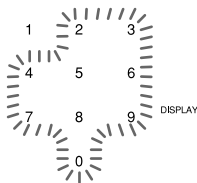

- 2 Tryck på en av tangenterna 1 – 9 för att välja tid för automatiskt strömavslag, eller tryck på tangenten 0 för att koppla ur funktionen för automatiskt strömavslag.

För att till exempel ställa in tiden för automatiskt strömavslag till 20 minuter, tryck på tangenten 2.



"2" slutar blinka och lyser konstant.

- 3 Tryck på COMMANDER OFF.

COMMANDER OFF

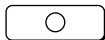

Inställning av bakgrundsbelysningen för display-rutan

Fjärrkontrollen förinställs på fabriken till ljusstark bakgrundsbelysning och till att automatiskt släcka bakgrundsbelysningen efter 10 sekunder. Utför följande procedur för att ändra denna inställning.

Det är möjligt att ställa in tiden för automatisk släckning av bakgrundsbelysningen (från 10 sekunder till 90 sekunder i steg om 10 sekunder) och ljusstyrkan (ljus eller dämpad).

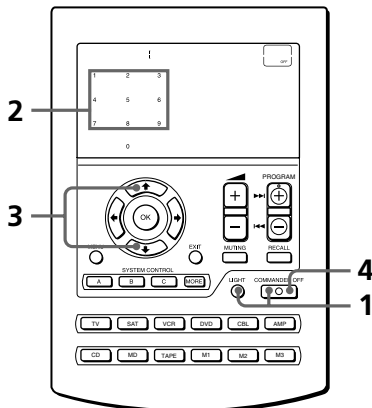

-
- 1** Medan COMMANDER OFF hålls intryckt, tryck på LIGHT.



Siffran som visar gällande tid för släckning av bakgrundsbelysningen och pilen som indikerar gällande ljusstyrka för bakgrundsbelysningen lyser konstant. Övriga siffror och den motsatta pilen blinkar.

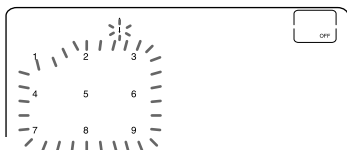

-
- 2** Tryck på en av tangenterna 1 – 9 för att välja tid för släckning.

För att till exempel ställa in tiden för automatiskt strömavslag till 20 sekunder, tryck på tangenten 2.



"2" slutar blinka och lyser konstant.

-
- 3** Tryck på tangenten ↑ eller ↓ för att välja önskad ljusstyrka.

Tryck på ↑ för att öka ljusstyrkan, tryck på ↓ för att dämpa densamma.



Vald pil lyser konstant.

-
- 4** Tryck på tangenten ☰.



- 1: Bakgrundsbelysningen lyser bara när du trycker på knappen LIGHT.
- 2: Bakgrundsbelysningen lyser när du trycker på någon av knapparna utom på knapparna ◀ +/–, MUTING, PROGRAM +/–, RECALL och COMMANDER OFF.

-
- 5** Tryck på COMMANDER OFF.

COMMANDER OFF

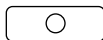

Inställning av touchtangenternas pip ljud

Det är möjligt att koppla in eller ur touchtangenterna pip ljud som bekräftar att tangenten vidrörts.

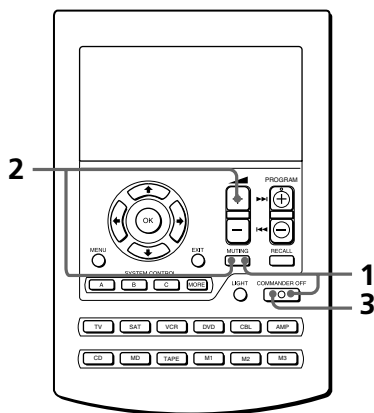

Att koppla in touchtangenternas pip ljud

- 1 Medan COMMANDER OFF hålls intryckt, tryck på MUTE.



- 2 Medan MUTE hålls intryckt, tryck på +.

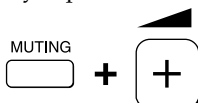

"ON" visas på displayen.

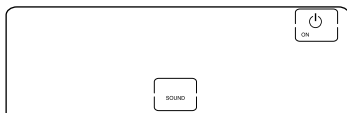

- 3 Tryck på COMMANDER OFF.

COMMANDER OFF

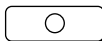

Att koppla ur touchtangenternas pip ljud

I punkt 2: medan MUTE hålls intryckt, tryck på -.

"OFF" visas på displayen.

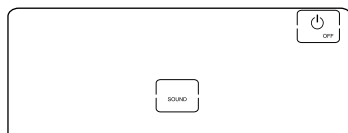

Ställa in sändningsintervallet för att undvika felaktiga manövrer

Du kan ställa in fjärrkontrollens sändningsintervall. På så vis kan du förebygga oväntade åtgärder som orsakas av att du av misstag kommit åt en kommandotangent. Ursprunglig inställning är 0 sekunder.

Att ställa in tangenterna för de olika komponentknapparna

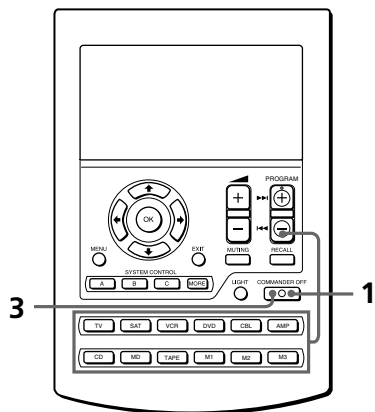

- 1 Samtidigt som du håller COMMANDER OFF nedtryckt, trycker du på PROGRAM – och komponentknappen.

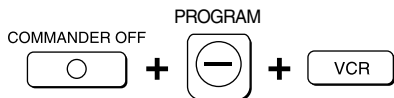

Tangenterna för den valda komponenten visas enligt fabriksinställningen.

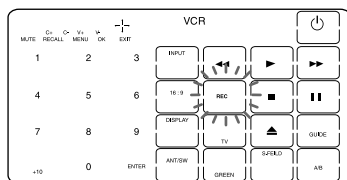

- 0 sekunder: Lyser med ett fast sken
- 1 sekund: Blinkar
- 2 sekunder: Blinkar långsamt

- 2 Tryck på den tangent som du vill ställa in.



Sändningstiden ändras med varje tangenttryckning (från 0 till 2 sekunder).

- 3 Tryck på COMMANDER OFF-knappen.

COMMANDER OFF

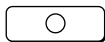

Ställa in sändningsintervallet för att undvika felaktiga manövrer (forts.)

Att ställa in SYSTEM CONTROL-knapparna

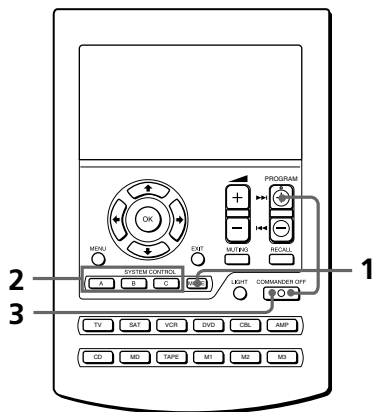

1 Samtidigt som du håller COMMANDER OFF nedtryckt, trycker du på PROGRAM + och MORE.

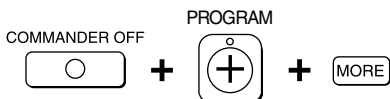

Alla SYSTEM CONTROL-tangenter fortsätter att lysa.



2 Tryck på den tangent eller knapp som du vill ställa in.

SYSTEM CONTROL



Sändningstiden ändras med varje tangenttryckning (från 0 till 2 sekunder).

0 sekunder: Lysar med ett fast sken

1 sekund: Blinkar

2 sekunder: Blinkar långsamt

3 Tryck på COMMANDER OFF-knappen.

COMMANDER OFF

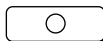

Att ställa in komponentknapparna

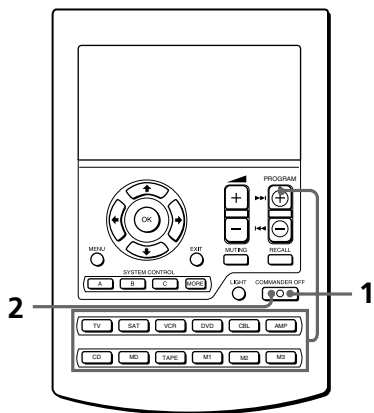

- 1 Samtidigt som du håller COMMANDER OFF nedtryckt, trycker du på PROGRAM + och komponentknappen.

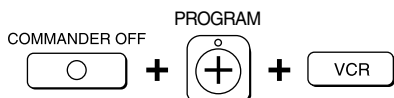

Tangenterna för den valda komponenten visas enligt fabriksinställningen.

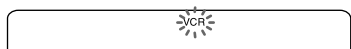

0 sekunder: Lyser med ett fast sken
1 sekund: Blinkar
2 sekunder: Blinkar långsamt

- 2 Tryck på COMMANDER OFF-knappen.

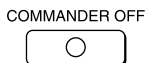

Att observera

- Se till att fjärrkontrollen inte tappas eller utsätts för stötar. Det kan resultera i felfunktion.
- Lägg inte fjärrkontrollen på platser där den utsätts för värme. Den får heller inte lämnas på ett ställe där den utsätts för direkt solljus, damm eller sand, fukt, regn eller mekaniska stötar/vibrationer.
- Främmande föremål får inte komma in i fjärrkontrollen. Om vätska skulle spillas på den eller något föremål skulle komma in i den, måste en fackkunnig reparatör besiktiga enheten innan den tas i bruk igen.
- Fjärrstyrningsgivarna på komponenterna får inte utsättas för direkt solljus eller annan stark belysning. Alltför starkt ljus kan störa fjärrstyrningen.
- Se till att fjärrkontrollen förvaras utom räckhåll för små barn eller sällskapsdjur. Elartiklar som till exempel luftkonditionerare, el-element, el-apparater och el-drivna persienner eller draperier som sätts igång med en infraröd signal kan vara farliga om de inte används rätt.

Underhåll

Rengör ytan med en mjuk trasa som fuktats något i vatten eller mild diskmedelslösning. Använd inte någon typ kemiska lösningar som till exempel alkohol, bensin eller thinner eftersom det kan skada ytbehandlingen.

Tekniska data

Max. avstånd för fjärrstyrning

Cirka 10 meter (varierar beroende på komponenter från olika tillverkare)

Strömförsörjning

Fjärrkontroll och bakgrundsbelysning: fyra R6-batterier av storlek AA

Batteriernas livslängd

Cirka 5 månader (varierar beroende på användningsfrekvensen)

Mått

Cirka 112 × 177 × 38 mm (b/h/d)

Vikt

245 g. (exklusive batterier)

Rätt till ändringar förbehålles.



CE-märket på enheten gäller endast för produkter som marknadsförs inom Europeiska Unionen.

Felsökning

Om du har problem att ställa in eller använda fjärrkontrollen bör du först kontrollera batterierna (sidan 6) och sedan kontrollera nedanstående punkter.

Symptom

Det går inte att manövrera komponenterna.

Åtgärd

- Gå närmare komponenten. Högsta möjliga kontrollavstånd är ungefär 10 m.
- Rikta fjärrkontrollen direkt mot komponenten och se till att det inte finns något hinder i vägen mellan fjärrkontrollen och komponenten.
- I vissa fall krävs det att du först slår på komponenten.
- Kontrollera om produkten verkligen är avsedd att styras med infraröda strålar. Om en produkt levereras utan fjärrkontroll betyder det förmodligen att den inte kan styras med en fjärrkontroll.
- Du kanske har tilldelat en annan komponent till den aktuella komponentvalsknappen. Kontrollera vilken komponent och komponentkod som är tilldelad knappen.
- Om du inte använder fjärrkontrollen under en längre tid kan det hända att LCD-panelen inte reagerar som den ska. I så fall utför du nedanstående procedur.

1 Tryck på MENU och EXIT samtidigt som du håller COMMANDER OFF nedtryckt.

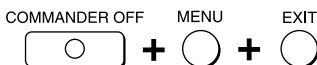

En punkt visas nere till vänster på LCD-panelen.



2 Tryck på nästa mål som visas uppe till höger på LCD-panelen.



3 Tryck på fyrkanten som visas i mitten av LCD-panelen.

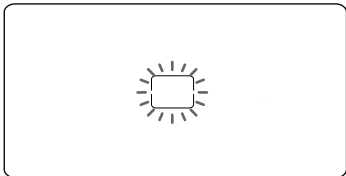

En ljudsignal bekräftar inställningen.

Felsökning (forts.)

Symptom	Åtgärd
Det går inte att kontrollera komponenterna trots att komponentkodnumret är inställt.	<ul style="list-style-type: none">• Ställ in rätt komponentkod. Om den första koden i listan för den komponent du ställer in inte fungerar prövar du med de andra koderna som finns angivna för komponenten – i den ordning de står i listan "Komponentkodnummer".• Vissa funktioner kan inte förinställas. Om vissa tangenter inte fungerar som de ska, trots att du har ställt in komponentkoderna, kan du använda inlärningsfunktionen för att programmera komponentens fjärrkontrollsignaler (sidan 15).• Det kan hända att komponenten använder ett kodnummer som inte finns med i listan "Komponentkodnummer". Se "Att finna en komponentkod med sökfunktionen" (sidan 11) och gör ett nytt försök att ställa in kodnumret.
Det går inte att kontrollera volymen.	<ul style="list-style-type: none">• Om bildkomponenterna är anslutna till ett audiosystem (ljudsysteem) ställer du in fjärrkontrollen på det sätt som beskrivs under "Styrning av volymen för bildkomponenter som anslutits till ett audiosystem" (sidan 21).• Du har tilldelat TV- eller AMP-knappen en annan komponent (sidan 32). I så fall kan du inte kontrollera volymen när du väljer en annan komponent än TV eller AMP.
Det går inte att lära in fjärrkontrollsignalerna.	<ul style="list-style-type: none">• När du lär fjärrkontrollen signaler från ett system som har en fjärrkontroll som kan behandla signalerna interaktivt (levereras med vissa av Sonys mottagare och förstärkare), kan svarssignalen från huvudenheten störa inlärandet för fjärrkontrollen. I så fall får du flytta till ett annat ställe (t.ex. till ett annat rum) så att signalerna inte når huvudenheten.
Det går inte att styra en komponent, trots att fjärrkontrollsignalerna är programmerade med "inlärnings"-funktionen.	<ul style="list-style-type: none">• Kontrollera att fjärrkontrollen verkligen har lärt sig rätt signaler. I annat fall finns mer information under "För riktig inläring" (sidan 19). Ta del av informationen i det avsnittet och gör sedan om inläringen på nytt (sidan 15).

Symptom	Åtgärd
Ljudsignaler ("pip pip") hörs och "NG" blinkar.	<ul style="list-style-type: none"> • Inställningsläset är aktiverat. Koppla bort inställningsläset (sidan 46) och ange komponentkodsinställningen eller utför en inläring. • Inlärningsfunktionen har redan använts för att programmera signaler för den aktuella komponentvalsknappen eller SYSTEM CONTROL-knappen. Radera de inlärd signalerna (sidorna 25 och 43) och gör ett nytt försök att programmera systemkontrollfunktionen. • Inlärningsfunktionen har använts för att programmera en signal för den aktuella tangenten. Radera signalen eller signalerna (sidorna 19 och 20) och gör ett nytt försök att programmera funktionen eller skärmen igen för samma tangent. Du kan också försöka med en annan komponentvalsknapp. • Inlärningsfunktionen har använts för att programmera signaler för den aktuella makrotangenten. Radera de inlärd signalerna (sidan 19) och gör ett nytt försök att programmera kanalmakrot för samma tangent. Du kan också försöka med en annan makrotangent. • Det finns vissa tangenter, som signaler har programmerats för, på fjärrkontrollens skärm för komponentvalsknapp, när fjärrkontrollen tar emot information från en annan fjärrkontroll. Radera signalerna (sidorna 20 och 21 samt "Obs!" på sidan 43) och försök ta emot informationen igen.
Ljudsignaler ("pip pip pip pip pip") hörs och "NG" blinkar.	<ul style="list-style-type: none"> • Inläringen lyckades inte. Mer information finns under "För riktig inläring" (sidan 19). Ta del av informationen i det avsnittet och gör sedan om inläringen på nytt (sidan 15). • Det går inte att ställa in komponentkoderna. Se medföljande listan "Komponentkodnummer" och gör ett nytt försök att ställa in komponentkoderna (sidan 8). • Informationen har inte förts över. Se "Att överföra data" (sidan 37) och gör ett nytt försök att föra över informationen. • Informationen har inte tagits emot. Se "Att ta emot data" (sidan 40) och gör ett nytt försök att ta emot informationen.
"NG" visas under inläringen.	<ul style="list-style-type: none"> • Radera inläringen från tangenter som du sällan använder (sidan 19) och utför inläringen på nytt.

Felsökning (forts.)



Symptom	Åtgärd
Ett program för systemstyrning fungerar inte som det ska.	<ul style="list-style-type: none">• Se efter som du har programmerat kommandona i rätt ordning (sidan 22).• Rikta om fjärrkontrollen. Om inte det hjälper försöker du att placera komponenterna så nära varandra som möjligt.• Kontrollera komponenternas status och se till att de är rätt inställda för att ta emot kommandon (sidan 27).• Komponentkoderna har ändrats eller så har nya signaler lärts in för en tangent eller knapp som har programmerats med en kommandoserie. I så fall är det de nya signalerna som sänds ut när kommandoserien utförs.• Intervallet kan vara för kort. Se "Att ändra intervallet mellan manöversteg" (sidan 29) och ställ in ett längre intervall.
Fjärrkontrollen stänger av sig själv.	<ul style="list-style-type: none">• Den här fjärrkontrollen är förinställd för att automatiskt stänga av sig själv efter 10 minuter om den inte används under den tiden. (automatiskt strömavslag, sidan 47) Du kan själv ändra tiden för när den automatiska avstängningen aktiveras, från 10 till 90 minuter. Du kan också göra så att fjärrkontrollen inte stängs av automatiskt.
Det går inte att slå på fjärrkontrollen genom att trycka på en knapp.	<ul style="list-style-type: none">• Låsfunktionen är aktiverad ("OFF" visas på displayen). Koppla ur låsfunktionen (sidan 46).
Efter en dataöverföring fungerar inte fjärrkontrollen som den ska.	<ul style="list-style-type: none">• Dataöverföring till eller från en viss knapp kan inte överföra systemstyrningsfunktioner som lärts in med komponentvalsknapparna. Du får antingen lära om fjärrkontrollen från början eller utföra en hel dataöverföring.

Tabell över förinställda funktioner

Obs!

Vissa komponenter eller funktioner kan eventuellt inte fjärrstyras med den här fjärrkontrollen.

TV

TANGENT-VISNING	FUNKTION
	För att slå på/av strömmen
1 - 9, 0, 1-, -/--, ENTER	För att byta kanal Om du t.ex. vill byta till kanal 5 trycker du på 0 och sedan på 5 (eller trycker på 5 och sedan på ENTER)
INPUT	För att byta ingång
DISPLAY	För att visa den aktuella kanalen på TV:n
MENU	För att visa MENU-skärmen
	För att flytta markören uppåt
	För att flytta markören nedåt
	För att flytta markören åt höger
	För att flytta markören åt vänster
OK	För att mata in ett val som gjorts på MENU-skärmen
PIP ON/OFF	För att slå på och av "fönster"-bilden
PIP OFF	För att slå av "fönster"-bilden
PIP CH+/-	För att ändra TV-kanal i "fönster"-bilden.
PIP TEXT	För att växla över till text-TV i "fönster"-bilden
PIP MOVE	För att flytta på "fönster"-bilden
PIP STILL	För att låsa "fönster"-bilden
PIP SWAP	För att byta "fönster"-bilden

TANGENT-VISNING	FUNKTION
PROGRAM +/-	För att stega uppåt bland kanalerna: + För att stega nedåt bland kanalerna: -
RECALL	För att använda funktionerna JUMP, FLASHBACK eller CHANNEL RETURN på TV:n, beroende på TV-tillverkarens inställning.
 +/-	För att höja volymen: + För att sänka volymen: -
MUTING	För att dämpa ljudet på TV:n. Du stänger av dämpningen genom att trycka på tangenten igen.
ANT/SW	För att byta antenningång
16 : 9	För att växla till WIDE
TELETEXT	För att växla till text-TV
TV	För att slå på TV:n För att återgå från text-TV till TV
RED, GREEN, YELLOW, BLUE	Fastext-knappar
EXIT	För att gå ur läget

Att använda Fastext

Med Fastext kan du visa sidor med en enda tangenttryckning.

När Fastext-sidor sänds visas en färgkodad meny nedtill på skärmen.

Färgerna på menyn motsvarar de röda, gröna, blå och gula tangenterna på fjärrkontrollen.

Tryck på den tangent som motsvarar det du väljer på den färgkodade menyn.

Motsvarande sida visas inom några få sekunder.

Tabell över förinställda funktioner (forts.)

SAT

TANGENT-VISNING	FUNKTION
⏻	För att slå på/av strömmen.
1 - 9, 0, 1-, -/--, ENTER	För att byta kanal. Om du t.ex. vill byta till kanal 5 trycker du på 0 och sedan på 5 (eller trycker på 5 och sedan på ENTER).
INPUT	För att växla SAT-mottagarens utsignal till TV:n (När du ansluter en TV-kabel eller en antenn till mottagaren växlar utmatningen mellan TV- och SAT-program)
RECALL	För att använda funktionen "FAVORITE"
GUIDE	För att visa huvudguiden.
EXIT	För att gå ur läget
MENU	För att visa MENU-skärmen
↑	För att flytta markören uppåt
↓	För att flytta markören nedåt
→	För att flytta markören åt höger
←	För att flytta markören åt vänster
OK	För att visa stationsindex när en programguide inte visas För att välja den markerade kanalen.
PROGRAM +/-	För att stega uppåt bland kanalerna: + För att stega nedåt bland kanalerna: -

TANGENT-VISNING	FUNKTION
INFO	För att visa programinformation
TELETEXT	För att växla till text-TV
EPG	För att visa eller dölja EPG-skärmen
RED, GREEN, YELLOW, BLUE	Fasttext-knappar

Att använda Fasttext

Med Fasttext kan du visa sidor med en enda tangenttryckning.

När Fasttext-sidor sänds visas en färgkodad meny nedtill på skärmen.

Färgerna på menyn motsvarar de röda, gröna, blå och gula tangenterna på fjärrkontrollen. Tryck på den tangent som motsvarar det du väljer på den färgkodade menyn.

Motsvarande sida visas inom några få sekunder.

Videobandspelare

TANGENT-VISNING	FUNKTION
⏻	För att slå på/av strömmen.
1 - 9, 0, 1-, -/--, 2-, ENTER	För att byta kanal. Om du t.ex. vill byta till kanal 5 trycker du på 0 och sedan på 5 (eller trycker på 5 och sedan på ENTER).
INPUT	För att byta ingång.
DISPLAY	För att aktivera visning på skärmen
ANT/SW	För att byta antenntutgång
MENU	För att visa MENU-skärmen
↑	För att flytta markören uppåt
↓	För att flytta markören nedåt
→	För att flytta markören åt höger
←	För att flytta markören åt vänster
OK	För att mata in ett val som gjorts på MENU-skärmen
◀	För att spola tillbaka
▶	För att spela upp
▶▶	För att snabbspola framåt
REC*	För att spela in
■	För att stanna bandet
	För att göra paus
▲	För att mata ut kassetten
PROGRAM +/-	För att stega uppåt bland kanalerna: + För att stega nedåt bland kanalerna: -
EXIT	För att gå ur läget

* För att undvika inspelning av misstag är REC tangenten vid leverans från fabrik inställd så att den inte aktiveras förrän du har hållit den nedtryckt under mer än 1 sekund. Om du vill ändra den här inställningen finns information om hur du gör under "Ställa in sändningsintervallet för att undvika felaktiga manövrer" på sidan 51.

DVD

TANGENT-VISNING	FUNKTION
⏻	För att slå på/av strömmen.
1 - 9, 0	Siffertangenter: För att ställa in alternativ som valts från skärmen.
+10	För att välja nummer från 10 och uppåt
ENTER	För att mata in en inställning eller ställa in ett val som du gjort på skärmen.
AUDIO	För att ändra ljudet
DISPLAY	För att visa aktuell uppspelningsstatus på skärmen
CLEAR	För att radera de markerade tecknen från skärmen.
REPEAT	För att växla över till upprepningläge
TITLE	För att visa titelmenyn
SUB TITLE	För att ändra undertexten
MENU	För att visa DVD-menyn
↑	För att flytta markören uppåt
↓	För att flytta markören nedåt
→	För att flytta markören åt höger
←	För att flytta markören åt vänster
OK	För att utföra alternativ som valts från skärmen
◀	För att spola tillbaka
▶	För att spela upp
▶▶	För att snabbspola framåt
■	För att stoppa
	För att göra paus
▲	För att mata ut kassetten
REC*	För att spela in
MODE	För att byta uppspelningsläge

Tabell över förinställda funktioner (forts.)

TANGENT- VISNING	FUNKTION
▶▶ (PROGRAM +)	För att gå vidare till nästa plats eller spår. För att stega uppåt bland kanalerna.
◀◀ (PROGRAM -)	För att gå vidare till föregående plats eller spår. För att stega nedåt bland kanalerna.
A/B	För att bestämma avståndet mellan A och B. För att välja däck

* För att undvika inspelning av misstag är REC tangenten vid leverans från fabrik inställd så att den inte aktiveras förrän du har hållit den nedtryckt under mer än 1 sekund. Om du vill ändra den här inställningen finns information om hur du gör under "Ställa in sändningsintervallet för att undvika felaktiga manövrer" på sidan 51.

CBL (analog kabel-TV-box)

TANGENT- VISNING	FUNKTION
⏻	För att slå på/av strömmen
1 - 9, 0, ENTER	För att byta kanal Om du t.ex. vill byta till kanal 5 trycker du på 0 och sedan på 5 (eller trycker på 5 och sedan på ENTER)
PROGRAM +/-	För att stega uppåt bland kanalerna: + För att stega nedåt bland kanalerna: -
RECALL	För att styra funktionen JUMP, FLASHBACK eller CHANNEL RETURN

AMP

TANGENT-VISNING	FUNKTION
	För att slå på/av strömmen
INPUT	
VIDEO 1	För att välja ingångskälla: VIDEO 1
VIDEO 2	För att välja ingångskälla: VIDEO 2
VIDEO 3	För att välja ingångskälla: VIDEO 3
AUX	För att välja ingångskälla: AUX
DVD	För att välja ingångskälla: DVD
TV	För att välja ingångskälla: TV
CD	För att välja ingångskälla: CD
MD/DAT	För att välja ingångskälla: MD
TUNER	För att välja ingångskälla: TUNER
TAPE	För att välja ingångskälla: TAPE
PHONO	För att välja ingångskälla: PHONO
5.1 INPUT	För att ändra flerkanal från och med 5.1 och uppåt
MENU	För att visa MENU-skärmen eller för att återgå till föregående MENU
	För att flytta markören uppåt
	För att flytta markören nedåt
	För att flytta markören åt höger
	För att flytta markören åt vänster
OK	För att mata in ett val som gjorts på MENU-skärmen

TANGENT-VISNING	FUNKTION
RECALL	För att byta band eller välja förinställning
EXIT	För att återgå till grundmenyn (MENU)
PROGRAM +/-	Förinställa eller ställa in en högre frekvens: + Förinställa eller ställa in en lägre frekvens: -
 +/-	För att höja volymen: + För att sänka volymen: -
MUTING	För att dämpa ljudet på förstärkaren (AMP) Du stänger av dämpningen genom att trycka på tangenten igen
S.FIELD	För att slå på och av ljudfältet
MODE	För att välja ljudfältsläge
T.TONE	För att sända ut en testton
CENTER ^	För att ställa in nivån för centerhögtalaren: +
CENTER v	För att ställa in nivån för centerhögtalaren: -
REAR ^	För att ställa in nivån för bakre högtalare: +
REAR v	För att ställa in nivån för bakre högtalare: -
SUB WOOFER ^	För att ställa in nivån för subwoofern: +
SUB WOOFER v	För att ställa in nivån för subwoofern: -
FRONT BAL <>	För att ställa in balansen för de främre högtalarna
REAR BAL <>	För att ställa in balansen för de bakre högtalarna
EFFECT ◇	För att kontrollera effekten

Tabell över förinställda funktioner (forts.)

CD	
TANGENT-VISNING	FUNKTION
⏻	För att slå på/av strömmen
1 – 9, 0	För att välja spårnummer (0 motsvarar spår 10) Hur du gör för att välja spårnummer som är högre än 10 finns beskrivet nedan, under knappen +10.
+10	För att välja nummer från 10 och uppåt
ENTER	För att mata in inställningen
RECALL	För att välja nästa skiva
REPEAT	För att välja läget för repetering
CONTINUE	För att välja läget för normal uppspelning
SHUFFLE	För att spela upp spår i slumpmässig ordning
PROGRAM	För att spela upp i programmerad ordning
DISPLAY	För att slå CD-spelarens teckenfönster på/av.
MODE	För att växla inspelningsläge
A/B	För att välja däck
CLEAR	För att radera inställningen
◀◀	För att spola tillbaka
▶▶	För att spela upp
▶▶▶	För att snabbspola framåt
■	För att stoppa
	För att göra paus
▲	För att öppna/stänga
▶▶	För att välja nästa spår
◀◀	För att välja föregående spår

MD	
TANGENT-VISNING	FUNKTION
⏻	För att slå på/av strömmen
1 – 9, 0	För att välja spårnummer (0 motsvarar spår 10) Hur du gör för att välja spårnummer som är högre än 10 finns beskrivet nedan, under knappen +10.
+10	För att välja nummer från 10 och uppåt
ENTER	För att mata in inställningen
RECALL	För att välja nästa skiva
DISPLAY	För att växla visningsläge
CONTINUE	För att välja läget för normal uppspelning
SHUFFLE	För att spela upp spår i slumpmässig ordning
PROGRAM	För att spela upp i programmerad ordning
CLEAR	För att radera inställningen
REPEAT	För att välja läget för repetering
◀◀	För att spola tillbaka
▶▶	För att spela upp
▶▶▶	För att snabbspola framåt
REC*	För att spela in
■	För att stoppa
	För att göra paus
▲	För att öppna/stänga
▶▶	För att välja nästa spår
◀◀	För att välja föregående spår
MODE	För att växla inspelningsläge
A/B	För att välja däck

* För att undvika inspelning av misstag är REC tangenten vid leverans från fabrik inställd så att den inte aktiveras förrän du har hållit den nedtryckt under mer än 1 sekund. Om du vill ändra den här inställningen finns information om hur du gör under "Ställa in sändningsintervallet för att undvika felaktiga manövrer" på sidan 51.

TAPE

TANGENT-VISNING	FUNKTION
◀*1	För att spola tillbaka
▶*1	För att spela upp
▶▶*1	För att snabbspola framåt
REC*1*3	För att spela in
■*1	För att stoppa
*1	För att göra paus
A/B	För att välja kassettdäck: Däck A eller B (bara för spelare med dubbla kassettdäck)
PROGRAM +*1	För att ändra riktning
←*2	För att spola tillbaka
↑*2	För att spela upp
→*2	För att snabbspola framåt
MENU*2*3	För att spela in
↓*2	För att stoppa
EXIT*2	För att göra paus
PROGRAM -*2	För att ändra riktning

*1 Funktionsknappar för bandkontroll.



Funktionsknappar för däck A på bandspelare med dubbla däck (för däck B på bandspelare med dubbla däck av Sonys tillverkning).

*2 Funktionsknappar för däck B (för däck A på bandspelare med dubbla däck av Sonys tillverkning).

*3 För att undvika inspelning av misstag är REC tangenten vid leverans från fabrik inställd så att den inte aktiveras förrän du har hållit den nedtryckt under mer än 1 sekund. Om du vill ändra den här inställningen finns information om hur du gör under "Ställa in sändningsintervallet för att undvika felaktiga manövrer" på sidan 51.

Snabbreferens över olika manövrer

För att	Tryck på	Mer information finns på
Ställa in en komponentkod	COMMANDER OFF + MUTING	sid. 8
Programmera tangenter eller knappar för en komponent (inlärningsfunktion)	COMMANDER OFF + komponentval	sid. 15
Ändra inställning för volymkontrollen	COMMANDER OFF + ▲+ + ▲-	sid. 22
Tilldela SYSTEM CONTROL-knapparna systemkontrollfunktioner	COMMANDER OFF + MORE	sid. 23
Programmera kommandot för strömpåslag till komponentvalsknapparna	COMMANDER OFF + ▲- + komponentval	sid. 31
Programmera ett kommando till SYSTEM CONTROL-knapparna eller komponentvalsknapparna	COMMANDER OFF + PROGRAM+ + ▲+	sid. 32, 36
Kopiera inställningarna från en komponentvalsknapp till en annan	COMMANDER OFF + (kopiera till) komponentval ↓ (kopiera till) komponentval + (kopiera från) komponentval	sid. 34
Programmera en systemkontrollfunktion till komponentvalsknapparna	COMMANDER OFF + ▲+ + komponentval	sid. 28
Ställa in intervallet för systemkontrollfunktionerna	COMMANDER OFF + PROGRAM+ + PROGRAM-	sid. 29
Överföra data	COMMANDER OFF + PROGRAM- + ▲-	sid. 38

För att	Tryck på	Mer information finns på
Programmera en kanalmakrofunktion	<p>COMMANDER OFF + MUTING</p> <p>↓</p> <p>PROGRAM+ + komponentval</p>	sid. 42
Slå på/stänga av touchtangenternas ljud	<p>COMMANDER OFF + MUTING</p> <p>↓</p> <p>(ON) MUTING + </p> <p>(OFF) MUTING + </p>	sid. 50
Ställa in tid för den automatiska avstängningen	COMMANDER OFF + PROGRAM+ + 	sid. 48
Ställa in tiden för automatisk släckning/bakgrundsbelysningens ljusstyrka	COMMANDER OFF + LIGHT	sid. 49
Låsa fjärrkontrollen	COMMANDER OFF + Pekskärm	sid. 46
Skydda inställningarna	COMMANDER OFF + MUTING	sid. 46
Skapa en aliaskomponenttangent	COMMANDER OFF + RECALL + komponentval	sid. 44
Ställa in sändningsintervallet (tangenter för de olika komponentknapparna)	COMMANDER OFF + PROGRAM- + komponentval	sid. 51
Ställa in sändningsintervallet (SYSTEM CONTROL-knappar)	COMMANDER OFF + PROGRAM+ + MORE	sid. 52
Ställa in sändningsintervallet (komponentknappar)	COMMANDER OFF + PROGRAM+ + komponentval	sid. 53

Index

A

- Aliaskomponenttangent 43
- Automatisk avstängning för fjärrkontrollen 47 för
 - bakgrundsbelysningen 48
- Avstängning (funktion)
 - Se "Automatisk avstängning"

B

- Bakgrundsbelysning automatisk avstängning 47
 - batterier 6
 - ställa in 48
- Batterier 6

C, D, E

- COMMANDER OFF-knapp 7

F, G, H

- Fabriksinställning 8, 21, 26
- Felsökning 55
- Förinställda komponenter 8
- Förinställningslås (funktion) 46

I, J

- Ingångsval 14
- Inlärningsfunktioner 15, 33, 35

K

- Kanalmakrofunktionen 41
- Kodnummer 8
- Komponentvalsknappar
 - kopiera inställningar 34
 - programmera signal 30
 - programmera systemkontrollfunktion 27
 - ta emot data 40
- Kopiera data till en annan fjärrkontroll 37
- inställningar för komponentvalsknappar 35

L

- LCD automatisk avstängning 47
 - ljusstyrka 48
 - touchtangenter 68
- LIGHT-knapp 7, 48
- Låsa fjärrkontrollens inställningar 46
- fjärrkontrollens kontroller 46
- Låsfunktion 46

M, N, O

- MUTING-knapp 7, 11, 17, 22

P, Q

- PROGRAM-knapp 7

R, S

- Radera
 - Se "Radering/ändring"
- Radering/ändring av inlärd signaler 19, 33, 36
 - av kanalmakrofunktionen 41
 - av systemkontrollfunktionen 25, 29
- Strömpåslag (funktion) inställning 30
- ställa in avstängningsfunktionen 30
- SYSTEM CONTROL C-knapp 26
- överföra data 37
- Ställa in sändningsintervallet 51
- SYSTEM CONTROL-knappar
 - programmera en signal 35
 - programmera systemkontrollfunktion 27
- Systemkontrollfunktion
 - programmera 23, 27
 - radera 26, 29
- SYSTEM CONTROL A-knapp 26
- ändra intervall för 29

T, U

- Ta emot data 40
- Touchtangenternas ljudsignal 50

V

- w (VOLUME), knappar 7, 11, 17, 22

W, X, Y, Z, Å

- Volymskontroll 14, 21

Ä

- Ändra tangenternas funktionsvisning 18
- intervall för systemkontrollfunktionen 29
- tiden för den automatiska avstängningen 47

Ö

- Överföra data 37

<http://www.sony.net/>

Printed in Malaysia

Download from [Www.Somanuals.com](http://www.Somanuals.com). All Manuals Search And Download.

Free Manuals Download Website

<http://myh66.com>

<http://usermanuals.us>

<http://www.somanuals.com>

<http://www.4manuals.cc>

<http://www.manual-lib.com>

<http://www.404manual.com>

<http://www.luxmanual.com>

<http://aubethermostatmanual.com>

Golf course search by state

<http://golfingnear.com>

Email search by domain

<http://emailbydomain.com>

Auto manuals search

<http://auto.somanuals.com>

TV manuals search

<http://tv.somanuals.com>