

# SONY



## Instruction manual

Thank you for purchasing the PlayStation®2 computer entertainment system.  
Before using this product, carefully read this manual and retain it for future reference.

## Manual de instrucciones

Gracias por adquirir el sistema de entretenimiento computarizado PlayStation®2.  
Antes de utilizar este producto, lea detenidamente este manual y consérvelo para consultarlo en el futuro.

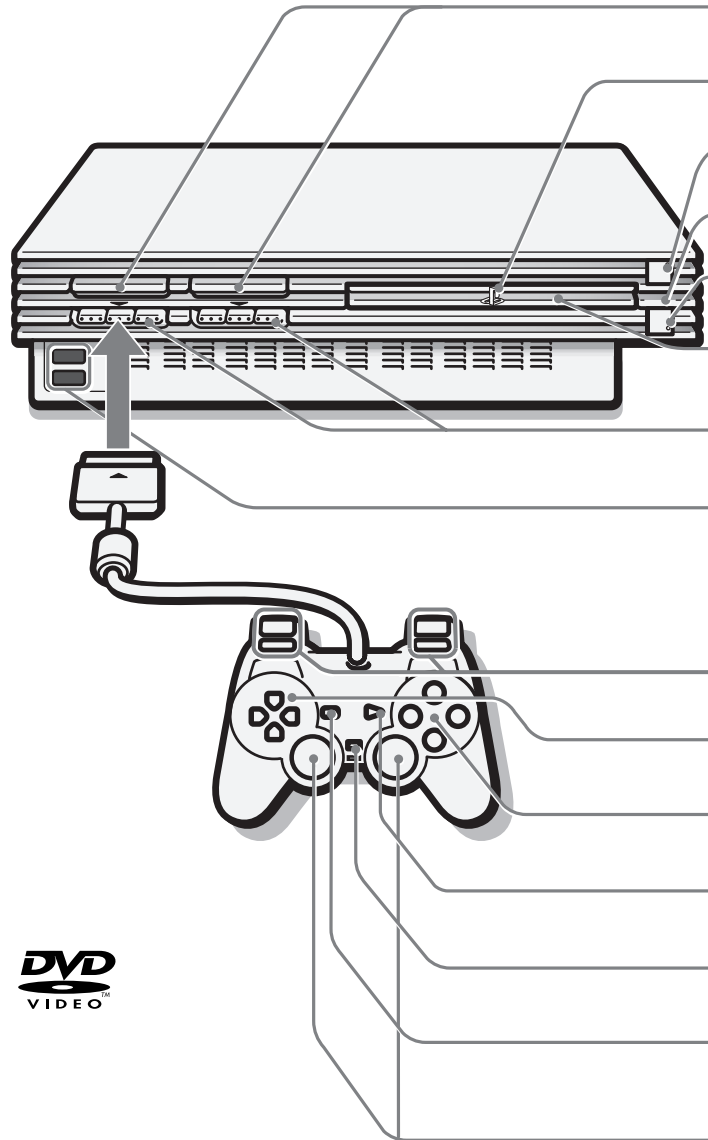

US English → P.2	ES Español → P.32
MEMORY CARD slots	Ranuras para MEMORY CARD (tarjeta de memoria)
"PS" product family logo	Logotipo de la familia de productos "PS"
⏻ (standby)/RESET button and ⏻ indicator	Botón ⏻ (espera) /RESET (reinicio) e indicador ⏻
IR receiver	Receptor infrarrojo
⏏ (open) button and ⏏ indicator	Botón ⏏ (abrir) e indicador ⏏
Disc tray	Bandeja del disco
Controller ports	Puertos de control
⏏ USB connectors	Conectores ⏏ USB
L2 button, R2 button, L1 button, R1 button	Botón L2, botón R2, botón L1, botón R1
Directional buttons	Botones de dirección
△ button, ○ button, × button, □ button	Botón △, botón ○, botón ×, botón □
START button	Botón START (inicio)
ANALOG mode button	Botón modo ANALOG (analógico)
SELECT button	Botón SELECT (selección)
Left analog stick, right analog stick, L3 button, R3 button	Joystick analógico izquierdo, joystick analógico derecho, botón L3, botón R3



SCPH-50011



**To prevent fire or shock hazard, do not expose the unit to rain or moisture.**

**To avoid electrical shock, do not disassemble. Refer servicing to qualified personnel only.**

## Caution

**The use of optical instruments with this product will increase eye hazard. As the laser beam used in this unit is harmful to eyes, do not attempt to disassemble the cabinet.**

**Refer servicing to qualified personnel only.**



This label is located on the Laser protective housing inside the enclosure of the PlayStation®2 console.



This graphical symbol with supplemental marking is located on the right surface of the PlayStation®2 console (when it is in a vertical position).



This symbol is intended to alert the user to the presence of uninsulated “dangerous voltage” within the product’s enclosure that may be of sufficient magnitude to constitute a risk of electric shock to persons.



This symbol is intended to alert the user to the presence of important operating and maintenance (servicing) instructions in the literature accompanying the console.

## Caution

**TO PREVENT ELECTRIC SHOCK, MATCH WIDE BLADE OF PLUG TO WIDE SLOT, FULLY INSERT.**

## Before operating your PlayStation®2 console

A very small percentage of individuals may experience epileptic seizures when exposed to certain light patterns or flashing lights. Exposure to certain patterns or backgrounds on a television screen or while playing video games, including games played on the PlayStation®2 console, may induce an epileptic seizure in these individuals. Certain conditions may trigger previously undetected epileptic symptoms even in persons who have no history of prior seizures or epilepsy.

If you, or anyone in your family, has an epileptic condition, consult your physician prior to playing. If you experience any of the following symptoms while playing a video game - dizziness, altered vision, eye or muscle twitches, loss of awareness, disorientation, any involuntary movement, or convulsions - IMMEDIATELY discontinue use and consult your physician before resuming play.

## Information

If this equipment causes harmful interference to radio or television reception, which can be determined by turning the equipment off and on, the user is encouraged to try to correct the interference by one or more of the following measures:

- Reorient or relocate the receiving antenna.
- Increase the separation between the equipment and receiver.
- Connect the equipment into an outlet on a circuit different from that to which the receiver is connected.
- Consult the dealer or an experienced radio/TV technician for help.

## Owner’s record

The model and serial numbers of the PlayStation®2 console are located on the rear of the console (when placed in the horizontal position). Record the serial number in the space provided below. Refer to these numbers whenever you call for technical assistance at 01-800-759-7669 or 5002-9819.

Model No.

SCPH-50011

Serial No.

Some PlayStation® format software titles may perform differently on the PlayStation®2 console than they did on the PlayStation® console, or may not perform properly on the PlayStation®2 console. For more information, call our technical support line at 01-800-759-7669 or 5002-9819.

This product may fall within the scope of national export control legislation. You must comply fully with the requirements of such legislation and of all other applicable laws of any jurisdiction in relation to this product.

## Safety

This product has been designed with the highest concern for safety. However, any electrical device, if used improperly, has the potential for causing fire, electrical shock or personal injury. To help ensure accident-free operation, follow these guidelines:

- Observe all warnings, precautions and instructions.
- Stop use immediately if the device functions in an abnormal manner, or produces unusual sounds or smells.
- If the device does not function properly, contact our technical support line at 01-800-759-7669 or 5002-9819 for assistance.

## Use and handling

- Do not throw or drop the console or subject it to strong physical shock.
- Do not place the console on a surface that is unstable, tilted or subject to vibration.
- Never move or change the position of a console while it is turned on.
- Do not expose the console to high temperatures, high humidity or direct sunlight (use in an environment where temperatures range 5°C – 35°C/41°F – 95°F).
- Do not place the console in a location subject to sudden temperature change (e.g. temperature changes of 10°C/18°F per hour or more).
- Do not leave the console in a car with its windows closed (particularly in summer) as this may warp the product exterior or cause the product to malfunction.
- Do not use the console in a dusty location.
- Do not allow liquid or small particles to get into the console.
- Do not put heavy objects on the console.
- Do not touch the metal parts or insert foreign objects into the connectors of the console.
- When you do not intend to use the console for an extended period of time, disconnect the power plug for the PlayStation®2 console from the electrical outlet.
- When disconnecting the power plug from an electrical outlet, pull it out by grasping the plug. Never pull the cord itself.
- Do not place any rubber or vinyl materials on the exterior of the console for an extended period of time. Doing so may damage the plastic surface.
- To help prevent eye strain, take a break of about 15 minutes during every hour of play.
- Use only the supplied AC power cord.
- Unplug all cords and cables before moving the console.

## Checking the AC power cord

To help ensure safe operation of this product, regularly inspect the AC power cord for wear and tear. If the cord is damaged, discontinue use immediately and contact our technical support line at 01-800-759-7669 or 5002-9819 for assistance.

## Do not touch the connectors on the console

Do not touch the metal parts of, or insert foreign objects into, the connectors on the console. To help protect the expansion bus connector within the expansion bay, keep the expansion bay cover in place on the console rear when the bay is not in use.

## Do not expose the console to cigarette smoke or dust

When setting up the PlayStation®2 console, avoid places subject to excessive cigarette smoke or dust. Cigarette smoke residue or dust build-up on internal components such as the lens, may cause the console to malfunction.

## Cleaning the vents

Dust can accumulate in both the front and rear vents of the PlayStation®2 console. Check the vents from time to time and remove any accumulated dust with a low-powered vacuum cleaner.

## Disc handling

- Do not leave discs near a heat source, in direct sunlight, or in high humidity.
- Store discs in their cases when they are not being used. Stacking discs or standing them at an angle without putting them in their cases can cause the discs to warp.
- Do not touch the disc surface when handling a disc; hold it by the edges.
- Do not stick paper or tape onto the disc.
- Do not write on the disc with a marker, etc.
- Fingerprints, dust, dirt or scratches on the disc can distort the picture or reduce sound quality. Always handle carefully and make sure discs are clean before use.
- Clean discs using a soft cloth, lightly wiping from the center outwards.
- Do not use solvents such as benzene, commercially available cleaners not intended for CDs or anti-static spray intended for vinyl LPs as these may damage your disc.

## Moisture condensation

If the console or the disc is brought directly from a cold location to a warm one, moisture may condense on the lens inside the console or on the disc. Should this occur, the console may not operate properly. In this case, remove the disc and do not put it back in until the moisture evaporates (this could take several hours). If the console still does not operate properly, call 01-800-759-7669 or 5002-9819 for technical assistance.

## Cleaning the exterior of the console

When cleaning the exterior of the console, be sure to turn the power off with the main power switch on the back of the console and disconnect the power plug from the electrical socket.

- Do not use paint thinner, solvents or other chemicals to clean the exterior of the console, as these may damage the surface. When using a commercially available cleaning cloth, follow the instructions supplied with the cloth.
- If the exterior of the console becomes dirty, soak a soft cloth in a mild detergent solution diluted with water, tightly squeeze the cloth to remove the excess liquid, wipe the affected area of the exterior, and finish by wiping with a dry cloth.

## Never disassemble the console



- Use your PlayStation®2 console according to the instructions in this manual. No authorization for the analysis or modification of the PlayStation®2 console, nor the analysis and use of its circuit configurations, is provided.
- There are no user-serviceable components inside the PlayStation®2 console. Disassembling the console will void the warranty. Additionally, there is a risk of exposure to laser radiation as well as to electrical shock hazards.



## Notes on safety when using the analog controller (DUALSHOCK®2)\*

- Stop using the console immediately if you begin to feel tired or if you experience discomfort or pain in your hands or arms while operating the analog controller (DUALSHOCK®2). If the condition persists, consult a doctor.
- The analog controller (DUALSHOCK®2) is intended for use with the hands only. Do not bring it into close contact with your head, face or the bones of any other part of the body.
- The vibration function of the analog controller (DUALSHOCK®2) can aggravate injuries. Do not use the vibration function if you have any ailment or injury to the bones, joints or muscles of your hands or arms. Note that some PlayStation®2 and PlayStation® format software titles set the vibration function to “On” by default. In most cases, the vibration function can be set to “Off” in the options menu of the software. Do not play such titles using the analog controller (DUALSHOCK®2) unless you have set the vibration function to “Off”.
- Avoid prolonged use of the analog controller (DUALSHOCK®2). Take a break at about 30 minute intervals.

\* These notes also apply to the analog controller (DUALSHOCK®).

# Discs that can be played with the PlayStation®2 console

	PlayStation®2 format DVD-ROM	PlayStation®2 format CD-ROM	PlayStation® format CD-ROM
Disc logo	“  ”, PlayStation®2 logo and <b>[NTSC U/C]</b> designation	“  ”, PlayStation®2 logo and <b>[NTSC U/C]</b> designation	PlayStation® logo and <b>[NTSC U/C]</b> designation
Disc color	Silver	Blue	Black
Contents	Audio and video		
Disc size	12 cm		

	Audio CDs		DVD videos* <sup>3</sup>		DVD-RW (VR mode)	
Disc logo						
Contents	Audio		Audio and video		Audio and video	
Disc size	12 cm	8 cm* <sup>1</sup>	12 cm	8 cm* <sup>2</sup>	12 cm	8 cm* <sup>2</sup>



The “DVD VIDEO” and “DVD-RW” logos are trademarks.

\*1 When you position the console vertically and play an 8 cm audio CD, use an optional adaptor.

\*2 When playing an 8 cm DVD video or DVD-RW disc, always place the console in the horizontal position.

\*3 The term “DVD videos” refers to DVD-VIDEO, DVD-R, DVD+R, DVD+RW discs as well as DVD-RW discs recorded in Video mode.

## DVD video systems and regional restrictions

- Some DVD VIDEOS are marked with region numbers such as . The number contained within the symbol represents the region number of DVD players on which the disc can be played. DVD VIDEOS that do not bear this symbol, or that do not display the number 4 cannot be played on your console.
- DVD VIDEOS with the  label can also be played on this console. If you attempt to play any other DVD VIDEOS, a message stating “This disc cannot be played due to regional restrictions” will appear on the screen.
- Some DVD VIDEOS that have no region code markings may still be subject to area restrictions and may not be playable on the console.

## Notes on the playback of DVD-R/DVD-RW/ DVD+R/DVD+RW discs\*

Some discs recorded using DVD-R/DVD-RW/ DVD+R/DVD+RW devices may not be playable due to scratches, dirt, dust, fingerprints or problems encountered during recording, or due to the state of the disc when the recording was made. Only discs that have been finalized (a process that concludes recording) after recording are playable. Video recorded on CPRM (Content Protection for Recordable Media) compatible DVD-RW discs using the copy-once capability, will not play that section of video, and the message “Playback is restricted. Cannot play.” will be displayed. For details, refer to the instructions supplied with the DVD recording device. (CPRM is a copy protection system with scramble capability for recorded “copy-once” broadcast programs.)

\* For details on each type of DVD media, refer to the Glossary on page 31 of this instruction manual.

## Irregularly shaped discs

Do not use irregularly shaped CDs or DVDs (for example, heart- or star-shaped discs) as they may cause the console to malfunction.

### Notes on playback operations of DVD video

- This console plays back DVD video as originally designed by the software producers. Some of the playback features of this console may not have been incorporated into the DVD video design. As a result some playback features may not be available with certain software. Refer to the instructions supplied with your DVD video for details.
- In rare instances, certain DVD videos may not operate properly with PlayStation®2. This is primarily due to variations in the manufacturing process or software encoding of the DVD video software. If you experience problems, try restarting your DVD video. If problems persist, for more information call the publisher of the DVD video or contact Sony Mexico’s customer service.



Getting started

<b>WARNING</b>	<b>2</b>
<b>Precautions</b>	<b>3</b>
<b>Discs that can be played with the PlayStation®2 console</b>	<b>4</b>
<b>Important safeguards</b>	<b>6</b>
<b>Checking the package contents</b>	<b>8</b>
<b>Positioning the console</b>	<b>8</b>
<b>Connecting your console to a TV set</b>	<b>9</b>
<b>Connecting digital audio equipment</b>	<b>10</b>
<b>Connecting other digital equipment</b>	<b>11</b>
<b>Using the main menu</b>	<b>11</b>



Connection



Games / Audio CDs



DVD videos



Additional information

<b>Playing a game</b>	<b>13</b>
<b>Using memory cards</b>	<b>15</b>
<b>Playing an audio CD</b>	<b>15</b>
<b>Playing a DVD video</b>	<b>17</b>
<b>Settings and adjustments for the DVD player</b>	<b>22</b>
<b>Troubleshooting</b>	<b>29</b>
<b>Specifications</b>	<b>31</b>
<b>Glossary</b>	<b>31</b>

# 6 Important safeguards

For your protection, please read these safety instructions completely before operating the PlayStation®2 console, and keep this manual for future reference.

Carefully observe all warnings, precautions and instructions on the console, or those described in the instruction manual and adhere to them.

## USE

### Power sources

This console should be operated only from the type of power source indicated on the marking label. If you are not sure of the type of electrical power supplied to your home, consult your dealer or local power company. For those units designed to operate from battery power, or other sources, refer to the operating instructions.

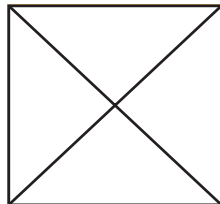

### Grounding or polarization

The console is equipped with a polarized AC power cord plug (a plug having one blade wider than the other). This plug will fit into the power outlet only one way. This is a safety feature. If you are unable to insert the plug fully into the outlet, try reversing the plug. If the plug should still fail to fit, contact your electrician to have a suitable outlet installed. Do not defeat the safety purpose of the polarized plug by forcing it in.

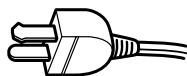

### Overloading

Do not overload wall outlets, extension cords or convenience receptacles beyond their capacity, since this can result in fire or electric shock.

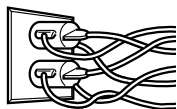

### Dust and foreign matter

Do not allow dust or foreign matter to build up around the ~AC IN connector. Before connecting or plugging in the AC power cord, check that there is no dust or foreign matter in or on the power plug or connecting end of the cord, the socket of the wall outlet or the ~AC IN connector on the console rear. Dust or other matter on the connectors can result in fire or electrical shock.

### Liquid and foreign objects

Never push objects of any kind, other than authorized items, into the console openings as they may touch dangerous voltage points or short out parts that could result in a fire or electrical shock. Never spill liquid of any kind on the console.

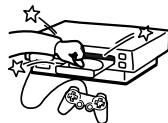

### Attachments

Do not use attachments not recommended by the manufacturer, as they may cause hazards.

### Cleaning

Refer to the precautions section of this manual (page 3) for a complete description of a safe method for cleaning the exterior of the console.



## INSTALLATION

### Water and moisture

Do not use the powerline operated console near water – for example, near a bathtub, kitchen sink, in a wet basement or near a swimming pool.



### Power cord protection

Route the power cord so that it is not likely to be walked on or pinched by items placed upon or against it, paying particular attention to the plugs, receptacles, and the point where the cord exits from the console.

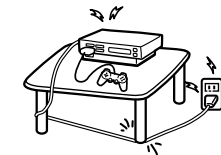

### Ventilation

The slots and openings in the console exterior are provided for necessary ventilation. To ensure reliable operation of the console, and to protect it from overheating, these slots and openings must never be blocked or covered.

- Never cover the slots and openings with a cloth or other materials.
- Never block the slots and openings by placing the console on a bed, sofa, rug or other similar surface.



### Accessories

Do not place the console on an unstable cart, stand, bracket or table. The console may fall, causing serious injury to a child or an adult, and serious damage to the console.

Use only the vertical or horizontal stand or other accessories recommended by the manufacturer to stabilize the console.

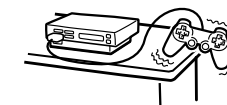

An appliance and cart combination should be moved with care. Quick stops, excessive force, and uneven surfaces may cause the appliance and cart combination to overturn.



– Never place the console in a confined space, such as a bookcase, or built-in cabinet, unless proper ventilation is provided.

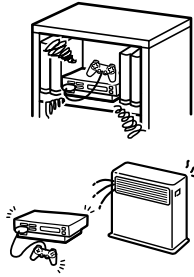

– Do not place the console near or over a radiator or heat register, or where it is exposed to direct sunlight.

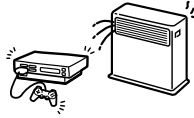

## ANTENNAS

**Outdoor antenna grounding** – If an outdoor antenna or cable system is installed, follow the precautions below.

An outdoor antenna system should not be located in the vicinity of overhead power lines or other electric light or power circuits, or where it can come in contact with such power lines or circuits.

**WHEN INSTALLING AN OUTDOOR ANTENNA SYSTEM, EXTREME CARE SHOULD BE TAKEN TO KEEP FROM CONTACTING SUCH POWER LINES OR CIRCUITS AS CONTACT WITH THEM IS ALMOST INVARIABLY FATAL.**

Be sure the antenna system is grounded so as to provide some protection against voltage surges and built-up static charges. Section 810 of the National Electrical Code provides information with respect to proper grounding of the mast and supporting structure, grounding of the lead-in wire to an antenna discharge unit, size of grounding conductors, location of antenna-discharge unit, connection to grounding electrodes, and requirements for the grounding electrode.

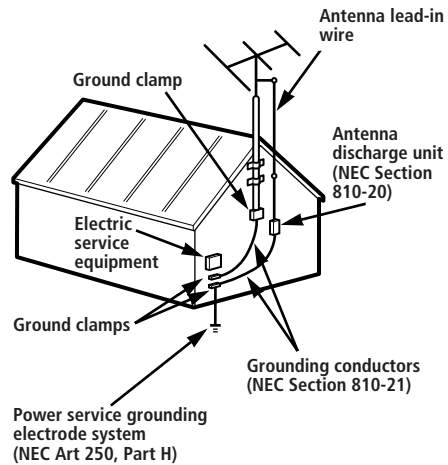

NEC- National Electrical Code

## Lightning

For added protection of this console during a lightning storm, or when it is left unattended and unused for long periods of time, unplug it from the wall outlet, and disconnect the antenna or cable system. This will prevent damage to the console due to lightning and power-line surges. Do not touch the console during a lightning storm as this may expose you to the risk of electrical shock.

## SERVICE

### Damage requiring service

Unplug the console from the wall outlet and refer servicing to qualified service personnel under the following conditions:

– When the AC power cord or plug is damaged or frayed.

FRAYED OR TAUT AC power cord



CRACKED PLUG

– If liquid has been spilled or objects have fallen onto the console.



– If the console has been exposed to rain or water.



– If the console has been subject to excessive physical shock by being dropped, or the console exterior has been damaged.



– If the console does not operate normally when following the instruction manual. Adjust only those controls that are specified in the instruction manual. Improper adjustment of other controls may result in damage and will often require extensive work by a qualified technician to restore the console to normal operation.



– When the console exhibits a distinct change in performance – this indicates a need for service.

## Servicing

Do not attempt to service the console yourself, as removing the exterior casing may expose you to dangerous voltage or other hazards.

Refer all servicing to an authorized service center. Call 01-800-759-7669 or 5002-9819 to receive instructions on obtaining repair/replacement services.



## Replacement parts

When replacement parts are required, be sure the service technician has used replacement parts specified by the manufacturer that have the same characteristics as the original parts.

Unauthorized substitutions may result in fire, electric shock, or other hazards.

## Safety check

Upon completion of any service or repairs to the console, ask the service technician to perform routine safety checks (as specified by the manufacturer) to determine that the unit is in safe operating condition.



Check that you have the following items:

- PlayStation®2 console

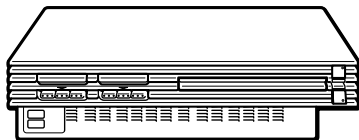

- Analog controller (DUALSHOCK®2)

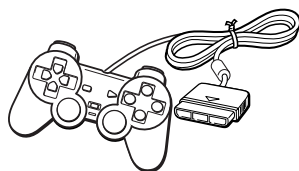

- Instruction manual (1 set)

If any items are missing, contact our technical support line at 01-800-759-7669 or 5002-9819.

- AV cable (integrated audio/video)

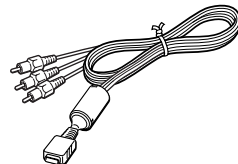

- AC power cord

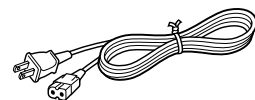

You can position the console either horizontally or vertically.

When positioning the console vertically, use the SCPH-10040 U vertical stand (for PlayStation®2) (sold separately). If a vertical stand (for PlayStation®2) is not available, set the console in the horizontal position as shown below.

When positioning the console horizontally, you can use the SCPH-10110 U horizontal stand (for PlayStation®2) (sold separately).

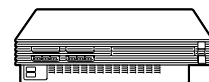

Horizontal position

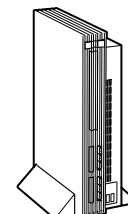

Vertical position

## Notes

- Do not place the console in any position other than the horizontal or vertical positions as doing so may damage it.
- Do not change the position of the console while it is in operation. Doing so may damage the disc or cause the console to malfunction.

## The "PS" product family logo on the disc tray

The "PS" product family logo on the disc tray can be rotated to match the horizontal or vertical positioning of the console.

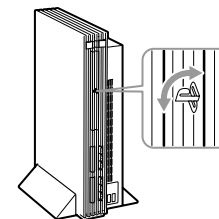

Logo adjustment



You can connect the PlayStation®2 console to most TVs or VCRs using the supplied AV cable (integrated audio/video) as described below. The console can also be connected to other types of TVs using specialized cables and adaptors, which are sold separately. For details, see the following sections:

- Connecting to a TV with an S VIDEO input connector (this page)
- Connecting to a TV with an antenna input (this page)
- Connecting to a TV with component video input connectors (page 10)

The instructions in the above sections assume audio output through TV speakers.

**Caution**

For safety reasons, turn off the console and remove the power plug from the electrical outlet before making or adjusting connections.

**Note**

If the picture quality is reduced when using progressive scan with a TV that supports progressive scan, try viewing in standard interlace mode. For details on progressive mode, see "Progressive" on page 25.

## Connecting to a TV with audio/video inputs

Connect your PlayStation®2 console to the TV using the supplied AV cable (integrated audio/video). When connecting, match the color-coded cords to the appropriate jacks on the components: yellow (video) to yellow, red (right audio) to red and white (left audio) to white.

**After connecting**

Set your TV to the appropriate video input mode. Refer to the instruction manual supplied with your TV for details.

**When connecting to a wide screen TV (16:9 aspect ratio)**

Set "Screen Size" in the System Configuration menu to "16:9." For details on the System Configuration menu, see pages 11-12.

**If your TV is monaural**

Do not connect the red plug. If you want to hear both left and right sounds from a monaural TV, use a commercially available dual phono to single phono (stereo to monaural) type audio cable (sold separately).

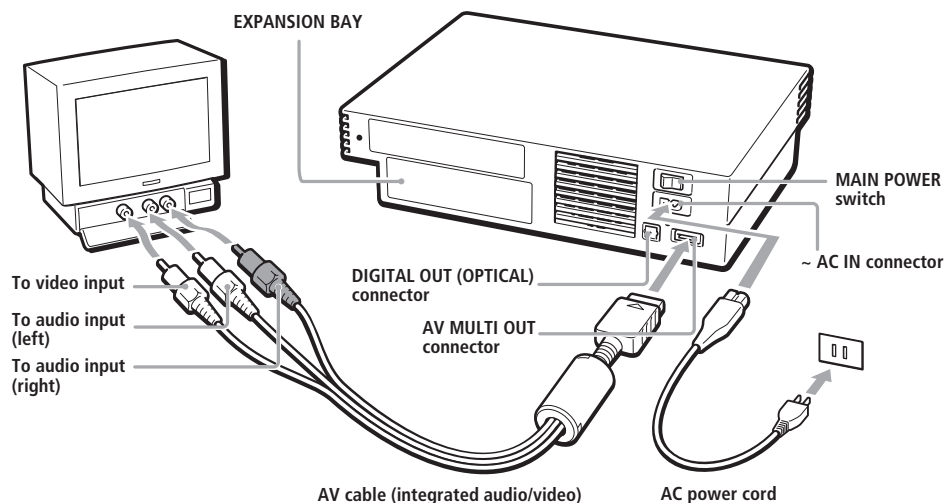

## Connecting to a VCR

Connect your PlayStation®2 console to the VCR using the supplied AV cable (integrated audio/video) matching the plug colors.

If your VCR is monaural, do not connect the red plug.

However, when playing a DVD video, do not connect the console to a VCR. If you do, picture quality may be reduced. Connect the console directly to the TV.

**After connecting**

Set your TV and VCR adjustments appropriately.

Refer to the instruction manuals supplied with your TV and VCR for details.

**When playing a DVD video**

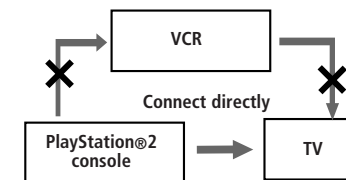

## Connecting to a TV with an S VIDEO input connector

Connect your PlayStation®2 console to the S VIDEO input connector on the TV using the SCPH-10060 U S VIDEO cable (sold separately). You will get a better picture than when using the AV cable (integrated audio/video).

**After connecting**

Set your TV to the appropriate video input mode (such as "S VIDEO").

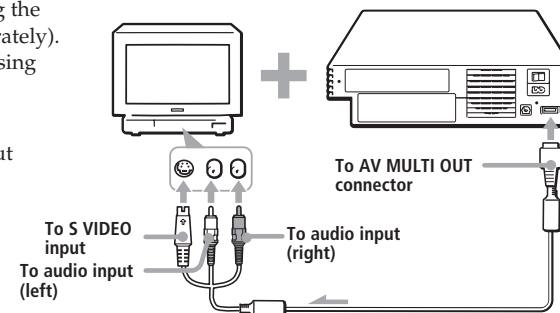

## Connecting to a TV with an antenna input

Connect your PlayStation®2 console to the antenna input on the TV using the SCPH-10071 RFU adaptor (sold separately). In this case, the sound is monaural.

**After connecting**

Set the channel switch on the RFU adaptor and the channel selector of your TV to VHF channel CH 3 or CH 4, whichever is not active in your area.

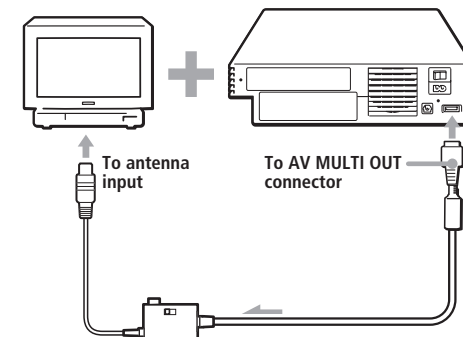

## Connecting to a TV with component video input connectors

If your monitor or projector has component video input connectors (Y, C<sub>B</sub>/P<sub>b</sub>, C<sub>R</sub>/P<sub>r</sub>), connect your PlayStation®2 console using the SCPH-10100 U component AV cable (for PlayStation®2) (sold separately). This will provide the best picture.

### Before connecting

If you connect your PlayStation®2 console to a television using the component AV cable without first setting the "Component Video Out" option under the System Configuration menu to "Y Cb/Pb Cr/Pr," the TV screen might not display properly. Before connecting your console with the component AV cable, first use the supplied AV cable (integrated audio/video) and make sure that the "Component Video Out" option is set to "Y Cb/Pb Cr/Pr."

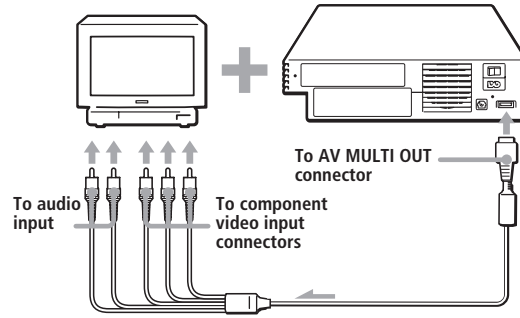

### Notes

- The PlayStation®2 console is not compatible with HDTV unless the proper software and connecting cables are used. Refer to the instruction manual supplied with your TV for details.
- You must use the component AV cable to view DVD video in progressive scan. If picture quality is reduced when using progressive scan, try viewing in normal (interlace) mode. For details, see "Progressive" on page 25.

### About connecting the PlayStation®2 console to a plasma TV or a projection TV

Static, non-moving images, such as DVD menus, configuration displays or paused images may leave a faint image permanently on a plasma TV or a projection TV (except those of LCD screen types) if left on for extended periods of time. Do not operate the PlayStation®2 console in such a way that this could occur. Refer to the instruction manual supplied with your TV for details.

### Note about bouncing effect

Some TVs or monitors may experience a bouncing effect in their pictures when using the PlayStation®2 console. There is nothing wrong with the PlayStation®2 console or the way it is manufactured. The problem technically lies within the television. If you encounter such a problem with your television/monitor, please contact our technical support line at 01-800-759-7669 or 5002-9819.

## Connecting digital audio equipment

This section explains how to connect the PlayStation®2 console to audio equipment with digital connectors (such as Dolby Digital optical (AC-3) output). Using digital receivers and amplifiers, you can enjoy features such as multi-channel sound and surround sound.

### Connecting to a receiver or amplifier, "MD (Minidisc)" deck or "DAT (Digital Audio Tape)" deck with a digital connector

Use a commercially available optical digital cable (sold separately) and set "DIGITAL OUT (OPTICAL)" in the System Configuration menu to "On" (the default setting).

For details on the System Configuration menu, see pages 11-12.

#### PlayStation®2 console rear

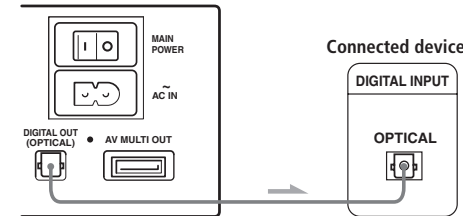

### Notes

- Refer also to the instructions supplied with the device to be connected.
- You cannot directly make digital audio recordings of discs recorded in Dolby Digital format or DTS format using an MD or a DAT deck.

### Connecting to an audio device with a built-in DTS<sup>\*1</sup> or Dolby Digital<sup>\*2</sup> decoder (DVD video only)

By connecting to audio equipment with a built-in DTS or Dolby Digital decoder (sold separately), you can play back sound recorded on DVD videos in Dolby Digital (AC-3) or DTS format to reproduce the effect of listening in a movie theater or concert hall.

Connect the device through the DIGITAL OUT (OPTICAL) connector using an optical digital cable (sold separately).

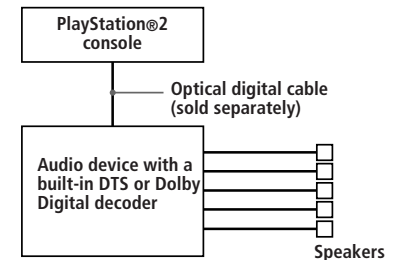

### Settings for the DVD player on your PlayStation®2 console

You may need to adjust settings for the DVD player depending on the devices to be connected.

For details on using the Setup display, see pages 23-28.

- When you connect an audio device with a built-in DTS decoder**  
Set "DIGITAL OUT (OPTICAL)" to "On" and then set "DTS" to "On" in the "Audio Setup" display.
- When you connect an audio device with a built-in Dolby Digital decoder**  
Set "DIGITAL OUT (OPTICAL)" to "On" and then set "Dolby Digital" to "On" in the "Audio Setup" display.

### Note

Refer to the operating and setup instructions for the audio device to be connected.

\*1 "DTS" and "DTS Digital Out" are trademarks of Digital Theater Systems, Inc.

\*2 Manufactured under license from Dolby Laboratories. "Dolby" and the double-D symbol are trademarks of Dolby Laboratories. Confidential unpublished works. ©1992-1997 Dolby Laboratories. All rights reserved.

## Connecting a device using the Universal Serial Bus (USB) interface

The two  $\Psi$  USB connectors on the front of the console can be used to connect USB-compatible devices. Also refer to the instructions supplied with the device to be connected.

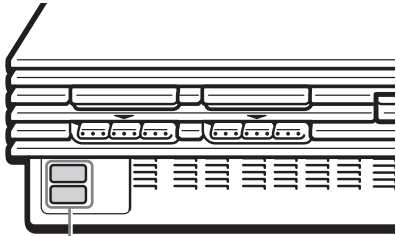

$\Psi$  USB connectors

### Note

Not all USB-compatible products work with the PlayStation®2 console. See the appropriate USB-compatible product's user manual for more information.

When you turn on the console for the first time you will be prompted to adjust basic language and time settings. These settings can be changed later through the System Configuration menu. For details, see "Using the System Configuration menu" (pages 11-12). After setup, the main menu is displayed whenever you turn on the console without a disc inserted.

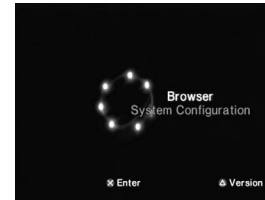

You can move to the Browser screen or the System Configuration menu from the main menu.

## Using the Browser screen

You can do the following operations using the Browser screen:

- Check/copy/delete game data on the memory card (8MB) (for PlayStation®2) or memory card
- Start PlayStation® or PlayStation®2 format software
- Play an audio CD
- Play a DVD video

Select "Browser" using the directional buttons and press the  $\times$  button.

The Browser screen is displayed. The memory card (8MB) (for PlayStation®2), memory card or disc inserted in the console are displayed as icons.

### Checking/copying/deleting data

You can copy data from one memory card (8MB) (for PlayStation®2) or memory card to another or delete data you no longer wish to keep.

You cannot, however, copy data of the PlayStation®2 format software to an SCPH-1020 U memory card.

Insert the memory card (8MB) (for PlayStation®2) or memory card in advance.

- 1 Select the icon of the memory card (8MB) (for PlayStation®2) or memory card where the data you want to check/copy/delete is saved, and then press the  $\times$  button.

- 2 Check/copy/delete data according to the instructions on the screen.

### Note

While copying or deleting data, do not remove the memory card (8MB) (for PlayStation®2) or memory card.

## Using the System Configuration menu

Using the System Configuration menu, you can change or update your system settings for the PlayStation®2 console.

Changes to these settings are saved and remain in effect even after you turn off the console.

The default settings are underlined.

- 1 Select "System Configuration" using the directional buttons and press the  $\times$  button.

The System Configuration menu is displayed.

- 2 Select the item you want using the directional buttons and press the  $\times$  button.

### ■ Clock Adjustment

Sets the clock.

- 1 Use the directional buttons to set the month and then press the right directional button.

Use the same method to set the day, year, hour, minute and second. To return to the previous menu, press the left directional button.

- 2 Press the  $\times$  button to start the clock.

**Select optional settings for the clock**

Select "Clock Adjustment" using the directional buttons and press the  $\Delta$  button. You can set the following optional items.

**Time Format**

- 12 hour clock
- 24 hour clock

**Date Format**

- MM/DD/YYYY
- DD/MM/YYYY
- YYYY/MM/DD

**Time Zone**

Select the appropriate time zone.

**Daylight Savings Time (Summer Time)**

Set this item to "Daylight Savings Time (Summer Time)" when daylight savings time is in effect.

- Standard (Winter Time)
- Daylight Savings (Summer Time)

**Screen Size**

Selects the display mode according to the TV to be connected.

- 4:3 : Select this when you connect a standard TV to the console.
- Full : Select this when you connect a standard TV to the console. The black margins on the upper and lower portions of the screen are cut off.
- 16:9 : Select this when you connect a wide-screen TV to the console.

**DIGITAL OUT (OPTICAL)**

Selects whether to output signal through the DIGITAL OUT (OPTICAL) connector.

- On : Select this when you connect with an optical digital cable (sold separately). Normally select this option.
- Off : Select this when you do not want sound signal to be output via the DIGITAL OUT (OPTICAL) connector.

**Component Video Out**

If your TV, monitor or projector has an RGB input connector or component video input connectors (Y, C<sub>B</sub>/P<sub>B</sub>, C<sub>R</sub>/P<sub>R</sub>) that conform to the output signals of the console, set this item. When connecting the console using the supplied AV cable (integrated audio/video) or S VIDEO cable (sold separately), you do not need to set this item.

- Y C<sub>B</sub>/P<sub>B</sub> C<sub>R</sub>/P<sub>R</sub> : Select this when you connect the console to the component video input connectors.

- RGB : Select this when you connect the console to the RGB input connector.

**Note**

You can output PlayStation® and PlayStation®2 format software in either RGB or Y C<sub>B</sub>/P<sub>B</sub> C<sub>R</sub>/P<sub>R</sub> format. However, the PlayStation®2 console has been designed to override the "Component Video Out" setting in the System Configuration menu and output all DVD video software in Y C<sub>B</sub>/P<sub>B</sub> C<sub>R</sub>/P<sub>R</sub>.

**Remote Control**

Set this option when using the DVD remote control (for PlayStation®2) which is sold separately.

- Gameplay Function On: Select this when operating PlayStation®2 or PlayStation® format software using the DVD remote control.
- Gameplay Function Off: Select this when not operating PlayStation®2 or PlayStation® format software using the DVD remote control.

**Notes**

- When Remote Control is set to "Gameplay Function On", some PlayStation®2 or PlayStation® format software may stop operating normally when a controller is removed from controller port 1. Set to "Gameplay Function Off" if this happens.
- Operation using the DVD remote control buttons may not work in some cases. Also, the DVD remote control will not work when you press two or more buttons at the same time.
- Some unlicensed 3rd party peripherals may not work with "Gameplay Function" set to "On". Note that the use of such peripherals is not recommended and will void your warranty.

**Language**

Selects the language for the on-screen display.

- English
- French
- Spanish
- German
- Italian
- Dutch
- Portuguese

**Checking version information**

You can check version information or settings of various features.

At the main menu, press the  $\Delta$  button.

The Version Information screen is displayed.

The default settings are underlined.

Download from [www.Somanuals.com](http://www.Somanuals.com). All Manuals Search And Download.

**Auto-diagnosis**

The PlayStation®2 console automatically adjusts its internal settings for best possible disc playback.

However, when auto-diagnosis is set to "On" the console makes additional adjustments that may allow discs that were previously unplayable to be played.

**Diagnosis**

- Off
- On

**1** Select "Console" using the directional buttons and press the  $\Delta$  button.

**2** Select "On" using the directional buttons and press the  $\times$  button.

**3** Insert a disc.

The console automatically starts the diagnosis.

**Note**

The diagnosis setting automatically returns to "Off" (default setting) when you press the  $\text{O}$ /reset button or start playing a PlayStation® format disc, PlayStation®2 format disc or a DVD video disc.

**PlayStation® Driver**

The PlayStation® Driver is a program for loading PlayStation® format software.

**Disc Speed**

- Standard: Normally select this position.
- Fast: Loading time for a PlayStation® format software disc can be shortened.

Depending on the software, there may be no effect or the software may unexpectedly fail. In this case, select "Standard."

**Texture Mapping**

- Standard: Normally select this position.
- Smooth: You can make the display smoother when playing certain PlayStation® format software titles.

Depending on the software, there may be no effect. In this case, select "Standard."

**1** Select "PlayStation® Driver" using the directional buttons and press the  $\Delta$  button.

**2** Select the item you want using the directional buttons and press the  $\times$  button.

**Note**

Adjusted settings automatically return to "Standard" (default setting) when you press the  $\text{O}$ /reset button or turn off the console.

**Clearing the Progressive setting**

You can clear the DVD player's Progressive setting.

**Clear Progressive Setting**

- No
- Yes

**1** Use the directional buttons to select "DVD player", and press the  $\Delta$  button.

**2** Press the  $\times$  button.

**3** Use the directional buttons to select "Yes" and press the  $\times$  button.

The Progressive setting is not cleared immediately after it is turned off. The setting will only be cleared when the DVD video starts playback.

**4** Press the  $\text{O}$  button to return to the main menu. Then use the directional buttons to select "Browser", and press the  $\times$  button.

**5** Use the directional buttons to select the DVD video icon, and press the  $\times$  button.

The DVD player's Progressive setting is cleared, and playback begins.



**Notes**

- This setting can be cleared only when "Progressive" is set to "On". When "Progressive" is set to "Off", the Options menu under DVD Player is not displayed.
- For details on setting "Progressive" to "On", see "Progressive" under "Settings and adjustments for the DVD player" on page 25.
- The progressive setting is not cleared if any of the following occur before step 5 is completed:
  - The console enters standby mode after the  $\text{O}$  (standby)/reset button has been pressed.
  - The console is turned off using the main power switch on the console rear.





# Playing a game

## Starting a game

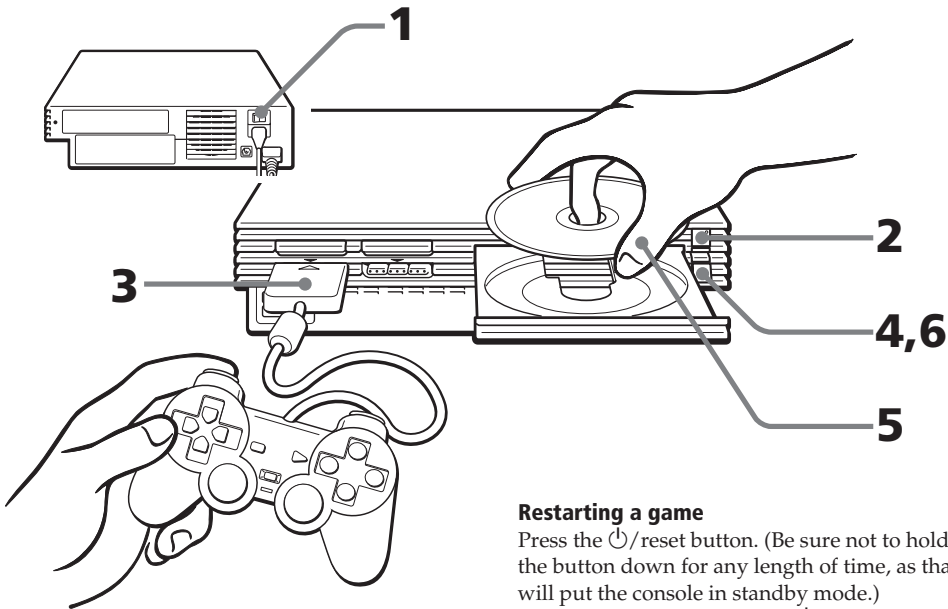
- 1 Turn on the console using the main power switch on the console rear.  
The  (standby) indicator on the console front lights up in red to indicate that the console is now in standby mode.
- 2 Press the  (standby)/reset button.  
The  indicator turns green and the start-up screen is displayed.
- 3 Plug the analog controller (DUALSHOCK®2) into a controller port of the console.





- 4 Press the  (open) button.  
The disc tray opens.
- 5 Place a disc on the disc tray with the label side facing up (data side down).
- 6 Press the  button.  
The disc tray closes. Screen ② or ③ is displayed and the game is ready to begin.

### Note

Set the analog controller (DUALSHOCK®2) to the appropriate mode for the software (see "Mode switching and the mode indicator" on page 14). Refer to the appropriate software manual for details.

### Restarting a game

Press the /reset button. (Be sure not to hold the button down for any length of time, as that will put the console in standby mode.) Do not accidentally press the /reset button while playing a game, or the game will restart.

## Screens that appear at start-up

### When turning on the console without first inserting a disc

Screen ① is displayed.

- When you insert a PlayStation®2 or PlayStation® format disc after screen ① has appeared, screen ② or ③ will be displayed and you can start the game.
- You can move to the Browser screen or the System Configuration menu from screen ①. (For details, see "Using the main menu" on page 11.)

### When turning on the console with a disc already inserted

Depending on the type of disc inserted, screen ②, ③ or ④ will be displayed.

If screen ④ is displayed, it is possible that the inserted disc is not a PlayStation® or PlayStation®2 format disc. Check the disc type (page 4).

- ① No disc is inserted (main menu).

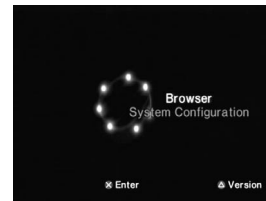

- ② PlayStation®2 format DVD-ROM / CD-ROM is inserted.







- ③ PlayStation® format CD-ROM is inserted.



- ④ A disc that cannot be played with the PlayStation®2 console is inserted.



## Ending a game

- 1 Press the  (open) button.  
The disc tray opens.
- 2 Remove the disc.
- 3 Press the  button.  
The disc tray closes.
- 4 Press the /reset button for more than three seconds.  
The  indicator turns red and the console enters standby mode.

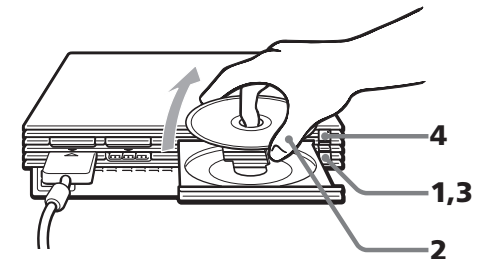

### When not intending to play a game for an extended period of time

Turn the power off at the main power switch on the console rear and disconnect the power plug from the electrical socket.

### Changing from one game to another

There is no need to turn off the console when you want to change games.

#### 1 Press the (open) button.

The disc tray opens.

#### 2 Remove the disc.



#### 3 Place a new disc in the disc tray.

#### 4 Press the button.

The disc tray closes.

#### 5 Press the (standby)/reset button to reset.

(**Note:** holding the /reset button down for any length of time may cause the console to go into standby mode.)

After the start-up screen, screen  or  is displayed and the game begins.

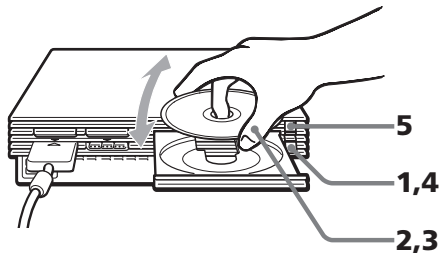





#### Note

With a multi-disc game, follow steps 1 through 4 to switch discs. Refer to the software manual for details.

### Using the analog controller (DUALSHOCK®2)

- The analog controller (DUALSHOCK®2) can be used with PlayStation®2 and PlayStation® format software.
- You can switch between digital and analog modes. When the controller is in analog mode, the following buttons and sticks may operate in analog fashion depending on the features supported by the software title. Refer to the software manual for details.

#### PlayStation®2 format software

Directional buttons, , , ,  buttons, left analog stick, right analog stick, L1, R1, L2, R2 buttons

#### PlayStation® format software

Left analog stick / right analog stick

- You can use the vibration function.

### Using the analog controller (DUALSHOCK®) (sold separately)

- The analog controller (DUALSHOCK®) can also be used with PlayStation®2 and PlayStation® format software.

- You can switch between digital and analog modes. When in analog mode, you can enjoy the analog operation of the left analog stick and right analog stick.

#### PlayStation®2 format software

Left analog stick / right analog stick

#### PlayStation® format software

Left analog stick / right analog stick

- You can use the vibration function.

### Mode switching and the mode indicator

The analog controller (DUALSHOCK®2) can be switched between two modes by pressing the analog mode button.

Each time the analog mode button is pressed, the mode changes as follows:

Digital mode (indicator: off)



Analog mode (indicator: red)

#### Note

Switch to the appropriate mode for use.

Note, however, that some software makes this adjustment automatically. In such cases, the analog mode button is overridden by the software. For details, refer to the software manual.

### Vibration function

The analog controller (DUALSHOCK®2) features a vibration function when the function is supported by the software title. The vibration function can be set to ON or OFF on the software option screen.

#### Notes

- When the analog controller (DUALSHOCK®2) is not being used, turn the console off or unplug the controller from the console.
- Before using the vibration function, please read "Notes on safety when using the analog controller (DUALSHOCK®2)" on page 3.

### Before using the analog controller (DUALSHOCK®2)

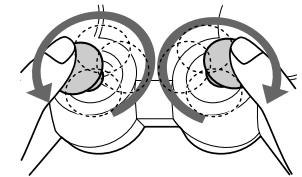

After turning the console on, rotate the left and right analog sticks once with your thumbs before starting a game. Do not twist the analog sticks, but rotate as if drawing a circle as shown in the diagram above.

### Digital mode (indicator: off)

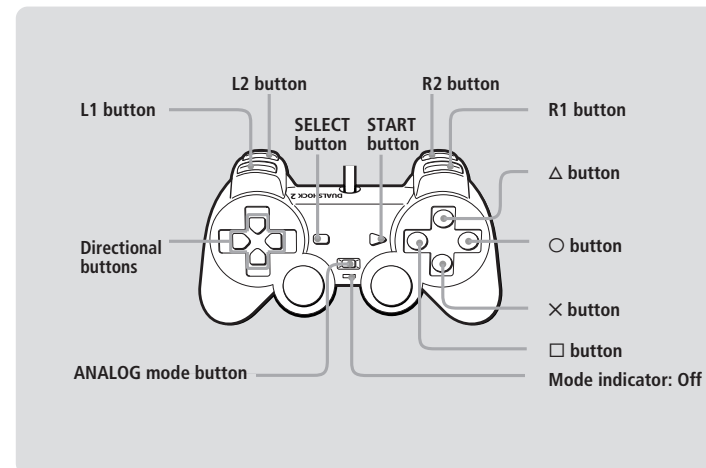

### Analog mode (indicator: red)

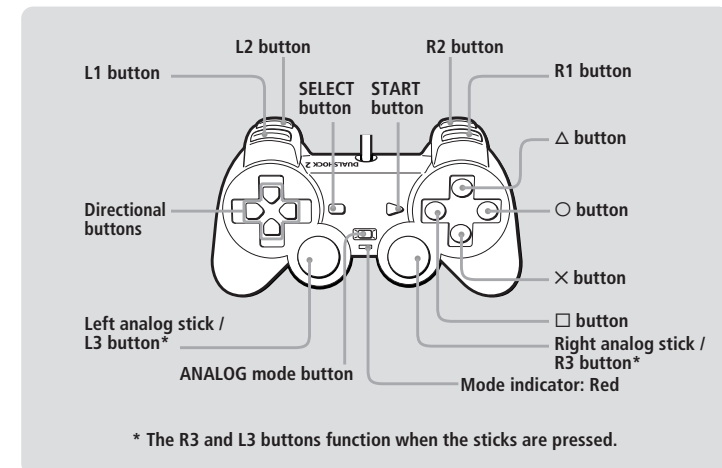

You can save and load game or other data using the memory card (8MB) (for PlayStation®2) or memory card (each sold separately).

## Differences between the memory card (8MB) (for PlayStation®2) and memory card

When playing PlayStation®2 format software, use the memory card (8MB\*) (for PlayStation®2) (①).  
When playing PlayStation® format software, use the memory card (②).

For the PlayStation® game console, units of game data are described as "memory blocks," however for the PlayStation®2 console, they are described as "KB" (kilobytes).

\* 8 MB = 8,000 KB

### ① Memory card (8MB) (for PlayStation®2) (sold separately)

The memory card (8MB) (for PlayStation®2) can save and load PlayStation®2 format software game data. Each memory card (8MB) (for PlayStation®2) can save about 8 MB of game data, but some of this may be used as file control information.

The memory card (8MB) (for PlayStation®2) uses MAGICGATE, a technology that helps protect copyrighted content through data encryption and hardware authentication.

**MAGICGATE** is a term of copyright protection technology developed by Sony Group.  
**MAGICGATE** does not guarantee compatibility with other products bearing the "MagicGate" trademark.

### ② Memory card (sold separately)

The memory card can save and load PlayStation® format software game data. Each memory card can save 120 KB (15 memory blocks) of game data.

#### Note

You cannot copy data to a memory card (8MB) (for PlayStation®2) or memory card that does not have enough memory available. Before playing, check how much space is needed to save the game and how much space is available on the memory card (8MB) (for PlayStation®2) or memory card. Check the appropriate software manual to determine the amount of space needed to save the data for a given game.

## Inserting the memory card (8MB) (for PlayStation®2) or memory card

Insert the memory card (8MB) (for PlayStation®2) or the memory card into the MEMORY CARD slot, with the arrow side up.

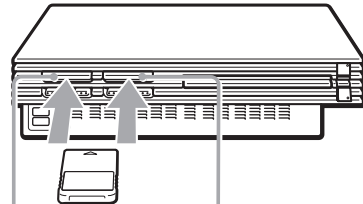

### Notes on using the memory card (8MB) (for PlayStation®2) or memory card with a multitap

- When using PlayStation®2 format software, use the SCPH-10090 U multitap (for PlayStation®2).  
When using PlayStation® format software, use the SCPH-1070 UH multitap.
- When you insert the SCPH-1070 UH multitap into controller port 1, do not insert the memory card (8MB) (for PlayStation®2) or memory card into memory card slot 1 of the PlayStation®2 console. This also applies when you insert a multitap into controller port 2. If you do so, the data may be lost.

## Checking/copying/deleting game data

You can copy game data from one memory card (8MB) (for PlayStation®2) or memory card to another or delete data you no longer wish to keep.

You cannot, however, copy game data of the PlayStation®2 format software to the memory card.

You can check, copy and delete game data in the Browser screen. For details on the browser, see "Checking/copying/deleting data" on page 11.

#### Note

You cannot save or load game data in the Browser screen. For details on game data saving or loading, refer to the software manual.

## Playing an audio CD

### 1 Press the $\triangle$ (open) button.

The disc tray opens.

### 2 Place a disc on the disc tray with the label side facing up (data side down).

### 3 Press the $\triangle$ button.

The disc tray closes.

### 4 Use the directional buttons to select the audio CD icon, and press the $\times$ button.

The audio CD screen is displayed.

### 5 Select the track number you want to play and press the $\times$ button.

Playback begins.

## Ending audio CD playback

### 1 Press the $\triangle$ (open) button.

The disc tray opens.

### 2 Remove the disc.

### 3 Press the $\triangle$ button.

The disc tray closes.

### 4 Press and hold down the $\odot$ (standby)/reset button for more than three seconds.

The console enters standby mode.

## Operating the CD player

The CD player can be operated using the Control Panel or directly with the buttons on the analog controller (DUALSHOCK®2). You can also operate the CD player using the SCPH-10420 U DVD remote control (for PlayStation®2), which is sold separately. During playback, select the icon in the CD operation screen using the directional buttons. Then press the X button.

- ▶ Start playback
- ⏸ Pause
- Stop playback
- ⏮ Find the beginning of the current or previous track
- ⏭ Find the beginning of the next track
- ⏪ Fast reverse
- ⏩ Fast forward

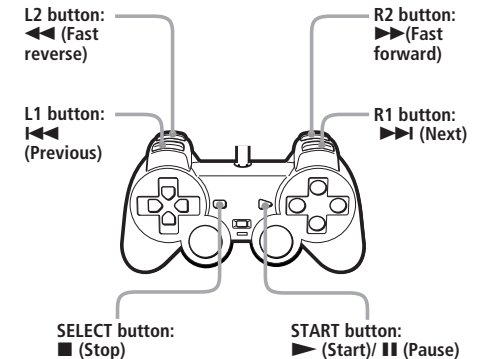

### Music discs encoded with copyright protection technologies

The audio CD playback feature of this product is designed to conform to the Compact Disc (CD) standard. Recently, some record companies have started marketing music discs encoded with copyright protection technologies. Some of these music discs do not conform to the CD standard, and may not be playable on this product.

## Playing in various modes

You can change between various play modes. The default setting for "Play Mode" is "Normal", and the default for "Repeat" is "Off".

Select the audio CD icon in the Browser screen, and then press the  $\Delta$  button to change the settings.

### To play the desired tracks in a specified order

- 1** Select "Play Mode" using the directional buttons and press the  $\times$  button.
- 2** Select "Program" using the directional buttons and press the  $\times$  button.
- 3** Select the number of the specific track using the directional buttons, and then press the  $\times$  button.  
Repeat this step to select all the tracks you want to play.
- 4** Press the  $\circ$  button to return to the Browser screen.
- 5** Select the audio CD icon and press the  $\times$  button.

The tracks are displayed in their programmed order. Select the track number you want to play, and press the  $\times$  button. Playback begins.

### To play the desired tracks repeatedly

Follow steps 1 to 4, and then follow the instructions on playing all tracks repeatedly, or on playing one track repeatedly. For details, see "To play all tracks repeatedly" or "To play a track repeatedly" at right.

### To play the tracks in random order

- 1** Select "Play Mode" using the directional buttons and press the  $\times$  button.
- 2** Select "Shuffle" using the directional buttons and press the  $\times$  button.
- 3** Press the  $\circ$  button to return to the Browser screen.
- 4** Select the audio CD icon, and press the  $\times$  button.  
The tracks are displayed in random order. Select the track number you want to play, and press the  $\times$  button. Playback begins.

### To play random tracks repeatedly

Follow steps 1 to 3, and then follow the instructions on playing all tracks repeatedly, or on playing one track repeatedly. For details, see "To play all tracks repeatedly" or "To play a track repeatedly" below.

### To play all tracks repeatedly

- 1** Select "Repeat" using the directional buttons and press the  $\times$  button.
- 2** Select "All" using the directional buttons and press the  $\times$  button.
- 3** Press the  $\circ$  button to return to the Browser screen.
- 4** Select the audio CD icon, and press the  $\times$  button.  
The tracks are displayed. Select the track number you want to play, and press the  $\times$  button. Playback begins.

### To play desired or random tracks repeatedly

Follow steps 1 to 3, then follow the instructions on playing the desired tracks in a specified or random order. For details, see "To play the desired tracks in a specified order" or "To play the tracks in random order" at left.

### To play a track repeatedly

- 1** Select "Repeat" using the directional buttons and press the  $\times$  button.
- 2** Select "1" using the directional buttons and press the  $\times$  button.
- 3** Press the  $\circ$  button to return to the Browser screen.
- 4** Select the audio CD icon, and press the  $\times$  button.  
The tracks are displayed. Select the track number you want to play, and press the  $\times$  button. Playback begins.

### To play a track in Program Play or Shuffle Play repeatedly

Follow steps 1 to 3, then follow the instructions on playing desired tracks or tracks in random order. For details, see "To play the desired tracks in a specified order" or "To play the tracks in random order" at left.

### You can go to the Play Options screen from the screen displaying the track numbers.

Select the small audio CD icon on the top left of the screen using the up or left directional button, and press the  $\Delta$  button. The Play Options screen is displayed, and you can operate the CD player in the same manner as in "Playing in various modes" at left. Press the  $\circ$  button in the Play Options screen and the tracks are displayed. Choose the track you want to play, and press the  $\times$  button. Playback begins.

### Notes on playing an audio CD with a DTS audio track

- If you play an audio CD recorded in DTS format, an extremely loud noise will be emitted from the analog audio output of an audio device connected to the AV MULTI OUT connector. Be careful not to cause damage to your audio system when the audio device's analog audio output is connected to the receiver (amplifier). You must connect a DTS decoder to the DIGITAL OUT (OPTICAL) connector to playback DTS audio tracks.
- When DIGITAL OUT (OPTICAL) is set to "Off" in the System Configuration menu, you will not be able to hear the DTS audio from an audio CD even if the audio device is connected using an optical digital cable.





## Playing a DVD video

Depending on the DVD video, some operations may be different or restricted. Refer to the instructions supplied with your disc.

### 1 Turn on the console using the main power switch on the console rear.

The (standby) indicator on the console front lights up in red to indicate that the console is now in standby mode.

### 2 Press the (standby) /reset button.

The indicator turns green and the start-up screen is displayed.

### 3 Press the (open) button.

The disc tray opens.

### 4 Place a disc on the disc tray with the label side facing up (data side down).

### 5 Press the button.

The disc tray closes and DVD content is displayed on the screen.

#### Notes

- The PlayStation®2 console is equipped with advanced playback features that can optimize audio/video quality. For details on adjusting settings to enable these advanced features, see pages 22-28.
- If you press the button during or after playback, the Browser screen appears.
- When playing a DVD video, do not connect the console to a VCR. If you do, picture quality may be reduced. Connect the console directly to the TV.

## Ending DVD video playback

When you have finished viewing a DVD, follow the steps below to save DVD player settings, return to the Browser screen or put the console in standby mode.

### 1 Press the (open) button.

The disc tray opens and the Browser screen is displayed.

### 2 Remove the disc.

### 3 Press the button to close the disc tray.

### 4 Press and hold down the /reset button for more than three seconds.

The indicator turns red and the console enters standby mode.

#### Note

To save changes to DVD player settings you must eject the DVD before pressing the (standby) /reset button or turning off the console using the main power switch on the console rear.

#### If you experience problems playing a DVD video:

In rare instances, certain DVD videos may not operate properly with PlayStation®2. This is primarily due to variations in the manufacturing process or software encoding of the DVD video software. If you experience problems, try restarting your DVD video. If problems persist, for more information call the publisher of the DVD video or contact Sony Mexico's customer service.

## Operating the DVD player

There are three ways to operate the DVD player:

- You can operate the DVD player directly using the analog controller (DUALSHOCK®2) as explained below.
- You can operate the DVD player through the on-screen Control Panel. The Control Panel allows access to additional DVD player options and settings. For details, see "Using the Control Panel" on page 18.

- You can also operate the DVD player using the DVD remote control (for PlayStation®2), which is sold separately.

### Using the analog controller (DUALSHOCK®2)

The function of each button on the analog controller (DUALSHOCK®2) is explained below.

#### Note

The direct button functions of the analog controller (DUALSHOCK®2) cannot be used when the Control Panel is displayed.

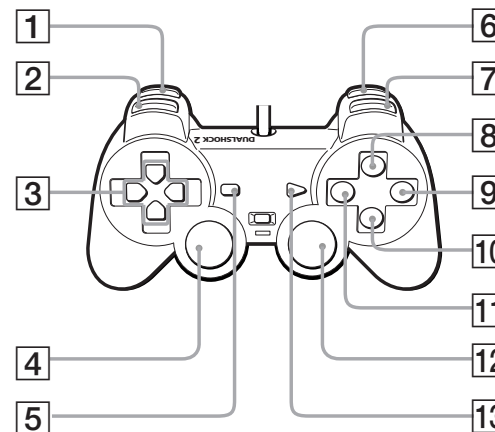

- |   |   |
|---|---|
| <p><b>1 L2 button</b> ( <b>Fast Reverse Search</b>)<br/>Fast reverses playback on the screen to aid in looking for a particular scene.</p> <p><b>2 L1 button</b> ( <b>Previous</b>)<br/>Returns to the beginning of the current or previous chapter.</p> <p><b>3 Up, down, right, and left directional buttons</b><br/>Used to select items displayed on the screen.</p> <p><b>4 L3 button</b> ( <b>Subtitle Options</b>*)<br/>Displays and changes DVD subtitle options.</p> <p><b>5 SELECT button</b><br/>Displays the Control Panel.</p> <p><b>6 R2 button</b> ( <b>Fast Forward Search</b>)<br/>Fast forwards playback on the screen to aid in looking for a particular scene.</p> <p><b>7 R1 button</b> ( <b>Next</b>)<br/>Skips to the beginning of the next chapter.</p> | <p><b>8 Δ button</b> ( <b>Menu</b>)<br/>Displays the disc menu of DVD-Video discs. The content of the menu varies from disc to disc.</p> <p><b>9 O button</b> ( <b>Stop</b>)<br/>Stops playback.</p> <p><b>10 X button</b> ( <b>Enter</b>)<br/>Enters the item selected on the screen.</p> <p><b>11 □ button</b> ( <b>Top Menu</b>)<br/>Displays the disc menu of DVD-Video discs. The content of the menu varies from disc to disc.</p> <p><b>12 R3 button</b> ( <b>Audio Options</b>*)<br/>Displays and changes DVD audio options.</p> <p><b>13 START button</b> ( <b>Play/II Pause</b>)<br/>Starts playback/Pauses and resumes playback.</p> |
|---|---|

\* When using a controller without the L3 or R3 buttons, use the Control Panel to select among available subtitle and audio options.

## Using the Control Panel

You can select various playback modes and adjust DVD player settings using the on-screen Control Panel.

Navigate the Control Panel using the analog controller (DUALSHOCK®2) as described below.

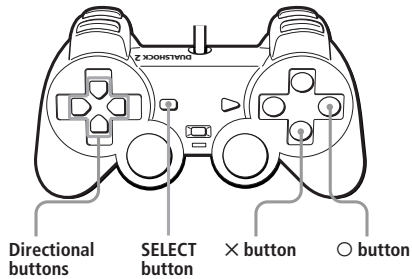

Display or turn off the Control Panel	SELECT button
Enter	X button
Cancel	O button
Select	Up, down, left, and right directional buttons

### 1 Press the SELECT button.

The Control Panel is displayed.

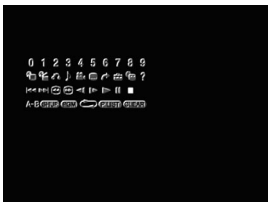

### 2 Select the item you want using the directional buttons.

### 3 Press the X button.

For details on each Control Panel display item, see pages 19-28.

## Control Panel item list





- 1 **Menu (page 19)**  
Displays the disc menu of DVD-Video discs. The content of the menu varies from disc to disc.
- 2 **Top Menu (page 19)**  
Displays the disc menu of DVD-Video discs. The content of the menu varies from disc to disc.
- 3 **Return (page 19)**  
Returns to the previously selected screen.
- 4 **Audio Options (page 22)**  
Displays and changes DVD audio options.
- 5 **Angle Options (page 22)**  
Displays and changes DVD viewing angles.
- 6 **Subtitle Options (page 22)**  
Displays and changes DVD subtitle options.
- 7 **Go To (page 22)**  
Skips to the selected title or chapter number or the specified time, and starts playback.
- 8 **Setup (page 23)**  
Displays the Setup display for changing various picture and audio options. You can also choose a language for subtitles and the menu, set Parental Control level, and so on.
- 9 **Time Display (page 22)**  
Displays the current title or chapter number, and the elapsed or remaining time.
- 10 **? Help (page 22)**  
Displays the direct button functions of the analog controller (DUALSHOCK®2).
- 11 **Go to Chapter (page 22) /Number icons**  
Used to enter the number of a chapter you wish to play, or numerical codes.
- 12 **◀◀ Previous**  
Returns to the beginning of the current or previous chapter.
- 13 **▶▶ Next**  
Skips to the beginning of the next chapter.
- 14 **◀ Search (page 23)**  
Fast reverses playback on the screen to aid in looking for a particular scene.
- 15 **▶ Search (page 23)**  
Fast forwards playback on the screen to aid in looking for a particular scene.
- 16 **◀ Slow (page 23)**  
Changes to reverse playback in slow-motion.
- 17 **▶ Slow (page 23)**  
Changes to playback in slow-motion.
- 18 **▶ Play**  
Starts playback.
- 19 **|| Pause**  
Pauses and resumes playback.
- 20 **■ Stop**  
Stops playback.
- 21 **A-B A-B Repeat (page 21)**  
Specifies a scene for playback, and starts playback of the scene that has been set.
- 22 **SHUFFLE Shuffle Play (page 20)**  
Starts playback of titles or chapters in random order.
- 23 **PGM Program Play (page 19)**  
Displays the Program setup screen.
- 24 **Repeat Play (page 20)**  
Selects repeated playback of all the titles on the disc, or one title or chapter.
- 25 **PLIST Original/Play List (page 21)**  
For DVD-RW discs recorded in VR mode. Selects Original or Play List content to play back.
- 26 **CLEAR Clear**  
Clears selected numbers or playback modes.

You can use the Control Panel to set various playback modes.

## Using the DVD disc menu

Some DVDs allow you to select disc contents from a menu. When you play such DVDs, you can select the language for the subtitles, the language for the sound, and other options using the menu.

- 1 Use the directional buttons to select the  (Menu) or  (Top Menu) icon, and press the X button.

The menu is displayed. Menu content may vary depending on the DVD.

- 2 Use the directional buttons to select an item, and press the X button.

### To return to the previous screen in the menu

Use the directional buttons to select the  (Return) icon, and press the X button. This function may not be available on some DVDs.

## Using the analog controller (DUALSHOCK®2)

- 1 Press the  or  button.

The menu is displayed. Menu content may vary depending on the DVD.

- 2 Use the directional buttons to select an item, and press the X button.

### Notes

- Some DVDs do not have a menu.
- Depending on the DVD, a menu may be referred to as "DVD Menu", "Title Menu" or "Titles" in the instructions supplied with the disc.

### To check playback settings

When playing a disc use the directional buttons to select the  (Time Display) icon, and press the X button. Icons for currently set playback modes will be displayed in the top right corner of the screen.

### To clear all playback settings and return to normal playback

Use the directional buttons to select the  icon, and press the X button.

## Playback from the last stopping point (Resume Play)

The DVD player remembers the point where you stopped the disc, and resumes playback from that point.

- 1 During playback, press the  button to stop playback.

The message, "Press [Play] to resume viewing. To start from the beginning, press [Stop] and then [Play]." appears, and then the Control Panel (page 18) is displayed.

If the message "Resume function cannot be used here. Play will restart from the beginning." appears, Resume Play is not available.

- 2 Select the  (Play) icon using the directional buttons and press the X button.

The DVD player starts playback from the point where you stopped the disc in step 1.



### To clear the last stopping point

After step 1, select the  (Stop) icon and press the X button.

### To clear Resume Play

If you resume playback after stopping, the DVD player enters Resume Play mode. Many advanced settings for the DVD player are not available during Resume Play. If you want to clear Resume Play to adjust settings, select the  (Stop) icon and press the X button twice.

### Notes

- Resume Play may not be available on some DVDs or for some video scenes.
- Depending on where you stop playback, the console may resume playback from a slightly different point.
- Resume Play is not available when:
  - Program Play or Shuffle Play is selected.
  - The disc tray on the console front is opened using the  button.
  - The console is reset or goes into standby mode after the /reset button has been pressed.
  - The power is turned off using the main power switch on the console rear.
  - The  (Stop) icon is selected and the X button is pressed twice during playback.

## Playback in desired order (Program Play)

You can create a program to play back titles and chapters in any order you like.

- 1 Use the directional buttons to select the  (Program Play) icon, and press the X button.
- 2 Use the directional buttons to select the item number, and press the X button.
- 3 Use the directional buttons to select the title number, and press the X button.
- 4 Use the directional buttons to select the chapter number, and press the X button.
- 5 Repeat steps 2 - 4 to set other titles or chapters.

## 6 Press the START button.

Program Play begins.

Program Play settings are saved and remain in effect even after playback ends. Use the directional buttons to select the  (Program Play) icon, and then press the X button. The Program Setup screen is displayed. Press the START button to play the programmed sequence again.

## Changing or clearing Program Play settings

- 1 Use the directional buttons to select the  (Program Play) icon, and press the X button.
- 2 Use the directional buttons to select the item number you want to change, and press the X button.
- 3 Use the directional buttons to select the title number you want to play, and press the X button.
- 4 Use the directional buttons to select the chapter number you want to play, and press the X button.

To clear Program Play settings, select "Clear" at step 3, and press the X button.

## To clear all Program Play settings



- 1 Use the directional buttons to select the  (Program Play) icon, and press the X button.
- 2 Use the directional buttons to select "Clear all", and press the X button.

### To use Program Play with Shuffle Play or Repeat Play

- Program Play with Shuffle Play  
During playback in Program Play mode, use the directional buttons to select the **SHUF** (Shuffle Play) icon, and press the X button. Shuffle Play is turned on.  
When Shuffle Play is used with Program Play, Shuffle Play options are limited to "Shuffle On" and "Shuffle Off".
- Program Play with Repeat Play  
During playback in Program Play mode, use the directional buttons to select the  (Repeat) icon, and press the X button. Repeat Play is turned on.  
When Repeat Play is used with Program Play, Repeat Play options are limited to "Repeat On" and "Repeat Off".

For details on Shuffle Play and Repeat Play, see "Playback in random order (Shuffle Play)", and "Repeated Playback (Repeat Play)" at right.

#### Notes

- Program Play settings cannot be changed while playing in Program Play mode.
- A-B Repeat is cleared when Program Play is set.
- Program Play may not be available for some discs.
- Only the number of titles and chapters recorded in the disc will be displayed on the screen.
- Program Play is stopped when:
  - A-B Repeat is set.
  - The DVD disc menu is displayed.
- Program Play settings are cleared when:
  - The disc tray is opened using the  button on the console front.
  - The console is reset or goes into standby mode after the /reset button has been pressed.
  - The power is turned off using the main power switch on the console rear.

### Playback in random order (Shuffle Play)

The console will automatically select a random order to play titles and chapters. Playback order will be different each time Shuffle Play is used.

During playback, use the directional buttons to select the **SHUF** (Shuffle Play) icon, and press the X button.

The screen will display the following shuffle modes in turn each time the X button is pressed. Shuffle Play will begin as soon as the playback mode is selected.

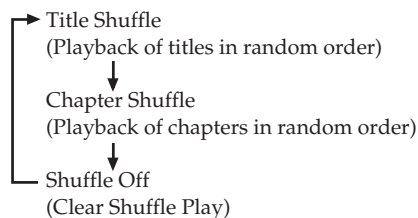

#### To end Shuffle Play

Use the directional buttons to select the **SHUF** (Shuffle Play) icon, and press the X button until "Shuffle Off" is displayed.

### To use Shuffle Play with Program Play or Repeat Play



- Shuffle Play with Program Play  
When playing in Shuffle Play mode, use the directional buttons to select the **PGM** (Program Play) icon, and press the X button to select program settings. Press the START button. Shuffle Play is turned on.  
When Program Play is used with Shuffle Play, Shuffle Play options are limited to "Shuffle On" and "Shuffle Off".
- Shuffle Play with Repeat Play  
When playing in Shuffle Play mode, use the directional buttons to select the  (Repeat) icon, and press the X button. Repeat Play is turned on.  
When Repeat Play is used with Shuffle Play, Repeat Play options are limited to "Repeat On" and "Repeat Off".

For details on Program Play and Repeat Play, see "Playback in desired order (Program Play)" on page 19, or "Repeated playback (Repeat Play)" below.

### To set Shuffle Play when a disc is not playing

Use the directional buttons to select the **SHUF** (Shuffle Play) icon, and press the X button until the shuffle mode you want to set is displayed. Use the directional buttons to select the  (Play) icon, and press the X button. Shuffle Play begins.

#### Notes

- A-B Repeat is cleared when Shuffle Play is set.
- Shuffle Play may not be available on some discs.
- Shuffle Play is cleared when:
  - A-B Repeat is set.
  - The DVD disc menu is displayed.
  - The disc tray is opened using the  button on the console front.
  - The console is reset or goes into standby mode after the /reset button has been pressed.
  - The power is turned off using the main power switch on the console rear.
- When Chapter Shuffle is selected, up to 200 chapters can be played in random order. If the disc has more than 200 chapters, 200 chapters will be selected at random.

### Repeated playback (Repeat Play)

All of the titles on the DVD, or one title or chapter can be repeatedly played back using Repeat Play.

During playback, press the directional buttons to select the  (Repeat) icon, and press the X button.

The screen will display the following repeat modes in turn each time the X button is pressed. Repeat Play will begin as soon as the repeat playback mode is selected.

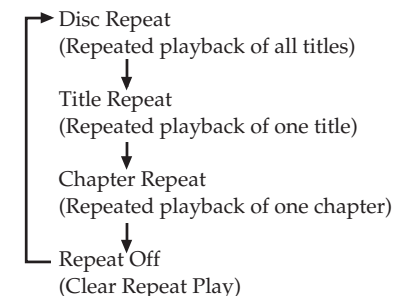

#### To end Repeat Play



Use the directional buttons to select the  (Repeat) icon, and press the X button until "Repeat Off" is displayed.

### To use Repeat Play with Program Play or Shuffle Play



- Repeat Play with Program Play  
During playback in Repeat Play mode, use the directional buttons to select the **PGM** (Program Play) icon, and press the X button. Make program selections and press the START button. Repeat Play is turned on.  
When Program Play is used with Repeat Play, Repeat Play options are limited to "Repeat On" and "Repeat Off".
- Repeat Play with Shuffle Play  
During playback in Repeat Play mode, use the directional buttons to select the **SHUF** (Shuffle Play) icon, and press the X button. Repeat Play is turned on.  
When Shuffle Play is used with Repeat Play, Repeat Play options are limited to "Repeat On" and "Repeat Off".

For details on Program Play and Shuffle Play, see "Playback in desired order (Program Play)" on page 19, or "Playback in random order (Shuffle Play)" at left.

### To set Repeat Play when a disc is not playing

Use the directional buttons to select the  (Repeat) icon, and press the X button until the Repeat mode you want is displayed. Use the directional buttons to select the  (Play) icon, and press the X button. Repeat Play begins.

#### Notes

- A-B Repeat is cleared when Repeat Play is set.
- Repeat Play may not be available on some discs.
- Repeat Play is cleared when:
  - A-B Repeat is set.
  - The disc tray is opened using the  button on the console front.
  - The console is reset or goes into standby mode after the /reset button has been pressed.
  - The power is turned off using the main power switch on the console rear.

### Repeated playback of a selected scene (A-B Repeat)

You can set a specific section of the disc to be repeatedly played back.



#### 1 During playback, use the directional buttons to select the A-B (A-B Repeat) icon, and press the X button at the point you want to start repeated playback.

The starting point (point A) is set.

#### 2 Use the directional buttons to select the A-B (A-B Repeat) icon, and press the X button at the point you want to end repeated playback.

The ending point (point B) is set, and repeated playback of the section from A to B begins.

#### Notes

- A-B Repeat Play may not be available on some discs or some sections of a disc.
- The A-B Repeat function can be set for only one section at a time.
- A-B Repeat cannot be set to select a section of video from more than one title.
- A-B Repeat is cleared when:
  - Program Play, Shuffle Play, or Repeat Play has been set
  - Playback has been stopped.
  - The DVD disc menu is displayed.
  - The disc tray is opened using the  button on the console front.
  - The console is reset or goes into standby mode after the /reset button has been pressed.
  - The power is turned off using the main power switch on the console rear.
- When A-B Repeat is set, Program Play, Shuffle Play, and Repeat Play are cleared.

### Selecting Original/Play List for DVD-RW playback

DVD-RW discs (VR mode) can play back both original content recorded using a DVD recorder, and Play List content created by editing original content. When using this kind of disc you can select the type of title you want to play.



This setting is not available during Resume Play.

Stop playback, and use the directional buttons to select the  (Original/Play List) icon. Then press the X button.

Original and Play List will be selected in turn each time you press the X button.

- Original: Playback of originally recorded content.
- Play List: Playback of edited content.

#### Notes

- The default setting for this option is Play List.
- Note that you cannot record or edit content using this console.
- If a disc has no Play List, the original content will be played back. Play List cannot be selected.
- A-B Repeat cannot be set to select a section of video from more than one title.
- Slow-motion play (in reverse) is not available for DVD-RW discs (VR mode).
- The "Original" setting is cleared when:
  - The disc tray is opened using the  button on the console front.
  - The console is reset or goes into standby mode after the /reset button has been pressed.
  - The power is turned off using the main power switch on the console rear.
- Content recorded on DVD-RW discs in VR mode must be finalized to be viewed on the PlayStation®2 console.

You can use the Control Panel to navigate the DVD and adjust DVD player settings. Note that not all functions are available on all DVD discs.

## Changing the audio language

Some DVDs are recorded with audio tracks for multiple languages (multilingual tracks). When you play such DVDs you can select the language you want to hear during playback. The languages you can select may vary depending on the DVD.

Use the directional buttons to select the  (Audio Options) icon, and press the X button. The language changes each time you press the X button.

## Using the analog controller (DUALSHOCK®2)

Press the R3 button. The language changes each time you press the R3 button.

### Notes

- Due to the programming on some DVDs, you may not be able to change languages even if multilingual tracks are recorded on the DVD.
- When playing a DVD, the audio settings may change when you change titles.
- When you set the "DTS" option of "Audio Digital Out" to "Off" under "Audio Setup" in the Setup display, the sound recording system will not be set to DTS even when playing a DVD with DTS sound recorded.

## Changing the viewing angle

With DVDs on which multiple angles (multi-angles) are recorded, you can change the viewing angle on scenes for which multiple angles are available. For example, while playing the scene of a train in motion, you can change the view from the front of the train, the left window, or the right window, without interrupting the movement of the train.

Use the directional buttons to select the  (Angle Options) icon, and press the X button. The angle changes each time you press the X button.

### Notes

- The number of angles varies depending on the disc and the scene. For any given scene you can choose from among the angles recorded for that scene.
- Due to the programming on some DVDs, you may not be able to change angles even if multiple angles are recorded on the DVD.

## Displaying subtitles

If subtitles are recorded on a DVD, you can turn the subtitles on and off during playback. When multilingual subtitles are available, you can also change the subtitle language.

Use the directional buttons to select the  (Subtitle Options) icon, and press the X button. The subtitle language changes each time you press the X button. The subtitle languages you can select will vary depending on the DVD.

### To turn the subtitles off

Use the directional buttons to select the  icon, and press the X button until "Subtitles Off" is displayed.

## Using the analog controller (DUALSHOCK®2)

Press the L3 button. The subtitle language changes each time you press the L3 button. The subtitle languages you can select will vary depending on the DVD.

### To turn the subtitle language off

Press the L3 button until "Subtitles Off" is displayed.

### Notes

- When playing a DVD on which no subtitles are recorded, no subtitles can be displayed.
- Due to the programming on some DVDs, you may not be able to display subtitles or switch among subtitle languages even if subtitles are recorded on the DVD.
- Depending on the DVD, you may not be able to turn the subtitles off.
- The type and number of languages for subtitles varies from disc to disc.
- While playing a DVD, the subtitle setting may change when you change titles.

## Selecting a specific scene for playback

You can select a specific scene for playback by specifying the title or chapter number, or by entering the elapsed time for the starting point of the scene that you want to play.

### Selecting a scene by chapter number

During playback, use the directional buttons to select the desired chapter number, and press the X button.

Playback of the selected chapter begins.

### Selecting a scene by title number, chapter number, or by specifying the time.

**1** During playback, use the directional buttons to select the  (Go To) icon, and press the X button.

**2** Use the directional buttons to select an item, and press the X button.

- Title = Title number
- Chapter = Chapter number
- C XX:XX:XX (or T XX:XX:XX) = Elapsed time for the chapter (or title)

**3** Use the directional buttons to select the playback point, and press the X button.

Playback of the selected scene begins.

### Note

You cannot select a scene by specifying the remaining time of the chapter or title (only elapsed time can be used).

## Displaying playback information

You can display information such as the current title or chapter number, or the elapsed or remaining time on a disc. When Program Play or Shuffle Play modes are set, this information will also be displayed in the top right corner of the screen.

During playback or when the disc is paused, use the directional buttons to select the  (Time Display) icon, and press the X button. The display changes as shown below, each time you press the X button.

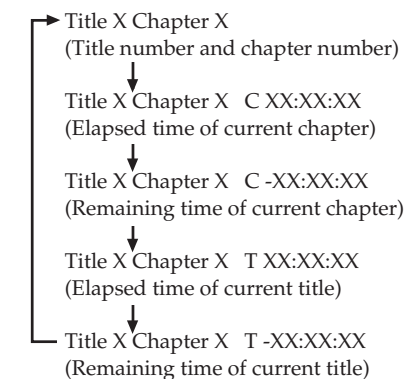

### Note

You cannot display the remaining time for some titles.



## Displaying the list of direct button functions (Help)

You can display a list that shows the function of each button on the analog controller (DUALSHOCK®2).

Use the directional buttons to select the  (Help) icon, and press the X button. The list of button functions is displayed. The display is turned on and off each time you press the X button.

## Finding a particular point on a disc (Search)

You can use the Search function to quickly locate a particular point on a DVD. You can search either forward or backward and can switch between 3 speeds and slow-motion playback speed. This function is also available using the analog controller (DUALSHOCK®2) when the Control Panel is not displayed.

- 1 During playback, use the directional buttons to select the  (Search, Fast Reverse) or  (Search, Fast Forward) icon. Then press and hold down the X button to begin searching. Press the directional buttons to change speeds while searching.

Search speed changes as shown below when you press the directional buttons while holding down the X button.

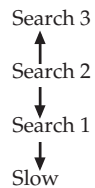

- 2 Release the X button when you reach the point you are searching for.

Playback returns to normal speed.

## Using the analog controller (DUALSHOCK®2)

- 1 During playback, press and hold down the L2 or R2 button to begin searching. Press the directional buttons to change speeds while searching.

Search speed changes as shown below when you press the directional buttons while holding down the L2 or R2 button.

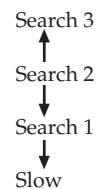



- 2 Release the L2 or R2 button when you reach the point you are searching for.

Playback returns to normal speed.

### Note

This function may not be available on some DVDs.

## Playing in slow-motion

During playback, use the directional buttons to select the  (Slow Backward) or  (Slow Forward) icon, and press the X button. Slow-motion playback begins.

### To end slow-motion playback

Use the directional buttons to select the  (Play) icon, and press the X button. Playback returns to normal speed.

## Using the Setup display

You can change the initial settings, adjust the picture and sound, and set various other output options using the Setup display. You can also select a language for subtitles and menus, restrict playback by children, and so on. For details on the Setup display, see pages 24-28.

### Before using the Setup display

Some menu items cannot be selected during Resume Play as noted on the pages that follow. For details on clearing Resume Play see "To clear Resume Play" on page 19.

- 1 Use the directional buttons to select the  (Setup) icon, and press the X button.  
The Setup icon bar is displayed, giving you the access to the menus shown on page 24.
- 2 Use the directional buttons to select the icon for the setting you would like to change, and press the X button.  
The menu for the icon selected is displayed.
- 3 Use the directional buttons to choose a menu item, and press the X button.

The options for the menu item selected are displayed.

- 4 Use the directional buttons to select an option, and press the X button.

The option selected is set.

## After using the Setup display

To save changes made during playback, you must stop playback\* or eject the DVD before pressing the  (standby)/reset button on the console front or turning off the console using the main power switch on the console rear. Note that changes will not be saved if you reset or turn off the console before stopping playback, or without first ejecting the DVD.

\* Stopping playback during Resume Play is included.

## Setup display menus

The Setup display menus are organized as shown below. The default settings are underlined.

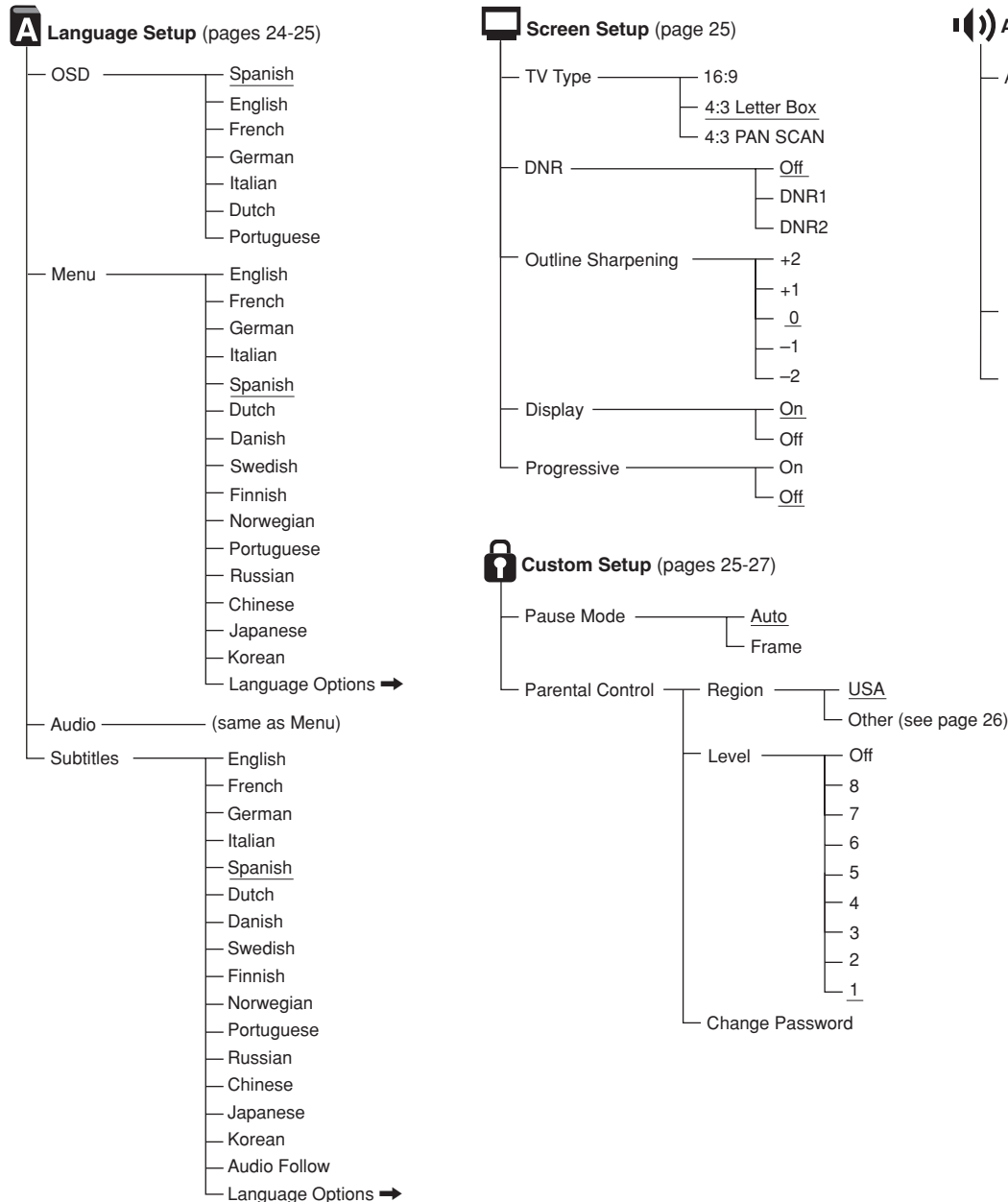

## Setting language options (Language Setup)

“Language Setup” allows you to choose from among various languages for the on-screen display (OSD), DVD audio, and other items. The default setting for each menu item is underlined in the explanations below.

Select the **A** (Language Setup) icon in the Setup display. For details, see “Using the Setup display” on page 23.

### Notes

- When you select a language that is not recorded on the DVD, one of the recorded languages is automatically selected for the “Menu,” “Audio” and “Subtitles” settings.
- Depending on the DVD, the language you have selected for the “Menu,” “Audio” or “Subtitles” may not be used.

### OSD

Selects the language for the on-screen display.

- Spanish
- English
- French
- German
- Italian
- Dutch
- Portuguese

### Menu

Selects the language for the DVD disc menu. This setting is not available during Resume Play.

- English
- French
- German
- Italian
- Spanish
- Dutch
- Danish
- Swedish
- Finnish
- Norwegian
- Portuguese
- Russian
- Chinese
- Japanese
- Korean
- Language Options\*

\* When you select “Language Options,” you can choose from an extensive list of languages.



## ■ Audio

Selects the language for the audio track. This setting is not available during Resume Play.

- English
- French
- German
- Italian
- Spanish
- Dutch
- Danish
- Swedish
- Finnish
- Norwegian
- Portuguese
- Russian
- Chinese
- Japanese
- Korean
- Language Options<sup>†</sup>

<sup>†</sup> When you select "Language Options," you can choose from an extensive list of languages.

## ■ Subtitle

Selects the language for the subtitles. This setting is not available during Resume Play.

- English
- French
- German
- Italian
- Spanish
- Dutch
- Danish
- Swedish
- Finnish
- Norwegian
- Portuguese
- Russian
- Chinese
- Japanese
- Korean
- Audio Follow<sup>1</sup>
- Language Options<sup>2</sup>

<sup>1</sup> When you select "Audio Follow," the language for subtitles automatically changes to match the language you have selected for the audio track.

<sup>2</sup> When you select "Language Options," you can choose from an extensive list of languages.

## Setting TV display options (Screen Setup)

You can set the aspect ratio and other display options for the connected TV using this setting. The default setting for each menu is underlined in the explanations below.

Select the  (Screen Setup) icon in the Setup display. For details, see "Using the Setup display" on page 23.

### ■ TV Type

Sets the aspect ratio of the TV. This setting is not available during Resume Play.

- 16:9: Select this option when using a wide-screen TV, or a standard TV that displays in wide mode.
- 4:3 Letter Box: Select this option when using a standard TV. This setting displays a wide picture with margins on the upper and lower portions of the screen.
- 4:3 PAN SCAN: Select this option when using a standard TV. This setting displays a wide picture adjusted to the height of the screen, cutting off the portions at left and right that do not fit.

16:9

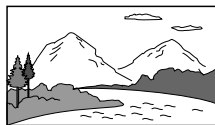

4:3 Letter Box



4:3 PAN SCAN

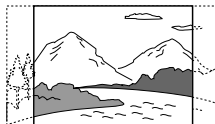

### Notes

- Some DVDs may automatically set the aspect ratio of the TV.
- When "Progressive" is set to "On", the aspect ratio of the TV is set to 16:9 and cannot be changed.

## ■ DNR (Digital Noise Reduction)

This setting may help reduce roughness in the on-screen image and produce a cleaner picture.

- Off: Normally select this position.
- DNR1: Increases picture clarity
- DNR2: Increases picture clarity (maximum).

### Notes

- DNR2 is more effective for reducing image roughness than DNR1, but in some cases an afterimage may appear. If this occurs, select "Off."
- The DNR function may produce limited results on some DVDs.
- When "Progressive" is set to "On", DNR is automatically turned off and cannot be turned on.

## ■ Outline Sharpening

You can sharpen or soften the outline of the on-screen image using this setting. The higher the value, the sharper the outline.

- +2
- +1
- 0: Normally select this position.
- -1
- -2

## ■ Display

You can display or turn off playback status information in the top right corner of the screen.

- On: When playing a DVD, the playback status information is displayed for a few seconds.
- Off: Playback status information is not displayed.

## ■ Progressive

This method of displaying a picture updates all the lines in one pass, resulting in most cases in a more stable, clearer, flicker-free image than standard interlace mode.

This setting is not available during Resume Play.

- On: Select this when the console is connected to a TV that supports progressive scan (480p).
- Off: Select this when the console is connected to a normal TV.

## Notes

- To use progressive scan you must have a TV that supports progressive scan (480p) and you must connect your console using the SCPH-10100 U component AV cable (for PlayStation®2), which is sold separately.
- If you set "Progressive" to "On" without the necessary equipment, picture quality may be reduced, or the picture may not be displayed.
- If you accidentally set this option to "On" and need to clear the setting, with the DVD inserted in the console press the  (standby)/reset button on the console front. Then hold down the START button of the analog controller (DUALSHOCK®2) inserted into controller port 1 until the DVD picture is displayed. When DVD playback begins, "Progressive" will be set to "Off", allowing the DVD video to be displayed as normal. "Progressive" can also be set to "Off" in the Version Information screen. See page 12 for details.
- Progressive scan is not available when playing a DVD-RW disc with content recorded in VR mode.
- DVDs can contain video based material and film based material, which use different frame rates. When playing video based material using progressive scan, some video images may appear unnatural. This is due to an image conversion process. If this occurs, set "Progressive" to "Off" and view in standard interlace mode.

## Setting viewer options (Custom Setup)

You can set the Parental Control level and adjust other playback features using Custom Setup.

The default setting for each menu is underlined in the explanations below.

Select the  (Custom Setup) icon in the Setup display. For details see "Using the Setup display" on page 23.

### ■ Pause Mode

Sets the picture status in pause mode.

- Auto: A picture with a lot of moving elements can be displayed without jitter. Normally select this position.
- Frame: A picture without a lot of moving elements can be displayed in high resolution.

### ■ Parental Control

The viewing of some DVD content may be restricted based on viewer age or other factors in some regions. You can use the Parental Control feature to restrict the level of content that may be viewed on your console. This setting is not available during Resume Play.

## Setting Parental Control

Select the  (Custom Setup) icon in the Setup display.

- 1 Use the directional buttons to select "Parental Control", and press the **X** button.

**If you have not registered a password**

The screen for registering a password is displayed.



**If a password has already been registered**

The screen for confirming the password is displayed.

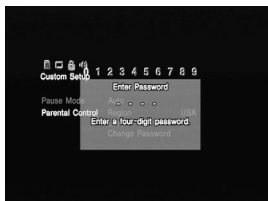

- 2 Use the directional buttons to select a number, and press the **X** button.

Repeat this step to enter a four-digit password.

The screen for setting the region, Parental Control level, and for changing your password is displayed.

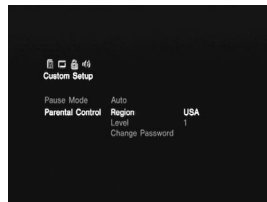

- 3 Use the directional buttons to select "Region", and press the **X** button.



- 4 Use the directional buttons to select the region to base Parental Control levels on, and press the **X** button.

If you select "Other", refer to the "Region code list" at right for the region code to select.

Use the directional buttons to select the first letter, and press the right directional button. Use the directional buttons to select the second letter, and press the **X** button.

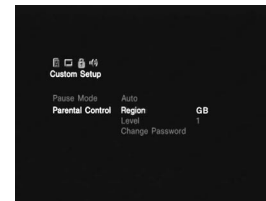

- 5 Use the directional buttons to select "Level", and press the **X** button.

The list of level options is displayed.



- 6 Use the directional buttons to select a restriction level, and press the **X** button.

Parental Control is set.

The lower the value, the stricter the restriction.

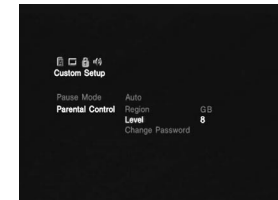

### Region code list

Region	Code	Region	Code
Austria	AT	Malaysia	MY
Belgium	BE	Mexico	MX
Canada	CA	Netherlands	NL
China	CN	Norway	NO
Denmark	DK	Philippines	PH
Finland	FI	Russia	RU
France	FR	Singapore	SG
Germany	DE	Spain	ES
Hong Kong	HK	Sweden	SE
Indonesia	ID	Switzerland	CH
Italy	IT	Taiwan	TW
Japan	JP	Thailand	TH
Korea	KR	United Kingdom	GB

## To change your password

- 1 In step 2 under "Setting Parental Control" use the directional buttons to select "Change Password", and press the X button.

The screen for changing the password is displayed.

- 2 Use the directional buttons to select a number, and press the X button.

Repeat this step to enter a four-digit password. To confirm your password, enter it once again. The password is changed.

## Playing a disc which is restricted by Parental Control

- 1 Insert the disc.

Playback begins automatically, and at the point where Parental Control is set, the screen changes to a display requesting confirmation to temporarily change the Parental Control level.

- 2 Use the directional buttons to select "Yes", and press the X button.

The screen for confirming the password is displayed.

- 3 Use the directional buttons to select a number, and press the X button. Repeat this procedure to enter the four-digit password.

Playback begins.

When DVD playback is stopped, the Parental Control level returns to the original setting.

## If you forget your password

- 1 Press the SELECT button when the screen for confirming the password is displayed.

The screen for deleting the password is displayed.

- 2 Use the directional buttons to select a number, and press the X button.

Repeat this procedure to enter the four-digit number "7444". The current password is deleted and the screen for registering a new password is displayed.

- 3 Follow step 2 in "Setting Parental Control", to register a new password.

### Notes

- If you play a DVD that does not have the Parental Control function, playback will not be restricted even if you set a playback restriction level on your console.
- If you do not set a password, you cannot change the Parental Control settings.
- Some DVDs may require you to enter only the password without changing the Parental Control level.
- Program Play, Shuffle Play, Repeat Play, and A-B Repeat may not be available on some DVDs with the Parental Control feature.

### To clear Parental Control

With DVD playback stopped, go to step 6 in "Setting Parental Control" and set "Level" to "Off".

This setting cannot be cleared during Resume Play.

## Setting sound options (Audio Setup)

You can adjust your audio settings based on the playback conditions or the equipment in use.

The default setting for each menu is underlined in the explanations below. For details see "Using the Setup display" on page 23.

Select the  (Audio Setup) icon in the Setup display.

### ■ Audio Digital Out

You can switch the methods of outputting audio signal when you connect the following audio devices to the DIGITAL OUT (OPTICAL) connector on the PlayStation®2 console rear using an optical digital cable (sold separately).

- A digital device such as a receiver (amplifier) with a digital connector.
- An audio device with a built-in Dolby Digital or DTS decoder.
- A DAT (Digital Audio Tape) or MD (MiniDisc) deck. For connection details, see page 10.

### ■ DIGITAL OUT (OPTICAL)

Selects whether to output signal through the DIGITAL OUT (OPTICAL) connector.

- On: Select this when you connect with an optical digital cable (sold separately). Normally select this option. If you select "On", make the appropriate settings for "Dolby Digital" and "DTS".
- Off: Select this when you do not want sound (audio signal) to be output through the DIGITAL OUT (OPTICAL) connector.

### Note

If you select "Off", you cannot set "Dolby Digital" or "DTS".

### ■ Dolby Digital

Selects the Dolby Digital signal to be output through the DIGITAL OUT (OPTICAL) connector.

- On: Select this option when the console is connected to an audio device with a built-in Dolby Digital decoder. If the console is connected to an audio device without a built-in Dolby Digital decoder, do not turn this option on. If you select this option by mistake, when you play a Dolby Digital audio track, a loud noise (or no sound) will come out from the speakers, possibly hurting your ears or damaging the speakers.
- Off: Select this option when the console is connected to an audio device without a built-in Dolby Digital decoder.

### ■ DTS

Selects the DTS signal to be output through the DIGITAL OUT (OPTICAL) connector when you connect to the console with an optical digital cable (sold separately).

This setting is not available during Resume Play.

- On: Select this option when the console is connected to an audio device with a built-in DTS decoder. If the console is connected to an audio device without a built-in DTS decoder, do not turn this option on. If you select this option by mistake, when you play a DTS audio track, a loud noise (or no sound) will come out from the speakers, possibly hurting your ears or damaging the speakers.
- Off: Select this option when the console is connected to an audio device without a built-in DTS decoder.

### ■ Audio Track Auto Select Mode

Gives the audio track that contains the highest number of channels priority when you play a DVD on which multiple audio formats (PCM, Dolby Digital or DTS) are recorded.

This setting is not available during Resume Play.

- **On:** Priority given
- **Off:** No priority given

### Notes

- If you set this item to "On," the language may change because the "Audio Track Auto Select Mode" setting has higher priority than the "Audio" settings in "Language Setup" (page 25).
- If you set "DIGITAL OUT (OPTICAL)" to "On" and "DTS" to "Off" in "Audio Setup", the DTS audio track is not played even if you set this item to "On" and the highest-numbered audio channel is recorded in DTS format.
- If PCM, DTS and Dolby Digital audio tracks have the same number of channels, the console selects PCM, Dolby Digital and DTS audio tracks in this order.
- Depending on the DVD, the audio channel with priority may be predetermined. In this case, you cannot give priority to the DTS or Dolby Digital format by selecting "On".

### ■ DVD Volume

If the audio output level of the DVD is low, you can turn up the volume of the DVD. DIGITAL OUT (OPTICAL) must be set to "Off" to change this setting.

- **+2:** Turns up the volume (maximum).
- **+1:** Turns up the volume.
- **Standard:** Original audio volume. Normally select this position.

### Note

If you set this option to "+1" or "+2", the sound may be distorted in places where loud sound is present. If the sound becomes distorted, select "Standard".

### Caution

If you turn up the volume too high, your ears may be injured or the speakers may be damaged.

This product incorporates copyright protection technology that is protected by method claims of certain U.S. patents and other intellectual property rights owned by Macrovision Corporation and other rights owners. Use of this copyright protection technology must be authorized by Macrovision Corporation, and is intended for home and other limited viewing uses only unless otherwise authorized by Macrovision Corporation. Reverse engineering or disassembly is prohibited.



**Please go through this section if you experience difficulty in operating the PlayStation®2 console.**

- **If you experience any of the following difficulties, use this troubleshooting guide to help remedy the problem before requesting repair. Should any problem persist, contact our technical support line at 01-800-759-7669 or 5002-9819 for assistance.**
- **Make sure the AC power cord is connected to the console and the wall outlet, and the TV (or VCR) or the supplied accessories are connected to the console correctly.**

## Power

### The power is not turned on.

- ➔ Check that the AC power cord is connected securely.
- ➔ The console is not turned on. Turn on the console using the main power switch on the console rear.

## Picture

### There is no picture.

- ➔ Check that the console is connected to the TV (or VCR) with the AV cable (integrated audio/video).
- ➔ Check that the console and the TV (or VCR) are turned on.
- ➔ Check that you have selected the video input on the TV (or VCR).
- ➔ Check that the AV cable (integrated audio/video) is connected securely.
- ➔ Check that the inserted disc can be played with this console. (see page 4)
- ➔ Check that the disc is placed with the label side facing up (data side down).
- ➔ The disc is not inserted correctly.

- ➔ DVD playback has been stopped.
- ➔ Try another set of AV cables.
- ➔ The progressive scan option is set to "On" when using a TV that does not support progressive scan (480p), or when using a cable other than the component AV cable (for PlayStation®2).  
With the DVD inserted in the console, press the ⏻ (standby)/reset button on the console front. Then hold down the START button of the analog controller (DUALSHOCK®2) inserted into controller port 1 until the DVD picture is displayed. When DVD playback begins, "Progressive" will be set to "Off", allowing the DVD video to be displayed as normal. "Progressive" can also be set to "Off" in the Version Information screen (page 12).

### Picture noise appears.

- ➔ The console is placed on an unstable surface. Place the console on a stable and flat surface. Do not shake or vibrate the console.
- ➔ Clean the disc.
- ➔ Moisture has condensed inside the console. (see page 3)
- ➔ If the video signal from the console has to go through the VCR to get to the TV, the copy protection applied to some DVD videos could affect picture quality. When playing a DVD video, connect the console to the TV directly. (see page 9)
- ➔ The progressive scan option is set to "On" when using a TV that does not support progressive scan (480p), or when using a cable other than the component AV cable (for PlayStation®2).  
Do not open the disc tray or remove the DVD. With the DVD inserted in the console, press the ⏻ (standby)/reset button on the console front. Then hold down the START button of the analog controller (DUALSHOCK®2) inserted into controller port 1 until the DVD picture is displayed. When DVD playback begins, "Progressive" will be set to "Off", allowing the DVD video to be displayed as normal. "Progressive" can also be set to "Off" in the Version Information screen (page 12).

- ➔ Some video images appear unnatural when using progressive scan, even when the TV supports progressive mode.  
Set "Progressive" to "Off", and view in standard interlace mode.

### The aspect ratio cannot be changed according to the TV when playing wide picture DVD videos.

- ➔ Depending on the disc, the aspect ratio is fixed.
- ➔ Check that the console is connected to the TV directly. (The selector or receiver (amplifier) may be connected between the console and the TV.)
- ➔ Depending on the TV, the aspect ratio is fixed.

### When playing a DVD-RW disc recorded in VR mode, the message "Playback is restricted. Cannot play." is displayed on the screen and then the screen turns blue.

- ➔ You may be playing a disc that contains "copy-once" content. Video recorded on CPRM-compatible DVD-RW discs using the copy-once feature cannot be played back. For details, see "Notes on the playback of DVD-R/DVD-RW/DVD+R/DVD+RW discs" on page 4.

## Sound

### There is no sound.

- ➔ Check that the console is connected to the TV (or VCR) with the AV cable (integrated audio/video).
- ➔ Check that the console and the TV (or VCR) are turned on.
- ➔ Check that you have selected the video input on the TV (or VCR).
- ➔ Check that the TV volume is set properly or "mute" is not selected on the TV.
- ➔ Check that the AV cable (integrated audio/video) is connected securely.
- ➔ Check that the inserted disc can be played with this console. (see page 4)
- ➔ Check that the disc is placed with the label side facing up (data side down).

- ➔ Check that you have connected the console to the audio input connectors on the receiver (amplifier) correctly. Refer also to the instructions supplied with your amplifier.
- ➔ Try another set of AV cables.
- ➔ Check the speaker connections and settings. Refer also to the instructions supplied with your amplifier.
- ➔ Check that you have selected the appropriate input on the receiver (amplifier) so that you can listen to sound from the console. Refer also to the instructions supplied with your amplifier.
- ➔ The console is in pause mode.
- ➔ The console is in search/slow-motion mode (when playing a DVD video).
- ➔ You are playing an audio CD or DVD with a DTS audio track.  
Do not play back DTS audio tracks when the console is connected to an audio device without a built-in DTS decoder. (see page 27)
- ➔ The system setting is not correct for when the console is connected to audio equipment with DIGITAL OUT (OPTICAL) connectors. (see page 10)

### Poor sound quality.

- ➔ The console is placed on an unstable surface. Place the console on a stable and flat surface. Do not shake or vibrate the console.
- ➔ Clean the disc.
- ➔ Moisture has condensed on the disc. (see page 3)
- ➔ You are playing an audio CD or a DVD with DTS audio tracks.  
You can play an audio CD or DVD with DTS audio tracks only when the console is connected to audio equipment with a built-in DTS decoder.

### The surround effect is difficult to hear when you are playing a DVD video with a Dolby Digital audio track.

- ➔ Check the speaker connections and settings. Refer to the operating manual of your receiver (amplifier).

- ➔ Depending on the DVD, the output signal may not comprise the entire 5.1 channel range. It may be monaural or stereo even if the audio track is recorded in Dolby Digital.

#### The sound comes from the center speaker only.

- ➔ Depending on the disc, the sound may come from the center speaker only.

## Operation

#### The controller does not function.

- ➔ Check that the controller is connected to the console.
- ➔ Check that the analog controller (DUALSHOCK®2) is set to the appropriate mode for the software. (see page 14)
- ➔ Try another set of controllers.
- ➔ Try setting the "Remote Control" setting of the System Configuration menu to "Gameplay Function Off".  
Some unlicensed 3rd party peripherals may not operate with "Gameplay Function" set to "On". Note that use of such peripherals is not recommended and will void your warranty.

#### The software title does not start.

- ➔ Check that the inserted disc can be played with this console. (see page 4)
- ➔ Check that the disc is placed with the label side facing up (data side down).
- ➔ Check that the disc is inserted correctly.
- ➔ Clean the disc.
- ➔ Moisture has condensed on the disc. (see page 3)
- ➔ Try another copy of the disc.
- ➔ Check that the DVD-R or DVD-RW you are playing has been finalized.

#### You cannot save data on the memory card (8MB) (for PlayStation®2) or memory card.

- ➔ Check that the memory card (8MB) (for PlayStation®2) or memory card is inserted securely.
- ➔ Check that you are playing the game correctly.  
Refer to the appropriate software manual.

- ➔ Check that there are empty blocks/free space on the memory card (8MB) (for PlayStation®2) or memory card.
- ➔ Try another memory card (8MB) (for PlayStation®2) or memory card.

#### The console does not function properly.

- ➔ Static electricity, etc. may affect the console's operation.  
Turn off the main power switch and then turn it back on.

#### The indicator flashes in red and the console does not work.

- ➔ A flashing red light indicates a console "fault" condition and the unit will not operate. Remove any obstructions from the vents to allow the console to cool down. Resume play after the console returns to standby mode.

#### The disc tray does not open.

- ➔ Check that the AC power cord is connected securely.
- ➔ Check that the console is turned on.  
Turn on the console using the main power switch on the back of the console.

## DVD video operation

#### The console does not play from the beginning when playing a disc.

- ➔ Resume Play has been selected.  
Select the  (Stop) icon and press the X button twice before you start playing (see page 19).
- ➔ Depending on the disc, the DVD disc menu is automatically displayed.

#### The disc does not play even if the DVD title is selected.

- ➔ A Parental Control level has been set on the disc (see page 26).

#### Playback stops automatically.

- ➔ The disc may contain an auto pause signal.  
While playing such a disc, the console stops playback at the signal.

#### You cannot perform some functions such as Stop, Search, Slow-motion Play, Program Play, Shuffle Play or Repeat Play.

- ➔ Depending on the disc, you may not be able to do some of the operations above.

#### The language for the audio track cannot be changed.

- ➔ Multilingual tracks are not recorded on the DVD.
- ➔ Changing the language for the track is prohibited on the DVD.

#### The subtitle language cannot be changed.

- ➔ Multilingual subtitles are not recorded on the DVD.
- ➔ Changing the language for the subtitles is prohibited on the DVD.

#### The subtitles cannot be turned off.

- ➔ Depending on the DVD, you may not be able to turn the subtitles off.

#### The angles cannot be changed when you play a DVD.

- ➔ Multi-angles are not recorded on the DVD.
- ➔ Changing the angles is prohibited on the DVD.

#### The icon cannot be selected.

- ➔ Insert a DVD-RW (VR mode) disc in the console. (see page 21)

## General

Power requirements	120 V AC, 60 Hz
Power consumption	93 W
Dimensions (approx.)	301 × 78 × 182 mm (w/h/d) (12 × 3 1/8 × 7 1/4 in)
Weight (approx.)	2.0 kg (4 lb 14 oz)
Operating temperature	5°C - 35°C (41°F - 95°F)
Laser diode properties	<ul style="list-style-type: none"> <li>Material: GaAlAs</li> <li>Wavelength: λ=650/780 nm</li> </ul>

## Inputs/outputs on the console front

Controller port (2)
Memory card slot (2)
ψ USB connector (2)

## Inputs/outputs on the console rear

AV MULTI OUT connector (1)
DIGITAL OUT (OPTICAL) connector (1)
Expansion bay (1)

## Supplied accessories

See page 8.

## Optional accessories

SCPH-10010 U	Analog Controller (DUALSHOCK®2)
SCPH-10020 U	Memory Card (8MB) (for PlayStation®2)
SCPH-10040 U	Vertical Stand (for PlayStation®2)
SCPH-10060 U	S VIDEO Cable (for PlayStation®2)
SCPH-10090 U	Multitap (for PlayStation®2)
SCPH-10100 U	Component AV Cable (for PlayStation®2)
SCPH-10110 U	Horizontal Stand (for PlayStation®2)
SCPH-10420 U	DVD Remote Control (for PlayStation®2)

## Limited warranty

For details on the warranty, refer to the enclosed warranty card or contact Sony Mexico at 01-800-759-7669 or 5002-9819.

For additional parts, please call 01-800-759-7669 or 5002-9819.

Design and specifications are subject to change without notice.

## Chapter (page 22)

Sections of a movie or a music piece on a DVD that are smaller than titles. A title is composed of several chapters. Each chapter is assigned a chapter number enabling you to locate the chapter you want.

## Dolby Digital (page 10, 27)

Digital audio compression technology developed by Dolby Laboratories. This technology conforms to 5.1-channel surround sound. The rear channel is stereo and there is a discrete subwoofer channel in this format. Dolby Digital provides the same 5.1 discrete channels of high quality digital audio found in Dolby Digital cinema audio systems. Good channel separation is realized because all of the channel data is recorded discretely and processed in digital.

## DTS (page 10, 27)

Digital audio compression technology that Digital Theater Systems, Inc. developed. This technology conforms to 5.1-channel surround sound. The rear channel is stereo and there is a discrete subwoofer channel in this format. DTS provides the same 5.1 discrete channels of high quality digital audio. Good channel separation is realized because all of the channel data is recorded discretely and processed in digital.

## DVD-VIDEO (page 4, 17)

DVD VIDEO discs can contain up to 8 hours of moving pictures on a disc with the same diameter as a CD. The picture data uses the MPEG 2 format, one of the worldwide standards of digital compression technology. Audio data is recorded in a multi-channel format allowing you to enjoy a more real audio presence. DVD VIDEO discs also can contain advanced functions such as multiple viewing angles, multilingual tracks and Parental Control playback restrictions.

## DVD-RW (page 4)

DVD-RW is a recordable and rewritable disc that is the same size as a DVD VIDEO disc. DVD-RW discs have two modes: VR mode and Video mode.

- Video mode - complies with DVD-VIDEO format and is compatible with most DVD players once finalized, whereas a DVD-RW recorded in VR mode can only be played on DVD-RW compliant DVD players.

- VR (Video Recording) mode - enables various programming and editing functions, some of which are not available in Video mode.

## DVD+RW (page 4)

DVD+RW (read "plus RW") is a recordable and rewritable disc. DVD+RW discs use a recording format that is comparable to the DVD VIDEO format.

## DVD material (page 25)

DVD material can be divided into two types: video based material and film based material. Video based material is recorded at 30 frames (60 fields) per second, and is normally used for TV programs. Film based material is recorded at 24 video images per second, and is used for most movies. Some DVDs contain both video based and film based material.

## Parental Control (page 26)

A function of the DVD used to restrict playback of the disc according to the age of the user and the restriction level in each country. The restriction varies from disc to disc; when it is activated, playback can be completely prohibited, violent scenes are skipped or replaced with other scenes, and so on.

## Progressive scan (page 25)

Compared to standard interlace mode that alternatively shows every other line of an image to create one frame, progressive scan shows the entire image at once as a single frame. This means that while interlace mode can show 30 frames per second, progressive scan can show 60. The overall picture quality increases and still images, text and horizontal lines appear sharper.

## Title (page 22)

The longest section of a movie or a music piece on a DVD; a movie, etc., for a picture piece on video software; or an album, etc., for a music piece on audio software. Each title is assigned a title number enabling you to locate the title you want.



**Para evitar el riesgo de incendio o de descarga eléctrica, no exponga la unidad a la lluvia ni a la humedad.**

**Para evitar descargas eléctricas, no desmonte la unidad. Solicite asistencia técnica únicamente al personal especializado.**

### Precaución

El uso de instrumentos ópticos con este producto aumentará el riesgo de daños oculares. No desmonte la máquina, ya que el haz láser utilizado en ella es perjudicial para los ojos. Solicite asistencia sólo al personal especializado.



**Precaución:**  
Radiación Láser al abrirse.  
No mire el rayo de luz.

Esta etiqueta está situada en la caja protectora de láser dentro de la consola PlayStation®2.



**Precaución:**  
Riesgo de choque eléctrico.  
No abrir.  
**Precaución:** Para reducir el riesgo de choque eléctrico, no remover la cubierta.  
Dentro del equipo no se encuentran piezas de repuesto.  
Solicite apoyo de personal calificado en caso de servicio.

Este símbolo gráfico con marcas suplementarias está ubicado en la parte derecha de la consola PlayStation®2 (si esta última está colocada en la posición vertical).



Este símbolo se utiliza para prevenir al usuario de la existencia de un "voltaje peligroso" sin aislante dentro del producto que podría ser de suficiente magnitud como para constituir un riesgo de descarga eléctrica para las personas.



Este símbolo se utiliza para avisar al usuario que dispone de importantes instrucciones de utilización y mantenimiento (servicio) en los materiales impresos adjuntos al aparato.

**Precaución**  
**PARA EVITAR DESCARGA ELÉCTRICA,**  
**ACERQUE LA CLAVIJA MÁS ANCHA A LA**  
**RANURA ANCHA E INSÉRTELA**  
**COMPLETAMENTE.**

### Lea lo siguiente antes de utilizar su consola PlayStation®2

Existe la posibilidad de que un pequeño porcentaje de personas sufran ataques epilépticos al exponerse a ciertos patrones luminosos o luces intermitentes. Estas personas podrían sufrir un ataque epiléptico al exponerse a ciertos patrones o fondos en la pantalla del televisor o en los videojuegos, incluyendo los juegos vistos en la consola PlayStation®2. Algunas condiciones podrían provocar síntomas de una epilepsia no detectada previamente incluso en personas sin un historial de ataques o epilepsia. Si usted, o cualquier miembro de su familia, sufre de epilepsia, consulte a su médico antes de utilizar un videojuego. Deje de utilizar este último INMEDIATAMENTE y consulte a su médico antes de volver a utilizarlo, si usted tiene alguno de los siguientes síntomas al utilizar un videojuego: mareo, alteraciones en la visión, contracciones musculares u oculares, pérdida del conocimiento, desorientación, movimientos involuntarios o convulsiones.

### Información

Si el presente equipo causa interferencia en la recepción de radio o de televisión, la cual puede determinarse al apagar y encender el equipo, se recomienda que el usuario intente corregir la interferencia mediante una o más de las medidas siguientes:

- Cambie la orientación o ubicación de la antena de recepción.
- Aumente la separación entre el equipo y el receptor.
- Conecte el equipo en un tomacorriente de circuito distinto al que está conectado el receptor.
- Consulte con su distribuidor o con un técnico especializado en radio/televisión para solicitar asistencia.

### Registro del propietario

Los números de modelo y de serie de la consola PlayStation®2 se encuentran en la parte posterior de la misma (puesta en posición horizontal). Registre lo número de serie en lo espacio señalado abajo. Menciónelos siempre que se ponga en contacto con nuestro servicio de asistencia técnica, llamando al 01-800-759-7669 y 5002-9819.

Modelo No.  
SCPH-50011  
No. de Serie

Es posible que algunos títulos de software de formato PlayStation® funcionen de forma distinta con la consola PlayStation®2 de cómo lo hacían con la consola PlayStation®, o que no funcionen adecuadamente con la consola PlayStation®2. Para obtener más información, póngase en contacto con nuestro servicio de asistencia técnica, llamando al 01-800-759-7669 y 5002-9819.

Este producto podría estar dentro del ámbito de la legislación nacional en materia de control de exportaciones. Usted debe cumplir plenamente con los requerimientos de dicha legislación y de todas las leyes pertinentes de cualquier otra jurisdicción en relación a este producto.



## Seguridad

Este producto ha sido diseñado prestando la máxima atención a las medidas de seguridad. Sin embargo, si se utiliza inadecuadamente, cualquier dispositivo eléctrico puede causar un incendio, descargas eléctricas o lesiones personales. Para ayudar a asegurar un manejo exento de accidentes, siga las siguientes indicaciones:

- Observe todas las advertencias, precauciones e instrucciones.
- Deje de utilizar inmediatamente el dispositivo si éste funciona de forma inadecuada o produce sonidos u olores extraños.
- Si el aparato no funciona adecuadamente, póngase en contacto con nuestro servicio de asistencia técnica, llamando al 01-800-759-7669 y 5002-9819.

## Utilización y manejo

- No arroje o deje caer la consola, ni la someta a golpes fuertes.
- No coloque la consola en una superficie inestable, inclinada o sometida a vibración.
- Nunca mueva ni cambie la posición de una consola mientras esté encendida.
- No exponga la consola a altas temperaturas, humedad elevada o luz solar directa (se debe utilizar en un ambiente donde la temperatura oscile entre 5 °C y 35 °C/41 °F y 95 °F).
- No sitúe la consola en una ubicación sujeta a cambios bruscos de temperatura (ej. cambios de temperatura de 10 °C/18 °F por hora o más).
- No deje la consola en un automóvil con las ventanillas cerradas (particularmente en verano), ya que puede deformarse el exterior de la consola o causar fallas de funcionamiento de la consola.
- No utilice la consola en una ubicación polvorienta.
- No permita que penetre líquido ni partículas en la consola.
- No coloque objetos pesados encima de la consola.
- No toque las partes metálicas ni inserte objetos extraños en los conectores de la consola.
- Cuando no piense utilizar la consola por un periodo prolongado, desconecte el enchufe de alimentación de la consola PlayStation®2 desde el tomacorriente.
- Para desconectar el enchufe de alimentación del tomacorriente, sujete directamente el enchufe. Nunca sujete por el cable.
- No coloque ningún tipo de material de goma o vinilo en el exterior de la consola durante un periodo prolongado, porque podría dañar la superficie de plástico.
- Para prevenir el cansancio de la vista, descanse aproximadamente 15 minutos por cada hora que juegue.
- Utilice únicamente el cable de alimentación ca suministrado.
- Desconecte todos los cordones y cables antes de mover la consola.

## Revisión del cable de alimentación ca

Para ayudar a garantizar un funcionamiento seguro de este producto, compruebe regularmente que el cable de alimentación ca no se ha desgastado. Si el cable está dañado, deje de usarlo inmediatamente y póngase en contacto con nuestro servicio de asistencia técnica, llamando al 01-800-759-7669 y 5002-9819.

## No toque los conectores de la consola

No toque las partes metálicas ni inserte objetos extraños en los conectores de la consola. Para ayudar a proteger el conector de bus que se encuentra dentro de la EXPANSION BAY (bahía de expansión), mantenga la tapa de la EXPANSION BAY (bahía de expansión) insertada en la parte trasera de la consola cuando la bahía no está en uso.

## No exponga la consola al humo de cigarrillo o al polvo

Cuando instale la consola PlayStation®2, evite lugares en los que haya humo de cigarrillo o polvo excesivo. Los residuos de humo de cigarrillo o la acumulación de polvo en los componentes internos, como los lentes, pueden ocasionar problemas de funcionamiento de la consola.

## Limpieza de las rejillas

Puede acumularse polvo en las rejillas de ventilación tanto delantera como trasera de la consola. Revise las rejillas de vez en cuando y extraiga el polvo acumulado con una aspiradora de baja potencia.

## Manejo de los discos

- No deje los discos cerca de fuentes de calor, bajo la luz solar directa ni en lugares con mucha humedad.
- Guarde los discos en sus cajas cuando no los utilice. Los discos pueden deformarse si los apila o los coloca inclinados sin haberlos guardado en sus cajas.
- No toque la superficie de los discos cuando los maneje; sujételos por el borde.
- No adhiera papel ni cinta sobre el disco.
- No escriba en el disco con un marcador, etc.
- La existencia de huellas dactilares, polvo, suciedad o rasguños en el disco puede distorsionar la imagen o reducir la calidad de sonido. Siempre maneje los discos con cuidado y compruebe que están limpios antes de utilizarlos.
- Limpie los discos con un paño suave, frotando con suavidad desde el centro hacia fuera.
- No utilice disolventes como bencina, limpiadores disponibles en el mercado que no hayan sido diseñados para discos CD ni aerosoles antiestáticos diseñados para discos de vinilo, ya que estos podrían dañar el disco.

## Condensación de humedad

Si traslada la consola o el disco directamente de un lugar frío a uno cálido, puede condensarse humedad en la lente del interior de la consola o en el disco. Si esto ocurre, es posible que la consola no funcione correctamente. En este caso, extraiga el disco y no lo introduzca hasta que se haya evaporado la humedad (podrían transcurrir varias horas). Si la consola sigue sin funcionar correctamente, póngase en contacto con nuestro servicio de asistencia técnica, llamando al 01-800-759-7669 y 5002-9819.

## Limpieza del exterior de la consola

Cuando limpie el exterior de la consola, asegúrese de desactivar la alimentación con el interruptor principal MAIN POWER de la parte trasera de la consola y desconectar el enchufe de alimentación de la toma eléctrica.

- No utilice diluyente de pintura, disolventes ni otros productos químicos para limpiar el exterior de la consola, ya que podrían dañar la superficie. Si utiliza un paño de limpieza disponible comercialmente, siga las instrucciones suministradas con el mismo.
- Si el exterior de la consola se ensucia, humedezca un paño suave en una solución detergente diluida con agua, exprima bien el paño para eliminar el exceso de líquido, limpie la zona afectada del exterior y, para finalizar, pase un paño seco.

## Por ningún motivo desarme la consola

- Utilice la consola PlayStation®2 en conformidad con este manual de instrucciones. No se otorga autorización para el análisis ni la modificación de la consola PlayStation®2, ni el análisis y uso de la configuración de su circuito.
- No hay componentes que el usuario pueda reparar en el interior de la consola PlayStation®2. Desmontar la consola anula la garantía. Además, existe el riesgo de exposición a radiación láser y a descargas eléctricas.

## Notas sobre seguridad al utilizar el control analógico (DUALSHOCK®2)\*

- Deje de utilizar esta consola inmediatamente si comienza a sentirse cansado o si experimenta una sensación de malestar o dolor en las manos o brazos mientras utiliza el control analógico (DUALSHOCK®2). Si el malestar persiste, consulte a un médico.
- El control analógico (DUALSHOCK®2) se debe utilizar únicamente con las manos. No lo ponga en contacto directo con la cabeza, la cara o los huesos de cualquier otra parte del cuerpo.
- La función de vibración del control analógico (DUALSHOCK®2) puede agravar las dolencias. No utilice la función de vibración si sufre de dolencias o tiene lesiones en los huesos, articulaciones o músculos de las manos o brazos. Tenga en cuenta que el ajuste predeterminado de la función de vibración de algunos títulos de software de formato PlayStation®2 y PlayStation® es "Activada". En la mayoría de casos, la función de vibración puede ajustarse en "Desactivada" mediante el menú de opciones del software. No utilice tales títulos con el control analógico (DUALSHOCK®2) a menos que haya ajustado la función de vibración en "Desactivada".
- Evite el uso prolongado del control analógico (DUALSHOCK®2). Descanse a intervalos de 30 minutos aproximadamente.

\* Estas notas se aplican también al control analógico (DUALSHOCK®).

	DVD-ROM de formato PlayStation®2	CD-ROM de formato PlayStation®2	CD-ROM de formato PlayStation®
Logotipo del disco	Logotipo "PS", PlayStation®2 y designación <b>NTSC   U/C</b>	Logotipo "PS", PlayStation®2 y designación <b>NTSC   U/C</b>	Logotipo PlayStation® y designación <b>NTSC   U/C</b>
Color del disco	Plateado	Azul	Negro
Contenido	Audio y vídeo		
Tamaño del disco	12 cm		

	CD audio	Videos DVD*3	DVD-RW (modo VR)
Logotipo del disco			
Contenido	Audio	Audio y vídeo	Audio y vídeo
Tamaño del disco	12 cm    8 cm*1	12 cm    8 cm*2	12 cm    8 cm*2



Los logotipos de "DVD VIDEO" y "DVD-RW" son marcas comerciales.

\*1 Si coloca la consola en posición vertical y reproduce un CD audio de 8 cm, utilice el adaptador opcional.

\*2 Siempre que utilice un vídeo DVD o un disco DVD-RW de 8 cm, coloque la consola en posición horizontal.

\*3 El término "vídeos DVD" se refiere tanto a los discos DVD-VIDEO, DVD-R, DVD+R, y DVD+RW como a los discos DVD-RW grabados en modo de Vídeo.

### Sistemas de vídeo DVD y restricciones regionales

- Algunos discos DVD-VIDEO están marcados con números de región, como . El número incluido en el símbolo representa el número de región de reproductores de DVD en los que puede reproducirse el disco. Los discos DVD-VIDEO que no tengan este símbolo, o los que no muestren el número 4, no pueden reproducirse en su consola.
- Los discos DVD-VIDEO con la etiqueta  también pueden reproducirse en esta consola. Si intenta reproducir cualquier otro tipo de discos DVD-VIDEO, la pantalla mostrará el mensaje "El disco no se puede reproducir debido a restricciones regionales".

- Algunos discos DVD-VIDEO que no tengan marca de código de región también pueden estar sujetos a restricciones de zona, y es posible que no puedan reproducirse en la consola.

### Notas sobre la reproducción de discos DVD-R/DVD-RW/DVD+R/DVD+RW\*

Es posible que algunos discos que han sido grabados mediante dispositivos de DVD-R/DVD-RW/DVD+R/DVD+RW no puedan reproducirse debido a rasguños, suciedad, polvo, huellas dactilares, problemas durante la grabación o al estado del disco en el momento de la grabación. Sólo se podrán reproducir los discos que hayan sido finalizados (mediante un proceso que finaliza la grabación) después de realizada la grabación.

No se reproducirán las imágenes de vídeo que hayan sido grabadas en discos DVD-RW compatibles con CPRM (Content Protection for Recordable Media o protección de contenidos en soportes grabables) usando la capacidad de copiar una sola vez, y aparecerá el mensaje "Reproducción restringida. No se puede reproducir". Para más información, consulte el manual de instrucciones suministrado con el dispositivo grabador de DVD. (CPRM es un sistema de protección de copias con capacidad para perturbar las emisiones que se usa en programas de radiodifusión con el fin de que puedan ser "copiados una sola vez".)

\* Para más información sobre cada tipo de soporte de DVD, consulte el Glosario en la página 62 de este manual.

### Discos con formas irregulares

No utilice discos CD o DVD con formas irregulares (por ejemplo, con forma de corazón o estrella), ya que pueden producir fallas de funcionamiento de la consola.

### Notas sobre funciones de reproducción de vídeos DVD

- Esta consola reproduce un vídeo DVD conforme al diseño original de los productores de software. Es posible que algunas funciones de reproducción de esta consola no hayan sido incorporadas al diseño del vídeo DVD. Consecuentemente, es posible que dichas funciones no estén disponibles con ciertos títulos de software. Para más información, consulte las instrucciones suministradas con su vídeo DVD.
- En pocos casos, es posible que ciertos vídeos DVD no funcionen adecuadamente con la consola PlayStation®2. Esto se debe principalmente a las variaciones en el proceso de fabricación o en la codificación del software del vídeo DVD. Si tiene problemas, intente reiniciar la reproducción del vídeo DVD. Si los problemas persisten, para más información, sírvase llamar al editor del vídeo DVD o póngase en contacto con el servicio de atención al cliente de Sony de México.



Procedimientos  
iniciales

<b>ADVERTENCIA</b>	<b>32</b>
<b>Precauciones</b>	<b>33</b>
<b>Discos que pueden reproducirse con la consola PlayStation®2</b>	<b>34</b>
<b>Advertencias de seguridad</b>	<b>36</b>
<b>Comprobación del contenido del paquete</b>	<b>38</b>
<b>Colocación de la consola</b>	<b>38</b>
<b>Conexión de la consola a un televisor</b>	<b>39</b>
<b>Conexión de equipos de audio digital</b>	<b>40</b>
<b>Conexión de otros equipos digitales</b>	<b>41</b>
<b>Uso del menú principal</b>	<b>42</b>



Conexión



Juego / CD audio



Video DVD



Información  
complementaria

<b>Para jugar</b>	<b>43</b>
<b>Uso de la memory card (tarjeta de memoria)</b>	<b>46</b>
<b>Reproducción de CD audio</b>	<b>46</b>
<b>Reproducción de vídeos DVD</b>	<b>48</b>
<b>Ajustes para el reproductor de DVD</b>	<b>53</b>
<b>Solución de problemas</b>	<b>60</b>
<b>Especificaciones</b>	<b>62</b>
<b>Glosario</b>	<b>62</b>

Para su protección, por favor lea detenidamente estas instrucciones de seguridad antes de utilizar la consola PlayStation®2 y mantenga este manual disponible para realizar consultas en el futuro.

Observe cuidadosamente todas las advertencias, precauciones e instrucciones sobre la consola o las que se describen en el manual de instrucciones.

## USO

### Fuentes de alimentación

Esta consola deberá utilizarse únicamente con el tipo de fuente de alimentación que se indica en la etiqueta con la señal para dicho propósito. Si no está seguro(a) del tipo de alimentación eléctrica que se suministra a su casa, consulte con su distribuidor o su compañía de electricidad local. Para aquellas unidades diseñadas para utilizarse con alimentación mediante baterías u otras fuentes, consulte las instrucciones de utilización.



### Conexión a tierra o polarización

Esta consola está dotada de un enchufe de alimentación ca polarizado (enchufe con una hoja más ancha que la otra). Este enchufe sólo podrá insertarse en el tomacorriente de alimentación de una sola forma. Este es un elemento de seguridad. Si no es posible insertar el enchufe totalmente en el tomacorriente, intente invertir la posición del enchufe. Si todavía no es posible insertarlo, póngase en contacto con su electricista o haga que le instalen un tomacorriente adecuado. No contravenga el propósito de seguridad del enchufe polarizado forzándolo hacia adentro.



### Sobrecarga

No sobrecargue los tomacorrientes de pared, cables de extensión o salidas de conveniencia más allá de su capacidad, ya que lo anterior podría resultar en un incendio o descarga eléctrica.

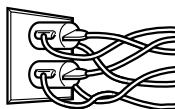

### Polvo y materias extrañas

No permita que polvo o materias extrañas se acumulen alrededor del conector ~AC IN. Antes de conectar el enchufe de alimentación ca, revise que no haya polvo o materias extrañas dentro o sobre el enchufe de alimentación o el extremo de conexión del cable, el tomacorrientes de pared o el conector ~AC IN en la parte posterior de la consola. El polvo o materias extrañas en los conectores pueden resultar en un incendio o descarga eléctrica.

### Entrada de objetos y líquido

Nunca introduzca objetos de ninguna clase, más que los autorizados, en las aperturas de la consola, ya que estos podrían tocar puntos de voltaje peligrosos o causar un corto circuito en las piezas, lo que podría resultar en un incendio o descarga eléctrica. Nunca derrame líquidos de ninguna clase sobre la consola.

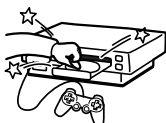

### Dispositivos periféricos

No utilice dispositivos periféricos que no sean recomendados por el fabricante, puesto que podrían ocasionar daños.

### Limpieza

Sobre la descripción completa del método seguro para la limpieza del exterior de la consola, consulte la sección de precauciones en la página 64.



## INSTALACIÓN

### Agua y humedad

No use la consola que funciona a base de electricidad cerca de fuentes de agua; por ejemplo, cerca de una bañera, lavabo de cocina, un sótano húmedo o cerca de una piscina.



### Protección del cable de alimentación

Coloque el cable de alimentación de forma que haya poca probabilidad de pisarlo o perforarlo con objetos apoyados en o sobre aquél, dando especial atención a los enchufes, receptáculos y al punto en el que el cable sale de la consola.

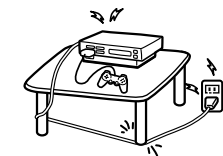

### Ventilación

Las ranuras y aperturas del exterior de la consola sirven para proveer la ventilación necesaria. Para asegurar un funcionamiento confiable de la consola, y para protegerla contra el sobrecalentamiento, estas ranuras y aperturas nunca deben bloquearse o cubrirse.

- Nunca cubra las ranuras y aperturas con un paño o cualquier otro tipo de tela.
- Nunca bloquee las ranuras y aperturas colocando la consola en una cama, sofá alfombra u otra superficie similar.



### Accesorios

No coloque la consola en un carrito, soporte, repisa o mesa que sea inestable. La consola podría caerse, causando lesiones graves a niños o adultos, y daños graves a la consola. Utilice solamente el soporte vertical o el horizontal, u otros accesorios que recomiende el fabricante para estabilizar la consola.

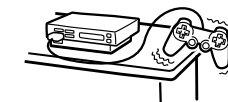

Debe tenerse cuidado al mover un aparato utilizando un carrito. Detenerse súbitamente, empujar con fuerza excesiva o ir por superficies irregulares podría hacer que se vuelque el carrito con el aparato que está llevando.



## Advertencias de seguridad (continuación)

– Nunca coloque la consola en un espacio reducido, como un librero o gabinete incorporado, a menos que se provea una ventilación adecuada.

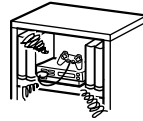

– No coloque la consola cerca de un radiador, sobre éste o una rejilla de calefacción, o donde esté expuesto a la luz solar directa.

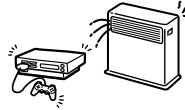

– Si se ha derramado líquido o han caído objetos sobre la consola.



– Si la consola ha sido expuesta a la lluvia o humedad.



## ANTENAS

Conexión a tierra de antenas exteriores. Si se instala una antena o un sistema de cable para exteriores, observe las precauciones que se dan a continuación.

Los sistemas de antenas para exteriores no deberán estar ubicados en lugares adyacentes a líneas eléctricas aéreas u otros circuitos eléctricos, o donde puedan entrar en contacto con dichas líneas y circuitos.

AL INSTALAR UN SISTEMA DE ANTENAS PARA EXTERIORES, DEBERÁ TENER EXTREMO CUIDADO DE EVITAR EL CONTACTO CON DICHAS LÍNEAS O CIRCUITOS ELÉCTRICOS, YA QUE EL CONTACTO CON ÉSTOS ES CASI INVARIABLEMENTE FATAL.

Cerciórese de que el sistema de antena tenga conexión a tierra de forma que proporcione alguna protección contra la sobretensión y cargas estáticas acumuladas. La Sección 810 del Código Eléctrico Nacional proporciona información respecto a la conexión a tierra adecuada del mástil y estructura de apoyo, conexión a tierra del conductor de entrada a la unidad de descarga de la antena, tamaño de los conductores a tierra, ubicación de la unidad de descarga de la antena, conexión a los electrodos de conexión a tierra y los requerimientos para el electrodo de conexión a tierra.

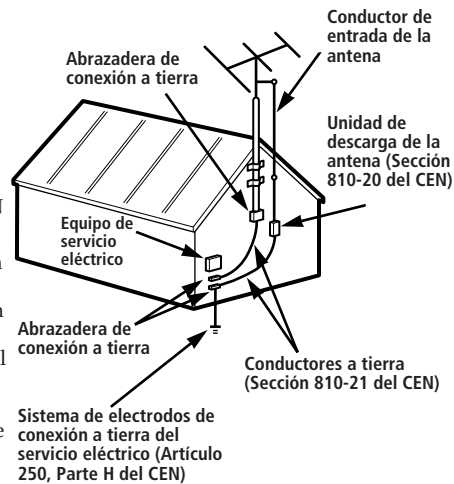

CEN- Código Eléctrico Nacional

## Rayos

Para obtener protección adicional para esta consola en una tormenta eléctrica, o cuando se deja sin atender o no se utiliza durante mucho tiempo, desenchúfela del tomacorriente de pared, desconecte el sistema de antena o cable. Esto evitará daños a la consola ocasionados por los rayos y la sobretensión de las líneas eléctricas.

Evite el contacto con la consola durante una tormenta eléctrica, ya que puede exponerse al riesgo de recibir una descarga eléctrica.

## SERVICIO DE REPARACIÓN

### Daños que requieren servicio de reparación

Desenchufe la consola del tomacorriente de pared y contrate los servicios de personal de servicio calificado bajo las condiciones siguientes:

– Cuando el cable o enchufe de alimentación están dañados o raídos.

Cable de alimentación caído o tieso

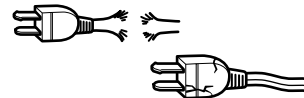

Clavija agrietada

– Si la consola ha sido objeto de golpes físicos excesivos ocasionados por haberlos dejado caer, o si se ha dañado el exterior de la consola.



– Si la consola no funciona normalmente al seguir el manual de instrucciones. Ajuste únicamente los controles que se especifican en el manual de instrucciones. El ajuste inadecuado de otros controles podría ocasionar daños, lo que frecuentemente requerirá arduo trabajo de un técnico calificado para restaurar la consola a su funcionamiento normal.



– Cuando la consola muestra un claro cambio en su funcionamiento, ello indica la necesidad de servicio de reparación.

### Servicio de reparación

No intente reparar la consola por su cuenta, ya que extracción de la cubierta exterior de la consola podría exponerlo a un voltaje peligroso u otros peligros.

Para recibir instrucciones sobre reparación y reemplazo, delegue todo servicio de reparación al centro de servicio autorizado llamando al 01-800-759-7669 y 5002-9819.



### Piezas de reemplazo

Cuando se necesiten piezas de reemplazo, cerciórese de que el técnico de servicio haya utilizado las piezas de reemplazo especificadas por el fabricante que tengan las mismas características de las piezas originales. Las sustituciones sin autorización podrían resultar en un incendio, descarga eléctrica u otros daños.

### Revisión de seguridad

Al final de cada revisión o reparación de la consola, pídale al técnico de servicio que realice verificaciones de seguridad de rutina (como lo especifica el fabricante) para determinar si el equipo está en una condición de funcionamiento segura.



Compruebe que dispone de los siguientes elementos:

- Consola PlayStation®2

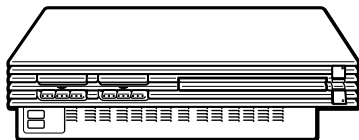

- Control analógico (DUALSHOCK®2)

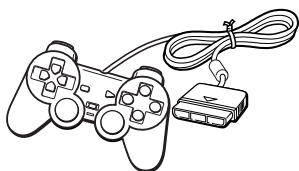

- Manual de instrucciones (1 juego)

Si faltara algún elemento, póngase en contacto con nuestro servicio de asistencia técnica, llamando al 01-800-759-7669 y 5002-9819.

- Cable AV (audio/vídeo integrados)

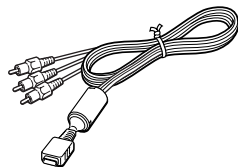

- Cable de alimentación ca

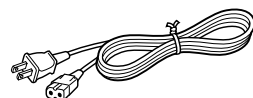

Es posible colocar la consola en posición horizontal o vertical.

Para colocar la consola en posición vertical, utilice el soporte vertical (para PlayStation®2), modelo SCPH-10040 U (vendido por separado). Si no dispone de un soporte vertical (para PlayStation®2), coloque la consola en posición horizontal como se muestra a continuación. Si coloca la consola en posición horizontal, puede utilizar el soporte horizontal (para PlayStation®2), modelo SCPH-10110 U (vendido por separado).

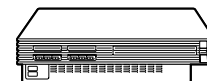

Posición horizontal

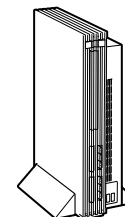

Posición vertical

#### Notas

- Coloque la consola sólo en posición horizontal o vertical, ya que en cualquier otra posición, podría resultar dañada.
- No cambie la posición de la consola mientras la utiliza. Si lo hace, puede dañar el disco o causar fallas de funcionamiento de la consola.

#### Logotipo de la familia de productos "PS" de la bandeja del disco

El logotipo de la familia de productos "PS" de la bandeja del disco puede girarse para que corresponda con la posición horizontal o vertical de la consola.

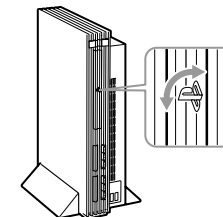

Posición del logotipo

Puede conectar la consola PlayStation®2 a la mayoría de televisores y videograbadoras mediante el cable AV (audio/vídeo integrados) como se describe más abajo. También es posible conectar la consola a otros tipos de televisores mediante cables y adaptadores especiales, que se venden por separado. Para más información, consulte las siguientes secciones:

- Conexión a un televisor con conector de entrada S VIDEO (en esta página)
- Conexión a un televisor con entrada de antena (en esta página)
- Conexión a un televisor con conectores de entrada de vídeo en componentes (página 40)

En las instrucciones en las secciones arriba mencionadas se asume que la salida del audio se realiza mediante los altavoces del televisor.

**Precaución**

Por razones de seguridad, apague la consola y desconecte el cable de alimentación del tomacorriente antes de realizar o ajustar las conexiones.

**Nota**

Si la calidad de las imágenes disminuye al usar el modo progresivo con un televisor compatible con dicho modo, pruebe en el modo entrelazado estándar. Para más información sobre el modo progresivo, consulte "Modo Progresivo" en la página 56.

## Conexión a un televisor con entradas de audio/vídeo

Conecte su consola PlayStation®2 al televisor mediante el cable AV suministrado (audio/vídeo integrados).

Al conectar los cables, haga coincidir el cable codificado con colores con los enchufes correspondientes de los componentes: amarillo (vídeo) con amarillo, rojo (derecho) con rojo y blanco (izquierdo) con blanco.

**Después de la conexión**

Ajuste el televisor en el modo de entrada de vídeo apropiado. Para más información, consulte el manual de instrucciones suministrado con su televisor.

**Al conectar a un televisor de pantalla panorámica (relación de aspecto de 16:9)**

Ajuste "Tamaño de la Pantalla" en el menú Configuración del Sistema en el valor "16:9". Para más información sobre el menú Configuración del Sistema, consulte las páginas 42 y 44.

**Si su televisor es monofónico**

No conecte la clavija roja. Si desea escuchar el sonido de los canales izquierdo y derecho de un televisor monofónico, utilice un cable de audio tipo bífónico a monofónico (estéreo a monofónico) disponible en el mercado (vendido por separado).

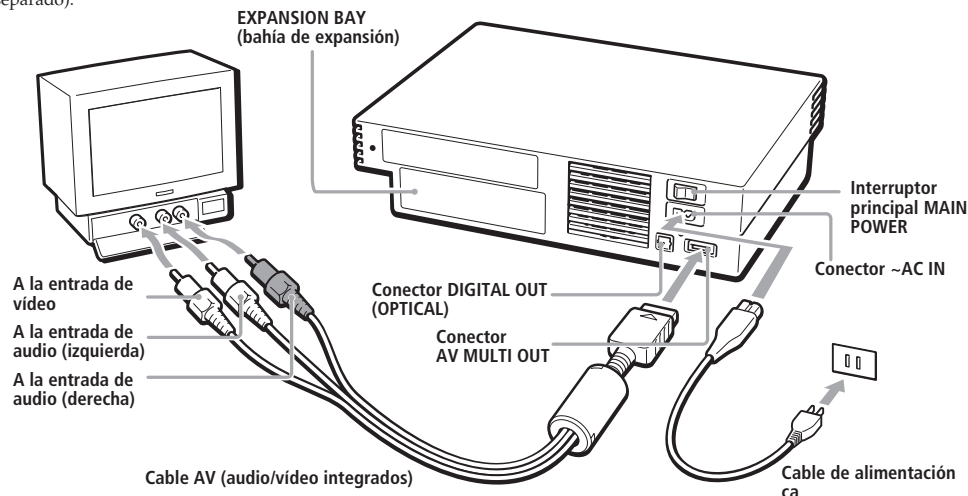

## Conexión a una videograbadora

Conecte su consola PlayStation®2 a la videograbadora mediante el cable AV suministrado (audio/vídeo integrados) haciendo coincidir los colores de las clavijas. Si la videograbadora es monofónica, no conecte la clavija roja.

No obstante, al reproducir un vídeo DVD, no conecte la consola a una videograbadora. Si lo hace, se puede disminuir la calidad de la imagen. Conecte la consola directamente al televisor.

**Después de la conexión**

Realice los ajustes apropiados del televisor y la videograbadora.

Para más información, consulte los manuales de instrucciones suministrados con su televisor y con su videograbadora.

**Al reproducir un vídeo DVD**

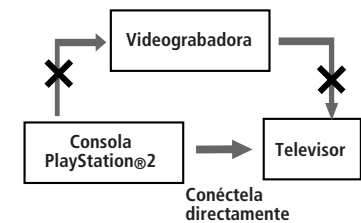

## Conexión a un televisor con conector de entrada S VIDEO

Conecte su consola PlayStation®2 al conector de entrada S VIDEO del televisor mediante el cable S VIDEO, modelo SCPH-10060 U (vendido por separado).

Obtendrá una imagen de mejor calidad que al usar el cable AV (audio/vídeo integrados).

**Después de la conexión**

Ajuste el televisor en el modo de entrada de vídeo apropiado (como "S VIDEO").

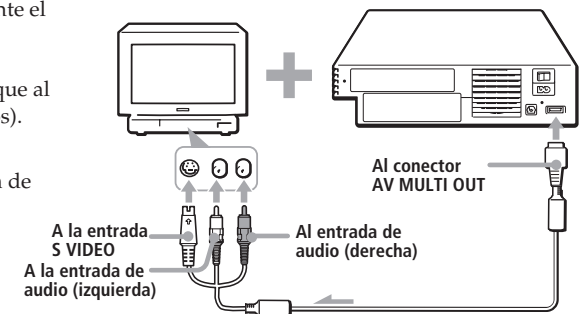

ES  
Conexión

## Conexión a un televisor con entrada de antena

Conecte su consola PlayStation®2 a la entrada de antena del televisor mediante el adaptador RFU, modelo SCPH-10071 (vendido por separado). En este caso, el sonido es monofónico.

**Después de la conexión**

Ajuste el selector de canal del adaptador RFU y el selector de canales del televisor en el canal 3 ó 4 de VHF, según el que no esté activo en su zona.

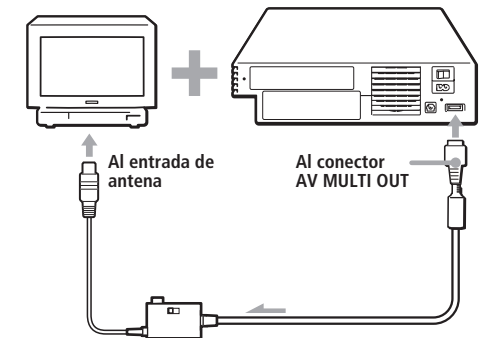

## Conexión a un televisor con conectores de entrada de vídeo en componentes

Si su monitor o proyector dispone de conectores de entrada de vídeo en componentes (Y, CB/PB, CR/PR), conecte su consola PlayStation®2 mediante el cable AV en componentes (para PlayStation®2), modelo SCPH-10100 U (vendido por separado). Obtendrá una imagen de mejor calidad.

### Antes de la conexión

Si conecta su consola PlayStation®2 a un televisor utilizando el cable AV en componentes sin ajustar primero la opción "Salida de Componentes de Imagen" bajo el menú Configuración del Sistema en "Y Cb/Pb Cr/Pr", es posible que las imágenes no se visualicen adecuadamente. Antes de conectar su consola con el cable AV en componentes, primero utilice el cable AV (audio/vídeo integrados) suministrado y cerciórese de que la opción "Salida de Componentes de Imagen" esté ajustada en "Y Cb/Pb Cr/Pr".

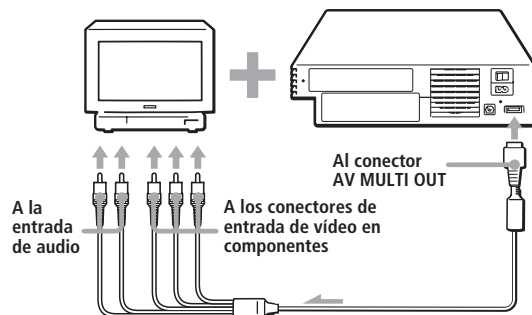

### Notas

- La consola PlayStation®2 no es compatible con un televisor de alta definición, a menos que se utilicen el software y los cables adecuados. Para más información, consulte el manual de instrucciones suministrado con su televisor.
- Debe usar el cable AV en componentes para poder ver vídeos DVD en modo progresivo. Si la calidad de las imágenes disminuye al usar el modo progresivo, pruebe en el modo normal (entrelazado). Para más información, consulte "Modo Progresivo" en la página 56.

### Acerca de conectar la consola PlayStation®2 a un televisor con pantalla de plasma o a un televisor de proyección

Imágenes estáticas sin movimiento, como los menús del DVD, pantallas de configuración o imágenes paradas en pantalla con la función de pausa, podrán dejar leves trazos permanentes en la pantalla del televisor con pantalla de plasma o en la pantalla del televisor de proyección (excepto aquellos de pantalla LCD), si se dejan durante mucho tiempo. No utilice la consola de una manera que pueda producir este efecto. Para más detalles, consulte el manual de instrucciones suministrado con su televisor.

### Nota sobre el efecto de salto de las imágenes

Algunos televisores o monitores pueden experimentar un efecto de salto de las imágenes al utilizar la consola PlayStation®2. No existe ningún problema con la consola PlayStation®2 ni con su fabricación. El problema se debe técnicamente al televisor. Si se produce tal problema con su televisor/monitor, póngase en contacto con nuestro servicio de asistencia técnica, llamando al 01-800-759-7669 y 5002-9819.

# Conexión de equipos de audio digital

En esta sección se describe cómo conectar la consola PlayStation®2 a un equipo de audio con conectores digitales (como la salida óptica Dolby Digital (AC-3)). El uso de receptores y amplificadores digitales permite disfrutar de funciones como sonido multicanal y envolvente.

## Conexión a un receptor o amplificador, platina MD (Minidisco) o DAT (Cinta de Audio Digital) con conector digital

Utilice un cable digital óptico (vendido por separado) y ajuste "DIGITAL OUT (OPTICAL)" del menú Configuración del Sistema en "Activado" (ajuste predeterminado). Para más información sobre el menú Configuración del Sistema, consulte las páginas 42 y 43.

### Parte posterior de la consola PlayStation®2

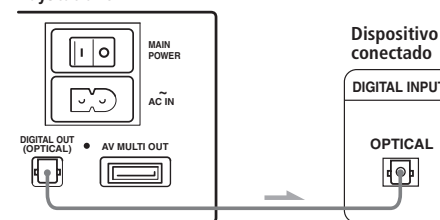

### Notas

- Consulte también el manual de instrucciones suministrado con el dispositivo que va a conectar.
- No es posible realizar directamente grabaciones de audio digital de discos grabados en formato Dolby Digital o DTS utilizando una platina MD o DAT.

## Conexión a un dispositivo de audio con decodificador DTS<sup>®1</sup> o Dolby Digital<sup>®2</sup> incorporado (sólo vídeo DVD)

La conexión a un equipo de audio con decodificador DTS o Dolby Digital incorporado (vendido por separado) permite reproducir el sonido grabado en vídeos DVD en formato Dolby Digital (AC-3) o DTS para obtener el efecto de audición de una sala de cine o de conciertos.

Conecte el dispositivo mediante el conector DIGITAL OUT (OPTICAL) con un cable digital óptico (vendido por separado).

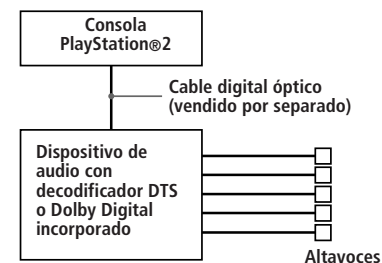

## Configuraciones para el reproductor de DVD en su consola PlayStation®2

En función de los dispositivos que vaya a conectar, será necesario realizar algunos ajustes de configuración para el reproductor de DVD. Para más información sobre el uso de la pantalla Ajustar, consulte las páginas 54 a 59.

- Si conecta un dispositivo de audio con decodificador DTS incorporado Ajuste "DIGITAL OUT (OPTICAL)" en "Activada" y, a continuación, "DTS" en "Activada" en la pantalla "Audio".
- Si conecta un dispositivo de audio con decodificador Dolby Digital incorporado Ajuste "DIGITAL OUT (OPTICAL)" en "Activada" y, a continuación, "Dolby Digital" en "Activada" en la pantalla "Audio".



**Nota**

Consulte las instrucciones de utilización y configuración del dispositivo de audio que vaya a conectar.

\*1 “DTS” y “DTS Digital Out” son marcas comerciales de Digital Theater Systems, Inc.

\*2 Fabricado bajo licencia de Dolby Laboratories.

“Dolby” y el símbolo de la doble D son marcas comerciales de Dolby Laboratories.

Trabajos confidenciales no publicados. ©1992-1997

Dolby Laboratories. Todos los derechos reservados

## Conexión de un dispositivo mediante la interfaz Universal Serial Bus (USB)

Los dos conectores USB de la parte frontal de la consola pueden utilizarse para conectar dispositivos compatibles con USB. Consulte también el manual de instrucciones suministrado con el dispositivo que va a conectar.

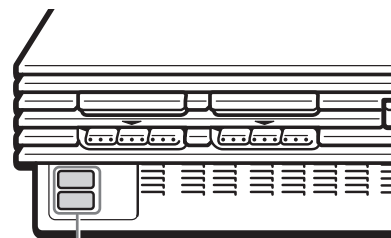

Conectores USB

**Nota**

No todos los productos compatibles con USB funcionan con la consola PlayStation®2. Consulte el manual del usuario del producto compatible con USB correspondiente para obtener más información.

Al encender la consola por primera vez, se le pedirá que realice los ajustes básicos para el idioma y la hora. Estos ajustes pueden cambiarse posteriormente en el menú Configuración del Sistema. Para más información, consulte "Uso del menú Configuración del Sistema" en las páginas 42 y 43.

Después de la instalación inicial, aparecerá el menú Principal siempre que encienda la consola sin haber insertado un disco previamente.

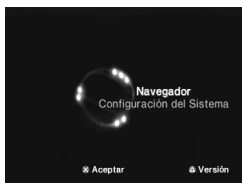

Puede acceder a la pantalla Navegador o al menú Configuración del Sistema desde el menú principal.

## Uso de la pantalla Navegador

Puede realizar las siguientes operaciones mediante la pantalla Navegador:

- Comprobar/copiar/eliminar datos de juego de la memory card (tarjeta de memoria) (8MB) (para PlayStation®2) o la memory card (tarjeta de memoria)
- Iniciar el software de formato PlayStation® o PlayStation®2
- Reproducir CD audio
- Reproducir vídeos DVD

Use los botones de dirección para seleccionar "Navegador", y pulse el botón X. Aparece el Navegador. La memory card (tarjeta de memoria) (8MB) (para PlayStation®2), la memory card (tarjeta de memoria) o el disco insertado en la consola aparecen como iconos.

### Comprobación/copia/eliminación de datos

Puede copiar datos de una memory card (tarjeta de memoria) (8MB) (para PlayStation®2) o de una memory card (tarjeta de memoria) a otra o eliminar los datos que no desee conservar.

No obstante, no es posible copiar datos del software de formato PlayStation®2 a una memory card (tarjeta de memoria), modelo SCPH-1020 UHI.

Inserte previamente la memory card (tarjeta de memoria) (8MB) (para PlayStation®2) o la memory card (tarjeta de memoria).

- 1 Seleccione el icono de la memory card (tarjeta de memoria) (8MB) (para PlayStation®2) o el de la memory card (tarjeta de memoria) en la que se encuentren los datos que desee comprobar/copiar/eliminar, y pulse el botón X.**

- 2 Compruebe/copie/elimine datos de acuerdo con las instrucciones en pantalla.**

### Nota

No extraiga la memory card (tarjeta de memoria) (8MB) (para PlayStation®2) o la memory card (tarjeta de memoria) mientras copia o elimina datos.

## Uso del menú Configuración del Sistema

El menú Configuración del Sistema permite cambiar o configurar los ajustes del sistema para la consola PlayStation®2.

Los ajustes realizados se guardarán y serán efectivos aunque apague la consola.

Los ajustes predeterminados aparecen subrayados.

- 1 Use los botones de dirección para seleccionar "Configuración del Sistema", y pulse el botón X.**

Aparece el menú Configuración del Sistema.

- 2 Use los botones de dirección para seleccionar el elemento que desee, y pulse el botón X.**

### ■ Ajustar Reloj

Ajuste el reloj.

- 1 Use los botones de dirección para ajustar el mes, y pulse el botón de dirección hacia la derecha.**

Utilice el mismo método para ajustar el día, año, hora, minutos y segundos. Para volver al menú anterior, pulse el botón de dirección hacia la izquierda.

- 2 Pulse el botón X para que el reloj empiece a funcionar.**

### ■ Seleccione los ajustes opcionales para el reloj

Use los botones de dirección para seleccionar "Ajustar Reloj", y pulse el botón Δ. Puede ajustar los siguientes elementos opcionales.

#### Notación de la hora

- Reloj de 12 horas
- Reloj de 24 horas

#### Notación de la fecha

- MM/DD/AAAA
- DD/MM/AAAA
- AAAA/MM/DD

#### Zona horaria

Seleccione la zona horaria apropiada.

#### Horario de verano

Ajuste este elemento en "Horario de verano" cuando el horario de verano sea efectivo.

- Horario de invierno
- Horario de verano

### ■ Tamaño de la Pantalla

Seleccione el modo de visualización en función del televisor que conecte.

- 4:3: seleccione este elemento cuando conecte un televisor estándar a la consola.
- Pantalla Completa: seleccione este elemento cuando conecte un televisor normal a la consola. Las bandas negras de las partes superior e inferior de la pantalla se suprimen.
- 16:9: seleccione este elemento cuando conecte un televisor de pantalla panorámica a la consola.

### ■ DIGITAL OUT (OPTICAL)

Seleccione si la salida de señal se realizará por el conector DIGITAL OUT (OPTICAL).

- Activado: seleccione esta opción cuando conecte un cable digital óptico (vendido por separado). Seleccione esta opción como su opción normal.
- Desactivado: si selecciona esta opción, la señal de sonido no será emitida a través del conector DIGITAL OUT (OPTICAL).

### ■ Salida de Componentes de Imagen

Ajuste este elemento si su televisor, monitor o proyector dispone de conector de entrada RGB o de conectores de entrada de vídeo en componentes (Y, Cb/Pb, Cr/Pr) que admitan las señales de salida de la consola.

Si conecta la consola mediante el cable AV suministrado (audio/vídeo integrados) o el cable S VIDEO (vendido por separado), no será preciso ajustar este elemento.

- Y Cb/Pb Cr/Pr: seleccione este elemento si conecta la consola a los conectores de entrada de vídeo en componentes.
- RGB: seleccione este elemento si conecta la consola al conector de entrada RGB.

### Nota

Se puede hacer que la señal de los discos del formato PlayStation® y PlayStation®2 salga en el formato RGB o Y Cb/Pb Cr/Pr.

Sin embargo, la consola PlayStation®2 ha sido diseñada para anular el ajuste de la "Salida de Componentes de Imagen" en el menú de la Configuración del Sistema y reproducir todos los discos de vídeo DVD en el formato Y Cb/Pb Cr/Pr.

### ■ Control Remoto

Ajuste esta opción cuando utilice el control remoto de DVD (para PlayStation®2), que se vende por separado.

- Función para jugar Activada: seleccione esta opción cuando utilice un software de formato PlayStation® o PlayStation®2 mediante el control remoto de DVD.
- Función para jugar Desactivada: seleccione esta opción cuando no utilice un software de formato PlayStation® o PlayStation®2 mediante el control remoto de DVD.

### Notas

- Cuando la opción de Control Remoto esté ajustada en "Función para jugar Activada", es posible que algunos software de formato PlayStation® o PlayStation®2 dejen de funcionar de forma normal si el control analógico se desconecta del puerto de control 1. Si esto sucediera, ajuste esta opción en "Función para jugar Desactivada".
- Es posible que en algunos casos los botones del control remoto de DVD no funcionen. Además, el control remoto para DVD no funcionará si pulsa dos o más botones a la vez.
- Es posible que algunos dispositivos periféricos no autorizados fabricados por terceros no funcionen cuando la "Función para jugar" esté "Activada". Tenga en cuenta que el uso de tales dispositivos periféricos no es recomendable y anulará su garantía.

### ■ Idioma

Seleccione el idioma de las indicaciones en pantalla.

- Inglés
- Francés
- Español
- Alemán
- Italiano
- Holandés
- Portugués

## Comprobación de la versión

Puede comprobar la versión o los ajustes de las diferentes características.

En el menú principal, pulse el botón  $\Delta$ .

Aparece la pantalla Versión.

Los ajustes predeterminados están subrayados en las explicaciones más abajo.

### ■ Autodiagnóstico

La consola PlayStation®2 regula automáticamente sus ajustes internos para obtener la mejor reproducción posible del disco.

Sin embargo, cuando se ajusta el autodiagnóstico en "Activada", la consola realiza ajustes adicionales que permiten reproducir discos que no se podían reproducir anteriormente.

#### Diagnóstico

- Desactivada
- Activada

**1** Use los botones de dirección para seleccionar "Consola", y pulse el botón  $\Delta$ .

**2** Use los botones de dirección para seleccionar "Activada", y pulse el botón  $\times$ .

**3** Inserte un disco.

La consola inicia el diagnóstico de forma automática.

#### Nota

El ajuste de diagnóstico recupera el valor "Desactivada" automáticamente (ajuste predeterminado) al pulsar el botón  $\text{PS}$ /RESET o iniciar la reproducción de un disco de formato PlayStation®, PlayStation®2 o un disco de vídeo DVD.

### ■ PlayStation® Driver

PlayStation® Driver es un programa de carga del software de formato PlayStation®.

#### Velocidad del Disco

- Normal: normalmente seleccione esta posición.
- Rápida: el tiempo de carga del software de formato PlayStation® puede reducirse. Dependiendo del software, es posible que no se obtenga ningún efecto o que el software falle inesperadamente. En este caso, seleccione "Normal".

#### Diseño de Texturas

- Estándar: normalmente seleccione esta posición.
- Suave: la pantalla se muestra con mayor suavidad al reproducir ciertos software de formato PlayStation®. Dependiendo del software, es posible que no se obtenga ningún efecto. En este caso, seleccione "Estándar".

**1** Use los botones de dirección abajo para seleccionar "PlayStation® Driver", y pulse el botón  $\Delta$ .

**2** Use los botones de dirección para seleccionar el elemento deseado, y pulse el botón  $\times$ .

#### Nota

Los ajustes realizados recuperan el valor "Normal/Estándar" (ajuste predeterminado) automáticamente al pulsar el botón  $\text{PS}$ /RESET o apagar la consola.

### ■ Desactivación del Modo Progresivo

Puede desactivar el modo progresivo del reproductor de DVD.

#### Desactivar Modo Progresivo

- No
- Sí

**1** Use los botones de dirección para seleccionar "Reproductor de DVD", y pulse el botón  $\Delta$ .

**2** Pulse el botón  $\times$ .

**3** Use los botones de dirección para seleccionar "Sí", y pulse el botón  $\times$ .

El modo progresivo no se cancela inmediatamente después de haber seleccionado "Sí". Lo hará sólo cuando empiece la reproducción del vídeo DVD.

**4** Pulse el botón  $\bigcirc$  para regresar al menú principal. Luego use los botones de dirección para seleccionar "Navegador", y pulse el botón  $\times$ .

**5** Use los botones de dirección para seleccionar el icono del vídeo DVD, y pulse el botón  $\times$ .

El modo progresivo del reproductor de DVD se ha desactivado y se inicia la reproducción.

#### Notas

- Sólo se puede cancelar este ajuste cuando el Modo Progresivo esté en "Activado". Cuando este modo esté desactivado, no aparecerá el menú de Opciones para el Reproductor de DVD.
- Para más información sobre la forma de ajustar el modo progresivo en "Activado", consulte "Modo Progresivo" en la sección "Ajustes para el reproductor de DVD" en la página 57.
- El modo progresivo no se desactivará si, antes de que el paso 5 haya finalizado, realiza lo siguiente:
  - pulsa el botón  $\text{PS}$ /RESET y la consola entra en el modo de espera.
  - apaga la consola mediante el interruptor principal MAIN POWER de la parte posterior de la misma.



## Inicio del juego

- 1 Encienda la consola con el interruptor principal MAIN POWER de la parte posterior de la misma.**

El indicador  (espera) de la parte frontal de la consola se ilumina en rojo para indicar que ésta se encuentra en el modo de espera.

- 2 Pulse el botón  (espera)/RESET.**

El indicador  cambia a verde y aparece la pantalla de inicio.



- 3 Conecte el control analógico (DUALSHOCK®2) en uno de los puertos de control de la consola.**

- 4 Pulse el botón  (abrir).**

La bandeja del disco se abre.

- 5 Coloque un disco en la bandeja con el lado de la etiqueta hacia arriba (con el lado de grabación hacia abajo).**

- 6 Pulse el botón .**



La bandeja del disco se cierra. Aparece la pantalla   y el juego está preparado para iniciarse.

### Nota

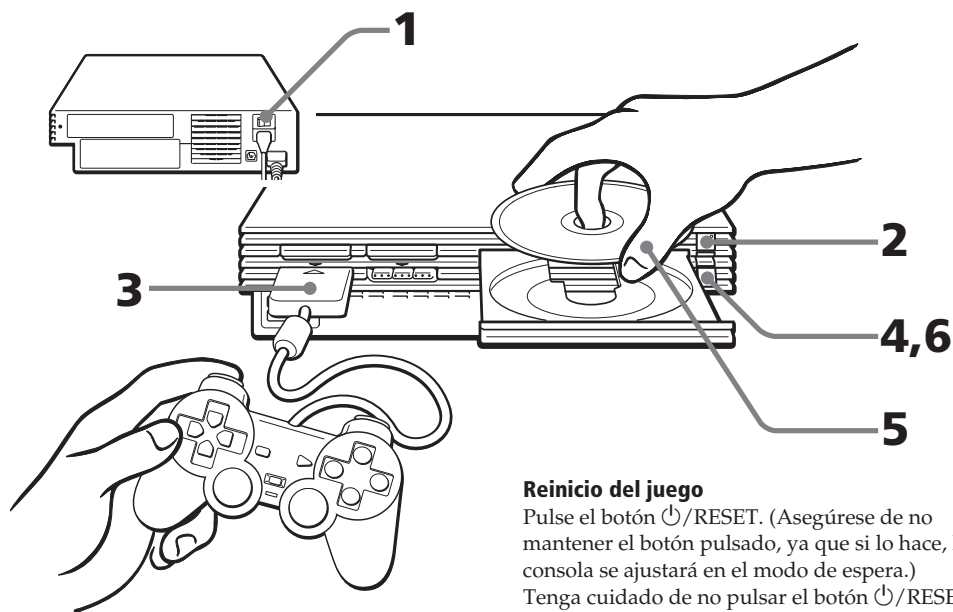
Ajuste el control analógico (DUALSHOCK®2) en el modo apropiado al software (consulte "Cambio de modo e indicador de modo" en la página 45). Consulte el manual del software correspondiente para más información.







### Reinicio del juego

Pulse el botón /RESET. (Asegúrese de no mantener el botón pulsado, ya que si lo hace, la consola se ajustará en el modo de espera.) Tenga cuidado de no pulsar el botón /RESET accidentalmente mientras juega, o el juego volverá a iniciarse.



## Pantallas que aparecen en el inicio

**Si enciende la consola sin haber insertado un disco previamente**

Aparecerá la pantalla .

- Si inserta un disco de formato PlayStation®2 o PlayStation® después de que aparezca la pantalla , aparecerá la pantalla   y podrá iniciar el juego.
- Puede desplazarse a la pantalla Navegador o al menú Configuración del Sistema desde la pantalla . (Para más información, consulte "Uso del menú principal" en la página 42.)

**Al encender la consola con un disco ya insertado**

Dependiendo del tipo de disco insertado, aparecerá la pantalla ,  o .

Si aparece la pantalla , es posible que el disco insertado no sea de formato PlayStation® o PlayStation®2. Compruebe el tipo de disco (página 34).

-  No hay ningún disco insertado (menú principal).**

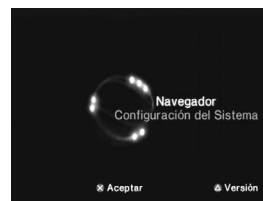

-  Ha insertado un DVD-ROM / CD-ROM de formato PlayStation®2.**



-  Ha insertado un CD-ROM de formato PlayStation®.**



-  Ha insertado un disco que no puede reproducirse con la consola PlayStation®2.**



## Finalización del juego

- 1 Pulse el botón  (abrir).**

La bandeja del disco se abre.

- 2 Extraiga el disco.**

- 3 Pulse el botón .**

La bandeja del disco se cierra.

- 4 Pulse el botón /RESET durante más de tres segundos.**

El indicador  se ilumina en rojo y la consola entra en el modo de espera.

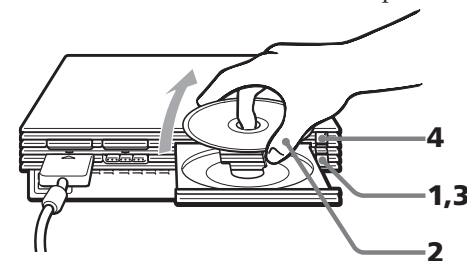

## Cuando no tenga intención de jugar durante mucho tiempo

Desactive la alimentación con el interruptor principal MAIN POWER de la parte posterior de la consola y desconecte el enchufe de alimentación del tomacorriente.

## Cambio de un juego a otro

No es necesario apagar la consola cuando desee cambiar de juego.

### 1 Pulse el botón (abrir).

La bandeja del disco se abre.

### 2 Extraiga el disco.



### 3 Coloque un disco nuevo en la bandeja del disco.

### 4 Pulse el botón .

La bandeja del disco se cierra.

### 5 Pulse el botón (espera)/RESET para reiniciar.

(Nota: si mantiene pulsado el botón  /RESET, la consola puede entrar en el modo de espera.)

Después de la pantalla de inicio, aparece la pantalla  ó  y el juego se inicia.

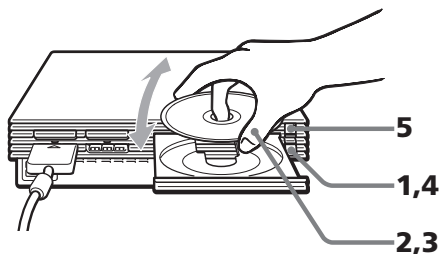

#### Nota

Con juegos de varios discos, realice los pasos 1 a 4 para cambiar los discos. Consulte el manual del software para más información.

## Uso del control analógico (DUALSHOCK®2)

- El control analógico (DUALSHOCK®2) puede utilizarse con el software de formato PlayStation®2 y PlayStation®.
- Puede cambiar entre el modo digital y el modo analógico. Cuando el control está en el modo analógico, pueden funcionar en el modo analógico los siguientes botones y joysticks, dependiendo de las funciones que soporta el título de software. Para más información, consulte el manual del software.
  - Software de formato PlayStation®2**  
Botones de dirección, botones  $\Delta$ ,  $\circ$ ,  $\times$ ,  $\square$ , joystick analógico izquierdo, joystick analógico derecho, botones L1, R1, L2, R2
  - Software de formato PlayStation®**  
Joystick analógico izquierdo / joystick analógico derecho
- Puede usar la función de vibración.

## Uso del analógico (DUALSHOCK®) (vendido por separado)

- El control analógico (DUALSHOCK®) también puede utilizarse con el software de formato PlayStation®2 y PlayStation®.

- Puede cambiar entre el modo digital y el analógico. Cuando cambie al modo analógico, podrá utilizar la función analógica de los joysticks analógicos izquierdo y derecho.

### Software de formato PlayStation®2

Joystick analógico izquierdo / joystick analógico derecho

### Software de formato PlayStation®

Joystick analógico izquierdo / joystick analógico derecho

- Puede usar la función de vibración.

## Cambio de modo e indicador de modo

El control analógico (DUALSHOCK®2) puede cambiarse entre dos modos pulsando el botón modo ANALOG.

Cada vez que pulse el botón modo ANALOG, el modo cambiará de la siguiente forma:

Modo digital (indicador: apagado)



Modo analógico (indicador: rojo)

#### Nota

Cambie al modo adecuado al uso. No obstante, tenga en cuenta que ciertos tipos de software realizan este ajuste de forma automática. En tales casos, el software ignora el botón modo ANALOG. Para más información, consulte el manual del software.

## Función de vibración

El control analógico (DUALSHOCK®2) dispone de una función de vibración cuando el título de software cuenta con dicha función. La función de vibración puede ajustarse en Activada o Desactivada en la pantalla de opciones del software.

#### Notas

- Cuando no utilice el control analógico (DUALSHOCK®2), apague la consola o desconecte el control.
- Antes de utilizar la función de vibración, lea "Notas sobre seguridad al utilizar el control analógico (DUALSHOCK®2)" en la página 34.

## Antes de utilizar el control analógico (DUALSHOCK®2)

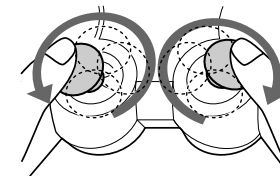

Después de haber encendido la consola, haga girar los joysticks analógicos derecho e izquierdo con los pulgares una vez antes de empezar a jugar. No retuerza los joysticks, hágalos girar como si dibujara un círculo, como se muestra en el diagrama de arriba.

## Modo digital (indicador: apagado)

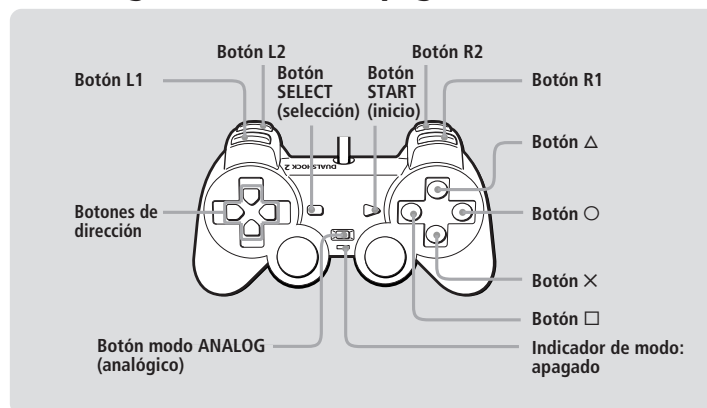

## Modo analógico (indicador: rojo)

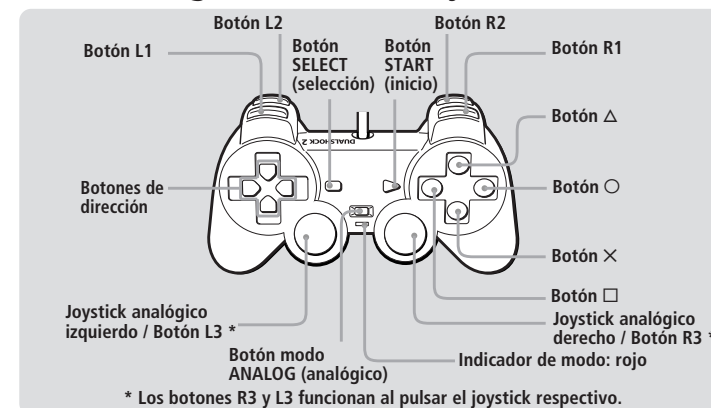

Puede guardar y cargar datos de juego utilizando la memory card (tarjeta de memoria) (8MB) (para PlayStation®2) o la memory card (tarjeta de memoria) (cada una de ellas vendida por separado).

## Diferencias entre la memory card (tarjeta de memoria) (8MB) (para PlayStation®2) y la memory card (tarjeta de memoria)

Cuando reproduzca software de formato PlayStation®2, utilice la memory card (tarjeta de memoria) (8MB\*) (para PlayStation®2) (①).  
Cuando reproduzca software de formato PlayStation®, utilice la memory card (tarjeta de memoria) (②).

Para la consola de juegos de vídeo PlayStation®, las unidades de datos de juego se describen como "bloques de memoria". No obstante, para la consola PlayStation®2, se describen como "kB" (kilobytes).

\*8 MB = 8 000 kB

### ① Memory card (tarjeta de memoria) (8MB) (para PlayStation®2) (vendida por separado)

La memory card (tarjeta de memoria) (8MB) (para PlayStation®2) puede guardar y cargar datos de juego de software de formato PlayStation®2. Cada tarjeta puede guardar unos 8 MB de datos de juego, aunque algunos de éstos pueden utilizarse como información de control de archivos. La memory card (tarjeta de memoria) (8MB) (para PlayStation®2) está dotada de **MAGICGATE**, una tecnología que ayuda a proteger el contenido cuyos derechos de autor están registrados, mediante la encriptación de los datos y la autenticación del hardware.

**MAGICGATE** es una tecnología de protección de los derechos de autor, desarrollada por el Grupo Sony. **MAGICGATE** no garantiza la compatibilidad con otros productos que lleven la marca comercial "MagicGate".

### ② Memory card (tarjeta de memoria) (vendida por separado)

La memory card (tarjeta de memoria) puede guardar y cargar datos de juego de software de formato PlayStation®. Cada tarjeta puede guardar 120 kB (15 bloques de memoria) de datos de juego.

#### Nota

No es posible copiar datos a una memory card (tarjeta de memoria) (8MB) (para PlayStation®2) o en una memory card (tarjeta de memoria) que no disponga de suficiente memoria. Antes de la reproducción, compruebe la cantidad de espacio necesario para guardar el juego y el espacio disponible en la memory card (tarjeta de memoria) (8MB) (para PlayStation®2) o memory card (tarjeta de memoria). Consulte el manual del software correspondiente para determinar la cantidad de espacio necesario para guardar los datos de un determinado juego.

## Inserción de la memory card (tarjeta de memoria) (8MB) (para PlayStation®2) o de la memory card (tarjeta de memoria)

Inserte la memory card (tarjeta de memoria) (8MB) (para PlayStation®2) o la memory card (tarjeta de memoria) en la ranura para MEMORY CARD (tarjeta de memoria), con el lado de la flecha hacia arriba.

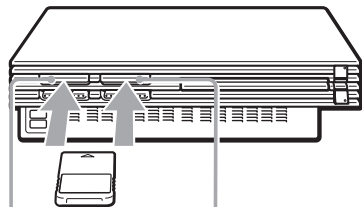

Ranura para MEMORY CARD (tarjeta de memoria) 1

Ranura para MEMORY CARD (tarjeta de memoria) 2

### Notas sobre el uso de la memory card (tarjeta de memoria) (8MB) (para PlayStation®2) o memory card (tarjeta de memoria) con multitaip

- Cuando utilice software de formato PlayStation®2, emplee el multitaip, modelo SCPH-10090 U (para PlayStation®2). Cuando utilice software de formato PlayStation®, emplee el multitaip, modelo SCPH-1070 UH.
- Si inserta el multitaip, modelo SCPH-1070 UH en el puerto de control 1, no inserte la memory card (tarjeta de memoria) (8MB) (para PlayStation®2) o la memory card (tarjeta de memoria) en la ranura para MEMORY CARD 1 de la consola PlayStation®2. Esto también es aplicable a la ranura para MEMORY CARD 2. Si lo hace, los datos pueden perderse.

## Comprobación/copia/eliminación de datos de juego

Puede copiar datos de juego de una memory card (tarjeta de memoria) (8MB) (para PlayStation®2) o memory card (tarjeta de memoria) a otra o eliminar los datos que no desee conservar. No obstante, no es posible copiar datos de juego del software de formato PlayStation®2 a la memory card (tarjeta de memoria).

Puede comprobar, copiar y eliminar datos de juego de la pantalla Navegador. Para más información sobre el navegador, consulte "Comprobación/copia/eliminación de datos" en la página 42.

#### Nota

No es posible guardar ni cargar datos de juego en la pantalla Navegador. Para más información sobre el almacenamiento o la carga de datos de juego, consulte el manual del software.

## Reproducción de CD audio

- 1 Pulse el botón (abrir).  
La bandeja del disco se abre.
  - 2 Coloque un disco en la bandeja con el lado de la etiqueta hacia arriba (con el lado de grabación hacia abajo).
  - 3 Pulse el botón .  
La bandeja del disco se cierra.
  - 4 Use los botones de dirección para seleccionar el icono del CD audio, y pulse el botón .
  - 5 Seleccione el número de la pista que desee reproducir, y pulse el botón .
- Aparece la pantalla CD Audio.
- Se inicia la reproducción.

## Finalización de la reproducción de un CD audio

- 1 Pulse el botón (abrir).  
La bandeja del disco se abre.
- 2 Retire el disco.
- 3 Pulse el botón .
- 4 Mantenga pulsado el botón (espera)/RESET durante más de tres segundos.  
La consola entra en modo de espera.

## Uso del reproductor de CD

Se puede hacer funcionar el reproductor de CD mediante el Panel de Control o directamente con los botones del control analógico (DUALSHOCK®2), así como también mediante el control remoto (para PlayStation®2), modelo SCPH-10420 U (vendido por separado). Mientras se reproduce un disco, use los botones de dirección para seleccionar el icono de la pantalla de control del CD, y pulse el botón .

- ▶ Iniciar la reproducción
- Hacer una pausa
- Detener la reproducción
- ◀◀ Ir al principio de la pista actual o anterior
- ▶▶ Ir al principio de la siguiente pista
- ◀◀ Retroceder rápidamente
- ▶▶ Avanzar rápidamente

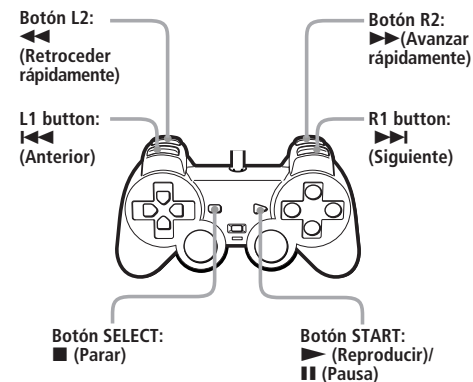

### Discos de música codificados con tecnología de protección de los derechos de autor

La función de reproducción de CD audio de este producto está diseñada en conformidad con las normas del formato CD (Compact Disc o disco compacto). Recientemente, algunas compañías discográficas han empezado a comercializar discos de música codificados con tecnología de protección de los derechos de autor. Algunos de estos discos de música no están en conformidad con las normas del formato CD y es posible que este producto no los pueda reproducir.

## Reproducción en distintos modos

Puede cambiar los modos de reproducción. El ajuste predeterminado del "Modo de Reproducción" es "Normal", y el de la "Reproducción Repetida" es "Desactivado". Seleccione el icono del CD Audio en la pantalla Navegador y pulse el botón  $\Delta$  para cambiar los ajustes.

## Reproducción de las pistas deseadas en un orden especificado

- 1** Use los botones de dirección para seleccionar "Modo de Reproducción", y pulse el botón  $\times$ .
- 2** Use los botones de dirección para seleccionar "Programada", y pulse el botón  $\times$ .
- 3** Use los botones de dirección para seleccionar el número de la pista específica, y pulse el botón  $\times$ .  
Repita este paso hasta seleccionar todas las pistas que desee reproducir.
- 4** Pulse el botón  $\circ$  para volver a la pantalla Navegador.
- 5** Seleccione el icono del CD Audio y pulse el botón  $\times$ .  
Las pistas aparecen en el orden programado. Seleccione el número de la pista que desee reproducir, y pulse el botón  $\times$ . La reproducción se inicia.

### Para repetir las pistas que desee

Siga los pasos 1 al 4, y luego siga las instrucciones para repetir todas las pistas, o una sola pista. Para más información, consulte

"Repetición de todas las pistas" o "Repetición de una pista" a la derecha.

## Reproducción de las pistas en orden arbitrario

- 1** Use los botones de dirección para seleccionar "Modo de Reproducción", y pulse el botón  $\times$ .
- 2** Use los botones de dirección para seleccionar "Aleatoria", y pulse el botón  $\times$ .
- 3** Pulse el botón  $\circ$  para volver a la pantalla Navegador.
- 4** Seleccione el icono del CD Audio y pulse el botón  $\times$ .  
Las pistas aparecen en orden arbitrario. Seleccione el número de la pista que desee reproducir, y pulse el botón  $\times$ . La reproducción se inicia.

### Para repetir las pistas del orden arbitrario

Siga los pasos 1 al 3, y luego siga las instrucciones para repetir todas las pistas o una sola pista. Para más información, consulte "Repetición de todas las pistas" o "Repetición de una pista" más abajo.

## Repetición de todas las pistas

- 1** Use los botones de dirección para seleccionar "Modo de Repetición", y pulse el botón  $\times$ .
- 2** Use los botones de dirección para seleccionar "Todas", y pulse el botón  $\times$ .
- 3** Pulse el botón  $\circ$  para volver a la pantalla Navegador.

## 4 Seleccione el icono del CD Audio y pulse el botón $\times$ .

Aparecen las pistas. Seleccione el número de la pista que desee reproducir, y pulse el botón  $\times$ . La reproducción se inicia.

### Para repetir las pistas deseadas o las del orden arbitrario

Siga los pasos 1 al 3, y luego siga las instrucciones sobre la reproducción de las pistas deseadas en un orden especificado o en orden arbitrario. Para más información, consulte "Reproducción de las pistas deseadas en un orden especificado" o "Reproducción de las pistas en orden arbitrario" a la izquierda.

## Repetición de una pista

- 1** Use los botones de dirección para seleccionar "Modo de Repetición", y pulse el botón  $\times$ .
- 2** Use los botones de dirección para seleccionar "1", y pulse el botón  $\times$ .
- 3** Pulse el botón  $\circ$  para volver a la pantalla Navegador.
- 4** Seleccione el icono del CD Audio y pulse el botón  $\times$ .  
Aparecen las pistas. Seleccione el número de la pista que desee reproducir, y pulse el botón  $\times$ . La reproducción se inicia.

### Para repetir una pista deseada o una del orden arbitrario

Siga los pasos 1 al 3, y luego siga las instrucciones sobre la reproducción de las pistas deseadas en un orden especificado o en orden arbitrario. Para más información, consulte "Reproducción de las pistas deseadas en un orden especificado" o "Reproducción de las pistas en orden arbitrario" a la izquierda.

## Puede ir a la pantalla Opciones de Reproducción desde la pantalla que muestra los números de las pistas

Seleccione el icono pequeño de CD Audio en la esquina superior izquierda de la pantalla mediante los botones de dirección hacia arriba o hacia la izquierda, y pulse el botón  $\Delta$ . Aparece la pantalla Opciones de Reproducción y puede utilizar el reproductor de CD de la misma manera que en "Reproducción en distintos modos" a la izquierda. Pulse el botón  $\circ$  en la pantalla Opciones de Reproducción y se visualizarán todas las pistas. Elija la pista que desee y pulse el botón  $\times$ . Se inicia la reproducción.

### Notas sobre la reproducción de un CD audio con pistas de audio DTS

- Si reproduce un CD audio grabado en formato DTS, un ruido extremadamente alto se emitirá por la salida de audio analógica del dispositivo de audio conectado al conector AV MULTI OUT. Tenga cuidado de no causar daños a su sistema de audio cuando la salida de audio analógica del dispositivo de audio esté conectada al receptor (amplificador). Debe conectar un decodificador DTS al conector DIGITAL OUT (OPTICAL) para reproducir pistas de audio DTS.
- Si ajusta la opción DIGITAL OUT (OPTICAL) en "Desactivada" en el menú Configuración del Sistema, no podrá escuchar el audio DTS de un CD audio aunque el dispositivo de audio esté conectado mediante un cable óptico digital.



## Reproducción de vídeos DVD

Algunas operaciones pueden ser distintas o estar limitadas en función del vídeo DVD. Consulte las instrucciones suministradas con el disco.

### 1 Encienda la consola con el interruptor principal MAIN POWER de la parte posterior de la misma.

El indicador (espera) de la parte frontal de la consola se ilumina en rojo para indicar que ésta se encuentra en el modo de espera.

### 2 Pulse el botón /RESET.

El indicador cambia a verde y aparece la pantalla de inicio.

### 3 Pulse el botón (abrir).

La bandeja del disco se abre.

### 4 Coloque un disco en la bandeja con el lado de la etiqueta hacia arriba (con el lado de grabación hacia abajo).

### 5 Pulse el botón .

La bandeja del disco se cierra y el contenido del DVD se visualiza en la pantalla.

#### Notas

- La consola PlayStation®2 cuenta con funciones de reproducción avanzadas que pueden optimizar la calidad del audio y vídeo. Para más información sobre cómo realizar los ajustes para activar estas funciones, consulte "Uso de la pantalla Ajustar" en las páginas 54 a 59.
- Si pulsa el botón durante o después de la reproducción, aparecerá la pantalla Navegador.
- Al reproducir un vídeo DVD, no conecte la consola a una videograbadora, ya que si lo hiciera, se reduciría la calidad de la imagen. Conecte la consola directamente a un televisor.

## Finalización de la reproducción de un vídeo DVD

Cuando haya terminado de ver un DVD, siga los siguientes pasos para guardar los ajustes del reproductor de DVD, regresar a la pantalla Navegador o apagar la consola.

### 1 Pulse el botón (abrir).

La bandeja del disco se abre y aparece la pantalla Navegador.

### 2 Extraiga el disco.

### 3 Pulse el botón para cerrar la bandeja del disco.

### 4 Mantenga pulsado el botón /RESET durante más de tres segundos.

El indicador cambia a rojo y la consola entra en el modo de espera.

#### Nota

Para guardar los cambios del reproductor de DVD realizados, debe extraer el disco DVD antes de pulsar el botón /RESET o de apagar la consola mediante el interruptor principal MAIN POWER de la parte posterior de la misma.

#### Si tiene problemas para reproducir un vídeo DVD:

En pocos casos, es posible que ciertos vídeos DVD no funcionen adecuadamente con la consola PlayStation®2. Esto se debe principalmente a las variaciones en el proceso de fabricación o en la codificación del software del vídeo DVD. Si tiene problemas, intente reiniciar la reproducción del vídeo DVD. Si los problemas persisten, para más información, sírvase llamar al editor del vídeo DVD o póngase en contacto con el servicio de atención al cliente de Sony de México.

## Uso del reproductor de DVD

Existen tres maneras para hacer funcionar el reproductor de DVD:

- mediante el control analógico (DUALSHOCK®2), como se explica a continuación.
- mediante el Panel de Control en la pantalla. El Panel de Control le permite acceder a opciones y ajustes adicionales del reproductor de DVD. Para más información, consulte "Uso del Panel de Control" en la página 80.

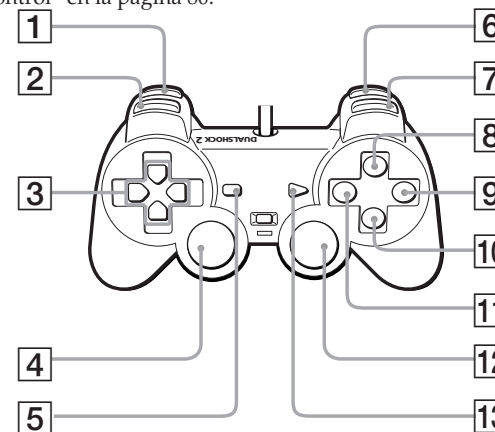

#### 1 Botón L2 () Buscar hacia atrás)

Retrocede rápidamente la reproducción en pantalla para ayudar a buscar una determinada escena.

#### 2 Botón L1 () Anterior)

Regresa al principio del capítulo que está viendo o del anterior.

#### 3 Botones de dirección hacia arriba, hacia abajo, hacia la derecha y hacia la izquierda.

Se utilizan para seleccionar elementos visualizados en la pantalla.

#### 4 Botón L3 () Opción de subtítulos)\*

Muestra y cambia las opciones de los subtítulos del DVD.

#### 5 Botón SELECT (selección)

Muestra el Panel de Control.

#### 6 Botón R2 () Buscar hacia adelante)

Avanza rápidamente la reproducción en pantalla para ayudar a buscar una determinada escena.

#### 7 Botón R1 () Siguiente)

Permite ir hasta el principio del siguiente capítulo.

- mediante el control remoto de DVD (para PlayStation®2), vendido por separado.

#### Uso del control analógico (DUALSHOCK®2)

Las funciones de todos los botones del control analógico (DUALSHOCK®2) se explican a continuación.

#### Nota

Las funciones con los botones directos del control analógico (DUALSHOCK®2) no pueden realizarse cuando se visualiza el Panel de Control.

#### 8 Botón (Menú)

Muestra el menú de los discos de vídeo DVD. El contenido del menú varía según el disco.

#### 9 Botón (Parar)

Detiene la reproducción.

#### 10 Botón (Aceptar)

Se utiliza para aceptar el elemento seleccionado en la pantalla.

#### 11 Botón (Menú de títulos)

Muestra el menú de los discos de vídeo DVD. El contenido del menú varía según el disco.

#### 12 Botón R3 () Opciones de audio)\*

Muestra y cambia las opciones de audio.

#### 13 Botón START () Play (Reproducir)/ Parar)

Inicia la reproducción/  
Hace una pausa o reanuda la reproducción.

\* Al utilizar un control que no cuente con los botones L3 ó R3, utilice el Panel de Control o para seleccionar las opciones de subtítulos o de audio disponibles.



## Uso del Panel de Control

Puede seleccionar varios modos de reproducción y realizar ajustes para el reproductor de DVD mediante el Panel de Control en la pantalla.

Navegue dentro del Panel de Control mediante el control analógico (DUALSHOCK®2) como se describe a continuación.

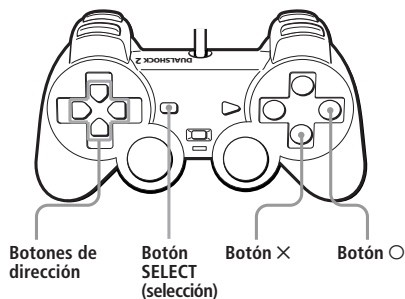

Visualizar o desactivar el Panel de Control	Botón SELECT
Aceptar	Botón X
Cancelar	Botón O
Seleccionar	Botones de dirección hacia arriba, hacia abajo, hacia la izquierda y hacia la derecha

### 1 Pulse el botón SELECT.

Aparece el Panel de Control.

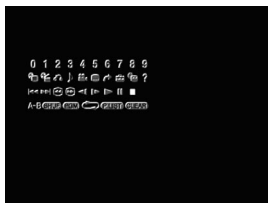

### 2 Seleccione el elemento que desee mediante los botones de dirección.

### 3 Pulse el botón X.

Para más información sobre cada elemento mostrado en el panel de control, consulte las páginas 50 a 59.

## Lista de elementos del Panel de Control



#### 1 Menú (página 50)

Muestra el menú de los discos de vídeo DVD. El contenido del menú varía según el disco.

#### 2 Menú de títulos (página 50)

Muestra el menú de los discos de vídeo DVD. El contenido del menú varía según el disco.

#### 3 Volver (página 50)

Regresa a la pantalla seleccionada anteriormente.

#### 4 Opciones de audio (página 53)

Muestra y cambia las opciones de audio del DVD.

#### 5 Opciones de ángulo (página 53)

Muestra y cambia los ángulos de visión del DVD.

#### 6 Opción de subtítulos (página 53)

Muestra y cambia las opciones de los subtítulos del DVD.

#### 7 Ir a (página 53)

Permite ir al número del título o capítulo seleccionado, o al tiempo especificado y empieza la reproducción.

#### 8 Ajustar (página 54)

Muestra la pantalla Ajustar para cambiar las diferentes opciones de visualización y audio. También podrá escoger el idioma para los subtítulos y el menú, ajustar el nivel del Control Paterno, etc.

#### 9 Presentación del tiempo (página 53)

Muestra el número del título o capítulo que esté reproduciendo, y el tiempo transcurrido o el restante.

#### 10 ? Ayuda (página 54)

Muestra las funciones con botones de acceso directo del control analógico (DUALSHOCK®2).

#### 11 Ir al capítulo (página 53) / Iconos numéricos

Permiten introducir tanto el número de un capítulo que desee reproducir como valores numéricos.

#### 12 ◀ Anterior

Regresa al principio del capítulo que está viendo o del anterior.

#### 13 ▶▶ Siguiente

Permite ir hasta el principio del siguiente capítulo.

#### 14 ◀◀ Búsqueda (página 54)

Retrocede rápidamente la reproducción en pantalla para ayudar a buscar una determinada escena.

#### 15 ▶▶ Búsqueda (página 54)

Avanza rápidamente la reproducción en pantalla para ayudar a buscar una determinada escena.

#### 16 ◀ Cámara lenta (página 54)

Cambia a la reproducción en cámara lenta hacia atrás.

#### 17 ▶▶ Cámara lenta (página 54)

Cambia a la reproducción en cámara lenta.

#### 18 ▶ Play (Reproducir)

Empieza la reproducción.

#### 19 || Pausa

Hace una pausa en la reproducción o la reanuda.

#### 20 ■ Parar

Detiene la reproducción.

#### 21 A-B A-B Repetición (página 52)

Especifica una escena para su reproducción, y empieza a reproducir en el punto de la escena que se ha establecido.

#### 22 SHUF Aleatoria (página 51)

Empieza la reproducción de títulos o capítulos en orden arbitrario.

#### 23 PGM Programada (página 50)

Muestra la pantalla Configuración del programa.

#### 24 ◀◀ Repetición (página 51)

Selecciona la reproducción repetida de todos los títulos del disco, o de un título o capítulo.

#### 25 PLIST Original/Play List (página 52)

Para discos DVD-RW grabados en modo VR. Selecciona el contenido Original o el de la lista Play List que se ha de reproducir.

#### 26 CLEAR Borrar

Borra los números o cancela los modos de reproducción seleccionados.

Puede usar el Panel de Control para ajustar diversos modos de reproducción.

## Uso del menú del disco DVD

Algunos discos DVD permiten seleccionar el contenido mediante un menú. Al reproducir este tipo de DVD, podrá seleccionar el idioma de los subtítulos, el del sonido, y otras opciones, mediante el menú.

### 1 Use los botones de dirección para seleccionar el icono (Menú) o , y pulse el botón X.

Aparece el Menú. El contenido del Menú puede variar según el DVD.

### 2 Use los botones de dirección para seleccionar un elemento, y pulse el botón X.

#### Para volver a la pantalla anterior del menú

Use los botones de dirección para seleccionar el icono  (Volver) y pulse el botón X. Es posible que algunos discos DVD no cuenten con esta función.

## Uso del control analógico (DUALSHOCK®2)

### 1 Pulse el botón o el .

Aparece el menú. El contenido del menú puede variar según el DVD.

### 2 Use los botones de dirección para seleccionar un elemento, y pulse el botón X.

#### Notas

- Algunos discos DVD no tienen un menú.
- Según el disco DVD, es posible que menú se denomine "Menú del DVD", "Menú de títulos" o "Títulos" en las instrucciones suministradas con los mismos.

#### Para comprobar los ajustes de reproducción

Mientras esté reproduciendo un disco, use los botones de dirección para seleccionar el icono , y pulse el botón X. Los iconos de los modos de reproducción activados aparecerán en la esquina superior derecha de la pantalla.

## Para cancelar todos los ajustes de la reproducción y volver a la reproducción normal

Use los botones de dirección para seleccionar el icono  (Borrar), y pulse el botón X.

## Reproducción desde el último punto de detención (Reanudación de la Reproducción)

El reproductor recuerda el punto en el que se detuvo el disco, y es posible reanudar la reproducción a partir de ese punto.

### 1 Mientras esté reproduciendo un disco, pulse el botón para detener la reproducción.

Aparece el mensaje "Pulse [Play (Reproducir)] para reanudar la reproducción. Para comenzar desde el principio pulse [Parar] y, a continuación, [Play (Reproducir)]." y, después, aparece el Panel de Control (página 49).

Si aparece el mensaje "La función Reanudar programa no se puede usar aquí. La reproducción comenzará desde el principio.", no es posible reanudar la reproducción.

### 2 Use los botones de dirección para seleccionar el icono , (Play (Reproducir)), y pulse el botón X.

El reproductor de DVD inicia la reproducción a partir del punto en el que detuvo el disco en el paso 1.



#### Para borrar el último punto de detención

Después del paso 1, seleccione el icono  (Parar) y pulse el botón X.

#### Para cancelar la Reanudación de la Reproducción

Si reanuda la reproducción después de haberla detenido, el reproductor de DVD entra en el modo de Reanudación de la Reproducción. No es posible realizar muchos ajustes avanzados del reproductor de DVD durante dicho modo. Si desea cancelar este modo para realizar ajustes, seleccione el icono  (Parar) y pulse el botón X dos veces.

#### Notas

- Es posible que no se pueda reanudar la reproducción en algunos discos DVD o algunas escenas de vídeos.
- Dependiendo del punto donde haya detenido la reproducción, es posible que la consola reanude la reproducción desde un punto ligeramente diferente.
- No podrá reanudar la reproducción cuando:
  - haya seleccionado Reproducción Programada o Reproducción Aleatoria.
  - abra la bandeja del disco mediante el botón  de la parte frontal de la consola.
  - reinicie la consola o cuando ésta entre en el modo de espera después de que haya pulsado el botón /RESET (reinicio).
  - apague la consola mediante el interruptor principal MAIN POWER de la parte posterior de la misma.
  - seleccione el icono  (Parar) y pulse el botón X dos veces.

## Reproducción en el orden deseado (Reproducción Programada)

Puede crear un Programa para reproducir los títulos y capítulos en el orden que desee.

### 1 Use los botones de dirección para seleccionar el icono , (Programa), y pulse el botón X.

### 2 Use los botones de dirección para seleccionar el número de un elemento, y pulse el botón X.

### 3 Use los botones de dirección para seleccionar el número del título, y pulse el botón X.

### 4 Use los botones de dirección para seleccionar el número del capítulo, y pulse el botón X.

### 5 Repita los pasos 2 al 4 para seleccionar otros títulos o capítulos.

### 6 Pulse el botón START.

El Reproducción Programada se inicia.

Los ajustes de la Reproducción Programada se guardan y siguen en efecto incluso después de que haya terminado la reproducción. Use los botones de dirección para seleccionar el icono  (Programa), y pulse el botón X. Aparece la pantalla de Configuración del programa. Pulse el botón START para reproducir la secuencia programada otra vez.

## Cambio o cancelación de los ajustes de la Reproducción Programada

### 1 Use los botones de dirección para seleccionar el icono , (Programa), y pulse el botón X.

### 2 Use los botones de dirección para seleccionar el número del elemento que desea cambiar, y pulse el botón X.

### 3 Use los botones de dirección para seleccionar el número del título que desea reproducir, y pulse el botón X.

### 4 Use los botones de dirección para seleccionar el número del capítulo que desea reproducir, y pulse el botón X.

Para cancelar los ajustes del Reproducción Programada, seleccione "Borrar" en el paso 3, y pulse el botón X.

## Para cancelar todos los ajustes de la Reproducción Programada

### 1 Use los botones de dirección para seleccionar el icono , (Programa), y pulse el botón X.

### 2 Use los botones de dirección para seleccionar "Cancelar todo", y pulse el botón X.

## Para usar la Reproducción Programada con la Reproducción Aleatoria o la Reproducción Repetida

- Reproducción Programada con Reproducción Aleatoria  
Durante la Reproducción Programada, use los botones de dirección para seleccionar el icono **SHUF** (Aleatoria), y pulse el botón X. Se activa la Reproducción Aleatoria. Cuando se activa la Reproducción Aleatoria con la Reproducción Programada, las opciones de la primera se limitan a "Selección aleatoria activada" y "Selección aleatoria desactivada".
- Reproducción Programada con Reproducción Repetida  
Durante la Reproducción Programada, use los botones de dirección para seleccionar el icono **REP** (Repetición), y pulse el botón X. La Reproducción Repetida se activa. Cuando use la Reproducción Repetida con la Reproducción Programada, las opciones de la primera se limitarán a "Repetición activada" y "Repetición desactivada".

Para más información sobre la Reproducción Aleatoria y la Reproducción Repetida, consulte "Reproducción en orden arbitrario (Reproducción Aleatoria)" más abajo, y "Reproducción Repetida (Repetición)" a la derecha.

### Notas

- No se pueden cambiar los ajustes de la Reproducción Programada durante dicha reproducción.
- La Repetición A-B se cancelará cuando active la Reproducción Programada.
- Es posible que la Reproducción Programada no se pueda utilizar con algunos discos.
- Sólo los números de los títulos y capítulos grabados en el disco aparecerán en la pantalla.
- La Reproducción Programada se detendrá cuando:
  - ajuste la Repetición A-B.
  - visualice el menú del disco DVD.
- La Reproducción Programada se cancelará cuando:
  - abra la bandeja del disco mediante el botón **OPEN** de la parte frontal de la consola.
  - reinicie la consola o cuando ésta entre en el modo de espera después de que haya pulsado el botón **POWER**/RESET.
  - apague la consola mediante el interruptor principal MAIN POWER de la parte posterior de la misma.

## Reproducción en orden arbitrario (Reproducción Aleatoria)

La consola seleccionará automáticamente un orden arbitrario para reproducir títulos y capítulos. El orden de la reproducción será diferente cada vez que use la Reproducción Aleatoria.

Mientras esté reproduciendo un disco, use los botones de dirección para seleccionar el icono **SHUF** (Aleatoria), y pulse el botón X. Los siguientes modos aleatorios aparecerán en la pantalla en este orden cada vez que pulse el botón X. La Reproducción Aleatoria empezará en cuanto seleccione el modo de reproducción.

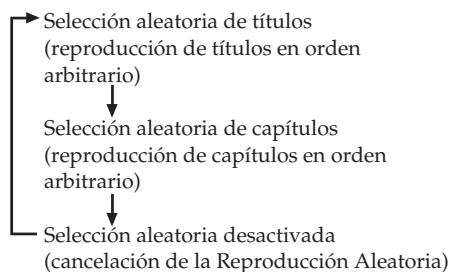

### Para cancelar la Reproducción Aleatoria

Use los botones de dirección para seleccionar el icono **SHUF** (Aleatoria), y pulse el botón X hasta que aparezca "Selección aleatoria desactivada".

### Para usar la Reproducción Aleatoria con la Reproducción Programada o la Reproducción Repetida

- Reproducción Aleatoria con Reproducción Programada  
Durante la Reproducción Aleatoria, use los botones de dirección para seleccionar el icono **PGM** (Programa), y pulse el botón X para seleccionar los ajustes del programa. Pulse el botón START. La Reproducción Aleatoria se activará. Cuando use la Reproducción Programada con la Reproducción Aleatoria, las opciones de esta última se limitarán a "Selección aleatoria activada" y "Selección aleatoria desactivada".

- Reproducción Aleatoria con la Reproducción Repetida  
Durante la Reproducción Aleatoria, use los botones de dirección para seleccionar el icono **REP** (Repetición), y pulse el botón X. La Reproducción Repetida se activará. Cuando use la Reproducción Repetida con la Reproducción Aleatoria, las opciones de la primera se limitarán a "Repetición activada" y "Repetición desactivada".  
Para más información sobre la Reproducción Programada y la Reproducción Repetida, consulte "Reproducción de pistas en el orden deseado (Reproducción Programada)" en la página 50, o "Reproducción Repetida (Repetición)" a la derecha.

### Para ajustar la Reproducción Aleatoria cuando no esté reproduciendo ningún disco

Use los botones de dirección para seleccionar el icono **SHUF** (Aleatoria), y pulse el botón X hasta que aparezca el modo de la Reproducción Aleatoria que desee. Use los botones de dirección para seleccionar el icono **PLAY** (Reproducir), y pulse el botón X. Se inicia la Reproducción Aleatoria.

### Notas

- La Repetición A-B se cancelará cuando se active la Reproducción Aleatoria.
- Es posible que la Reproducción Aleatoria no se pueda utilizar con algunos discos.
- La Reproducción Aleatoria se cancelará cuando:
  - active la Repetición A-B.
  - visualice el menú del disco DVD.
  - abra la bandeja del disco mediante el botón **OPEN** de la parte frontal de la consola.
  - reinicie la consola o cuando ésta entre en el modo de espera después de que haya pulsado el botón **POWER**/RESET.
  - apague la consola mediante el interruptor principal MAIN POWER de la parte posterior de la misma.
- Si selecciona Selección aleatoria de capítulos, puede reproducir hasta 200 capítulos en orden arbitrario. Si el disco tiene más de 200 capítulos, se elegirán 200 arbitrariamente.

## Reproducción Repetida (Repetición)

Mediante la función de Reproducción Repetida, se pueden repetir todos los títulos del DVD, o sólo un título o capítulo.

Mientras esté reproduciendo un disco, use los botones de dirección para seleccionar el icono **REP** (Repetición) y pulse el botón X. Los siguientes modos de repetición aparecerán en la pantalla en este orden cada vez que pulse el botón X. La Reproducción Repetida empezará en cuanto seleccione el modo de reproducción.

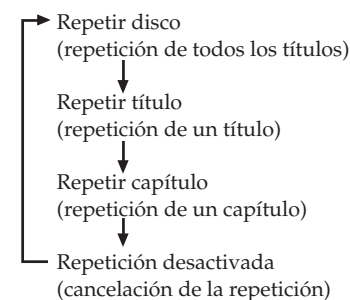

### Para cancelar la Reproducción Repetida

Use los botones de dirección para seleccionar el icono **REP** (Repetición), y pulse el botón X hasta que aparezca "Repetición desactivada".

### Para usar la Reproducción Repetida con la Reproducción Programada o la Reproducción Aleatoria

- Reproducción Repetida con Reproducción Programada  
Mientras esté repitiendo pistas, use los botones de dirección para seleccionar el icono **PCM** (Programa), y pulse el botón X. Realice los ajustes del programa y pulse el botón START. La Reproducción Repetida se activa.

Cuando use la Reproducción Programada con la Reproducción Repetida, las opciones de esta última se limitarán a "Repetición activada" y "Repetición desactivada".



- Reproducción Repetida con Reproducción Aleatoria  
Mientras esté repitiendo pistas, use los botones de dirección para seleccionar el icono **SHUF** (Aleatoria), y pulse el botón X. La Reproducción Repetida se activa. Cuando use la Reproducción Aleatoria con la Reproducción Repetida, las opciones de esta última se limitarán a "Repetición activada" y "Repetición desactivada".

Para más información sobre la Reproducción Programada y la Reproducción Aleatoria, consulte "Reproducción en el orden deseado (Reproducción Programada)" en la página 50, o "Reproducción en orden arbitrario (Reproducción Aleatoria)" en la página 51.

### Para ajustar la Reproducción Repetida cuando no esté reproduciendo ningún disco

Use los botones de dirección para seleccionar el icono  (Repetición), y pulse el botón X hasta que aparezca el modo de repetición que desee. Use los botones de dirección para seleccionar el icono N (Play (Reproducir)), y pulse el botón 5. Se inicia la Reproducción Repetida.

### Notas

- La Repetición A-B se cancelará cuando se active la Reproducción Repetida.
- Es posible que la Reproducción Repetida no se pueda utilizar con algunos discos.
- La Reproducción Repetida se cancelará cuando:
  - active la Repetición A-B.
  - abra la bandeja del disco mediante el botón  de la parte frontal de la consola.
  - reinicie la consola o cuando ésta entre en el modo de espera después de que haya pulsado el botón /RESET.
  - apague la consola mediante el interruptor principal MAIN POWER de la parte posterior de la misma.

### Reproducción Repetida de la sección seleccionada (Repetición A-B)

Puede señalar una sección específica del disco para repetirla.



#### 1 Cuando esté reproduciendo un disco, use los botones de dirección para seleccionar el icono A-B (A-B Repetición), y pulse el botón X en el punto desde el cual desee que empiece la reproducción repetida.

Se ha establecido el punto A de inicio.

#### 2 Use los botones de dirección para seleccionar el icono A-B (A-B Repetición), y pulse el botón X en el punto en el cual desee que termine la reproducción repetida.

Se ha establecido el punto B de finalización, y empezará la reproducción repetida de la sección A-B.

### Notas

- Es posible que la Repetición A-B no se pueda utilizar con algunos discos o en algunas secciones de un disco.
- Sólo se puede ajustar la función de Repetición A-B para una sección a la vez.
- No se puede ajustar la Repetición A-B para una sección de vídeo que abarque más de un título.
- La Repetición A-B se cancelará cuando:
  - active la Reproducción Programada, la Aleatoria o la Repetida.
  - haya detenido la reproducción.
  - visualice el menú del disco DVD.
  - abra la bandeja del disco mediante el botón  de la parte frontal de la consola.
  - reinicie la consola o cuando ésta entre en el modo de espera después de que haya pulsado el botón /RESET.
  - apague la consola mediante el interruptor principal MAIN POWER de la parte posterior de la misma.
- Cuando active la Repetición A-B, las Reproducciones Programada, Aleatoria y Repetida se cancelarán.

### Selección de Original/Play List para la reproducción de discos DVD-RW



Se pueden reproducir discos DVD-RW (modo VR) que contengan tanto imágenes originales grabadas mediante una grabadora DVD, como una lista que se crea al editar las imágenes originales, Play List. Al usar este tipo de disco, puede seleccionar el tipo de título que desea reproducir.

No se puede realizar este ajuste durante la Reanudación de la Reproducción.

Detenga la reproducción y use los botones de dirección para seleccionar el icono **PLIST** (Original/Play List), y pulse el botón X. Cada vez que pulse el botón X, Original cambiará a Play List y viceversa.

- Original: reproducción del contenido como fue grabado originalmente.
- Play List: reproducción del contenido editado.

### Notas

- El ajuste predeterminado de esta opción es Play List.
- Tenga en cuenta que no puede grabar ni editar el contenido mediante esta consola.
- Si un disco carece de Play List, se reproducirá el contenido original. No se puede seleccionar Play List.
- No se puede ajustar la Repetición A-B para una sección de vídeo que abarque más de un título.
- No es posible usar la reproducción en cámara lenta (hacia atrás) con los discos DVD-RW (modo VR).
- El ajuste de Original se cancelará cuando:
  - abra la bandeja del disco mediante el botón  de la parte frontal de la consola.
  - reinicie la consola o cuando ésta entre en el modo de espera después de que haya pulsado el botón /RESET.
  - apague la consola mediante el interruptor principal MAIN POWER de la parte posterior de la misma.
- El contenido grabado en los discos DVD-RW en modo VR debe estar finalizado para poder reproducirse con la consola PlayStation®2.

Puede usar el Panel de Control para navegar en el DVD y realizar ajustes para el reproductor de DVD.

Tenga en cuenta que no todos los discos DVD disponen de todas las funciones.

## Cambio del idioma para el audio

Algunos DVD tienen grabadas pistas de audio para diferentes idiomas (pistas multilingües). Cuando reproduzca tales discos DVD, puede seleccionar el idioma que desea escuchar durante la reproducción. Los idiomas que puede seleccionar varían según el disco DVD.

Use los botones de dirección para seleccionar el icono (Opciones de audio), y pulse el botón X.

El idioma cambiará cada vez que pulse el botón X.

### Uso del control analógico (DUALSHOCK®2)

Pulse el botón R3.

El idioma cambiará cada vez que pulse el botón R3.

### Notas

- Debido a la programación de ciertos discos DVD, es posible que no pueda cambiar el idioma aunque haya pistas grabadas en varios idiomas en los mismos.
- Si cambia el título mientras se reproduce el DVD, los ajustes del sonido pueden cambiar.
- Cuando está "Desactivada" la opción "DTS" de la "Salida de Audio Digital" del "Audio" de la pantalla Ajustar, no podrá ajustar el sistema de grabación de sonido en DTS aunque esté reproduciendo un disco DVD con sonido DTS.

## Cambio del ángulo de visión

Es posible cambiar los ángulos de las escenas si el DVD dispone de diversos ángulos grabados para dichas escenas. Por ejemplo, mientras se reproduce una escena de un tren en movimiento, puede visualizarla desde la parte frontal del tren o desde la ventanilla izquierda o derecha del mismo sin que se interrumpa el movimiento del tren.

Use los botones de dirección para seleccionar el icono (Opciones de ángulo), y pulse el botón X.

Cada vez que pulse el botón X, el ángulo cambiará.

### Notas

- El número de ángulos varía según el disco o la escena. En una determinada escena, puede elegir entre los ángulos grabados para esa escena.
- Debido a la programación de ciertos discos DVD, es posible que no pueda cambiar los ángulos aunque haya distintos ángulos grabados en dichos discos.

## Visualización de subtítulos

Con discos DVD en los que haya subtítulos grabados, es posible activar y desactivar dichos subtítulos durante la reproducción. Con discos DVD en los que haya subtítulos multilingües grabados, también puede cambiar el idioma de los subtítulos.

Use los botones de dirección para seleccionar el icono (Opción de subtítulos), y pulse el botón X.

Cada vez que pulse el botón X, el idioma de los subtítulos cambiará. Los idiomas de los subtítulos que pueda seleccionar varían según el disco DVD.

### Para desactivar los subtítulos

Use los botones de dirección para seleccionar el icono (Opción de subtítulos), y pulse el botón X hasta que aparezca "Subtítulos Desactivada".

### Uso del control analógico (DUALSHOCK®2)

Pulse el botón L3.

El idioma cambiará cada vez que pulse el botón L3. Los idiomas de los subtítulos que pueda seleccionar varían según el disco DVD.

### Para desactivar el idioma de los subtítulos

Pulse el botón L3 hasta que aparezca "Subtítulos Desactivada".

### Notas

- Si reproduce un DVD en el que no haya subtítulos grabados, no aparecerán subtítulos.
- Debido a la programación de ciertos discos DVD, aunque tenga subtítulos, es posible que no pueda activarlos o cambiar el idioma de los mismos.
- Algunos discos DVD no permiten desactivar los subtítulos.
- El tipo y número de idiomas para subtítulos varían según el disco.
- Si cambia el título mientras está reproduciendo el DVD, el idioma de los subtítulos puede cambiar.

## Selección de la escena que desea reproducir

Es posible seleccionar la escena que desee reproducir especificando el número del título o del capítulo, o introduciendo el tiempo transcurrido para el punto de inicio de la escena que desee reproducir.

### Selección de una escena por el número del capítulo

Durante la reproducción de un disco, use los botones de dirección para seleccionar el número del capítulo que desee, y pulse el botón X.

Se inicia la reproducción del capítulo seleccionado.

### Selección de una escena por el número del título, número del capítulo, o especificando el tiempo

**1** Durante la reproducción de un disco, use los botones de dirección para seleccionar el icono (Ir a), y pulse el botón X.

**2** Use los botones de dirección para seleccionar un elemento y, pulse el botón X.

- Título = Número del título.
- Capítulo = Número de capítulo
- C XX:XX:XX (o T XX:XX:XX) = Tiempo transcurrido para el capítulo (o título).

**3** Use los botones de dirección para seleccionar el punto de reproducción, y pulse el botón X.

Se inicia la reproducción de la escena seleccionada.

### Nota

No es posible seleccionar una escena especificando el tiempo restante del capítulo o del título (sólo podrá especificarse el tiempo transcurrido).

## Visualización de la información de la reproducción

Puede visualizar la información sobre el número del título o capítulo que se está reproduciendo, o el tiempo transcurrido o el restante de un disco. Cuando la Reproducción Programada y la Reproducción Aleatoria están activadas, esta información también aparecerá en la esquina superior derecha de la pantalla.

Mientras esté reproduciendo un disco o cuando el disco esté en modo de pausa, use los botones de dirección para seleccionar el icono (Presentación del tiempo), y pulse el botón X. Cada vez que pulse el botón X, la información cambiará como se muestra a continuación:

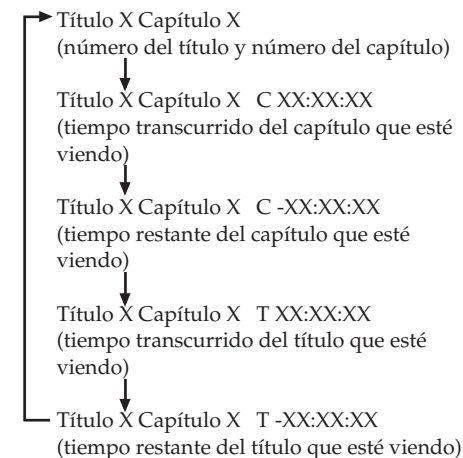

### Nota

No es posible visualizar el tiempo restante de algunos títulos.

## Visualización de la lista de funciones con botones directos (Ayuda)

Puede visualizar una lista que muestra la función de cada botón del control analógico (DUALSHOCK®2).

Use los botones de dirección para seleccionar el icono ? (Ayuda), y pulse el botón X. Aparece la lista de funciones de los botones. La lista aparece o desaparece cada vez que pulse el botón X.

## Búsqueda de un punto determinado en el disco (Búsqueda)

Puede usar la función Búsqueda para localizar rápidamente un punto específico del DVD. Puede buscar hacia adelante o hacia atrás, así como cambiar entre 3 velocidades y reproducir en cámara lenta. También puede realizar esta función mediante el control analógico (DUALSHOCK®2) cuando no se visualice el Panel de Control.

- Mientras esté reproduciendo un disco, use los botones de dirección para seleccionar el icono ◀ (Búsqueda) ó ▶ (Búsqueda). Mantenga pulsado el botón X para empezar a buscar. Pulse los botones de dirección hacia arriba o hacia abajo para cambiar la velocidad mientras está buscando.

Cuando pulse los botones de dirección mientras mantiene pulsado el botón X, la velocidad de la búsqueda cambiará como se muestra a continuación:

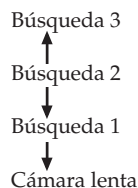

- Deje de pulsar el botón X cuando encuentre el punto que estaba buscando.

La reproducción volverá a la velocidad normal.

## Uso del control analógico (DUALSHOCK®2)

- Mientras esté reproduciendo un disco, mantenga pulsado el botón L2 o el R2 para empezar a buscar. Pulse los botones de dirección para cambiar la velocidad mientras está buscando.

Cuando pulse los botones de dirección mientras mantiene pulsado el botón L2 o el R2, la velocidad de la búsqueda cambiará como se muestra a continuación:

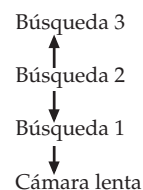

- Deje de pulsar el botón L2 o el R2 cuando encuentre el punto que estaba buscando.

La reproducción volverá a la velocidad normal.

### Nota

Es posible que esta función no se pueda realizar con algunos discos DVD.

## Reproducción en cámara lenta

Mientras esté reproduciendo un disco, use los botones de dirección para seleccionar el icono ◀ (Cámara lenta) o el ▶ (Cámara lenta), y pulse el botón X.

Se inicia la reproducción en cámara lenta.

### Para cancelar la reproducción en cámara lenta

Use los botones de dirección para seleccionar el icono ▶ (Play (Reproducir)), y pulse el botón X. La reproducción volverá a la velocidad normal.

## Uso de la pantalla Ajustar

Mediante la pantalla Ajustar, puede cambiar los ajustes de imagen y de sonido, y definir las distintas salidas. También puede establecer un idioma para los subtítulos y menús, limitar la reproducción para niños, etc. Para más información sobre la pantalla Ajustar, consulte las páginas 54 a 59.

### Antes de usar la pantalla Ajustar

Algunos elementos del menú no pueden seleccionarse durante la Reanudación de la Reproducción como se indica en las siguientes páginas. Para más información sobre la forma de cancelar la Reanudación de la Reproducción, consulte "Para cancelar la Reanudación de la Reproducción" en la página 50.

- Use los botones de dirección para seleccionar el icono (Ajustar) y pulse el botón X.

Aparece la barra de los iconos de los ajustes, mediante la que puede acceder a los menús mostrados en la página 55.

- Use los botones de dirección y para seleccionar el icono del ajuste que desee cambiar, y pulse el botón X.

Aparece el menú para el icono que ha seleccionado.

- Use los botones de dirección para seleccionar un elemento del menú, y pulse el botón X.

Aparecen las opciones para el elemento del menú que ha seleccionado.

- Use los botones de dirección para seleccionar una opción, y pulse el botón X.

Se ha ajustado la opción seleccionada.

### Después de usar la pantalla Ajustar

Para guardar los cambios realizados durante la reproducción, debe detenerla\* o extraer el disco DVD antes de pulsar el botón ○/RESET de la parte frontal de la consola, o de apagar la consola mediante el interruptor principal MAIN POWER de la parte posterior de la misma.

Tenga en cuenta que no se guardarán los cambios si reinicia o apaga la consola antes de detener la reproducción, o de extraer el disco DVD.

\* La reproducción también se considera detenida antes de la Reanudación de la Reproducción.

## Menús de la pantalla Ajustar

Los menús de la pantalla Ajustar están organizados como se muestra abajo. Los ajustes predeterminados aparecen subrayados.

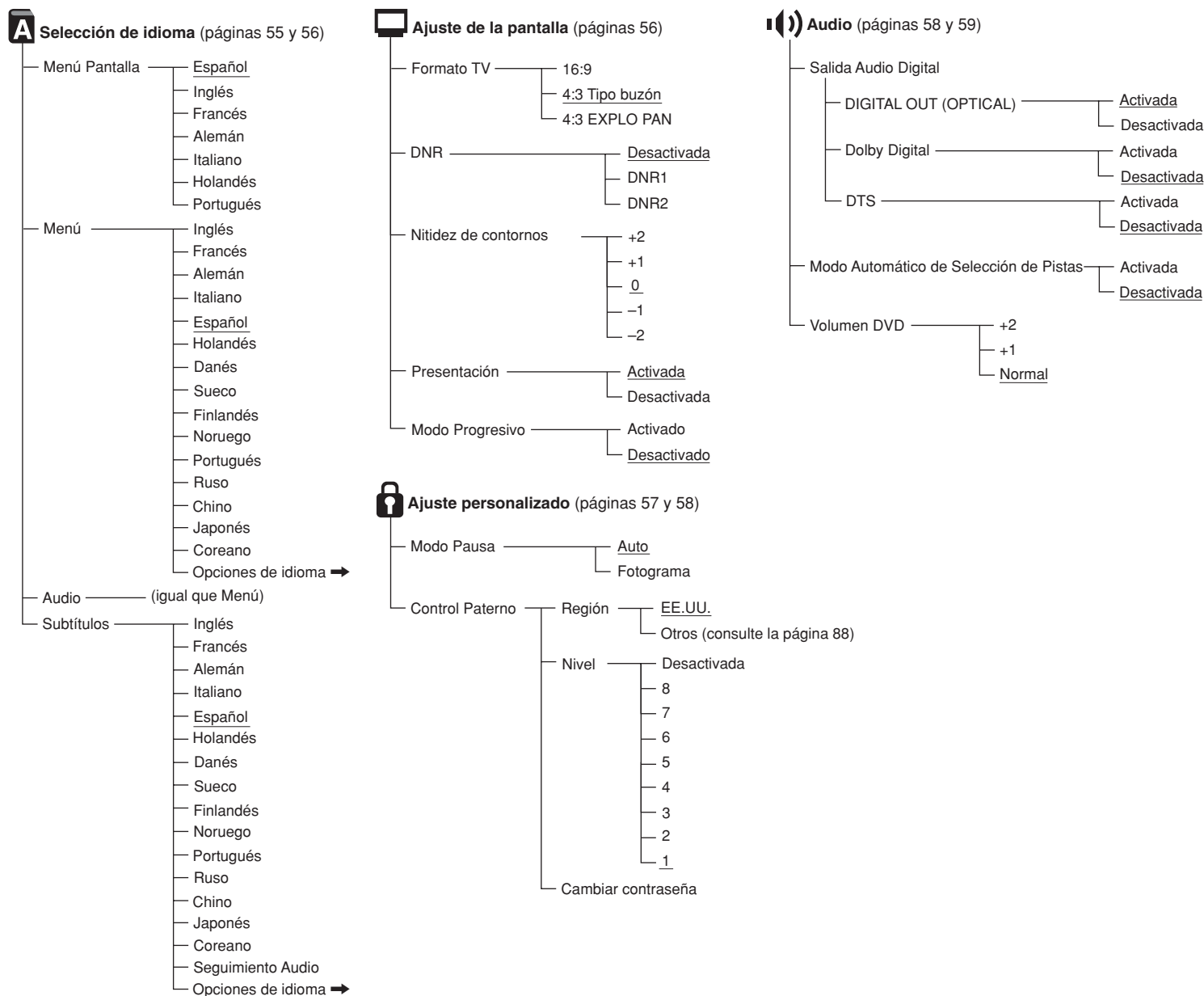

## Ajuste de las opciones de idioma (Selección de idioma)

“Selección de idioma” permite definir varios idiomas para las indicaciones en pantalla, el audio del DVD y otros elementos. El ajuste predeterminado de cada menú aparece subrayado en las explicaciones más abajo. Seleccione el icono **A** (Selección de idioma) en la pantalla Ajustar. Para más información, consulte “Uso de la pantalla Ajustar” en la página 54.

### Notas

- Si selecciona un idioma que no esté grabado en el DVD, se seleccionará automáticamente uno de los idiomas grabados para los ajustes “Menú”, “Audio” y “Subtítulos”.
- Dependiendo del disco DVD, es posible que no se pueda usar el idioma que ha seleccionado en las opciones “Menú”, “Audio” o “Subtítulos”.

### Menú Pantalla

Seleccione el idioma de las indicaciones en la pantalla.

- Español
- Inglés
- Francés
- Alemán
- Italiano
- Holandés
- Portugués

### Menú

Seleccione el idioma del menú del disco DVD. No se puede realizar este ajuste durante la Reanudación de la Reproducción.

- Inglés
- Francés
- Alemán
- Italiano
- Español
- Holandés
- Danés
- Sueco
- Finlandés
- Noruego
- Portugués
- Ruso
- Chino
- Japonés
- Coreano
- Opciones de idioma\*

\* Si selecciona “Opciones de idioma”, puede seleccionar uno de una extensa lista de idiomas.

### ■ Audio

Selección el idioma de la pista de sonido. No se puede realizar este ajuste durante la Reanudación de la Reproducción.

- Inglés
- Francés
- Alemán
- Italiano
- Español
- Holandés
- Danés
- Sueco
- Finlandés
- Noruego
- Portugués
- Ruso
- Chino
- Japonés
- Coreano
- Opciones de idioma\*

\* Si selecciona "Opciones de idioma", puede seleccionar uno de una extensa lista de idiomas.

### ■ Subtítulos

Selección el idioma de los subtítulos. No se puede realizar este ajuste durante la Reanudación de la Programación.

- Inglés
- Francés
- Alemán
- Italiano
- Español
- Holandés
- Danés
- Sueco
- Finlandés
- Noruego
- Portugués
- Ruso
- Chino
- Japonés
- Coreano
- Seguimiento de audio<sup>1</sup>
- Opciones de idioma<sup>2</sup>

<sup>1</sup> Si selecciona "Seguimiento Audio", el idioma de los subtítulos cambiará automáticamente al idioma que ha seleccionado para la pista de sonido.

<sup>2</sup> Si selecciona "Opciones de idioma", puede seleccionar uno de una extensa lista de idiomas.

## Ajuste del modo de visualización del televisor (Ajuste de la pantalla)

Mediante esta pantalla puede ajustar la relación de aspecto y otras opciones para la visualización en el televisor conectado.

El ajuste predeterminado de cada menú aparece subrayado en las explicaciones más abajo.

Seleccione el icono  (Ajuste de la pantalla) en la pantalla Ajustar. Para más información, consulte "Uso de la pantalla Ajustar" en la página 54.

### ■ Formato del televisor

Seleccione la relación de aspecto del televisor. No se puede realizar este ajuste durante la Reanudación de la Reproducción.

- 16:9: seleccione esta opción cuando esté utilizando un televisor de pantalla panorámica o un televisor estándar que proyecte en modo panorámico.
- 4:3 Tipo buzón: seleccione esta opción cuando esté utilizando un televisor estándar. Este ajuste mostrará una imagen panorámica con márgenes en las partes superior e inferior de la pantalla.
- 4:3 EXPLO PAN: seleccione esta opción cuando esté utilizando un televisor estándar. Este ajuste mostrará automáticamente una imagen panorámica ajustada a la altura de la pantalla y cortará automáticamente las secciones a la izquierda y derecha que no encajen.

16:9

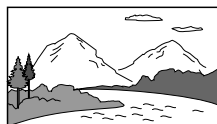

4:3 Tipo buzón



4:3 EXPLO PAN

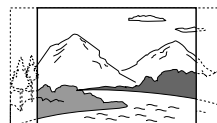

### Notas

- Es posible que algunos discos DVD ajusten automáticamente la relación de aspecto del televisor.
- Cuando el "Modo progresivo" esté "Activado", la relación de aspecto del televisor es 16:9 y no puede cambiarse.

### ■ DNR (Digital Noise Reduction o reducción digital del ruido)

Este ajuste podría ayudar a reducir las interferencias en las imágenes en pantalla y a visualizarlas más claramente.

- Desactivada: normalmente seleccione esta posición.
- DNR1: la imagen aparece con nitidez gracias a la reducción del ruido.
- DNR2: la imagen aparece con la mayor nitidez gracias a la reducción del ruido.

### Notas

- DNR2 permite ver la imagen con mayor nitidez que DN1 pero en algunos casos puede aparecer una imagen residual. En este caso, seleccione "Desactivada".
- La función DNR puede producir resultados limitados con algunos discos DVD.
- Cuando active el modo progresivo, DNR se desactiva automáticamente y no puede activarse.

### ■ Nitidez de contornos

Permite mostrar el contorno de la imagen de forma más o menos nítida. Cuanto mayor sea el valor, más nítido será el contorno.

- +2
- +1
- 0: normalmente seleccione esta posición.
- -1
- -2

### ■ Presentación

Muestra o desactiva la información del estado de reproducción en la esquina superior derecha de la pantalla.

- Activada: al utilizar el reproductor de DVD, la información sobre el estado de reproducción aparece durante unos segundos.
- Desactivada: no se muestra la información sobre el estado de reproducción.

### ■ Modo Progresivo

Este método de mostrar las imágenes actualiza todas las líneas de una sola vez, produciendo, en la mayoría de casos, una imagen más estable, nítida y libre de oscilaciones que mediante el modo entrelazado estándar.

No se puede realizar este ajuste durante la Reanudación de la Reproducción.

- Activado: seleccione esta opción cuando la consola esté conectada a un televisor compatible con el modo progresivo (480p).
- Desactivado: seleccione esta opción cuando la consola esté conectada a un televisor normal.

### Notas

- Para utilizar el modo progresivo (480p) debe tener un televisor compatible con dicho modo y debe conectarlo a la consola mediante el cable AV en componentes (para PlayStation®2), modelo SCPH-10100 U, vendido por separado.
- Si activa el "Modo Progresivo" sin tener el equipo necesario, la calidad de las imágenes disminuirá, o no aparecerá ninguna imagen.
- Si activa esta opción accidentalmente y necesita cancelar el ajuste, con el DVD insertado en la consola, pulse el botón  /RESET de la parte frontal de la consola y mantenga pulsado el botón START del control analógico (DUALSHOCK®2) insertado en el puerto de control 1, hasta que aparezcan las imágenes del DVD. Cuando empiece la reproducción del DVD, se desactivará el "Modo Progresivo" permitiendo visualizar las imágenes del DVD de manera normal. La opción "Modo Progresivo" también puede desactivarse en la pantalla Versión. Para más información, consulte la página 51.
- En el "Modo Progresivo", no es posible reproducir el contenido de discos DVD-RW grabado en modo VR.
- Los discos DVD pueden contener material basado tanto en vídeo como en película, los que se diferencian en el número de fotogramas por minuto. Al reproducir material basado en vídeo en el modo progresivo, es posible que algunas imágenes no parezcan naturales debido al proceso de conversión por el cual las imágenes deben pasar. Si esto ocurre, desactive el "Modo Progresivo" y utilice el modo entrelazado estándar.



## Ajuste de las opciones de visualización (Ajuste personalizado)

El Ajuste personalizado permite ajustar el nivel del Control Paterno y otras funciones de reproducción.

El ajuste predeterminado de cada menú aparece subrayado en las explicaciones más abajo.

Seleccione el icono  (Ajuste personalizado) en la pantalla Ajustar. Para más información, consulte "Uso de la pantalla Ajustar" en la página 54.

### ■ Modo de Pausa

Seleccione la imagen para el modo de pausa.

- **Auto:** se emite una imagen estable incluyendo motivos con movimiento dinámico.
- Normalmente seleccione esta posición.
- **Fotograma:** se emite una imagen incluyendo motivos sin movimiento dinámico con alta resolución.

### ■ Control Paterno

Es posible que la reproducción del contenido de algunos DVD esté restringida según la edad del espectador u otros factores en algunas regiones. Puede usar la función de Control Paterno para restringir el nivel del contenido que puede verse en su consola.

No se puede realizar este ajuste durante la Reanudación de la Reproducción.

## Ajuste del Control Paterno

Seleccione el icono  (Ajuste personalizado) en la pantalla Ajustar.

### 1 Use los botones de dirección para seleccionar "Control Paterno", y pulse el botón X.

Si no ha introducido ninguna contraseña Aparece la pantalla de introducción de contraseñas.



### Si ya ha registrado una contraseña

Aparece la pantalla de confirmación de la contraseña.



### 2 Use los botones de dirección para seleccionar un número, y pulse el botón X.

Repita este paso para introducir una contraseña de cuatro dígitos.

Aparece la pantalla para ajustar la región, el nivel del Control Paterno y para cambiar su contraseña.

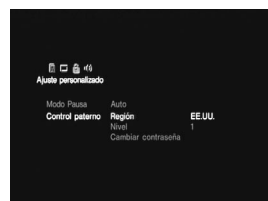

### 3 Use los botones de dirección para seleccionar "Región", y pulse el botón X.



### 4 Use los botones de dirección para seleccionar la región que servirá de referencia para los niveles del Control Paterno, y pulse el botón X.

Si selecciona "Otros", consulte la "Lista de los códigos de regiones" en esta página para conocer el código de la región que desea seleccionar.

Use los botones de dirección para seleccionar la primera letra, y pulse el botón de dirección hacia la derecha.

Use los botones de dirección para seleccionar la segunda letra, y pulse el botón X.

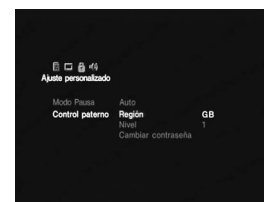

### 5 Use los botones de dirección para seleccionar "Nivel", y pulse el botón de X.

Aparece la lista de opciones de nivel.



### 6 Use los botones de dirección para seleccionar un nivel de restricción, y pulse el botón X.

Se ha ajustado el Control Paterno.

La restricción será más estricta cuanto más bajo sea el valor.



### Lista de los códigos de regiones

Región	Código	Región	Código
Alemania	DE	Italia	IT
Austria	AT	Japón	JP
Bélgica	BE	Malasia	MY
Canadá	CA	México	MX
China	CN	Noruega	NO
Corea	KR	Países Bajos	NL
Dinamarca	DK	Reino Unido	GB
España	ES	Rusia	RU
Filipinas	PH	Singapur	SG
Finlandia	FI	Suecia	SE
Francia	FR	Suiza	CH
Hong Kong	HK	Tailandia	TH
Indonesia	ID	Taiwán	TW

### Para cambiar su contraseña

- 1 En el paso 2 de "Ajuste del Control Paterno", use los botones de dirección para seleccionar "Cambiar de contraseña", y pulse el botón X.

Aparece la pantalla para cambiar la contraseña.

- 2 Use los botones de dirección para seleccionar un número, y pulse el botón X.

Repita este paso para introducir una contraseña de cuatro dígitos. Para confirmar su contraseña, introdúzcala una vez más. La contraseña se ha cambiado.

### Reproducción de un disco que está restringido con el Control Paterno

- 1 Inserte el disco.

La reproducción empieza automáticamente, y en el punto donde se ha ajustado el Control Paterno, aparece una pantalla que solicita su confirmación para cambiar el nivel del Control Paterno temporalmente.

- 2 Use los botones de dirección para seleccionar "Sí", y pulse el botón X.

Aparece la pantalla para confirmar la contraseña.

- 3 Use los botones de dirección para seleccionar un número, y pulse el botón X. Repita este paso para introducir una contraseña de cuatro dígitos.

La reproducción se inicia. Cuando la reproducción del DVD se detiene, el nivel del Control Paterno vuelve al ajuste original.

### Si ha olvidado su contraseña

- 1 Pulse el botón SELECT cuando aparezca la pantalla para confirmar la contraseña.

Aparece la pantalla para borrar la contraseña.

- 2 Use los botones de dirección para seleccionar un número, y pulse el botón X.

Repita este paso para introducir el número de cuatro dígitos "7444". La contraseña vigente se ha borrado y aparece la pantalla para registrar una nueva contraseña.

- 3 Siga el paso 2 en "Ajuste del Control Paterno" para registrar una nueva contraseña.

#### Notas

- Si reproduce discos DVD que no dispongan de la función Control Paterno, no se restringirá la reproducción aunque haya ajustado un nivel de restricción de la reproducción en su consola.
- Si no define ninguna contraseña, no podrá cambiar los ajustes del Control Paterno.
- Es posible que algunos discos DVD le pidan sólo que introduzca la contraseña sin cambiar el nivel del Control Paterno.
- Es posible que no se puedan usar las funciones de la Reproducción Programada, Aleatoria, Repetida y Repetición A-B con algunos discos DVD que cuenten con la función de Control Paterno.

#### Para cancelar el Control Paterno

Detenga la reproducción del DVD, vaya al paso 6 de "Ajuste del Control Paterno" y ajuste el "Nivel" en "Desactivado".

No se puede cancelar el este ajuste durante la Reanudación de la Reproducción.

### Ajuste de la opciones de sonido (Audio)

Puede realizar ajustes de audio según las condiciones de reproducción o el equipo que esté utilizando.

El ajuste predeterminado de cada menú aparece subrayado en las explicaciones más abajo. Para más información, consulte "Uso de la pantalla Ajustar" en la página 54.

Seleccione el icono  (Audio) en la pantalla Ajustar.

#### ■ Salida Audio Digital

Puede cambiar los métodos de salida de la señal de audio cuando conecte los siguientes dispositivos de audio al conector DIGITAL OUT (OPTICAL) de la parte posterior de la consola PlayStation®2 mediante un cable óptico digital (vendido por separado):

- Un dispositivo digital, como un receptor (amplificador) con un conector digital
- Un dispositivo de audio con un decodificador Dolby Digital o DTS incorporado.
- Una platina DAT (Digital Audio Tape o casete de audio digital) o MD (MiniDisc). Para más información sobre la conexión, consulte la página 40.

#### ■ DIGITAL OUT (OPTICAL)

Selecciona si la salida de señal se realizará por el conector DIGITAL OUT (OPTICAL).

- Activada: seleccione esta opción cuando realice la conexión mediante un cable digital óptico (vendido por separado). Seleccione esta opción como su opción normal. Si selecciona "Activada", podrá ajustar "Dolby Digital" y "DTS".
- Desactivada: si selecciona esta opción, la señal de sonido no será emitida a través del conector DIGITAL OUT (OPTICAL).

#### Nota

Si selecciona "Desactivada", no podrá ajustar "Dolby Digital" ni "DTS".

#### ■ Dolby Digital

Selecciona el modo de la señal Dolby Digital que se emite cuando haya conectado la consola con un cable digital óptico.

- Activada: seleccione esta opción si ha conectado la consola a un dispositivo de audio con decodificador Dolby Digital incorporado. Si la consola está conectada a un dispositivo de audio sin decodificador Dolby Digital incorporado, no active esta opción. Si selecciona esta opción por error, cuando reproduzca una pista de audio Dolby Digital, los altavoces no emitirán el sonido o emitirán un ruido intenso, lo que podría lastimar sus oídos o dañar los altavoces.
- Desactivada: seleccione esta opción si ha conectado la consola a un dispositivo de audio sin decodificador Dolby Digital incorporado.

#### ■ DTS

Selecciona la señal DTS que saldrá cuando conecte la consola con un cable digital óptico. No se puede realizar este ajuste durante la Reanudación de la Programación.

- Activada: seleccione esta opción si ha conectado la consola a un dispositivo de audio con decodificador DTS incorporado. Si ha conectado la consola a un dispositivo de audio sin decodificador DTS incorporado, no active esta opción. Si selecciona esta opción por error, cuando reproduzca una pista de audio DTS, los altavoces no emitirán el sonido o emitirán un ruido intenso, lo que podría lastimar sus oídos o dañar los altavoces.
- Desactivada: seleccione esta opción si ha conectado la consola a un dispositivo de audio sin decodificador DTS incorporado.

### ■ Modo Automático de Selección de Pistas

Da prioridad a la pista de sonido que contenga el número más alto de canales al reproducir un DVD en el que haya varios formatos de audio (PCM, DTS o Dolby Digital) grabados.

No se puede realizar este ajuste durante la Reanudación de la Programación.

- **Activada:** se da prioridad.
- **Desactivada:** no se da prioridad.

### Notas

- Si ajusta este elemento en "Activada", el idioma puede cambiar debido a que el ajuste de "Modo Automático de Selección de Pistas" tiene mayor prioridad que los ajustes de "Audio" dentro de "Selección de idioma" (página 56).
- Si ajusta "DIGITAL OUT (OPTICAL)" en "Activada" y "DTS" en "Desactivada" dentro de "Audio", la pista de sonido DTS no se reproducirá aunque ajuste este elemento en "Activada" y el canal de audio de número más alto esté grabado en formato DTS.
- Si las pistas de sonido PCM, DTS y Dolby Digital tienen el mismo número de canales, la consola seleccionará las pistas de sonido PCM, Dolby Digital y DTS por este orden.
- En algunos discos DVD, el canal de audio con prioridad puede estar predeterminado. En este caso, no podrá dar prioridad al formato DTS o Dolby Digital mediante la selección de "Activada".

### ■ Volumen DVD

Si el nivel de salida de audio del DVD es bajo, puede aumentar el volumen de dicho DVD.

DIGITAL OUT (OPTICAL) debe estar ajustado en "Desactivado" para cambiar esta opción.

- +2: aumenta el volumen al máximo.
- +1: aumentar el volumen.
- **Normal:** volumen original de audio.  
Normalmente seleccione esta posición.

### Nota

Si ajusta esta opción en "+1" ó "+2", el sonido puede distorsionarse en lugares donde haya sonidos altos. Si el sonido se distorsiona, seleccione "Normal".

### Precaución

Si aumenta demasiado el volumen, puede lastimarse los oídos o dañar los altavoces.

Este producto incorpora tecnología de protección de los derechos de autor amparada por demandas de patentes de EE.UU. y otros derechos de propiedad intelectual de Macrovision Corporation y otros propietarios. El uso de dicha tecnología debe contar con la autorización de Macrovision Corporation y es únicamente para uso doméstico y otros usos de visualización limitados, a menos que Macrovision Corporation autorice lo contrario. Está prohibida la ingeniería inversa o desmontaje de la consola.



## Revise esta sección si tiene problemas en hacer funcionar la consola.

- Si experimenta cualquiera de las dificultades siguientes, trate de solucionarlas utilizando esta guía de solución de problemas antes de solicitar la reparación de la unidad. Si el problema persiste, póngase en contacto con nuestro servicio de asistencia técnica, llamando al 01-800-759-7669 y 5002-9819.
- Compruebe que el cable de alimentación ca está conectado a la consola y al tomacorriente, y que el televisor (o videograbadora) o los accesorios suministrados están conectados a la consola correctamente.

## Alimentación

### La alimentación no se activa.

- ➔ Compruebe que el cable de alimentación ca está correctamente conectado.
- ➔ La consola no se enciende. Encienda la consola con el interruptor principal MAIN POWER de la parte posterior de la misma.

## Imagen

### La imagen no aparece.

- ➔ Compruebe que la consola está conectada al televisor (o videograbadora) con el cable AV (audio/vídeo integrados).
- ➔ Compruebe que la consola y el televisor (o videograbadora) están encendidos.
- ➔ Compruebe que ha seleccionado la entrada de vídeo en el televisor (o videograbadora).
- ➔ Compruebe que el cable AV (audio/vídeo integrados) está firmemente conectado.
- ➔ Compruebe que el disco insertado puede reproducirse con esta consola (consulte la página 40).
- ➔ Compruebe que el disco está colocado con el lado de la etiqueta hacia arriba (con el lado de grabación hacia abajo).
- ➔ El disco no está insertado correctamente.
- ➔ Se ha detenido la reproducción del DVD.

- ➔ Pruebe otro conjunto de cable AV.
- ➔ El modo progresivo (480p) está ajustado en "Activado" pero está usando un televisor que no es compatible con dicho modo, o está usando un cable que no es el cable AV en componentes (para PlayStation®2). Con el DVD insertado en la consola, pulse el botón ⏪/RESET de la parte frontal de la consola, y luego mantenga pulsado el botón START del control analógico (DUALSHOCK®2) insertado en el puerto de control 1 hasta que se visualicen las imágenes del DVD. Cuando empiece la reproducción del DVD, se desactivará el Modo Progresivo permitiendo visualizar las imágenes del vídeo DVD de manera normal. La opción "Modo progresivo" también puede desactivarse en la pantalla Versión (consulte la página 43).

### Aparece ruido en la imagen.

- ➔ La consola está colocada sobre una superficie inestable. Coloque la consola sobre una superficie estable y plana. No agite la consola ni la someta a vibraciones.
- ➔ Limpie el disco.
- ➔ Se ha condensado humedad en el interior de la consola (consulte la página 33).
- ➔ Si la señal de vídeo de la consola tiene que transmitirse a través de la videograbadora para llegar al televisor, la protección contra copias aplicada a algunos vídeos DVD podría afectar a la calidad de imagen. Cuando reproduzca un vídeo DVD, conecte la consola al televisor directamente (consulte la página 39).
- ➔ El modo progresivo (480p) está ajustado en "Activado" pero está usando un televisor que no es compatible con dicho modo, o está usando un cable que no es el cable AV en componentes (para PlayStation®2). Con el DVD insertado en la consola, pulse el botón ⏪/RESET de la parte frontal de la consola, y luego mantenga pulsado el botón START del control analógico (DUALSHOCK®2) insertado en el puerto de control 1 hasta que se visualicen las imágenes del DVD. Cuando empiece la reproducción del DVD, se desactivará el Modo Progresivo permitiendo visualizar las imágenes del vídeo DVD de manera normal. La opción "Modo progresivo" también puede desactivarse en la pantalla Versión (consulte la página 43).

- ➔ Algunas imágenes de vídeo no parecen naturales al usar el modo progresivo, incluso utilizando un televisor compatible con dicho modo. Desactive el "Modo progresivo" y use el modo entrelazado estándar.

### La relación de aspecto no podrá modificarse según el televisor al reproducir la imagen panorámica del vídeo DVD.

- ➔ En algunos discos, la relación de aspecto es fija.
- ➔ Compruebe que la consola está conectada al televisor directamente. (Es posible que el selector o receptor (amplificador) esté conectado entre la consola y el televisor.)
- ➔ Con algunos televisores, la relación de aspecto es fija.

### Al reproducir un disco DVD-RW grabado en modo VR, aparece el mensaje "Reproducción restringida. No se puede reproducir.", y la pantalla se vuelve azul.

- ➔ Es posible que esté reproduciendo un disco cuyo contenido puede ser "copiado una sola vez". No se pueden reproducir las imágenes de vídeo de los discos DVD-RW compatibles con CPRM grabadas con la capacidad de "copiarse una sola vez". Para más información, consulte "Notas sobre la reproducción de discos DVD-R/DVD-RW/DVD+R/DVD+RW" en la página 34.

## Sonido

### Ausencia de sonido.

- ➔ Compruebe que la consola está conectada al televisor (o videograbadora) con el cable AV (audio/vídeo integrados).
- ➔ Compruebe que la consola y el televisor (o videograbadora) están encendidos.
- ➔ Compruebe que ha seleccionado la entrada de vídeo en el televisor (o videograbadora).
- ➔ Compruebe que el volumen del televisor está ajustado adecuadamente o que "mute" (silenciamiento) no está seleccionado en el televisor.
- ➔ Compruebe que el cable AV (audio/vídeo integrados) está firmemente conectado.
- ➔ Compruebe que el disco insertado puede reproducirse con esta consola (consulte la página 34).

- ➔ Compruebe que el disco está colocado con el lado de la etiqueta hacia arriba (con el lado de grabación hacia abajo).
- ➔ Compruebe que ha conectado la consola a los conectores de entrada de audio del receptor (amplificador) correctamente. Consulte también las instrucciones proporcionadas con su amplificador.
- ➔ Pruebe otro conjunto de cable AV.
- ➔ Compruebe el ajuste y conexiones de los altavoces. Consulte también las instrucciones proporcionadas con su amplificador.
- ➔ Compruebe que ha seleccionado la entrada apropiada en el receptor (amplificador) con el fin de poder oír el sonido de la consola. Consulte también las instrucciones proporcionadas con su amplificador.
- ➔ La consola está en el modo de pausa.
- ➔ La consola está en el modo de búsqueda/cámara lenta (al reproducir un vídeo DVD).
- ➔ Está reproduciendo un CD audio o un DVD con pistas de audio DTS. No reproduzca pistas de audio DTS cuando la consola está conectada a un dispositivo de audio sin decodificador DTS incorporado (consulte la página 58).
- ➔ El ajuste de sistema no es correcto con la consola conectada a un equipo de audio con los conectores DIGITAL OUT (OPTICAL) (consulte la página 40).

### Sonido de mala calidad.

- ➔ La consola está colocada sobre una superficie inestable. Coloque la consola sobre una superficie estable y plana. No agite la consola ni la someta a vibraciones.
- ➔ Limpie el disco.
- ➔ Se ha condensado humedad en el disco (consulte la página 33).
- ➔ Reproduce un CD audio o un DVD con pistas de sonido DTS. Podrá reproducir un CD audio o un DVD con pistas de sonido DTS solamente si conecta la consola a un equipo de audio con decodificador DTS incorporado.

### El efecto envolvente es difícil de apreciar al reproducir un vídeo DVD con pista de sonido Dolby Digital.

- ➔ Compruebe el ajuste y conexiones de los altavoces.  
Consulte el manual de instrucciones del receptor (amplificador).
- ➔ Con algunos discos DVD, es posible que la señal de salida no sea de 5.1 canales. Puede ser monofónica o estéreo aunque la pista de sonido esté grabada en Dolby Digital.

### El sonido sólo se oye por el altavoz central.

- ➔ Con algunos discos, es posible que el sonido sólo se emita a través del altavoz central.

## Funcionamiento

### El control no funciona.

- ➔ Compruebe que el control está conectado a la consola.
- ➔ Compruebe que el control analógico (DUALSHOCK®2) está ajustado en el modo apropiado al software (consulte la página 45).
- ➔ Pruebe otro conjunto de controles.
- ➔ Pruebe con la opción "Función para jugar Desactivada" del "Control Remoto" dentro del menú Configuración del Sistema.  
Es posible que algunos dispositivos periféricos no autorizados fabricados por terceros no funcionen cuando la "Función para jugar" esté "Activada". Tenga en cuenta que el uso de tales dispositivos periféricos no es recomendable y anulará su garantía.

### El título de software no se inicia.

- ➔ Compruebe que el disco insertado puede reproducirse con esta consola (consulte la página 34).
- ➔ Compruebe que el disco está colocado con el lado de la etiqueta hacia arriba (con el lado de grabación hacia abajo).
- ➔ Compruebe que ha insertado el disco correctamente.
- ➔ Limpie el disco.
- ➔ Se ha condensado humedad en el disco (consulte la página 33).

- ➔ Pruebe otra copia del disco.
- ➔ Compruebe que el disco DVD-R o DVD-RW que está reproduciendo ha sido finalizado.

### No es posible guardar datos en la memory card (tarjeta de memoria) (8MB) (para PlayStation®2) o en la memory card (tarjeta de memoria)

- ➔ Compruebe que la memory card (tarjeta de memoria) (8MB) (para PlayStation®2) o la memory card (tarjeta de memoria) está firmemente insertada.
- ➔ Compruebe que emplea el juego correctamente.  
Consulte el manual del software apropiado.
- ➔ Compruebe que hay espacio libre en la memory card (tarjeta de memoria) (8MB) (para PlayStation®2) o bloques vacíos en la memory card (tarjeta de memoria).
- ➔ Pruebe con otra memory card (tarjeta de memoria) (8MB) (para PlayStation®2) o memory card (tarjeta de memoria).

### La consola no funciona adecuadamente.

- ➔ Es posible que la electricidad estática, etc., afecte al funcionamiento de la consola.  
Apague el interruptor principal MAIN POWER y luego vuelva a encenderlo.

### El indicador parpadea en rojo y la consola no funciona.

- ➔ Una luz roja parpadeante indica una condición de "falla" de la consola y ésta no funcionará. Retire cualquier obstrucción de las rejillas para que se enfríe la consola.  
Reanude la reproducción cuando la consola vuelva al modo de espera.

### La bandeja del disco no se abre.

- ➔ Compruebe que el cable de alimentación ca está correctamente conectado.
- ➔ Compruebe que la consola está encendida.  
Encienda la consola con el interruptor principal MAIN POWER de la parte posterior de la misma.

## Funcionamiento de vídeo DVD

### La consola no reproduce el disco desde el principio.

- ➔ Ha seleccionado la reanudación de reproducción.  
Seleccione el icono ■ (Parar) y pulse el botón X dos veces antes de iniciar la reproducción (consulte la página 50).
- ➔ Según el disco, el menú del disco DVD aparece automáticamente.

### El disco no se reproduce aunque está seleccionado el título DVD.

- ➔ El control paterno está ajustado en el disco (consulte las páginas 57 y 58).

### La reproducción se para automáticamente.

- ➔ Es posible que el disco contenga una señal de pausa automática.  
Al reproducir este tipo de discos, la consola deja de reproducir cuando recibe la señal.

### No es posible realizar algunas funciones, como Parar, Buscar, Reproducción en cámara lenta, Reproducción Programada, Reproducción Aleatoria o Reproducción Repetida.

- ➔ Con algunos discos, es posible que no pueda realizar algunas de las funciones mencionadas.

### No es posible cambiar el idioma de la pista de sonido.

- ➔ El DVD no dispone de pistas grabadas en varios idiomas.
- ➔ El cambio del idioma de las pistas está prohibido en el DVD.

### No es posible cambiar el idioma de los subtítulos.

- ➔ El DVD no dispone de subtítulos grabados en varios idiomas.
- ➔ El cambio del idioma de los subtítulos está prohibido en el DVD.

### No es posible desactivar los subtítulos.

- ➔ Algunos discos DVD no permiten desactivar los subtítulos.

### No es posible cambiar los ángulos al reproducir un DVD.

- ➔ El DVD no dispone de varios ángulos grabados.
- ➔ El cambio de los ángulos está prohibido en el DVD.

### No puede seleccionarse el icono .

- ➔ Inserte un disco DVD-RW (modo VR) en la consola (consulte la página 52).

**Generales**

Requisitos de alimentación	ca 120 V, 60 Hz
Consumo de energía	93 W
Dimensiones (aprox.)	301 × 78 × 182 mm (an/al/prf) (12 × 3 1/8 × 7 1/4 pulgadas)
Peso (aprox.)	2,0 kg (4 lb 14 oz.)
Temperatura de funcionamiento	5 °C a 35 °C (41 °F a 95 °F)
Propiedades del diodo láser	<ul style="list-style-type: none"> <li>Material: GaAlAs</li> <li>Longitud de onda: λ=650/780 nm</li> </ul>

**Entradas/salidas de la parte frontal de la consola**

Puerto de control	(2)
Ranura para MEMORY CARD	(tarjeta de memoria) (2)
Conector	Ψ USB (2)

**Entradas/salidas de la parte posterior de la consola**

Conector AV MULTI OUT	(1)
Conector DIGITAL OUT (OPTICAL)	(1)
EXPANSION BAY (bahía de expansión)	(1)

**Accesorios suministrados**

Consulte la página 38.

**Accesorios opcionales**

SCPH-10010 U	Control Analógico (DUALSHOCK®2)
SCPH-10020 U	Memory Card (Tarjeta de memoria) (8MB) (para PlayStation®2)
SCPH-10040 U	Soporte vertical (para PlayStation®2)
SCPH-10060 U	Cable S VIDEO
SCPH-10090 U	Multitap (para PlayStation®2)
SCPH-10100 U	Cable AV en componentes (para PlayStation®2)
SCPH-10110 U	Soporte horizontal (para PlayStation®2)
SCPH-10420 U	Control Remoto de DVD (para PlayStation®2)

**Garantía en México**

Para cualquier duda referente con la garantía, favor de consultar la Poliza de Garantía anexa al producto.

Con respecto a componentes adicionales, llame al 01-800-759-7669 y 5002-9819

El diseño y las especificaciones están sujetos a cambios sin previo aviso.

**Capítulo (página 53)**

Secciones de una imagen o de una pieza musical de un DVD que son de menor tamaño que los títulos. Un título se compone de varios capítulos. A cada capítulo se le asigna un número que permite localizar el capítulo que desea.

**Control paterno (páginas 57, 58)**

Función del DVD utilizada para limitar la reproducción del disco de acuerdo con la edad del usuario y el nivel de limitación de cada país. La limitación varía según el disco; cuando está activada, la reproducción estará completamente prohibida (las escenas violentas se omiten o se sustituyen por otras, etc.).

**Dolby Digital (páginas 40, 58)**

Tecnología de compresión de audio digital desarrollada por Dolby Laboratories. Esta tecnología admite el sonido envolvente de 5.1 canales. El canal posterior es estéreo y existe un canal de potenciación de graves independiente en este formato. Dolby Digital proporciona los mismos 5.1 canales independientes de audio digital de alta calidad presentes en los sistemas de audio cinematográfico Dolby Digital. La óptima separación entre canales se obtiene gracias a que todos los datos de los canales se registran por separado y se procesan digitalmente.

**DTS (páginas 40, 58)**

Tecnología de compresión de audio digital desarrollada por Digital Theater Systems, Inc. Esta tecnología admite el sonido envolvente de 5.1 canales. El canal posterior es estéreo y existe un canal de potenciación de graves independiente en este formato. DTS proporciona los mismos 5.1 canales independientes de sonido digital de alta calidad. La óptima separación entre canales se obtiene gracias a que todos los datos de los canales se registran por separado y se procesan digitalmente.

**DVD-VIDEO (páginas 34, 48)**

Los discos DVD VIDEO contienen hasta 8 horas de imágenes en movimiento en un disco del mismo diámetro que un CD. Los datos de imagen utilizan el formato MPEG 2, uno de los estándares mundiales de tecnología de compresión digital. Los datos de audio se graban en formato de canales múltiples, lo cual permite obtener una presencia de audio más real. Los discos DVD VIDEO también pueden contener diversas funciones avanzadas, como los ángulos de visión múltiples, pistas multilingües y restricciones de reproducción mediante el Control Paterno.

**DVD-RW (página 34)**

El disco DVD-RW es del mismo tamaño que el disco DVD VIDEO y se puede grabar y regrabar. Los discos DVD-RW tienen dos modos: modo VR y modo de vídeo.

- Modo de vídeo - cumple con las normas del formato DVD-VIDEO y, una vez finalizado, es compatible con la mayoría de reproductores de DVD, mientras que un DVD-RW grabado en modo VR sólo puede reproducirse en reproductores de DVD compatibles con DVD-RW.
- Modo VR (Video Recording o grabación de vídeo) - hace posible realizar diversas funciones de programación y edición, algunas de las cuales no son posibles en el modo de vídeo.

**DVD+RW (página 34)**

El disco DVD+RW (léase "más RW") se puede grabar y regrabar. Los discos DVD+RW usan un formato de grabación que es comparable al formato DVD VIDEO.

**Material de DVD (página 56)**

El material de DVD se puede dividir en dos tipos: material basado en vídeo y material basado en película. En el material basado en vídeo se graban 30 fotogramas (60 campos) por segundo, y normalmente se usa en los programas de televisión. En el material basado en película se graban 24 imágenes de vídeo por segundo, y es el que se usa en la mayoría de las películas. Algunos discos DVD contienen material basado tanto en vídeo como en película.

**Modo progresivo (página 56)**



A diferencia del modo entrelazado estándar que muestra alternadamente una de cada dos líneas de una imagen para crear un fotograma, el modo progresivo muestra la imagen completa de una sola vez. Esto significa que mientras el modo entrelazado puede mostrar 30 fotogramas por segundo, el progresivo puede mostrar 60. La calidad de las imágenes mejora y las imágenes estáticas, los textos y las líneas horizontales se ven con mayor nitidez.

**Título (página 53)**

La sección más larga de una película o de una pieza musical de un DVD. En relación con un software de vídeo, sería una secuencia de imágenes de una película, etc. En relación con un software de audio, sería una pieza musical de un álbum, etc. A cada título se le asigna un número para facilitar su localización.

AC	CA (Corriente Alterna)	MAIN POWER	Interruptor Principal
AC In	Corriente Alterna de Entrada (Corriente CA)	MEMORY CARD	Tarjeta de Memoria
CD	Disco Compacto	PCM	Modulación por Pulsos Codificados
CD-ROM	Disco Compacto de Memoria Sólo Lectura	PLAY LIST	Lista de Reproducción
CPRM	Protección de Contenido para Medio Grabable	R1 BUTTON	Botón R1
DIGITAL OUT OPTICAL	Salida Digital Óptica	RESET	Reiniciar
DNR	Reducción Digital del Ruido	RGB	Señal por Componentes (Formato RGB)
DVD+R	Disco de Video Digital más Grabable	RFU	Unidad de Radio Frecuencia
DVD+RW	Disco de Video Digital más Regrabable	SELECT	Seleccionar
DVD-R	Disco de Video Digital Grabable	SELECT Button	Botón SELECT (Selección)
DVD-ROM	Disco de Video Digital de Memoria Sólo Lectura	START	Iniciar
DVD-RW	Disco de Video Digital Regrabable	VHF	Muy Alta Frecuencia
JOYSTICK Analog	Perilla Analógica	VR	Videograbación
L1 BUTTON	Botón L1	USB	Puerto Serial Universal
LCD	Pantalla de Cristal Líquido		



“”, “”, “PlayStation” and “DUALSHOCK” are registered trademarks of Sony Computer Entertainment Inc.

“SONY” and “” are registered trademarks and **MAGICGATE** is a trademark of Sony Corporation.

“”, “”, “PlayStation” y “DUALSHOCK” son marcas comerciales registradas de Sony Computer Entertainment Inc.

“SONY” y “” son marcas comerciales registradas y **MAGICGATE** es una marca comercial de Sony Corporation.



## Free Manuals Download Website

<http://myh66.com>

<http://usermanuals.us>

<http://www.somanuals.com>

<http://www.4manuals.cc>

<http://www.manual-lib.com>

<http://www.404manual.com>

<http://www.luxmanual.com>

<http://aubethermostatmanual.com>

Golf course search by state

<http://golfingnear.com>

Email search by domain

<http://emailbydomain.com>

Auto manuals search

<http://auto.somanuals.com>

TV manuals search

<http://tv.somanuals.com>