

SONY®



- US
- FR
- ES

Instruction manual Mode d'emploi Manual de instrucciones

SCPH-79001

NTSC U/C



Before using this product, carefully read this manual and retain it for future reference.
Avant d'utiliser ce produit, lisez attentivement ce mode d'emploi et conservez-le pour pouvoir vous y reporter ultérieurement.
Antes de utilizar este producto, lea detenidamente este manual y consérvelo para consultarlo en el futuro.

WARNINGS

To reduce the risk of fire or electric shock, do not expose this apparatus to rain or moisture.

To prevent fire or shock hazard, do not place a container filled with liquids on top of the console.

To avoid electrical shock, do not disassemble.

Refer servicing to qualified personnel only.

Caution

Use of controls or adjustments or performance of procedures other than those specified herein may result in hazardous radiation exposure.

The use of optical instruments with this product will increase eye hazard.



This appliance is classified as a CLASS 1 LASER product under IEC60825-1: 2001.

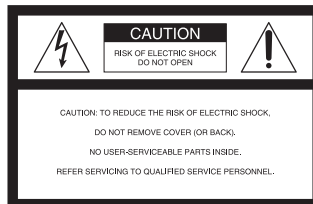

This graphical symbol with supplemental marking is located on the bottom surface of the PlayStation®2 console (when it is in a horizontal position).



This symbol is intended to alert the user to the presence of uninsulated "dangerous voltage" within the product's enclosure that may be of sufficient magnitude to constitute a risk of electric shock to persons.



This symbol is intended to alert the user to the presence of important operating and maintenance (servicing) instructions in the literature accompanying the console.

Some PlayStation® or PlayStation®2 format software titles may perform differently on this console than they do on previous PlayStation®2 or PlayStation® consoles, or may not perform properly on this console. For more information, visit our Web site at <http://www.us.playstation.com> or call SCEA Consumer Services at 1-800-345-7669.

About the lithium coin memory back-up battery

The lithium coin memory back-up battery inside this product contains Perchlorate. The following statement is required by the State of California, USA: Perchlorate Material - special handling may apply. See <http://www.dtsc.ca.gov/hazardouswaste/perchlorate>

Information

For customers in the USA

This equipment has been tested and found to comply with the limits for a Class B digital device, pursuant to Part 15 of the FCC rules. These limits are designed to provide reasonable protection against harmful interference in a residential installation. This equipment generates, uses, and can radiate radio frequency energy and, if not installed and used in accordance with the instructions, may cause harmful interference to radio communications. However, there is no guarantee that interference will not occur in a particular installation. If this equipment does cause harmful interference to radio or television reception, which can be determined by turning the equipment off and on, the user is encouraged to try to correct the interference by one or more of the following measures:

- Reorient or relocate the receiving antenna.
- Increase the separation between the equipment and receiver.
- Connect the equipment into an outlet on a circuit different from that to which the receiver is connected.
- Consult the dealer or an experienced radio/TV technician for help.

If you have questions about this product, call our technical support line at 1-800-345-7669, or write to:

Sony Computer Entertainment America
Consumer Services/Technical Support
PO Box 5888, San Mateo, CA 94402-0888 U.S.A.

Declaration of Conformity

Trade Name : SONY
Model No. : SCPH-79001
Responsible Party : Sony Electronics Inc.
Address : 16530 Via Esprillo, San Diego, CA 92127 U.S.A.
Telephone No. : 858-942-2230

This device complies with Part 15 of the FCC Rules. Operation is subject to the following two conditions: (1) this device may not cause harmful interference, and (2) this device must accept any interference received, including interference that may cause undesired operation.

You are cautioned that any changes or modifications not expressly approved in this manual could void your authority to operate this equipment.

Photosensitivity/Epilepsy/Seizures

A very small percentage of individuals may experience epileptic seizures or blackouts when exposed to certain light patterns or flashing lights. Exposure to certain patterns or backgrounds on a television screen or when playing video games may trigger epileptic seizures or blackouts in these individuals. These conditions may trigger previously undetected epileptic symptoms or seizures in persons who have no history of prior seizures or epilepsy. If you, or anyone in your family, has an epileptic condition or has had seizures of any kind, consult your physician before playing.

IMMEDIATELY DISCONTINUE use and consult your physician before resuming gameplay if you or your child experience any of the following health problems or symptoms:

- dizziness,
- altered vision,
- eye or muscle twitches,
- loss of awareness,
- disorientation,
- seizures, or
- any involuntary movement or convulsion.

RESUME GAMEPLAY ONLY ON APPROVAL OF YOUR PHYSICIAN.

Use and handling of video games to reduce the likelihood of a seizure

- Use in a well-lit area and keep as far away as possible from the television screen.
- Avoid large screen televisions. Use the smallest television screen available.
- Avoid prolonged use of the PlayStation®2 system. Take a 15-minute break during each hour of play.
- Avoid playing when you are tired or need sleep.

US

Important safety instructions

For your protection, please read these safety instructions completely before operating the PlayStation®2 console, and keep this manual for future reference.

- 1) Read these instructions.
- 2) Keep these instructions.
- 3) Heed all warnings.
- 4) Follow all instructions.
- 5) Do not use this apparatus near water.



- 6) Clean only with dry cloth.



- 7) Do not block any ventilation openings. Install in accordance with the manufacturer's instructions.



- 8) Do not install near any heat sources such as radiators, heat registers, stoves, or other apparatus (including amplifiers) that produce heat.



- 9) Do not defeat the safety purpose of the polarized or grounding-type plug. A polarized plug has two blades with one wider than the other. A grounding type plug has two blades and a third grounding prong. The wide blade or the third prong are provided for your safety. If the provided plug does not fit into your outlet, consult an electrician for replacement of the obsolete outlet.



- 10) Protect the power cord from being walked on or pinched particularly at plugs, convenience receptacles, and the point where they exit from the apparatus.



- 11) Only use attachments/accessories specified by the manufacturer.

- 12) Use only with the cart, stand, tripod, bracket, or table specified by the manufacturer, or sold with the apparatus. When a cart is used, use caution when moving the cart/apparatus combination to avoid injury from tip-over.



- 13) Unplug this apparatus during lightning storms or when unused for long periods of time.

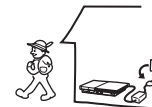

- 14) Refer all servicing to qualified service personnel. Servicing is required when the apparatus has been damaged in any way, such as power-supply cord or plug is damaged, liquid has been spilled or objects have fallen into the apparatus, the apparatus has been exposed to rain or moisture, does not operate normally, or has been dropped.

Table of contents

WARNINGS	2
Important safety instructions.....	4
Precautions	6

Preparation

Getting started	9
Part names	10
Connecting to a TV	11
Connecting digital audio equipment	13
Connecting the controller.....	13
Connecting the AC adaptor and AC power cord	14
Turning the console on and off	15

Games

Playing a game.....	16
Using memory cards	19

Audio CDs

Playing an audio CD	21
---------------------------	----

DVDs

Watching a DVD.....	23
Using the playback modes	27
Adjusting DVD player settings.....	29

Main menu

Displaying the main menu.....	36
Using the Browser screen.....	36
Using the System Configuration menu.....	37
Using the Version Information screen.....	40

Networking

Networking	43
------------------	----

Additional information

Compatible software.....	46
Accessories	47
LIMITED WARRANTY.....	48
Specifications	49
Troubleshooting.....	50

US

Precautions

Safety

This product has been designed with the highest concern for safety. However, any electrical device, if used improperly, has the potential for causing fire, electrical shock or personal injury. To help ensure accident-free operation, follow these guidelines:

- Observe all warnings, precautions and instructions.
- Stop use and unplug the AC power cord from the electrical outlet immediately if the device functions in an abnormal manner or produces unusual sounds or smells.
- Never connect cables of types other than those specified in this manual to the network connector.
- Call SCEA Consumer Services at 1-800-345-7669 if the device does not operate properly.

Use and handling

- When operating the unit, play in a well-lit room and keep a safe distance from the TV screen.
- Avoid prolonged use of the console. To help prevent eye strain, take a break of about 15 minutes during every hour of play.
- Do not throw or drop the console or accessories, or expose them to strong physical shock.
- Do not place the console or accessories on surfaces that are unstable, tilted or subject to vibration.
- Do not expose the console or accessories to high temperatures, high humidity or direct sunlight (use in an environment where temperatures range from 5°C to 35°C/ 41°F to 95°F).
- Do not place the console or accessories in locations subject to sudden temperature change (for example, changes of 10°C/18°F per hour or more).
- Do not leave the console or accessories in a car with its windows closed (particularly in summer).
- Do not expose the console to dust, smoke or steam.
- Do not allow liquid or small particles to get into the console.
- Do not put any objects on the console.
- Do not touch or insert foreign objects into the connectors of the console or accessories.

- Do not place the console close to magnetic fields produced by magnets or loudspeakers.
- Do not set the console other than in the vertical or horizontal position. When placing in the vertical position, use the vertical stand (for PlayStation®2) (sold separately) that is compatible with this console. Also, do not change the position while the console is turned on.
- Do not place any rubber or vinyl materials on the console exterior for an extended period of time.
- Keep the system and accessories, including cable ties and fasteners, out of the reach of small children.

AC adaptor and AC power cord use

- Do not touch the plug of the AC power cord with wet hands.
- Do not touch the console or connected accessories during an electrical storm.
- Do not touch the console or AC adaptor for extended periods of time while the console is turned on as extended contact may cause low-temperature burns.
- To help ensure safe operation, regularly inspect the AC adaptor and AC power cord. If damaged, stop use immediately and call SCEA Consumer Services at 1-800-345-7669 for assistance.
- Do not use a power cord other than the supplied AC adaptor and AC power cord.
- Check that there is no dust or lint on the power plug before inserting into an electrical outlet. If the plug becomes dirty, wipe it off with a dry cloth before connecting.
- Do not allow dust or foreign matter to build up around the ~AC IN connector. Before connecting or plugging in the AC power cord, check that there is no dust or foreign matter in or on the power plug or connecting end of the cord, the socket of the wall outlet or the ~AC IN connector on the console rear. Dust or other matter on the connectors can result in fire or electrical shock.
- Unplug the AC power cord from the electrical outlet before cleaning or moving the console, or when you do not intend to use the console for an extended period of time. When disconnecting, grasp the power cord by the plug and pull straight out of the electrical socket. Never pull by the cord and do not pull out at an angle.
- Do not connect the AC power cord to a voltage transformer or inverter.

Notes on safety when using the analog controller (DUALSHOCK®2)*

- Stop using the console immediately if you begin to feel tired or if you experience discomfort or pain in your hands or arms while operating the analog controller (DUALSHOCK®2). If the condition persists, consult a doctor.
- The analog controller (DUALSHOCK®2) is intended for use with the hands only. Do not bring it into contact with your head, face or the bones of any other part of the body.
- The vibration function of the analog controller (DUALSHOCK®2) can aggravate injuries. Do not use the vibration function if you have any ailment or injury to the bones, joints or muscles of your hands or arms. Note that some PlayStation®2 and PlayStation® format software titles set the vibration function to "On" by default. In most cases, the vibration function can be set to "Off" in the options menu of the software. If you have an ailment or an injury, do not play such titles using the analog controller (DUALSHOCK®2) unless you have set the vibration function to "Off".
- Avoid prolonged use of the analog controller (DUALSHOCK®2). Take a break at about 30-minute intervals.

* These notes also apply to the analog controller (DUALSHOCK®).

Network (except Local Area Networks)

- A broadband Internet connection is required to connect to a network.
- When you connect your PlayStation®2 console to a network, the Internet service provider may charge additional usage fees. In some cases, usage charges may be more than anticipated. For details, refer to the information provided in your service contract or contact your Internet service provider.

Do not connect network cables or telephone cords of the following types to the network connector:

- Network cables not appropriate for use with a 10Base-T/100Base-TX network
- Standard residential telephone lines
- Any ISDN (digital) compatible phone or data line
- PBX phone lines
- Other "unknown" types of telephone lines

Disc handling

- Do not touch the disc surface when handling a disc; hold it by the edges.
- Do not stick paper or tape onto discs and do not write on discs.
- Fingerprints, dust, dirt or scratches on the disc can distort the picture or reduce sound quality. Always handle carefully and make sure discs are clean before use.
- Do not leave discs near a heat source, in direct sunlight or in high humidity.
- Store discs in their cases when not in use.
- Clean discs using a soft cloth, lightly wiping from the center outwards. Do not use solvents such as benzine, commercially available cleaners not intended for CDs or anti-static spray intended for vinyl LPs.
- Do not use irregularly shaped discs (for example, heart- or star-shaped discs) or damaged, re-shaped or repaired discs.

Do not move the console with a disc inserted

Do not move or change the position of the console with a disc inserted. The vibration may result in scratching of the disc or the console.

Never disassemble the console or supplied accessories

Use the PlayStation®2 console and accessories according to the instructions in this manual. No authorization for the analysis or modification of the console, or the analysis and use of its circuit configurations, is provided. There are no user-serviceable components inside the PlayStation®2 console. Disassembling the console will void the warranty. Additionally, there is a risk of exposure to laser radiation as well as to electrical shock hazards.

When connecting the console to a plasma or projection* TV

Do not leave a still image on the TV screen for an extended period of time, as this may leave a faint image permanently on the screen.

* Except LCD screen types

Note on safety when playing DVDs or CDs

If you set the volume too high, it may harm your hearing or damage the speakers. Exercise care when setting the volume.

US

Moisture condensation

If the console or disc is brought directly from a cold location to a warm one, moisture may condense on the lens inside the console or on the disc. Should this occur, the console may not operate properly. In this case, remove the disc and turn off and unplug the console. Do not put the disc back in until the moisture evaporates (this may take several hours). If the console still does not operate properly, call SCEA Consumer Services at 1-800-345-7669 for assistance.

Cleaning

- For safety reasons, before cleaning the console or connected accessories, 1) turn off the console, 2) disconnect the power plug for the console from the electrical outlet, and 3) disconnect the network cable from the console.
- When cleaning the console, use a soft, dry cloth. Do not use solvents or other chemicals or a chemically-treated dust cloth to clean the product.
- When dust accumulates in the console vents, remove the dust with a low-powered vacuum cleaner.
- Do not touch the lens located inside the disc cover. To help protect the lens from dust, keep the disc cover closed except when inserting or removing discs.

Exterior protection

To help prevent damage to the painted parts, follow the precautions below:

- Do not spill liquids such as alcohol, solvents or other chemicals on the product.
- Do not place any rubber, vinyl or plastic items on the painted surfaces for an extended period of time.

Differences with previous PlayStation®2 models

This version of the PlayStation®2 console may be different from previous models in compatibility with optional accessories and the method of operating game software. For full details contact SCEA Consumer Services at 1-800-345-7669 or visit our Web site at <http://www.us.playstation.com>

Getting started

Checking the package contents

Check that you have all of the following items. If any items are missing, call SCEA Consumer Services at 1-800-345-7669 for assistance.

- PlayStation®2 console...1



- Analog controller (DUALSHOCK®2)...1



- AC adaptor...1

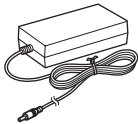

- AV cable...1



- AC power cord...1



- Online start-up disc...1

- Instruction manual...1

Positioning the console

You can place the console in either the horizontal or vertical position.

Horizontal position

Set the console horizontally.



Vertical position

When setting the console in the vertical position, use the SCPH-70110 U vertical stand (for PlayStation®2) (sold separately).

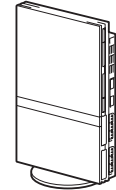

Note

Some vertical stands (for PlayStation®2) cannot be used with this model of the PlayStation®2 console (→▶ page 47). Choose the SCPH-70110 U when purchasing a vertical stand.

⚠ Caution

Do not place the console in locations where it may be exposed to the following conditions:

- Places subject to excessive cigarette smoke or dust. Cigarette smoke residue or dust build-up on the internal components, such as the lens, may cause the console to malfunction.
- Places subject to extreme temperatures, in direct sunlight, near a heat source, or in a car with its windows closed (particularly in summer). These conditions may warp the exterior of the console or cause the console to malfunction.
- Places close to magnetic fields, such as those produced by magnets or loudspeakers.
- Places subject to vibration.

Part names

PlayStation®2 console front

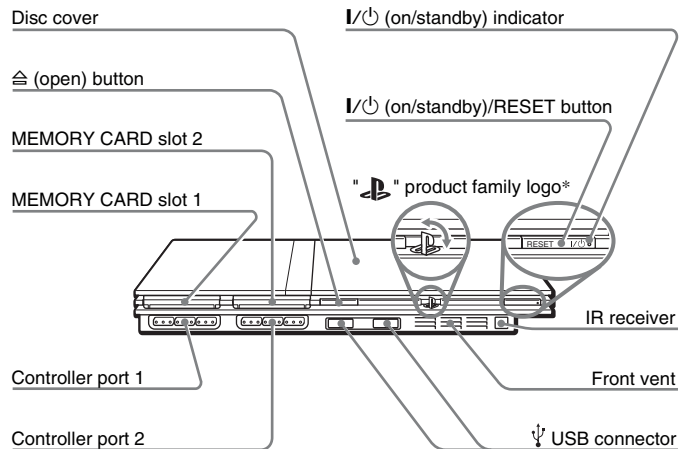

* The "PS" product family logo can be rotated to match the horizontal or vertical positioning of the console.

Note

You can connect USB devices that are compatible with the PlayStation®2 console. Note, however, that not all USB-compatible products work with the PlayStation®2 console. Refer to the instructions supplied with the device to be connected for more information.

PlayStation®2 console rear

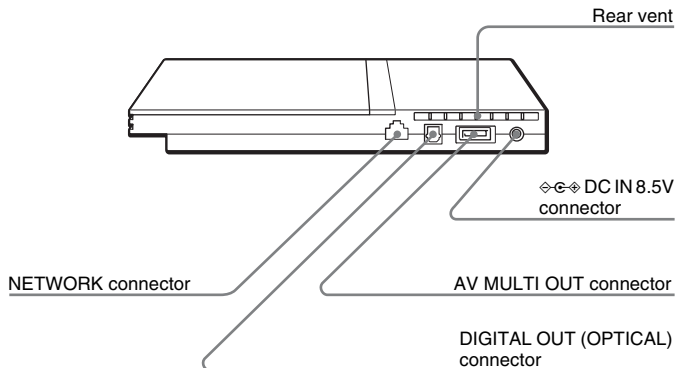

Note

For part names of the analog controller (DUALSHOCK®2), see "Using the analog controller (DUALSHOCK®2)" (→ page 18).

Connecting to a TV

Before connecting

- Do not plug the AC power cord for the console into an electrical outlet until you have made all other connections.
- Check that the TV is turned off.

Connecting to a TV using the supplied AV cable

Connect the console to the TV as shown below.

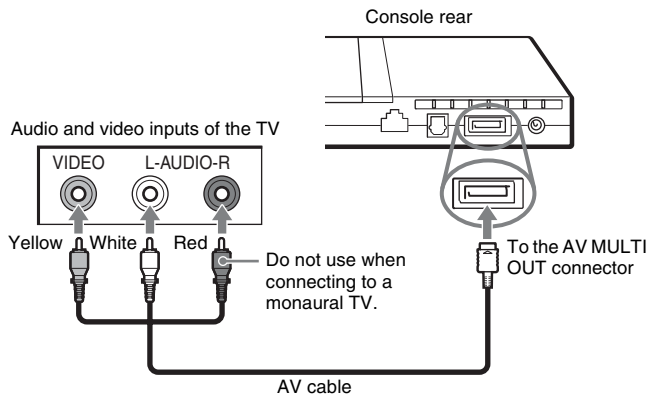

Caution

If you display a still image on a plasma or projection* TV screen for an extended period of time, "ghosting" may occur. This is a characteristic of these types of TVs. Static, non-moving images, such as console setting menus, DVD menus or paused images, may leave a faint image permanently on the TV screen if left on for an extended time. Refer to the instructions supplied with your TV for details.

* Except those of LCD screen types

Note

When playing a DVD, connect the console to the TV directly. If the video signal from the console is coming through a VCR to the TV, copy protection on some DVDs may affect picture quality.

When using cables sold separately

Picture quality differs depending on the type of cable used. Use the information below to determine the best connection method.

If you use a cable sold separately, refer to the instructions supplied with the cable.

TV	Cable type
A TV with S VIDEO inputs	S VIDEO cable (SCPH-10480 U)
A TV without video inputs	RFU adaptor (SCPH-10071)
A TV with component video input connectors	Component AV cable (SCPH-10490 U)

Picture quality scale

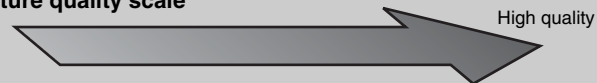

- AV cable (supplied)
- S VIDEO cable
- Component AV cable
- RFU adaptor

This scale is intended only as a reference. Depending on the product or condition of your TV, the picture quality may be different.

Notes

- To use progressive scan, you must have a TV and software that support progressive scan (480p) and you must connect using the appropriate type of cable*. You must also check that the console settings are correct. For details, see "Progressive" in "Setting TV display options" (**▶ page 31).
- * The component AV cable (sold separately) is compatible with progressive scan.
- This product is compatible for use with component video inputs (Y CB/PB CR/PR), but cannot be used with inputs in HDTV format (Y PB PR). Refer to the instructions supplied with your TV for details.
- For TV connection methods not listed in this manual, contact SCEA Consumer Services at 1-800-345-7669.

Connecting digital audio equipment

By using a commercially available optical digital cable to connect digital audio equipment, you can enjoy surround sound with the effect of being in a movie theater or a concert hall. When connecting the console to audio equipment with digital connectors, refer to the instructions supplied with the device to be connected.

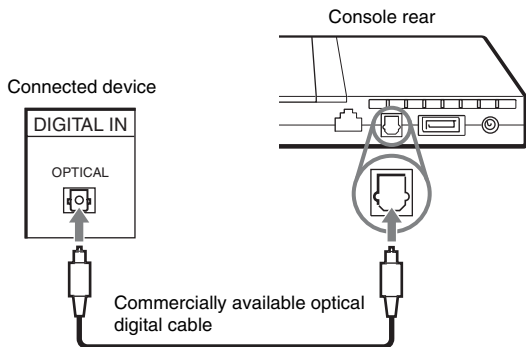

Notes

- If you connect the console to audio equipment using an optical digital cable, it may affect the audio output of some PlayStation®2 format software with the result that no sound is produced. If this happens, use a cable such as the supplied AV cable and connect it to the console's AV MULTI OUT connector. Do not use an optical digital cable.
- After connecting digital audio equipment, set "Digital Out (Optical)" to "On" in the System Configuration menu. For details, see "Digital Out (Optical)" (→ page 38).

Connecting the controller

- 1 Insert the analog controller (DUALSHOCK®2) into a controller port of the console.

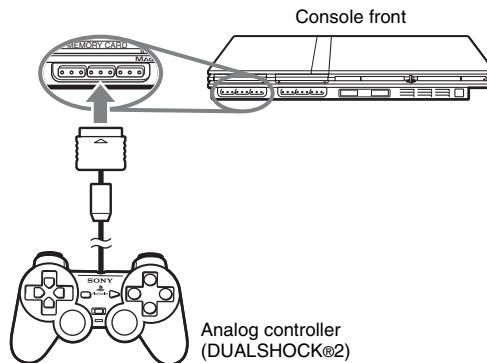

Note

Some software titles designate a specific controller port to be used. Refer to the instructions supplied with the software for details.

Connecting the AC adaptor and AC power cord

⚠ Warnings

- The socket-outlet shall be installed near the equipment and shall be easily accessible.
- Do not plug the AC power cord for the console into an electrical outlet until you have made all other connections.

1 Connect the AC power cord to the AC adaptor.

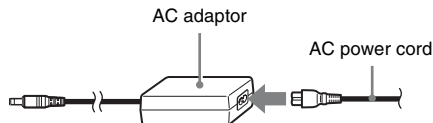

2 Plug the connector of the AC adaptor into the DC IN 8.5V connector on the console rear.

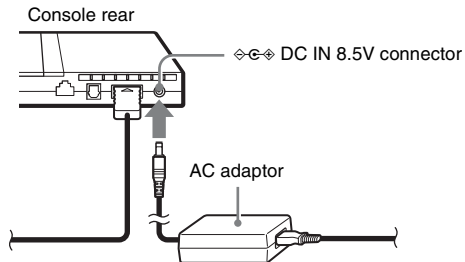

3 Plug the AC power cord into the electrical outlet.

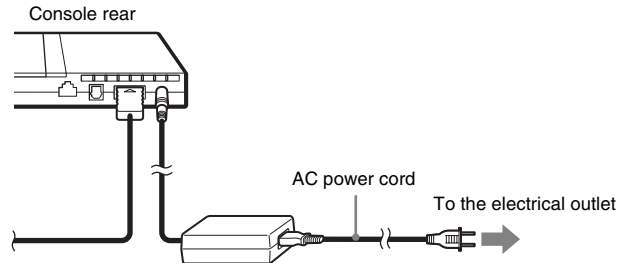

The  (on/standby) indicator on the console front will light up in red to indicate that the console is in standby mode.

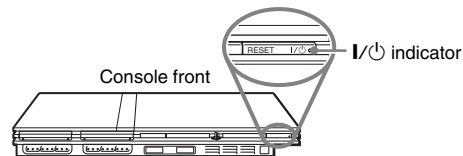

Turning the console on and off

Before turning on the console

Do not turn on the console until you have finished these steps. Refer to the instructions supplied with your TV for details.

- Turn on the TV.
- Change your TV setting to display output from the line to which the console is connected.

Turning on the console

- 1 Check that the I/⏻ (on/standby) indicator on the console front is lit up in red.**
- 2 Press the I/⏻ (on/standby)/RESET button on the console front.**

The I/⏻ indicator on the console front will turn green and output from the console will be displayed on the TV.

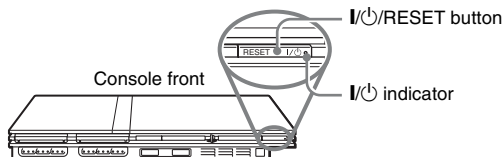

Notes

- The first time you turn on the console after purchase, screens for setting "Language", "Time Zone" and "Daylight Savings Time (Summer Time)" will be displayed. Follow the on-screen instructions to complete the settings.
- If you connect the console to a wide screen TV, set "Screen Size" in the System Configuration menu (→ page 38).

Turning off the console

- 1 Press and hold the I/⏻/RESET button on the console front for more than a second.**

The I/⏻ indicator will turn red to indicate that the console has entered standby mode.

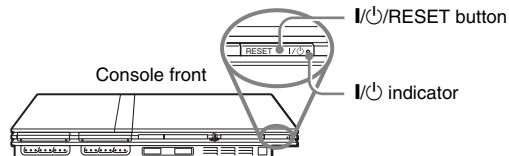

Warning

The power is not completely turned off when the console is in standby mode. If you do not plan to use the console for an extended period of time, unplug the AC power cord from the electrical outlet.

Playing a game

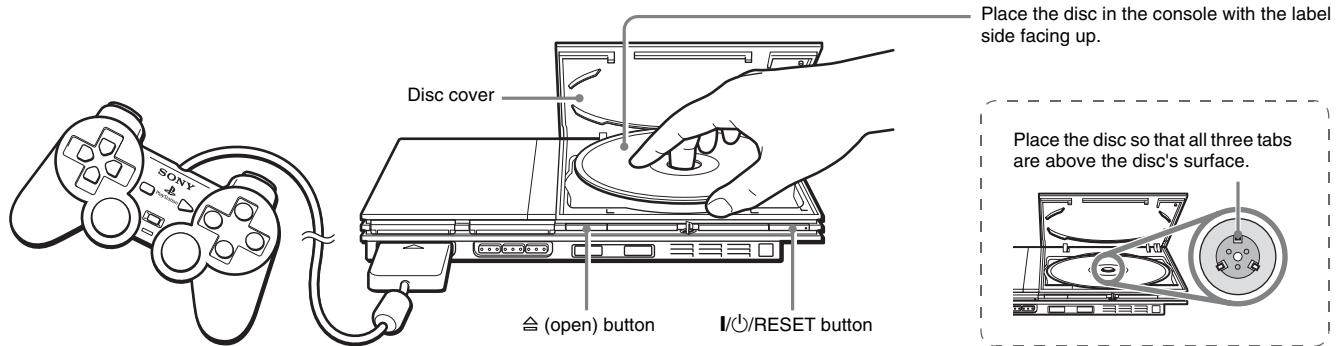

Before playing a game

Check that the connections to the TV and audio equipment are correct and that the precautions have been met.

- "Precautions" (→ page 6)
- "Connecting to a TV" (→ page 11)
- "Connecting the controller" (→ page 13)
- "Connecting the AC adaptor and AC power cord" (→ page 14)

Note

To play online games, you first need to connect to and set up a network. See "Connecting to a network" (→ page 43) for details.

Starting a game

1 Turn on the console (→ page 15).

The main menu is displayed (→ page 36).

2 Press the ≡ (open) button on the console front.

The disc cover opens.

3 Place the disc in the console.

Set the disc in the disc holder with the label side facing up.

4 Close the disc cover.

Press down on the middle of the disc cover to close it. After the disc cover is closed, the game will start.

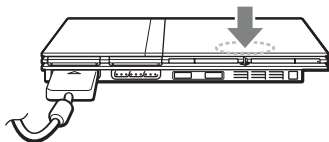

Notes

- You can also start a game from the Browser screen (→ page 36).
- If you turn on the console after inserting a disc, the game will start automatically.

To reset a game

Press the I/⏻ (on/standby)/RESET button on the console front. Do not accidentally press the I/⏻/RESET button while playing a game, as doing so will cause the game to reset.

Ending a game

! Caution

When removing a disc, check that the disc has stopped completely. Do not touch the disc if it is spinning, as doing so may cause injury, damage to the disc or console malfunction.

1 Press the button on the console front.

2 Remove the disc.

Hold down the black center part of the disc holder, and then lift the disc by the edges.



3 Close the disc cover.

4 Press the I/⏻/RESET button.

The main menu is displayed (→ page 36).

Changing game discs

1 Open the disc cover and remove the disc.

When removing a disc, hold down the black center part of the disc holder and then lift the disc by the edges.

2 Insert a new disc.

3 Close the disc cover and reset the console.

The new game will start.

Note

You do not need to turn off the console when changing games.

Using the analog controller (DUALSHOCK®2)

The analog controller (DUALSHOCK®2) is equipped with a pressure-sensitive button function. It also has a vibration function.

Part names

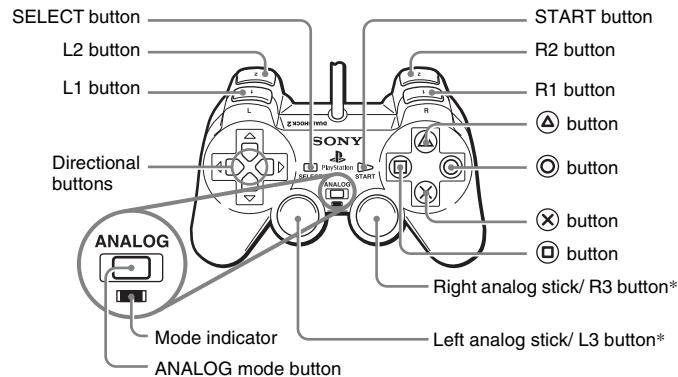

* The left and right analog sticks, or the L3 and R3 buttons, function only in analog mode (indicator: red).

* The L3 and R3 buttons function when the analog sticks are pressed.

Note

Before using the analog controller (DUALSHOCK®2), with the console turned on, rotate the left and right analog sticks once with your thumbs before starting a game. Do not twist the analog sticks, but rotate as if drawing a circle as shown in the diagram.

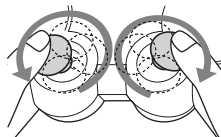

About mode switching

The ANALOG mode button can be used to switch between two modes. Switch to the appropriate mode for use. Note, however, that some software titles make this adjustment automatically.

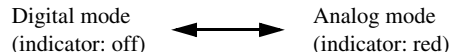

Notes

- When using the analog controller in digital mode, the left and right analog sticks do not function. Also, the pressure-sensitive button function is turned off.
- Depending on the software, you may not be able to switch modes even if you press the ANALOG mode button.

When using in analog mode

- When playing a PlayStation®2 format software title, the left and right analog sticks/L3 and R3 buttons are active and all buttons except SELECT, START, L3 and R3 have pressure-sensitive button function.
- When playing a PlayStation® format software title, the left and right analog sticks are active.

Note

Depending on the software, the buttons for use in analog mode may be limited. Refer to the instructions supplied with the software for details.

About the vibration function

The vibration function can be set to ON or OFF in the software options menu.

Notes

- Before using the vibration function, read "Notes on safety when using the analog controller (DUALSHOCK®2)" (→ page 7).
- Depending on the software, the vibration function may be set to "On" automatically.
- When the analog controller (DUALSHOCK®2) is not being used, turn the console off or unplug the controller from the console. The vibration may cause the controller to unexpectedly move or fall.

About using the analog controller (DUALSHOCK®) (SCPH-110 U)

You can use the analog controller (DUALSHOCK®) (SCPH-110 U) with the PlayStation®2 console, but the functions of the buttons in analog mode may be different from those of the analog controller (DUALSHOCK®2). Only the left and right analog sticks can be used in analog mode.

Using memory cards

You can save and load game data using a memory card. You can also delete game data or copy game data from one memory card to another.

About memory card types

There are two types of memory cards. Select a memory card suitable for the software in use.

Memory card type	Compatible software	Amount of memory
Memory card (8MB) (for PlayStation®2) (SCPH-10020 U)	PlayStation®2 format software	Approx. 8 MB
Memory card (SCPH-1020 U)	PlayStation® format software	15 memory blocks (approx. 120 KB)

Note

The memory card (8MB) (for PlayStation®2) uses "MagicGate", a technology that helps protect copyrighted content through data encryption and hardware authentication.

MAGICGATE is a term of copyright protection technology developed by Sony Corporation.

MAGICGATE does not guarantee compatibility with other products bearing the "MagicGate" trademark.

Inserting a memory card

Insert the memory card into a memory card slot on the console front.

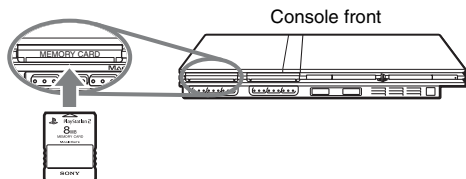

Note

Some software titles designate a specific memory card slot to use. Refer to the instructions supplied with the software for details.

Saving or loading game data

Depending on the software, the procedure for saving or loading may vary. Refer to the instructions supplied with the software for details.

Copying or deleting game data

- 1 At the Browser screen (→ page 36), use the directional buttons to select the icon for the memory card you want to use for copying or deleting data and then press the (X) button.**
- 2 Select the icon for the data you want to copy or delete, and then press the (X) button.**

- 3 Select "Copy" or "Delete", and then press the (X) button.**

When copying game data, check that two memory cards are inserted in the console. If you have selected "Delete", skip to step 5.

- 4 Select the destination, and then press the (X) button.**

- 5 Select "Yes", and then press the (X) button.**

While copying or deleting data, do not remove the memory cards.

- 6 When copying or deleting is completed, press the (O) button.**

Notes

- To view information about a game data item, select the icon for the data and then press the (A) button to check the details.
- Compatibility between software and memory cards:
 - You cannot save or copy PlayStation®2 format software to a memory card (SCPH-1020 U).
 - You cannot save PlayStation® format game data to a memory card (8MB) (for PlayStation®2). You can, however, copy PlayStation® format game data from a memory card (SCPH-1020 U) to a memory card (8MB) (for PlayStation®2) for storage purposes. Note that such game data cannot be loaded directly from a memory card (8MB) (for PlayStation®2).

Playing an audio CD

Playing a CD

1 Turn on the console and insert the disc (→ page 16).

Follow steps 1 to 4 of "Starting a game".

The track numbers are displayed.

2 Using the directional buttons, select the track number you want to play and then press the (X) button.

Playback begins.

Notes

- If you turn on the console after inserting a disc, the track numbers are displayed automatically.
- You can also start playback from the Browser screen (→ page 36).

! Caution

To play an audio CD recorded in DTS format, you must connect a device with a DTS decoder to the DIGITAL OUT (OPTICAL) connector (→ page 13).

Note that an extremely loud noise may be emitted if the device does not have a DTS decoder or if it is connected to the AV MULTI OUT connector.

Operating the CD player during playback

Using the directional buttons, select the icon for the desired track and then press the (X) button.

Icon (button*)	Function
⏮ (L1 button)	Go to the beginning of the current or previous track
⏪ (L2 button)	Fast reverse
⏩ (R2 button)	Fast forward
⏭ (R1 button)	Go to the beginning of the next track
▶ (START button)	Start playback
⏸ (START button)	Pause playback
■ (SELECT button)	Stop playback

* You can operate directly by pressing the buttons of the analog controller (DUALSHOCK®2).

Note

You can also use the DVD remote control (for PlayStation®2) (sold separately).

Ending audio CD playback

- 1 Using the directional buttons, select ■ and then press the ⊗ button.**

Playback stops. Press the ⏏ (open) button on the console front to remove the disc.

Playing in various modes

You can set for "Play Mode" and "Repeat".

Play Mode	Normal	Plays tracks as recorded on the CD
	Program	Plays tracks in a specified order
	Shuffle	Plays tracks in a random order
Repeat	Off	Does not play the CD repeatedly
	All	Plays all tracks repeatedly
	1	Plays a track repeatedly

- 1 At the Browser screen (→ page 36), use the directional buttons to select the audio CD icon and then press the ▲ button.**

The Play Options screen is displayed.
- 2 Select "Play Mode" or "Repeat", and then press the ⊗ button.**

- 3 Select the desired setting, and then press the ⊗ button.**

If you select "Program", the screen for specifying track order will be displayed. Select the tracks you want to play.

- 4 Press the ○ button.**

The Browser screen is displayed.

- 5 Select the audio CD icon, and then press the ⊗ button.**

The track numbers are displayed, and the setting option is shown in the lower left of the screen.

- 6 Select the desired track, and then press the ⊗ button.**

Playback begins.

Notes

- You can also access the Play Options screen from the screen displaying the tracks by selecting the Audio CD icon in the upper left corner of the screen and pressing the ▲ button.
- You can set "Play Mode" and "Repeat" at the same time.

Watching a DVD

You can operate the DVD player using the following methods.

- Using the on-screen Control Panel
- Operating directly using the analog controller (DUALSHOCK®2)
- Using the DVD remote control (for PlayStation®2) (sold separately)

The following instructions assume use of the Control Panel to operate the DVD player. Some operations may be different depending on the method used.

Notes

- For details about the features available on a DVD, refer to the instructions supplied with the DVD.
- In rare instances, certain DVDs may not operate properly with the PlayStation®2 console. This is primarily due to variations in the manufacturing process or software encoding of the DVD-Video software. If you experience problems, try restarting your DVD. If problems persist, call the publisher of the DVD or contact SCEA Consumer Services at 1-800-345-7669 for more information.

Using the Control Panel

1 Start playback of the DVD (→ page 25).

2 Press the SELECT button.

The Control Panel is displayed. If you press the SELECT button again, the display will change its position on the screen.



3 Using the directional buttons, select an icon and then press the (X) button.











Note









To turn off the Control Panel, press the SELECT button (once or twice), or press the (O) button.

Control Panel item list

You can access the following options in the Control Panel.

Icon		Function
	Menu	Displays the DVD-Video menu
	Top Menu	Displays the DVD-Video menu

Icon		Function
	Return	Returns to the previously selected screen within the DVD's menu
	Audio Options	Displays and changes audio options on DVDs with multiple audio tracks
	Angle Options	Displays and changes viewing angles on DVDs recorded with multi-angle options
	Subtitle Options	Displays and changes subtitle options on DVDs with subtitle options
	Go To	Skips to the selected title, chapter or the specified time, and starts playback (⇨▶ page 25)
	Setup	Displays and changes options for language, picture quality, Parental Control level, audio, etc. (⇨▶ page 29)
	Time Display	Displays the current title or chapter number, the elapsed time, etc. (⇨▶ page 26)
	Help	Displays the direct button functions of the analog controller (DUALSHOCK®2)
0~9	Go to Chapter	Used to enter the number of a chapter you want to play (⇨▶ page 25)
	Previous/Next	Returns/skips to the beginning of the current, previous or next chapter
	Search	Fast reverses/forwards playback on the screen to help you find a particular scene (⇨▶ page 26)
	Slow	Changes to playback/reverse playback in slow-motion

Icon		Function
	Play	Starts playback
	Pause	Pauses playback
	Stop	Stops playback (⇨▶▶ page 25)
A-B	A-B Repeat	Specifies a scene for playback, and starts playback of the scene that has been set (⇨▶▶ page 28)
	Shuffle Play	Begins playback of titles or chapters in a random order (⇨▶▶ page 28)
	Program Play	Begins playback of titles or chapters in a programmed sequence (⇨▶▶ page 27)
	Repeat Play	Selects repeated playback of all the titles on the disc, or one title or one chapter (⇨▶▶ page 28)
	Original/Play List	For DVD-RW discs (VR mode), selects Original or Play List content to play (⇨▶▶ page 27)
	Clear	Clears selected numbers or playback modes (⇨▶▶ page 29)

Notes

- You can use "?" to check the options that can be accessed directly using the buttons of the analog controller. To access the options directly using the controller, you must clear the Control Panel from the screen.
- Depending on the playback mode, some options may not be available or cannot be adjusted.

Playing a DVD

1 Turn on the console and insert a disc (→ page 16).

Follow steps 1 to 4 of "Starting a game". Playback begins.

Notes

- If you turn on the console after inserting a disc, playback will begin automatically.
- You can also start playback from the Browser screen (→ page 36).

Ending DVD playback ■

1 During playback, select ■ in the Control Panel (→ page 23) and then press the (X) button.

Playback stops. Press the  (open) button on the console front, and then remove the disc.

Playing a DVD from the last stopping point (Resume Play)

1 During playback, select ■ in the Control Panel (→ page 23) and then press the (X) button.

2 Select ►, and then press the (X) button.

Playback begins from the point where you stopped the disc in step 1.

To clear Resume Play

After step 1, select ■ and then press the (X) button.

Selecting a specific scene for playback

Selecting a scene by chapter number

1 During playback, select the desired chapter number in the Control Panel (→ page 23) and then press the (X) button.

Playback of the selected chapter begins. If you want to play a chapter with a single digit number (i.e. 1-9), enter a leading zero. For example, enter as "01".

Selecting a scene by title number, chapter number or by specifying the time

1 During playback, select in the Control Panel (→ page 23) and then press the (X) button.

2 Select an item, and then press the (X) button.

Title	Specifies the title number
Chapter	Specifies the chapter number
C XX:XX:XX (or T XX:XX:XX)	Specifies the elapsed time for the chapter (or title)

3 Select the numbers for the desired scene, and then press the (X) button.

Playback of the selected chapter begins.

Finding a particular point on a DVD (Search)



You can search either forwards or backwards to quickly locate a particular point on a DVD.

1 During playback, select or in the Control Panel (→ page 23) and then press and hold the button.

Search speed changes as shown below when you press either the up or down directional button while holding down the button.

- Search 3
- Search 2
- Search 1
- Slow

2 Release the button when you reach the point you are searching for.

Playback returns to normal speed.

Note

To use the analog controller for Search during playback, press and hold down the L2 or R2 button to begin searching. Use the directional buttons to change speeds. Release the L2 or R2 button when you reach the point you are searching for.

Displaying playback information

You can display information such as the current title number or elapsed time.

1 During playback, select in the Control Panel (→ page 23) and then press the button.

The display changes as shown below each time you press the button.

Title X Chapter X	Title number and chapter number
Title X Chapter X C XX:XX:XX	Elapsed time of current chapter
Title X Chapter X C - XX:XX:XX	Remaining time of current chapter
Title X Chapter X T XX:XX:XX	Elapsed time of current title
Title X Chapter X T - XX:XX:XX	Remaining time of current title
(Off)	

Selecting Original or Play List for DVD-RW playback **PLIST**

When using a DVD-RW disc (VR mode), you can select the type of titles you want to play.

1 With playback stopped, select **PLIST** in the Control Panel (→ page 23) and then press the **X** button.

Original and Play List will be selected in turn each time you press the **X** button.

Original	Plays content in the originally recorded sequence
Play List	Plays edited content. Play List is the default setting.

Notes

- Slow-motion play in reverse is not available for DVD-RW discs (VR mode).
- You cannot use this function with Resume Play. Clear Resume Play (→ page 25) before selecting this feature.

Using the playback modes

Using the various playback modes, you can play titles or chapters in the order you want or repeat playback of a specific scene. There are four playback modes:

- Program Play (→ page 27)
- Shuffle Play (→ page 28)
- Repeat Play (→ page 28)
- A-B Repeat (→ page 28)

The following instructions assume use of the Control Panel (→ page 23) to operate the DVD player.

Notes

- You can play combinations of Program Play, Shuffle Play, and Repeat Play. Note, however, that some Shuffle Play or Repeat Play options may not be available depending on the combination.
- The PlayStation®2 console plays disc content as recorded in the DVD software.

Program Play **PGM**

You can create programs to play titles and chapters in any order.

1 During playback, select **PGM** in the Control Panel (→ page 23) and then press the **X** button.

2 Select a program number, and then press the **X** button. If no programs have been set, the only option will be "1. Title".

3 Select the title number, and then press the **X** button.

4 Select the chapter number, and then press the button.

To play all the chapters, select "All". Repeat steps 2 to 4 to set other titles or chapters.

5 Press the **START** button.

Program Play begins.

Note

The setting will not be cleared after Program Play finishes.

Shuffle Play

You can set this option for random playback of all titles or chapters recorded on a disc. Playback order will be different each time Shuffle Play is used.

1 Select in the Control Panel (→ page 23), and then press the button.

The display changes as shown below each time you press the  button.

Title Shuffle	Plays titles in random order
Chapter Shuffle	Plays chapters in random order
Shuffle Off	Clears Shuffle Play

2 Select , and then press the button.

Repeat Play

You can set this option to play titles or chapters repeatedly.

1 Select in the Control Panel (→ page 23), and then press the button.

The display changes as shown below each time you press the  button.

Disc Repeat	Repeats playback of all titles
Title Repeat	Repeats playback of one title
Chapter Repeat	Repeats playback of one chapter
Repeat Off	Clears Repeat Play

2 Select , and then press the button.

A-B Repeat A-B

You can set a specific scene to be played repeatedly.

1 During playback, select **A-B** in the Control Panel (→ page 23) and then press the button at the point you want to start repeated playback.

The starting point (point A) is set.

2 Press the button at the point you want to end repeated playback.

The ending point (point B) is set, and repeated playback of the section from A to B begins.

Clearing playback modes **CLEAR**

Clears playback modes to allow normal playback.

- 1 Select **CLEAR** in the Control Panel (→ page 23), and then press the **X** button.**

A message stating, "Play mode contents cleared", is displayed and the console returns to normal playback.

Note

If multiple playback modes have been set in a combination, all playback modes are cleared.

Adjusting DVD player settings

You can change the initial settings, adjust the picture and sound and set various other output options using the Setup display. You can also select a language for subtitles and menus, restrict playback by children and other options.

Notes

- Some DVDs do not support all settings. The PlayStation®2 console plays disc content as recorded in the DVD software. If the DVD does not support the features listed, you will not be able to change the settings.
- The following options are not available during playback or Resume Play (→ page 25). Clear Resume Play before changing these settings.
 - "Menu", "Audio" and "Subtitles" in Language Setup
 - "TV Type" and "Progressive" in Screen Setup
 - "Parental Control" in Custom Setup
 - "DTS" and "Audio Track Auto Select Mode" in Audio Setup

You can change DVD player settings using the following procedure:

- 1 Select  in the Control Panel (→ page 23), and then press the **X** button.**

The Setup icon bar is displayed.

- 2 Select the icon for the setting you want to change, and then press the **X** button.**

The current setting for each item is displayed.

- 3 Select the desired item, and then press the **X** button.**

The menu option becomes active and can be selected.

4 Select the desired setting, and then press the **X** button.

The setting of the item is completed. For details, see the instructions for each item (→ pages 30 to 35).

Notes

- The default setting for each menu item is underlined in the explanations below.
- To return to the Control Panel after making settings, press the SELECT button.
- Settings are saved when you do any of the following:
 - Stop playback (including stopping Resume Play)
 - Open the disc cover

Setting language options

In "Language Setup" you can choose the language for the DVD's menu, audio and subtitles. Note that if you select a language that is not recorded on the DVD, one of the recorded languages is selected automatically.

Menu	Selects the language for the DVD's menu
Audio	Selects the language for the DVD's audio track
Subtitles	Selects the language for the DVD's subtitles

Note



If you select "Audio Follow" for subtitles, the subtitle language will automatically be set to match the language selected for the DVD's audio track.

Setting TV display options

In the Screen Setup menu, you can set the screen size (aspect ratio) and other options that affect picture quality.

TV Type

You can set the aspect ratio to match the screen of the connected TV.

16:9 	Select this option when using a wide screen TV or a standard TV with special 16:9/wide screen functionality.
4:3 Letter Box 	Select this option when using a standard TV. This setting displays a wide picture with margins on the upper and lower portions of the screen.
4:3 PAN SCAN 	Select this option when using a standard TV. This setting displays a picture adjusted to the height of the screen, cutting off portions at left and right that do not fit.

Note

When you set "Progressive" to "On", "TV Type" is automatically set to "16:9".

DNR (Digital Noise Reduction)

You can use this setting to help reduce roughness in the on-screen image and produce a cleaner picture.

<u>Off</u>	DNR is not used.
DNR1	Increases picture quality
DNR2	Increases picture quality (maximum)

Notes

- "DNR2" is more effective for reducing image roughness than "DNR1", but in some cases an afterimage may appear. If this occurs, select "Off".
- The DNR function may produce limited results on some DVDs.
- When you set "Progressive" to "On", "DNR" is automatically turned off and cannot be turned on.

Outline Sharpening

You can sharpen or soften the outline of the on-screen image. The higher the value, the sharper the outline. Normally, select "0".

• -2	• -1	• <u>0</u>	• +1	• +2
------	------	------------	------	------

Note

Depending on the DVD, Outline Sharpening may produce limited results.

Display

During playback, you can display playback status information in the top right corner of the screen for a few seconds.

<u>On</u>	Playback status information is displayed for a few seconds.
Off	Playback status information is not displayed.

Progressive

You can display an image in which the picture updates all the lines in one pass. In most cases, this results in a clearer, flicker-free image. This feature is available only if your TV, AV cable* and software support progressive scan (480p).

* The component AV cable (sold separately) is compatible with progressive scan.

<u>On</u>	Select this option when the console is connected to a TV that supports progressive scan (480p).
Off	Select this option when the console is connected to a standard TV.

Notes

- If picture quality is reduced or no image is displayed, set "Progressive" to "Off" when the console is connected to a TV without the necessary equipment. If you accidentally set this option to "On" for such a TV, picture quality may be reduced or the picture may not be displayed. To clear the setting, follow these steps:
 - 1 Check that you have a DVD in the console.
 - 2 Press the I/O/RESET button on the console front.
Then press and hold down the START button of the analog controller (DUALSHOCK®2) in controller port 1 until the DVD picture is displayed. The "Progressive" setting is returned to "Off", allowing the DVD-Video to be displayed as normal. You can also cancel this setting using the "Clear Progressive Setting" (⇨ page 41) option in the Version Information screen.
- DVDs can contain video-based and film-based material, which use different frame rates. When playing video-based material using progressive scan, some images may appear unnatural. If this occurs, set "Progressive" to "Off" and view in standard interlace mode.
- When you set "Progressive" to "On", "TV Type" (⇨ page 30) is automatically set to "16:9".
- DVD-RW disc (VR mode) content can only be viewed in standard interlace format. The "Progressive" option is not available when playing such content.

Setting viewer options

In "Custom Setup" you can set the Parental Control level and adjust other playback features.

Pause mode

You can use this option to set the picture status when playback is paused.

Auto	A picture with moving elements is displayed without jitter. Normally select this position.
Frame	A picture without moving elements can be displayed at high resolution.

Parental Control

In some regions, the viewing of some DVD content may be restricted based on viewer age or other factors. You can use the Parental Control feature to restrict the level of content that may be viewed through your console.

Note

Settings are saved when you do any of the following:

- Stop playback (including stopping Resume Play)
- Open the disc cover

Setting Parental Control

1 Select "Parental Control", and then press the **⊗** button.

The screen for registering a password is displayed. If a password has already been registered, the screen for confirming the password is displayed.

2 Select a number, and then press the **⊗** button.

Repeat step 2 to enter a four-digit password. If you want to clear a number, press the **⊙** button. When registering a password, you are required to enter it again for confirmation.

3 Select "Region", and then press the **⊗** button.

The list of region options is displayed.

4 Select the region to base the Parental Control level on, and then press the **⊗** button.

If you select "Other", see "Region code list" (→ page 33).

5 Select "Level", and then press the **⊗** button.

The list of level options is displayed.

6 Select a restriction level, and then press the **⊗** button.

The lower the value, the stricter the restriction.

To clear Parental Control

With DVD playback stopped, go to step 6 in "Setting Parental Control" and set "Level" to "Off".

Region code list

To enter a Parental Control region code, select "Other" in step 4 of "Setting Parental Control" (→▶ page 32). Use the directional buttons to select the first letter, and then press the right directional button. Then select the next letter and press the (X) button.

Region	Code	Region	Code
Austria	AT	Malaysia	MY
Belgium	BE	Netherlands	NL
Canada	CA	Norway	NO
China	CN	Philippines	PH
Denmark	DK	Russia	RU
Finland	FI	Singapore	SG
France	FR	Spain	ES
Germany	DE	Sweden	SE
Hong Kong	HK	Switzerland	CH
Indonesia	ID	Taiwan	TW
Italy	IT	Thailand	TH
Japan	JP	United Kingdom	GB
Korea	KR		

Changing your password

In step 2 of "Setting Parental Control" (→▶ page 32), complete the following steps:

1 Using the directional buttons, select "Change Password" and then press the (X) button.

The screen for changing the password is displayed.

2 Select a number, and then press the (X) button.

Repeat step 2 to enter a four-digit password. You are required to enter it again for confirmation.

Playing a disc restricted by Parental Control

1 Start playback of the DVD (→▶ page 25).

You will be prompted to temporarily change the Parental Control level to allow playback. This usually occurs immediately at disc start-up but may also occur at different times depending on the DVD.

2 Using the directional buttons, select "Yes" and then press the (X) button.

The screen for entering the password is displayed.

3 Select a number, and then press the (X) button.

Repeat step 3 to enter the four-digit password. After entering the password, playback will begin again. When DVD playback is stopped, the Parental Control level returns to the original setting.

Notes

- If you forget your password, see "Troubleshooting" (→▶ page 53).
- If you do not set a password, you cannot change the Parental Control settings.
- Some DVDs with the Parental Control feature do not allow use of playback modes (→▶ pages 27 to 29).

Setting sound options

Audio Digital Out

You can switch the method of outputting the audio signal when you connect the following audio devices to the DIGITAL OUT (OPTICAL) connector.

! Caution

When the console is connected to an audio device without a Dolby Digital or DTS decoder, set "Dolby Digital" and "DTS" to "Off". If you set these options to "On" without the necessary decoder, you may have no sound or an extremely loud noise may be emitted.

Digital Out (Optical)

This option sets the type of output for the DIGITAL OUT (OPTICAL) connector.

<u>On</u>	Select this option when you want sound (audio signal) to be output through the DIGITAL OUT (OPTICAL) connector. Settings for "Dolby Digital" and "DTS" are displayed.
Off	Select this option when you do not want sound to be output through the DIGITAL OUT (OPTICAL) connector. Settings for "Dolby Digital" and "DTS" are not displayed.

Dolby Digital

This option sets Dolby Digital as the output signal for the DIGITAL OUT (OPTICAL) connector.

On	Select this option when the console is connected to an audio device with a built-in Dolby Digital decoder.
<u>Off</u>	Select this option when the console is connected to an audio device without a built-in Dolby Digital decoder.

DTS

This option sets DTS as the output signal for the DIGITAL OUT (OPTICAL) connector.

On	Select this option when the console is connected to an audio device with a built-in DTS decoder.
<u>Off</u>	Select this option when the console is connected to an audio device without a built-in DTS decoder.

Audio Track Auto Select Mode

This setting gives priority to the audio track that contains the highest number of channels when you play a DVD on which multiple audio formats (PCM, Dolby Digital or DTS) are recorded. If PCM, Dolby Digital and DTS have the same number of channels, the console selects PCM, Dolby Digital and DTS audio tracks in that order.

On	Priority given
<u>Off</u>	No priority given

Notes

- If you set "DTS" to "Off" in "Audio Digital Out" (→ page 34), the DTS audio track is not played.
- Depending on the DVD, the audio channel with priority may be predetermined. In this case, the audio track will be selected based on the DVD's order of priority.

DVD Volume

You can set this option if the audio output level of the DVD is low. You can set this only when "Digital Out (Optical)" is set to "Off" in "Audio Digital Out" (→ page 34).

+2	Turns up the volume (maximum)
+1	Turns up the volume
<u>Standard</u>	Normally select this option.

Caution

If you set this option to "+1" or "+2", the sound may become distorted. If this happens, change the setting to "Standard". Also note that if you set the volume too high, it may harm your hearing or damage the speakers.

Displaying the main menu

From the main menu, you can access information and change various settings. You can also move to the following screens from the main menu. The main menu is displayed when you turn on the console without a disc inserted.



- Browser screen (→▶ page 36)
- System Configuration menu (→▶ page 37)
- Version Information screen (→▶ page 40)

1 Turn on the console (→▶ page 15).

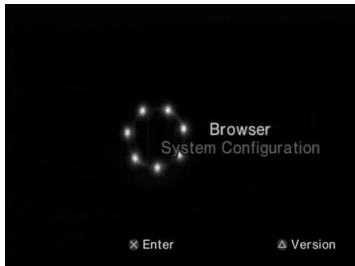
The main menu is displayed. Note that it may take some time for the main menu to be displayed.



Note

If you turn on the console with a disc inserted, the main menu will not be displayed. To display the main menu, press the  button on the console front and remove the disc. Then press the /RESET button to reset the console.

Using the Browser screen

You can do the following from the Browser screen:

- Copy or delete game data saved on a memory card
- Start a game
- Start playback of an audio CD
- Start playback of a DVD

1 Display the main menu (→▶ page 36).

2 Using the directional buttons, select "Browser" and then press the button.

The Browser screen is displayed.

3 Insert a disc or memory card.

The icon for the inserted item is displayed in the Browser screen.

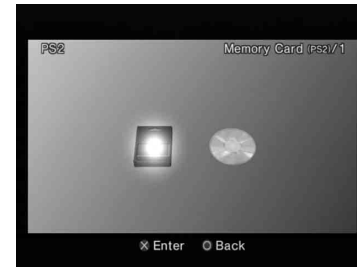

4 Select an icon, and then press the (X) button.

- When you select the memory card icon, icons for data saved on the memory card are displayed. To copy or delete game save data, see "Copying or deleting game data" (→ page 20).
- If you select the icon for a PlayStation®2 or PlayStation® format software disc, the game will start.
- When you select the icon for an audio CD disc, the tracks contained on the CD are displayed. See "Playing an audio CD" (→ page 21).
- If you select the icon for a DVD disc, playback of the DVD will begin.

Note

The message "There is no data" is displayed on the Browser screen when no memory card or disc is inserted in the console.

Using the System Configuration menu

From the System Configuration menu, you can change settings for numerous options including language or time display, and audio or video output method.

1 Display the main menu (→ page 36).

2 Using the directional buttons, select "System Configuration" and then press the (X) button.

The System Configuration menu is displayed.

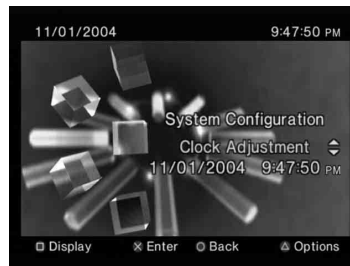

3 Select an item, and then press the (X) button.

The menu option becomes active and can be selected.

4 Select the desired setting, and then press the (X) button.

For details, see the instructions for each menu item (→ pages 38 to 39).

Notes

- The default setting for each menu item is underlined in the explanations below.
- Changes to each setting are saved and remain in effect even after you turn off or reset the console.

Clock Adjustment

You can set the date and time. Use the directional buttons to set "Year", "Month", "Day", "Hour", "Minute" and "Second". The setting goes into effect when you press the (X) button.

Optional settings

If you press the (A) button at the "Clock Adjustment" screen, you can set options such as "Date Format" or "Time Format". Use the directional buttons and the (X) button to make each setting.

Time Format	Sets the system clock to either 12-hour or 24-hour clock display
Date Format	Sets the display order of year, month and day
Time Zone	Sets the time zone
Daylight Savings Time	Sets Standard or Daylight Savings (Summer Time). Normally select "Standard".

Screen Size

You can set the display mode for the TV.

<u>4:3</u>	Select this option when using a standard TV with the console.
Full*	Select this option when using a standard TV with the console. The black margins on the upper and lower portions of the screen are cut off.
16:9	Select this option when using a wide screen TV or a standard TV with special 16:9/wide screen functionality.

* "Full" display mode is compatible with the System Configuration menu, Browser screen and audio CD screen.

Digital Out (Optical)

You can set whether to output the signal through the DIGITAL OUT (OPTICAL) connector.

<u>On</u>	Select this option when you want to output signal through the DIGITAL OUT (OPTICAL) connector.
Off	Select this option when you do not want to output signal through the DIGITAL OUT (OPTICAL) connector.

Component Video Out

When using the component AV cable (sold separately), you must set the mode to match the input jacks on your TV.

<u>Y Cb/ Pb Cr/ Pr</u>	Select this option when connecting the console to component video input connectors.
RGB	Select this option when connecting the console to RGB input connectors.

Note

The "RGB" setting is only for PlayStation®2 and PlayStation® format software. When you watch a DVD, the mode automatically switches to "Y Cb/ Pb Cr/ Pr".

Remote Control

You can set this option when using the DVD remote control (for PlayStation®2) (sold separately).

<u>Gameplay Function On</u>	Select this option when operating PlayStation®2 or PlayStation® format software with the DVD remote control.
Gameplay Function Off	Select this option when not operating PlayStation®2 or PlayStation® format software with the DVD remote control.

Note

The following limitations apply when using the DVD remote control with the option set to "Gameplay Function On":

- Depending on the software, some remote control buttons may not work properly.
- The buttons of the DVD remote control will not work when two or more buttons are pressed at the same time.
- Some software titles may stop operating properly when a controller is removed from controller port 1. If this happens, set to "Gameplay Function Off".
- Some unlicensed 3rd party peripherals may not work. Note that the use of such peripherals is not recommended and will void your warranty.

Language

You can use this option to select the language displayed on the main menu, Browser screen, System Configuration menu, and Version Information screen.

<u>English</u>	Displays messages in English
French	Displays messages in French
Spanish	Displays messages in Spanish
German	Displays messages in German
Italian	Displays messages in Italian
Dutch	Displays messages in Dutch
Portuguese	Displays messages in Portuguese

Using the Version Information screen

You can check version information for various console components by selecting this option. You can also change optional settings for some items.

1 At the main menu (→ page 36), press the **△** button.

The Version Information screen is displayed.

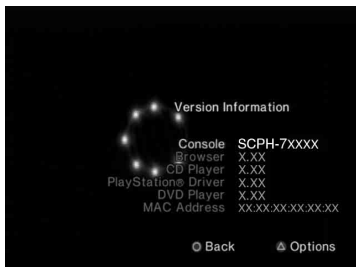

Optional settings

Optional settings are available for "Console", "PlayStation® Driver" and "DVD Player". "DVD Player" can be set only if the DVD player's "Progressive" option is set to "On".

1 Using the directional buttons, select an item and then press the **△** button.

The current setting for the item is displayed.

2 Select an item, and then press the **⊗** button.

The available options are displayed.

3 Select the desired setting, and then press the **⊗** button.

For details, see the instructions for each item (→ pages 40 to 42).

Note

The default setting for each menu item is underlined in the explanations below.

Console

The PlayStation®2 console automatically adjusts its internal settings for optimal playback. When "Diagnosis" is set to "On", the console makes additional adjustments that may allow discs that were previously unplayable to be played.

Diagnosis

<u>Off</u>	Diagnosis is turned off.
On	Diagnosis is turned on.

Note

The "Diagnosis" setting will automatically return to the default setting in the following cases:

- When playback of PlayStation®2 or PlayStation® format software or a DVD begins
- When the console is reset
- When the console is turned off

PlayStation® Driver

You can set the PlayStation® Driver program to optimize performance of PlayStation® format software.

Note

The settings will automatically return to the default settings in the following case:

- When the console is turned off

Disc Speed

<u>Standard</u>	Loads discs at normal speed
Fast	Loads discs at high speed

Note

Set to "Standard" in the following cases:

- When fast loading does not produce improved results
- When using software that is not compatible with fast loading

Texture Mapping

<u>Standard</u>	Displays as normal
Smooth	Displays with reduced roughness in on-screen images

Note

Set to "Standard" in the following cases:

- When smooth texture mapping does not produce improved results
- If the picture does not display properly when set to "Smooth"

DVD Player

If you set "Progressive" to "On" when the console is connected to a TV without the necessary equipment, the picture quality may be reduced or the picture may not be displayed. You can clear the "Progressive" setting by following the procedure below.

Remove the DVD before clearing the setting.

Clear Progressive Setting

<u>No</u>	Leaves the "Progressive" setting on
Yes	Clears the "Progressive" setting

- 1 Display the Version Information screen.**
- 2 Using the directional buttons, select "DVD Player" and then press the \triangle button.**
The "Clear Progressive Setting" option is displayed.
- 3 Press the \otimes button.**
- 4 Select "Yes", and then press the \otimes button.**
- 5 Press the \odot button twice.**
The display returns to the main menu.
- 6 Press the \triangle (open) button on the console front, and place a DVD in the console.**

7 Close the disc cover.

Playback begins.

Note

The setting will not be cleared if 1) you do not start a DVD after step 4 or 2) you reset or turn off the console before step 6.

Networking

You can enjoy online games by connecting the PlayStation®2 console to a network.

Notes

- Games that require use of the internal hard disk drive (for PlayStation®2) are not compatible with this console. Contact SCEA Consumer Services at 1-800-345-7669 or visit <http://www.us.playstation.com> for details.
- There is no need to purchase the network adaptor (for PlayStation®2) (sold separately). This console has a built-in network connector to allow connection to a broadband network.

Items you will need

To connect to a network and to create network settings, you will need the following:

- An account with a broadband Internet service provider
- A commercially available network cable
- The online start-up disc (supplied) or PlayStation®2 format software compatible with the network adaptor (for PlayStation®2)
- A memory card (8MB) (for PlayStation®2) (sold separately) with at least 94 KB of free space
- Login and network settings information provided by your Internet service provider

Notes

- Network cables can be of either straight-thru or crossover types. In most cases, a straight-thru type cable can be used to connect a PlayStation®2 console to a network. Depending on the network device being used, a crossover type cable may be required. For details, refer to the instructions supplied with the network device.
- Some titles may not require a memory card (8MB) (for PlayStation®2) to access online content.

Connecting to a network

This model of the PlayStation®2 console supports broadband connection. See "Connecting with a network cable" (→ page 44) for basic setup instructions.

Warning

Do not plug the AC power cord for the console into an electrical outlet until you have made all other connections.

About DNAS

Sony Computer Entertainment Inc. (SCEI) uses DNAS (Dynamic Network Authentication System), a proprietary authentication system, to help protect copyright and security in connecting the PlayStation®2 console to a network. DNAS retrieves information about a user's hardware and software for authentication, copy protection, account blocking, system, rules, or game management and other purposes. The information collected does not identify the user personally. For full details, see the online user agreement in individual games.

Connecting with a network cable

You can connect the console directly to a broadband network using a network cable. Refer to the instructions supplied with the network device for details.

Setup configurations will vary depending on the type of Internet service in use. Additional network equipment (sold separately) may be required depending on the network setup. Refer to your Internet service provider or instructions supplied with the network equipment for details. For additional information, contact SCEA Consumer Services at 1-800-345-7669.

1 Insert the network cable into the network connector on the console rear.

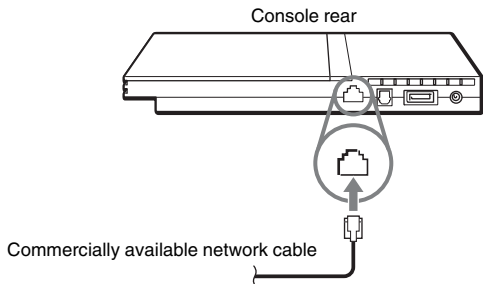

2 Insert the connector on the network cable to the network device.

The connection method will vary depending on the network device. Refer to the instructions supplied with the network device for details.

Warning

Do not connect network cables or telephone cords of the following types to the network connector. If you connect the wrong type of cable, too much electrical current may pass through the connector, causing a malfunction, excessive heat or fire in the connector:

- Network cables not appropriate for use with a 10Base-T/100Base-TX network
- Standard residential telephone lines
- Any ISDN (digital) compatible phone or data line
- PBX phone lines
- Other "unknown" types of telephone lines

Creating network configurations

After you have connected the console to a network, you will need to create and save a network configuration. This can be done using the supplied online start-up disc or PlayStation®2 format software compatible with the network adaptor (for PlayStation®2). Refer to the instructions for the online start-up disc or the instructions supplied with the software.





Note

Depending on the type of Internet service used, you may need to provide your MAC address. You can find the MAC address for your console listed in the Version Information screen (⇨ page 40).

Playing online games

You can play PlayStation®2 online games that are compatible with the network adaptor (for PlayStation®2). Refer to the information supplied with the software for details.









Notes

- Parents are encouraged to monitor children in online gaming to ensure safe and responsible Internet usage.
- To quit an online game, follow the on-screen instructions or the instructions supplied with the software.
- If you cannot find instructions, you can quit by pressing the /RESET button. The  indicator will turn red when the console has entered standby mode.
- If you are not able to quit using the method above, you can force the software to quit by pressing and holding down the /RESET button until the  indicator turns red.

Additional information





Compatible software

You can play discs of the following types on the PlayStation®2 console:

Disc type	Disc logo
PlayStation®2 format DVD-ROM [12 cm, Silver]	"  ", PlayStation®2 logo and  designation
PlayStation®2 format CD-ROM [12 cm, Blue]	"  ", PlayStation®2 logo and  designation
PlayStation® format CD-ROM [12 cm, Black]	PlayStation® logo and  designation
Audio CD [12 cm, 8 cm]	
DVD-Video* [12 cm, 8 cm]	 The "DVD VIDEO" logo is a trademark.
DVD-RW (VR mode) [12 cm, 8 cm]	 The "DVD-RW" logo is a trademark.

* Throughout this manual, the term "DVD-Video" is used to refer to DVD-R, DVD-RW (Video mode), DVD+R and DVD+RW discs.

About PlayStation®2 format CD-ROM and DVD-ROM, and PlayStation® format CD-ROM discs

The console can only play discs with the  designation. Discs marked with ,  or  cannot be played.

About DVD-Videos

- The console can only play discs recorded for the NTSC broadcast standard. Discs recorded for other broadcast standards, such as PAL or SECAM, cannot be played on this console.
- DVD-Videos are assigned a number (region code) for the geographic region in which the disc can be played. This console can only play discs marked with region code "1" or "ALL".



About DVD-R, DVD-RW, DVD+R and DVD+RW discs

- Some discs may not be playable due to scratches, dust or problems encountered during recording.
- Only discs that have been "finalized" can be played.
- Sections of video recorded on CPRM (Content Protection for Recordable Media)-compatible DVD-RW discs or on CPRM-compatible DVD-R discs using the "copy-once" capability cannot be played on this console.

Music discs encoded with copyright protection technologies

The audio CD playback feature of this product is designed to conform to the Compact Disc (CD) standard. Recently, some record companies have started marketing music discs encoded with copyright protection technologies. Some of these music discs do not conform to the CD standard and may not be playable on this product.

Attention Regarding DualDisc Software

The DVD side of a DualDisc should play on this product but the audio side of a DualDisc may not play because these discs do not conform to the specifications required for an Audio Compact Disc. For further information, please visit <http://www.us.playstation.com/dualdisc>.

Accessories

Optional accessories are available for this model of the PlayStation®2 console. When using optional accessories, be sure to purchase those that are compatible with this model of the PlayStation®2 console. Contact SCEA Consumer Services at 1-800-345-7669 or visit <http://www.us.playstation.com> for details on the accessories that can be used with this model.

Accessories not compatible with this model of the PlayStation®2 console

The following accessories are not compatible with this model of the PlayStation®2 console:

Model number	Product name
SCPH-20401 U	Internal hard disk drive (40GB) (for PlayStation®2)
SCPH-10281	Network adaptor (Ethernet/modem) (for PlayStation®2)
SCPH-1070 U	Multitap
SCPH-10090 U	Multitap (for PlayStation®2)
SCPH-10040 U	Vertical stand (for PlayStation®2)
SCPH-10110 U	Horizontal stand (for PlayStation®2)

About the DVD remote control (for PlayStation®2)

- This model of the PlayStation®2 console features a built-in IR receiver. When operating with a DVD remote control (for PlayStation®2) (sold separately), do not insert an IR receiver (for PlayStation®2) into a controller port of the console.
- When purchasing a DVD remote control for use with this console, choose one that does not include a separate IR receiver unit.
- You cannot open or close the disc cover using the DVD remote control.

About multitaps

Only the multitap (for PlayStation®2) (SCPH-70120 U)* (sold separately) can be used with this console. Do not connect multitap products with other model numbers to the console as this may result in damage to the console.

* You can use this product with both PlayStation®2 and PlayStation® format software titles.

LIMITED WARRANTY

Sony Computer Entertainment America (SCEA) warrants to the original purchaser that each of the constituent products of this "PlayStation®2" console shall be free from defects in material and workmanship for a period of one (1) year from the date of purchase (the "Warranty Period"). If one or more of the above-identified products is determined to be defective during the Warranty Period, SCEA's liability shall be limited to the repair or replacement of this product with a new or refurbished product at SCEA's option. For the purpose of this Limited Warranty, "refurbished" means a product that has been returned to its original specifications. You must call 1-800-345-7669 to receive instructions, and then must deliver the product, freight prepaid, to the authorized service facility specified to obtain repair/replacement services.

THIS WARRANTY SHALL NOT APPLY IF THIS PRODUCT: (a) IS USED WITH PRODUCTS NOT SOLD OR LICENSED BY SCEA (INCLUDING, BUT NOT LIMITED TO, NON-LICENSED GAME ENHANCEMENT DEVICES, CONTROLLERS, ADAPTORS AND POWER SUPPLY DEVICES) OR OTHERWISE NOT COMPATIBLE WITH THIS PRODUCT; (b) IS USED FOR COMMERCIAL PURPOSES (INCLUDING RENTAL) OR IS MODIFIED OR TAMPERED WITH; (c) IS DAMAGED BY ACTS OF GOD, MISUSE, ABUSE, NEGLIGENCE, ACCIDENT, WEAR AND TEAR, UNREASONABLE USE, OR BY OTHER CAUSES UNRELATED TO DEFECTIVE MATERIALS OR WORKMANSHIP; (d) HAS HAD THE SERIAL NUMBER ALTERED, DEFACED OR REMOVED; OR (e) HAS HAD THE WARRANTY SEAL ON THE CONSOLE ALTERED, DEFACED OR REMOVED. THIS WARRANTY DOES NOT COVER PRODUCTS SOLD AS IS OR WITH ALL FAULTS, OR CONSUMABLES (SUCH AS BATTERIES).

PROOF OF PURCHASE IN THE FORM OF A BILL OF SALE OR RECEIPTED INVOICE WHICH IS EVIDENCE THAT THE UNIT IS WITHIN THE WARRANTY PERIOD MUST BE PRESENTED TO OBTAIN WARRANTY SERVICE.

REPAIR OR REPLACEMENT AS PROVIDED UNDER THIS WARRANTY IS THE EXCLUSIVE REMEDY OF THE CONSUMER. ANY APPLICABLE IMPLIED WARRANTIES, INCLUDING WARRANTIES OF MERCHANTABILITY AND FITNESS FOR A PARTICULAR PURPOSE, ARE LIMITED IN DURATION TO THE DURATION OF THIS WARRANTY. IN NO EVENT SHALL SCEA BE LIABLE FOR CONSEQUENTIAL OR INCIDENTAL DAMAGES FOR BREACH OF ANY EXPRESS OR IMPLIED WARRANTY ON THIS PRODUCT. SOME STATES OR PROVINCES DO NOT ALLOW LIMITATION ON HOW LONG AN IMPLIED WARRANTY LASTS AND SOME STATES DO NOT ALLOW THE EXCLUSION OR LIMITATIONS OF CONSEQUENTIAL OR INCIDENTAL DAMAGES, SO THE ABOVE LIMITATIONS OR EXCLUSION MAY NOT APPLY TO YOU.

This warranty gives you specific legal rights, and you may also have other rights which vary from state to state or province to province. This warranty is valid only in the United States and Canada.

The warranty offered by Sony Computer Entertainment America on your PlayStation®2 computer entertainment system is the same whether or not you register your product.

Specifications

General

Power requirements	⦿⦿ DC IN 8.5V
Electrical current consumption (approx.)	4.5 A
Console dimensions (approx.)	230 × 28 × 152 mm / 9 × 1 × 6 in (w/h/d)
Console mass (approx.)	600 g / 1.3 lbs
Signal format	NTSC
Operating temperature	5°C to 35°C / 41°F to 95°F
Inputs/outputs on the console front	Controller port (2) MEMORY CARD slot (2) ⚡ USB connector (2)
Inputs/outputs on the console rear	NETWORK connector ⦿⦿ DC IN 8.5V connector AV MULTI OUT connector DIGITAL OUT (OPTICAL) connector

AC adaptor

Power requirements	100-240 V AC, 50/60 Hz
Voltage/electrical current output (approx.)	8.5 V, 4.5 A
Adaptor dimensions (approx.)	60 × 28 × 124 mm / 2 ³ / ₈ × 1 × 4 ⁷ / ₈ in (w/h/d)
Adaptor mass (approx.)	250 g / 8.8 oz

Supplied accessories

→▶ page 9

Design and specifications are subject to change without notice.

Copyrights

This product incorporates copyright protection technology that is protected by method claims of certain U.S. patents and other intellectual property rights owned by Macrovision Corporation and other rights owners. Use of this copyright protection technology must be authorized by Macrovision Corporation, and is intended for home and other limited viewing uses only unless otherwise authorized by Macrovision Corporation. Reverse engineering or disassembly is prohibited.

This product is manufactured under license from Dolby Laboratories. "Dolby" and the double-D symbol are trademarks of Dolby Laboratories. Confidential unpublished works. ©1992-1997 Dolby Laboratories. All rights reserved.

"DTS" and "DTS Digital Out" are trademarks of Digital Theater Systems, Inc.

About national export control

This product may fall within the scope of national export control legislation. You must comply fully with the requirements of such legislation and of all other applicable laws of any jurisdiction in relation to this product.

About copy protection

Attempted copying of DVD's played on this device, may be prevented or restricted by copy protection technology contained on the DVD. Attempted recording or copying of DVD's for private use by the removal or circumvention of copy protection technology may be prohibited under applicable law.

About access control

This product incorporates access control technology. Use of software not specifically designed for this product (excluding DVD-Videos and audio CDs) and copies of software designed for this product are prevented by access control. Unauthorized transfer, delivery, display, export, import, or transmission of programs, devices, or the product modified with programs or devices, to defeat the purpose of this access control feature is or may be prohibited by law.

Troubleshooting

Go through this section if you experience difficulty in operating the PlayStation®2 console. Should any problem persist, call SCEA Consumer Services at 1-800-345-7669 for assistance.

For additional support information, visit our Web site at <http://www.us.playstation.com/support>.

Check the following items first:

- The console is turned on.
- The AC power cord is connected properly to the electrical outlet.
- The cables are correctly and securely connected.

Check also for the TV or monitor and other connected devices.

Picture

There is no picture on the TV screen.

- ➔ Check whether the I/⏻ (on/standby) indicator on the console front is lit up in red. If it is red, press the I/⏻ (on/standby)/RESET button to turn on the console (the I/⏻ indicator will turn green).
- ➔ Switch the input mode of the TV (or VCR) as appropriate for the connector in use on the console.
- ➔ Try using another compatible AV cable. There may be a problem with the AV cable in use.
- ➔ Check that the inserted disc can be played with the PlayStation®2 console (➔ page 46).
- ➔ Set "Component Video Out" to "Y Cb/Pb Cr/Pr" in the System Configuration menu (➔ page 39) when connecting the console to the component AV inputs on a TV. Use the supplied AV cable to make the setting, and then connect to the TV using the component AV cable (sold separately).

Picture noise appears on the TV screen.

- ➔ Check that the disc is clean and does not have any scratches. If the disc is dirty, clean it (➔ page 7).
- ➔ If you move the console from a cold to a warm location, allow the console to adjust to room temperature before use.
- ➔ If moisture condensation occurs, remove the disc and do not use the console for several hours until the condensation evaporates (➔ page 8).
- ➔ For some output connectors on a TV, the component video out setting needs to be set. Check that the correct settings have been made (➔ page 39).
- ➔ Some TVs may experience a bouncing effect in their pictures when using the PlayStation®2 console. If this happens, connect the console to another TV.
- ➔ Some PlayStation® format software titles may not perform properly on the PlayStation®2 console. For more information, contact SCEA Consumer Services at 1-800-345-7669.

There is no picture or picture noise appears when playing a DVD.

- ➔ When playing a DVD, connect the console to the TV directly (➔ page 12). If the video signal from the console is coming through a VCR to the TV, copy protection on some DVDs may affect picture quality.
- ➔ If the console is connected to a TV or cable* that does not support progressive scan (480p), no image will be displayed when you set "Progressive" to "On" in the Control Panel. Clear the "Progressive" setting (➔ pages 31, 41). If picture noise appears when using a TV that supports progressive scan (480p), also clear the "Progressive" setting.
 - * The component AV cable (sold separately) is compatible with progressive scan.
- ➔ If a DVD-R or DVD-RW disc is not finalized, it cannot be played.
- ➔ Content of a video recorded on CPRM-compatible DVD-R or CPRM-compatible DVD-RW discs cannot be played on the PlayStation®2 console.
- ➔ See also "**There is no picture on the TV screen**" and "**Picture noise appears on the TV screen**".

The aspect ratio does not change even when playing a DVD with the aspect ratio setting adjusted and/or playing a DVD with the aspect ratio set to 16:9.

- ➔ Depending on the DVD or TV, the aspect ratio cannot be changed.

- ➔ Check that the console is connected to the TV directly. If there is a selector or receiver (AV amplifier) connected between the console and TV, depending on the type of device connected, the aspect ratio cannot be changed.

The size of the video image and the TV screen do not match.

- ➔ Set the aspect ratio to match your TV screen (➔ page 30). If changing the setting does not work, try adjusting the aspect ratio of your TV. Refer to the instructions supplied with your TV for details.

Sound

There is no sound.

- ➔ Switch the input mode of the TV (or VCR) as appropriate for the connector in use on the console.
- ➔ Check that the TV volume is not set to "mute". Also check that the TV volume level is set properly.
- ➔ If the console is connected to an audio device, check the settings on the connected device. Refer to the instructions supplied with the device for details.
- ➔ Try using another compatible AV cable (➔ page 12). There may be a problem with the AV cable in use.
- ➔ Some PlayStation®2 format software titles do not support audio output from the DIGITAL OUT (OPTICAL) connector. Connect the console to the audio device using an analog AV cable, such as the supplied AV cable (➔ page 11).

Sound quality is poor.

- ➔ Check that the disc is clean and does not have any scratches. If the disc is dirty, clean it (➔ page 7).
- ➔ If you move the console from a cold to a warm location, allow the console to adjust to room temperature before use.
- ➔ If moisture condensation occurs, remove the disc and do not use the console for several hours until the condensation evaporates (➔ page 8).
- ➔ Some PlayStation® format software titles may not perform properly on the PlayStation®2 console. For more information, contact SCEA Consumer Services at 1-800-345-7669.

There is no sound or the sound quality from the digital audio equipment is poor.

- ➔ Check that the disc is clean and does not have any scratches. If the disc is dirty, clean it (➔ page 7).
- ➔ Set "Digital Out (Optical)" to "On" in the System Configuration menu (➔ page 38).
- ➔ If playing a DTS audio track using an audio device with a built-in DTS decoder, check that the settings are correct (➔ pages 34, 38). If the console is connected to an audio device without a built-in DTS decoder, select tracks other than DTS audio tracks to play.
- ➔ Some PlayStation®2 format software titles do not support audio output from the DIGITAL OUT (OPTICAL) connector. Connect the console to the audio device using an analog AV cable, such as the supplied AV cable (➔ page 11).
- ➔ See also "There is no sound" and "Sound quality is poor".

Surround effect is not present when playing a DVD with a Dolby Digital audio track.

- ➔ Set "Dolby Digital" to "On" in "Audio Digital Out" (➔ page 34).
- ➔ Check that the console is connected through an optical digital cable to an audio device with a built-in Dolby Digital decoder.
- ➔ Check that the settings of the audio device are correct. Refer to the instructions supplied with the device for details.
- ➔ For some DVDs with a Dolby Digital audio track, the output signal may not comprise the entire 5.1 channel range.

Operation

The controller does not function.

- ➔ If the software title is compatible only with the analog controller (DUALSHOCK®2), it will not work properly with the analog controller (DUALSHOCK®). Use a controller that is appropriate for the software title. Refer to the instructions supplied with the software for details.
- ➔ Check that the controller is set to the appropriate mode for the software. Refer to the instructions supplied with the software for details.
- ➔ Try using another controller that is compatible with the PlayStation®2 console. There may be a problem with the controller in use.

The console does not recognize the memory card. Data cannot be saved or copied to the memory card.

- ➔ Check that the memory card is inserted securely (➔ page 20).
- ➔ Check that the memory card is compatible with the software in use (➔ page 19).
- ➔ Check that there is sufficient free space on the memory card to save data.
- ➔ Check that you are saving the data correctly. Refer to the instructions supplied with the software for details.
- ➔ Try using another memory card. There may be a problem with the memory card in use.

Data saved on a memory card is corrupted.

- ➔ While saving, loading, copying or deleting data, do not attempt any of the following. Doing so may damage the data.
 - Do not remove the memory card or the controller.
 - Do not open the disc cover.
 - Do not reset the console.
 - Do not turn off the console.
- ➔ Corrupted data can be deleted in the Browser menu (➔ page 20).

The console does not function properly.

- ➔ Static electricity and other similar occurrences may affect the console's operation. Turn off the console and unplug it from the electrical outlet. Then, replug and turn on the console by pressing the I/O/RESET button.

The I/O indicator flashes in red and the console does not work.

- ➔ Do not use the console until the flashing stops. Placing the console in an extremely hot location or blocking the console's vents raises the internal temperature of the console, thereby preventing proper operation.

The console makes noise or shakes.

- ➔ Because PlayStation®2 format software titles load at a higher speed than PlayStation® format software titles, the noise or vibration may be greater.

The DVD does not play.

- ➔ Check that the DVD has the correct region code. Also check that the broadcast signal of the disc is compatible with the console (➔ page 46).

- ➔ The Parental Control feature may be set on the disc. Follow the on-screen instructions and temporarily raise the level of Parental Control (➔ page 33).

You forget your password.

- ➔ You can clear the password using the following procedure. If you are already playing a DVD and at the password confirmation screen, eject the inserted disc before following the procedure.
 - 1 Start a DVD, and then stop playback.
Clear Resume Play (➔ page 25). Use a DVD without the Parental Control feature.
 - 2 At the Control Panel, select  and then press the (X) button (➔ page 23).
 - 3 Select "Parental Control", and then press the (X) button.
The screen to enter a password is displayed. If the screen to register a password is displayed, no password had been registered before. In this case, register a new password.
 - 4 Press the SELECT button.
The screen to clear the password is displayed.
 - 5 Enter the number "7444".
The registered password is cleared, and the screen for registering a password is displayed. Enter a new password (➔ page 32).

Some functions are not available.

- ➔ Depending on the DVD, some functions may not be available:
 - Stop, Search, Slow, Program Play, Shuffle Play or Repeat Play may be prohibited.
 - The audio language cannot be changed on discs that do not have multiple audio tracks. Also, some DVDs do not allow the audio language to be changed.
 - If multilingual subtitles are not recorded on the DVD, you cannot change the language for the subtitles. It may not be possible to change the subtitle language or turn the subtitles off.
 - If multiple angles are not recorded on the DVD, you cannot change the viewing angles. Changing the viewing angles may be prohibited.
 - You can only select  when playing a DVD-RW disc (VR mode).
Check whether a DVD-RW disc (VR mode) is inserted in the console.

Some DVD settings cannot be changed.

- ➔ Some settings cannot be changed during playback or Resume Play (➔ page 29).
Stop playback completely or clear Resume Play (➔ page 25) before attempting to adjust the settings.

Network

A connection to the network cannot be established.

- ➔ A PlayStation®2 format software title marked as compatible with the network adaptor (for PlayStation®2) is not being used. Insert a PlayStation®2 format software title marked as compatible with the network adaptor in the console.
- ➔ Check that the network cable is properly connected (➔ page 44).
- ➔ Check that you are using the correct type of network cable (➔ pages 43, 44).
- ➔ Your network cable may be damaged. Try using a different network cable of the same type.
- ➔ Check that the network settings are correct. Refer to the instructions supplied with the online start-up disc, software in use or information from your broadband Internet service provider and adjust the settings accordingly.
- ➔ Check that the network settings of the network device (router, hub, repeater or switch) in use are correct. Also check that the device is properly connected to a power source and that all of the cables are securely connected. Refer to the instructions supplied with the network device for details.
- ➔ The network may be busy. Wait a few minutes, and then try to access the network again.
- ➔ Your ISP network may be down. Contact your Internet service provider to inquire about possible service outages.
- ➔ You are using a NAT (network address translation) device or a router, hub or switch that is not compatible with the PlayStation®2 console. Remove the device, connect your console directly to your cable/DSL modem and update your network settings for direct connection.
- ➔ You are using an Internet service provider that is not compatible with the PlayStation®2 console. For details, refer to the instructions for the software in use or contact your Internet service provider.

AVERTISSEMENTS

Afin de réduire tout risque d'incendie et d'électrocution, ne pas exposer cet appareil à la pluie ou à l'humidité.

Afin d'éviter tout risque d'incendie ou d'électrocution, ne pas poser de récipients contenant du liquide sur la console.

Pour éviter tout risque d'électrocution, ne pas démonter l'unité. Confier l'entretien uniquement à un personnel qualifié.

Attention

L'application de commandes, de réglages ou de procédures autres que ceux spécifiés ci-après peut entraîner une dangereuse exposition aux rayonnements.

L'utilisation d'instruments optiques avec ce produit présente des risques accrus pour les yeux.



Cet appareil est certifié comme produit laser de classe 1 conformément à la norme IEC60825-1 : 2001.

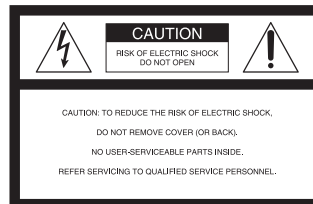

L'inscription ci-dessus figure sur la surface inférieure de la console PlayStation®2 (en installation horizontale).



Ce symbole signale à l'utilisateur la présence de tensions dangereuses et non isolées à l'intérieur du boîtier de la console, et qui peuvent être suffisamment intenses pour présenter un risque de chocs électriques aux personnes.



Ce symbole signale à l'utilisateur que d'importantes instructions d'utilisation et d'entretien sont fournies dans la documentation de la console.

Il est possible que certains titres de logiciels au format PlayStation® ou PlayStation®2 ne fonctionnent pas avec cette console comme avec les consoles précédentes de PlayStation®2 ou PlayStation®, ou il est possible qu'ils fonctionnent mal avec cette console. Pour en savoir plus, veuillez visiter notre site Web <http://www.us.playstation.com> ou contacter le soutien technique SCEA au 1-800-345-7669.

À propos de la pile bouton au lithium de sauvegarde de mémoire

La pile bouton au lithium de sauvegarde de mémoire à l'intérieur de ce produit contient du perchlorate.

La déclaration suivante est requise par l'État de Californie, États-Unis ; Contient du perchlorate - des précautions spéciales sont peut être nécessaires. Consulter <http://www.dtsc.ca.gov/hazardouswaste/perchlorate> *

* Site Web uniquement disponible en anglais.

Information

Notice réservée aux utilisateurs résidant aux États-Unis

Cette unité a été testée et il a été déterminé qu'elle se conforme aux normes stipulées par l'article 15 des règlements de la FCC pour un appareil numérique de catégorie B. Ces normes sont établies afin d'offrir une protection raisonnable contre toute possibilité de brouillage préjudiciable dans une installation résidentielle. Cette unité produit, utilise et peut émettre une énergie radiofréquence, et si elle n'est pas installée et utilisée conformément aux instructions, pourrait causer un brouillage préjudiciable à la radiocommunication. Il est toutefois impossible de garantir qu'il n'y aura pas de brouillage préjudiciable dans une installation donnée. Si cette unité cause un brouillage préjudiciable à la réception radio ou télévisuelle, ce qui peut être déterminé en activant ou désactivant l'appareil, l'utilisateur est encouragé à tenter de corriger le brouillage en prenant l'une ou plusieurs des mesures proposées suivantes :

- Réorienter ou déplacer l'antenne de réception.
- Éloigner l'unité du récepteur.
- Connecter l'appareil à une prise sur un autre circuit que celui auquel le récepteur est connecté.
- Demander de l'aide au détaillant ou à un technicien radio/télévision spécialisé.

Si vous avez des questions au sujet de ce produit, communiquez avec la ligne d'assistance technique au 1-800-345-7669 ou écrivez à :
Sony Computer Entertainment America
Consumer Services/Technical Support
PO Box 5888, San Mateo, CA 94402-0888 U.S.A.

Déclaration de Conformité

Nom commercial : SONY
N° de modèle : SCPH-79001
Partie responsable : Sony Electronics Inc.
Adresse : 16530 Via Esprillo, San Diego, CA 92127 U.S.A.
N° de téléphone : 858-942-2230

Cet appareil est conforme aux stipulations de l'article 15 des règlements de la FCC. Son opération est sous réserve des deux conditions suivantes : (1) cet appareil ne peut pas causer de brouillage préjudiciable et (2) cet appareil doit accepter le brouillage préjudiciable reçu, y compris un brouillage qui pourrait causer son fonctionnement irrégulier.

Tout changement ou modification apporté à l'appareil non approuvé expressément dans ce manuel pourrait annuler le droit d'opérer cet équipement.

Photosensibilité/Épilepsie/Attaque

Un nombre limité de personnes peuvent éprouver des symptômes d'épilepsie ou bien des évanouissements lorsqu'elles sont exposées à certaines lumières ou motifs clignotants. L'exposition à certains motifs ou certaines images d'arrière-plan sur des écrans de télévision ou en jouant à des jeux vidéo, peut déclencher des crises d'épilepsie ou des évanouissements chez ces personnes. Ces conditions peuvent déclencher des symptômes d'épilepsie non détectés auparavant ou des crises chez des personnes qui n'ont jamais été sujettes à des crises d'épilepsie. Si vous-même ou un membre de votre famille souffrez d'épilepsie ou êtes sujets à des crises de quelconque origine, consultez votre médecin avant de jouer.

Il faut **CESSER IMMÉDIATEMENT** l'utilisation et consulter un médecin avant de rejouer si vous ressentez un des symptômes ou problèmes de santé suivants :

- vertiges,
- trouble de la vision,
- contractions des yeux ou des muscles,
- perte de conscience,
- troubles de l'orientation,
- crises,
- ou tout mouvement involontaire ou convulsions.

REPRENEZ LE JEU SEULEMENT SI VOTRE MÉDECIN VOUS Y AUTORISE.

Conseils d'utilisation et de manipulation des jeux vidéo afin de réduire les probabilités de crise

- Utilisez dans une pièce bien éclairée et éloignez-vous suffisamment de l'écran de télévision.
- Évitez les écrans larges. Utilisez si disponible l'écran de télévision le plus petit.
- Évitez toute utilisation prolongée du système PlayStation®2. Accordez-vous une pause d'environ 15 minutes pendant chaque heure de jeu.
- Évitez de jouer si vous êtes fatigué ou manquez de sommeil.

FR

Importantes instructions de sécurité

Pour votre sécurité, veuillez lire entièrement ces précautions de sécurité avant de faire fonctionner la console PlayStation®2 et conservez ce manuel en lieu sûr pour toute référence ultérieure.

- 1) Lisez ces instructions.
- 2) Conservez ces instructions.
- 3) Respectez tous les avertissements.
- 4) Suivez toutes les instructions.
- 5) N'utilisez pas cet appareil près de l'eau.



- 6) Nettoyez seulement avec un chiffon sec.



- 7) Ne bloquez jamais les ouvertures de ventilation. Installez conformément aux instructions du fabricant.



- 8) N'installez pas près de sources de chaleur telles que radiateurs, registres d'air, poêles ou autres appareils (y compris les amplificateurs) qui émettent de la chaleur.



- 9) Ne faites pas échec aux fins de sécurité de la fiche polarisée ou la fiche de masse. Une fiche polarisée a deux lames dont une est plus large que l'autre. Une fiche de masse a deux lames et une troisième broche de masse. La lame large ou la troisième broche de masse est fournie pour votre sécurité. Si la fiche fournie n'entre pas dans votre prise, consultez un électricien pour faire remplacer la prise vétuste.



- 10) Protégez le cordon pour qu'on ne marche pas sur lui ne le pince pas tout particulièrement à la fiche, aux prises pratiques et au point de sortie de la prise.



- 11) Utilisez seulement les périphériques/accessoires spécifiés par le fabricant.

- 12) Utilisez seulement avec le chariot, socle, trépied, fixation ou table spécifiés par le fabricant ou vendus avec l'appareil. Lorsqu'on utilise un chariot, il faut être prudent en déplaçant le chariot/appareil pour éviter toute blessure si l'assemblage bascule.



- 13) Débranchez cet appareil durant les orages ou lorsqu'il ne sera pas utilisé pendant de longues périodes.

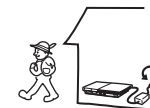

14) Reportez toute réparation à un personne qualité. Il faut une réparation lorsque l'appareil a été endommagé de quelque façon que ce soit, comme une fiche ou cordon d'alimentation endommagé(e), un liquide déversé ou des objets tombés dans l'appareil, s'il a été exposé à la pluie ou à l'humidité, ne fonctionne pas normalement ou a été échappé.

Table des matières

AVERTISSEMENTS	54
Importantes instructions de sécurité.....	56
Précautions	59

Préparation

Démarrage rapide.....	62
Noms des composants.....	63
Raccordement à un téléviseur	64
Raccordement d'équipements audio numériques	66
Branchement de la manette.....	67
Raccordement de l'adaptateur AC et du cordon d'alimentation ...	67
Mise sous tension et hors tension de la console.....	68

Jeux

Comment jouer.....	70
Utilisation des memory cards (cartes mémoire)	73

CD audio

Lecture d'un CD audio	76
-----------------------------	----

DVD

Lecture d'un DVD	78
Utilisation des modes de lecture	82
Paramètres et réglages du lecteur DVD	84

Menu principal

Affichage du menu principal.....	91
Utilisation de l'écran navigateur	91
Utilisation du menu Configuration du Système	92
Utilisation de l'écran d'informations sur la version	95

Connexion au réseau

Connexion à un réseau	98
-----------------------------	----

Informations supplémentaires

Logiciels compatibles.....	101
Accessoires	102
GARANTIE LIMITÉE.....	103
Spécifications	104
Guide de dépannage	106

Précautions

Sécurité

Ce produit a été conçu dans le souci d'offrir les meilleures garanties de sécurité possibles. Cependant, tout dispositif électrique utilisé de façon incorrecte risque de provoquer incendie, électrocution ou blessures. Pour un fonctionnement en toute sécurité, veillez à respecter les points suivants :

- Observez tous les avertissements, précautions et instructions.
- Arrêtez immédiatement d'utiliser l'appareil s'il fonctionne de manière anormale ou s'il produit des sons ou des odeurs anormales.
- Ne connectez jamais d'autres types de câbles que ceux spécifiés dans ce manuel au connecteur NETWORK (réseau).
- Si l'appareil ne fonctionne pas correctement, contactez notre ligne d'assistance technique au 1-800-345-7669.

Utilisation et manipulation

- Lorsque vous utilisez l'appareil, jouez dans une pièce bien éclairée et éloignez-vous suffisamment de l'écran du téléviseur.
- Évitez toute utilisation prolongée de la console. Pour éviter la fatigue des yeux, accordez-vous une pause d'environ 15 minutes pendant chaque heure de jeu.
- Ne jetez pas ou ne laissez pas tomber la console ou ses accessoires, ou ne les exposez pas à de violents chocs physiques.
- Ne placez pas la console ou ses accessoires sur des surfaces instables, inclinées ou soumises à des vibrations.
- N'exposez pas la console ou ses accessoires à des températures élevées, à une humidité excessive ou au rayonnement direct du soleil (utilisez-les dans un environnement où la température est comprise entre 5 °C et 35 °C/41 °F et 95 °F).
- Ne placez pas la console ou ses accessoires dans des endroits sujets à de brusques changements de températures (par ex. des changements de 10°C/18°F par heure ou plus).
- Ne laissez pas la console ou l'adaptateur réseau dans une voiture dont les fenêtres sont fermées (particulièrement en été).
- N'exposez pas la console à la poussière, à la fumée ou à la vapeur.
- Ne laissez pas de liquide ou de petits objets s'introduire dans la console.
- Ne posez aucun objet sur la console.

- Ne touchez pas les parties métalliques ou n'insérez pas de corps étrangers dans les connecteurs de la console ou de ses accessoires.
- Ne placez pas la console à proximité de champs magnétiques produits par des aimants ou des haut-parleurs.
- La console ne peut être installée que verticalement ou horizontalement. Lorsque vous installez la console en position verticale, utilisez le socle vertical (pour PlayStation®2) (vendu séparément) qui est compatible avec cette console. Ne changez pas non plus la position d'une console lorsqu'elle est mise sous tension.
- Ne placez pas de matériaux en caoutchouc ou en vinyle sur l'extérieur de la console pendant une période prolongée.
- Maintenez le système et les accessoires, y compris les attaches de câbles et autres liens, hors de portée des jeunes enfants.

Utilisation de l'adaptateur secteur et du cordon d'alimentation

- Ne touchez pas la fiche du cordon d'alimentation avec des mains mouillées.
- Ne touchez ni la console, ni les accessoires connectés pendant un orage.
- Ne touchez pas la console ou l'adaptateur secteur pendant des périodes prolongées alors que la console est mise sous tension, car un contact prolongé peut entraîner de légères brûlures.
- Pour garantir une utilisation sécurisée, inspectez régulièrement l'adaptateur secteur et le cordon d'alimentation. S'ils sont endommagés, arrêtez immédiatement d'utiliser la console et contactez notre ligne d'assistance technique au 1-800-345-7669.
- Utilisez uniquement le cordon d'alimentation et l'adaptateur secteur fournis.
- Vérifiez qu'il n'y a ni poussière, ni peluche sur la fiche d'alimentation avant de l'insérer dans une prise électrique. Si elle est sale, essuyez-la avec un chiffon sec avant de la connecter.
- Ne laissez pas la poussière ou les matières étrangères s'accumuler autour du connecteur ~AC IN. Avant de connecter ou de brancher le cordon AC, vérifiez qu'il n'y a pas de poussière ou matières étrangères dans ou sur la fiche ou l'extrémité de connexion du cordon, la douille de la prise murale ou le connecteur ~AC IN à l'arrière de la console. La poussière ou toute autre matière dans les connecteurs peut mener à un incendie ou un choc électrique.
- Débranchez le cordon d'alimentation de la prise électrique avant de nettoyer ou de déplacer la console, ou encore si vous n'avez pas l'intention d'utiliser la console pendant une période prolongée. Quand vous déconnectez la fiche d'alimentation de la prise électrique, tirez-la en saisissant la prise. Ne tirez jamais sur le cordon proprement dit et surtout pas de biais.

- Ne branchez pas le cordon d'alimentation sur un transformateur de tension ou un convertisseur.

Remarques sur la sécurité lors de l'utilisation de la manette analogique (DUALSHOCK®2)*

- Arrêtez immédiatement d'utiliser la console si vous commencez à vous sentir fatigué ou si vous éprouvez une sensation désagréable ou une douleur dans les mains ou bras pendant que vous utilisez la manette analogique (DUALSHOCK®2). Si les symptômes persistent, consultez un médecin.
- La manette analogique (DUALSHOCK®2) est conçue pour être utilisée uniquement avec les mains. Ne portez pas la manette à proximité de la tête, visage ou de tout os d'une autre partie de votre corps.
- La fonction de vibration de la manette analogique (DUALSHOCK®2) est susceptible d'aggraver les blessures. N'utilisez pas la fonction de vibration si vous avez des blessures ou des problèmes osseux, articulaires ou musculaires aux mains ou aux bras. Notez que certains titres de logiciel au format PlayStation®2 et PlayStation® règlent automatiquement la fonction de vibration sur "Activée". Dans la plupart des cas, la fonction de vibration peut être "Désactivée" dans le menu d'option du logiciel. Si vous souffrez de blessures ou d'autres affections, ne jouez pas de tels titres en utilisant la manette analogique (DUALSHOCK®2) sans avoir réglé auparavant la fonction de vibration sur "Désactivée".
- Évitez toute utilisation prolongée de la manette analogique (DUALSHOCK®2). Accordez-vous une pause toutes les 30 minutes environ.

* Ces remarques s'appliquent également à la manette analogique (DUALSHOCK®).

Réseau (sauf les réseaux locaux)

- Vous devez disposer d'une connexion Internet à large bande pour vous connecter à un réseau.
- Lorsque vous connectez votre console PlayStation®2 à un réseau, le fournisseur de services Internet peut exiger des frais d'utilisation supplémentaires. Dans certains cas, les frais d'utilisation peuvent être plus élevés que prévu. Pour plus de détails, référez-vous aux informations fournies dans votre contrat d'entretien ou contactez votre fournisseur de services Internet.

Ne branchez pas des câbles de réseau ni des cordons téléphoniques de types suivants au connecteur NETWORK (réseau) :

- Câbles de réseau non adaptés à une utilisation avec un réseau 10Base-T/100Base-TX
- Lignes téléphoniques résidentielles normales

- Téléphone ou ligne de données compatible RNIS (numérique)
- Lignes téléphoniques PBX
- Autres types de lignes téléphoniques "inconnus"

Manipulation des disques

- Ne touchez pas la surface du disque que vous manipulez, mais tenez-le par les bords.
- Ne collez aucun papier ou autocollant sur le disque et n'écrivez pas sur le disque.
- Les traces de doigt, poussières, saletés et rayures sur le disque peuvent déformer l'image ou réduire la qualité du son. Manipulez toujours les disques avec soin et assurez-vous de leur état de propreté avant utilisation.
- Ne laissez pas les disques près d'une source de chaleur et ne les soumettez pas au rayonnement direct du soleil ou à une humidité excessive.
- Rangez les disques dans leur boîtier lorsque vous ne les utilisez pas.
- Nettoyez les disques à l'aide d'un chiffon doux, en les essuyant délicatement du centre vers l'extérieur. N'utilisez aucun solvant, par exemple de la benzine, aucun produit de nettoyage commercialisé non prévu pour le nettoyage des CD ou bombe antistatique pour disques vinyles.
- N'utilisez pas de disques aux formes irrégulières (tels que les disques en forme de coeur ou d'étoile) ou de disques endommagés, reconstitués ou encore réparés.

Ne déplacez pas la console lorsque le disque y est inséré

Ne déplacez ou ne changez pas la position de la console lorsque le disque y est inséré. La vibration pourrait égratigner le disque ou la console.

Ne désassemblez jamais la console ou les accessoires fournis

Utilisez la console PlayStation®2 et ses accessoires conformément aux instructions données dans ce mode d'emploi. Aucune autorisation pour l'analyse ou la modification de la console, ou pour l'analyse et l'utilisation de ses circuits internes n'est fournie. Il n'existe aucun composant utilisable par l'utilisateur à l'intérieur de la console PlayStation®2. Tout démontage en annule la garantie. En outre, il existe un risque d'exposition à des radiations laser ainsi qu'à des chocs électriques.

Connexion de la console à un téléviseur à écran plasma ou à projection*

Ne laissez pas une image fixe affichée pendant trop longtemps, car cela peut avoir un effet d'image rémanente sur l'écran.

* À l'exception des écrans de type LCD

Remarque sur la sécurité lors de la lecture de DVD ou de CD

Si vous réglez le volume trop fort, cela risque de provoquer des troubles de l'audition et d'endommager les haut-parleurs. Veillez à ce que le niveau de volume ne soit pas trop haut.

Condensation d'humidité

Si vous transportez la console ou un disque directement d'un endroit froid à un endroit chaud, de l'humidité risque de se condenser sur l'objectif situé à l'intérieur de la console ou sur le disque. Le cas échéant, la console risque de ne pas fonctionner correctement. Dans ce cas, retirez le disque, puis mettez la console hors tension et débranchez-la. Ne le réintroduisez pas tant que l'humidité ne s'est pas évaporée (plusieurs heures peuvent être nécessaires). Si la console ne fonctionne toujours pas correctement, contactez notre ligne d'assistance technique au 1-800-345-7669.

Nettoyage

- Par sécurité, avant de nettoyer la console ou les accessoires connectés, veillez à 1) éteindre la console, 2) débrancher la fiche d'alimentation de la prise électrique et 3) débrancher le câble réseau de la console.
- Lors du nettoyage de la console, utilisez un chiffon doux et sec. N'utilisez pas de solvants ou autres produits chimiques ou de chiffon traité chimiquement pour nettoyer le produit.
- Si de la poussière s'est accumulée dans les grilles d'aération de la console, éliminez-la avec un aspirateur à basse puissance.
- Ne touchez pas l'objectif situé à l'intérieur du couvercle du compartiment à disque. Pour protéger l'objectif de la poussière, laissez le couvercle du compartiment à disque fermé, sauf lorsque vous insérez ou retirez des disques.

Protection externe

Afin de prévenir des dommages aux pièces peintes, veuillez prendre les précautions ci-dessous :

- Ne renversez pas de liquides tels de l'alcool ou autres produits chimiques sur le produit.

- Ne placez aucun objet en caoutchouc, vinyle ou plastique sur les surfaces peintes pendant une période prolongée.

Différences avec les modèles PlayStation®2 précédents

Cette version de la console PlayStation®2 pourrait être différente des modèles précédents en termes de compatibilité des accessoires optionnels et du logiciel pour la méthode d'utilisation des jeux. Pour les détails complets, contactez le soutien technique SCEA au 1-800-345-7669 ou visitez notre site Web à <http://www.us.playstation.com>

FR

Démarrage rapide

Vérification du contenu de la boîte

Vérifiez que vous êtes en possession des articles suivants. Si certains éléments sont endommagés, contactez notre ligne d'assistance technique au 1-800-345-7669.

- Console PlayStation®2...1



- Manette analogique (DUALSHOCK®2)...1



- Adaptateur AC...1



- Câble AV...1



- Cordon d'alimentation...1



- Disque de lancement en ligne...1

- Mode d'emploi...1

Installation de la console

Vous pouvez installer la console soit horizontalement, soit verticalement.

Installation horizontale

Installez la console horizontalement.



Installation verticale

Lorsque vous installez la console verticalement, utilisez le socle vertical (pour PlayStation®2) SCPH-70110 U (vendu séparément).

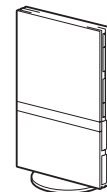

Remarque

Certains socles verticaux (pour PlayStation®2) ne peuvent pas être utilisés avec ce modèle de console PlayStation®2 (→ page 102). Si vous comptez acheter un socle vertical, choisissez un socle SCPH-70110 U.

⚠ Attention

N'installez pas la console à un endroit où elle pourrait être exposée aux conditions suivantes :

- Endroits soumis à une quantité excessive de poussière ou de fumée de cigarette. Les résidus de fumée de cigarette ou l'accumulation de poussière sur les composants internes, tels que la lentille, peuvent provoquer une défaillance de la console.
- Endroits soumis à des températures extrêmes ou aux rayons directs du soleil, situés à proximité d'une source de chaleur ou dans une voiture dont les fenêtres sont fermées (particulièrement l'été). Ces conditions peuvent déformer l'extérieur de la console ou entraîner une défaillance de la console.
- Endroits proches de champs magnétiques, comme ceux produits par les aimants ou les haut-parleurs.
- Endroits soumis à des vibrations.

Noms des composants

Console PlayStation®2 Avant

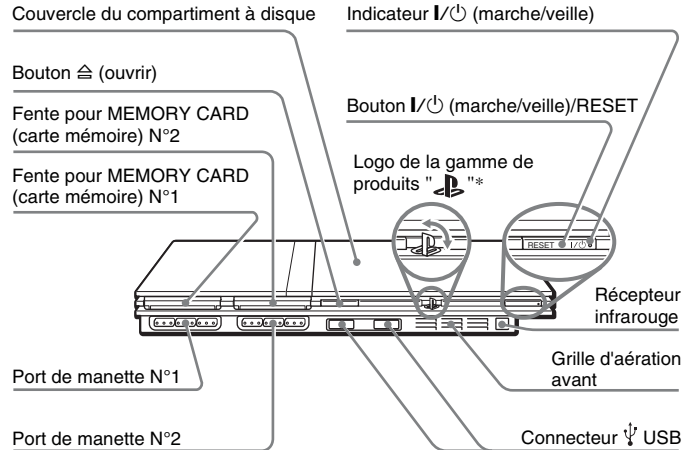

* Il est possible de faire pivoter le logo de la gamme de produits "PS" afin de l'adapter à l'installation horizontale ou verticale de la console.

Remarque

Vous pouvez connecter des périphériques compatibles USB à la console PlayStation®2. Notez toutefois que tous les produits compatibles USB ne fonctionnent pas avec la console PlayStation®2. Pour les instructions de connexion et d'utilisation, reportez-vous aux instructions qui accompagnent le périphérique à connecter.

Console PlayStation®2 Arrière

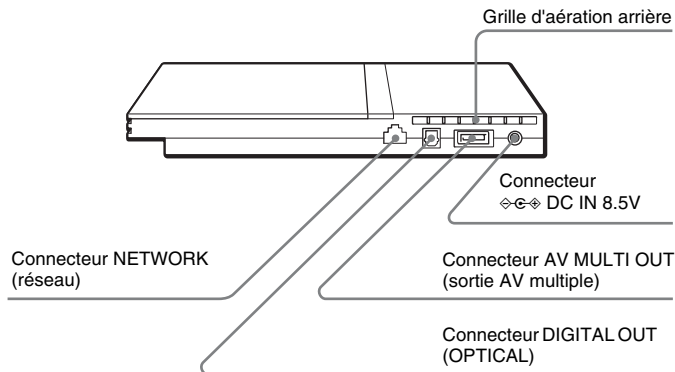

Remarque

Pour connaître les noms des composants de la manette analogique (DUALSHOCK®2), reportez-vous à la section "Utilisation de la manette analogique (DUALSHOCK®2)" (→ page 72).

Raccordement à un téléviseur

Avant la connexion

- Ne branchez pas le cordon d'alimentation de la console sur une prise électrique avant d'avoir effectué tous les autres raccordements.
- Vérifiez que le téléviseur est éteint.

Raccordement à un téléviseur à l'aide du câble AV fourni

Connectez la console au téléviseur de la manière illustrée ci-dessous.

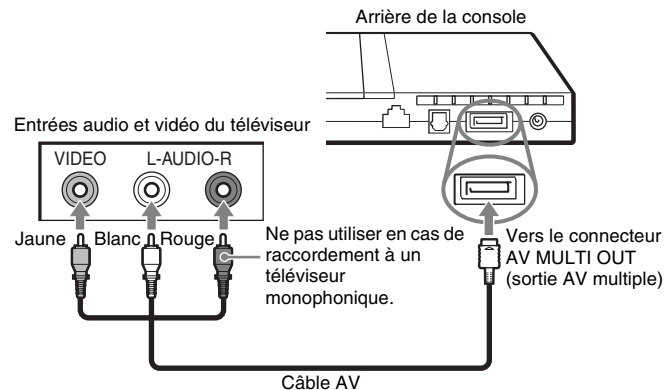

⚠ Attention

Si vous une image fixe est affichée pendant trop longtemps sur un téléviseur à écran plasma ou à projection*, des "ombres" risquent d'apparaître. Il s'agit d'une caractéristique de ces types de téléviseurs. Si vous laissez une image fixe affichée pendant trop longtemps (par exemple, un menu de paramètres de la console, un menu DVD ou une image en pause), un effet d'image rémanente risque de se produire sur l'écran. Pour plus de détails, reportez-vous aux instructions qui accompagnent votre téléviseur.

* à l'exception des écrans de type LCD

Remarque

Lors de la lecture d'un DVD, connectez la console directement au téléviseur. Si le signal vidéo de la console passe par un magnétoscope vers le téléviseur, la protection contre la copie de certains DVD pourrait affecter la qualité des images.

Utilisation de câbles vendus séparément

La qualité de l'image varie selon le type de câble utilisé. Reportez-vous aux informations ci-dessous pour déterminer la méthode de connexion la mieux adaptée.

Si vous utilisez un câble vendu séparément, reportez-vous aux instructions qui l'accompagnent.

Téléviseur	Type de câble
Téléviseur équipé d'entrées S VIDEO	Câble S VIDEO (SCPH-10480 U)
Un téléviseur sans entrées vidéo	Adaptateur RFU (SCPH-10071)
Téléviseur équipé de connecteurs d'entrée vidéo composant	Câble AV composant (SCPH-10490 U)

Échelle de qualité de l'image

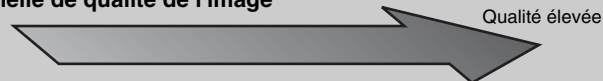

- Câble AV (fourni)
- Câble S VIDEO
- Câble AV composant
- Adaptateur RFU

Cette échelle est fournie uniquement à titre de référence. La qualité de l'image peut varier selon le produit ou l'état de votre téléviseur.

Remarques

- Pour utiliser le balayage progressif, vous devez disposer d'un téléviseur compatible et d'un logiciel avec ce type de balayage (480p) et connecter votre console en utilisant le type de câble approprié*. Vous devez également vérifier que les paramètres de la console sont corrects. Pour plus de détails, reportez-vous au paragraphe "Balayage progressif", à la section "Réglage du mode d'affichage du téléviseur" (→ page 86).
- * Le câble AV composant (vendu séparément) est compatible avec le balayage progressif.
- Ce produit est compatible pour une utilisation avec des entrées vidéo (Y Cb/Pb, CR/PR), mais ne peut pas être utilisé avec des entrées sous format HDTV (Y Pb PR). Pour plus de détails, reportez-vous aux instructions fournies avec votre téléviseur.
- Pour les méthodes de connexion du téléviseur qui ne sont pas incluses dans ce manuel, contactez le soutien technique SCEA au 1-800-345-7669.

Raccordement d'équipements audio numériques

A l'aide d'un câble numérique optique commercialisé pour connecter l'équipement audio numérique, vous pouvez profiter du son ambiophonique qui reproduit la qualité acoustique d'un cinéma ou d'une salle de concert. Si vous raccordez la console à un équipement audio à l'aide de connecteurs numériques, reportez-vous aux instructions qui accompagnent le périphérique à connecter.

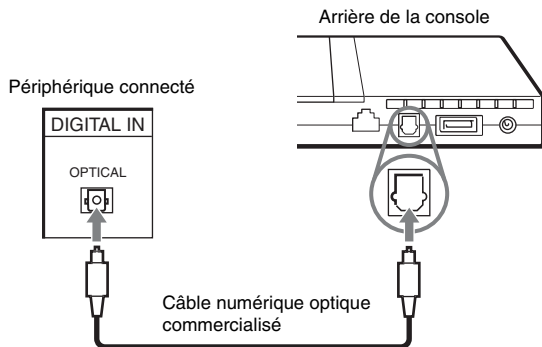

Remarques

- Si vous raccordez la console à un équipement audio à l'aide d'un câble numérique optique, cela peut affecter la sortie audio de certains logiciels au format PlayStation®2, et empêcher la production du son. Si cela se produit, utilisez un câble tel que le câble AV fourni et connectez-le au connecteur AV MULTI OUT (sortie AV multiple) de la console. N'utilisez pas de câble numérique optique.

- Une fois l'équipement audio numérique raccordé, réglez le paramètre "DIGITAL OUT (OPTICAL)" sur "Activé" dans le menu Configuration du Système. Pour plus de détails, reportez-vous à la section "DIGITAL OUT (OPTICAL)" (→ page 93).

Branchement de la manette

- 1 Insérez la manette analogique (DUALSHOCK®2) dans un port de manette de la console.

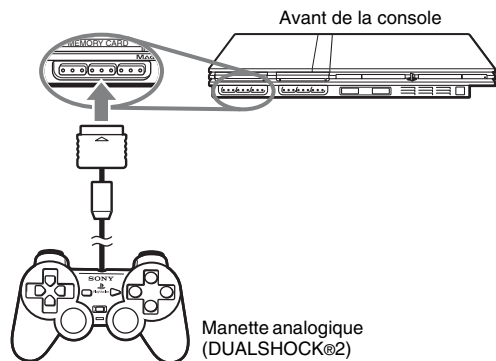

Remarque

Certains titres de logiciel spécifient l'utilisation d'un port de manette particulier. Pour plus de détails, reportez-vous aux instructions qui accompagnent le logiciel.

Raccordement de l'adaptateur AC et du cordon d'alimentation

⚠ Avertissements

- La sortie de la prise de courant doit être installée près de l'équipement et doit être facile d'accès.
- Ne branchez pas le cordon d'alimentation de la console sur une prise électrique avant d'avoir effectué tous les autres raccordements.

- 1 Raccordez le cordon d'alimentation à l'adaptateur AC.

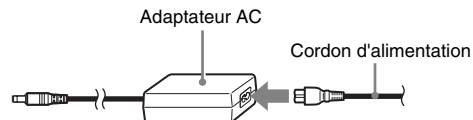

- 2 Branchez le connecteur de l'adaptateur AC sur le connecteur  DC IN 8.5V situé à l'arrière de la console.

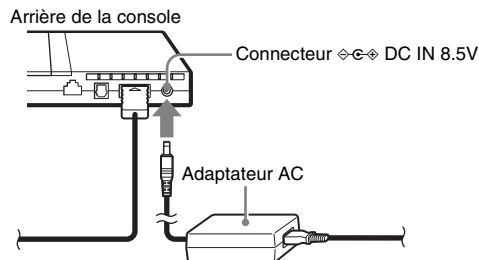

3 Branchez le cordon d'alimentation sur la prise électrique.

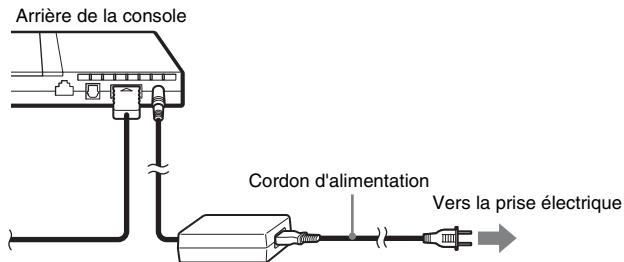

L'indicateur I/⏻ (marche/veille) situé à l'avant de la console s'allume en rouge pour indiquer que la console est en mode de veille.

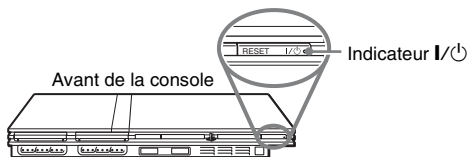

Mise sous tension et hors tension de la console

Avant de mettre la console sous tension

Ne mettez pas la console sous tension avant d'avoir exécuté cette procédure. Pour plus de détails, reportez-vous aux instructions qui accompagnent votre téléviseur.

- Mettez le téléviseur sous tension.
- Modifiez le réglage du téléviseur pour afficher la sortie de la ligne à laquelle la console est raccordée.

Mise sous tension de la console

1 Vérifiez que l'indicateur I/⏻ (marche/veille) situé à l'avant de la console est allumé en rouge.

2 Appuyez sur le bouton I/⏻ (marche/veille)/RESET situé à l'avant de la console.

L'indicateur I/⏻ situé à l'avant de la console devient vert et la sortie de la console s'affiche sur le téléviseur.

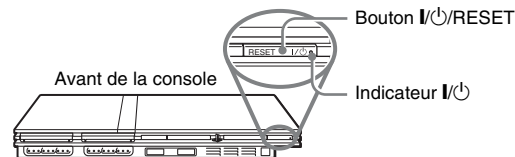

Remarques

- Lors de la première mise sous tension depuis l'achat de la console, les écrans des paramètres "Langue", "Fuseaux horaires" et "heure avancée (heure d'été)" s'affichent. Suivez les instructions qui s'affichent pour achever la définition des réglages.
- Si vous raccordez la console à un téléviseur grand écran, réglez "Taille de l'écran" dans le menu Configuration du Système (••► page 93).

Mise hors tension de la console

1 Maintenez enfoncé le bouton I/⏻/RESET situé à l'avant de la console pendant plus d'une seconde.

L'indicateur I/⏻ devient rouge pour indiquer que la console est passée en mode de veille.

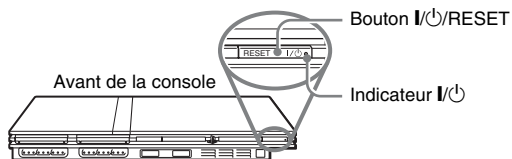

⚠ Avertissement

Lorsque la console est en mode de veille, elle n'est pas complètement hors tension. Si vous envisagez de ne pas utiliser la console pendant une période prolongée, débranchez le cordon d'alimentation de la prise électrique.

Comment jouer

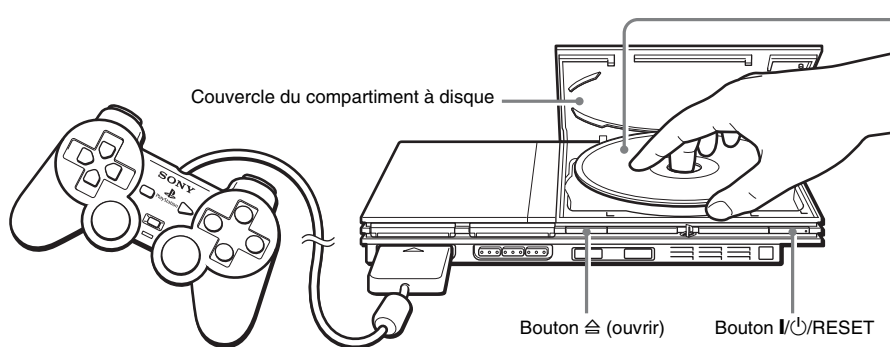

Insérez le disque dans la console, l'étiquette orientée vers le haut.

Positionnez le disque de sorte que l'ensemble des trois pattes se trouve au-dessus de la surface du disque.

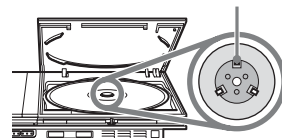

Avant de jouer

Vérifiez que les raccordements au téléviseur et à l'équipement audio sont corrects et que toutes les précautions ont été prises.

- "Précautions" (→ page 59)
- "Raccordement à un téléviseur" (→ page 64)
- "Branchement de la manette" (→ page 67)
- "Raccordement de l'adaptateur AC et du cordon d'alimentation" (→ page 67)

Remarque

Pour jouer à des jeux en ligne, vous devez d'abord vous connecter à un réseau et le configurer. Pour plus de détails, reportez-vous à la section "Connexion à un réseau" (→ page 98).

Démarrage d'un jeu

- 1 Mettez la console sous tension (→ page 68).**
Le menu principal s'affiche (→ page 91).
- 2 Appuyez sur le bouton ≡ (ouvrir) situé à l'avant de la console.**
Le couvercle du compartiment à disque s'ouvre.
- 3 Insérez le disque dans la console.**
Placez le disque sur le plateau, étiquette orientée vers le haut.

4 Refermez le couvercle du compartiment à disque.

Appuyez au centre du couvercle du compartiment à disque pour le fermer. Une fois le couvercle du compartiment à disque fermé, le jeu démarre.

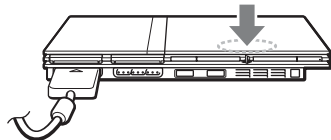

Remarques

- Vous pouvez également lancer un jeu à partir de l'écran navigateur (→ page 91).
- Si vous mettez la console sous tension après avoir inséré un disque, le jeu démarre automatiquement.

Pour réinitialiser un jeu

Appuyez sur le bouton I/⏻ (marche/veille)/RESET situé à l'avant de la console. N'appuyez pas par inadvertance sur le bouton I/⏻/RESET pendant que vous jouez, car cela entraînerait la réinitialisation du jeu.

Arrêt d'un jeu

! Attention

Lorsque vous retirez un disque, vérifiez qu'il est complètement arrêté. Ne touchez pas le disque s'il tourne encore, car vous risqueriez de vous blesser, d'endommager le disque ou d'entraîner une défaillance de la console.

1 Appuyez sur le bouton ≡ situé à l'avant de la console.

2 Retirez le disque.

Maintenez abaissée la partie centrale noire du plateau, puis soulevez le disque par ses bords.

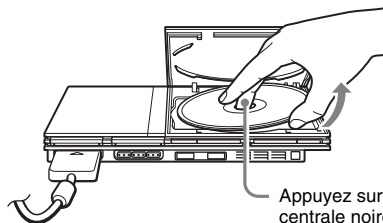

Appuyez sur la partie centrale noire du plateau.

3 Refermez le couvercle du compartiment à disque.

4 Appuyez sur le bouton I/⏻/RESET.

Le menu principal s'affiche (→ page 91).

Changement de disque de jeu

1 Ouvrez le couvercle du compartiment à disque et retirez le disque.

Lorsque vous retirez un disque, maintenez abaissée la partie centrale noire du plateau, puis soulevez le disque par ses bords.

2 Insérez un nouveau disque.

3 Refermez le couvercle du compartiment à disque et réinitialisez la console.

Le nouveau jeu démarre.

Remarque

Il n'est pas nécessaire de mettre la console hors tension lorsque vous souhaitez changer de jeu.

Utilisation de la manette analogique (DUALSHOCK®2)

La manette analogique (DUALSHOCK®2) est dotée d'une fonction de bouton sensible à la pression. Elle propose également une fonction de vibration.

Noms des composants

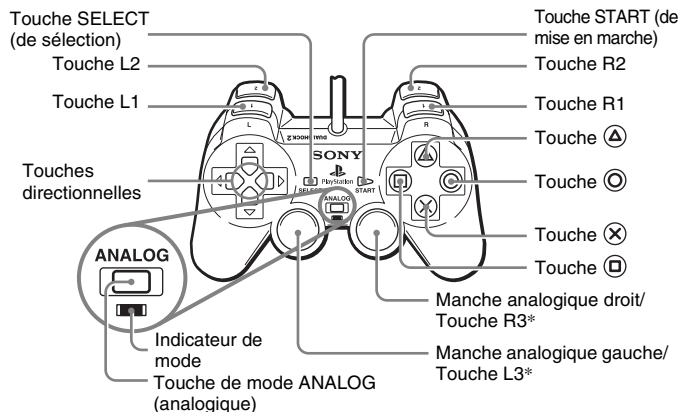

* Les manches analogiques gauche et droit, ou les touches L3 et R3, fonctionnent uniquement en mode analogique (indicateur : rouge).

* Les touches L3 et R3 fonctionnent lorsque l'utilisateur appuie sur les manches analogiques.

Remarque

Après avoir mis la console sous tension et avant d'utiliser la manette analogique (DUALSHOCK®2), pivotez les manches analogiques gauche et droite une fois à l'aide de vos pouces. Pour ceci, ne tordez pas les manches analogiques, mais faites-les pivoter comme si vous dessiniez un cercle (voir l'illustration).

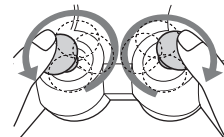

À propos du changement de mode

La touche de mode ANALOG (analogique) peut être utilisée pour passer d'un mode à l'autre. Elle permet de basculer vers le mode approprié. Remarquez cependant que certains titres de logiciel effectuent ce réglage automatiquement.

Mode numérique (indicateur : éteint)	↔	Mode analogique (indicateur : rouge)
---	---	---

Remarques

- Lorsque vous utilisez la manette analogique en mode numérique, les manches analogiques gauche et droit ne fonctionnent pas. En outre, la fonction de bouton sensible à la pression est désactivée.
- Selon le logiciel, il se peut que vous ne puissiez pas changer de mode, même si vous appuyez sur la touche de mode ANALOG (analogique).

Utilisation en mode analogique

- Lorsque vous jouez un titre de logiciel au format PlayStation®2, les manches analogiques droit et gauche/boutons L3 et R3 sont actifs et toutes les touches sauf START (de mise en marche), SELECT (de sélection), L3 et R3 ont une fonction de bouton sensible à la pression.
- Lorsque vous jouez un titre de logiciel au format PlayStation®, les manches analogiques droit et gauche sont actifs.

Remarque

Selon le logiciel, les touches disponibles en mode analogique peuvent être limitées. Pour plus de détails, reportez-vous aux instructions qui accompagnent le logiciel.

À propos de la fonction de vibration

Il est possible de régler la fonction de vibration sur "Activé(e)" ou "Désactivé(e)" à l'aide du menu d'options logiciel.

Remarques

- Avant d'utiliser la fonction de vibration, veuillez lire la section "Remarques sur la sécurité lors de l'utilisation de la manette analogique (DUALSHOCK®2)" (↔ page 60).
- Selon le logiciel, il se peut que la fonction de vibration soit réglée automatiquement sur "Activé(e)".
- Lorsque la manette analogique (DUALSHOCK®2) n'est pas utilisée, mettez la console hors tension ou débranchez la manette de la console. La vibration peut entraîner un mouvement inattendu de la manette ou une chute de celle-ci.

À propos de l'utilisation de la manette analogique (DUALSHOCK®) (SCPH-110 U)

Vous pouvez utiliser la manette analogique (DUALSHOCK®) (SCPH-110 U) avec la console PlayStation®2, mais les fonctions des touches en mode analogique peuvent être différentes de celles de la manette analogique (DUALSHOCK®2). Seuls les manches analogiques gauche et droit peuvent être utilisés en mode analogique.

Utilisation des memory cards (cartes mémoire)

Vous pouvez sauvegarder et charger des données de jeu à l'aide d'une memory card (carte mémoire). Il est également possible de supprimer des données de jeu ou de copier des données de jeu d'une memory card (carte mémoire) vers une autre.

À propos des types de memory card (carte mémoire)

Il existe deux types de memory cards (cartes mémoire). Sélectionnez une memory card (carte mémoire) adaptée au logiciel utilisé.

Type de memory card (carte mémoire)	Logiciel compatible	Quantité de mémoire
Memory card (carte mémoire) (8 MB) (pour PlayStation®2) (SCPH-10020 U)	Logiciel au format PlayStation®2	Environ 8 MB
Memory card (carte mémoire) (SCPH-1020 U)	Logiciel au format PlayStation®	15 blocs mémoire (environ 120 KB)

Remarque

La memory card (carte mémoire) (8 MB) (pour PlayStation®2) utilise "MagicGate", une technologie qui contribue à la protection des droits d'auteur du contenu par cryptage de données et par authentification du matériel.

MAGICGATE est un terme qui désigne une technologie de protection de droits d'auteurs développée par la Corporation Sony.

MAGICGATE ne garantit pas la compatibilité avec d'autres produits portant la marque commerciale "MagicGate".

Insertion d'une memory card (carte mémoire)

Insérez la memory card (carte mémoire) dans une fente pour MEMORY CARD (carte mémoire) située à l'avant de la console.

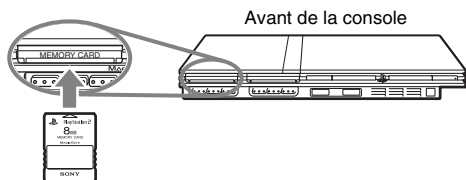

Remarque

Certains titres de logiciel spécifient l'utilisation d'une fente pour MEMORY CARD (carte mémoire) particulière. Pour plus de détails, reportez-vous aux instructions qui accompagnent le logiciel.

Sauvegarde ou chargement de données de jeu

La procédure de sauvegarde ou de chargement peut varier selon le logiciel. Pour plus de détails, reportez-vous aux instructions qui accompagnent le logiciel.

Copie ou suppression de données de jeu

- 1 Sur l'écran navigateur (→ page 91), utilisez les touches directionnelles pour sélectionner l'icône de la memory card (carte mémoire) que vous désirez utiliser pour copier ou supprimer les données, puis appuyez sur la touche (X).**
- 2 Sélectionnez l'icône des données que vous souhaitez copier ou supprimer, puis appuyez sur la touche (X).**
- 3 Sélectionnez "Copier" ou "Supprimer", puis appuyez sur la touche (X).**

Lorsque vous copiez des données de jeu, vérifiez que deux memory cards (cartes mémoire) sont insérées dans la console. Si vous avez sélectionné "Supprimer", passez à l'étape 5.
- 4 Sélectionnez la destination, puis appuyez sur la touche (X).**
- 5 Sélectionnez "Oui", puis appuyez sur la touche (X).**

Lors de la copie ou de la suppression de données, ne retirez pas les memory cards (cartes mémoire).
- 6 Une fois la copie ou la suppression terminée, appuyez sur la touche (O).**

Remarques

- Pour afficher des informations sur un élément de données de jeu, sélectionnez l'icône correspondant à ces données, puis appuyez sur la touche (△) pour vérifier les détails.
- Compatibilité entre les logiciels et les memory cards (cartes mémoire) :
 - Vous ne pouvez pas sauvegarder ou copier un logiciel au format PlayStation®2 sur une memory card (carte mémoire) (SCPH-1020 U).
 - Vous ne pouvez pas sauvegarder des données de jeu au format PlayStation® sur une memory card (carte mémoire) (8 MB) (pour PlayStation®2). Cependant, vous pouvez copier des données de jeu au format PlayStation® d'une memory card (carte mémoire) (SCPH-1020 U) vers une memory card (carte mémoire) (8 MB) (pour PlayStation®2) à des fins de stockage. Remarquez que de telles données de jeu ne peuvent pas être chargées directement à partir d'une memory card (carte mémoire) (8 MB) (pour PlayStation®2).

Lecture d'un CD audio

Lecture d'un CD

1 Mettez la console sous tension et insérez le disque (→ page 70).

Suivez les étapes 1 à 4 de la section "Démarrage d'un jeu".
Les numéros de plages s'affichent.

2 À l'aide des touches directionnelles, sélectionnez le numéro de plage à lire, puis appuyez sur la touche (X).

La lecture démarre.

Remarques

- Si vous mettez la console sous tension après avoir inséré un disque, les numéros de plages s'affichent automatiquement.
- Vous pouvez également lancer la lecture à partir de l'écran navigateur (→ page 91).

! Attention

Pour lire un CD audio enregistré au format DTS, vous devez raccorder un périphérique équipé d'un décodeur DTS au connecteur DIGITAL OUT (OPTICAL) (→ page 66). Remarquez qu'un bruit extrêmement fort peut être émis si le périphérique ne dispose pas de décodeur DTS ou s'il est raccordé au connecteur AV MULTI OUT (sortie AV multiple).

Utilisation du lecteur CD pendant la lecture

À l'aide des touches directionnelles, sélectionnez l'icône de la plage désirée, puis appuyez sur la touche (X).

Icône (touche*)	Fonction
◀◀ (touche L1)	Accéder au début de la plage en cours ou à la plage précédente
◀ (touche L2)	Rembobiner rapidement
▶▶ (touche R2)	Avancer rapidement
▶▶▶ (touche R1)	Accéder au début de la plage suivante
▶ (touche START)	Démarrer la lecture
(touche START)	Suspending la lecture
■ (touche SELECT)	Arrêter la lecture

* Vous pouvez utiliser directement le lecteur en appuyant sur les touches de la manette analogique (DUALSHOCK®2).

Remarque

Vous pouvez également utiliser la télécommande DVD (pour PlayStation®2) (vendue séparément).

Arrêt de la lecture d'un CD audio

1 À l'aide des touches directionnelles, sélectionnez **■**, puis appuyez sur la touche **(X)**.

La lecture s'arrête. Appuyez sur le bouton **(Ouvrir)** (ouvrir) situé à l'avant de la console pour retirer le disque.

Lecture dans différents modes

Vous pouvez sélectionner "Mode de Lecture" ou "Mode Répétition".

Mode de Lecture	Lecture Continue	Lit les plages comme elles sont enregistrées sur le CD
	Programme	Lit les plages dans un ordre spécifié
	Lecture Aléatoire	Lit les plages dans un ordre aléatoire
Mode Répétition	Désactivé(e)	Ne lit pas le CD de manière répétée
	Tout	Lit toutes les plages de manière répétée
	1	Lit une plage de manière répétée

1 Sur l'écran navigateur (**↔** page 91), utilisez les touches directionnelles pour sélectionner l'icône du CD audio, puis appuyez sur la touche **(A)**.

L'écran Options de Lecture s'affiche.

2 Sélectionnez "Mode de Lecture" ou "Mode Répétition", puis appuyez sur la touche **(X)**.

3 Sélectionnez le paramètre désiré, puis appuyez sur la touche **(X)**.

Si vous sélectionnez "Programme", l'écran de spécification de l'ordre des plages s'affiche. Sélectionnez les plages à lire.

4 Appuyez sur la touche **(C)**.

L'écran navigateur s'affiche.

5 Sélectionnez l'icône du CD audio, puis appuyez sur la touche **(X)**.

Les numéros de plages s'affichent et l'option apparaît dans la partie inférieure gauche de l'écran.

6 Sélectionnez la plage désirée, puis appuyez sur la touche **(X)**.

La lecture démarre.

Remarques

- Vous pouvez également accéder à l'écran Options de Lecture à partir de l'écran indiquant les plages en appuyant sur l'icône CD audio dans le coin supérieur gauche de l'écran et en appuyant sur la touche **(A)**.
- Vous pouvez sélectionner simultanément "Mode de Lecture" et "Mode Répétition".

Lecture d'un DVD

Vous pouvez utiliser le lecteur DVD à l'aide des méthodes suivantes.

- Utilisation du Panneau de commandes affiché
- Fonctionnement direct à l'aide de la manette analogique (DUALSHOCK®2)
- Utilisation de la télécommande DVD (pour PlayStation®2) (vendue séparément)

Les instructions suivantes supposent l'utilisation du Panneau de commandes pour contrôler le lecteur DVD. Certaines opérations peuvent être différentes selon la méthode employée.

Remarques

- Pour plus de détails sur les fonctions disponibles sur un DVD, reportez-vous aux instructions fournies avec le DVD.
- Dans de rares cas, certains DVD peuvent ne pas fonctionner correctement avec la console PlayStation®2. Cela est généralement dû à des variations du processus de fabrication ou de codage du logiciel vidéo du DVD. Si vous rencontrez des problèmes, essayez de redémarrer votre DVD. Si les problèmes persistent, appelez l'éditeur du DVD ou contactez notre ligne d'assistance technique au 1-800-345-7669 pour plus d'informations.

Utilisation du Panneau de commandes

1 Lancez la lecture du DVD (→ page 80).

2 Appuyez sur la touche SELECT (de sélection).

Le Panneau de commandes s'affiche. Si vous appuyez à nouveau sur la touche SELECT (de sélection), l'affichage change de position à l'écran.



3 À l'aide des touches directionnelles, sélectionnez une icône, puis appuyez sur la touche (X).











Remarque







Pour désactiver le Panneau de commandes, appuyez à une ou deux reprises sur la touche SELECT (de sélection), ou appuyez sur la touche (O).

Liste des paramètres du Panneau de commandes

Vous pouvez accéder aux options suivantes dans le Panneau de commandes.

icône		Fonction
	Menu	Affiche le menu des disques DVD vidéo

Icône	Fonction	
	Menu principal	Affiche le menu des disques DVD vidéo
	Retour	Permet de revenir à l'écran sélectionné précédemment au sein du menu du DVD
	Choix audio	Affiche et change les options audio de DVD comportant plusieurs plages audio
	Choix d'angle de caméra	Affiche et change les angles de caméra de DVD enregistrés sous plusieurs angles
	Choix des sous-titres	Affiche et change les options de sous-titres de DVD avec sous-titres
	Atteindre	Permet de passer au titre ou au chapitre sélectionné, ou encore au temps spécifié, et de démarrer la lecture (**▶ page 80)
	Réglages	Affiche et change les options de langue, de qualité d'image, de niveau de Contrôle parental, du son, etc. (**▶ page 84)
	Affichage du temps	Affiche le numéro du titre ou du chapitre en cours, le temps écoulé, etc. (**▶ page 81)
	Aide	Affiche la liste des fonctions associées aux touches d'accès direct de la manette analogique (DUALSHOCK®2)
0~9	Aller au chapitre	Permet d'entrer le numéro du chapitre que vous souhaitez lire (**▶ page 80)
	Précédent/Suivant	Permet de revenir au début du chapitre en cours ou précédent, ou de passer au début du chapitre suivant.

Icône	Fonction	
	Recherche	Lecture retour/avance rapide à l'écran pour rechercher une scène particulière (**▶ page 81)
	Ralenti	Permet de passer à la lecture ou à la lecture retour au ralenti
	Lecture	Démarre la lecture
	Pause	Suspend la lecture
	Arrêt	Arrête la lecture (**▶ page 80)
A-B	Lecture répétée A-B	Spécifie une scène pour lecture et démarre la lecture de la scène spécifiée (**▶ page 84)
SHUF	Lecture aléatoire	Démarre la lecture de titres ou de chapitres dans un ordre aléatoire (**▶ page 83)
PGM	Lecture programmée	Démarre la lecture de titres ou de chapitres dans un ordre programmé (**▶ page 82)
	Lecture répétée	Sélectionne la lecture répétée de tous les titres sur le disque, ou d'un seul titre ou chapitre (**▶ page 83)
P LIST	Original/Play List	Pour des disques DVD-RW (en mode VR), permet de sélectionner le contenu Original ou Play List pour la lecture (**▶ page 82)
CLEAR	Effacement	Efface les numéros ou les modes de lecture sélectionnés (**▶ page 84)

Remarques

- Vous pouvez utiliser "?" pour vérifier les options accessibles directement à l'aide des touches de la manette analogique. Pour accéder directement aux options à l'aide de la manette, vous devez faire disparaître le Panneau de commandes de l'écran.
- Selon le mode de lecture, il se peut que certaines options ne soient pas disponibles ou ne puissent pas être réglées.

Lecture d'un DVD

1 Mettez la console sous tension et insérez un disque (→ page 70).

Suivez les étapes 1 à 4 de la section "Démarrage d'un jeu". La lecture démarre.

Remarques

- Si vous mettez la console sous tension après avoir inséré un disque, la lecture démarre automatiquement.
- Vous pouvez également lancer la lecture à partir de l'écran navigateur (→ page 91).

Arrêt de la lecture d'un DVD ■

1 Pendant la lecture, sélectionnez ■ dans le Panneau de commandes (→ page 78), puis appuyez sur la touche ⊗.

La lecture s'arrête. Appuyez sur le bouton  (ouvrir) situé à l'avant de la console, puis retirez le disque.

Reprise de la lecture depuis le point où vous avez arrêté le DVD (Reprise de lecture)

1 Pendant la lecture, sélectionnez ■ dans le Panneau de commandes (→ page 78), puis appuyez sur la touche ⊗.

2 Sélectionnez ►, puis appuyez sur la touche ⊗.

La lecture reprend depuis le point où vous avez arrêté le disque à l'étape 1.

Pour désactiver Reprise de lecture

Après l'étape 1, sélectionnez ■, puis appuyez sur la touche ⊗.

Sélection d'une scène particulière pour la lecture

Sélection d'une scène par numéro de chapitre

1 Pendant la lecture, sélectionnez le numéro du chapitre souhaité dans le Panneau de commandes (→ page 78), puis appuyez sur la touche ⊗.

La lecture du chapitre sélectionné démarre. Si vous souhaitez lire un chapitre portant un numéro à un chiffre (1 à 9), entrez le zéro à gauche. Par exemple, entrez "01".

Sélection d'une scène par numéro de titre ou de chapitre, ou encore en spécifiant le temps

1 Pendant la lecture, sélectionnez dans le Panneau de commandes (→ page 78), puis appuyez sur la touche ⊗.

2 Sélectionnez une option, puis appuyez sur la touche (X).

Titre	Spécifie le numéro du titre
Chapitre	Spécifie le numéro du chapitre
C XX:XX:XX (ou T XX:XX:XX)	Spécifie le temps écoulé du chapitre (ou du titre)

3 Sélectionnez les numéros de la scène souhaitée, puis appuyez sur la touche (X).

La lecture du chapitre sélectionné démarre.

Recherche d'un point particulier sur un DVD (Recherche)

Vous pouvez rechercher soit en avant, soit en arrière pour localiser rapidement un point particulier sur un DVD.

1 Pendant la lecture, sélectionnez ou dans le Panneau de commandes (→ page 78), puis maintenez la touche (X) enfoncée.

Lorsque vous appuyez sur la touche directionnelle haut ou bas pendant que vous maintenez en même temps la touche (X) enfoncée, la vitesse de recherche change tel qu'illustré ci-dessous.

- Recherche 3
- Recherche 2
- Recherche 1
- Ralenti

2 Relâchez la touche (X) quand vous avez trouvé le point que vous cherchez.

La lecture revient à la vitesse normale.

Remarque

Pour utiliser la manette analogique afin d'effectuer une recherche pendant la lecture, maintenez la touche L2 ou R2 enfoncée afin de lancer la recherche. Utilisez les touches directionnelles pour modifier la vitesse. Relâchez la touche L2 ou R2 quand vous avez trouvé le point que vous cherchez.

Affichage des informations de lecture

Vous pouvez afficher des informations, telles que le numéro du titre en cours ou le temps écoulé.

1 Pendant la lecture, sélectionnez dans le Panneau de commandes (→ page 78), puis appuyez sur la touche (X).

A chaque fois que vous appuyez sur la touche (X), l'écran change tel qu'illustré ci-dessous.

Titre X	Chapitre X		Numéro du titre et numéro du chapitre
Titre X	Chapitre X	C XX:XX:XX	Temps écoulé du chapitre en cours
Titre X	Chapitre X	C - XX:XX:XX	Temps restant du chapitre en cours
Titre X	Chapitre X	T XX:XX:XX	Temps écoulé du titre en cours
Titre X	Chapitre X	T - XX:XX:XX	Temps restant du titre en cours
(Désactivé(e))			

Sélection du contenu Original ou Play List pour la lecture d'un DVD-RW **P LIST**

Si vous utilisez un disque DVD-RW (en mode VR), vous pouvez sélectionner le type de titres que vous souhaitez lire.

1 Une fois la lecture arrêtée, sélectionnez **P LIST dans le Panneau de commandes (→ page 78), puis appuyez sur la touche **X**.**

Vous pouvez basculer entre les options Original et Play List en appuyant sur la touche **X**.

Original	Lit le contenu dans l'ordre d'enregistrement initial
Play List	Lit le contenu modifié. Play List est le paramètre par défaut.

Remarques

- La lecture au ralenti en arrière n'est pas disponible sur les disques DVD-RW (mode VR).
- Vous ne pouvez pas utiliser cette fonction avec la fonction Reprise de lecture. Désactivez Reprise de lecture (→ page 80) avant de sélectionner cette fonction.

Utilisation des modes de lecture

A l'aide des différents modes de lecture, vous pouvez lire des titres ou des chapitres dans l'ordre souhaité ou répéter la lecture d'une scène particulière. Il existe quatre modes de lecture :

- Lecture programmée (→ page 82)
- Lecture aléatoire (→ page 83)
- Lecture répétée (→ page 83)
- Lecture répétée A-B (→ page 84)

Les instructions suivantes supposent l'utilisation du Panneau de commandes (→ page 78) pour contrôler le lecteur DVD.

Remarques

- Vous pouvez combiner les modes Lecture programmée, Lecture aléatoire et Lecture répétée. Il se peut cependant que certaines options de Lecture aléatoire et de Lecture répétée ne soient pas disponibles selon la combinaison choisie.
- La console PlayStation®2 lit le contenu du disque tel qu'il a été enregistré le logiciel du DVD.

Lecture programmée **PGM**

Vous pouvez créer des programmes de lecture de titres et de chapitres dans n'importe quel ordre.

1 Pendant la lecture, sélectionnez **PGM dans le Panneau de commandes (→ page 78), puis appuyez sur la touche **X**.**

2 Sélectionnez un numéro de programme, puis appuyez sur la touche (X).

Si aucun programme n'est défini, la seule option disponible est "1. Titre".

3 Sélectionnez le numéro de titre, puis appuyez sur la touche (X).

4 Sélectionnez le numéro de chapitre, puis appuyez sur la touche (X).

Pour lire tous les chapitres, sélectionnez "Tout". Répétez les étapes 2 à 4 pour définir d'autres titres ou chapitres.

5 Appuyez sur la touche START.

La lecture programmée commence.

Remarque

Le réglage ne sera pas effacé une fois la Lecture programmée terminée.

Lecture aléatoire

Vous pouvez sélectionner cette option pour obtenir une lecture aléatoire de tous les titres ou chapitres enregistrés sur un disque. L'ordre de lecture sera différent à chaque sélection du mode Lecture aléatoire.

1 Sélectionnez dans le Panneau de commandes (→ page 78), puis appuyez sur la touche (X).

A chaque fois que vous appuyez sur la touche (X), l'écran change tel qu'illustré ci-dessous.

Sélection aléatoire des titres	Lecture de titres en ordre aléatoire
Sélection aléatoire des chapitres	Lecture de chapitres en ordre aléatoire
Sélection aléatoire désactivée	Désactive le mode Lecture aléatoire

2 Sélectionnez ►, puis appuyez sur la touche (X).

Lecture répétée

Vous pouvez définir cette option pour lire des titres ou chapitres de manière répétée.

1 Sélectionnez dans le Panneau de commandes (→ page 78), puis appuyez sur la touche (X).

À chaque fois que vous appuyez sur la touche (X), l'écran change tel qu'illustré ci-dessous.

Répétition du disque	Lecture répétée de tous les titres
Répétition du titre	Lecture répétée d'un titre
Répétition d'un chapitre	Lecture répétée d'un chapitre
Répétition désactivée	Désactive le mode Lecture répétée

2 Sélectionnez ►, puis appuyez sur la touche (X).

Lecture répétée A-B A-B

Vous pouvez définir une scène particulière à lire de manière répétée.

- 1 Pendant la lecture, sélectionnez A-B dans le Panneau de commandes (→ page 78), puis appuyez sur la touche (X) au point auquel vous souhaitez démarrer la lecture répétée.**

Le point de début (point A) est enregistré.

- 2 Appuyez sur la touche (X) au point auquel vous souhaitez finir la lecture répétée.**

Le point de fin (point B) est enregistré et la lecture répétée du passage de A à B commence.

Désactivation des modes de lecture CLEAR

Désactive les modes de lecture pour reprendre une lecture normale.

- 1 Sélectionnez CLEAR dans le Panneau de commandes (→ page 78), puis appuyez sur la touche (X).**

Le message "Contenu du mode de lecture effacé" s'affiche et la console revient à une lecture normale.

Remarque

Si vous avez défini une combinaison de plusieurs modes de lecture, ils sont tous désactivés.

Paramètres et réglages du lecteur DVD

Vous pouvez modifier les réglages initiaux, ajuster l'image et le son et configurer d'autres options en utilisant l'affichage de configuration. Vous pouvez aussi choisir une langue pour les sous-titres et les menus, restreindre le visionnage des enfants et autres options.

Remarques

- Certains DVD ne prennent pas en charge tous les paramètres. La console PlayStation®2 lit le contenu du disque tel qu'il a été enregistré dans le logiciel du DVD. Si le DVD ne prend pas en charge les fonctions répertoriées, vous ne pouvez pas modifier les paramètres.
- Les options suivantes ne sont pas disponibles pendant la lecture ou la fonction Reprise de lecture (→ page 80). Désactivez Reprise de lecture avant de modifier ces paramètres.
 - "Menu", "Audio" et "Sous-titres" dans Sélection de la langue
 - "Type TV" et "Balayage progressif" dans Réglage de l'écran
 - "Contrôle parental" dans Réglage personnalisé
 - "DTS" et "Sélection automatique de plage audio" dans Réglage audio

Vous pouvez modifier les paramètres du lecteur DVD de la manière suivante :

- 1 Sélectionnez  dans le Panneau de commandes (→ page 78), puis appuyez sur la touche (X).**

La barre d'icônes Configurer s'affiche.

2 Sélectionnez l'icône correspondant au paramètre à modifier, puis appuyez sur la touche (X).

La valeur actuelle de chaque option s'affiche.

3 Sélectionnez le paramètre désiré, puis appuyez sur la touche (X).

L'option de menu devient active et peut être sélectionnée.

4 Sélectionnez le paramètre désiré, puis appuyez sur la touche (X).

La valeur du paramètre est définie. Pour plus de détails, reportez-vous aux instructions relatives à chaque paramètre (→ pages 85 à 90).

Remarques

- Le paramètre par défaut de chaque menu a été souligné dans les explications ci-dessous.
- Pour revenir au Panneau de commandes une fois les paramètres définis, appuyez sur la touche SELECT.
- Les paramètres sont sauvegardés lorsque vous effectuez une des opérations suivantes :
 - Arrêt de la lecture (y compris l'arrêt de la fonction Reprise de lecture)
 - Ouverture du couvercle du compartiment à disque

Sélection de la langue

Dans "Sélection de la langue", vous pouvez choisir la langue du menu du DVD, de la bande son et des sous-titres. Remarquez que si vous sélectionnez une langue qui n'est pas enregistrée sur le DVD, une des langues enregistrées est sélectionnée automatiquement.

Menu	Permet de sélectionner la langue du menu du DVD
------	---

Audio	Permet de sélectionner la langue de la bande son du DVD
Sous-titres	Permet de sélectionner la langue des sous-titres du DVD

Remarque



Si vous sélectionnez "Idem audio" pour les sous-titres, la langue de ceux-ci sera automatiquement définie pour correspondre à la langue sélectionnée pour la bande son du DVD.

Réglage du mode d'affichage du téléviseur

Dans le menu Réglage de l'écran, vous pouvez définir la taille de l'écran (rapport d'aspect) et d'autres options qui affectent la qualité de l'image.

Type TV

Vous pouvez définir le rapport d'aspect afin qu'il corresponde à l'écran du téléviseur raccordé.

16:9 	Sélectionnez cette option si vous utilisez un téléviseur grand écran ou un téléviseur standard offrant une fonctionnalité 16:9/écran large.
4:3 Letter Box 	Sélectionnez cette option si vous utilisez un téléviseur standard. Cette option affiche les images larges avec des bandes en haut et en bas de l'écran.
4:3 PAN SCAN 	Sélectionnez cette option si vous utilisez un téléviseur standard. Cette option affiche les images élargies en fonction de la hauteur de l'écran, les parties gauche et droite qui ne s'adaptent pas à l'écran étant coupées.

Remarque

Lorsque "Balayage progressif" est réglé sur "Activé", "Type TV" est automatiquement réglé sur "16:9".

DNR (Digital Noise Reduction, réduction du bruit numérique)

Ce paramètre peut vous aider à réduire les irrégularités affichées à l'écran et à obtenir une image plus claire.

Désactivé(e)	La réduction DNR n'est pas utilisée.
DNR1	Augmente la qualité de l'image
DNR2	Augmente la qualité de l'image (maximum)

Remarques

- "DNR2" est plus efficace pour réduire les irrégularités de l'image que "DNR1", mais dans certains cas, ce paramètre risque de produire une image rémanente. Dans ce cas, sélectionnez "Désactivé(e)".
- La fonction DNR peut produire des résultats limités sur certains DVD.
- Lorsque "Balayage progressif" est réglé sur "Activé(e)", "DNR" est automatiquement désactivé et ne peut pas être activé.

Précision des contours

Vous pouvez accentuer ou atténuer les contours de l'image affichée. Plus la valeur est élevée, plus les contours sont accentués. En règle générale, sélectionnez "0".

• -2	• -1	• <u>0</u>	• +1	• +2
------	------	------------	------	------

Remarque

Selon le DVD, il se peut que le paramètre Précision des contours produise des résultats limités.

Affichage

Pendant la lecture, vous pouvez afficher le statut de lecture dans le coin supérieur droit de l'écran pendant quelques secondes.

Activé(e)	Le statut de lecture s'affiche pendant quelques secondes.
Désactivé(e)	Le statut de lecture ne s'affiche pas.

Balayage progressif

Vous pouvez afficher une image dans laquelle toutes les lignes sont mises à jour en un seul passage. Dans la plupart des cas, cela produit une image plus claire et sans sautillerment. Cette fonction n'est disponible que si votre téléviseur, le câble AV* et le logiciel prennent en charge le balayage progressif (480p).

* Le câble AV composant (vendu séparément) est compatible avec le balayage progressif.

Activé	Sélectionnez cette option lorsque la console est raccordée à un téléviseur prenant en charge le balayage progressif (480p).
Désactivé	Sélectionnez cette option si la console est raccordée à un téléviseur standard.

Remarques

- Si la qualité de l'image est réduite ou si aucune image ne s'affiche, réglez "Balayage progressif" sur "Désactivé" alors que la console est connectée à un téléviseur qui ne dispose pas de l'équipement nécessaire. Si vous réglez accidentellement cette option sur "Activé" pour un tel téléviseur, la qualité de l'image peut être réduite ou l'image risque de ne pas s'afficher. Pour désactiver ce paramètre, procédez de la manière suivante :

Image	Une image contenant des sujets immobiles peut être affichée en haute résolution.
-------	--

Contrôle parental

Dans certaines régions, le visionnage du contenu de certains DVD peut être restreint selon l'âge de l'utilisateur ou d'autres facteurs. Vous pouvez utiliser la fonction Contrôle parental pour restreindre le niveau du contenu qui pourra être lu sur votre console.

Remarque

Les paramètres sont sauvegardés lorsque vous effectuez une des opérations suivantes :

- Arrêt de la lecture (y compris l'arrêt de la fonction Reprise de lecture)
- Ouverture du couvercle du compartiment à disque

Réglages du Contrôle parental

1 Sélectionnez "Contrôle parental", puis appuyez sur la touche .

L'écran d'enregistrement d'un code d'accès s'affiche. Si vous avez déjà entré un code d'accès, l'écran de confirmation s'affiche.

2 Sélectionnez un numéro, puis appuyez sur la touche .

Répétez l'étape 2 pour saisir un code d'accès à quatre chiffres. Si vous souhaitez effacer un chiffre, appuyez sur la touche . Lorsque vous spécifiez un code d'accès, vous devez le saisir à nouveau pour confirmation.

3 Sélectionnez "Région", puis appuyez sur la touche .

La liste des codes de région s'affiche.

- 1 Vérifiez qu'un DVD est inséré dans la console.
- 2 Appuyez sur le bouton /RESET situé à l'avant de la console. Ensuite, maintenez enfoncée la touche START de la manette analogique (DUALSHOCK®2) dans le port de manette N°1 jusqu'à ce que l'image du DVD s'affiche. Le paramètre "Balayage progressif" a de nouveau la valeur "Désactivé", afin de permettre un affichage normal de la vidéo du DVD. Vous pouvez également annuler ce paramètre à l'aide de l'option "Désactiver Balayage Progressif" (→ page 96) de l'écran d'informations sur la version.

- Les DVD peuvent contenir des données de type vidéo et de type film utilisant des vitesses d'images différentes. Lors de la lecture de données de type vidéo utilisant le balayage progressif, certaines images vidéo peuvent paraître non naturelles. Dans ce cas, réglez "Balayage progressif" sur "Désactivé" et visionnez le DVD en mode entrelacé standard.
- Lorsque "Balayage progressif" est réglé sur "Activé", "Type TV" (→ page 85) est automatiquement réglé sur "16:9".
- Le contenu du disque DVD-RW (mode VR) ne peut être visionné qu'au format entrelacé standard. L'option "Balayage progressif" n'est pas disponible lors de la lecture d'un tel contenu.

Définition des options de l'afficheur

Le paramètre "Réglage personnalisé" vous permet de régler le niveau de "Contrôle parental" et d'ajuster d'autres paramètres de lecture.

Mode de pause

Vous pouvez utiliser cette option pour définir l'état de l'image lorsque la lecture est suspendue.

Auto	Une image contenant des sujets en mouvement est affichée sans sautiller. En règle générale, sélectionnez cette position.
------	--

4 Sélectionnez la région sur laquelle seront basés les niveaux de Contrôle parental, puis appuyez sur la touche (X).

Si vous sélectionnez "Autres", reportez-vous à la section "Liste des codes de région" (→ page 88).

5 Sélectionnez "Niveau", puis appuyez sur la touche (X).

La liste des options de niveau s'affiche.

6 Sélectionnez un niveau de restriction, puis appuyez sur la touche (X).

Plus la valeur est faible, plus la restriction est stricte.

Pour désactiver le Contrôle parental

Une fois la lecture du DVD arrêtée, passez à l'étape 6 de la section "Réglages du Contrôle parental" et réglez "Niveau" sur "Désactivé(e)".

Liste des codes de région

Si vous souhaitez entrer un code de région pour le Contrôle parental, sélectionnez "Autres" à l'étape 4 de la section "Réglages du Contrôle parental" (→ page 87). Utilisez les touches directionnelles pour sélectionner la première lettre, puis appuyez sur la touche directionnelle droite. Ensuite, sélectionnez la deuxième lettre et appuyez sur la touche (X).

Région	Code	Région	Code
Allemagne	DE	Japon	JP
Autriche	AT	Malaisie	MY
Belgique	BE	Norvège	NO
Canada	CA	Pays-Bas	NL
Chine	CN	Philippines	PH
Corée	KR	Royaume-Uni	GB
Danemark	DK	Russie	RU
Espagne	ES	Singapour	SG
Finlande	FI	Suède	SE
France	FR	Suisse	CH
Hong-Kong	HK	Taiwan	TW
Indonésie	ID	Thaïlande	TH
Italie	IT		

Changement de votre code d'accès

A l'étape 2 de la section "Réglages du Contrôle parental" (→ page 87), exécutez les étapes suivantes :

1 A l'aide des touches directionnelles, sélectionnez "Changer le code d'accès", puis appuyez sur la touche (X).

L'écran de changement du code d'accès s'affiche.

2 Sélectionnez un numéro, puis appuyez sur la touche (X).

Répétez l'étape 2 pour saisir un code d'accès à quatre chiffres. Vous êtes invité à le spécifier à nouveau pour confirmation.

Lecture d'un disque restreint par le Contrôle parental

1 Lancez la lecture du DVD (→ page 80).

Vous serez invité à modifier temporairement le niveau de Contrôle parental pour autoriser la lecture. Cela se produit généralement immédiatement au démarrage du disque, mais peut également survenir à différents moments, selon le DVD.

2 À l'aide des touches directionnelles, sélectionnez "Oui", puis appuyez sur la touche (X).

L'écran de saisie du code d'accès s'affiche.

3 Sélectionnez un numéro, puis appuyez sur la touche (X).

Répétez l'étape 3 pour saisir le code d'accès à quatre chiffres. Une fois le code d'accès entré, la lecture recommence. Lorsque vous arrêtez la lecture du DVD, le niveau du Contrôle parental est rétabli au niveau préalablement choisi.

Remarques

- Si vous avez oublié votre code d'accès, reportez-vous à la section "Guide de dépannage" (→ page 108).
- Si vous ne définissez pas de code d'accès, vous ne pouvez pas modifier les paramètres du Contrôle parental.
- Certains DVD proposant la fonction de Contrôle parental n'autorisent pas l'utilisation des modes de lecture (→ pages 82 à 84).

Réglage du son

Sortie audio numérique

Vous pouvez changer le mode de sortie des signaux audio lorsque vous raccordez les appareils suivants au connecteur DIGITAL OUT (OPTICAL).

! Attention

Si la console est connectée à un appareil audio dépourvu de décodeur Dolby Digital ou DTS, réglez "Dolby Digital" et "DTS" sur "Désactivé(e)". Si vous réglez ces options sur "Activé(e)" sans disposer du décodeur nécessaire, il se peut que la console n'émette aucun son ou un bruit très fort.

DIGITAL OUT (OPTICAL)

Cette option définit le type de sortie du connecteur DIGITAL OUT (OPTICAL).

Activé(e)	Sélectionnez cette option si vous souhaitez que le son (signal audio) soit émis via le connecteur DIGITAL OUT (OPTICAL). Les paramètres de "Dolby Digital" et "DTS" s'affichent.
Désactivé(e)	Sélectionnez cette option si vous ne souhaitez pas que le son soit émis via le connecteur DIGITAL OUT (OPTICAL). Les paramètres de "Dolby Digital" et "DTS" ne s'affichent pas.

Dolby Digital

Sélectionnez cette option pour émettre les signaux Dolby Digital via le connecteur DIGITAL OUT (OPTICAL).

Activé(e)	Sélectionnez cette option si la console est raccordée à un appareil audio équipé d'un décodeur Dolby Digital intégré.
Désactivé(e)	Sélectionnez cette option si la console est raccordée à un appareil audio dépourvu de décodeur Dolby Digital intégré.

DTS

Sélectionnez cette option pour émettre les signaux DTS via le connecteur DIGITAL OUT (OPTICAL).

Activé(e)	Sélectionnez cette option si la console est raccordée à un appareil audio équipé d'un décodeur DTS intégré.
Désactivé(e)	Sélectionnez cette option si la console est raccordée à un appareil audio dépourvu de décodeur DTS intégré.

Sélection automatique de plage audio

Ce paramètre accorde la priorité à la bande sonore contenant le plus grand nombre de canaux lorsque vous lisez un DVD sur lequel plusieurs formats audio (format PCM, Dolby Digital ou DTS) sont enregistrés. Si les formats PCM, DTS et Dolby Digital possèdent le même nombre de canaux, la console sélectionne les bandes sonores PCM, Dolby Digital et DTS dans cet ordre.

Activé(e)	Priorité accordée
Désactivé(e)	Aucune priorité accordée

Remarques

- Si vous réglez "DTS" sur "Désactivé(e)" dans "Sortie audio numérique" (→ page 90), la bande sonore DTS n'est pas lue par la console.
- Selon le DVD, le canal audio ayant la priorité peut être prédéterminé. Dans ce cas, la bande sonore sera sélectionnée en se basant sur l'ordre de priorité du DVD.

Volume du DVD

Vous pouvez définir cette option si le niveau de sortie audio du DVD est bas. Cette option n'est disponible que si "DIGITAL OUT (OPTICAL)" est réglé sur "Désactivé(e)" dans "Sortie audio numérique" (→ page 89).

+2	Augmente le volume (maximum)
+1	Augmente le volume
<u>Normal</u>	En règle générale, sélectionnez cette option.

! Attention

Si vous réglez cette option sur "+1" ou "+2", le son risque d'être déformé. Dans ce cas, sélectionnez "Normal". Remarquez également que si vous réglez le volume trop fort, cela risque d'endommager les haut-parleurs ou votre ouïe.

Affichage du menu principal

A partir du menu principal, vous pouvez accéder à des informations et modifier divers paramètres. Il permet également d'accéder aux écrans suivants. Le menu principal s'affiche lorsque vous mettez la console sous tension sans avoir inséré de disque.



- Écran navigateur (→ page 91)
- Menu configuration du système (→ page 92)
- Écran d'informations sur la version (→ page 95)

1 Mettez la console sous tension (→ page 68).

Le menu principal s'affiche. Remarquez que l'affichage du menu principal peut prendre un certain temps.



Remarque

Si vous mettez la console sous tension alors qu'un disque est inséré, le menu principal ne s'affiche pas. Pour afficher le menu principal, appuyez sur le bouton  situé à l'avant de la console et retirez le disque. Appuyez ensuite sur le bouton /RESET pour réinitialiser la console.

Utilisation de l'écran navigateur

L'écran navigateur vous permet de réaliser les opérations suivantes :

- Copie ou suppression de données de jeu sauvegardées sur une memory card (carte mémoire)
- Démarrage d'un jeu
- Lancement de la lecture d'un CD audio
- Lancement de la lecture d'un DVD

1 Affichez le menu principal (→ page 91).

2 À l'aide des touches directionnelles, sélectionnez "Navigateur", puis appuyez sur la touche .

L'écran navigateur s'affiche.

3 Insérez un disque ou une memory card (carte mémoire).

L'icône de l'élément inséré s'affiche dans l'écran navigateur.

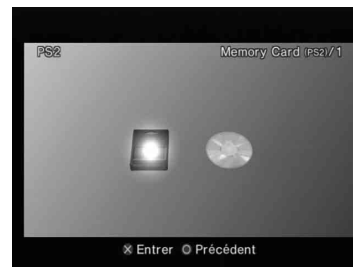

4 Sélectionnez une icône, puis appuyez sur la touche (X).

- Lorsque vous sélectionnez une icône de memory card (carte mémoire), les icônes des données sauvegardées sur celle-ci s'affichent. Pour copier ou supprimer des données de jeu sauvegardées, reportez-vous à la section "Copie ou suppression de données de jeu" (→ page 74).
- Si vous sélectionnez l'icône d'un disque de logiciel au format PlayStation®2 ou PlayStation®, le jeu démarre.
- Si vous sélectionnez l'icône d'un CD audio, les plages contenues sur le CD s'affichent. Reportez-vous à la section "Lecture d'un CD audio" (→ page 76).
- Si vous sélectionnez l'icône d'un DVD, la lecture du DVD démarre.

Remarque

Le message "Aucune donnée" s'affiche sur l'écran navigateur si aucune memory card (carte mémoire) ou aucun disque ne sont insérés dans la console.

Utilisation du menu Configuration du Système

A partir du menu Configuration du Système, vous pouvez modifier les paramètres de nombreuses options, telles que la langue ou l'affichage de l'heure, ainsi que le mode de sortie audio ou vidéo.

1 Affichez le menu principal (→ page 91).

2 À l'aide des touches directionnelles, sélectionnez "Configuration du Système", puis appuyez sur la touche (X).

Le menu Configuration du Système s'affiche.



3 Sélectionnez une option, puis appuyez sur la touche (X).

L'option de menu devient active et peut être sélectionnée.

4 Sélectionnez le paramètre désiré, puis appuyez sur la touche



Pour plus de détails, reportez-vous aux instructions relatives à chaque option de menu (→ pages 93 à 94).

Remarques

- Le paramètre par défaut de chaque menu a été souligné dans les explications ci-dessous.
- Les modifications apportées à chaque paramètre sont enregistrées et restent en vigueur même après la mise hors tension ou la réinitialisation de la console.

Configuration de l'heure

Vous pouvez régler la date et l'heure. Utilisez les touches directionnelles pour régler l'"Année", le "Mois", le "Jour", l'"Heure", les "Minutes" et les "Secondes". Ce paramètre entre en vigueur lorsque vous appuyez sur la touche

Réglages facultatifs

Si vous appuyez sur la touche lorsque l'écran "Configuration de l'heure" est affiché, vous pouvez définir des options telles que "Affichage de la date" ou "Affichage de l'heure". Utilisez les touches directionnelles et la touche pour définir chaque paramètre.

Affichage de l'heure	Configure l'horloge système pour utiliser le format à 12 heures ou à 24 heures
Affichage de la date	Définit l'ordre d'affichage de l'année, du mois et du jour
Fuseaux horaires	Définit le fuseau horaire

Type d'heure	Spécifie l'utilisation de l'heure d'hiver (heure standard) ou de l'heure d'été. En règle générale, sélectionnez "Standard".
--------------	---

Taille de l'écran

Vous pouvez régler le mode d'affichage du téléviseur.

4:3	Sélectionnez cette option si vous raccordez la console à un téléviseur standard.
Plein écran*	Sélectionnez cette option si vous raccordez la console à un téléviseur standard. Les bandes noires situées en bas et en haut de l'écran sont alors coupées.
16:9	Sélectionnez cette option si vous utilisez un téléviseur grand écran ou un téléviseur standard offrant une fonctionnalité 16:9/écran large.

* Le mode d'affichage "Plein écran" est compatible avec le menu Configuration du Système, l'écran navigateur et l'écran CD audio.

DIGITAL OUT (OPTICAL)

Vous pouvez choisir d'émettre les signaux DTS via le connecteur DIGITAL OUT (OPTICAL).

Activé	Sélectionnez cette option si vous souhaitez que les signaux audio soient émis via le connecteur DIGITAL OUT (OPTICAL).
Désactivé	Sélectionnez cette option si vous ne souhaitez pas que les signaux audio soient émis via le connecteur DIGITAL OUT (OPTICAL).

Sortie vidéo

Si vous utilisez le câble AV composant (vendu séparément), vous devez définir le mode pour qu'il corresponde aux prises d'entrée de votre téléviseur.

Y Cb/ Pb Cr/ Pr	Sélectionnez cette option si vous raccordez la console aux connecteurs d'entrée vidéo composant.
RGB	Sélectionnez cette option si vous raccordez la console aux connecteurs d'entrée RGB.

Remarque

Le paramètre "RGB" n'est disponible que pour les logiciels au format PlayStation®2 et PlayStation®. Lorsque vous lisez un DVD vidéo, le mode passe automatiquement à "Y Cb/ Pb Cr/ Pr".

Télécommande

Vous pouvez définir cette option lorsque vous utilisez la télécommande DVD (pour PlayStation®2) (vendue séparément).

Fonction Jeu Activée	Sélectionnez cette option lorsque vous souhaitez faire fonctionner des logiciels au format PlayStation®2 ou PlayStation® à l'aide de la télécommande DVD.
Fonction Jeu Désactivée	Sélectionnez cette option lorsque vous ne souhaitez pas faire fonctionner des logiciels au format PlayStation®2 ou PlayStation® à l'aide de la télécommande DVD.

Remarque

Les restrictions suivantes s'appliquent en utilisant la télécommande de DVD avec le paramètre d'option "Fonction Jeu Activée" :

- Selon le logiciel, il se peut que certaines touches de la télécommande ne fonctionnent pas correctement.
- La télécommande DVD ne fonctionne pas si vous appuyez sur plusieurs touches simultanément.
- Certains titres de logiciel risquent de ne pas fonctionner correctement si la manette est débranchée du port de manette N°1. Si cela se produit, sélectionnez l'option "Fonction Jeu Désactivée".
- Certains périphériques de tiers sans licences peuvent ne pas fonctionner. Veuillez noter qu'il n'est pas recommandé d'utiliser de tels périphériques et que cela annulera votre garantie.

Langue

Cette option permet de sélectionner la langue d'affichage du menu principal, de l'écran navigateur, du menu Configuration du Système et de l'écran d'informations sur la version.

Anglais	Affiche les messages en anglais
Français	Affiche les messages en français
Espagnol	Affiche les messages en espagnol
Allemand	Affiche les messages en allemand
Italien	Affiche les messages en italien
Néerlandais	Affiche les messages en néerlandais
Portugais	Affiche les messages en portugais

Utilisation de l'écran d'informations sur la version

Vous pouvez vérifier les informations sur la version de différents composants de la console en sélectionnant cette option. Il est également possible de modifier des paramètres facultatifs pour certains éléments.

1 Lorsque le menu principal est affiché (→ page 91), appuyez sur la touche .

L'écran d'informations sur la version s'affiche.

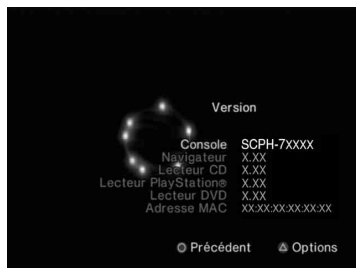

Réglages facultatifs

Vous pouvez définir des réglages facultatifs pour les paramètres "Console", "Lecteur PlayStation®" et "Lecteur DVD". "Lecteur DVD" ne peut être défini que si l'option "Balayage progressif" du lecteur DVD est réglée sur "Activé(e)".

1 À l'aide des touches directionnelles, sélectionnez une option, puis appuyez sur la touche .

La valeur actuelle de chaque option s'affiche.

2 Sélectionnez une option, puis appuyez sur la touche .

Les options disponibles s'affichent.

3 Sélectionnez le paramètre désiré, puis appuyez sur la touche .

Pour plus de détails, reportez-vous aux instructions relatives à chaque paramètre (→ pages 95 à 97).

Remarque

Le paramètre par défaut de chaque menu a été souligné dans les explications ci-dessous.

Console

La console PlayStation®2 règle automatiquement ses configurations internes pour obtenir une lecture optimale. Si "Diagnostic" est réglé sur "Activé", la console effectue des réglages supplémentaires qui peuvent permettre de lire des disques précédemment illisibles.

Diagnostic

<u>Désactivé</u>	La fonction Diagnostic est désactivée.
Activé	La fonction Diagnostic est activée.

Remarque

Le paramètre "Diagnostic" redevient automatiquement le paramètre par défaut dans les cas suivants :

- Lors de la lecture d'un logiciel au format PlayStation®2 ou PlayStation® ou lorsqu'un DVD démarre
- Lorsque la console est réinitialisée
- Lorsque la console est mise hors tension

Lecteur PlayStation®

Vous pouvez régler le programme Lecteur PlayStation® pour optimiser les performances d'un logiciel au format PlayStation®.

Remarque

Les paramètres par défaut sont automatiquement rétablis dans le cas suivant :

- Lorsque la console est mise hors tension

Vitesse du Disque

<u>Normale</u>	Charge les disques à vitesse normale
Rapide	Charge les disques à grande vitesse

Remarque

Réglez cette option sur "Normale" dans les cas suivants :

- Lorsque le chargement rapide ne produit aucune amélioration des résultats
- Lorsque vous utilisez un logiciel non compatible avec le chargement rapide

Textures

<u>Standard</u>	Affiche une texture normale
Lisse	Réduit les irrégularités des images affichées

Remarque

Réglez cette option sur "Standard" dans les cas suivants :

- Lorsqu'une texture lisse ne produit aucune amélioration des résultats
- Si l'image ne s'affiche pas correctement alors que l'option "Lisse" est sélectionnée

Lecteur DVD

Si vous réglez "Balayage progressif" sur "Activé" lorsque la console est raccordée à un téléviseur qui ne dispose pas de l'équipement nécessaire, la qualité de l'image peut être réduite ou il se peut que l'image ne s'affiche pas. Vous pouvez désactiver le paramètre "Balayage progressif" de la manière suivante.

Retirez le DVD avant de désactiver ce paramètre.

Désactiver Balayage Progressif

<u>Non</u>	Laisse le paramètre "Balayage progressif" activé
Oui	Désactive le paramètre "Balayage progressif"

1 Affichez l'écran d'informations sur la version.

2 À l'aide des touches directionnelles, sélectionnez "Lecteur DVD", puis appuyez sur la touche .

L'option "Désactiver Balayage Progressif" s'affiche.

3 Appuyez sur la touche .

4 Sélectionnez "Oui", puis appuyez sur la touche .

5 Appuyez à deux reprises sur la touche .

L'écran revient au menu principal.

6 Appuyez sur le bouton (ouvrir) situé à l'avant de la console et insérez un DVD dans la console.

7 Refermez le couvercle du compartiment à disque.

La lecture démarre.

Remarque

Le paramètre ne sera pas désactivé si 1) vous ne démarrez pas la lecture d'un DVD après l'étape 4 ou si 2) vous réinitialisez ou mettez hors tension la console avant l'étape 6.

Connexion à un réseau

Vous pouvez jouer à des jeux en ligne en connectant la console PlayStation®2 à un réseau.

Remarques

- Les jeux qui exigent un disque dur interne (pour PlayStation®2) ne sont pas compatibles avec cette console. Contactez le soutien technique SCEA au 1-800-345-7669 ou visitez <http://www.us.playstation.com> pour plus de détails.
- Il n'y a aucun besoin d'acheter un adaptateur réseau (pour PlayStation®2) (vendu séparément). Cette console possède un connecteur réseau intégré pour une connexion réseau à large bande.

Éléments nécessaires

Pour une connexion au réseau et pour créer une configuration de réseau, vous devez disposer des éléments suivants :

- Un compte auprès d'un fournisseur de service Internet à large bande
- Un câble réseau disponible sur le marché
- Le disque de lancement en ligne (fourni) ou un logiciel format PlayStation®2 compatible avec l'adaptateur réseau (pour PlayStation®2)
- Une memory card (carte mémoire) (8 MB) (pour PlayStation®2) (vendue séparément) avec au moins 94 Ko d'espace libre
- Des informations de connexion et de configuration du réseau obtenues auprès de votre fournisseur de services Internet

Remarques

- Les câbles de réseau peuvent être soit de type direct ou de type relais. Dans la plupart des cas, vous pouvez utiliser un câble de type direct pour connecter une console PlayStation®2 à un réseau. Selon le périphérique de réseau utilisé, il faut peut-être un type relais. Reportez-vous aux instructions fournies avec le périphérique de réseau pour les détails.
- Certains titres n'exigent peut-être pas de memory card (carte mémoire) (8 MB) (pour PlayStation®2) pour accéder au contenu en ligne.

Connexion à un réseau

Ce modèle de console PlayStation®2 convient pour les connexions à large bande. Reportez-vous à la section "Connexion avec un câble réseau" (→ page 99) pour les instructions de configuration de base.

Avertissement

Ne branchez pas le cordon d'alimentation de la console sur une prise électrique avant d'avoir effectué tous les autres raccordements.

À propos de l'adresse DNAS

Sony Computer Entertainment Inc. (SCEI) utilise DNAS (Dynamic Network Authentication System), un système d'authentificateur exclusif pour aider à protéger ses droits d'auteur et la sécurité de la connexion d'une console PlayStation®2 à un réseau. DNAS recueille l'information au sujet du matériel et du logiciel de l'utilisateur à des fins d'authentification, de protection de copie, de blocage de compte, de gestion du système, des règles ou du jeu et à d'autres fins. L'information recueillie n'identifie pas l'utilisateur personnellement. Pour les détails complets, reportez-vous au contrat d'utilisateur en ligne des jeux individuels.

Connexion avec un câble réseau

Vous pouvez raccorder la console directement à un réseau à large bande avec un câble réseau. Pour plus de détails, reportez-vous aux instructions fournies avec votre périphérique réseau.

Les configurations d'installation peuvent varier selon le type de service Internet utilisé. Vous devrez peut-être vous procurer d'autre équipement réseau (vendu séparément) selon la configuration du réseau. Reportez-vous à votre fournisseur de service Internet ou aux instructions fournies avec l'équipement réseau pour plus de détails. Pour plus d'information, contactez le soutien technique SCEA au 1-800-345-7669.

1 Insérez le câble réseau dans le connecteur NETWORK (réseau) à l'arrière de la console.

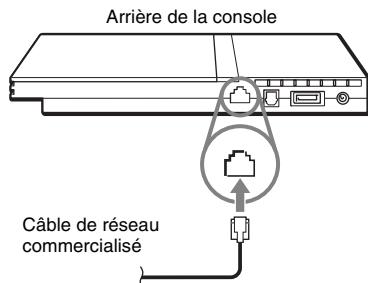

2 Insérez le connecteur sur le câble réseau au périphérique réseau.

La méthode de connexion variera selon le périphérique réseau. Pour plus de détails, reportez-vous aux instructions fournies avec votre périphérique réseau.

Avertissement

Ne raccordez pas les câbles réseau ou les cordons téléphoniques des types suivants au connecteur NETWORK (réseau). Si vous utilisez le mauvais type de câble, trop de courant électrique passera dans le connecteur menant à une défaillance, une surchauffe ou un incendie dans le connecteur.

- Les câbles de réseau non appropriés pour l'utilisation avec un réseau 10/10 Base-T/100Base-TX.
- Lignes téléphoniques résidentielles normales
- Toute ligne de données ou téléphonique compatible RNIS (numérique)
- Lignes téléphoniques PBX
- Autres types "inconnus" de lignes téléphoniques

Création de configurations de réseau

Lorsque vous avez raccordé la console à un réseau, vous devez créer et enregistrer une configuration réseau. Vous pouvez utiliser le disque de lancement en ligne (fourni) ou un logiciel format PlayStation®2 compatible avec l'adaptateur réseau (pour PlayStation®2). Veuillez vous reporter aux instructions du disque de lancement en ligne ou aux instructions fournies avec le logiciel.





Remarque

Selon le type de service Internet utilisé, il se peut que vous deviez spécifier votre adresse MAC. Vous trouverez l'adresse MAC de votre console sur l'écran d'informations sur la version (→ page 95).

Jeux en ligne









Vous pouvez jouer aux jeux en ligne PlayStation®2 compatibles à l'adaptateur réseau (pour PlayStation®2). Pour plus de détails, reportez-vous aux informations fournies avec le logiciel.

Remarques

- On encourage les parents à surveiller les jeux en ligne des enfants pour assurer une utilisation responsable et sécuritaire d'Internet.
- Pour quitter un jeu en ligne, suivez les instructions à l'écran ou celles fournies avec le logiciel.
- Si vous ne pouvez pas trouver les instructions, vous pouvez quitter en appuyant sur le bouton  RESET. L'indicateur  deviendra rouge lorsque la console passe en mode de veille.
- Si vous ne pouvez pas quitter le logiciel à l'aide de la procédure ci-dessus, vous pouvez forcer le logiciel à fermer en appuyant sur le bouton  RESET pendant plusieurs secondes jusqu'à ce que l'indicateur  s'allume en rouge.

Logiciels compatibles

La console PlayStation®2 permet de lire les types de disques suivants :

Type de disque	Logo du disque
DVD-ROM au format PlayStation®2 [12 cm, Argent]	"  ", logo PlayStation®2 et désignation 
CD-ROM au format PlayStation®2 [12 cm, Bleu]	"  ", logo PlayStation®2 et désignation 
CD-ROM au format PlayStation® [12 cm, Noir]	Logo PlayStation® et désignation 
CD audio [12 cm, 8 cm]	
DVD VIDEO* [12 cm, 8 cm]	 Le logo "DVD VIDEO" est une marque commerciale.
DVD-RW (mode VR) [12 cm, 8 cm]	 Le logo "DVD-RW" est une marque commerciale.

* Au sein de ce manuel, le terme "DVD VIDEO" est utilisé pour désigner les disques DVD-R, DVD-RW (mode Vidéo), DVD+R et DVD+RW.

À propos des CD-ROM et des DVD-ROM au format PlayStation®2, ainsi que des CD-ROM au format PlayStation®

La console ne peut lire que les disques possédant la désignation .

Les disques identifiés par les désignations ,  ou  ne peuvent pas être lus.

À propos des DVD VIDEO

- La console ne peut lire que les disques enregistrés conformément au système de diffusion NTSC. Elle ne peut pas lire les disques enregistrés pour d'autres systèmes de diffusion, tels que PAL ou SECAM.
- Les DVD VIDEO portent un numéro (code de région) correspondant à la région géographique dans laquelle ils peuvent être lus. Cette console ne peut lire que les disques marqués du code de région "1" ou "ALL".



À propos des disques DVD-R, DVD-RW, DVD+R et DVD+RW

- Il se peut que certains disques soient illisibles en raison de griffes, de poussière ou de problèmes rencontrés pendant l'enregistrement.
- Seuls les disques qui ont été "finalisés" peuvent être lus.
- Certain morceaux de vidéos enregistrés sur des disques DVD-RW ou DVD-R compatibles CPRM (Protection des contenus sur media enregistrable) utilisant la fonction "copie unique" ne pourront pas être lus par cette console.

Disques de musique dotés de technologies de protection du droit d'auteur

La fonction de lecture des CD audio de ce produit a été conçue pour être conforme aux normes Disques Compacts (CD) en vigueur. Depuis peu, des maisons de disques ont mis sur le marché des disques de musique dotés de technologies de protection du droit d'auteur. Certains de ces disques de musique ne sont pas conformes aux normes CD et risquent de ne pas être lus par ce produit.

Notice sur le logiciel DualDisc

Le côté DVD d'un DualDisc devrait fonctionner avec ce produit, mais le côté audio d'un DualDisc pourrait ne pas fonctionner parce que ces disques ne sont pas conformes aux spécifications requises pour un disque compact audio. Pour plus d'informations, visitez notre site Web à <http://www.us.playstation.com/dualdisc>.

Accessoires

Des accessoires optionnels sont disponibles pour ce modèle de console PlayStation®2. En utilisant ces accessoires optionnels, assurez-vous d'acheter les modèles compatibles avec ce modèle de console PlayStation®2. Contactez le soutien technique SCEA au 1-800-345-7669 ou visitez <http://www.us.playstation.com> pour des détails sur les accessoires que vous pouvez utiliser avec ce modèle.

Accessoires non compatibles avec ce modèle de console PlayStation®2.

Les accessoires suivants ne sont pas compatibles avec ce modèle de console PlayStation®2 :

Code de produit	Nom de produit
SCPH-20401 U	Disque dur interne (40 Go) (pour PlayStation®2)
SCPH-10281	Adaptateur Réseau (Éthernet/modem) (pour PlayStation®2)
SCPH-1070 U	Multitap (Prise Multiple)
SCPH-10090 U	Multitap (Prise Multiple) (pour PlayStation®2)
SCPH-10040 U	Socle vertical (pour PlayStation®2)
SCPH-10110 U	Socle horizontal (pour PlayStation®2)

À propos de la télécommande DVD (pour PlayStation®2)

- Ce modèle de console PlayStation®2 est équipé d'un récepteur infrarouge intégré. Si vous l'utilisez avec une télécommande DVD (pour PlayStation®2) (vendue séparément), n'insérez pas de récepteur infrarouge (pour PlayStation®2) dans le port de manette de la console.
- Si vous achetez une télécommande DVD afin de l'utiliser avec cette console, choisissez-en une qui ne comprend pas de récepteur infrarouge distinct.
- Vous ne pouvez pas ouvrir ou fermer le couvercle du compartiment à disque à l'aide de la télécommande DVD.

À propos des multitaps (prises multiples)

On peut seulement utiliser le multitap (prise multiple) (pour PlayStation®2) (SCPH-70120 U)* (vendu séparément) pour cette console. Ne raccordez pas de produits multitaps avec d'autres numéros de modèles à la console car cette dernière pourrait être endommagée.

- * Vous pouvez utiliser ce produit avec les titres de logiciel aux formats PlayStation®2 et PlayStation®.

GARANTIE LIMITÉE

Sony Computer Entertainment America (SCEA) garantit à l'acheteur d'origine que chacun des éléments de cette console PlayStation®2 n'aura aucun vice de matériel ni de fabrication pour une période d'un (1) an à partir de la date d'achat (la "période de garantie"). Si un ou plusieurs des produits identifiés plus haut s'avère défectueux durant la Période de garantie, la responsabilité de SCEA se limite à la réparation ou au remplacement de ce produit par un produit neuf ou réusiné à la discrétion de SCEA. Aux fins de cette Garantie limitée, le terme "réusiné" signifie un produit retourné à ses spécifications originales. Vous devez appeler le 1-800-345-7669 pour recevoir des instructions et livrer le produit, frais de transport prépayés à un service de réparation autorisé spécifié pour obtenir les services de réparation/remplacement.

CETTE GARANTIE NE S'APPLIQUERA PAS SI CE PRODUIT : (a) EST UTILISÉ AVEC DES PRODUITS QUI NE SONT NI VENDUS NI AUTORISÉS PAR SCEA (Y COMPRIS MAIS NON PAS LIMITÉS AUX DISPOSITIFS D'AMÉLIORATION NON AUTORISÉS, AUX MANETTES, AUX ADAPTEURS ET AUX MODULES D'ALIMENTATION) OU QUI NE SONT PAS COMPATIBLES AVEC CE PRODUIT ; (b) EST UTILISÉ À DES FINS COMMERCIALES (Y COMPRIS LA LOCATION) OU EST MODIFIÉ OU ALTÉRÉ ; (c) A SUBI DES DOMMAGES RÉSULTANT D'UN CAS DE FORCE MAJEURE, DE L'UTILISATION IMPROPRE OU ABUSIVE, D'UN ACCIDENT, DE L'USURE NORMALE, DE L'USURE ANORMALE OU D'AUTRES CAUSES QUI N'ONT AUCUN RAPPORT AVEC DES VICES DE MATÉRIEL NI DE FABRICATION ; (d) DONT LE NUMÉRO DE SÉRIE A ÉTÉ MODIFIÉ, EFFACÉ OU ENLEVÉ ; OU, (e) LE CACHET DE LA GARANTIE SUR LA CONSOLE A ÉTÉ MODIFIÉ, DÉFIGURÉ OU ENLEVÉ. CETTE GARANTIE NE COUVRE PAS DES PRODUITS VENDUS TELS QUELS OU AVEC

TOUS LES DÉFAUTS, NI DES CONSOMMABLES (TELS QUE LES PILES). LA PREUVE D'ACHAT SOUS FORME DE COUPON DE CAISSE OU DE FACTURE QUI PROUVE QUE L'UNITÉ EST ENCORE COUVERTE PAR LA DURÉE DE LADITE GARANTIE DOIT ÊTRE PRÉSENTÉE AFIN D'OBTENIR LE SERVICE SOUS GARANTIE.

LA RÉPARATION OU LE REMPLACEMENT PRÉVUS PAR LADITE GARANTIE EST LE RECOURS EXCLUSIF DU CONSOMMATEUR. TOUTE GARANTIE APPLICABLE ET IMPLICITE, Y COMPRIS LES GARANTIES DE QUALITÉ VENDABLE ET DE CONVENANCE À DES FINS PARTICULIÈRES, EST LIMITÉE EN DURÉE POUR LA DURÉE DE LADITE GARANTIE. SCEA NE POURRA EN AUCUN CAS ÊTRE TENUE RESPONSABLE DE TOUT DOMMAGE INDIRECT OU ACCESSOIRE POUR LA CONTRAVENTION DE TOUTE GARANTIE IMPLICITE OU EXPLICITE SUR CE PRODUIT. QUELQUES ÉTATS ET PROVINCES NE PERMETTENT PAS DE LIMITES SUR LA DURÉE D'UNE GARANTIE IMPLICITE ET QUELQUES ÉTATS NE PERMETTENT PAS L'EXCLUSION OU DES LIMITES DE TOUT DOMMAGE INDIRECT OU ACCESSOIRE. IL EST, DONC, POSSIBLE QUE LES LIMITES OU LES EXCLUSIONS SUSMENTIONNÉES NE S'APPLIQUENT PAS.

Cette garantie vous offre des droits légaux spécifiques et vous pourriez avoir d'autres droits qui varient d'état en état ou de province en province. Cette garantie n'est valable qu'aux États-Unis et au Canada.

La garantie offerte par Sony Computer Entertainment America pour votre système de loisir interactif PlayStation®2 est la même que vous enregistriez ou non votre produit.

Spécifications

Généralités

Alimentation	⦿⦿ DC IN 8.5V
Consommation de courant (approx.)	4,5 A
Dimensions de la console (approx.)	230 × 28 × 152 mm / 9 × 1 × 6 pouces (l/h/p)
Masse de la console (approx.)	600 g / 1,3 lbs
Format des signaux	NTSC
Température de fonctionnement	5 °C à 35 °C / 41 °F à 95 °F
Entrées/sorties à l'avant de la console	Port de manette (2) Fente pour MEMORY CARD (carte mémoire) (2) Connecteur USB (2)
Entrées/sorties à l'arrière de la console	Connecteur NETWORK (réseau) Connecteur ⦿⦿ DC IN 8.5V Connecteur AV MULTI OUT (sortie AV multiple) Connecteur DIGITAL OUT (OPTICAL)

Adaptateur AC

Alimentation	100-240 V AC, 50/60 Hz
Sortie de courant électrique/ tension (approx.)	8,5 V, 4,5 A
Dimensions de l'adaptateur (approx.)	60 × 28 × 124 mm / 2 ³ / ₈ × 1 × 4 ⁷ / ₈ pouces (l/h/p)
Masse de l'adaptateur (approx.)	250 g / 8,8 oz

Accessoires fournis

→ page 62

Conception et spécifications sujettes à modification sans préavis.

Droits d'auteur

Ce produit incorpore une technologie de protection des droits d'auteur protégée par les droits de certains brevets américains ou par d'autres droits de propriété intellectuelle appartenant à Macrovision Corporation et à d'autres propriétaires de droits. L'utilisation de cette technologie de protection des droits d'auteur doit être autorisée par Macrovision Corporation et n'est destinée qu'à des utilisations individuelles ou limitées, sauf autorisation expresse contraire de Macrovision Corporation. Il est interdit de procéder à toute ingénierie inverse ou tout désassemblage.

Ce produit est fabriqué sous licence de Dolby Laboratories.

"Dolby" et le symbole représentant un double D sont des marques commerciales de Dolby Laboratories.

Travaux confidentiels non publiés. ©1992-1997 Dolby Laboratories. Tous droits réservés.

"DTS" et "DTS Digital Out" sont des marques commerciales de Digital Theater Systems, Inc.

À propos du contrôle des exportations nationales

Ce produit peut être soumis à la législation nationale de contrôle des exportations. Vous devez vous conformer entièrement aux exigences de cette législation ou de toute autre loi applicable de toute juridiction en relation avec ce produit.

Protection contre les copies

Tout essai de copie de DVD utilisé avec cet appareil peut être empêché ou restreint pour la technologie de protection contre les copies du DVD. Tout essai d'enregistrement ou de copie de DVD à des fins personnelles par le retrait ou le contournement de la technologie de protection contre les copies peut être interdit sous la loi applicable.

Contrôle d'accès

Ce produit incorpore une technologie de contrôle d'accès. L'utilisation d'un logiciel non conçu spécifiquement pour ce produit (excluant les DVD-vidéos et CD audios) et des copies de logiciels conçus pour ce produit est interdite par contrôle d'accès. Tout transfert, livraison, affichage, exportation, importation ou transmission non autorisés de programmes, périphériques ou toute modification du produit par des programmes ou périphériques pour contourner la fonction de contrôle d'accès est ou peut être interdit par la loi.

FR

Informations supplémentaires

Guide de dépannage

Consultez cette section si vous rencontrez des difficultés lors de l'utilisation de la console PlayStation®2. Si le problème persiste, contactez notre ligne d'assistance technique au 1-800-345-7669.

Pour obtenir de plus amples informations, visitez notre site Web à l'adresse suivante : <http://www.us.playstation.com/support>.

Vérifiez d'abord les points suivants :

- La console est sous tension.
- Le cordon d'alimentation est correctement raccordé à la prise électrique.
- Les câbles sont correctement et solidement connectés.

Vérifiez également ces points pour le téléviseur ou le moniteur et pour les autres appareils connectés.

Image

Il n'y a pas d'image sur le téléviseur.

- ➔ Vérifiez si l'indicateur I/⏻ (marche/veille) situé à l'avant de la console est allumé en rouge. S'il est rouge, appuyez sur le bouton I/⏻ (marche/veille)/RESET pour mettre la console sous tension (l'indicateur I/⏻ devient vert).
- ➔ Changez le mode d'entrée du téléviseur (ou magnétoscope) pour qu'il soit adapté au connecteur utilisé sur la console.
- ➔ Essayez d'utiliser un autre câble AV compatible. Il se peut que le problème provienne du câble AV.
- ➔ Vérifiez que le disque inséré peut être lu à l'aide de la console PlayStation®2 (➔ page 101).
- ➔ Réglez "Sortie vidéo" sur "Y Cb/Pb Cr/Pr" dans le menu Configuration du Système (➔ page 94) lorsque vous raccordez la console aux entrées AV composant d'un téléviseur. Utilisez le câble AV fourni pour réaliser le réglage,

puis établissez la connexion au téléviseur à l'aide du câble AV composant (vendu séparément).

L'image n'est pas claire (impression de "bruit").

- ➔ Vérifiez que le disque est propre et n'est pas griffé. Si le disque est sale, nettoyez-le (➔ page 60).
- ➔ Si vous déplacez la console d'un endroit froid vers un endroit chaud, laissez-la s'adapter à la température ambiante avant de l'utiliser.
- ➔ En cas de condensation due à l'humidité, retirez le disque et n'utilisez pas la console pendant plusieurs heures afin de laisser la condensation s'évaporer (➔ page 61).
- ➔ Pour certains connecteurs de sortie de téléviseurs, le paramètre de sortie vidéo composant doit être défini. Vérifiez que la configuration est correcte (➔ page 94).
- ➔ Certains téléviseurs risquent de produire un effet de sautillerment des images lors de l'utilisation de la console PlayStation®2. Dans ce cas, raccordez la console à un autre téléviseur.
- ➔ Il se peut que certains titres de logiciel au format PlayStation® ne fonctionnent pas correctement sur la console PlayStation®2. Pour en savoir plus, contactez le soutien technique SCEA au 1-800-345-7669.

Il n'y a pas d'image ou d'impression de bruit pendant la lecture d'un DVD.

- ➔ Lors de la lecture d'un DVD, connectez la console directement au téléviseur (➔ page 65). Si le signal vidéo de la console passe par un magnétoscope vers le téléviseur, la protection contre la copie de certains DVD pourrait affecter la qualité des images.
- ➔ Si la console est connectée à un téléviseur ou un câble* qui ne supporte pas le balayage progressif (480p), il n'y aura aucune image à l'écran lorsque vous réglez le "balayage progressif" à "activé" sur le panneau de commande. Effacez le réglage de "balayage progressif" (➔ pages 86, 96). Si l'impression de bruit apparaît en utilisant un téléviseur qui supporte le balayage progressif (480p), effacez aussi le réglage de "balayage progressif".
 - * Le câble AV composant (vendu séparément) est compatible avec le balayage progressif.
- ➔ Un disque DVD-R ou DVD-RW qui n'est pas finalisé ne peut pas être utilisé sur la console PlayStation®2.
- ➔ Le contenu d'une vidéo enregistrée sur des DVD-R ou DVD-RW compatibles CPRM ne peut pas être lu sur la console PlayStation®2.

- ➔ Reportez-vous aussi à "Il n'y a pas d'image sur le téléviseur" et "L'image n'est pas claire (impression de "bruit")".

Le rapport d'aspect ne change pas, même si vous lisez le DVD avec le réglage du rapport d'aspect ajusté et/ou si vous lisez les images 16:9 d'un DVD.

- ➔ Selon le DVD ou le téléviseur, il se peut que le rapport ne puisse pas être modifié.
- ➔ Vérifiez que la console est raccordée directement au téléviseur. Si un sélecteur ou un récepteur (amplificateur AV) est connecté entre la console et le téléviseur, le rapport d'aspect ne change pas selon le type de périphérique utilisé.

La taille de l'image vidéo ne correspond pas à celle de l'écran du téléviseur.

- ➔ Réglez le rapport d'aspect pour qu'il corresponde à l'écran du téléviseur (➔ page 85). Si la modification de ce paramètre ne résout pas le problème, essayez de régler le rapport d'aspect de votre téléviseur. Pour plus de détails, reportez-vous aux instructions qui accompagnent votre téléviseur.

Son

Aucun son n'est émis.

- ➔ Changez le mode d'entrée du téléviseur (ou magnétoscope) pour qu'il soit adapté au connecteur utilisé sur la console.
- ➔ Vérifiez que la fonction de "coupure du son" du téléviseur n'est pas sélectionnée. Assurez-vous également que le volume du téléviseur est correctement réglé.
- ➔ Si la console est raccordée à un appareil audio, vérifiez les paramètres de ce dernier. Pour plus de détails, reportez-vous aux instructions qui accompagnent l'appareil.
- ➔ Essayez d'utiliser un autre câble AV compatible (➔ page 65). Il se peut que le problème provienne du câble AV.
- ➔ Certains titres de logiciel au format PlayStation®2 ne prennent pas en charge la sortie audio à partir du connecteur DIGITAL OUT (OPTICAL). Raccordez la console à l'appareil audio à l'aide d'un câble AV analogique, par exemple le câble AV fourni (➔ page 64).

La qualité du son est médiocre.

- ➔ Vérifiez que le disque est propre et n'est pas griffé. Si le disque est sale, nettoyez-le (➔ page 60).
- ➔ Si vous déplacez la console d'un endroit froid vers un endroit chaud, laissez-la s'adapter à la température ambiante avant de l'utiliser.
- ➔ En cas de condensation due à l'humidité, retirez le disque et n'utilisez pas la console pendant plusieurs heures afin de laisser la condensation s'évaporer (➔ page 61).
- ➔ Il se peut que certains titres de logiciel au format PlayStation® ne fonctionnent pas correctement sur la console PlayStation®2. Pour en savoir plus, contactez le soutien technique SCEA au 1-800-345-7669.

Il n'y a pas de son ou la qualité du son émis par l'équipement audio numérique est faible.

- ➔ Vérifiez que le disque est propre et n'est pas griffé. Si le disque est sale, nettoyez-le (➔ page 60).
- ➔ Réglez le paramètre "DIGITAL OUT (OPTICAL)" sur "Activé" dans le menu Configuration du Système (➔ page 93).
- ➔ Si vous lisez une plage audio DTS à l'aide d'un appareil audio équipé d'un décodeur DTS intégré, vérifiez que la configuration est correcte (➔ pages 90, 93). Si la console est connectée à un appareil audio dépourvu de décodeur DTS intégré, sélectionnez pour la lecture des plages autres que des plages audio DTS.
- ➔ Certains titres de logiciel au format PlayStation®2 ne prennent pas en charge la sortie audio à partir du connecteur DIGITAL OUT (OPTICAL). Raccordez la console à l'appareil audio à l'aide d'un câble AV analogique, par exemple le câble AV fourni (➔ page 64).
- ➔ Reportez-vous également aux sections "Aucun son n'est émis" et "La qualité du son est médiocre".

L'effet ambiophonique est absent lors de la lecture d'un DVD contenant une bande sonore Dolby Digital.

- ➔ Réglez le paramètre "Dolby Digital" sur "Activé(e)" dans "Sortie audio numérique" (➔ page 89).
- ➔ Vérifiez que la console est raccordée à l'aide d'un câble numérique optique à un appareil audio équipé d'un décodeur Dolby Digital intégré.

- ➔ Vérifiez que les réglages de l'appareil audio sont corrects. Pour plus de détails, reportez-vous aux instructions qui accompagnent l'appareil.
- ➔ Pour certains DVD contenant une bande sonore Dolby Digital, le signal de sortie peut ne pas couvrir l'intégralité de la plage 5.1 canaux.

Fonctionnement

La manette ne fonctionne pas.

- ➔ Si le titre de logiciel est compatible uniquement avec la manette analogique (DUALSHOCK®2), il ne fonctionnera pas correctement avec la manette analogique (DUALSHOCK®). Utilisez une manette adaptée au titre de logiciel. Pour plus de détails, reportez-vous aux instructions qui accompagnent le logiciel.
- ➔ Vérifiez que la manette est réglée sur le mode adapté au logiciel. Pour plus de détails, reportez-vous aux instructions qui accompagnent le logiciel.
- ➔ Essayez d'utiliser une autre manette compatible avec la console PlayStation®2. Il se peut que le problème provienne de la manette utilisée.

La console ne reconnaît pas la memory card (carte mémoire). Les données ne peuvent pas être sauvegardées ou copiées sur la memory card (carte mémoire).

- ➔ Vérifiez que la memory card (carte mémoire) est insérée solidement (➔ page 74).
- ➔ Vérifiez que la memory card (carte mémoire) est compatible avec le logiciel utilisé (➔ page 73).
- ➔ Assurez-vous qu'il y ait suffisamment d'espace libre sur la memory card (carte mémoire) pour enregistrer les données.
- ➔ Vérifiez que vous enregistrez correctement les données. Pour plus de détails, reportez-vous aux instructions qui accompagnent le logiciel.
- ➔ Essayez d'utiliser une autre memory card (carte mémoire). Il se peut que le problème provienne de la memory card (carte mémoire) utilisée.

Les données enregistrées sur une memory card (carte mémoire) sont altérées.

- ➔ Lors de l'enregistrement, du chargement, de la copie ou de la suppression de données, n'essayez pas d'exécuter une des opérations suivantes. Sinon, vous risqueriez d'altérer les données.

- Ne retirez pas la memory card (carte mémoire) ou la manette.
- N'ouvrez pas le couvercle du compartiment à disque.
- Ne réinitialisez pas la console.
- Ne mettez pas la console hors tension.

- ➔ Les données altérées peuvent être supprimées dans le menu Navigateur (➔ page 74).

La console ne fonctionne pas correctement.

- ➔ L'électricité statique et d'autres phénomènes similaires peuvent affecter le fonctionnement de la console. Mettez la console hors tension et débranchez-la de la prise électrique. Ensuite, rebranchez la console et mettez-la sous tension en appuyant sur le bouton I/O/RESET.

L'indicateur I/O clignote en rouge et la console ne fonctionne pas.

- ➔ N'utilisez pas la console aussi longtemps que l'indicateur clignote. L'installation de la console dans un endroit extrêmement chaud ou le blocage des grilles d'aération de la console augmentent sa température interne, empêchant ainsi un fonctionnement correct.

La console fait du bruit ou tremble.

- ➔ Comme les titres de logiciel au format PlayStation®2 se chargent plus rapidement que les logiciels au format PlayStation®, le bruit ou la vibration peuvent être amplifiés.

La lecture du DVD ne démarre pas.

- ➔ Vérifiez que le DVD possède le code de région correct. Assurez-vous également que le signal de diffusion du disque est compatible avec la console (➔ page 101).
- ➔ Il se peut que la fonction de Contrôle parental soit activée sur le disque. Suivez les instructions qui s'affichent et augmentez temporairement le niveau de Contrôle parental (➔ page 89).

Vous avez oublié votre code d'accès.

- ➔ Vous pouvez annuler le code d'accès de la manière suivante. Si vous faites déjà la lecture d'un DVD et si vous êtes à l'écran de confirmation du mot de passe, sortez le disque avant de poursuivre.

- 1 Démarrez la lecture d'un DVD, puis arrêtez-la.
Annulez la fonction Reprise de lecture (➡ page 80) Utilisez un DVD sur lequel la fonction de Contrôle parental n'est pas activée.
- 2 Dans le Panneau de commandes, sélectionnez , puis appuyez sur la touche (X) (➡ page 78).
- 3 Sélectionnez "Contrôle parental", puis appuyez sur la touche (X).
L'écran de saisie du code d'accès s'affiche. Si l'écran d'enregistrement du code d'accès s'affiche, cela signifie qu'aucun code d'accès n'a été défini auparavant. Dans ce cas, enregistrez un code d'accès.
- 4 Appuyez sur la touche SELECT (de sélection).
L'écran d'annulation du code d'accès s'affiche.
- 5 Entrez le nombre "7444".
Le code d'accès enregistré est annulé et l'écran d'enregistrement du code d'accès s'affiche. Saisissez un nouveau code d'accès (➡ page 87).

Certaines fonctions ne sont pas disponibles.

- ➔ Selon le DVD, il se peut que certaines fonctions ne soient pas disponibles :
- Les fonctions Arrêt, Recherche, Ralenti, Lecture programmée, Lecture aléatoire ou Lecture répétée peuvent être inaccessibles.
 - La langue de la bande son ne peut pas être modifiée sur les disques qui ne possèdent pas plusieurs plages audio. Certains DVD ne permettent pas la modification de la langue de la bande son.
 - Si des sous-titres multilingues ne sont pas enregistrés sur le DVD, vous ne pouvez pas modifier la langue des sous-titres. Il peut être impossible de modifier la langue des sous-titres ou de désactiver les sous-titres.
 - Si plusieurs angles de caméra ne sont pas enregistrés sur le DVD, vous ne pouvez pas modifier les angles de caméra. La modification des angles de caméra peut être interdite.
 - Vous ne pouvez sélectionner **PLIST** que lors de la lecture d'un disque DVD-RW (mode VR). Vérifiez qu'un disque DVD-RW (mode VR) est inséré dans la console.

Certains paramètres du DVD ne peuvent pas être modifiés.

- ➔ Certains paramètres ne peuvent pas être modifiés pendant la lecture ou la fonction Reprise de lecture (➡ page 84). Arrêtez complètement la lecture ou annulez la fonction Reprise de lecture (➡ page 80) avant de tenter de définir ces paramètres.

Réseau

On ne peut pas établir de connexion au réseau.

- ➔ On n'utilise pas de titre de logiciel au format PlayStation®2 comportant la mention compatible avec l'adaptateur réseau (pour PlayStation®2). Insérez un titre de logiciel au format PlayStation®2 comportant la mention compatible avec l'adaptateur réseau dans la console.
- ➔ Vérifiez si le câble réseau est bien connecté (➡ page 99).
- ➔ Vérifiez si vous utilisez le bon type de câble réseau (➡ pages 98, 99).
- ➔ Votre câble réseau est peut-être endommagé. Essayez un câble réseau différent du même type.
- ➔ Vérifiez l'exactitude des paramètres de réseau. Veuillez vous reporter aux instructions fournies avec le disque de lancement en ligne, le logiciel utilisé ou l'information de votre fournisseur de service Internet à large bande et ajuster les paramètres.
- ➔ Vérifiez l'exactitude des paramètres réseau du périphérique (routeur, concentrateur, répéteur ou interrupteur) utilisé. Vérifiez aussi si le périphérique est bien branché à la source de courant et si les câbles sont tous bien installés. Pour plus de détails, reportez-vous aux instructions fournies avec votre périphérique réseau.
- ➔ Le réseau est peut-être occupé. Attendez quelques minutes et essayez à nouveau.
- ➔ Votre réseau ISP est peut-être en panne. Contactez votre fournisseur de services Internet pour savoir s'il y a des pannes de service.
- ➔ Si vous utilisez un périphérique NAT (network address translation) et un routeur, concentrateur ou interrupteur qui n'est pas compatible avec la console PlayStation®2, retirez le périphérique, connectez votre console directement à votre câble/modem DSL et mettez à jour les configurations réseau pour la connexion directe.

➔ Vous utilisez un fournisseur de service Internet qui n'est pas compatible avec la console PlayStation®2. Pour plus de détails, veuillez vous reporter aux instructions du logiciel utilisé ou contacter votre fournisseur de service Internet.

ADVERTENCIAS

Para reducir el riesgo de incendio o de descarga eléctrica, no exponga este aparato a la lluvia ni a la humedad.

Para evitar el riesgo de incendio o de descarga eléctrica, no coloque ningún envase que contenga líquidos encima de la unidad.

Para evitar descargas eléctricas, no desmonte la unidad. Solicite asistencia técnica únicamente al personal especializado.

Precaución

El empleo de controles, ajustes o procedimientos distintos de los aquí recogidos puede dar lugar a una exposición a radiaciones peligrosas.

El uso de instrumentos ópticos con este producto aumenta el riesgo de daños oculares.



Este dispositivo está clasificado como producto LÁSER DE CLASE 1 según la norma IEC60825-1: 2001.

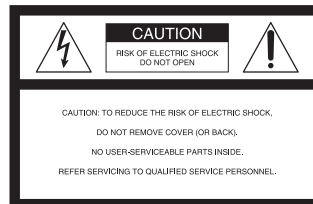

Este símbolo gráfico con marcas suplementarias está ubicado en la parte inferior de la consola PlayStation®2 (si esta última está colocada en la posición horizontal).



Este símbolo se utiliza para prevenir al usuario de la existencia de un "voltaje peligroso" sin aislante dentro del producto que podría ser de suficiente magnitud como para constituir un riesgo de descarga eléctrica para las personas.



Este símbolo se utiliza para avisar al usuario que dispone de importantes instrucciones de utilización y mantenimiento (servicio) en los materiales impresos adjuntos al aparato.

Es posible que algunos títulos de software de formato PlayStation® o PlayStation®2 funcionen de forma distinta con esta consola de cómo lo hacen con consolas anteriores PlayStation®2 o PlayStation®, o que no funcionen adecuadamente con esta consola. Para obtener más información, visite nuestra página web en <http://www.us.playstation.com> o llame a SCEA Consumer Services al 1-800-345-7669.

Acerca de la batería de litio tipo moneda para respaldo de memoria

La batería de litio tipo moneda para respaldo de memoria en el interior de este producto contiene perclorato.

La siguiente declaración es requerimiento del Estado de California, EE.UU.:

Material de Perclorato - puede requerir un manejo especial, vea:

<http://www.dtsc.ca.gov/hazardouswaste/perchlorate> *

* Sitio Web disponible únicamente en inglés.

Información

Para los clientes en los EE.UU.

Este equipo ha sido sometido a pruebas y se ha determinado que cumple con los límites requeridos por los aparatos digitales de clase B, en cumplimiento con la Sección 15 de las regulaciones de la FCC (Comisión Federal de Comunicaciones). Estas especificaciones han sido diseñadas para proporcionar una protección razonable contra interferencias perjudiciales en una instalación residencial. Este equipo genera, utiliza y puede emitir energía de radiofrecuencia y, de no ser instalado y utilizado de acuerdo con las instrucciones, podría ocasionar interferencias perjudiciales en las comunicaciones de radio. No obstante, no se garantiza que no ocurra ninguna interferencia en una instalación particular. Si el presente equipo causa interferencia en la recepción de radio o de televisión, la cual puede determinarse al apagar y encender el equipo, se recomienda que el usuario intente corregir la interferencia mediante una o más de las medidas siguientes:

- Cambie la orientación o ubicación de la antena de recepción.
- Aumente la separación entre el equipo y el receptor.
- Conecte el equipo en un tomacorriente de circuito distinto al que está conectado el receptor.
- Consulte con su distribuidor o con un técnico especializado en radio/televisión para solicitar asistencia.

Si tiene alguna pregunta relacionada a este producto, póngase en contacto con nuestro servicio de asistencia técnica, llamando al 1-800-345-7669 ó escriba a: Sony Computer Entertainment America
Consumer Services/Technical Support
PO Box 5888, San Mateo, CA 94402-0888 U.S.A.

Declaración de Conformidad

Nombre comercial: SONY
Número de modelo: SCPH-79001
Responsabilidad: Sony Electronics Inc.
Domicilio: 16530 Via Esprillo, San Diego, CA 92127 U.S.A.
Número de teléfono: 858-942-2230

Este dispositivo cumple con la Sección 15 de los reglamentos de la FCC. El funcionamiento se encuentra sujeto a las dos condiciones siguientes: (1) este dispositivo no podrá ocasionar interferencia perjudicial y (2) este dispositivo debe aceptar cualquier tipo de interferencia recibida, incluyendo interferencias que puedan afectar al funcionamiento del dispositivo.

Se le previene de que cualquier cambio o modificación que no haya sido aprobado expresamente en este manual podría anular su autoridad de utilizar este equipo.

Fotosensibilidad/epilepsia/convulsiones

Existe la posibilidad de que un pequeño porcentaje de personas sufra ataques epilépticos o pérdidas pasajeras del conocimiento al exponerse a ciertos patrones luminosos o luces intermitentes. Estas personas podrían sufrir un ataque epiléptico o pérdidas pasajeras del conocimiento al exponerse a ciertos patrones o fondos en la pantalla del televisor o al jugar a videojuegos. Estas condiciones podrían provocar síntomas de epilepsia no detectada previamente o convulsiones incluso en personas sin un historial de ataques o epilepsia o convulsiones. Si usted, o cualquier miembro de su familia, sufre de epilepsia o experimenta convulsiones de cualquier tipo, consulte a su médico antes de utilizar un videojuego.

DEJE DE UTILIZAR EL SISTEMA INMEDIATAMENTE y consulte a su médico antes de volver a utilizar un videojuego si usted o su hijo experimentan cualquiera de los siguientes problemas de salud o muestran síntomas:

- mareos,
- problemas en la vista,
- contracciones oculares o musculares,
- pérdida de conocimiento,
- desorientación,
- convulsiones, o
- cualquier movimiento involuntario o convulsiones.

NO VUELVA A UTILIZAR UN VIDEOJUEGO HASTA QUE ASÍ SE LO INDIQUE SU MÉDICO.

Cómo usar y manipular los videojuegos para reducir la posibilidad de un ataque

- Utilice el sistema en una zona bien iluminada y manténgase lo más alejado posible del televisor.
- Evite los televisores de gran tamaño. Utilice un televisor del menor tamaño posible.
- Evite el uso prolongado del sistema PlayStation®2. Tómese un descanso de 15 minutos durante cada hora de juego.
- Evite jugar si está cansado o tiene sueño.

ES

Indicaciones de seguridad importantes

Para su protección, por favor lea detenidamente estas instrucciones de seguridad antes de utilizar la consola PlayStation®2 y mantenga este manual disponible para realizar consultas en el futuro.

- 1) Lea las indicaciones.
- 2) Guarde estas indicaciones.
- 3) Obedezca todas las advertencias.
- 4) Siga todas las indicaciones.
- 5) No use este equipo cerca del agua.



- 6) Limpie el equipo solamente con un paño seco.



- 7) No obstruya ninguna apertura de ventilación. Instale el equipo de acuerdo a las instrucciones del fabricante.



- 8) No instale el equipo cerca de ninguna fuente de calor, como por ejemplo, radiadores, rejillas de calefacción, hornos u otro aparato (incluyendo amplificadores) que produzca calor.



- 9) No anule el propósito del enchufe polarizado o de tipo conexión a tierra. Un enchufe polarizado dispone de dos hojas, una más ancha que la otra. Un enchufe de tipo conexión a tierra tiene dos hojas y una tercera clavija para la conexión a tierra. La hoja ancha o la clavija se proporcionan por razones de seguridad. Si el enchufe suministrado no entra en el tomacorriente, consulte con un electricista para que éste reemplace el tomacorriente obsoleto.



- 10) Evite pisar o perforar los cables de alimentación, sobre todo en la parte del enchufe, en los receptáculos y en el punto en el que el cable sale del equipo.



- 11) Use solamente los accesorios indicados por el fabricante.

- 12) Use solamente con el carrito, soporte, trípode, ménsula o mesa indicados por el fabricante, o que se venden con el equipo. Al utilizar el carrito, tenga cuidado al desplazar el carrito con el aparato, para evitar lesiones y que se vuelque el equipo.



- 13) Desenchufe este equipo durante tormentas eléctricas o cuando no se vaya a utilizar por períodos prolongados.

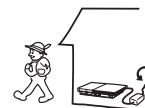

- 14) Consulte a personal de servicio cualificado para cualquier mantenimiento. El servicio de mantenimiento es necesario cuando se ha dañado el equipo de cualquier forma, tal como cuando se daña el cable o enchufe de alimentación, se ha derramado líquido sobre el equipo o han caído objetos dentro de él, se ha expuesto el equipo a lluvia o humedad o cuando el equipo no opera como de costumbre o se ha dejado caer.

Índice

ADVERTENCIAS	112
Indicaciones de seguridad importantes	114
Precauciones	117

Preparación

Introducción	120
Denominación de las piezas	121
Conexión a un televisor	122
Conexión de un equipo de audio digital	124
Conexión del control	124
Conexión del adaptador AC y el cable de alimentación AC	125
Encendido y apagado de la consola	126

Juegos

Cómo jugar a un juego	127
Uso de memory cards (tarjetas de memoria)	130

CD audio

Reproducción de un CD audio	133
-----------------------------------	-----

DVD

Reproducción de un DVD	135
Uso de los modos de reproducción	139
Ajuste de la configuración del reproductor de DVD	141

Menú principal

Visualización del menú principal	148
Uso de la pantalla Navegador	148
Uso del menú Configuración del Sistema	149
Uso de la pantalla Versión	152

Redes

Redes	155
-------------	-----

Información adicional

Software compatible	158
Accesorios	159
GARANTÍA LIMITADA	160
Especificaciones	162
Solución de problemas	163

Precauciones

Seguridad

Este producto ha sido diseñado prestando la máxima atención a las medidas de seguridad. Sin embargo, cualquier dispositivo eléctrico, si se utiliza de forma inadecuada, puede causar un incendio, descargas eléctricas o lesiones personales. Para tratar de evitar cualquier accidente durante el funcionamiento, siga estas indicaciones:

- Siga todas las advertencias, precauciones e instrucciones.
- Deje de utilizar el dispositivo y desenchufe el cable de alimentación AC de la toma de corriente eléctrica si el dispositivo funciona de forma inadecuada o emite sonidos u olores extraños.
- No conecte nunca cables distintos a los especificados en este manual al conector de red.
- Si el dispositivo no funciona correctamente, póngase en contacto con el servicio de asistencia técnica de SCEA en el número de teléfono 1-800-345-7669.

Utilización y manejo

- Cuando utilice la unidad, juegue en una habitación bien iluminada y manténgase a una distancia segura de la pantalla del televisor.
- Evite el uso prolongado de la consola. Para tratar de evitar la tensión ocular, realice descansos de unos 15 minutos cada hora de juego.
- No arroje ni deje caer la consola ni los accesorios, ni los someta a golpes fuertes.
- No coloque la consola ni los accesorios sobre superficies inestables, inclinadas o sometidas a vibraciones.
- No exponga la consola ni los accesorios a altas temperaturas, humedad elevada o a la luz solar directa (utilice la consola en un ambiente en el que la temperatura oscile entre 5°C y 35°C/41°F y 95°F).
- No sitúe la consola ni los accesorios en lugares sujetos a cambios bruscos de temperatura (por ejemplo, cambios de 10°C/18°F por hora o más).
- No deje la consola ni los accesorios en un automóvil con las ventanas cerradas (sobre todo en verano).
- No exponga la consola a polvo, humo o vapor.
- No permita que penetre líquido ni partículas pequeñas en la consola.
- No coloque ningún objeto sobre la consola.

- No toque los conectores de la consola ni los accesorios, ni inserte objetos extraños en ellos.
- No coloque la consola cerca de campos magnéticos producidos por imanes o altavoces.
- No coloque la consola en otra posición que no sea la posición vertical u horizontal. Cuando coloque la consola en posición vertical, utilice el soporte vertical (para PlayStation®2) (vendido por separado) que es compatible con esta consola. Asimismo, no cambie la posición de la consola mientras esté encendida.
- No coloque ningún tipo de material de goma o vinilo en el exterior de la consola durante un período de tiempo prolongado.
- Mantenga el sistema y los accesorios, incluyendo tiras y bridas para cables, fuera del alcance de los niños pequeños.

Uso del adaptador AC y el cable de alimentación AC

- No toque el enchufe del cable de alimentación AC con las manos mojadas.
- No toque la consola ni los accesorios conectados durante una tormenta eléctrica.
- No toque la consola ni el adaptador AC durante largos períodos de tiempo mientras la consola esté encendida, ya que un contacto prolongado puede provocar quemaduras de baja temperatura.
- Para garantizar un funcionamiento seguro, inspeccione regularmente el adaptador AC y el cable de alimentación AC. Si está dañado, deje de usarlo inmediatamente y póngase en contacto con el servicio de asistencia técnica de SCEA en el número de teléfono 1-800-345-7669.
- No utilice un cable de alimentación distinto del adaptador AC y del cable de alimentación AC suministrados.
- Compruebe que no hay polvo ni pelusas en el enchufe de alimentación antes de insertarlo en una toma de corriente eléctrica. Si el enchufe se ensucia, límpielo con un paño seco antes de conectarlo.
- No permita que polvo o materias extrañas se acumulen alrededor del conector ~AC IN. Antes de conectar o enchufar el cable de alimentación AC, revise que no haya polvo o materias extrañas dentro o sobre el enchufe de alimentación o el extremo de conexión del cable, sobre el tomacorriente de pared o el conector ~AC IN en la parte posterior de la consola. El polvo o materias extrañas en los conectores pueden resultar en un incendio o descarga eléctrica.
- Desenchufe el cable de alimentación AC de la toma de corriente eléctrica antes de limpiar o mover la consola, o cuando no vaya a utilizar la consola durante un período de tiempo prolongado. A la hora de desconectar el cable de alimentación, sujételo por el enchufe y tire del cable recto hacia fuera de la toma eléctrica. No tire nunca del cable ni saque el enchufe tirando en cualquier ángulo.

ES

- No conecte el cable de alimentación AC a un transformador o inversor de tensión.

Notas sobre seguridad al utilizar un control analógico (DUALSHOCK®2)*

- Deje de utilizar la consola inmediatamente si comienza a sentirse cansado o experimenta una sensación de malestar o dolor en las manos o en los brazos mientras utiliza el control analógico (DUALSHOCK®2). Si el malestar persiste, consulte a su médico.
- El control analógico (DUALSHOCK®2) se debe utilizar únicamente con las manos. No lo ponga en contacto con la cabeza, la cara o los huesos de cualquier otra parte del cuerpo.
- La función de vibración del control analógico (DUALSHOCK®2) puede agravar cualquier lesión. No utilice la función de vibración si sufre cualquier dolencia o lesión en los huesos, articulaciones o músculos de las manos o los brazos. Tenga en cuenta que el ajuste predeterminado de la función de vibración de algunos títulos de software de formato PlayStation®2 y PlayStation® es "Activada". En la mayoría de los casos, la función de vibración puede ajustarse en "Desactivada" en el menú de opciones del software. Si tiene una dolencia o lesión, no utilice estos títulos con el control analógico (DUALSHOCK®2), salvo que haya ajustado la función de vibración en "Desactivada".
- Evite el uso prolongado del control analógico (DUALSHOCK®2). Descanse cada 30 minutos aproximadamente.

* Estas notas se aplican también al control analógico (DUALSHOCK®).

Red (salvo redes de área local)

- Para conectarse a una red, es necesario disponer de una conexión a Internet de banda ancha.
- Al conectar su consola PlayStation®2 a una red, es posible que el proveedor de servicios de Internet le cobre tarifas adicionales por el uso del servicio. En algunos casos, dichos gastos podrían ser superiores a lo previsto. Para obtener detalles, consulte las informaciones que acompañan al contrato de servicio o póngase en contacto con su proveedor de servicios de Internet.

No conecte al conector de red los siguientes tipos de cables de red o cables telefónicos:

- Cables de red que no sean adecuados para el uso con una red 10Base-T/100Base-TX
- Líneas telefónicas residenciales estándar
- Cualquier línea telefónica o de datos compatible con ISDN (digital)

- Líneas telefónicas PBX
- Otros tipos "desconocidos" de líneas telefónicas

Manejo de los discos

- No toque la superficie del disco cuando maneje un disco; sujételo por los bordes.
- No adhiera papel o cinta sobre los discos, ni escriba en ellos.
- La presencia de huellas dactilares, polvo, suciedad o arañazos en el disco puede distorsionar la imagen o reducir la calidad del sonido. Maneje siempre los discos con cuidado y asegúrese de que están limpios antes de su uso.
- No deje los discos cerca de fuentes de calor, bajo la luz solar directa ni en lugares con mucha humedad.
- Guarde los discos en sus cajas cuando no los utilice.
- Limpie los discos con un paño suave, frotando con suavidad desde el centro hacia fuera. No utilice disolventes como bencina, limpiadores disponibles en el mercado que no hayan sido diseñados para CD, ni aerosoles antiestáticos diseñados para discos de vinilo.
- No utilice discos con formas irregulares (por ejemplo, discos con forma de corazón o estrella) o dañados, ni discos a los que se les haya cambiado la forma o hayan sido reparados.

No mueva la consola cuando haya un disco en ella

No mueva la consola ni la cambie de posición cuando haya un disco en ella. La vibración puede hacer que el disco o la consola se rayen.

No desmonte nunca la consola ni los accesorios suministrados

Utilice la consola PlayStation®2 y los accesorios de acuerdo con las instrucciones de este manual. No está permitido el análisis o la modificación de la consola, ni el análisis y uso de la configuración de los circuitos. La consola PlayStation®2 no contiene ningún componente que pueda reparar el usuario. Si desmonta la consola, la garantía quedará anulada. Además, el usuario corre el riesgo de verse expuesto a radiación láser y sufrir una descarga eléctrica.

Si conecta la consola a un televisor de plasma o proyección*

No deje una imagen fija en la pantalla del televisor durante un largo período de tiempo, ya que ésta puede dejar una imagen débil de forma permanente en la pantalla.

* Salvo los tipos de pantalla LCD

Nota sobre la seguridad al reproducir DVD o CD

Si ajusta el volumen demasiado alto, podría dañar su capacidad auditiva o los altavoces. Tenga cuidado al ajustar el volumen.

Condensación de humedad

Si se traslada la consola o el disco directamente de un lugar frío a uno cálido, puede condensarse humedad en la lente situada en el interior de la consola o en el disco. Si ocurre esto, es posible que la consola no funcione correctamente. En este caso, extraiga el disco, y apague y desenchufe la consola. No vuelva a introducir el disco hasta que se haya evaporado la humedad (podrían transcurrir varias horas). Si la consola sigue sin funcionar correctamente, póngase en contacto con el servicio de asistencia técnica de SCEA en el número de teléfono 1-800-345-7669.

Limpieza

- Por motivos de seguridad, antes de limpiar la consola o los accesorios conectados, 1) apague la consola, 2) desconecte el enchufe de alimentación de la toma de corriente eléctrica, y 3) desconecte el cable de red de la consola.
- Para limpiar la consola, utilice un paño seco y suave. No utilice disolventes u otros productos químicos o paño impregnado con agentes químicos para limpiar el producto.
- Cuando se acumule polvo en las rejillas de ventilación de la consola, elimínelo con una aspiradora de baja potencia.
- No toque la lente situada en el interior de la cubierta del disco. Para proteger la lente del polvo, mantenga la cubierta del disco cerrada salvo cuando inserte o extraiga discos.

Protección del exterior

Para evitar daños a las partes pintadas, siga las siguientes precauciones:

- Evite el contacto de líquidos como el alcohol, disolventes u otros productos químicos con el producto.
- No coloque ningún artículo de hule, vinilo o plástico por un período prolongado sobre las superficies pintadas.

Diferencias con modelos de PlayStation®2 anteriores

Esta versión de la consola PlayStation®2 podría ser diferente de los modelos anteriores con respecto a la compatibilidad con algunos accesorios opcionales y el método de operar los programas de juegos. Para obtener más detalles, póngase en contacto con SCEA Consumer Services al 1-800-345-7669 o visite nuestro sitio web en <http://www.us.playstation.com>

ES

Introducción

Comprobación del contenido de la caja

Compruebe que dispone de los siguientes elementos. Si falta algún elemento, póngase en contacto con el servicio de asistencia técnica de SCEA en el número de teléfono 1-800-345-7669.

- Consola PlayStation®2...1



- Control analógico (DUALSHOCK®2)...1



- Adaptador AC...1



- Cable AV...1



- Cable de alimentación AC...1



- Disco de inicio en línea...1

- Manual de instrucciones...1

Colocación de la consola

Puede colocar la consola en posición horizontal o vertical.

Posición horizontal

Coloque la consola en posición horizontal.



Posición vertical

Cuando coloque la consola en posición vertical, utilice el soporte vertical SCPH-70110 U (para PlayStation®2) (vendido por separado).

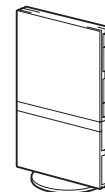

Nota

Algunos soportes verticales (para PlayStation®2) no se pueden usar con este modelo de la consola PlayStation®2 (↔ página 159). Elija el modelo SCPH-70110 U cuando compre un soporte vertical.

⚠ Precaución

No coloque la consola en lugares en los que pueda verse expuesta a las siguientes condiciones:

- Lugares en los que hay excesivo humo de cigarrillo o polvo. Los residuos del humo de cigarrillo o la acumulación de polvo en los componentes internos, como la lente, pueden ocasionar fallos de funcionamiento en la consola.
- Lugares sujetos a temperaturas extremas, a la luz solar directa, cerca de una fuente de calor, o en un coche con las ventanillas cerradas (sobre todo en verano). Estas condiciones pueden deformar el exterior de la consola o provocar fallos en la misma.
- Lugares cerca de campos magnéticos, como los que producen los imanes o altavoces.
- Lugares sujetos a vibración.

Denominación de las piezas

Parte frontal de la consola PlayStation®2

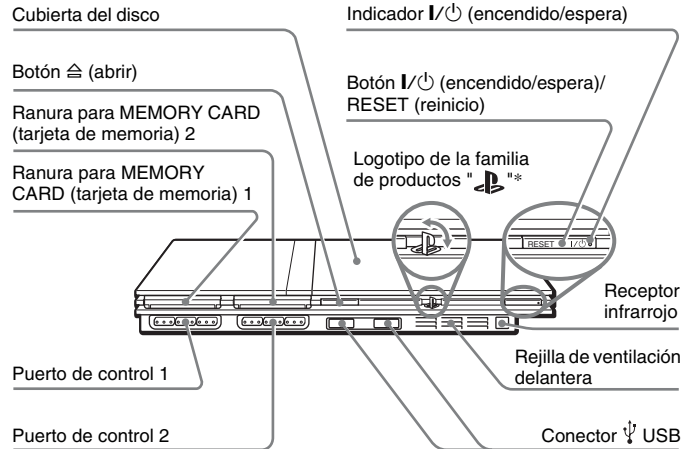

* El logotipo de la familia de productos " " se puede girar para que coincida con la posición horizontal o vertical de la consola.

Nota

Puede conectar dispositivos USB que sean compatibles con la consola PlayStation®2. Tenga en cuenta, sin embargo, que no todos los productos compatibles con USB funcionan con la consola PlayStation®2. Consulte las instrucciones que acompañan al dispositivo que desea conectar para obtener más información.

Parte trasera de la consola PlayStation®2

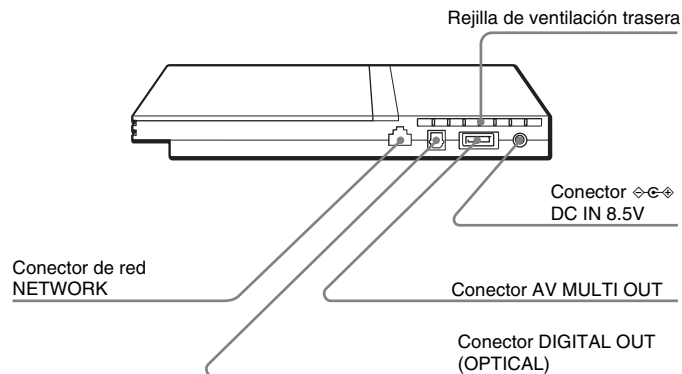

Nota

Para conocer la denominación de los componentes del control analógico (DUALSHOCK®2), consulte la sección "Uso del control analógico (DUALSHOCK®2)" (→ página 129).

Conexión a un televisor

Antes de realizar la conexión

- No enchufe el cable de alimentación AC de la consola en una toma de corriente eléctrica hasta que no haya realizado el resto de las conexiones.
- Compruebe que el televisor está apagado.

Conexión a un televisor mediante el cable AV suministrado

Conecte la consola al televisor de la forma que se indica a continuación.

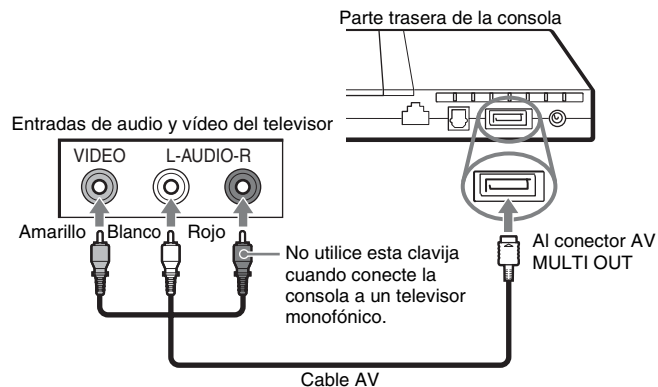

⚠ Precaución

Si visualiza una imagen fija en la pantalla de un televisor de plasma o proyección* durante un período de tiempo prolongado, se puede producir una "imagen eco". Ésta es una característica de este tipo de televisores. Las imágenes estáticas, sin movimiento, como los menús de ajuste de la consola, los menús de DVD o las imágenes pausadas, pueden dejar una imagen débil de forma permanente en la pantalla del televisor si se dejan fijas durante mucho tiempo. Consulte las instrucciones suministradas con su televisor para obtener información detallada.

* Excepto los televisores de pantalla LCD

Nota

Al reproducir un DVD, conecte la consola directamente al televisor. Si la señal de vídeo de la consola se transmite a través de un VCR al televisor, es posible que la protección contra copias en algunos DVD afecte la calidad de la imagen.

Cuando utilice cables vendidos por separado

La calidad de la imagen varía según el tipo de cable utilizado. Utilice la siguiente información para determinar el mejor método de conexión. Si utiliza un cable vendido por separado, consulte las instrucciones que acompañan al cable.

Televisor	Tipo de cable
Un televisor con entradas S VIDEO	Cable S VIDEO (SCPH-10480 U)
Un televisor sin entradas de vídeo	Adaptador RFU (SCPH-10071)
Un televisor con conectores de entrada de vídeo en componentes	Cable AV en componentes (SCPH-10490 U)

Escala de calidad de la imagen

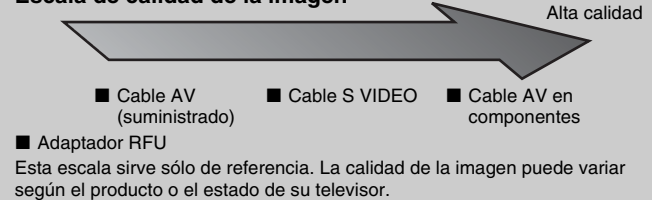

Notas

- Para utilizar el barrido progresivo, debe disponer de un televisor y software que admita el barrido progresivo (480 p) y debe realizar la conexión con el tipo de cable adecuado*. También debe comprobar que los ajustes de la consola sean correctos. Para obtener información detallada, consulte "Modo progresivo" en "Ajuste de las opciones de visualización del televisor" (⇐▶ página 143).
- * El cable AV en componentes (vendido por separado) es compatible con el barrido progresivo.
- Este producto es compatible con el uso de entradas de vídeo de componentes (Y Cb/Pb Cr/Pr), pero no se puede usar con entradas en formato HDTV (Y Pb Pr). Consulte las instrucciones suministradas con el televisor para obtener detalles.
- Para obtener información sobre métodos de conexión a un televisor que no aparecen en este manual, póngase en contacto con SCEA Consumer Services al 1-800-345-7669.

Conexión de un equipo de audio digital

Mediante un cable digital óptico disponible en el mercado para conectar el equipo de audio digital, puede disfrutar de sonido surround como si estuviera en una sala de cine o de conciertos. Para conectar la consola al equipo de audio con conectores digitales, consulte las instrucciones que acompañan al dispositivo que va a conectar.

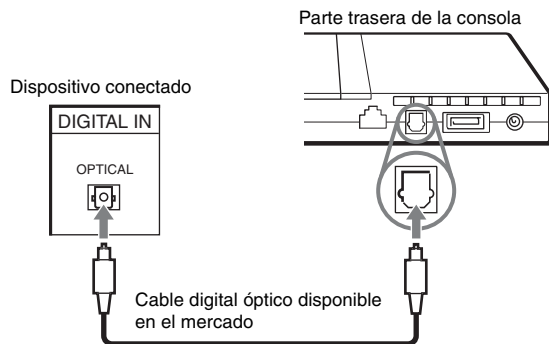

Notas

- La conexión de la consola a un equipo de audio mediante un cable digital óptico puede afectar a la salida de audio de determinados títulos de software de formato PlayStation®2 y es posible que no se emita ningún sonido. Si ocurre esto, utilice un cable como el cable AV suministrado y conéctelo al conector AV MULTI OUT de la consola. No utilice ningún cable digital óptico.
- Tras conectar el equipo de audio digital, ajuste "DIGITAL OUT (OPTICAL)" en "Activado" en el menú Configuración del Sistema. Para obtener información detallada, consulte "DIGITAL OUT (OPTICAL)" (→ página 150).

Conexión del control

- 1 Inserte el control analógico (DUALSHOCK®2) en un puerto de control de la consola.

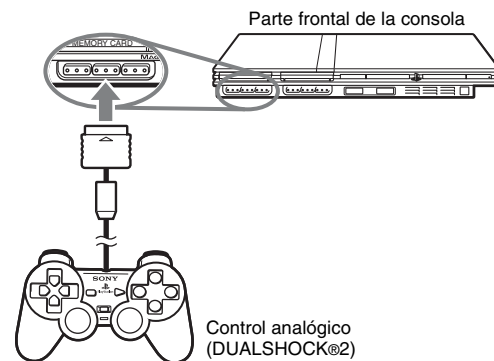

Nota

Algunos títulos de software recomiendan el uso de un puerto de control específico. Consulte las instrucciones que acompañan al software para obtener información detallada.

Conexión del adaptador AC y el cable de alimentación AC

⚠ Advertencias

- La toma de corriente debe estar instalada cerca de los aparatos y debe ser accesible.
- No enchufe el cable de alimentación AC de la consola en una toma de corriente eléctrica hasta que no haya realizado el resto de las conexiones.

1 Conecte el cable de alimentación AC al adaptador AC.

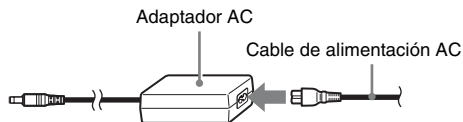

2 Enchufe el conector del adaptador AC en el conector DC IN 8.5V de la parte trasera de la consola.

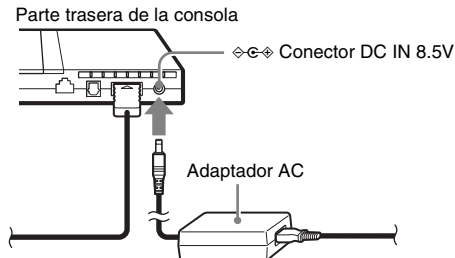

3 Enchufe el cable de alimentación AC a la toma de corriente eléctrica.

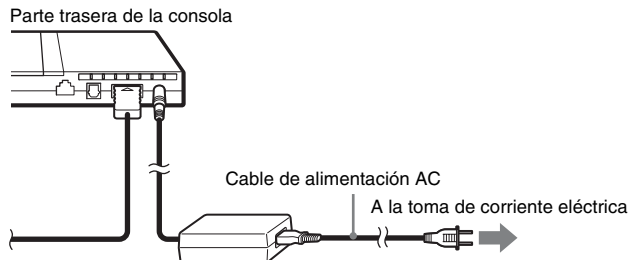

El indicador  (encendido/espera) de la parte frontal de la consola se iluminará en rojo para indicar que la consola se encuentra en el modo de espera.

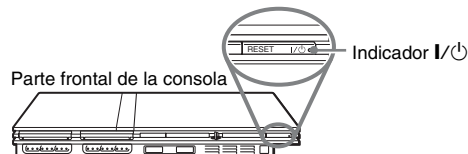

Encendido y apagado de la consola

Antes de encender la consola

No encienda la consola hasta que no haya completado estos pasos. Consulte las instrucciones suministradas con su televisor para obtener información detallada.

- Encienda el televisor.
- Cambie el ajuste del televisor para visualizar la salida de la línea a la que está conectada la consola.

Encendido de la consola

1 Compruebe que el indicador I/⏻ (encendido/espera) de la parte frontal de la consola está encendido en rojo.

2 Pulse el botón I/⏻ (encendido/espera)/RESET (reinicio) de la parte frontal de la consola.

El indicador I/⏻ de la parte frontal de la consola se iluminará en verde y la salida de la consola se mostrará en el televisor.

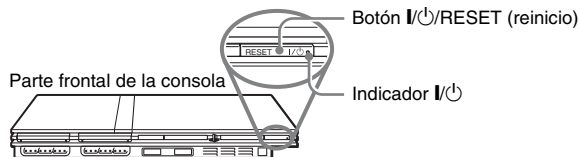

Notas

- La primera vez que encienda la consola después de comprarla, aparecerán varias pantallas en las que podrá ajustar el "Idioma", la "Zona horaria" y el "Horario de verano". Siga las instrucciones en pantalla para completar los ajustes.
- Si conecta la consola a un televisor panorámico, ajuste la opción "Tamaño de la Pantalla" en el menú Configuración del Sistema (→▶ página 150).

Apagado de la consola

1 Pulse y mantenga pulsado el botón I/⏻/RESET (reinicio) de la parte frontal de la consola durante más de un segundo.

El indicador I/⏻ se iluminará en rojo para indicar que la consola ha entrado en el modo de espera.

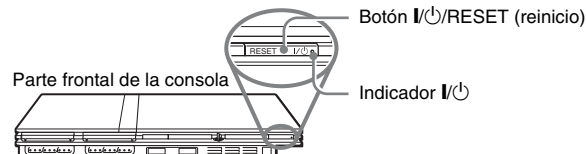

⚠ Advertencia

La consola no está totalmente apagada cuando se encuentra en el modo de espera. Si no tiene pensado utilizar la consola durante un período de tiempo prolongado, desenchufe el cable de alimentación AC de la toma de corriente eléctrica.

Cómo jugar a un juego

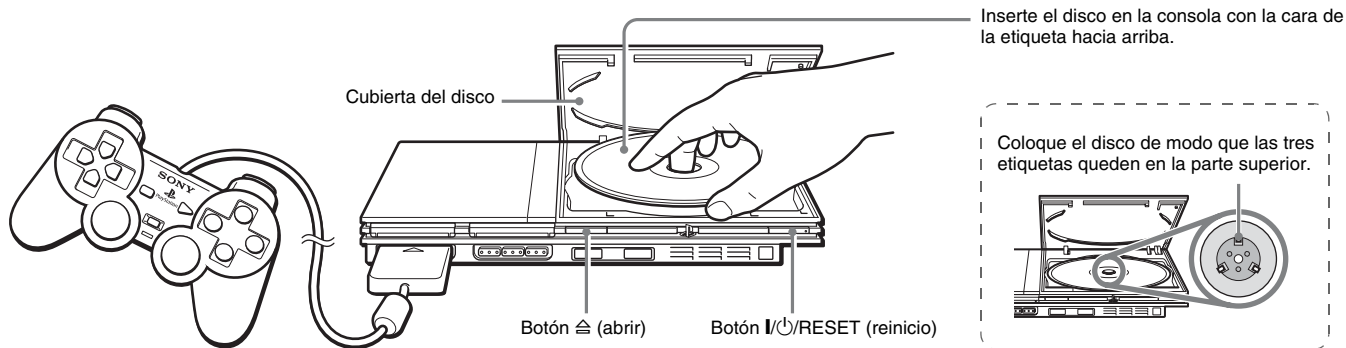

Antes de jugar a un juego

Compruebe que las conexiones con el televisor y el equipo de audio son correctas y que se han seguido todas las precauciones.

- "Precauciones" (→ página 117)
- "Conexión a un televisor" (→ página 122)
- "Conexión del control" (→ página 124)
- "Conexión del adaptador AC y el cable de alimentación AC" (→ página 125)

Nota

Para jugar en línea, debe conectarse primero a una red y configurarla. Consulte "Conexión a una red" (→ página 155) para obtener información detallada.

Inicio del juego

1 Encienda la consola (→ página 126).

Aparecerá el menú principal (→ página 148).

2 Pulse el botón (abrir) situado en la parte frontal de la consola.

Se abrirá la cubierta del disco.

3 Coloque el disco en la consola.

Coloque el disco en el soporte correspondiente con la cara de la etiqueta hacia arriba.

4 Cierre la cubierta del disco.

Haga presión en la parte central de la cubierta del disco para cerrarla. Tras cerrar la cubierta del disco, el juego se iniciará.

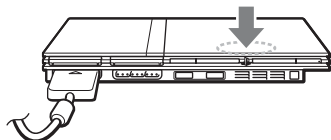

Notas

- También puede iniciar un juego desde la pantalla Navegador (→ página 148).
- Si enciende la consola después de insertar un disco, el juego se iniciará automáticamente.

Para reiniciar un juego

Pulse el botón I/⏻ (encendido/espera)/RESET (reinicio) de la parte frontal de la consola. Tenga cuidado de no pulsar el botón I/⏻/RESET (reinicio) accidentalmente mientras juega, ya que el juego se reiniciará.

Finalización del juego

⚠ Precaución

Antes de extraer un disco, compruebe que éste se ha detenido por completo. No toque el disco si éste está girando, ya que podría ocasionarle alguna lesión, dañar el disco o provocar fallos en la consola.

1 Pulse el botón ≡ de la parte frontal de la consola.

2 Extraiga el disco.

Presione la parte negra central del soporte del disco y levante el disco por los bordes.

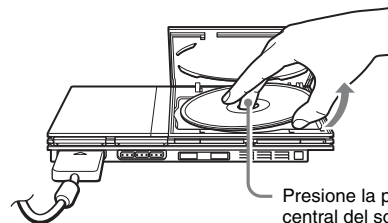

Presione la parte negra central del soporte del disco.

3 Cierre la cubierta del disco.

4 Pulse el botón I/⏻/RESET (reinicio).

Aparecerá el menú principal (→ página 148).

Cambio de juego

1 Abra la cubierta del disco y extraiga el disco.

Para extraer un disco, presione la parte negra central del soporte del disco y levante el disco por los bordes.

2 Inserte un disco nuevo.

3 Cierre la cubierta del disco y reinicie la consola.

El nuevo juego se iniciará.

Nota

No es necesario apagar la consola para cambiar de juego.

Uso del control analógico (DUALSHOCK®2)

El control analógico (DUALSHOCK®2) está equipado con una función de botón sensible a la presión. También presenta una función de vibración.

Denominación de las piezas

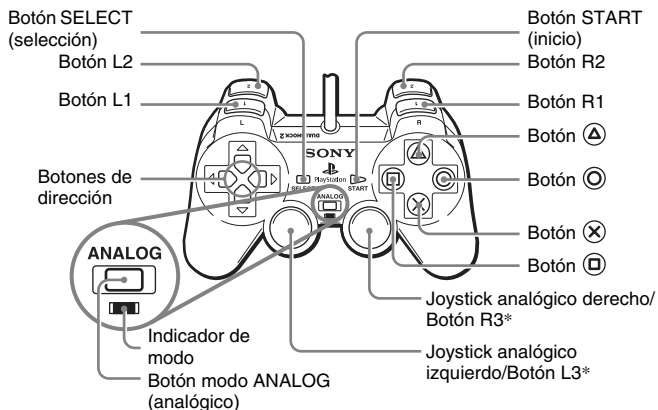

* Los joysticks analógico izquierdo y derecho, o los botones L3 y R3, sólo funcionan en el modo analógico (indicador: rojo).

* Los botones L3 y R3 se activan al pulsar los joysticks analógicos.

Nota

Antes de utilizar el control analógico (DUALSHOCK®2), con la consola encendida, haga girar una vez los joysticks analógicos izquierdo y derecho con los pulgares antes de iniciar el juego. No retuerza los joysticks, sino hágalos girar como si dibujara un círculo, tal y como se muestra en el diagrama.

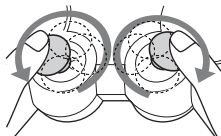

Acerca del cambio de modo

El botón modo ANALOG (analógico) permite alternar entre los dos modos. Cambie al modo que desee. No obstante, debe tener en cuenta que algunos títulos de juego pueden realizar este ajuste automáticamente.

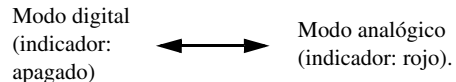

Notas

- Cuando utilice el control analógico en el modo digital, los joysticks analógicos izquierdo y derecho no funcionarán. Asimismo, se desactivará la función de botón sensible a la presión.
- Dependiendo del software, es posible que no pueda cambiar de modo aunque pulse el botón modo ANALOG (analógico).

Al utilizar el modo analógico

- Al jugar un título de software de formato PlayStation®2, los joysticks analógicos izquierdo y derecho/botones L3 y R3 están activos y todos los botones cuentan con la función de botón sensible a presión salvo los botones SELECT (seleccionar), START (inicio), L3 y R3.
- Al jugar un título de software de formato PlayStation®, los joysticks analógicos izquierdo y derecho están activos.

Nota

Según el software, los botones que se pueden utilizar en el modo analógico pueden estar limitados. Consulte las instrucciones que acompañan al software para obtener información detallada.

Acerca de la función de vibración

La función de vibración puede ajustarse en "Activada" o "Desactivada" en el menú de opciones del software.

Notas

- Antes de usar la función de vibración, lea la sección "Notas sobre seguridad al utilizar el control analógico (DUALSHOCK®2)" (→ página 118).
- Dependiendo del software, la función de vibración puede estar ajustada automáticamente en "Activada".
- Cuando no utilice el control analógico (DUALSHOCK®2), apague la consola o desconecte el control. La vibración puede hacer que el control se mueva o se caiga de forma inesperada.

Acerca del uso del control analógico (DUALSHOCK®) (SCPH-110 U)

Puede usar el control analógico (DUALSHOCK®) (SCPH-110 U) con la consola PlayStation®2, pero las funciones de los botones en el modo analógico pueden ser distintas de las del control analógico (DUALSHOCK®2). En el modo analógico sólo se pueden utilizar los joysticks analógicos izquierdo y derecho.

Uso de memory cards (tarjetas de memoria)

Puede guardar y cargar datos de juego utilizando una memory card (tarjeta de memoria). También puede borrar datos de juego o copiar datos de juego de una memory card (tarjeta de memoria) a otra.

Acerca de los tipos de memory card (tarjeta de memoria)

Existen dos tipos de memory card (tarjeta de memoria). Seleccione una memory card (tarjeta de memoria) adecuada para el software que está utilizando.

Tipo de memory card (tarjeta de memoria)	Software compatible	Cantidad de memoria
Memory card (tarjeta de memoria) (8MB) (para PlayStation®2) (SCPH-10020 U)	Software de formato PlayStation®2	Aprox. 8 MB
Memory card (tarjeta de memoria) (SCPH-1020 U)	Software de formato PlayStation®	15 bloques de memoria (aprox. 120 KB)

Nota

La memory card (tarjeta de memoria) (8MB) (para PlayStation®2) está dotada de "MagicGate", una tecnología que ayuda a proteger el contenido cuyos derechos de autor están registrados, mediante la encriptación de los datos y la autenticación del hardware.

MAGICGATE es una tecnología de protección de los derechos de autor, desarrollada por la Corporación Sony.

MAGICGATE no garantiza la compatibilidad con otros productos que lleven la marca comercial "MagicGate".

Inserción de la memory card (tarjeta de memoria)

Inserte la memory card (tarjeta de memoria) en una ranura para MEMORY CARD (tarjeta de memoria) de la parte frontal de la consola.

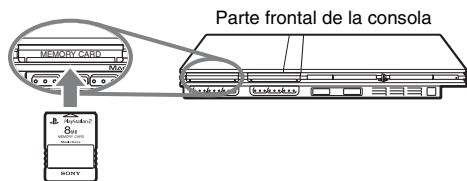

Nota

Algunos títulos de software requieren el uso de una ranura para MEMORY CARD (tarjeta de memoria) específica. Consulte las instrucciones que acompañan al software para obtener información detallada.

Cómo guardar o cargar datos de juego

Según el software, el procedimiento para guardar o cargar datos puede variar. Consulte las instrucciones que acompañan al software para obtener información detallada.

Cómo copiar o borrar datos de juego

- 1 En la pantalla Navegador (→ página 148), utilice los botones de dirección para seleccionar el icono de la memory card (tarjeta de memoria) que desea utilizar para copiar o borrar datos y, a continuación, pulse el botón (X).**
- 2 Seleccione el icono de los datos que desea copiar o borrar y pulse el botón (X).**
- 3 Seleccione "Copiar" o "Eliminar" y, a continuación, pulse el botón (X).**
Cuando copie datos del juego, compruebe que hay dos memory cards (tarjetas de memoria) insertadas en la consola. Si ha seleccionado "Eliminar", avance hasta el paso 5.
- 4 Seleccione el destino y, a continuación, pulse el botón (X).**
- 5 Seleccione "Sí" y, a continuación, pulse el botón (X).**
Mientras se copian o se borran los datos, no extraiga la memory card (tarjeta de memoria).
- 6 Una vez completado el proceso de copia o borrado, pulse el botón (O).**

Notas

- Para ver información sobre un elemento de datos de juego, seleccione el icono de los datos y pulse el botón (△) para consultar los detalles.
- Compatibilidad entre software y memory cards (tarjetas de memoria):
 - No se puede guardar o copiar software de formato PlayStation®2 en una memory card (tarjeta de memoria) (SCPH-1020 U).
 - No se pueden guardar datos de juego de formato PlayStation® en una memory card (tarjeta de memoria) (8MB) (para PlayStation®2). Sin embargo, sí se pueden copiar datos de juego de formato PlayStation® de una memory card (tarjeta de memoria) (SCPH-1020 U) en una memory card (tarjeta de memoria) (8MB) (para PlayStation®2) con fines de almacenamiento. Recuerde que estos datos de juego no se pueden cargar directamente desde una memory card (tarjeta de memoria) (8MB) (para PlayStation®2).

Reproducción de un CD audio

Reproducción de un CD

1 Encienda la consola e inserte el disco (→ página 127).

Siga los pasos 1 a 4 de la sección "Inicio del juego".

Se muestran los números de pista.

2 Utilice los botones de dirección para seleccionar el número de pista que desea reproducir y, a continuación, pulse el botón (X).

Se inicia la reproducción.

Notas

- Si enciende la consola después de insertar un disco, los números de pista se mostrarán automáticamente.
- También puede iniciar la reproducción desde la pantalla Navegador (→ página 148).

1 Precaución

Para reproducir un CD audio grabado en formato DTS, debe conectar un dispositivo con un decodificador DTS al conector DIGITAL OUT (OPTICAL) (→ página 124). Tenga en cuenta que es posible que se emita un ruido extremadamente fuerte si el dispositivo no tiene un decodificador DTS o si está conectado al conector AV MULTI OUT.

Utilización del reproductor de CD durante la reproducción

Utilice los botones de dirección para seleccionar el icono de la pista que desea reproducir y, a continuación, pulse el botón (X).

Icono (botón*)	Función
◀◀ (botón L1)	Ir al principio de la pista actual o anterior
◀ (botón L2)	Retroceso rápido
▶▶ (botón R2)	Avance rápido
▶▶▶ (botón R1)	Ir al principio de la pista siguiente
▶ (botón START (inicio))	Iniciar la reproducción
▮ (botón START (inicio))	Pausar la reproducción
■ (botón SELECT (selección))	Detener la reproducción

* Puede activar las opciones directamente pulsando los botones del control analógico (DUALSHOCK®2).

Nota

También puede utilizar el control remoto de DVD (para PlayStation®2) (vendido por separado).

Finalización de la reproducción de un CD audio

1 Utilice los botones de dirección para seleccionar ■ y, a continuación, pulse el botón (X).

La reproducción se detiene. Pulse el botón ≡ (abrir) situado en la parte frontal de la consola para extraer el disco.

Reproducción en diversos modos

Puede ajustar las opciones "Modo de Reproducción" y "Modo de Repetición".

Modo de Reproducción	Normal	Reproduce las pistas tal y como están grabadas en el CD
	Programada	Reproduce las pistas en un orden específico
	Aleatoria	Reproduce las pistas en orden aleatorio
Modo de Repetición	Desactivado	No reproduce el CD varias veces
	Todas	Reproduce todas las pistas repetidamente
	1	Reproduce una pista repetidamente

1 En la pantalla Navegador (→ página 148), utilice los botones de dirección para seleccionar el icono del CD audio y, a continuación, pulse el botón (Δ).

Se muestra la pantalla Opciones de Reproducción.

2 Seleccione "Modo de Reproducción" o "Modo de Repetición" y, a continuación, pulse el botón (X).

3 Seleccione el ajuste deseado y, a continuación, pulse el botón (X).

Si selecciona "Programada", se mostrará la pantalla para especificar el orden de las pistas. Seleccione las pistas que desea reproducir.

4 Pulse el botón (O).

Aparecerá la pantalla Navegador.

5 Seleccione el icono del CD audio y, a continuación, pulse el botón (X).

Se muestran los números de pista y la opción de ajuste aparece en la parte inferior izquierda de la pantalla.

6 Seleccione la pista deseada y, a continuación, pulse el botón (X).

Se inicia la reproducción.

Notas

- También puede acceder a la pantalla Opciones de Reproducción desde la pantalla que muestra las pistas seleccionando el icono CD audio en la esquina superior izquierda de la pantalla y pulsando el botón (Δ).
- Puede ajustar las opciones "Modo de Reproducción" y "Modo de Repetición" al mismo tiempo.

Reproducción de un DVD

Puede utilizar el reproductor de DVD mediante uno de los siguientes métodos.

- Mediante el Panel de control que aparece en la pantalla
- Mediante el control analógico (DUALSHOCK®2)
- Mediante el control remoto de DVD (para PlayStation®2) (vendido por separado)

En las siguientes instrucciones se asume el uso del Panel de control para utilizar el reproductor de DVD. Algunas operaciones pueden ser distintas según el método utilizado.

Notas

- Para obtener información detallada sobre las características disponibles en un DVD, consulte las instrucciones que acompañan a dicho DVD.
- En algunos casos, es posible que ciertos DVD no funcionen correctamente con la consola PlayStation®2. Esto se debe principalmente a variaciones en el proceso de fabricación o a la codificación del software del vídeo DVD. Si tiene problemas, pruebe a reiniciar el DVD. Si los problemas persisten, póngase en contacto con el editor del DVD o con el servicio de asistencia técnica de SCEA en el número de teléfono 1-800-345-7669 para obtener más información.

Uso del Panel de control

1 Inicie la reproducción del DVD (→ página 137).

2 Pulse el botón SELECT (selección).

Aparecerá el Panel de control. Si vuelve a pulsar el botón SELECT (selección), se cambiará la posición de la presentación en la pantalla.



3 Utilice los botones de dirección para seleccionar un icono y, a continuación, pulse el botón (X).

Nota

Para desactivar el Panel de control, pulse el botón SELECT (selección) (una o dos veces) o bien pulse el botón (O).

Lista de elementos del Panel de control

Desde el Panel de control puede acceder a las siguientes opciones.

Icono		Función
	Menú	Muestra el menú del vídeo DVD
	Menú de títulos	Muestra el menú del vídeo DVD

Icono		Función
	Volver	Vuelve a la pantalla seleccionada anteriormente dentro del menú del DVD
	Opciones de audio	Muestra y cambia las opciones de audio en los DVD con múltiples pistas de audio
	Opciones de ángulo	Muestra y cambia los ángulos de visión en DVD grabados con opciones de múltiples ángulos
	Opciones de subtítulos	Muestra y cambia las opciones de subtítulos en DVD con opciones de subtítulos
	Ir a	Permite avanzar al título o capítulo seleccionado, o al tiempo especificado, e inicia la reproducción (**▶ página 137)
	Ajustar	Muestra y cambia las opciones de idioma, calidad de imagen, nivel de Control Paterno, audio, etc. (**▶ página 141)
	Presentación del tiempo	Muestra el número del título o capítulo actual, el tiempo transcurrido, etc. (**▶ página 138)
	Ayuda	Muestra las funciones de los botones de acceso directo del control analógico (DUALSHOCK®2)
0~9	Ir al capítulo	Permite introducir el número del capítulo que desee reproducir (**▶ página 137)
	Anterior/ Siguiente	Regresa/avanza hasta el principio del capítulo actual, anterior o siguiente
	Búsqueda	Retrocede/avanza rápidamente la reproducción en la pantalla para ayudarle a buscar una escena concreta (**▶ página 138)

Icono		Función
	Cámara lenta	Cambia a la reproducción/reproducción hacia atrás a cámara lenta
	Reproducir	Inicia la reproducción
	Pausa	Hace una pausa en la reproducción
	Parar	Detiene la reproducción (**▶ página 137)
A-B	Repetición A-B	Especifica una escena para su reproducción e inicia la reproducción en el punto de la escena que se ha establecido (**▶ página 141)
	Reproducción Aleatoria	Inicia la reproducción de títulos o capítulos en orden aleatorio (**▶ página 140)
	Reproducción Programada	Inicia la reproducción de títulos o capítulos en una secuencia programada (**▶ página 139)
	Reproducción Repetida	Selecciona la reproducción repetida de todos los títulos del disco, o de un título o capítulo (**▶ página 140)
	Original/Play List	Para discos DVD-RW (modo VR), selecciona el contenido de Original o el de la lista Play List que desea reproducir (**▶ página 139)
	Borrar	Borra los números o cancela los modos de reproducción seleccionados (**▶ página 141)

Notas

- Puede usar "?" para consultar las opciones a las que puede acceder directamente pulsando los botones del control analógico. Para acceder a las opciones directamente mediante el control, debe cerrar el Panel de control para que desaparezca de la pantalla.
- Según el modo de reproducción, es posible que algunas opciones no estén disponibles o no se puedan ajustar.

Reproducción de un DVD

1 Encienda la consola e inserte un disco (→ página 127).

Siga los pasos 1 a 4 de la sección "Inicio del juego". Se inicia la reproducción.

Notas

- Si enciende la consola después de insertar un disco, la reproducción se iniciará automáticamente.
- También puede iniciar la reproducción desde la pantalla Navegador (→ página 148).

Finalización de la reproducción de un DVD ■

1 Durante la reproducción, seleccione ■ en el Panel de control (→ página 135) y, a continuación, pulse el botón ⊗.

La reproducción se detiene. Pulse el botón ⏏ (abrir) situado en la parte frontal de la consola y, a continuación, extraiga el disco.

Reproducción de un DVD desde el último punto de detención (Reanudación de la reproducción)

1 Durante la reproducción, seleccione ■ en el Panel de control (→ página 135) y, a continuación, pulse el botón ⊗.

2 Seleccione ► y, a continuación, pulse el botón ⊗.

Se inicia la reproducción desde el punto en el que detuvo el disco en el paso 1.

Para cancelar la Reanudación de la reproducción

Tras el paso 1, seleccione ■ y, a continuación, pulse el botón ⊗.

Selección de una escena específica para la reproducción

Selección de una escena por el número de capítulo

1 Durante la reproducción, seleccione el número de capítulo que desee en el Panel de control (→ página 135) y, a continuación, pulse el botón ⊗.

Se inicia la reproducción del capítulo seleccionado. Si desea reproducir un capítulo con un número de un solo dígito (es decir, 1-9), introduzca un cero delante. Por ejemplo, introduzca "01".

Selección de una escena por el número de título, el número de capítulo o especificando el tiempo

1 Durante la reproducción, seleccione ↷ en el Panel de control (→ página 135) y, a continuación, pulse el botón ⊗.

2 Seleccione un elemento y pulse el botón (X).

Título	Especifica el número de título
Capítulo	Especifica el número de capítulo
C XX:XX:XX (o T XX:XX:XX)	Especifica el tiempo transcurrido del capítulo (o título)

3 Seleccione los números de la escena deseada y, a continuación, pulse el botón (X).

Se inicia la reproducción del capítulo seleccionado.

Búsqueda de un punto concreto en un DVD (Búsqueda) ⏪ ⏩

Puede buscar hacia delante o hacia atrás para localizar rápidamente un punto concreto en un DVD.

1 Durante la reproducción, seleccione ⏪ o ⏩ en el Panel de control (→ página 135) y, a continuación, pulse y mantenga pulsado el botón (X).

La velocidad de búsqueda cambia de la forma que se indica a continuación cuando se pulsa el botón de dirección hacia arriba o hacia abajo mientras se mantiene pulsado el botón (X).

- Búsqueda 3
- Búsqueda 2
- Búsqueda 1
- Cámara lenta

2 Suelte el botón (X) cuando llegue al punto que está buscando.

La reproducción vuelve a la velocidad normal.

Nota

Para utilizar el control analógico para la Búsqueda durante la reproducción, pulse y mantenga pulsado el botón L2 o R2 para iniciar la búsqueda. Utilice los botones de dirección para cambiar la velocidad. Suelte el botón L2 o R2 cuando llegue al punto que está buscando.

Visualización de la información de reproducción



Puede visualizar información como el número de título actual o el tiempo transcurrido.

1 Durante la reproducción, seleccione en el Panel de control (→ página 135) y, a continuación, pulse el botón (X).

La presentación cambia de la forma que se indica a continuación cada vez que se pulsa el botón (X).

Título X Capítulo X	Número de título y número de capítulo
Título X Capítulo X C XX:XX:XX	Tiempo transcurrido del capítulo actual
Título X Capítulo X C - XX:XX:XX	Tiempo restante del capítulo actual
Título X Capítulo X T XX:XX:XX	Tiempo transcurrido del título actual
Título X Capítulo X T - XX:XX:XX	Tiempo restante del título actual
(Desactivada)	

Selección de Original o Play List para la reproducción de DVD-RW **P LIST**

Cuando utilice un disco DVD-RW (modo VR), puede seleccionar el tipo de títulos que desea reproducir.

1 Cuando la reproducción se haya detenido, seleccione **P LIST** en el Panel de control (→ página 135) y, a continuación, pulse el botón **X**.

Cada vez que pulse el botón **X**, se seleccionará Original y Play List de forma alternativa.

Original	Reproduce el contenido en la secuencia grabada originalmente
Play List	Reproduce contenido editado. Play List es la opción predeterminada.

Notas

- La reproducción a cámara lenta hacia atrás no está disponible para discos DVD-RW (modo VR).
- No se puede usar esta función con la función de Reanudación de la reproducción. Cancele la función de Reanudación de la reproducción (→ página 137) antes de seleccionar esta función.

Uso de los modos de reproducción

Mediante los distintos modos de reproducción, puede reproducir títulos o capítulos en el orden que desee o repetir la reproducción de una escena específica. Existen cuatro modos de reproducción:

- Reproducción Programada (→ página 139)
- Reproducción Aleatoria (→ página 140)
- Reproducción Repetida (→ página 140)
- Repetición A-B (→ página 141)

En las siguientes instrucciones se asume el uso del Panel de control (→ página 135) para utilizar el reproductor de DVD.

Notas

- Puede combinar las opciones de Reproducción Programada, Aleatoria y Repetida. Sin embargo, puede que algunas opciones de Reproducción Aleatoria o Repetida no estén disponibles según la combinación.
- La consola PlayStation®2 reproduce el contenido del disco tal y como fue grabado en el software DVD.

Reproducción Programada **PGM**

Puede crear programas para reproducir títulos o capítulos en cualquier orden.

1 Durante la reproducción, seleccione **PGM** en el Panel de control (→ página 135) y, a continuación, pulse el botón **X**.

2 Seleccione un número de programa y, a continuación, pulse el botón (X).

Si no se ha determinado ningún programa, la única opción será "1. Título".

3 Seleccione el número de título y, a continuación, pulse el botón (X).

4 Seleccione el número de capítulo y, a continuación, pulse el botón (X).

Para reproducir todos los capítulos, seleccione "Todo". Repita los pasos 2 a 4 para ajustar otros títulos o capítulos.

5 Pulse el botón START (inicio).

Se inicia la Reproducción Programada.

Nota

El ajuste no se borrará tras finalizar la Reproducción Programada.

Reproducción Aleatoria

Puede ajustar esta opción para que se reproduzcan aleatoriamente todos los títulos o capítulos grabados en un disco. El orden de reproducción cambiará cada vez que se utilice la Reproducción Aleatoria.

1 Seleccione en el Panel de control (→ página 135) y, a continuación, pulse el botón (X).

La presentación cambia de la forma que se indica a continuación cada vez que se pulsa el botón (X).

Selección aleatoria de títulos	Reproduce los títulos en orden aleatorio
Selección aleatoria de capítulos	Reproduce los capítulos en orden aleatorio
Selección aleatoria desactivada	Cancela la Reproducción Aleatoria

2 Seleccione ► y, a continuación, pulse el botón (X).

Reproducción Repetida

Puede ajustar esta opción para que reproduzca títulos o capítulos repetidamente.

1 Seleccione en el Panel de control (→ página 135) y, a continuación, pulse el botón (X).

La presentación cambia de la forma que se indica a continuación cada vez que se pulsa el botón (X).

Repetir disco	Repite la reproducción de todos los títulos
Repetir título	Repite la reproducción de un título
Repetir capítulo	Repite la reproducción de un capítulo
Repetición desactivada	Cancela la Reproducción Repetida

2 Seleccione ► y, a continuación, pulse el botón (X).

Repetición A-B A-B

Puede determinar una escena específica para que se reproduzca repetidamente.

- 1 Durante la reproducción, seleccione A-B en el Panel de control (→ página 135) y, a continuación, pulse el botón (X) en el punto en el que desea iniciar la reproducción repetida.**

Se establece el punto de partida (punto A).

- 2 Pulse el botón (X) en el punto en el que desea finalizar la reproducción repetida.**

Se establece el punto de finalización (punto B), y se inicia la reproducción repetida de la sección comprendida entre el punto A y el punto B.

Desactivación de los modos de reproducción

CLEAR

Desactiva los modos de reproducción para permitir la reproducción normal.

- 1 Seleccione CLEAR en el Panel de control (→ página 135) y, a continuación, pulse el botón (X).**

Aparecerá el mensaje "Se han borrado los contenidos del modo de reproducción" y la consola volverá a la reproducción normal.

Nota

Si se han combinado varios modos de reproducción, se desactivarán todos los modos de reproducción.

Ajuste de la configuración del reproductor de DVD

Puede cambiar los ajustes iniciales, ajustar la imagen y el sonido y ajustar otras opciones de salida por medio de la pantalla Ajustar. También puede seleccionar un idioma para los subtítulos y menús, prohibir la reproducción por parte de niños y otras opciones.

Notas

- Algunos DVD no admiten todos los ajustes. La consola PlayStation®2 reproduce el contenido del disco tal y como fue grabado en el software DVD. Si el DVD no admite las funciones enumeradas, no podrá cambiar la configuración.
- Las siguientes opciones no están disponibles durante la reproducción o la Reanudación de la reproducción (→ página 137). Cancele la Reanudación de la reproducción antes de modificar estas opciones.
 - "Menú", "Audio" y "Subtítulos" en Selección de idioma
 - "Formato TV" y "Modo progresivo" en Ajuste de la pantalla
 - "Control paterno" en Ajuste personalizado
 - "DTS" y "Modo Automático de Selección de Pistas" en Audio

Puede cambiar la configuración del reproductor de DVD mediante el siguiente procedimiento:

- 1 Seleccione  en el Panel de control (→ página 135) y, a continuación, pulse el botón (X).**

Se muestra la barra de iconos Ajustar.

- 2 Seleccione el icono de la opción que desee modificar y, a continuación, pulse el botón (X).**

Se muestra el ajuste actual de cada elemento.

ES

DVD

3 Seleccione el elemento deseado y, a continuación, pulse el botón .

La opción de menú se vuelve activa y se puede seleccionar.

4 Seleccione el ajuste deseado y, a continuación, pulse el botón .

Se completa el ajuste del elemento. Para obtener información detallada, consulte las instrucciones de cada elemento (→ páginas 142 a 147).

Notas

- El ajuste predeterminado de cada menú aparece subrayado en las explicaciones más abajo.
- Para volver al Panel de control tras modificar la configuración, pulse el botón SELECT (selección).
- La configuración se guarda cuando se realiza una de las siguientes acciones:
 - Detener la reproducción (incluido detener la función Reanudación de la reproducción)
 - Abrir la cubierta del disco

Ajuste de las opciones de idioma

En "Selección de idioma", puede elegir el idioma del menú del DVD, el audio y los subtítulos. Recuerde que si selecciona un idioma que no está grabado en el DVD, se seleccionará automáticamente uno de los idiomas grabados.

Menú	Selección el idioma del menú del DVD
Audio	Selección el idioma de la pista de audio del DVD
Subtítulos	Selección el idioma de los subtítulos del DVD

Nota



Si selecciona "Seguimiento Audio" para los subtítulos, el idioma de los subtítulos coincidirá automáticamente con el idioma seleccionado para la pista de audio del DVD.

Ajuste de las opciones de visualización del televisor

En el menú Ajuste de la pantalla, puede ajustar el tamaño de la pantalla (formato) y otras opciones que afectan a la calidad de la imagen.

Formato TV

Puede ajustar el formato para que coincida con la pantalla del televisor conectado.

16:9 	Seleccione esta opción cuando utilice un televisor de pantalla panorámica o un televisor estándar con una funcionalidad 16:9/pantalla panorámica especial.
4:3 Tipo buzón 	Seleccione esta opción cuando utilice un televisor estándar. Esta opción muestra una imagen panorámica con márgenes en la parte superior e inferior de la pantalla.
4:3 EXPLO PAN 	Seleccione esta opción cuando utilice un televisor estándar. Esta opción muestra una imagen ajustada a la altura de la pantalla, recortando las partes que no caben a la izquierda y derecha.

Nota

Cuando la opción "Modo progresivo" se ajusta en "Activado", la opción "Formato TV" se ajusta automáticamente en "16:9".

DNR (Digital Noise Reduction, Reducción del ruido digital)

Este ajuste ayuda a reducir las interferencias de la imagen en pantalla y a visualizar una imagen más clara.

<u>Desactivada</u>	No se utiliza DNR.
DNR1	Aumenta la calidad de la imagen
DNR2	Aumenta la calidad de la imagen (máxima)

Notas

- La opción "DNR2" permite ver la imagen con mayor nitidez que la opción "DNR1", pero en algunos casos puede aparecer una imagen residual. Si ocurre esto, seleccione "Desactivada".
- La función DNR puede producir resultados limitados en algunos DVD.
- Cuando se ajusta la opción "Modo progresivo" en "Activado", la opción "DNR" se desactiva automáticamente y no se puede activar.

Nitidez de contornos

Puede aumentar o reducir la nitidez de los contornos de la imagen que aparece en la pantalla. Cuanto mayor sea el valor, más nítidos serán los contornos. Normalmente, seleccione "0".

• -2	• -1	• <u>0</u>	• +1	• +2
------	------	------------	------	------

Nota

Según el DVD, la opción Nitidez de contornos puede producir unos resultados limitados.

Presentación

Durante la reproducción, puede visualizar la información de estado de la reproducción en la esquina superior derecha durante varios segundos.

<u>Activada</u>	La información de estado de la reproducción se muestra durante varios segundos.
Desactivada	No se muestra la información de estado de la reproducción.

Modo progresivo

Puede mostrar una imagen en la cual se actualizan todas las líneas de una sola vez. En la mayoría de los casos, esto resulta en una imagen más nítida y libre de parpadeos. Esta característica sólo está disponible si el televisor, el cable AV* y el software admiten el barrido progresivo (480p).

* El cable AV en componentes (vendido por separado) es compatible con el barrido progresivo.

Activado	Seleccione esta opción cuando la consola esté conectada a un televisor que admite el barrido progresivo (480p).
<u>Desactivado</u>	Seleccione esta opción cuando la consola esté conectada a un televisor normal.

Notas

- Si la calidad de la imagen se ve reducida o no se muestra ninguna imagen, ajuste la opción "Modo progresivo" en "Desactivado" cuando la consola esté conectada a un televisor sin el equipo necesario. Si ajusta accidentalmente esta opción en "Activado" para un televisor sin el equipo necesario, puede que la calidad de la imagen se vea reducida o que no se muestre la imagen. Para cancelar la opción, siga estos pasos:

- 1 Compruebe que hay un DVD insertado en la consola.
 - 2 Pulse el botón **I/⏪/RESET** (reinicio) de la parte frontal de la consola.
A continuación, pulse y mantenga pulsado el botón **START** (inicio) del control analógico (DUALSHOCK®2) conectado al puerto de control 1 hasta que se muestre la imagen del DVD. La opción "Modo progresivo" vuelve a ajustarse en "Desactivado", de tal forma que el vídeo DVD se pueda visualizar normalmente. También puede cancelar esta opción mediante la opción "Desactivar Modo Progresivo" (↔▶ página 153) en la pantalla Versión.
- Los DVD pueden contener material de vídeo o de cine, que utilizan distintas velocidades secuenciales. Cuando reproduzca material de vídeo mediante el barrido progresivo, puede que algunas imágenes no parezcan naturales. Si ocurre esto, ajuste la opción "Modo progresivo" en "Desactivado" y visualice la imagen en el modo de entrelazado estándar.
 - Cuando se ajusta la opción "Modo progresivo" en "Activado", la opción "Formato TV" (↔▶ página 142) se ajusta automáticamente en "16:9".
 - El contenido de los discos DVD-RW (modo VR) sólo se puede ver en formato de entrelazado estándar. La opción "Modo progresivo" no está disponible cuando se reproduce dicho contenido.

Ajuste de las opciones de visualización

En "Ajuste personalizado" se puede ajustar el nivel del Control Paterno y también otras funciones de reproducción.

Modo Pausa

Puede usar esta opción para ajustar el estado de la imagen cuando se haga una pausa en la reproducción.

Auto	Se muestra una imagen con elementos en movimiento sin parpadeo. Normalmente se debe seleccionar esta posición.
Fotograma	Se muestra una imagen sin elementos en movimiento con alta resolución.

Control paterno

En algunas regiones, la visualización de cierto contenido del DVD puede estar restringida según la edad del espectador u otros factores. Puede usar la función Control Paterno para restringir el nivel de contenido que se puede visualizar con la consola.

Nota

La configuración se guarda cuando se realiza una de las siguientes acciones:

- Detener la reproducción (incluido detener la función Reanudación de la reproducción)
- Abrir la cubierta del disco

Ajuste del Control paterno

1 Seleccione "Control Paterno" y, a continuación, pulse el botón **⊗**.

Se mostrará la pantalla para registrar una contraseña. Si ya se ha registrado una contraseña, se mostrará la pantalla de confirmación de la contraseña.

2 Seleccione un número y, a continuación, pulse el botón **⊗**.

Repita el paso 2 para introducir una contraseña de cuatro dígitos. Si desea borrar un número, pulse el botón **⊙**. Tras registrar una contraseña, debe introducirla una vez más para confirmarla.

3 Seleccione "Región" y, a continuación, pulse el botón **⊗**.

Se mostrará la lista de opciones de región.

4 Seleccione la región en la que desea basar el nivel de Control Paterno y, a continuación, pulse el botón **⊗**.

Si selecciona "Otros", consulte la "Lista de códigos de región" (↔▶ página 145).

5 Seleccione "Nivel" y, a continuación, pulse el botón (X).

Se mostrará la lista de opciones de nivel.

6 Seleccione un nivel de restricción y, a continuación, pulse el botón (X).

Cuanto menor sea el nivel, más estricta será la restricción.

Para cancelar el Control Paterno

Con la reproducción del DVD detenida, vaya al paso 6 de "Ajuste del Control paterno" y ajuste la opción "Nivel" en "Desactivado".

Lista de códigos de región

Para introducir un código de región de Control Paterno, seleccione "Otros" en el paso 4 de "Ajuste del Control paterno" (→ página 144). Utilice los botones de dirección para seleccionar la primera letra y, a continuación, pulse el botón de dirección hacia la derecha. Después, seleccione la siguiente letra y pulse el botón (X).

Región	Código	Región	Código
Alemania	DE	Italia	IT
Austria	AT	Japón	JP
Bélgica	BE	Malasia	MY
Canadá	CA	Noruega	NO
China	CN	Países Bajos	NL
Corea	KR	Reino Unido	GB
Dinamarca	DK	Rusia	RU
España	ES	Singapur	SG
Filipinas	PH	Suecia	SE
Finlandia	FI	Suiza	CH
Francia	FR	Tailandia	TH
Hong Kong	HK	Taiwán	TW
Indonesia	ID		

Cómo cambiar la contraseña

En el paso 2 de "Ajuste del Control paterno" (→ página 144), complete los pasos siguientes:

1 Utilice los botones de dirección para seleccionar "Cambiar contraseña" y, a continuación, pulse el botón (X).

Se mostrará la pantalla para cambiar la contraseña.

2 Seleccione un número y, a continuación, pulse el botón (X).

Repita el paso 2 para introducir una contraseña de cuatro dígitos. Debe introducirla una vez más para confirmarla.

Reproducción de un disco que está restringido con el Control Paterno

1 Inicie la reproducción del DVD (→ página 137).

Se le pedirá que cambie temporalmente el nivel de Control Paterno para permitir la reproducción. Esto suele ocurrir en cuanto se inicia el disco, pero también puede ocurrir en otros momentos según el DVD.

2 Utilice los botones de dirección para seleccionar "Sí" y, a continuación, pulse el botón (X).

Aparecerá la pantalla para introducir la contraseña.

3 Seleccione un número y, a continuación, pulse el botón (X).

Repita el paso 3 para introducir una contraseña de cuatro dígitos. Tras introducir la contraseña, se iniciará de nuevo la reproducción. Cuando se detenga la reproducción del DVD, el nivel de Control Paterno volverá al ajuste original.

Notas

- Si olvida la contraseña, consulte "Solución de problemas" (→ página 166).
- Si no establece una contraseña, no podrá cambiar el ajuste del Control Paterno.
- Algunos DVD con la función de Control Paterno no permiten el uso de modos de reproducción (→ páginas 139 a 141).

Ajuste de las opciones de sonido

Salida Audio Digital

Puede cambiar el método de emisión de la señal de audio cuando conecte los siguientes dispositivos de audio al conector DIGITAL OUT (OPTICAL).

! Precaución

Quando la consola esté conectada a un dispositivo de audio sin un decodificador Dolby Digital o DTS, ajuste las opciones "Dolby Digital" y "DTS" en "Desactivada". Si ajusta estas opciones en "Activada" sin el decodificador necesario, puede que no se emita ningún sonido o que se emita un sonido extremadamente fuerte.

DIGITAL OUT (OPTICAL)

Esta opción determina el tipo de salida para el conector DIGITAL OUT (OPTICAL).

Activada	Seleccione esta opción si desea que el sonido (señal de audio) se emita a través del conector DIGITAL OUT (OPTICAL). Se muestran los ajustes de las opciones "Dolby Digital" y "DTS".
Desactivada	Seleccione esta opción si no desea que el sonido se emita a través del conector DIGITAL OUT (OPTICAL). No se muestran los ajustes de las opciones "Dolby Digital" y "DTS".

Dolby Digital

Esta opción establece la señal Dolby Digital como el tipo de salida para el conector DIGITAL OUT (OPTICAL).

Activada	Seleccione esta opción cuando la consola esté conectada a un dispositivo de audio con un decodificador Dolby Digital incorporado.
<u>Desactivada</u>	Seleccione esta opción cuando la consola esté conectada a un dispositivo de audio sin un decodificador Dolby Digital incorporado.

DTS

Esta opción establece la señal DTS como el tipo de salida para el conector DIGITAL OUT (OPTICAL).

Activada	Seleccione esta opción cuando la consola esté conectada a un dispositivo de audio con un decodificador DTS incorporado.
<u>Desactivada</u>	Seleccione esta opción cuando la consola esté conectada a un dispositivo de audio sin un decodificador DTS incorporado.

Modo Automático de Selección de Pistas

Esta opción da prioridad a la pista de audio que contiene el mayor número de canales cuando se reproduce un DVD en el que hay varios formatos de audio (PCM, Dolby Digital o DTS) grabados. Si los formatos PCM, Dolby Digital y DTS tienen el mismo número de canales, la consola selecciona las pistas de audio PCM, Dolby Digital y DTS en este orden.

Activada	Se da prioridad
<u>Desactivada</u>	No se da prioridad

Notas

- Si ajusta la opción "DTS" en "Desactivada" en "Salida Audio Digital" (→ página 147), la pista de audio DTS no se reproducirá.
- Según el DVD, el canal de audio con prioridad puede estar predeterminado. En este caso, la pista de audio se seleccionará según el orden de prioridad del DVD.

Volumen DVD

Si el nivel de salida de audio del DVD es bajo, puede ajustar esta opción. Sólo se puede ajustar cuando la opción "DIGITAL OUT (OPTICAL)" está ajustada en "Desactivada" en "Salida Audio Digital" (→ página 146).

+2	Aumenta el volumen (máximo)
+1	Aumenta el volumen
<u>Normal</u>	Normalmente se debe seleccionar esta opción.

! Precaución

Si ajusta esta opción en "+1" ó "+2", el sonido puede verse distorsionado. Si ocurre esto, cambie la opción a "Normal". Asimismo, debe tener en cuenta que si sube demasiado el volumen, puede dañarse los oídos o los altavoces.

Visualización del menú principal

Desde el menú principal, puede acceder a información y modificar diversas opciones. También puede acceder a las siguientes pantallas desde el menú principal. El menú principal se muestra cuando se enciende la consola sin ningún disco insertado.



- Pantalla Navegador (→ página 148)
- Menú Configuración del Sistema (→ página 149)
- Pantalla Versión (→ página 152)

1 Encienda la consola (→ página 126).

Aparecerá el menú principal. Recuerde que el menú principal puede tardar en aparecer.



Nota

Si enciende la consola con un disco insertado, no se mostrará el menú principal. Para visualizar el menú principal, pulse el botón  de la parte frontal de la consola y extraiga el disco. A continuación, pulse el botón /RESET (reinicio) para reiniciar la consola.

Uso de la pantalla Navegador

Desde la pantalla Navegador puede hacer lo siguiente:

- Copiar o borrar datos de juego guardados en una memory card (tarjeta de memoria)
- Iniciar un juego
- Iniciar la reproducción de un CD audio
- Iniciar la reproducción de un DVD

1 Abra el menú principal (→ página 148).

2 Utilice los botones de dirección para seleccionar "Navegador" y, a continuación, pulse el botón .

Aparecerá la pantalla Navegador.

3 Inserte un disco o una memory card (tarjeta de memoria).

El icono del elemento insertado aparece en la pantalla Navegador.

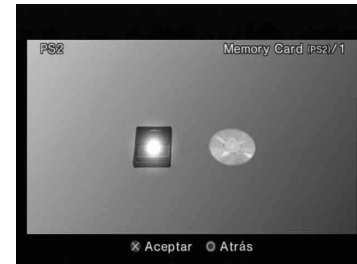

4 Seleccione un icono y, a continuación, pulse el botón (X).

- Al seleccionar el icono de la memory card (tarjeta de memoria), se mostrarán los iconos de los datos guardados en esa memory card (tarjeta de memoria). Para copiar o borrar datos de juego guardados, consulte "Cómo copiar o borrar datos de juego" (→ página 131).
- Al seleccionar el icono de un disco de software de formato PlayStation®2 o PlayStation®, el juego se iniciará.
- Al seleccionar el icono de un disco CD audio, se mostrarán las pistas que contenga el CD. Consulte "Reproducción de un CD audio" (→ página 133).
- Si selecciona el icono de un disco DVD, se iniciará la reproducción del DVD.

Nota

Cuando no haya ninguna memory card (tarjeta de memoria) o disco insertado en la consola, aparecerá en la pantalla Navegador el mensaje "No hay datos".

Uso del menú Configuración del Sistema

Desde el menú Configuración del Sistema, puede cambiar la configuración de numerosas opciones, incluyendo el idioma o la visualización de la hora, y el método de salida de audio o vídeo.

1 Abra el menú principal (→ página 148).

2 Utilice los botones de dirección para seleccionar "Configuración del Sistema" y, a continuación, pulse el botón (X).

Aparecerá el menú Configuración del Sistema.



3 Seleccione un elemento y pulse el botón (X).

La opción de menú se vuelve activa y se puede seleccionar.

4 Seleccione el ajuste deseado y, a continuación, pulse el botón .

Para obtener información detallada, consulte las instrucciones de cada elemento de menú (→ páginas 150 a 151).



Notas

- El ajuste predeterminado de cada menú aparece subrayado en las explicaciones más abajo.
- Los cambios realizados en cada opción se guardan y permanecen activos aun después de apagar o reiniciar la consola.

Ajustar Reloj

Puede ajustar la fecha y la hora. Utilice los botones de dirección para ajustar el valor de "Año", "Mes", "Día", "Hora", "Minuto" y "Segundo". La configuración se hace efectiva al pulsar el botón .

Ajustes opcionales

Si pulsa el botón  en la pantalla "Ajustar Reloj", puede ajustar opciones como "Notación de la fecha" o "Notación de la hora". Utilice los botones de dirección y el botón  para realizar cada uno de los ajustes.

Notación de la hora	Ajusta el reloj del sistema en el modo de 12 ó 24 horas
Notación de la fecha	Ajusta el orden de visualización del año, el mes y el día
Zona horaria	Ajusta la zona horaria
Horario de verano	Seleccione Normal u Horario de verano. Normalmente, seleccione "Horario de invierno".

Tamaño de la Pantalla

Puede ajustar el modo de visualización del televisor.

<u>4:3</u>	Seleccione esta opción cuando utilice un televisor normal con la consola.
Pantalla Completa*	Seleccione esta opción cuando utilice un televisor normal con la consola. Las bandas negras de la parte superior e inferior de la pantalla se suprimen.
16:9	Seleccione esta opción cuando utilice un televisor de pantalla panorámica o un televisor estándar con una funcionalidad 16:9/pantalla panorámica especial.

* El modo de visualización "Pantalla Completa" es compatible con el menú Configuración del Sistema, la pantalla Navegador y la pantalla de CD audio.

DIGITAL OUT (OPTICAL)

Puede determinar si desea emitir la señal de salida a través del conector DIGITAL OUT (OPTICAL).

<u>Activado</u>	Seleccione esta opción si desea que la señal de salida se emita a través del conector DIGITAL OUT (OPTICAL).
Desactivada	Seleccione esta opción si no desea que la señal de salida se emita a través del conector DIGITAL OUT (OPTICAL).

Salida de Componentes de Imagen

Cuando utilice el cable AV en componentes (vendido por separado), debe ajustar el modo para que coincida con las tomas de entrada de su televisor.

Y Cb/ Pb Cr/ Pr	Seleccione esta opción cuando conecte la consola a los conectores de entrada de vídeo en componentes.
RGB	Seleccione esta opción cuando conecte la consola a los conectores de entrada RGB.

Nota

El valor "RGB" es sólo para software de formato PlayStation®2 y PlayStation®. Cuando reproduzca un DVD, el modo cambiará automáticamente a "Y Cb/ Pb Cr/ Pr".

Control Remoto

Ajuste esta opción cuando utilice el control remoto de DVD (para PlayStation®2) (vendido por separado).

Función para jugar <u>Activada</u>	Seleccione esta opción cuando utilice software de formato PlayStation®2 o PlayStation® con el control remoto de DVD.
Función para jugar <u>Desactivada</u>	Seleccione esta opción cuando no utilice software de formato PlayStation®2 o PlayStation® con el control remoto de DVD.

Nota

Las siguientes limitaciones se aplican cuando el control remoto de DVD se utiliza con la opción "Función para jugar Activada":

- Dependiendo del software, puede que algunos botones del control remoto no funcionen correctamente.
- Los botones del control remoto de DVD no funcionarán cuando se pulsen dos o más botones al mismo tiempo.
- Algunos títulos de software pueden dejar de funcionar correctamente cuando se extrae el control del puerto de control 1. Si ocurre esto, ajuste la opción "Función para jugar Desactivada".
- Es posible que algunos dispositivos periféricos de terceros sin licencia no funcionen. Advierta que el uso de dichos periféricos no se recomienda y anulará la garantía.

Idioma

Puede utilizar esta opción para seleccionar el idioma utilizado en el menú principal, en la pantalla Navegador, en el menú Configuración del Sistema y en la pantalla Versión.

Inglés	Muestra los mensajes en inglés
Francés	Muestra los mensajes en francés
Español	Muestra los mensajes en español
Alemán	Muestra los mensajes en alemán
Italiano	Muestra los mensajes en italiano
Holandés	Muestra los mensajes en holandés
Portugués	Muestra los mensajes en portugués

Uso de la pantalla Versión

Mediante esta opción, puede consultar la información de versión de distintos componentes de la consola. Asimismo, puede cambiar los ajustes opcionales de algunos elementos.

1 En el menú principal (→ página 148), pulse el botón .

Se muestra la pantalla Versión.

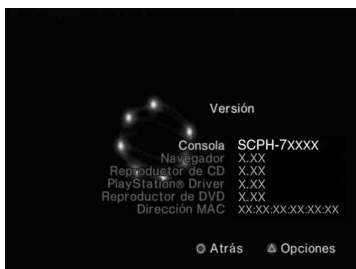

Ajustes opcionales

Existen ajustes opcionales para "Consola", "PlayStation® Driver" y "Reproductor de DVD". La opción "Reproductor de DVD" sólo se puede ajustar si la opción "Modo progresivo" está ajustada en "Activado".

1 Utilice los botones de dirección para seleccionar un elemento y, a continuación, pulse el botón .

Se muestra el ajuste actual de cada elemento.

2 Seleccione un elemento y pulse el botón .

Se muestran las opciones disponibles.

3 Seleccione el ajuste deseado y, a continuación, pulse el botón .

Para obtener información detallada, consulte las instrucciones de cada elemento (→ páginas 152 a 154).

Nota

El ajuste predeterminado de cada menú aparece subrayado en las explicaciones más abajo.

Consola

La consola PlayStation®2 ajusta automáticamente su configuración interna para lograr una reproducción óptima. Cuando la opción "Diagnóstico" está ajustada en "Activada", la consola realiza ajustes adicionales que pueden permitir la reproducción de discos que antes no se podían reproducir.

Diagnóstico

<u>Desactivada</u>	La opción Diagnóstico se desactiva.
Activada	La opción Diagnóstico se activa.

Nota

La opción "Diagnóstico" volverá automáticamente al valor predeterminado en los casos siguientes:

- Cuando se inicia la reproducción de software de formato PlayStation®2 o PlayStation® o de un DVD
- Cuando se reinicia la consola
- Cuando se apaga la consola

PlayStation® Driver

Puede ajustar el programa PlayStation® Driver para que optimice el rendimiento del software de formato PlayStation®.

Nota

La configuración volverá automáticamente a los valores predeterminados en el caso siguiente:

- Cuando se apaga la consola

Velocidad del Disco

Normal	Carga discos a velocidad normal
Rápida	Carga discos a velocidad alta

Nota

Ajuste la opción en "Normal" en los casos siguientes:

- Cuando la carga rápida no mejore los resultados
- Cuando utilice software que no sea compatible con la carga rápida

Diseño de Texturas

Estándar	Se muestra como normal
Suave	Se muestra con menos interferencias en las imágenes en pantalla

Nota

Ajuste la opción en "Estándar" en los casos siguientes:

- Cuando el diseño de texturas suave no mejore los resultados
- Si la imagen no se muestra correctamente cuando se ajusta en "Suave"

Reproductor de DVD

Si ajusta la opción "Modo progresivo" en "Activado" cuando la consola está conectada a un televisor sin el equipo necesario, la calidad de la imagen puede verse reducida o puede que no se muestre la imagen. Puede desactivar el "Modo progresivo" mediante el siguiente procedimiento.

Extraiga el DVD antes de desactivar el modo.

Desactivar Modo Progresivo

No	Deja el "Modo progresivo" activado
Sí	Desactiva el "Modo progresivo"

- 1 Visualice de la pantalla Versión.**
- 2 Utilice los botones de dirección para seleccionar "Reproductor de DVD" y, a continuación, pulse el botón \triangle .**
Aparecerá la opción "Desactivar Modo Progresivo".
- 3 Pulse el botón \times .**
- 4 Seleccione "Sí" y, a continuación, pulse el botón \times .**
- 5 Pulse el botón \odot dos veces.**
Volverá a aparecer el menú principal.
- 6 Pulse el botón \triangle (abrir) situado en la parte frontal de la consola e inserte un DVD en la consola.**

7 Cierre la cubierta del disco.

Se inicia la reproducción.

Nota

La opción no se desactivará si 1) no inicia un DVD tras el paso 4 o 2) reinicia o apaga la consola antes del paso 6.

Redes

Puede disfrutar de juegos en línea si conecta la consola PlayStation®2 a una red.

Notas

- Los juegos que requieren el uso de la unidad de disco duro interna (para PlayStation®2) no son compatibles con esta consola. Póngase en contacto con SCEA Consumer Services al 1-800-345-7669 o visite el sitio web <http://www.us.playstation.com> para obtener más información.
- No hay necesidad de comprar el adaptador de red (para PlayStation®2) (vendido por separado). Esta consola cuenta con un conector de red incorporado para permitir una conexión a una red de banda ancha.

Necesitará

Para conectarse a un red y crear una configuración de red, necesitará lo siguiente:

- Una cuenta con un proveedor de servicios de Internet de banda ancha
- Un cable de red disponible en el mercado
- El disco de arranque en línea (suministrado) o software de formato PlayStation®2 compatible con el adaptador de red (para PlayStation®2)
- Una memory card (tarjeta de memoria) (8MB) (para PlayStation®2) (vendida por separado) con al menos 94 KB de espacio disponible
- Información de configuración de red y de inicio de sesión proporcionada por su proveedor de servicios de Internet

Notas

- Existen dos tipos de cables de red: cable recto y cable cruzado. En la mayoría de los casos, no se puede usar un cable recto para conectar una consola PlayStation®2 a una red. Según el dispositivo de red que se esté utilizando, es posible que se requiera un cable cruzado. Consulte las instrucciones suministradas con el dispositivo de red para obtener más detalles.
- Es posible que algunos títulos no requieran una memory card (tarjeta de memoria) (8MB) (para PlayStation®2) para acceder al contenido en línea.

Conexión a una red

Este modelo de la consola PlayStation®2 admite conexiones de banda ancha. Consulte "Conexión con un cable de red" (➡ página 156) para obtener instrucciones básicas de instalación.

Advertencia

No enchufe el cable de alimentación AC de la consola en una toma de corriente eléctrica hasta que no haya realizado el resto de las conexiones.

Acerca de DNAS

Sony Computer Entertainment Inc. (SCEI) utiliza DNAS (Dynamic Network Authentication System, sistema de autenticación de redes dinámico), un sistema de autenticación propietario, para ayudar a proteger los derechos de autor y la seguridad al conectar la consola PlayStation®2 a una red. DNAS obtiene información acerca del hardware y software del usuario para propósitos de autenticación, protección de copia, bloqueo de cuentas, sistemas o gestión de juegos, además de otros propósitos. La información obtenida no identifica al usuario personalmente. Para obtener detalles completos, consulte el acuerdo de usuario en línea en los juegos individuales.

Conexión con un cable de red

Podrá conectar la consola directamente a una red de banda ancha por medio de un cable de red. Consulte las instrucciones suministradas con el dispositivo de red para obtener más información.

La configuración de la instalación variará según el tipo de servicio de Internet que se use. Es posible que se requiera equipo de red adicional (vendido por separado), según la instalación de la red. Consulte al proveedor de servicios de Internet o las instrucciones suministradas con el equipo de red para obtener más información. Para información adicional, póngase en contacto con SCEA Consumer Services al 1-800-345-7669.

1 Inserte el cable de red en el conector de red en la parte trasera de la consola.

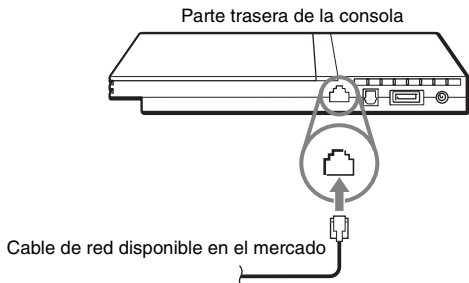

2 Inserte el conector del cable de red al dispositivo de red.

El método de conexión variará según el dispositivo de red. Consulte las instrucciones suministradas con el dispositivo de red para obtener más información.

Advertencia

No conecte cables de red o cordones telefónicos de los tipos siguientes al conector de red. Si conecta el tipo inadecuado de cable, es posible que pase demasiada corriente eléctrica a través del conector, lo cual puede provocar fallos, calor excesivo o un incendio en el conector:

- Cables de red que no sean adecuados para el uso con una red 10Base-T/100Base-TX
 - Líneas telefónicas residenciales estándar
 - Cualquier línea telefónica o de datos compatible con ISDN (digital)
 - Líneas telefónicas PBX
 - Otros tipos "desconocidos" de líneas telefónicas
-

Creación de configuraciones de red

Después de que haya conectado la consola a una red, tendrá que crear y guardar una configuración de red. Esto se puede lograr por medio del disco de arranque en línea suministrado o con software de formato PlayStation®2 compatible con el adaptador de red (para PlayStation®2). Consulte las instrucciones del disco de arranque en línea o las instrucciones suministradas con el software.





Nota

Según el tipo de servicio de Internet que use, es posible que tenga que proporcionar su dirección MAC. Encontrará la dirección MAC de su consola en la pantalla Versión (→ página 152).

Juegos en línea

Podrá jugar a juegos en línea de PlayStation®2 que sean compatibles con el adaptador de red (para PlayStation®2). Para obtener detalles, consulte las informaciones suministradas con el software.

Notas

- Se recomienda que los padres supervisen a sus hijos durante los juegos en línea para asegurar el uso seguro y responsable de Internet.
- Para salir de un juego en línea, siga las instrucciones en línea o las instrucciones suministradas con el software.
- Si no encuentra instrucciones, puede salir del juego pulsando el botón /RESET (reinicio). El indicador  se volverá rojo cuando la consola haya entrado en modo de espera.
- Si no logra salir del juego usando el método descrito arriba, puede obligar que el software se cierre pulsando y manteniendo pulsado el botón /RESET (reinicio) hasta que el indicador  se vuelva rojo.

Software compatible

En la consola PlayStation®2, puede reproducir los siguientes tipos de discos:

Tipo de disco	Logotipo del disco
DVD-ROM de formato PlayStation®2 [12 cm, plateado]	"  ", Logotipo PlayStation®2 y designación 
CD-ROM de formato PlayStation®2 [12 cm, azul]	"  ", Logotipo PlayStation®2 y designación 
CD-ROM de formato PlayStation® [12 cm, negro]	Logotipo PlayStation® y designación 
CD audio [12 cm, 8 cm]	
DVD VIDEO* [12 cm, 8 cm]	 El logotipo "DVD VIDEO" es una marca comercial.
DVD-RW (modo VR) [12 cm, 8 cm]	 El logotipo "DVD-RW" es una marca comercial.

* En este manual, el término "DVD VIDEO" se utiliza para hacer referencia a discos DVD-R, DVD-RW (modo Video), DVD+R y DVD+RW.

Acerca de los discos CD-ROM y DVD-ROM de formato PlayStation®2 y los discos CD-ROM de formato PlayStation®

La consola sólo puede reproducir discos con la designación

.

Los discos marcados con ,  o

 no se pueden reproducir.

Acerca de los DVD VIDEO

- La consola sólo puede reproducir discos grabados con el estándar de emisión NTSC. Los discos grabados con otros estándares de emisión, como PAL o SECAM, no se pueden reproducir en esta consola.
- Los DVD VIDEO tienen asignado un número (código de región) correspondiente a la región geográfica en la que se pueden reproducir. Esta consola sólo puede reproducir discos marcados con el código de región "1" o "ALL".



Acerca de los discos DVD-R, DVD-RW, DVD+R y DVD+RW

- Puede que algunos discos no se puedan reproducir porque estén rayados, tengan polvo o debido a un problema durante la grabación.
- Sólo se pueden reproducir los discos que han sido "finalizados".
- Las secciones de vídeo grabadas en discos DVD-RW o DVD-R compatibles con CPRM (Content Protection for Recordable Media, Protección de contenido para soportes grabables) mediante la capacidad de "copiado una sola vez" no se pueden reproducir en esta consola.

Discos de música codificados con tecnología de protección de los derechos de autor

La función de reproducción de CD audio de este producto está diseñada en conformidad con las normas del formato CD (Compact Disc o disco compacto). Recientemente, algunas compañías discográficas han empezado a comercializar discos de música codificados con tecnología de protección de los derechos de autor. Algunos de estos discos de música no están en conformidad con las normas del formato CD y es posible que este producto no los pueda reproducir.

Aviso sobre el software DualDisc

La cara de DVD de un DualDisc debería reproducirse en este producto, pero la cara con audio de un DualDisc puede que no lo haga, ya que estos discos no se ciñen a las especificaciones requeridas para un disco compacto de audio. Para obtener más informaciones, por favor visite <http://www.us.playstation.com/dualdisc>.

Accesorios

Existen accesorios opcionales para este modelo de la consola PlayStation®2. Cuando utilice accesorios opcionales, asegúrese de que adquiere aquéllos que sean compatibles con este modelo de la consola PlayStation®2. Póngase en contacto con SCEA Consumer Services al 1-800-345-7669 o visite <http://www.us.playstation.com> para obtener detalles sobre los accesorios que se pueden usar con este modelo.

Accesorios no compatibles con este modelo de la consola PlayStation®2

Los siguientes accesorios no son compatibles con este modelo de la consola PlayStation®2:

Código de producto	Nombre del producto
SCPH-20401 U	Disco duro interno (40GB) (para PlayStation®2)
SCPH-10281	Adaptador de red (Ethernet/módem) (para PlayStation®2)
SCPH-1070 U	Multitap
SCPH-10090 U	Multitap (para PlayStation®2)
SCPH-10040 U	Soporte vertical (para PlayStation®2)
SCPH-10110 U	Soporte horizontal (para PlayStation®2)

ES

Información adicional

Acerca del control remoto de DVD (para PlayStation®2)

- Este modelo de la consola PlayStation®2 incluye un receptor infrarrojo incorporado. Cuando utilice la consola con un control remoto de DVD (para PlayStation®2) (vendido por separado), no inserte un receptor infrarrojo (para PlayStation®2) en el puerto de control de la consola.
- Cuando adquiera un control remoto de DVD para utilizarlo con esta consola, elija uno que no incluya una unidad de receptor infrarrojo independiente.
- La cubierta del disco no se puede abrir ni cerrar con el control remoto de DVD.

Acerca de multitaps

Solamente se puede usar el multitap (para PlayStation®2) (SCPH-70120 U)* (vendido por separado) con la consola. No conecte productos de multitap con números de modelo distintos a la consola ya que esto podría dañar la consola.

* Este producto se puede usar con títulos de software de formato PlayStation®2 y PlayStation®.

GARANTÍA LIMITADA

Sony Computer Entertainment America (SCEA) garantiza al comprador original que cada uno de los productos componentes de esta consola "PlayStation®2" estará libre de defectos en material y mano de obra por un período de un (1) año a partir de la fecha de compra (el "Período de la garantía"). Si, durante el Período de la garantía, se determina que uno o más de los productos mencionados arriba es defectuoso, la responsabilidad de SCEA se limitará a la reparación o reemplazo de este producto con un producto nuevo o renovado, a discreción de SCEA. Para los propósitos de esta Garantía Limitada, "renovado" significa un producto que se ha devuelto a sus especificaciones originales. Deberá llamar al 1-800-345-7669 para recibir indicaciones y luego enviar el producto, a portes pagados, al servicio autorizado que se le indique para su reparación o reemplazo.

ESTA GARANTÍA NO DEBE APLICARSE SI EL APARATO (a) ES UTILIZADO CON UN PRODUCTO QUE NO SEA VENDIDO O NO TENGA EL PERMISO DE SCEA (INCLUYENDO, PERO NO LIMITADO A, DISPOSITIVOS SIN LICENCIA QUE SIRVAN PARA REALZAR LOS JUEGOS, CONTROLES, ADAPTADORES Y DISPOSITIVOS DE SUMINISTRO DE ENERGÍA) O CON UN PRODUCTO QUE DE ALGUNA MANERA NO SEA COMPATIBLE CON ESTE PRODUCTO; (b) ES USADO PARA PROPÓSITOS COMERCIALES (INCLUYENDO RENTARLO) O ES MODIFICADO O ALTERADO; (c) ES DAÑADO POR EVENTOS NATURALES, ES SUJETO A UN MAL USO, ABUSO, NEGLIGENCIA, ACCIDENTE, DESGASTE Y DESTRUCCIÓN, USO IRRAZONABLE, O POR ALGUNA OTRA CAUSA QUE NO ESTÉ RELACIONADA A MATERIALES O FABRICACIÓN DEFECTUOSOS; (d) EL NÚMERO DE SERIE HA SIDO ALTERADO, BORRADO O RETIRADO; O, (e) LA ETIQUETA DE GARANTÍA HA SIDO ALTERADA,

DESFIGURADA O RETIRADA DE LA CONSOLA. ESTA GARANTÍA NO CUBRE PRODUCTOS ADQUIRIDOS CON DEFECTOS BAJO EL CONOCIMIENTO DEL COMPRADOR, TAMPOCO CUBRE LOS ARTÍCULOS DE CONSUMO QUE SE UTILICEN CON EL PRODUCTO (TALES COMO PILAS).

LA PRUEBA DE COMPRA COMO UN RECIBO O FACTURA ES LA EVIDENCIA DE QUE LA UNIDAD SE ENCUENTRA CUBIERTA BAJO EL PERIODO DE GARANTÍA, ÉSTA DEBE PRESENTARSE PARA OBTENER LOS SERVICIOS DE GARANTÍA.

LA REPARACIÓN O REEMPLAZO COMO SE OFRECE EN ESTA GARANTÍA, ES EL RECURSO EXCLUSIVO DEL CONSUMIDOR. CUALQUIER GARANTÍA IMPLÍCITA QUE SE APLIQUE, INCLUYENDO GARANTÍAS DE COMERCIABILIDAD E IDONEIDAD PARA UN PROPÓSITO EN PARTICULAR, ESTÁN LIMITADAS A LA DURACIÓN DE ESTA GARANTÍA. EN NINGÚN CASO SCEA SERÁ RESPONSABLE POR DAÑOS EMERGENTES O INCIDENTALES AL ROMPER CUALQUIER GARANTÍA EXPRESA O IMPLÍCITA SOBRE ESTE PRODUCTO. ALGUNOS ESTADOS O PROVINCIAS NO PERMITEN LIMITACIONES SOBRE LA DURACIÓN DE UNA GARANTÍA IMPLÍCITA Y ALGUNOS ESTADOS NO PERMITEN LA EXCLUSIÓN O LIMITACIÓN DE DAÑOS EMERGENTES O INCIDENTALES, DE MANERA QUE LAS LIMITACIONES O EXCLUSIONES ANTERIORES PUEDEN NO SER APLICABLES A USTED.

Esta garantía le da a usted derechos legales específicos, usted puede también tener otros derechos que pueden variar de estado a estado y de provincia a provincia. Esta garantía es válida únicamente en los Estados Unidos y en Canadá.

La garantía ofrecida por Sony Computer Entertainment America en el sistema de entretenimiento informático PlayStation®2 es la misma registre o no el producto.

ES

Información adicional

Especificaciones

General

Requisitos de potencia	⦿⦿ Entrada CC 8,5 V
Consumo de corriente eléctrica (aprox.)	4,5 A
Dimensiones de la consola (aprox.)	230 × 28 × 152 mm / 9 × 1 × 6 pulgadas (anchura/altura/profundidad)
Volumen de la consola (aprox.)	600 g / 1,3 lbs
Formato de la señal	NTSC
Temperatura de funcionamiento	5°C a 35°C / 41°F a 95°F
Entradas/salidas en la parte frontal de la consola	Puerto de control (2) Ranura para MEMORY CARD (tarjeta de memoria) (2) Conector ⚡ USB (2)
Entradas/salidas en la parte trasera de la consola	Conector de red NETWORK Conector ⦿⦿ DC IN 8.5V Conector AV MULTI OUT Conector DIGITAL OUT (OPTICAL)

Adaptador AC

Requisitos de potencia	100-240 V AC, 50/60 Hz
Salida de corriente eléctrica/tensión (aprox.)	8,5 V, 4,5 A
Dimensiones del adaptador (aprox.)	60 × 28 × 124 mm / 2 ³ / ₈ × 1 × 4 ⁷ / ₈ pulgadas (anchura/altura/profundidad)
Volumen del adaptador (aprox.)	250 g / 8,8 oz

Accesorios suministrados

→ página 120

El diseño y las especificaciones están sujetos a sufrir modificaciones sin previo aviso.

Derechos de autor

Este producto incorpora tecnología de protección de los derechos de autor amparada por demandas de patentes de EE.UU. y otros derechos de propiedad intelectual de Macrovision Corporation y otros propietarios. El uso de dicha tecnología debe contar con la autorización de Macrovision Corporation y es únicamente para uso doméstico y otros usos de visualización limitados, a menos que Macrovision Corporation autorice lo contrario. Está prohibida la ingeniería inversa o desmontaje de la consola.

Este producto está fabricado bajo licencia de Dolby Laboratories. "Dolby" y el símbolo de la doble D son marcas comerciales de Dolby Laboratories.
Trabajos confidenciales no publicados. ©1992-1997 Dolby Laboratories.
Todos los derechos reservados.

"DTS" y "DTS Digital Out" son marcas comerciales de Digital Theater Systems, Inc.

Acerca del control de exportación nacional

Este producto podría estar dentro del ámbito de la legislación nacional en materia de control de exportaciones. Usted debe cumplir plenamente con los requerimientos de dicha legislación y de todas las leyes pertinentes de cualquier otra jurisdicción en relación a este producto.

Protección contra copias

Es posible que se prevenga o prohíba la acción de copiar DVD reproducidos en este dispositivo por medio de la tecnología de protección contra copias contenida en el DVD. El intento de grabar o copiar DVD para el uso privado por medio de la eliminación o evasión de dicha tecnología podría ser prohibido por las leyes aplicables.

Control de acceso

Este producto incorpora tecnología de control de acceso. El control de acceso restringe el uso de software que no esté diseñado específicamente para este producto (sin incluir vídeos DVD y CD audio) y copias del software diseñado para este producto. La transferencia, entrega, presentación, exportación, importación o transmisión no autorizadas de programas o dispositivos, o la modificación del producto con programas o dispositivos con el propósito de anular esta característica de control de acceso es o podría ser prohibida por la ley.

Solución de problemas

Revise esta sección si tiene problemas a la hora de utilizar la consola PlayStation®2. Si un problema persiste, póngase en contacto con el servicio de asistencia técnica de SCEA en el número de teléfono 1-800-345-7669.

Para obtener más información acerca de los servicios de asistencia, visite nuestro sitio Web <http://www.us.playstation.com/support>.

Compruebe primero los siguientes puntos:

- La consola está encendida.
- El cable de alimentación AC está correctamente conectado a la toma de corriente eléctrica.
- Los cables están conectados de forma correcta y segura.

Compruebe también el televisor o monitor y otros dispositivos conectados.

Imagen

No aparece ninguna imagen en la pantalla del televisor.

- ➔ Compruebe si el indicador **I/⏸** (encendido/espera) de la parte frontal de la consola está encendido en rojo. Si está en rojo, pulse el botón **I/⏸** (encendido/espera)/RESET (reinicio) para encender la consola (el indicador **I/⏸** se iluminará en verde).
- ➔ Cambie el modo de entrada del televisor (o VCR) según corresponda para el conector en uso de la consola.
- ➔ Pruebe a utilizar otro cable AV compatible. Puede que haya un problema con el cable AV.
- ➔ Compruebe que el disco insertado se puede reproducir con la consola PlayStation®2 (➔ página 158).
- ➔ Ajuste "Salida de Componentes de Imagen" en "Y Cb/Pb Cr/Pr" en el menú Configuración del Sistema (➔ página 151) cuando conecte la consola a las entradas AV en componentes de un televisor. Utilice el cable AV suministrado para

realizar el ajuste y, a continuación, conecte el televisor mediante el cable AV en componentes (vendido por separado).

Aparece ruido de imagen en la pantalla del televisor.

- ➔ Compruebe que el disco está limpio y que no está rayado. Si el disco está sucio, límpielo (➔ página 118).
- ➔ Si desplaza la consola de un lugar frío a un lugar cálido, deje que la consola se adapte a la temperatura ambiente antes de usarla.
- ➔ Si se produce condensación de humedad, extraiga el disco y no utilice la consola durante varias horas hasta que la condensación se evapore (➔ página 119).
- ➔ Para algunos conectores de salida de un televisor, se debe ajustar la opción de salida de vídeo en componentes. Compruebe que se han realizado los ajustes correctos (➔ página 151).
- ➔ Algunos televisores pueden sufrir un efecto de inestabilidad vertical en la imagen cuando se utiliza la consola PlayStation®2. Si ocurre esto, conecte la consola a otro televisor.
- ➔ Puede que algunos títulos de software de formato PlayStation® no funcionen correctamente en la consola PlayStation®2. Para obtener más información, llame a SCEA Consumer Services al 1-800-345-7669.

No hay imagen o hay ruido de imagen al reproducir un DVD.

- ➔ Al reproducir un DVD, conecte la consola directamente al televisor (➔ página 123). Si la señal de vídeo de la consola se transmite a través de un VCR al televisor, es posible que la protección contra copias de la que disponen algunos DVD afecte la calidad de la imagen.
- ➔ Si la consola está conectada a un televisor o cable* que no admite el barrido progresivo (480p), no aparecerá ninguna imagen al ajustar el "Modo progresivo" en "Activado" en el Panel de control. Desactive el ajuste de modo progresivo (➔ páginas 143, 153). También desactive el modo progresivo si aparece ruido de imagen al usar un televisor que admite el barrido progresivo (480p).
* El cable AV en componentes (SCPH-10100 U) (vendido por separado) es compatible con el barrido progresivo.
- ➔ Un disco DVD-R o DVD-RW que no esté finalizado no se puede reproducir en la consola PlayStation®2.
- ➔ El contenido de un vídeo grabado en discos DVD-R o DVD-RW compatibles con CPRM no se puede reproducir en la consola PlayStation®2.

- ➔ Consulte también "**No aparece ninguna imagen en la pantalla del televisor**" y "**Aparece ruido de imagen en la pantalla del televisor**".

El formato no cambia aunque se reproduzca el DVD con la opción de formato ajustada y/o se reproduzca el DVD con el formato ajustado en 16:9.

- ➔ Según el DVD o el televisor, es posible que el formato no se pueda cambiar.
- ➔ Compruebe que la consola está conectada directamente al televisor. Si hay un selector o receptor (amplificador AV) conectado entre la consola y el televisor, según el tipo de dispositivo que esté conectado, el formato no cambiará.

El tamaño de la imagen del vídeo y la pantalla del televisor no coinciden.

- ➔ Ajuste el formato para que coincida con la pantalla del televisor (➔ página 142). Si el cambio de ajuste no funciona, pruebe a ajustar el formato de su televisor. Consulte las instrucciones suministradas con su televisor para obtener información detallada.

Sonido

No hay sonido.

- ➔ Cambie el modo de entrada del televisor (o VCR) según corresponda para el conector en uso de la consola.
- ➔ Compruebe que el volumen del televisor no está ajustado en "mute" (silenciamiento). Compruebe también que el nivel del volumen del televisor está bien ajustado.
- ➔ Si la consola está conectada a un dispositivo de audio, compruebe los ajustes del dispositivo conectado. Consulte las instrucciones que acompañan al dispositivo para obtener información detallada.
- ➔ Pruebe a usar otro cable AV compatible (➔ página 123). Puede que haya un problema con el cable AV.
- ➔ Algunos títulos de software de formato PlayStation®2 no admiten la salida de audio del conector DIGITAL OUT (OPTICAL). Conecte la consola al dispositivo de audio a través de un cable AV analógico, como, por ejemplo, el cable AV suministrado (➔ página 122).

La calidad del sonido es mala.

- ➔ Compruebe que el disco está limpio y que no está rayado. Si el disco está sucio, límpielo (➔ página 118).
- ➔ Si desplaza la consola de un lugar frío a un lugar cálido, deje que la consola se adapte a la temperatura ambiente antes de usarla.
- ➔ Si se produce condensación de humedad, extraiga el disco y no utilice la consola durante varias horas hasta que la condensación se evapore (➔ página 119).
- ➔ Puede que algunos títulos de software de formato PlayStation® no funcionen correctamente en la consola PlayStation®2. Para obtener más información, llame a SCEA Consumer Services al 1-800-345-7669.

No hay sonido o la calidad del sonido del equipo de audio digital es mala.

- ➔ Compruebe que el disco está limpio y que no está rayado. Si el disco está sucio, límpielo (➔ página 118).
- ➔ Ajuste la opción "DIGITAL OUT (OPTICAL)" en "Activada" en el menú Configuración del Sistema (➔ página 150).
- ➔ Si reproduce una pista de audio DTS mediante un dispositivo de audio con un decodificador DTS incorporado, compruebe que los ajustes son correctos (➔ páginas 147, 150). Si la consola está conectada a un dispositivo de audio sin un decodificador DTS incorporado, seleccione pistas distintas de las pistas de audio DTS para reproducir.
- ➔ Algunos títulos de software de formato PlayStation®2 no admiten la salida de audio del conector DIGITAL OUT (OPTICAL). Conecte la consola al dispositivo de audio a través de un cable AV analógico, como, por ejemplo, el cable AV suministrado (➔ página 122).
- ➔ Consulte también las secciones "**No hay sonido**" y "**La calidad del sonido es mala**".

El efecto surround no está presente cuando se reproduce un DVD con una pista de audio Dolby Digital.

- ➔ Ajuste "Dolby Digital" en "Activada" en "Salida Audio Digital" (➔ página 147).
- ➔ Compruebe que la consola está conectada a un dispositivo de audio con un decodificador Dolby Digital incorporado mediante un cable digital óptico.

- ➔ Compruebe que el ajuste del dispositivo de audio es correcto. Consulte las instrucciones que acompañan al dispositivo para obtener información detallada.
- ➔ Para algunos DVD con una pista de audio Dolby Digital, es posible que la señal de salida no incluya todo el intervalo de canal 5.1.

Funcionamiento

El control no funciona.

- ➔ Si el título de software sólo es compatible con el control analógico (DUALSHOCK®2), no funcionará correctamente con el control analógico (DUALSHOCK®). Utilice un control que sea adecuado para el título de software. Consulte las instrucciones que acompañan al software para obtener información detallada.
- ➔ Compruebe que el control está ajustado en el modo adecuado para el software. Consulte las instrucciones que acompañan al software para obtener información detallada.
- ➔ Pruebe a usar otro control que sea compatible con la consola PlayStation®2. Puede que haya un problema con el control que está utilizando.

La consola no reconoce la memory card (tarjeta de memoria). Los datos no se pueden guardar ni copiar en la memory card (tarjeta de memoria).

- ➔ Compruebe que la memory card (tarjeta de memoria) está bien insertada (➔ página 131).
- ➔ Compruebe que la memory card (tarjeta de memoria) es compatible con el software que está utilizando (➔ página 130).
- ➔ Compruebe que haya suficiente espacio libre en la memory card (tarjeta de memoria) para guardar los datos.
- ➔ Compruebe que está guardando los datos correctamente. Consulte las instrucciones que acompañan al software para obtener información detallada.
- ➔ Pruebe a usar otra memory card (tarjeta de memoria). Puede que haya un problema con la memory card (tarjeta de memoria) que está utilizando.

Los datos guardados en una memory card (tarjeta de memoria) están dañados.

- ➔ Mientras guarda, carga, copia o borra datos, no intente hacer ninguna de las siguientes acciones. Si lo hace, podría dañar los datos.
- No extraiga la memory card (tarjeta de memoria) ni el control.
 - No abra la cubierta del disco.
 - No reinicie la consola.
 - No apague la consola.
- ➔ Los datos dañados se pueden borrar en el menú Navegador (➔ página 131).

La consola no funciona correctamente.

- ➔ Es posible que la electricidad estática y otros efectos similares afecten al funcionamiento de la consola. Apague la consola y desenchúfela de la toma de corriente eléctrica. A continuación, vuelva a enchufar y encender la consola pulsando el botón /RESET (reinicio).

El indicador parpadea en rojo y la consola no funciona.

- ➔ No utilice la consola hasta que el indicador deje de parpadear. Si coloca la consola en un lugar extremadamente cálido o bloquea las rejillas de ventilación de la consola, la temperatura de la consola aumentará, lo cual impedirá un funcionamiento adecuado.



La consola hace ruido o vibra.

- ➔ Dado que los títulos de software de formato PlayStation®2 se cargan a una velocidad superior a los títulos de software de formato PlayStation®, el ruido o la vibración pueden ser mayores.

El DVD no se reproduce.

- ➔ Compruebe que el DVD tiene el código de región correcto. Compruebe también que la señal de emisión del disco es compatible con la consola (➔ página 158).
- ➔ Es posible que la función Control Paterno esté activada en el disco. Siga las instrucciones que aparecen en pantalla y eleve temporalmente el nivel de control paterno (➔ página 146).

Ha olvidado su contraseña.

- ➔ Puede cancelar la contraseña mediante el siguiente procedimiento. Si ya está reproduciendo un DVD y está en la pantalla de confirmación de la contraseña, expulse el disco antes de continuar el procedimiento.
- 1 Inicie un DVD y luego detenga la reproducción.
Desactive la función Reanudación de la reproducción (➔ página 137). Utilice un DVD sin la función de Control Paterno.
 - 2 En el Panel de control, seleccione  y luego pulse el botón  (➔ página 135).
 - 3 Seleccione "Control Paterno" y luego pulse el botón .
Aparecerá la pantalla en la que debe introducir una contraseña. Si aparece la pantalla para registrar una contraseña, significa que no se había registrado ninguna contraseña anteriormente. En este caso, registre una nueva contraseña.
 - 4 Pulse el botón SELECT (selección).
Aparecerá la pantalla para cancelar la contraseña.
 - 5 Introduzca el número "7444".
La contraseña registrada se cancelará y se mostrará la pantalla para registrar una contraseña. Introduzca una nueva contraseña (➔ página 144).

Algunas funciones no están disponibles.

- ➔ Según el DVD, es posible que algunas funciones no estén disponibles:
- Puede que las funciones Parada, Búsqueda, Cámara lenta, Reproducción Programada, Reproducción Aleatoria o Reproducción Repetida estén prohibidas.
 - No se puede cambiar el idioma de audio en discos que no disponen de múltiples pistas de audio. Asimismo, algunos DVD no permiten modificar el idioma de audio.
 - Si el DVD no tiene subtítulos multilingües grabados, no se puede modificar el idioma de los subtítulos. Quizá no se pueda cambiar el idioma de los subtítulos o desactivar los subtítulos.
 - Si no hay varios ángulos grabados en el DVD, no se pueden cambiar los ángulos de visión. Es posible que no se permita el cambio del ángulo de visión.

- Sólo puede seleccionar **PLUST** cuando reproduzca un disco DVD-RW (modo VR). Compruebe si hay un disco DVD-RW (modo VR) insertado en la consola.

Es posible que algunas opciones del DVD no se puedan modificar.

- ➔ Algunas opciones no se pueden modificar durante la reproducción o la Reanudación de la reproducción (➔ página 141). Detenga la reproducción por completo o desactive la función Reanudación de la reproducción (➔ página 137) antes de intentar ajustar las opciones.

Red

No se puede establecer una conexión a la red.

- ➔ No se está utilizando un título de software de formato PlayStation®2 compatible con el adaptador de red (para PlayStation®2). Inserte un título de software de formato PlayStation®2 compatible con el adaptador de red en la consola.
- ➔ Compruebe que el cable de red esté conectado correctamente (➔ página 156).
- ➔ Compruebe que está utilizando el tipo correcto de cable de red (➔ páginas 155, 156).
- ➔ Es posible que el cable de red esté dañado. Intente usar otro cable de red del mismo tipo.
- ➔ Verifique que la configuración de red esté correcta. Consulte las instrucciones suministradas con el disco de arranque en línea, el software que se está usando o la información del proveedor de servicios de Internet de banda ancha y ajuste la configuración según sea necesario.
- ➔ Verifique que la configuración de red del dispositivo de red (enrutador, concentrador, repetidor o interruptor) que se está usando sea la correcta. También compruebe que el dispositivo esté conectado correctamente a una fuente de alimentación y que todos los cables estén bien conectados. Consulte las instrucciones suministradas con el dispositivo de red para obtener detalles.
- ➔ Es posible que la red esté ocupada. Espere unos minutos y vuelva a intentar acceder a la red.
- ➔ Es posible que la red ISP no esté funcionando. Póngase en contacto con el proveedor de servicios de Internet para preguntar acerca de eventuales interrupciones en el servicio.

- ➔ Está usando un dispositivo NAT (network address translation, traducción de dirección de red) o un enrutador, concentrador o interruptor que no es compatible con la consola PlayStation®2. Retire el dispositivo, conecte la consola directamente al módem DSL o cable y actualice la configuración de red a una conexión directa.
- ➔ Está usando un proveedor de servicios de Internet que no es compatible con la consola PlayStation®2. Para obtener detalles, consulte las instrucciones suministradas con el software que está usando o póngase en contacto con el proveedor de servicios de Internet.

SONY



COMPUTER
ENTERTAINMENT®

"", "PlayStation", "PS2" and "DUALSHOCK" are registered trademarks of Sony Computer Entertainment Inc.
"SONY" and "" are registered trademarks and **MAGICGATE** is a trademark of Sony Corporation.

"", "PlayStation", "PS2" et "DUALSHOCK" sont des marques déposées de Sony Computer Entertainment Inc.
"SONY" et "" sont des marques déposées et **MAGICGATE** est une marque commerciale de Sony Corporation.

"", "PlayStation", "PS2" y "DUALSHOCK" son marcas comerciales registradas de Sony Computer Entertainment Inc.
"SONY" y "" son marcas comerciales registradas y **MAGICGATE** es una marca comercial de Sony Corporation.

Free Manuals Download Website

<http://myh66.com>

<http://usermanuals.us>

<http://www.somanuals.com>

<http://www.4manuals.cc>

<http://www.manual-lib.com>

<http://www.404manual.com>

<http://www.luxmanual.com>

<http://aubethermostatmanual.com>

Golf course search by state

<http://golfingnear.com>

Email search by domain

<http://emailbydomain.com>

Auto manuals search

<http://auto.somanuals.com>

TV manuals search

<http://tv.somanuals.com>