

Frontload Washers

Models LTS95A*N3000 and
LTS90A*N1127

— **Operating Instructions** —

© Copyright 2004, Alliance Laundry Systems LLC



www.comlaundry.com

Part No. 801562R1
May 2004



WARNING

For your safety and to reduce the risk of fire or an explosion, do not store or use gasoline or other flammable vapors and liquids in the vicinity of this or any other appliance.

W022E

**IMPORTANT: Read the complete
INSTALLATION/OPERATION INSTRUCTIONS
before using the washer.**

Table of Contents

Safety Information	5
Explanation of Safety Messages.....	5
Important Safety Instructions	5
Operation	7
Loading the Washer.....	7
Load Articles.....	7
Load Sizes	7
Water.....	7
Water Level.....	7
Water Hardness	7
Energy	7
Common Washer Sounds	8
Laundry Tips.....	9
Determine Proper Cycle	10
To Wash Clothes.....	10
To Change Cycles	12
To Pump Out Water After Aborting Cycle.....	12
DOOR Light.....	12
WASH Light	12
RINSE Light	12
FINAL SPIN Light	12
HEATING Light (Red Light) (Some Models).....	12
Out of Balance Load	12
Available Washing Cycles.....	13
Using Your Dispenser Drawer.....	15
Detergent Compartment.....	15
Liquid Bleach Compartment.....	15
Fabric Softener Compartment.....	15
Available Water Temperatures	16
Maintenance	17
Lubrication.....	17
Cold Weather Care	17
Vacations and Extended Non-Use.....	17
Care of Your Washer	17
Replacing Hoses.....	17
Reinstallation of Shipping Materials	17
Before You Call for Service	18
If Service Is Required	19
Information for Handy Reference.....	20

© Copyright 2004, Alliance Laundry Systems LLC

All rights reserved. No part of the contents of this book may be reproduced or transmitted in any form or by any means without the expressed written consent of the publisher.

Safety Information

Explanation of Safety Messages

Throughout this manual and on machine decals, you will find precautionary statements (“DANGER,” “WARNING,” and “CAUTION”) followed by specific instructions. These precautions are intended for the personal safety of the operator, user, servicer, and those maintaining the machine.

	DANGER
Indicates an imminently hazardous situation that, if not avoided, will cause severe personal injury or death.	

	WARNING
Indicates a hazardous situation that, if not avoided, could cause severe personal injury or death.	

	CAUTION
Indicates a hazardous situation that, if not avoided, may cause minor or moderate personal injury or property damage.	

Additional precautionary statements (“IMPORTANT” and “NOTE”) are followed by specific instructions.

IMPORTANT: The word “IMPORTANT” is used to inform the reader of specific procedures where minor machine damage will occur if the procedure is not followed.

NOTE: The word “NOTE” is used to communicate installation, operation, maintenance or servicing information that is important but not hazard related.

Important Safety Instructions

Save These Instructions

	WARNING
To reduce the risk of fire, electric shock, serious injury or death to persons when using your washer, follow these basic precautions:	
W023	

1. Read all instructions before using the washer.
2. Refer to the EARTHING INSTRUCTIONS in the INSTALLATION manual for the proper earthing of the washer.
3. Do not wash articles that have been previously cleaned in, washed in, soaked in, or spotted with gasoline, dry-cleaning solvents, or other flammable or explosive substances as they give off vapors that could ignite or explode.
4. Do not add gasoline, dry-cleaning solvents, or other flammable or explosive substances to the wash water. These substances give off vapors that could ignite or explode.
5. Under certain conditions, hydrogen gas may be produced in a hot water system that has not been used for two weeks or more. HYDROGEN GAS IS EXPLOSIVE. If the hot water system has not been used for such a period, before using a washing machine or combination washer-dryer, turn on all hot water faucets and let the water flow from each for several minutes. This will release any accumulated hydrogen gas. The gas is flammable, do not smoke or use an open flame during this time.
6. Do not allow children to play on or in the washer. Close supervision of children is necessary when the washer is used near children. This is a safety rule for all appliances.

Safety Information

7. Before the washer is removed from service or discarded, remove the door to the washing compartment.
8. Do not reach into the washer if the wash drum is moving.
9. Do not install or store the washer where it will be exposed to water and/or weather.
10. Do not tamper with the controls.
11. Do not repair or replace any part of the washer, or attempt any servicing unless specifically recommended in the User-Maintenance instructions or in published User-Repair instructions that you understand and have the skills to carry out.
12. To reduce the risk of an electric shock or fire, DO NOT use an extension cord or an adapter to connect the washer to the electrical power source.
13. Use your washer only for its intended purpose, washing clothes.
14. ALWAYS disconnect the washer from electrical supply before attempting any service. Disconnect the power cord by grasping the plug, not the cord.
15. Install the washer according to the INSTALLATION INSTRUCTIONS. All connections for water, drain, electrical power and earthing must comply with local codes and be made by licensed personnel when required. Do not do it yourself unless you know how!
16. To reduce the risk of fire, clothes which have traces of any flammable substances such as vegetable oil, cooking oil, machine oil, flammable chemicals, thinner, etc. or anything containing wax or chemicals such as in mops and cleaning cloths, must not be put into the washer. These flammable substances may cause the fabric to catch on fire by itself.
17. Do not use fabric softeners or products to eliminate static unless recommended by the manufacturer of the fabric softener or product.
18. Keep your washer in good condition. Bumping or dropping the washer can damage safety features. If this occurs, have your washer checked by a qualified service person.
19. Replace worn power cords and/or loose plugs.
20. Be sure water connections have a shut-off valve and that fill hose connections are tight. CLOSE the shut-off valves at the end of each wash day.
21. Loading door MUST BE CLOSED any time the washer is to fill, tumble or spin. DO NOT bypass the loading door switch by permitting the washer to operate with the loading door open.
22. Always read and follow manufacturer's instructions on packages of laundry and cleaning aids. Heed all warnings or precautions. To reduce the risk of poisoning or chemical burns, keep them out of the reach of children at all times (preferably in a locked cabinet).
23. Always follow the fabric care instructions supplied by the garment manufacturer.
24. Never operate the washer with any guards and/or panels removed.
25. DO NOT operate the washer with missing or broken parts.
26. DO NOT bypass any safety devices.
27. Failure to install, maintain, and/or operate this washer according to the manufacturer's instructions may result in conditions which can produce bodily injury and/or property damage.

NOTE: The WARNING and IMPORTANT SAFETY INSTRUCTIONS appearing in this manual are not meant to cover all possible conditions and situations that may occur. Common sense, caution and care must be exercised when installing, maintaining, or operating the washer.

Always contact your dealer, distributor, service agent or the manufacturer about any problems or conditions you do not understand.

Operation

Loading the Washer

Load Articles

Load items by the amount of space they take up, not by their weight. Mix large and small items in a load to get the best washing results.

Load items loosely into the wash drum. The bulk of the clothes rather than the weight will determine load size.

Load Sizes

Load sizes vary. Small and large items should be washed together to create a balanced load. If washing a large item, two bath towels should be added to even the load. Smaller loads can create an unbalanced condition and cause premature wear on the washer. Do not hesitate to fill the entire inner drum of the washer. The load will compress a great deal when wet. This allows room for proper tumbling.

Water

Water Level

The washer will automatically adjust the water level to the type and size of the load during any fill.

Water Hardness

Hard water will not remove soil as well as soft water and can result in gray, dingy laundry. To get clothes clean in hard water, use more detergent but avoid oversudsing. Do not use soap.

Hard Water May Be Softened By:

1. A mechanical water softener installed in your home.
2. The use of a packaged water conditioner.

Soft Water

Water should be soft enough to allow soaps and detergents to remove soil effectively. Clothes will be whiter and brighter when washed and rinsed in soft water.

Energy

You can save energy when washing by following a few guidelines:

1. Heating water accounts for the greatest energy expense when washing. Save on heating water by using cold rinses.
2. Wash full loads, but do not overload.
3. Soak heavily soiled items to reduce wash times.
4. Select a shorter wash time for lightly soiled items.

Operation

Common Washer Sounds

Sounds	Cause
Accelerating	This sound is heard during the spin portion of every cycle.
Tapping	These sharp sounds may come from metal fasteners, zippers, belt buckles or coins hitting the wash drum or door glass.
Thumping	Washer may be out of balance. Washer is designed to balance the load. If the washer is severely unbalanced, turn cycle selector knob to OFF and redistribute the load.
Rumbling	Washer may not be level. Stop washer and adjust leveling legs. Refer to INSTALLATION INSTRUCTIONS for details.

Laundry Tips

Laundry Aids	Use	Comments
Pretreat Products	<ul style="list-style-type: none"> ● Use a pretreating agent and soak overnight to remove stains and soils. ● Always follow manufacturer's instructions with any pretreatment product. 	<ul style="list-style-type: none"> ● Do not use a pretreating agent with chlorine bleach. ● Do not use pretreaters around the washer or dryer control panel. They may harm the finish or panel markings.
Detergents/Soaps	<ul style="list-style-type: none"> ● Use low-sudsing detergent (recommended for high efficiency or front loading washers) in your washer. ● When using detergents made for topload washers, use 1/3 of the recommended amount to prevent oversudsing. Using these detergents may decrease cleaning performance. 	<ul style="list-style-type: none"> ● Soap and powdered detergents will not give good washing results in hard water. Soap in hard water will form sticky deposits. ● We do not recommend the use of powdered soap when washing in cold water.
Bleaches	<ul style="list-style-type: none"> ● Use to remove certain stains, disinfect, and keep clothes white. ● Do not use powdered bleach in the bleach dispenser compartments. Powdered bleach can be used in the detergent compartment only. ● Use liquid bleach in the proper dispenser compartment only. Do not add bleach to the wash load. ● Follow directions on care label of garment. ● Do not use bleach as a substitute for detergent. 	<ul style="list-style-type: none"> ● Always measure the bleach. Never exceed maximum level on bleach dispenser. ● Never use chlorine bleach and ammonia in the same wash cycle. ● Add powdered bleach along with the detergent.
Fabric Softeners	<ul style="list-style-type: none"> ● Use to soften clothes and remove static electricity from permanent press knits and other fabrics of manufactured fibers. ● Add to the fabric softener dispenser compartment. Follow bottle directions carefully. 	<ul style="list-style-type: none"> ● Do not add fabric softener directly to load. Use fabric softener dispenser. ● Do not mix with detergent or bleach. ● Do not fill past maximum level on dispenser compartment.
Water Conditioners	<p data-bbox="154 1402 354 1461">Non-precipitating Type</p> <ul style="list-style-type: none"> ● These products soften water by tying up the hardness minerals and are recommended if using soap when water is over three grains hard. <p data-bbox="154 1520 354 1549">Precipitating Type</p> <ul style="list-style-type: none"> ● These products settle out hardness minerals by converting them into particles that will not dissolve in the water. 	<ul style="list-style-type: none"> ● Use water conditioner when necessary.

Determine Proper Cycle

	WARNING
<p>To reduce the risk of fire, electric shock, serious injury or death to persons, read the IMPORTANT SAFETY INSTRUCTIONS in the Use and Care Guide before operating your washer.</p>	
<small>W018E</small>	

NOTE: Always follow manufacturer's care labels.

NOTE: The cycle times might be longer if a **Boosted Hot Wash** (some models) is selected.

REGULAR Cycle

Use for sturdy items, like play or work clothes, towels, T-shirts, etc. This cycle includes a wash tumble for nine minutes. The cycle has two rinses with an optional third rinse. The final spin starts with a two-minute medium spin and finishes with a three-minute high spin. The total cycle time is approximately 29 minutes without the extra rinse.

PERMANENT PRESS Cycle

Use for permanent press items and synthetics. This cycle includes a wash tumble of seven minutes. The cycle has two rinses with an optional third rinse. The final spin starts with a three-minute medium spin and finishes with a two-minute high spin. The total cycle time is approximately 27 minutes without the extra rinse.

DELICATE Cycle

Wash delicate items usually washed by hand on this cycle. The cycle includes a wash tumble of five minutes. The cycle has two rinses with an optional third rinse. The final spin extracts moisture at a low spin for four minutes. The total cycle time is approximately 23 minutes without the extra rinse.

RINSE & SPIN Cycle

Use to quickly rinse items. The rinse is followed by a high spin. The total cycle time is approximately 12 minutes.

NOTE: In some cases, the **RINSE & SPIN** cycle may not be enough to completely remove soap. In these cases, an additional **RINSE & SPIN** setting may be necessary.

SPIN ONLY Cycle

Use to extract water from wet items. This cycle uses the high spin. The total cycle time is approximately 10 minutes.

To Wash Clothes

IMPORTANT: Before using your new washer, make sure the washer cord is plugged into a 240 Volt electrical outlet that has the proper earthing and polarity. Make sure the washer hoses are connected to the hot and cold water faucets, and that the faucets are turned on. Be sure the drain hose is not kinked and is inserted into a drain. Refer to the **INSTALLATION INSTRUCTIONS** for details of proper washer installation.

IMPORTANT: Prior to first wash, use an all-purpose cleaner, or a detergent and water solution, and a damp cloth to remove shipping dust from inside of washtub.

IMPORTANT: Remove all sharp objects from laundry to avoid tears and rips to items during normal machine operation.

1. Get the clothes ready for washing. Empty pockets and cuffs. Sort items into separate loads. Pretreat stains and heavily soiled areas.



D3051

2. Measure and add **low sudsing detergent**, fabric softener, and bleach to the dispenser drawer. Refer to section on **Using Your Dispenser Drawer**.

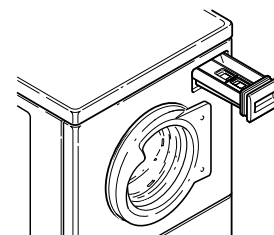

H3771

IMPORTANT: If using detergents made for topload washers, avoid oversudsing by using only 1/4 cup regular detergent (1/2 of the recommended amount).

- Load clothes into wash drum. Refer to section on *Load Sizes*.

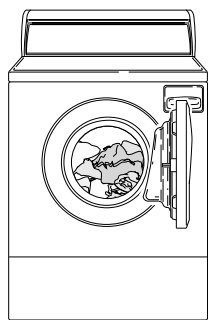

H378I

- Close the loading door tightly. The washer will not operate with the loading door open.

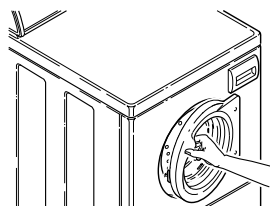

H379I

	WARNING
<p>To reduce the risk of serious injury, do not bypass the loading door switch by permitting the washer to tumble or spin with the loading door open.</p>	
W095	

- Set WASH/RINSE temperatures.

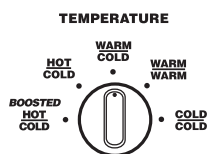

FLW2004N

There are five (four) WASH/RINSE temperatures available – *Boosted* Hot Wash/Cold Rinse (some models), Hot Wash/Cold Rinse, Warm Wash/Cold Rinse, Warm Wash/Warm Rinse, and Cold Wash/Cold Rinse.

Refer to the *Available Water Temperatures* section for the temperature that works best for your garments.

	WARNING
<p>Window may be hot in the Boosted Hot and Hot wash cycles.</p>	
W325	

- Select EXTRA RINSE if desired.

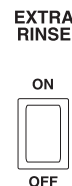

W547I

The extra rinse control is useful for detergent sensitive skin. By pressing the EXTRA RINSE to ON, the REGULAR, PERMANENT PRESS, and DELICATE cycles will each provide an additional rinse. If the extra rinse is desired, press the switch to ON. When the extra rinse is not wanted, OFF should be selected.

- Select the cycle according to the type of fabric being washed. Use the indicator dot on the knob as a guide.

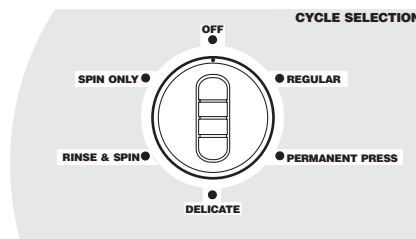

FLW1996N

Operation

8. Press and hold the START button for two seconds to start the washer. The DOOR light will come on after a short delay, water fill will begin, and wash drum will begin tumbling.

NOTE: Washer door MUST be closed tightly to start washer.

If items need to be added or removed after a cycle has started, turn the Cycle Selector knob to the OFF position. Wait until the DOOR light goes off (approximately 45 seconds after cycle has been stopped), open door, add or remove items, and start the cycle again.

There is no agitator on this washer. Instead, the clothing gently tumbles through the water. The wash action consists of a period of tumbling in one direction, a brief pause, and then a reverse tumble in the opposite direction. The pauses are part of the tumble action and add to the uniqueness of the washer. They are part of the cycle.

NOTE: There will be extended pauses when Boosted Hot Wash is selected because the water is being heated.

To Change Cycles

If the selected cycle is not the correct cycle for the fabric being washed, you may change the cycle selection at any time until the first wash fill is complete. Once the washer has filled for the first part of the cycle (the wash portion), the current cycle must be aborted and a new cycle must be started.

To change the cycle before the first fill is complete:

Change the cycle selected on the cycle selector knob.

To change the cycle after the first fill is complete and before the first wash is complete:

1. Abort the current cycle by changing the cycle selector knob to the OFF position.
2. Set the WASH/RINSE temperature selector.
3. Set cycle selector.
4. Turn on extra rinse, if desired.
5. Press and hold the START button for two seconds.

To change the cycle after the first wash is complete:

NOTE: This should only be done if the speed of the final extract is incorrect for the fabric being washed. For example, if washing delicate items on the REGULAR cycle, the high speed extract may damage the fabric. If washing towels or jeans on the DELICATE cycle, the lower speed extract would increase drying time.

1. Abort the current cycle by changing the cycle selector knob to the OFF position.
2. Restart the cycle from the beginning. Refer to the *To Wash Clothes* section.

To Pump Out Water After Aborting Cycle

Run a SPIN ONLY cycle. This cycle will perform a high speed extract operation that will pump all of the water out of the washer.

DOOR Light

When the washer is started, the DOOR light will come on after a short delay. The light will turn off approximately 45 seconds after the cycle is complete.

WASH Light

This light comes on during the wash part of each cycle.

RINSE Light

This light comes on for the rinse portion of each cycle.

FINAL SPIN Light

This light comes on while the wash load is in the final spin of the cycle.

HEATING Light (Red Light) (Some Models)

This light comes on during the Boosted Hot setting only. While the washer is heating, the HEATING light will turn on.

Out of Balance Load

If at the end of the cycle, the load is dripping wet, the washer has limited the spin speed. This is to prevent damage to the unit if there is a severely unbalanced load.

If this condition occurs, redistribute the load manually and run a RINSE & SPIN cycle.

If the condition persists, consider steps discussed in the section *Loading the Washer*.

Available Washing Cycles

The cycles of your washer include several different settings. Refer to table below for what can be expected during the cycles that you select. The Boosted Hot temperature is available on some models.

Regular Cycle		
	Activity	Water Temperatures
Wash	Fill & Tumble (9:00)	Boosted Hot, Hot, Warm or Cold
Spin	Pulse Spin	
Rinse	Fill & Tumble	Cold
Spin	Pulse Spin	
Extra Rinse (Optional)	Fill & Tumble	Cold
Spin	Pulse Spin	
Final Rinse	Fill & Tumble	Warm or Cold
Spin	Pulse Spin	
Spin	Medium Spin (650 rpm)	
Final Spin	High Spin (1000 rpm)	
Fluff	Tumble	
Permanent Press Cycle		
	Activity	Water Temperatures
Wash	Fill & Tumble (7:00)	Boosted Hot, Hot, Warm or Cold
Spin	Pulse Spin	
Rinse	Fill & Tumble	Cold
Spin	Pulse Spin	
Extra Rinse (Optional)	Fill & Tumble	Cold
Spin	Pulse Spin	
Final Rinse	Fill & Tumble	Warm or Cold
Spin	Pulse Spin	
Spin	Medium Spin (650 rpm)	
Final Spin	High Spin (1000 rpm)	
Fluff	Tumble	

Operation

Delicate Cycle		
	Activity	Water Temperatures
Wash	Fill & Tumble (5:00)	Boosted Hot, Hot, Warm or Cold
Spin	Pulse Spin	
Rinse	Fill & Tumble	Cold
Spin	Pulse Spin	
Extra Rinse (Optional)	Fill & Tumble	Cold
Spin	Pulse Spin	
Final Rinse	Fill & Tumble	Warm or Cold
Spin	Pulse Spin	
Final Spin	Low Spin (500 rpm)	
Fluff	Tumble	
Rinse & Spin Cycle		
	Activity	Water Temperatures
Rinse	Fill & Tumble (2:00)	Warm or Cold
Spin	Pulse Spin	
Spin	Medium Spin (650 rpm)	
Final Spin	High Spin (1000 rpm)	
Fluff	Tumble	

NOTE: The Rinse setting will give a cold rinse when the optional Extra Rinse is selected.

Using Your Dispenser Drawer

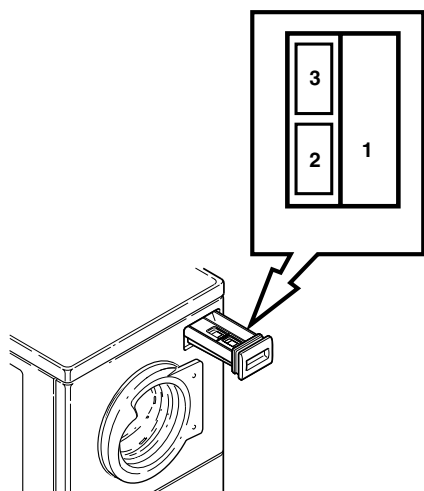

H3801

- 1 Detergent
- 2 Bleach
- 3 Fabric Softener

Detergent Compartment

The detergent compartment is located on the right side of the dispenser drawer. Refer to compartment 1 of illustration.

Use low sudsing powdered or liquid detergents that are recommended for use with high efficiency or front loading washers. Powdered bleach can also be used in the dispenser along with the detergent.

NOTE: If using detergents made for topload washers, avoid oversudsing by using 1/2 of the recommended amount.

When adding detergent, use only the recommended amount. Adding too much detergent or using regular sudsing detergent could result in an oversudsing condition, which would require additional rinsing with cold water. Use care when adding detergent so as not to spill into the other compartments. Detergent mixed with fabric softener can make the softener gummy.

NOTE: The normal level of suds should be below center of the door.

Liquid Bleach Compartment

The bleach compartment is located in the left front corner of the dispenser drawer. Refer to compartment 2 of illustration. It has been designed to prevent the dispensing of undiluted bleach onto the clothes load.

Use liquid bleach in the dispenser. **Powdered bleach must not be used in this compartment. Powdered bleach can be used in the detergent compartment only and can be added along with the detergent.**

DO NOT use more than the maximum level indicated for the bleach compartment. Adding more than the maximum amount could result in early dispensing of the product and possible damage to fabrics.

Carefully pour recommended amount of bleach into the compartment before starting wash load.

Be careful not to spill undiluted bleach. It is a strong chemical and can damage some fabrics if it is not properly diluted. Follow bleach manufacturer's label for proper use.

Carefully close dispenser door. Do not allow bleach to spill into other compartments.

Fabric Softener Compartment

The fabric softener compartment is located in the left rear corner of the dispenser drawer. Refer to compartment 3 of illustration.

Use no more than the maximum level indicated for the fabric softener compartment. Adding more than the maximum amount could result in early dispensing of the product and possible staining of fabrics.

Add fabric softener to compartment before beginning washload. The fabric softener will be dispensed during the last rinse cycle.

Carefully close dispenser door. Do not allow softener to spill into other compartments.

To Clean the Dispenser

Remove the dispenser drawer from the washer by firmly pulling the drawer straight out, past the stop position. Rinse dispenser drawer in hot water. A small brush may be used to thoroughly clean out any residue. After cleaning, reinstall the dispenser drawer.

From time to time, water may be discovered in the dispenser drawer. This condition is normal. To remove the water, simply remove the dispenser drawer and pour out the water.

Operation

Available Water Temperatures

The Boosted Hot Wash (some models) will boost the water temperature in the tub to 60°C (140°F) and is useful for improved cleaning of some loads. The red HEATING light will light up when heating. The cycle will not advance until 60°C (140°F) has been reached. The time needed to reach this temperature may add an additional 30 to 60 minutes to the cycle time. Hot water is the most effective for cleaning but it is not recommended for all fabric types (read labels).

NOTE: The Boosted Hot Wash can be turned off by changing the cycle selector knob to OFF and restarting a cycle with a different water temperature setting.

The Hot Wash temperature is determined by the actual temperature of the hot water supplied to the washer. The heater element will not be on.

The Warm Wash is useful for providing a thorough cleaning on lightly soiled clothing without damaging fabric or adding to color fading.

The Warm Rinse is useful in preventing wrinkles on certain fabrics. Check labels for fabric manufacturer's recommendations.

The Cold Wash is ideal for delicate items. Although its cleaning abilities are not as great as with hot or warm water, it is useful for colors that bleed easily and for sensitive fabrics.

The Cold Rinse is optional in every cycle and is the most beneficial for fabrics. **Cold rinses reduce wrinkling and color fading. In addition, cold rinses will save money and energy.**

NOTE: Always follow manufacturer's care labels.

<p>Boosted Hot (some models) Approximately 60°C (140°F)</p>	<ul style="list-style-type: none"> ● Sturdy whites and colorfast items. ● Work clothes. ● Heavily soiled items. ● Diapers.
<p>Hot Approximately 49°C (120°F) (or as determined by outside hot water supply)</p>	<ul style="list-style-type: none"> ● Sturdy whites and colorfast items. ● Work clothes. ● Soiled items. ● Diapers.
<p>Warm Approximately 38°C (100°F)</p>	<ul style="list-style-type: none"> ● Light and moderately soiled items. ● Non-colorfast or dark colors. ● Permanent press. ● Silks, woolens, nylon, acrylic. ● Rinsing of some items.
<p>Cold Approximately 18°C (65°F)</p>	<ul style="list-style-type: none"> ● Non-colorfast items. ● Extra delicate clothing. ● Rinsing of most items.

Maintenance

Lubrication

All moving parts are sealed in a permanent supply of lubricant or are equipped with oilless bearings. Additional lubrication will not be necessary.

Cold Weather Care

If the washer is delivered on a cold day (below freezing), or is stored in an unheated room or area during the cold months, do not attempt to operate it until the washer has had a chance to warm up.

Vacations and Extended Non-Use

IMPORTANT: To avoid possible property damage due to flooding, turn off the water supply to the washer whenever there will be an extended period of non-use.

Care of Your Washer

Use only a damp or sudsy cloth for cleaning the control panel. Some cleaning product sprays may harm the finish on the control panel or damage the interior of the hood.

Wipe the washer cabinet as needed. If detergent, bleach or other washing products are spilled on the cabinet, wipe immediately. Some products will cause permanent damage if spilled on the cabinet.

Do not use scouring pads or abrasive cleansers.

The wash drum and window will need no particular care although they may need rinsing or wiping after an unusual load has been washed. Outside of window can be cleaned with household window cleaner.

Replacing Hoses

Hoses and other natural rubber parts deteriorate after extended use. Hoses may develop cracks, blisters or material wear from the temperature and constant high pressure they are subjected to.

All hoses should be checked on a yearly basis for any visible signs of deterioration. Any hose showing the signs of deterioration listed above should be replaced immediately. All hoses should be replaced every five years.

Reinstallation of Shipping Materials

Remove front access panel by removing two screws.

Place the shock sleeves on all four shock absorbers. Refer to illustration below.

Insert hooked end of shipping brace into the open slot of the motor mount. Attach with bolts and washers. Refer to illustration below.

Reinstall front access panel.

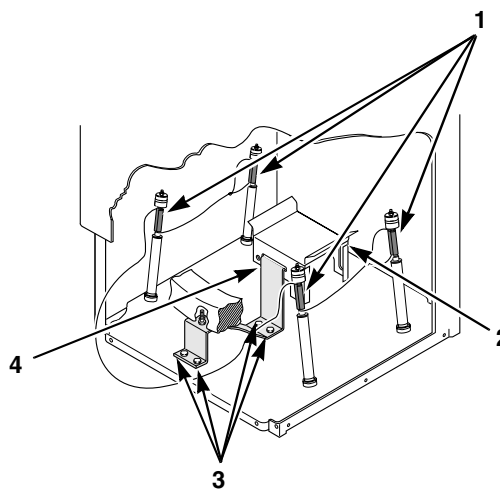

- 1 Shock Sleeves
- 2 Motor Mount
- 3 Bolts and Lockwashers
- 4 Hooked End of Shipping Brace

H3361

Refer to the **INSTALLATION INSTRUCTIONS** for proper procedures whenever the washer is moved.

Maintenance

Before You Call for Service

You may save time and money by checking the following:

If the Washer:

Won't Fill	Won't Start	Won't Tumble	Won't Spin	Won't Drain	Possible Reason – Do This to Correct
	•				Be sure power cord is plugged all the way into the electrical outlet.
•	•	•	•		Close the loading door tightly.
•	•	•	•		Check the house fuse or circuit breaker.
•					Turn on the hot and cold water faucets.
	•				Check to make sure the cycle selector switch is not set to the OFF position.
•					Clean the screens in the water mixing valve.
		•	•		Are controls properly set?
		•	•		Broken drive belt. Call the service person.
			•	•	Foreign object trap clogged. Clean foreign object trap.

If Service Is Required

If service is required, contact the nearest Factory Authorized Service Center.

If you are unable to locate an authorized service center or are unsatisfied with the service performed on your unit, contact:

Alliance Laundry Systems
Shepard Street
P.O. Box 990
Ripon, WI 54971-0990
U.S.A.
Phone: (920) 748-3121

When calling or writing about your unit, PLEASE GIVE THE MODEL AND SERIAL NUMBERS. The model and serial numbers are located on the nameplate. The nameplate will be in the location shown in illustration.

Please include a copy of your bill of sale and any service receipts you have.

	WARNING
<p>To reduce the risk of serious injury or death, DO NOT repair or replace any part of the unit or attempt any servicing unless specifically recommended in the user-maintenance instructions or in published user-repair instructions that you understand and have the skills to carry out.</p>	
<small>W329</small>	

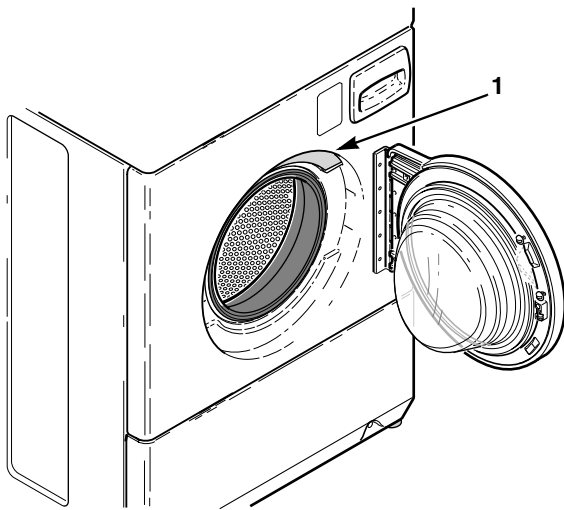

1 Nameplate

H129P

Maintenance

Information for Handy Reference

**Alliance Laundry Systems
Shepard Street
P.O. Box 990
Ripon, WI 54971-0990
U.S.A.**

Date Purchased _____

Model Number _____ Serial Number _____

Dealer's Name _____

Dealer's Address _____ Phone Number _____

Service Agency _____

Service Agency Address _____ Phone Number _____

NOTE: Record the above information and keep your sales slip. Model and serial numbers are located on the nameplate.

Lavadoras de carga frontal

Modelos LTS95A*N3000
y LTS90A*N1127

— Instrucciones de operación —

© Copyright 2004, Alliance Laundry Systems LLC



www.comlaundry.com

Pieza No. 801562R1
Mayo 2004



ADVERTENCIA

Para su seguridad y para reducir el riesgo de incendio o explosión, absténgase de guardar o utilizar gasolina u otros líquidos o vapores inflamables cerca de ésta o de cualquier otra máquina.

W022SD

IMPORTANTE: Lea todas las INSTRUCCIONES DE INSTALACIÓN Y DE USO antes de usar la lavadora.

Table de contenido

Información de seguridad	27
Explicación de los mensajes de seguridad.....	27
Instrucciones de seguridad importantes.....	27
Operación	31
Cargando la lavadora	31
Carga de ropa	31
Tamaño de la carga	31
Agua.....	31
Nivel de agua	31
Dureza del agua.....	31
Energía eléctrica.....	31
Sonidos comunes de la lavadora	32
Consejos para el lavado	33
Determinación el ciclo adecuado.....	34
Lavado de la ropa.....	35
Para cambiar los ciclos.....	37
Para extraer el agua después de haber abortado un ciclo	37
Luz DOOR (Puerta)	37
Luz WASH (Lavado).....	37
Luz RINSE (Aclarado)	37
Luz FINAL SPIN (Centrifugado final).....	37
Luz HEATING (Calentando) (Luz roja) (algunos modelos).....	37
Carga fuera de balance.....	37
Ciclos de lavado disponibles.....	38
Empleo del compartimiento del surtidor	40
Compartimiento del detergente.....	40
Compartimiento de blanqueador líquido	40
Compartimiento del suavizador de tela.....	41
Temperaturas de agua disponibles.....	42
Mantenimiento	43
Lubricación	43
Cuidados en climas fríos.....	43
Vacaciones y falta de uso durante un período prolongado	43
Cuidado de la lavadora	43
Reemplazo de mangueras	44
Reinstalación del material de embarque.....	44
Antes de llamar al centro de servicio.....	45
Si la unidad necesita servicio.....	46
Información de referencia.....	47

© Copyright 2004, Alliance Laundry Systems LLC

Reservados todos los derechos. Ninguna sección del presente manual puede ser reproducida o transmitida en forma alguna o a través de ningún medio sin el expreso consentimiento por escrito del editor.

Información de seguridad

Explicación de los mensajes de seguridad

En este manual y en las calcomanías de la máquina encontrará medidas de precaución (“PELIGRO”, “ADVERTENCIA” y “PRECAUCIÓN”) seguidas por instrucciones específicas. Estas precauciones sirven para proteger la seguridad del operador, usuario y aquellas personas responsables del mantenimiento de dicha máquina.

	PELIGRO
Indica una situación de peligro inminente que, si no se evita, ocasionará lesiones personales de gravedad o la muerte.	

	ADVERTENCIA
Indica una situación de peligro que, si no se evita, podría ocasionar lesiones personales de gravedad o la muerte.	

	PRECAUCIÓN
Indica una situación de peligro que, si no se evita, puede ocasionar lesiones personales leves o moderadas, o daños a la propiedad.	

Otras medidas de precaución tales como (“IMPORTANTE” y “NOTA”) van seguidas de instrucciones específicas.

IMPORTANTE: La palabra “IMPORTANTE” se utiliza para informar al lector acerca de procedimientos específicos donde se producirán daños menores en caso de no seguirse el procedimiento.

NOTA: La palabra “NOTA” se utiliza para comunicar información de instalación, operación, mantenimiento o servicio que sea importante pero que no se relacione con un riesgo.

Instrucciones de seguridad importantes

Guarde estas instrucciones

	ADVERTENCIA
Para reducir el riesgo de incendios, electrocución y lesiones graves o mortales cuando use la lavadora, tome estas precauciones básicas:	
<small>W023SR1</small>	

1. Lea todas las instrucciones antes de utilizar la lavadora.
2. Remítase a la sección de INSTRUCCIONES DE CONEXIÓN A TIERRA que aparecen en el manual de INSTALACIÓN para una correcta conexión a tierra de la lavadora.
3. No lave prendas que se hayan limpiado, lavado, sumergido o tratado con gasolina, solventes para lavar al seco u otras sustancias inflamables o explosivas. Estas sustancias despiden gases que pueden encenderse o explotar.
4. No agregue gasolina, solventes para lavar al seco u otras sustancias explosivas o inflamables al agua que utilizará para el lavado. Estas sustancias despiden vapores que pueden encenderse o explotar.
5. En ciertos casos, cuando no se utiliza el sistema de agua caliente durante dos semanas o más, puede almacenarse gas hidrógeno en dicho sistema. **EL GAS HIDRÓGENO ES EXPLOSIVO.** Si no ha utilizado el sistema de agua caliente durante dos semanas o más, antes de usar la lavadora o la lavadora-secadora, abra todos los grifos del agua caliente y deje que el agua fluya por ellos durante cierto tiempo. De esta manera, se liberará todo el gas hidrógeno acumulado. Dicho gas es inflamable. No fume ni utilice llama abierta durante este lapso de tiempo.

Información de seguridad

6. No deje que los niños jueguen sobre o dentro de la lavadora. Debe supervisarse cuidadosamente a los niños cuando se utiliza la lavadora cerca de ellos. Ésta es una medida de seguridad para todos los electrodomésticos.
7. Antes de sacar de servicio la lavadora o desecharla, saque la tapa del compartimiento de lavado.
8. No introduzca la mano en la lavadora si la tina o el agitador está en movimiento.
9. No instale ni coloque la lavadora en un lugar donde esté expuesta al agua o a la intemperie.
10. No manipule indebidamente los controles de la lavadora.
11. No repare ni cambie ninguna pieza de la lavadora, ni trate de repararla, salvo que las instrucciones de mantenimiento para el usuario lo recomienden de manera expresa, o si lo indican las instrucciones de reparación para el usuario, que usted está en capacidad de entender y posee las destrezas para ejecutar.
12. Para reducir el riesgo de corto circuito o incendio, NO UTILICE extensiones ni adaptadores para conectar la lavadora al tomacorriente.
13. Utilice su lavadora sólo para la finalidad con la que fue fabricada, es decir, para lavar ropa.
14. Desconecte SIEMPRE la lavadora del tomacorriente antes de hacerle cualquier mantenimiento. Desconecte el cable de suministro de energía eléctrica sujetando el tomacorriente en lugar de tirar del cable.
15. Instale la lavadora siguiendo las INSTRUCCIONES DE INSTALACIÓN. Todas las conexiones de agua, desagüe, suministro de energía eléctrica y tierra deben cumplir con las normas establecidas en los códigos locales y deben ser realizadas por personal autorizado, cuando el caso lo amerite. No realice las conexiones usted mismo a menos que sepa cómo hacerlo.
16. Para reducir los riesgos de incendios, no debe introducirse en la lavadora ropa con rastros de sustancias inflamables, como por ejemplo, aceite vegetal, aceite de cocina, aceite para lubricar máquinas, productos químicos inflamables, diluyente de pinturas, etc., o prendas que contengan ceras u otros productos químicos, como por ejemplo mopas y paños de limpieza. Estas sustancias inflamables pueden provocar que las telas se prendan en fuego.
17. No utilice suavizadores de ropa o productos para eliminar la estática, a menos que lo recomiende el fabricante del suavizador o del producto.
18. Conserve la lavadora en buen estado. Golpear o dejar caer la lavadora puede dañar los dispositivos de seguridad. Si esto ocurre, haga revisar la lavadora por personal de mantenimiento calificado.
19. Cambie los cables de corriente gastados y sustituya los enchufes que estén flojos.
20. Asegúrese de que las conexiones de agua tengan una válvula de corte y que las conexiones de las mangueras de llenado estén bien apretadas. CIERRE las válvulas de corte cuando termine la jornada.
21. La compuerta de carga DEBERÁ ESTAR CERRADA cuando la lavadora se esté llenando o esté funcionando el agitador o el ciclo de centrifugado. NO anule el seguro de la compuerta de carga, permitiendo así que la lavadora funcione (lavado y centrifugado) con la compuerta abierta.
22. Lea y aplique siempre las instrucciones del fabricante que se encuentran en los paquetes de productos para la limpieza y lavado. Respete las advertencias o precauciones. Para reducir el riesgo de envenenamiento o quemaduras con productos químicos, mantenga en todo momento dichos productos fuera del alcance de los niños (guárdelos preferiblemente en un gabinete con llave).

23. Siga siempre las instrucciones para el cuidado de la ropa suministradas por el fabricante de las prendas de vestir.
24. Nunca ponga a funcionar la lavadora sin tener todos los protectores o paneles colocados en su posición.
25. NO ponga a funcionar la lavadora con piezas dañadas o rotas.
26. NO anule ningún dispositivo de seguridad.
27. El incumplimiento de las instrucciones del fabricante para la instalación, mantenimiento o funcionamiento de la lavadora podría provocar lesiones personales o daños a la propiedad.

NOTA: Las INSTRUCCIONES DE SEGURIDAD IMPORTANTES y ADVERTENCIAS que se suministran en este manual no pretenden contemplar todas las posibles situaciones y condiciones que pudieran presentarse. La instalación, mantenimiento y operación de la lavadora deben hacerse con sentido común, precaución y cuidado.

Comuníquese siempre con el vendedor, distribuidor, agente de servicios o con el fabricante cuando tenga problemas o se encuentre en una situación que no comprenda.

Operación

Cargando la lavadora

Carga de ropa

La ropa debe cargarse en la lavadora según el espacio que ocupe y no por el peso. Combine piezas grandes y pequeñas para una carga a fin de obtener los mejores resultados en el lavado.

Coloque la ropa en la tina de manera que quede distribuida holgadamente. La cantidad de ropa y no el peso de la misma determina el peso de la carga.

Tamaño de la carga

Los tamaños de la carga varían. Los artículos pequeños y grandes deben lavarse juntos para producir una carga balanceada. Si va a lavar un artículo grande, deberá agregar dos toallas de baño para equilibrar la carga. Las cargas más pequeñas pueden crear una condición de desbalance y causar un desgaste prematuro de la lavadora. No se preocupe si llena todo el cilindro interior de la lavadora. La carga se comprimirá considerablemente al humedecerse, proporcionando así un espacio suficiente para la agitación.

Agua

Nivel de agua

El nivel de agua de la lavadora se ajustará automáticamente al tipo y tamaño de la carga durante el llenado.

Dureza del agua

El agua dura no elimina la suciedad de la misma forma que el agua blanda, y puede dejar la ropa grisácea y percutida. Para obtener ropa realmente limpia al lavar con agua dura, utilice una mayor cantidad de detergente pero evite el exceso de espuma. No utilice jabón.

El agua dura puede suavizarse:

1. Con la instalación de un suavizador mecánico de agua en su hogar.
2. Usando un producto acondicionador de agua.

Agua blanda

El agua debe ser lo suficientemente blanda como para que los jabones y detergentes puedan desprender eficazmente la suciedad. La ropa queda más blanca y brillante cuando se lava y aclara con agua blanda.

Energía eléctrica

Usted puede ahorrar electricidad cuando lava, si sigue estas recomendaciones:

1. Calentar el agua representa el mayor gasto de electricidad cuando se está lavando. Ahorre el agua caliente utilizando agua fría para aclarar.
2. Utilice cargas completas cuando lave, pero no sobrecargue la lavadora.
3. Utilice ciclos de remojo con la ropa muy sucia a fin de reducir el tiempo de lavado.
4. Seleccione el tiempo de lavado más corto para las prendas ligeramente sucias.

Operación

Sonidos comunes de la lavadora

Sonidos	Causa
Aceleración	Este sonido se escucha durante la etapa de centrifugado de cada ciclo.
Golpeteo	Estos sonidos agudos pueden producirlos los broches metálicos, cierres de cremallera, hebillas de correas o monedas al golpear el cilindro de lavador o el vidrio de la puerta.
Ruido parecido para al de un tambor	Es posible que la lavadora esté fuera de balance. La lavadora está diseñada balancear la carga. Si está demasiado desbalanceada, gire el selector de ciclos a la posición OFF (Apagado) y redistribuya la carga.
Ruido producido por la vibración	Es posible que la lavadora esté desnivelada. Detenga la lavadora y ajuste las patas niveladoras. Para obtener más detalles consulte las INSTRUCCIONES DE INSTALACIÓN.

Consejos para el lavado

Ayudas para el lavado	Uso	Comentarios
Tratamiento antes del lavado	<ul style="list-style-type: none"> ● Utilice un producto para tratamiento previo al lavado y deje la ropa en remojo desde la noche anterior para eliminar las manchas y la suciedad. ● Siga siempre las instrucciones del fabricante cuando utilice un producto para tratamiento previo al lavado. 	<ul style="list-style-type: none"> ● No utilice productos para remojar que contengan blanqueador de cloro. ● No utilice productos para tratamiento antes del lavado cerca del panel de control de la lavadora o la secadora. Estos productos pueden dañar el acabado o dejar marcas en el panel.
Detergentes y jabones	<ul style="list-style-type: none"> ● Emplee detergente de baja espuma (recomendado para lavadoras de alta eficiencia o de carga frontal) en la lavadora. ● Si utiliza detergentes elaborados para lavadoras que se cargan por la parte superior, emplee la tercera parte de la cantidad recomendada para evitar que se produzca demasiada espuma. El rendimiento del lavado podría resultar afectado cuando se usa una menor cantidad de detergente. 	<ul style="list-style-type: none"> ● El jabón y los detergentes en polvo sin fosfato no ofrecen buenos resultados cuando se lava con agua dura. El uso de jabón con agua dura crea una sedimentación pegajosa. ● No se recomienda el uso de jabón en polvo cuando se lava con agua fría.
Blanqueadores	<ul style="list-style-type: none"> ● Utilícelos para eliminar cierto tipo de suciedad y manchas, desinfectar y mantener la ropa blanca. ● No utilice blanqueadores en polvo en los compartimientos del surtidor de blanqueador. Los blanqueadores en polvo sólo pueden utilizarse en el compartimiento del detergente. ● Utilice blanqueadores líquido en el compartimiento del surtidor apropiado únicamente. No agregue blanqueador a la carga de artículos a lavar. ● Siga las instrucciones para el cuidado de la prenda que aparecen en la etiqueta. ● No utilice blanqueadores como un sustituto del detergente. 	<ul style="list-style-type: none"> ● Mida siempre la cantidad de blanqueador que va a usar. Nunca exceda el nivel marcado en el surtidor de blanqueador. ● No use nunca blanqueador de cloro y amoníaco en un mismo ciclo de lavado. ● Agregue blanqueador en polvo junto con el detergente.
Suavizadores de ropa	<ul style="list-style-type: none"> ● Utilícelos para suavizar la ropa y eliminar la electricidad estática de los tejidos de planchado permanente y otras telas de fibra sintética. ● Agregue el suavizador en el compartimiento del surtidor de suavizador de ropa. Siga cuidadosamente las instrucciones del envase. 	<ul style="list-style-type: none"> ● No agregue suavizador de ropa directamente sobre la carga. Utilice el surtidor del suavizador de ropa. ● No mezcle con detergente o blanqueador de cloro. ● Al llenar el compartimiento del surtidor, no sobrepase la marca de nivel máximo.
Acondicionadores del agua	<p>Acondicionadores sin precipitado</p> <ul style="list-style-type: none"> ● Estos productos suavizan el agua, restringiendo la cantidad de minerales que causan la dureza. Este tipo de productos se recomienda cuando se utiliza jabón en un agua con más de tres granos de dureza. <p>Acondicionadores con precipitado</p> <ul style="list-style-type: none"> ● Estos productos asientan los minerales que producen la dureza, convirtiéndolos en partículas que no se disuelven en el agua. 	<ul style="list-style-type: none"> ● Utilice acondicionador de agua cuando sea necesario.

Determinación el ciclo adecuado

	ADVERTENCIA
<p>Para reducir el riesgo de incendios, descargas eléctricas y lesiones graves o letales, lea las INSTRUCCIONES IMPORTANTES DE SEGURIDAD de la Guía de uso y cuidado antes de utilizar la lavadora.</p>	
<small>W018SB</small>	

NOTA: Siempre observe las instrucciones del fabricante para el cuidado de la prenda que aparecen en la etiqueta.

NOTA: El tiempo del ciclo podría ser prolongado si un Boosted Hot Wash (Lavado super caliente) (algunos modelos) es seleccionado.

Ciclo REGULAR (Normal)

Uso para artículos robustos como ropas de juego o de trabajo, toallas, camisetas, etc. Este ciclo incluye un agitado de lavado de nueve minutos. El ciclo tiene dos aclarados con un tercer aclarado opcional. El centrifugado final comienza con un centrifugado de velocidad media de dos minutos y termina con uno de velocidad alta de tres minutos. El tiempo total del ciclo es de aproximadamente 29 minutos sin el aclarado adicional.

Ciclo PERMANENT PRESS (Planchado permanente)

Uso para artículos de planchado permanente y prendas sintéticas. Este ciclo incluye un agitado de lavado de siete minutos. El ciclo tiene dos aclarados con un tercer aclarado opcional. El centrifugado final comienza con un centrifugado de velocidad media de tres minutos y termina con uno de velocidad alta de dos minutos. El tiempo total del ciclo es de aproximadamente 27 minutos sin el aclarado adicional.

Ciclo DELICATE (Delicado)

Con este ciclo puede lavar artículos delicados que generalmente se lavan a mano. Este ciclo incluye un agitado de lavado de cinco minutos. El ciclo tiene dos aclarados con un tercer aclarado opcional. El centrifugado final extrae la humedad con un centrifugado de baja velocidad de cuatro minutos. El tiempo total del ciclo es de aproximadamente 23 minutos sin el aclarado adicional.

Ciclo RINSE & SPIN (Aclarado y centrifugado)

Se usa para un aclarado rápido de las prendas. El aclarado es seguido de un centrifugado de velocidad alta. El tiempo total del ciclo es de aproximadamente 12 minutos.

NOTA: En ciertos casos, el ciclo de RINSE & SPIN (Aclarado y centrifugado) quizá no sea suficiente para suprimir totalmente el jabón. Bajo tales circunstancias, es posible que haga falta llevar a cabo un segundo RINSE & SPIN (Aclarado y centrifugado).

Ciclo SPIN ONLY (Centrifugado solamente)

Se usa para extraer el agua de las prendas húmedas. Este ciclo emplea el centrifugado de velocidad alta. El tiempo total del ciclo es de aproximadamente 10 minutos.

Lavado de la ropa

IMPORTANTE: Antes de usar su nueva lavadora, asegúrese de que esté enchufada en un tomacorriente de 240 voltios que tenga la debida conexión a tierra y la polaridad correcta.

Asimismo, asegúrese de que las mangueras de la lavadora estén conectadas a los grifos de agua caliente y fría, y que éstos estén abiertos.

Cerciórese de que la manguera de drenaje no esté torcida y esté insertada en un desagüe. Consulte las **INSTRUCCIONES DE INSTALACIÓN** para obtener más información sobre la instalación correcta de la lavadora.

IMPORTANTE: Antes del primer lavado, use un limpiador de uso general o una solución de detergente y agua y un paño húmedo para remover el polvo de la tina de la lavadora acumulado durante su transporte.

IMPORTANTE: Retire todo objeto cortante de la ropa a lavar para evitar rasguños o desperfectos en las prendas durante la operación normal de la máquina.

1. Prepare la ropa a lavar. Vacíe los bolsillos y los dobleces. Divida las prendas en cargas separadas. Trate previamente las manchas y las partes muy sucias.



D3051

2. Mida y agregue **detergente de baja espuma**, suavizador de tela y blanqueador en el alojamiento del surtidor. Consulte la sección *Uso del compartimiento del surtidor*.

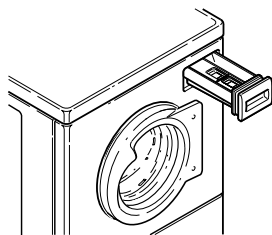

H3771

IMPORTANTE: Si usa detergentes elaborados especialmente para lavadoras que se cargan por la parte superior, use 1/4 taza de detergente (la mitad de la cantidad recomendada) para evitar el exceso de espuma.

3. Introduzca la ropa en la tina de lavado. Consulte la sección *Tamaño de la carga*.

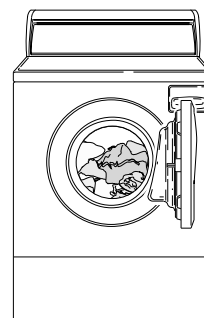

H3781

4. Cierre bien la puerta de carga. La lavadora no funcionará si la puerta permanece abierta.

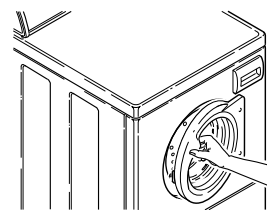

H3791

	ADVERTENCIA
<p>A fin de reducir el riesgo de lesiones graves, no anule el interruptor de la compuerta de carga que impide que la lavadora inicie su ciclo de agitación o centrifugado cuando la compuerta está abierta.</p>	
W095SA	

5. Ajuste las temperaturas de WASH/RINSE (Lavado/aclarado).

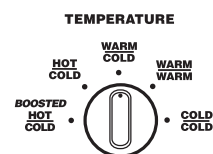

FLW2004N

Hay cinco (cuatro) temperaturas de WASH/RINSE (Lavado/aclarado) disponibles – *Boosted Hot Wash/Cold Rinse* (Lavado super caliente/aclarado frío) (algunos modelos), *Hot Wash/Cold Rinse* (Lavado caliente/aclarado frío), *Warm Wash/Cold Rinse* (Lavado templado/aclarado frío), *Warm Wash/Warm Rinse* (Lavado templado/aclarado templado) y *Cold Wash/Cold Rinse* (Lavado frío/aclarado frío).

Consulte la sección de *Temperaturas de agua disponibles* donde aparecen las temperaturas más adecuadas para sus prendas.

ADVERTENCIA

Puede que la ventanilla queme en los ciclos de lavado Boosted Hot (super caliente) y con agua caliente.

W325S

6. Seleccione EXTRA RINSE (Aclarado adicional) si lo desea.

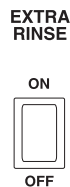

W5471

El control de aclarado adicional es útil para pieles sensibles al detergente. Al pulsar EXTRA RINSE (Aclarado adicional) a la posición ON (Encendido), los ciclos REGULAR (Normal), PERMANENT PRESS (Plancha permanente) y DELICATE (Delicado) proporcionarán todos un aclarado adicional. Si se desea un aclarado adicional, pulse el interruptor a la posición ON (Encendido) Cuando no se desee el aclarado adicional, OFF (Apagado) deberá estar seleccionado.

7. Seleccione el ciclo según el tipo de tejido que se vaya a lavar. Use el punto indicador en la perilla como guía.

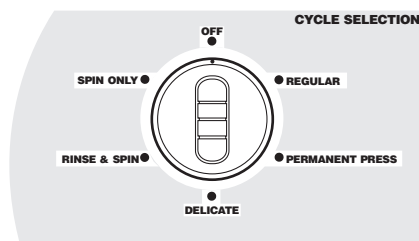

FLW1996N

8. Pulse mantenga pulsado el botón START (Inicio) durante dos segundos para arrancar la lavadora. La luz de DOOR (Puerta) se encenderá después de una corta pausa, comenzará el llenado del agua y el tambor de lavado empezará a agitarse.

NOTA: La puerta de la lavadora DEBERÁ estar bien cerrada para que ésta arranque.

Si se necesita añadir o retirar prendas después de iniciado un ciclo, gire la perilla del selector de ciclos a la posición OFF (Apagado). Espere hasta que se apague la luz de DOOR (Puerta) (aproximadamente 45 segundos después de pararse el ciclo), abra la puerta, añada o retire las prendas, e inicie el ciclo de nuevo.

Esta lavadora no cuenta con agitador. En su lugar, la ropa se agita dentro del agua. La acción de lavado consta de un período de agitado en una dirección, una breve pausa y un período de agitado en sentido contrario al primero. Las pausas forman parte de la acción de agitado de este exclusivo tipo de lavadora. No intente girar la perilla del temporizador para acortar estas pausas, ya que las mismas forman parte del ciclo.

NOTA: Habrá pausas prolongadas cuando se escoja el ciclo Boosted Hot (Super caliente) de lavado debido a que el agua estará calentándose.

Para cambiar los ciclos

Si el ciclo seleccionado no es el correcto para el tejido que se está lavando, se puede cambiar la selección del ciclo en cualquier momento hasta que se complete el llenado de lavado. Una vez se haya llenado la lavadora para la primera parte del ciclo (la porción de lavado), el ciclo en curso deberá ser abortado y deberá iniciarse un nuevo ciclo.

Para cambiar el ciclo antes de que el primer llenado se haya completado:

Cambie el ciclo seleccionado en el selector de ciclos.

Para cambiar el ciclo después de que el primer llenado se haya completado y antes de que el primer lavado se haya completado:

1. Aborte el ciclo en curso cambiando el selector de ciclo a la posición OFF (Apagado).
2. Ajuste el selector de temperatura WASH/RINSE (Lavado/aclarado).
3. Ajuste el selector de ciclo.
4. Active el aclarado adicional si lo desea.
5. Pulse y mantenga pulsado el botón START (Inicio) durante dos segundos.

Para cambiar el ciclo después de que el primer lavado se haya completado:

NOTA: Esto deberá hacerse únicamente si la velocidad de la extracción final es incorrecta para el tejido que se esté lavando. Por ejemplo, si se están lavando prendas delicadas en el ciclo REGULAR (Normal), la velocidad alta de extracción podría dañar los tejidos. Si se están lavando toallas o pantalones vaqueros en el ciclo DELICATE (Delicado), una velocidad baja de extracción aumentaría el tiempo de secado.

1. Aborte el ciclo en curso cambiando el selector de ciclo a la posición OFF (Apagado).
2. Vuelva a iniciar el ciclo desde el principio. Consulte la sección *Para lavar ropa*.

Para extraer el agua después de haber abortado un ciclo

Active un ciclo SPIN ONLY (Centrifugado solamente). El ciclo realizará una operación de extracción a alta velocidad que bombeará toda el agua fuera de la lavadora.

Luz DOOR (Puerta)

Cuando se arranca la lavadora, se enciende la luz de DOOR (Puerta) después de una corta pausa. La luz se apagará automáticamente 45 segundos después de completarse el ciclo.

Luz WASH (Lavado)

La luz se enciende durante la parte de lavado de cada ciclo.

Luz RINSE (Aclarado)

La luz se enciende durante la parte de aclarado de cada ciclo.

Luz FINAL SPIN (Centrifugado final)

La luz se enciende cuando la carga de lavado se encuentra en el centrifugado final del ciclo.

Luz HEATING (Calentando) (Luz roja) (algunos modelos)

Esta luz se enciende solamente durante el ciclo Boosted Hot (Super caliente). La luz de HEATING (Calentando) estará encendida mientras la lavadora esté calentando.

Carga fuera de balance

Si al final del ciclo la carga todavía está cargada de agua al punto de gotear, significa que la lavadora limitó la velocidad de centrifugado para evitar daño a la unidad en casos de un desbalance considerable de la carga.

Si se diese esta condición, vuelva a distribuir la carga manualmente y active un ciclo RINSE & SPIN (Aclarado y centrifugado).

Si la situación persiste, considere los pasos descritos en la sección *Cargando la lavadora*.

Operación

Ciclos de lavado disponibles

Los ciclos de la lavadora cuentan con varios ajustes diferentes. Consulte la tabla siguiente para conocer lo que ocurre durante los ciclos que seleccione. La temperatura Boosted Hot (Super caliente) está disponible en algunos modelos.

Ciclo Regular (Normal)		
Descripción	Actividad	Temperaturas del agua
Wash (Lavado)	Llenado y agitado (9:00)	Super caliente, caliente, tibia, fría
Spin (Centrifugado)	Centrifugado de pulso	
Rinse (Aclarado)	Llenado y agitado	Fría
Spin (Centrifugado)	Centrifugado de pulso	
Extra Rinse (Aclarado adicional [opcional])	Llenado y agitado	Fría
Spin (Centrifugado)	Centrifugado de pulso	
Final Rinse (Aclarado final)	Llenado y agitado	Tibia o fría
Spin (Centrifugado)	Centrifugado de pulso	
Spin (Centrifugado)	Centrifugado medio (650 rpm)	
Final Spin (Centrifugado final)	Centrifugado alto (1000 rpm)	
Fluff (Mullido)	Agitado	
Ciclo de Permanent Press (Planchado permanente)		
Descripción	Actividad	Temperaturas del agua
Wash (Lavado)	Llenado y agitado (7:00)	Super caliente, caliente, tibia, fría
Spin (Centrifugado)	Centrifugado de pulso	
Rinse (Aclarado)	Llenado y agitado	Fría
Spin (Centrifugado)	Centrifugado de pulso	
Extra Rinse (Aclarado adicional [opcional])	Llenado y agitado	Fría
Spin (Centrifugado)	Centrifugado de pulso	
Final Rinse (Aclarado final)	Llenado y agitado	Tibia o fría
Spin (Centrifugado)	Centrifugado de pulso	
Spin (Centrifugado)	Centrifugado medio (650 rpm)	
Final Spin (Centrifugado final)	Centrifugado alto (1000 rpm)	
Fluff (Mullido)	Agitado	

Ciclo Delicate (Delicado)		
Descripción	Actividad	Temperaturas del agua
Wash (Lavado)	Llenado y agitado (5:00)	Super caliente, caliente, tibia, fría
Spin (Centrifugado)	Centrifugado de pulso	
Rinse (Aclarado)	Llenado y agitado	Fría
Spin (Centrifugado)	Centrifugado de pulso	
Extra Rinse (Aclarado adicional [opcional])	Llenado y agitado	Fría
Spin (Centrifugado)	Centrifugado de pulso	
Final Rinse (Aclarado final)	Llenado y agitado	Tibia o fría
Spin (Centrifugado)	Centrifugado de pulso	
Final Spin (Centrifugado final)	Centrifugado bajo (500 rpm)	
Fluff (Mullido)	Agitado	
Ciclo Rinse & Spin (Aclarado y centrifugado)		
Descripción	Actividad	Temperaturas del agua
Rinse (Aclarado)	Llenado y agitado (2:00)	Tibia o fría
Spin (Centrifugado)	Centrifugado de pulso	
Spin (Centrifugado)	Centrifugado medio (650 rpm)	
Final Spin (Centrifugado final)	Centrifugado alto (1000 rpm)	
Fluff (Mullido)	Agitado	

NOTA: El ajuste Rinse (Aclarado) proporcionará un aclarado en frío cuando se haya seleccionado la opción Extra Rinse (Aclarado adicional).

Empleo del compartimiento del surtidor

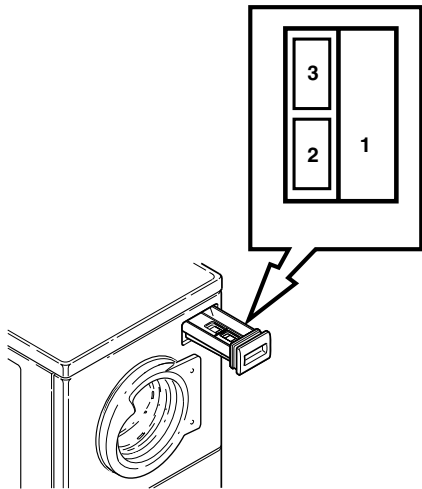

- 1 Detergente
- 2 Blanqueador
- 3 Suavizante

H3801

Compartimiento del detergente

El compartimiento del detergente está localizado en el lado derecho del compartimiento del surtidor. Consulte el compartimiento 1 de la ilustración.

Emplee detergentes en polvo o líquidos de baja espuma, recomendados para usar con lavadoras de alta eficiencia o de carga frontal. También puede usarse blanqueador en polvo en el surtidor junto con el detergente.

NOTA: Si emplea detergente para lavadoras de carga por la parte superior, evite que se produzca una espuma excesiva utilizando la media parte de la cantidad recomendada.

Al agregar el detergente, utilice solamente la cantidad recomendada. Agregar demasiado detergente o detergente de espuma normal podría producir una espuma excesiva, la cual requerirá un aclarado adicional con agua fría. Agregue detergente con cuidado, evitando que no caiga en los otros compartimientos. Si el detergente se mezcla con el suavizador de tela, éste último podría tornarse pegajoso.

NOTA: El nivel normal de espuma está por debajo del centro de la puerta.

Compartimiento de blanqueador líquido

El compartimiento de blanqueador está localizado en la esquina delantera izquierda del compartimiento del surtidor. Consulte el compartimiento 2 de la ilustración. Este compartimiento se ha diseñado para evitar que se suministre blanqueador sin diluir sobre la carga de ropa.

Emplee blanqueador líquido en el surtidor. **No deberá utilizar blanqueador en polvo en este compartimiento, sino únicamente en el compartimiento del detergente. En este caso, puede agregarse junto con el detergente.**

NO llene el compartimiento a un nivel superior al indicado en el compartimiento de blanqueador. Si agrega una cantidad superior a la máxima el producto podría ser administrado demasiado pronto y dañar las telas.

Vierta con cuidado la cantidad recomendada de blanqueador dentro del compartimiento antes de iniciar el lavado de la carga.

Evite derramar blanqueador sin diluir. Éste es un producto químico fuerte que podría dañar algunas telas si no se disuelve adecuadamente. Aplique el procedimiento adecuado siguiendo las instrucciones que aparecen en las etiquetas de los fabricantes.

Cierre con cuidado la puerta del surtidor. No permita que caiga blanqueador en otros compartimientos.

Compartimiento del suavizador de tela

El compartimiento del suavizador de tela está ubicado en la esquina trasera izquierda del compartimiento del surtidor. Consulte el compartimiento 3 de la ilustración.

No llene el compartimiento a un nivel superior al indicado en el compartimiento del suavizador de tela. Si agrega una cantidad superior a la máxima el producto podría ser administrado demasiado pronto y marchar las telas.

Ponga el suavizador de tela en el compartimiento antes de comenzar el lavado de la carga. El suavizador de tela será administrado durante el ciclo de aclarado final.

Cierre con cuidado la puerta del surtidor. No permita que caiga suavizador en otros compartimientos.

Limpieza del surtidor

Saque de la lavadora el compartimiento del surtidor tirando firmemente hacia fuera más allá de la posición abierta. Aclare el compartimiento del surtidor con agua caliente. Puede utilizar un cepillo para eliminar los residuos. Reinstale el compartimiento del surtidor después de limpiarlo.

De vez en cuando, es posible que se acumule un poco de agua en el compartimiento del surtidor. Esta condición es normal. Para sacar el agua, simplemente saque el compartimiento del surtidor y bote el agua que contiene.

Operación

Temperaturas de agua disponibles

El lavado Boosted Hot (Super caliente) (algunos modelos) elevará la temperatura del agua del balde a 60° C (140° F), siendo esto útil para mejorar la limpieza de ciertas coladas. La luz roja de HEATING (Calentando) se encenderá cuando se esté en proceso de calentamiento. El ciclo no avanzará hasta que se alcancen los 60° C (140° F). El intervalo necesario a fin de que se alcance esta temperatura podrá añadir otros 30 ó 60 segundos al tiempo de duración del ciclo. El agua caliente es la más eficaz para la limpieza, pero no se recomienda con todos los tipos de tejido (lea las correspondientes etiquetas).

NOTA: El ciclo Boosted Hot Wash (Super caliente) puede apagarse cambiando el selector de ciclos a la posición OFF (Apagado) y volviendo a iniciar un ciclo con distinta temperatura del agua.

La temperatura de lavado con agua caliente está determinada por la temperatura del agua caliente suministrada a la lavadora. El elemento calefactor no se activará.

El lavado con agua tibia proporciona una limpieza profunda de ropa ligeramente sucia sin dañar la tela o hacerle perder el color.

El aclarado con agua tibia evita las arrugas en ciertos tipos de tela. Observe las recomendaciones del fabricante para el cuidado de la prenda que aparecen en la etiqueta.

El lavado con agua fría es ideal para artículos delicados. Aun cuando su capacidad de limpieza no es tan alta como la del agua caliente o tibia, es útil para lavar artículos de colores que se destiñen fácilmente y telas sensibles.

El aclarado con agua fría es opcional en cada ciclo y es el más beneficioso para las telas. **El aclarado con agua fría reduce las arrugas y las pérdidas de color. Asimismo, contribuye a ahorrar dinero y energía eléctrica.**

NOTA: Siempre observe las recomendaciones del fabricante para el cuidado de la prenda que aparecen en la etiqueta.

Super caliente (algunos modelos) Aproximadamente 60° C (140° F)	<ul style="list-style-type: none">● Blancos resplandecientes y ropa de color firme.● Ropa de trabajo.● Ropa muy sucia.● Pañales.
Caliente Aproximadamente 49° C (120° F) (o determinada por el suministro externo de agua caliente)	<ul style="list-style-type: none">● Blancos resplandecientes y ropa de color firme.● Ropa de trabajo.● Ropa sucia.● Pañales.
Tibia Aproximadamente 38° C (100° F)	<ul style="list-style-type: none">● Para prendas ligera y moderadamente sucias.● Colores oscuros y que destiñen.● Planchado permanente.● Sedas, lanas, nylon y acrílicos.● Para enjuagar algunos artículos.
Fría Aproximadamente 18° C (65° F)	<ul style="list-style-type: none">● Telas que destiñen.● Ropa muy delicada.● Para enjuagar la mayoría de las prendas.

Mantenimiento

Lubricación

Todas las piezas móviles están selladas con un suministro permanente de lubricante o equipadas con rodamientos que no necesitan aceite. No es necesario aplicarles lubricación adicional.

Cuidados en climas fríos

Si la lavadora se entrega en un día extremadamente frío (temperatura por debajo del nivel de congelamiento) o se coloca en un área o salón sin calefacción durante los meses fríos, no trate de poner a funcionar la lavadora antes de que se caliente.

Vacaciones y falta de uso durante un período prolongado

IMPORTANTE: Para evitar posibles daños a la propiedad por inundaciones, cierre el grifo de suministro de agua de la lavadora cada vez que vaya a dejar de usarla por un tiempo prolongado.

Cuidado de la lavadora

Utilice únicamente paños húmedos o con jabón para limpiar el panel de control. Algunos productos de prelavado en aerosol pueden dañar el acabado del panel de control o el interior de la tapa.

Limpie el gabinete de la lavadora según sea necesario. Si se ha derramado detergente, cloro u otros productos para lavar sobre el gabinete, límpielo de inmediato. Algunos productos causan un daño permanente si caen en el gabinete de la lavadora.

No utilice esponjas para restregar ni limpiadores abrasivos.

La tina y laventana de la lavadora no requieren un cuidado especial, aunque sí debe enjuagarse o limpiarse después de lavar una carga poco usual. La parte exterior de la ventana puede limpiarse con un limpiador de ventanas de uso doméstico.

Mantenimiento

Reemplazo de mangueras

Las mangueras y otras piezas de goma natural se deterioran después de períodos prolongados de uso. En las mangueras pueden producirse grietas, poros o desgaste del material debido a la temperatura y a la elevada presión constante a que están sometidas.

Todas las mangueras deben revisarse cada año para detectar posibles indicios de deterioro. Cualquier manguera que muestre alguno de los indicios de deterioro indicados anteriormente deberá ser reemplazada. Todas las mangueras deberán reemplazarse cada cinco años.

Reinstalación del material de embarque

Desmonte el panel de acceso frontal sacando los dos tornillos.

Coloque los manguitos de amortiguador sobre los cuatro amortiguadores. Consulte la ilustración a continuación.

Inserte el lado en forma de gancho del tirante sujetador de embarque dentro de la ranura del montaje del motor. Asegure con pernos y arandelas. Consulte la ilustración a continuación.

Reinstale el panel de acceso frontal.

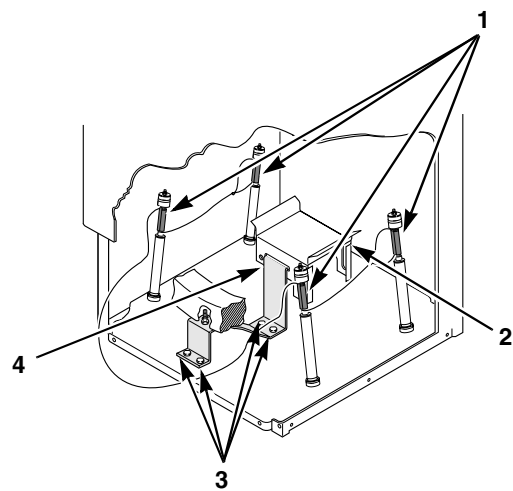

H336I

- 1 Manguitos de amortiguador
- 2 Montaje del motor
- 3 Pernos
- 4 Lado en forma de gancho del tirante sujetador

Para consultar los procedimientos adecuados al momento de desplazar la unidad, remítase a la sección INSTRUCCIONES DE INSTALACIÓN.

Antes de llamar al centro de servicio

Podría ahorrar tiempo y dinero verificando lo siguiente:

Si su lavadora:

No se llena	No arranca	No funciona durante el ciclo de agitado	No funciona durante el ciclo de centrifugado	No funciona durante el ciclo de desagüe	Posible causa – Siga este procedimiento para solucionar el problema
	•				Asegúrese de que el cable de suministro de energía esté debidamente enchufado en el tomacorriente.
•	•	•	•		Cierre firmemente la puerta de carga.
•	•	•	•		Revise la caja de fusibles o cortacircuitos de la casa.
•					Abra los grifos del agua fría y agua caliente.
	•				Compruebe que el interruptor del selector de ciclo no se encuentre en la posición OFF (Apagado).
•					Limpie las rejillas de la válvula de mezcla de agua.
		•	•		¿La definición de los controles es la correcta?
		•	•		La correa de transmisión está rota. Llame al departamento de servicio.
			•	•	El colector de objetos extraños está obstruido. Limpie el colector de objetos extraños.

Mantenimiento

Si la unidad necesita servicio

Si la unidad necesita servicio, comuníquese con el centro de servicio de fábrica autorizado más cercano.

Si no puede encontrar un centro de servicios autorizado o no quedó satisfecho con el servicio realizado por ese centro, póngase en contacto con:

Alliance Laundry Systems
Shepard Street
P.O. Box 990
Ripon, WI 54971-0990
U.S.A.
Teléfono: (920) 748-3121

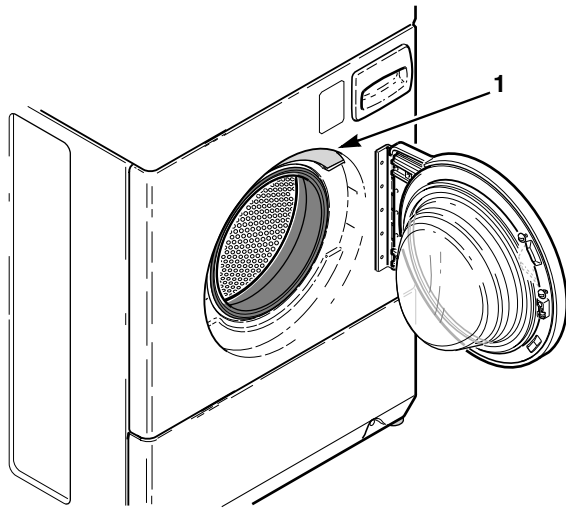

1 Placa

H129P

Cuando llame o escriba por un asunto relacionado con su unidad, **POR FAVOR COLOQUE EL MODELO Y EL NÚMERO DE SERIE DE LA UNIDAD**. El número de serie y el modelo de su unidad se encuentran en la placa (su localización está indicada en la ilustración).

Envíe también una copia de la factura de compra y los recibos por servicios suministrado que conserve.



ADVERTENCIA

Para reducir el riesgo de lesiones graves o incluso letales, NO repare o sustituya pieza alguna de la unidad ni intente ninguna reparación a menos que se recomiende específicamente en las instrucciones de mantenimiento para el usuario o en las instrucciones de reparación para el usuario que pueda entender y se sienta capacitado para seguir.

W329S

Información de referencia

Alliance Laundry Systems
Shepard Street
P.O. Box 990
Ripon, WI 54971-0990
U.S.A.

Fecha de compra _____

Número de modelo _____ Número de serie _____

Nombre del distribuidor _____

Dirección del distribuidor _____ Teléfono _____

Agencia de servicio _____

Dirección de la agencia de servicio _____ Teléfono _____

NOTA: Registre la información anterior y guarde su recibo de compra. Los números de modelo y de serie aparecen en la placa.

Free Manuals Download Website

<http://myh66.com>

<http://usermanuals.us>

<http://www.somanuals.com>

<http://www.4manuals.cc>

<http://www.manual-lib.com>

<http://www.404manual.com>

<http://www.luxmanual.com>

<http://aubethermostatmanual.com>

Golf course search by state

<http://golfingnear.com>

Email search by domain

<http://emailbydomain.com>

Auto manuals search

<http://auto.somanuals.com>

TV manuals search

<http://tv.somanuals.com>