

BUILT-IN REFRIGERATION INSTALLATION INSTRUCTIONS

INSTRUCCIONES DE INSTALACIÓN

INSTRUCTIONS D'INSTALLATION

ISTRUZIONI PER L'INSTALLAZIONE

INSTALLATIONSANWEISUNGEN





ENGLISH

Installation Recommendations	3
Installation Specifications	4
Installation Instructions	7
Overlay Panel Installation	10
Flush Inset Panel Installation	13
Side Panel Installation	15
Completing the Installation	16
Service Information	17

Features and specifications indicated herein and on the website are subject to change at any time without notice. Check our website, subzero.com, for the most up-to-date specifications.

ESPAÑOL

Recomendaciones de instalación	18
Especificaciones de la instalación	19
Instrucciones de instalación	22
Instalación del panel revestible	25
Instalación del panel empotrable	28
Instalación del panel lateral	30
Finalización de la instalación	31
Información de mantenimiento	32

Las características y especificaciones que se indican en esta guía y en la página web están sujetas a cambios sin previo aviso. Visite nuestra página web, www.subzero.com, para obtener las especificaciones más actualizadas.

FRANÇAIS

Recommandations d'installation	33
Spécifications d'installation	34
Instructions d'installation	37
Pose des panneaux d'habillage	40
Pose des panneaux d'affleurement	43
Pose des panneaux de côté	45
Pour terminer l'installation	46
Service après-vente	47

Les caractéristiques et spécifications indiquées dans ce guide ainsi que sur le site Internet peuvent être modifiées sans préavis. Pour prendre connaissance des spécifications les plus récentes, consultez notre site Internet, subzero.com.

ITALIANO

Consigli per l'installazione	48
Specifiche per l'installazione	49
Istruzioni per l'installazione	52
Installazione dei pannelli a sovrapposizione	55
Installazione dei pannelli con inserto a filo	58
Installazione dei pannelli laterali	60
Completamento dell'installazione	61
Informazioni sul servizio di assistenza	62

Le funzioni e le caratteristiche indicate in questo manuale e sul sito Web sono soggette a modifica in qualsiasi momento senza preavviso. Consultare il sito Web subzero.com per le specifiche più aggiornate in merito.

DEUTSCH

Empfehlungen zur Installation	63
Technische Daten zur Installation	64
Installationsanweisungen	67
Installation von Verkleidungsplatten	70
Installation bündiger/voll integrierter Platten	73
Installation von Seitenplatten	75
Abschluss der Installation	76
Serviceinformationen	77

Die hier und auf der Website beschriebenen Leistungsmerkmale und technischen Daten unterliegen jederzeit Änderungen ohne Vorankündigung. Die aktuellsten technischen Daten finden Sie auf unserer Website subzero.com.

BUILT-IN INSTALLATION

The importance of the installation of the Sub-Zero Built-In unit cannot be overemphasized. Installation should be done by a qualified installer.

Before you begin the installation process, it is recommended that you read this entire Installation Instructions book. There are key details that you should take special care to observe during the installation. By reading these instructions carefully, you will make the installation process easier, problem-free and, most importantly, safe.

Any questions or problems about the installation should be directed to your Sub-Zero dealer. You can also visit our website at subzero.com.

Important product information, including the model and serial number of your unit are listed on the product rating plate. The rating plate is located at the top frame of the unit inside the door. Refer to the illustration below.

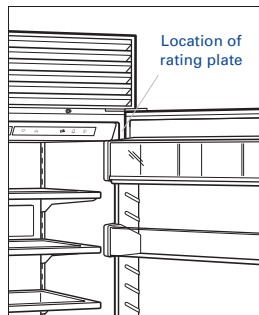

Rating plate location

TOOLS AND MATERIALS REQUIRED

The following is a list of tools and materials that should be available for proper installation.

- Phillips screwdriver set
- Slotted screwdriver set
- Torx drive screwdriver set
- 1.2 m of 6,35 copper tubing and saddle valve for the water line (4200880)—do not use self-piercing valves
- Copper tubing cutter
- Level—.6 m and 1.2 m recommended
- Appliance Dolly able to support 317 kg and adequate manpower to handle the weight of the unit
- Various sized pliers
- Wrench set
- Allen wrench set
- 8 mm hex bolt nut driver
- Crescent wrenches
- Cordless drill and assorted drill bits
- Masonite, plywood, 3,2 mm pressed fiber-board, cardboard or other suitable material to protect finished flooring
- Appropriate materials to cover and protect the home and its furnishings during installation

Make sure that the actual equipment that was shipped to you matches the design you are expecting to install. The Sub-Zero Built-In line offers the following design alternatives—overlay/flush inset and stainless steel models. The overlay/flush inset model has two design applications—overlay and flush inset.

Each of these design options has specific installation requirements, which means it is vital that the unit match your planning and space needs. Before you begin the installation process, check the exact model number you need against the model number on the shipping carton.

If the unit you receive does not match your requirements, contact your Sub-Zero dealer.

SITE PREPARATION

Make sure that the finished rough opening where the Built-In unit is to be installed is properly prepared. Refer to the Overall Dimensions and Installation Specifications for your specific model on the following pages. These specifications are identical for the overlay/flush inset and stainless steel applications. The installation specifications are different for the flush inset application, whether you are using custom panels or Sub-Zero accessory stainless flush inset panels. Make sure that the rough opening dimensions, door swing clearance, electrical service and plumbing are correct for the model you are about to install.

If you are installing two Built-In units side by side in the overlay/flush inset or stainless steel application, a separating filler strip is recommended. Add the filler strip width to the finished rough opening dimension. Complete the installation with the Anchoring Kit (7004656). Refer to page 16.

For installation of two Built-In units side by side in the flush inset application, a dual installation kit will be necessary. Refer to page 15.

IMPORTANT NOTE: Built-in units installed side by side in the flush inset application cannot use Sub-Zero accessory stainless flush inset panels, and must have opposing hinges.

IMPORTANT NOTE: To operate properly, the door must open a minimum of 90°. Use a minimum 76 mm filler in corner installations to assure a 90° door opening. Allow enough clearance in front of the unit for full door swing.

IMPORTANT NOTE: Make sure the floor under the unit is level with the surrounding finished floor.

As you read these Installation Instructions, take particular note of the CAUTION and WARNING symbols when they appear. This information is important for the safe and efficient installation of Sub-Zero equipment.

⚠ CAUTION

signals a situation where minor injury or product damage may occur if you do not follow instructions.

⚠ WARNING

states a hazard that may cause serious injury or death if precautions are not followed.

In addition, these Installation Instructions may signal an IMPORTANT NOTE which highlights information that is especially relevant to a problem-free installation.

OVERALL DIMENSIONS

All Refrigerator / All Freezer Models

Model ICBBI-36R All Refrigerator

W	H	D
914 mm	2138 mm	610 mm

Model ICBBI-36RG

All Refrigerator with Glass Door

W	H	D
914 mm	2138 mm	610 mm

Model ICBBI-36F All Freezer

W	H	D
914 mm	2138 mm	610 mm

Unit dimensions may vary by ± 3 mm.

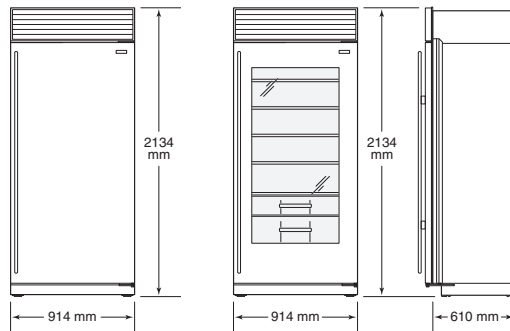

Model ICBBI-36R

Model ICBBI-36RG

DOOR CLEARANCE

All Refrigerator / All Freezer Models

	A
Model ICBBI-36R	946 mm 959 mm Flush Inset
Model ICBBI-36RG	946 mm 959 mm Flush Inset
Model ICBBI-36F	946 mm 959 mm Flush Inset

Door clearance is based on stainless steel door and handle dimensions.

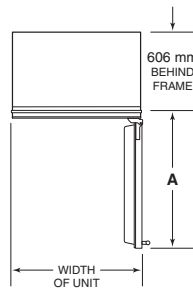

INSTALLATION SPECIFICATIONS

All Refrigerator / All Freezer Models—
Overlay (non-flush inset) and Stainless Steel

	A
Model ICBBI-36R	902 mm
Model ICBBI-36RG	902 mm
Model ICBBI-36F	902 mm

Dimensions are for finished rough openings.
Models ICBBI-36R and ICBBI-36RG will not require the water line connection.

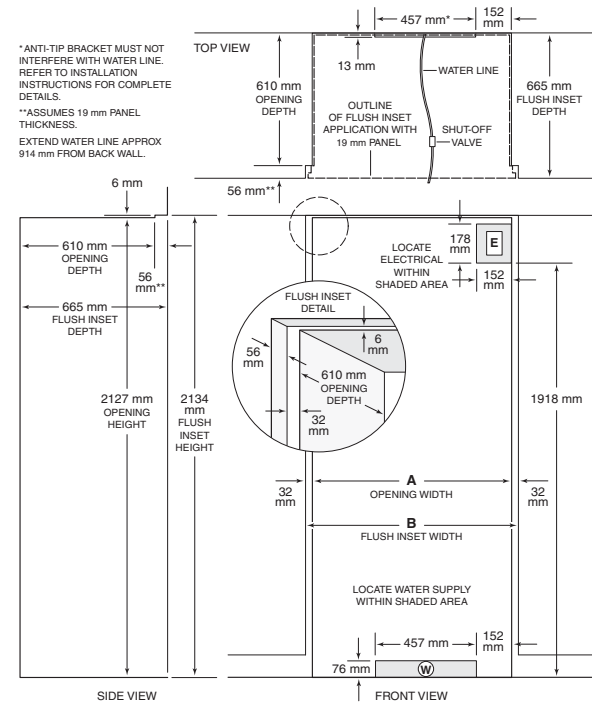
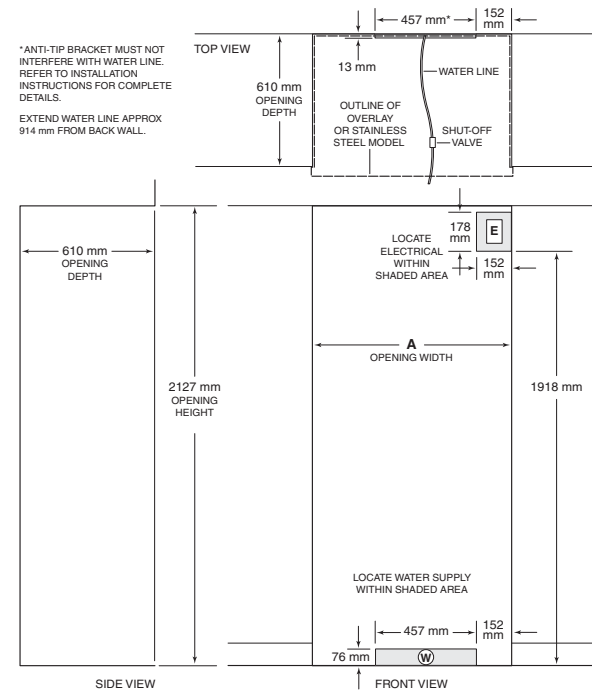

BUILT-IN INSTALLATION SPECIFICATIONS

OVERALL DIMENSIONS

Over-and-Under Models

Model ICBBI-30U

W	H	D
762 mm	2138 mm	610 mm

Model ICBBI-30UG with Glass Door

W	H	D
762 mm	2138 mm	610 mm

Model ICBBI-36U

W	H	D
914 mm	2138 mm	610 mm

Model ICBBI-36UG with Glass Door

W	H	D
914 mm	2138 mm	610 mm

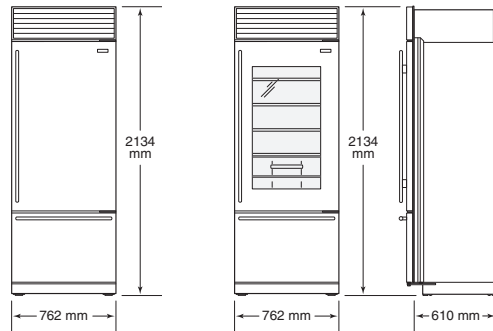

Model ICBBI-30U

Model ICBBI-30UG

Unit dimensions may vary by ± 3 mm.

DOOR CLEARANCE

Over-and-Under Models

	A
Model ICBBI-30U	794 mm 806 mm Flush Inset
Model ICBBI-30UG	794 mm 806 mm Flush Inset
Model ICBBI-36U	946 mm 959 mm Flush Inset
Model ICBBI-36UG	946 mm 959 mm Flush Inset

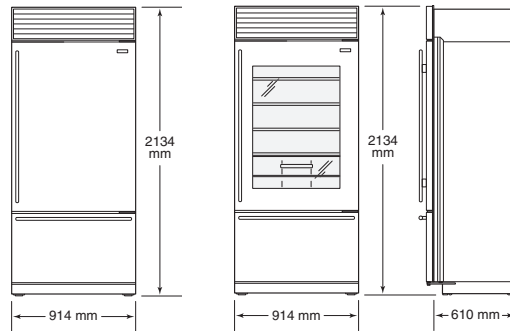

Model ICBBI-36U

Model ICBBI-36UG

Door clearance is based on stainless steel door and handle dimensions.

Stainless steel design shown.

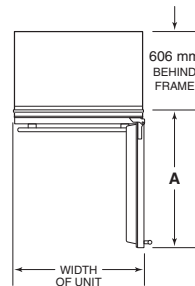

INSTALLATION SPECIFICATIONS

Over-and-Under Models—
Overlay (non-flush inset) and Stainless Steel

	A
Model ICBBI-30U	749 mm
Model ICBBI-30UG	749 mm
Model ICBBI-36U	902 mm
Model ICBBI-36UG	902 mm

Dimensions are for finished rough openings.

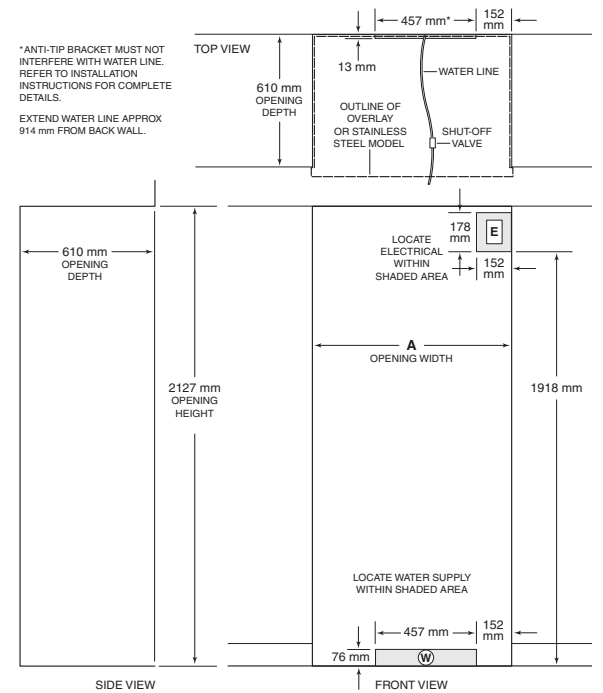

INSTALLATION SPECIFICATIONS

Over-and-Under Models—
Flush Inset Application

	A	B
Model ICBBI-30U	749 mm	813 mm
Model ICBBI-30UG	749 mm	813 mm
Model ICBBI-36U	902 mm	965 mm
Model ICBBI-36UG	902 mm	965 mm

Dimensions are for finished rough openings.

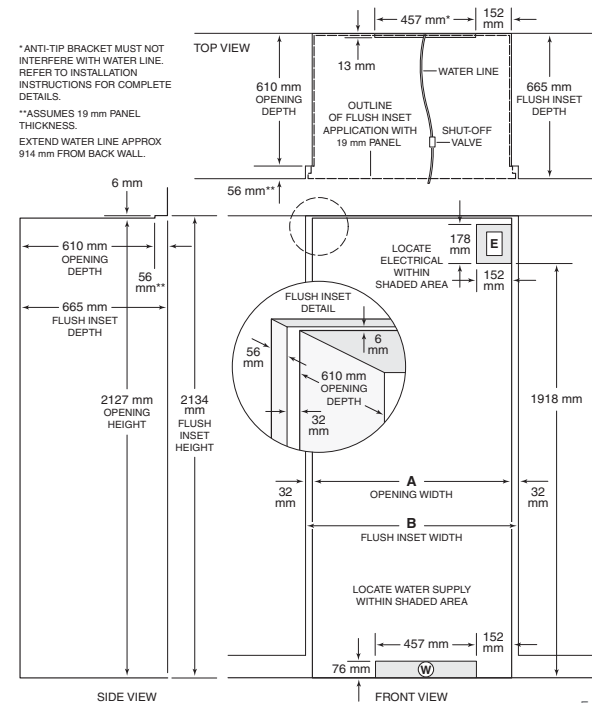

OVERALL DIMENSIONS

Side-by-Side Models

Model ICBBI-36S

W	H	D
914 mm	2138 mm	610 mm

Model ICBBI-42S

W	H	D
1067 mm	2138 mm	610 mm

Model ICBBI-42SD with Dispenser

W	H	D
1067 mm	2138 mm	610 mm

Model ICBBI-48S

W	H	D
1219 mm	2138 mm	610 mm

Model ICBBI-48SD with Dispenser

W	H	D
1219 mm	2138 mm	610 mm

Unit dimensions may vary by ± 3 mm.

DOOR CLEARANCE

Side-by-Side Models

	A
Model ICBBI-36S	527 mm
Model ICBBI-42S	649 mm
Model ICBBI-42SD	649 mm
Model ICBBI-48S	743 mm
Model ICBBI-48SD	743 mm

Door clearance is based on stainless steel door and handle dimensions.

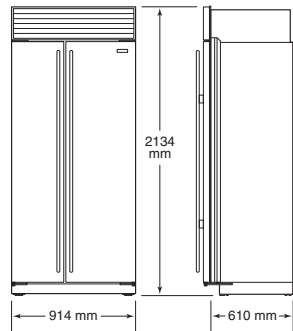
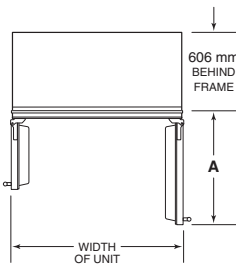

Model ICBBI-36S

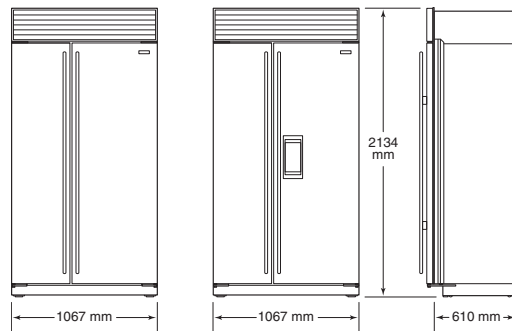

Model ICBBI-42S

Model ICBBI-42SD

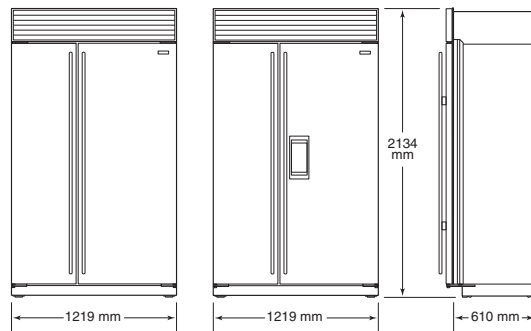

Model ICBBI-48S

Model ICBBI-48SD

Stainless steel design shown.

INSTALLATION SPECIFICATIONS

Side-by-Side Models—
Overlay (non-flush inset) and Stainless Steel

	A
Model ICBBI-36S	902 mm
Model ICBBI-42S	1054 mm
Model ICBBI-42SD	1054 mm
Model ICBBI-48S	1207 mm
Model ICBBI-48SD	1207 mm

Dimensions are for finished rough openings.

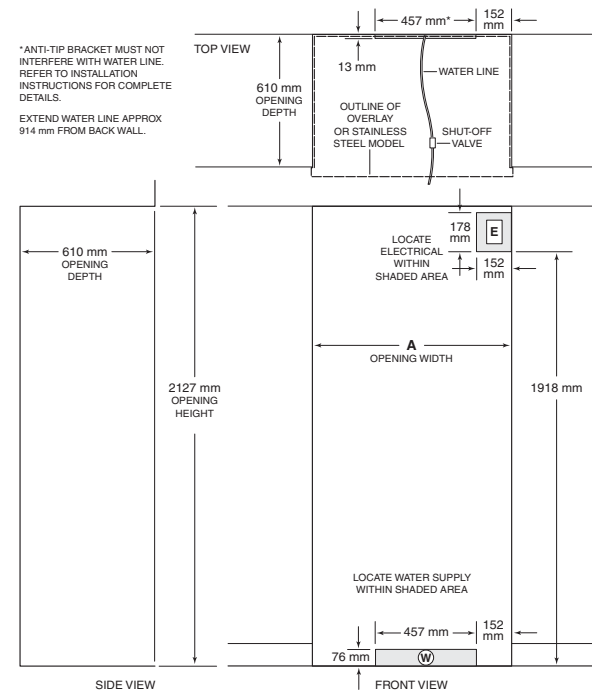

INSTALLATION SPECIFICATIONS

Side-by-Side Models—
Flush Inset Application

	A	B
Model ICBBI-36S	902 mm	965 mm
Model ICBBI-42S	1054 mm	1118 mm
Model ICBBI-42SD	1054 mm	1118 mm
Model ICBBI-48S	1207 mm	270 mm
Model ICBBI-48SD	1207 mm	1270 mm

Dimensions are for finished rough openings.

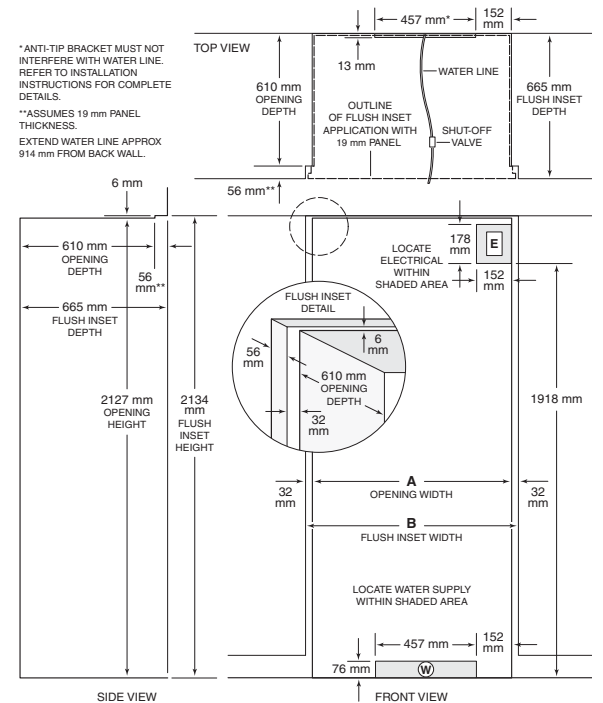

ELECTRICAL REQUIREMENTS

A 220-240 V AC, 50/60 Hz, 10 amp circuit breaker and electrical supply are required. A separate circuit, servicing only this appliance, is required.

All Sub-Zero Built-In models are equipped with a power supply cord with a 3-prong grounding plug, which must be plugged into a mating 3-prong grounding-type wall receptacle. Follow local codes and ordinances when installing the receptacle. For location of the electrical supply, refer to the Installation Specifications illustration for your specific model on pages 4–6.

IMPORTANT NOTE: A ground fault circuit interrupter (GFCI) is not recommended and may cause interruption of operation.

⚠ WARNING

Do not use an extension cord or two-prong adapter. Electrical ground is required on this appliance. Do not remove the power supply cord ground prong.

⚠ CAUTION

The outlet must be checked by a qualified electrician to be sure that it is wired with the correct polarity. Verify that the outlet provides 220-240 V AC and is properly grounded.

⚠ WARNING

Always shut power off at the circuit breaker before performing any installation, service or maintenance.

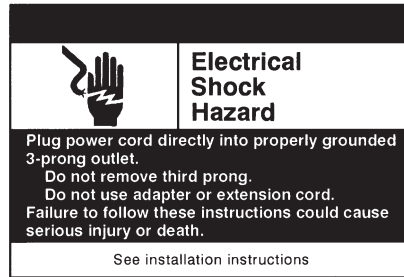

IMPORTANT NOTE: The Built-In line is equipped with an appliance inlet type device. This allows easy replacement of the power cord. The appliance inlet is located on top of the unit on the compressor shroud. When replacing the power cord make sure that the replacement cord is rated HO5VV-F3G1.0 or equivalent to ensure safe operation of the appliance.

PLUMBING REQUIREMENTS

IMPORTANT NOTE: A reverse osmosis system can be used, provided there is constant water pressure of 2.1 bar to 6.9 bar supplied to the unit at all times.

Rough in the cold water supply line using 6 mm OD copper line. The water line should be routed up through the floor within 13 mm from the back wall and no higher than 76 mm off the floor. If you have to come through the wall, make sure the water line is no more than 76 mm from the floor.

Regardless of the routing, allow .9 m of excess copper tubing to remain outside the wall or floor for easy connection to the unit. Locate the water supply line within the shaded area indicated in the Installation Specifications illustration for your specific model on pages 4–6.

Use an easily accessible shut-off valve between the water supply and the unit. Do not use self-piercing valves. A saddle valve kit (4200880) is available from your Sub-Zero dealer.

It is not recommended that the ice maker be connected to a softened water supply. Water softener chemicals, such as salt from a malfunctioning softener, can damage the ice maker and lead to poor ice quality. If a softened water supply cannot be avoided, be sure that the water softener is well maintained and operating properly.

IMPORTANT NOTE: All installations must meet local plumbing code requirements.

IMPORTANT NOTE: This appliance should be connected to a potable water supply.

UNPACK THE UNIT

Uncrate the unit and inspect for any damages. Remove the wood base and discard the shipping bolts and brackets that hold the wood base to the bottom of the unit. Remove and discard all packing materials.

IMPORTANT NOTE: Do not discard the kick-plate, anti-tip bracket and hardware. These items will be needed for installation.

Retract the front leveling legs all the way up to allow the unit to be moved into position more easily. You will extend the leveling legs when the unit is in its final position to reduce the possibility of the unit tipping forward.

IMPORTANT NOTE: The rear levelers must be in their lowest position in order to push the unit back into the rough opening. Therefore, leveling cannot be completed until the unit is in position.

Remove the drain pan from the base of the unit to avoid damage to the drain pan, and allow for proper placement of the appliance dolly.

⚠ WARNING

Be sure to secure the door(s) closed before moving the unit.

GRILLE REMOVAL

In order to prevent damage to the grille and to access the power cord, the top grille assembly should be removed prior to moving the unit.

To remove the grille assembly, pull out on the bottom edge of the grille and tilt it upward. Loosen the back two grille mounting screws and remove the front two grille mounting screws. With the grille held firmly, pull forward to remove. Refer to the illustrations below.

To reinstall the grille, insert the grille into position and be sure that the grille catch tabs are engaged. Reinstall the front two grille screws, then retighten the back two grille screws. Check for proper fit.

ANTI-TIP BRACKET INSTALLATION

▲ WARNING

To prevent the unit from tipping forward and provide a stable installation, the unit must be secured in place with the anti-tip brackets shipped with the unit.

IMPORTANT NOTE: Placement of the anti-tip brackets is critical to a stable installation. Failure to properly position the anti-tip brackets will prevent them from engaging the unit.



TIP-OVER HAZARD

To prevent tipover of appliance, install anti-tip device and extend front levelers to floor, according to installation instructions.

Failure to install according to instructions can result in serious injury or death.

See installation instructions.

The two anti-tip brackets must be installed exactly 610 mm from the front of the rough opening to the back of the brackets and a minimum of 102 mm from the sides of the rough opening. This depth will increase to 665 mm for a flush inset installation based on 19 mm deep decorative panels. Proper placement will ensure that the anti-tip brackets engage the anti-tip bar at the back of the unit.

IMPORTANT NOTE: Both anti-tip brackets **MUST** be used.

WOOD FLOOR APPLICATIONS

After properly locating the anti-tip brackets in the rough opening, drill pilot holes 5 mm diameter maximum in the wall studs and/or wall plate. Use the #12 x 64 mm PH pan HD zinc screws and #12 flat washers to secure the brackets in place. Be sure that the screws penetrate through the flooring material and into wall studs or wall plate a minimum of 19 mm. Refer to the illustration below.

CONCRETE FLOOR APPLICATIONS

After properly locating the anti-tip brackets in the rough opening, drill pilot holes 5 mm diameter maximum in the wall studs and/or wall plate. Then drill 10 mm diameter holes into the concrete a minimum of 13 mm deep. Use the #12 x 64 mm PH pan HD zinc screws and #12 flat washers to secure the brackets to the wall and use the 10 mm-16 x 95 mm wedge anchors to secure the brackets to the floor. Be sure that the screws penetrate the wall studs or wall plate a minimum of 19 mm. Refer to the illustration below.

IMPORTANT NOTE: For either wood or concrete floor applications, if the #12 x 64 mm screws do not hit a wall stud or the wall plate in any of the back holes of the brackets, use the provided #8-18 x 32 mm PH truss HD screws and #12 flat washers with the nylon zip-it wall anchors.

IMPORTANT NOTE: In some installations the subflooring or finished floor may necessitate angling the screws used to fasten the anti-tip brackets to the back wall.

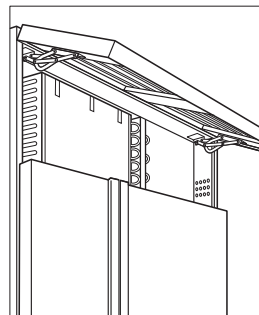

Grille removal

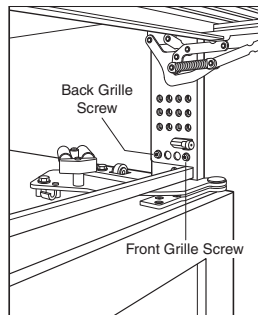

Grille mounting screws

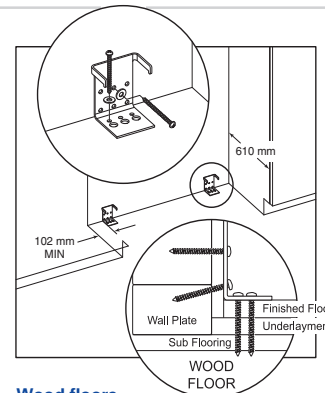

Wood floors

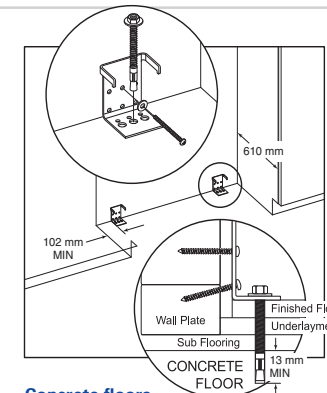

Concrete floors

ACCESSORIES

Optional accessories are available through your Sub-Zero dealer. To obtain local dealer information, visit our website, subzero.com.

ANTI-TIP BRACKET INSTALLATION

▲ WARNING

Make sure that there are no electrical wires or plumbing in the area which the screws could penetrate.

ANTI-TIP HARDWARE INCLUDED

2	Anti-Tip Brackets
12	#12 x 64 mm PH Pan HD Zinc Screws
4	10 mm–16 x 95 mm Wedge Anchors
12	#12 Flat Washers
4	#8–18 x 32 mm PH Truss HD Screws
4	Nylon Zip-It Wall Anchors

INSTALL CONCRETE WEDGE ANCHORS

- 1) Drill a 10 mm diameter hole any depth exceeding the minimum embedment. Clean the hole or continue drilling additional depth to accommodate drill fines. Use a carbide drill bit.
- 2) Assemble the washer and nut flush with the end of anchor to protect threads. Drive the anchor through the material to be fastened until the washer is flush with the surface material.
- 3) Expand the anchor by tightening the nut 3–5 turns past hand-tight position or to 34 newton meters of torque.

▲ CAUTION

Always wear safety glasses and use other necessary protective devices or apparel when installing or working with anchors.

Anchors are not recommended for use in lightweight masonry material such as block or brick, or for use in new concrete which has not had sufficient time to cure. The use of core drills is not recommended to drill holes for the anchors.

POSITION THE UNIT

▲ CAUTION

Protect any finished flooring before moving the unit into place. All Built-In models are equipped with rollers, so you can easily move the unit into place.

Use an appliance dolly to move the unit near the rough opening. Carefully move it off of the appliance dolly. Each Built-In unit is equipped with rollers, so it can be moved into position more easily.

Shut off power to the electrical outlet. Plug the power supply cord into the 15 amp grounded outlet and roll the unit into position. Be sure that the anti-tip bracket is properly engaged.

IMPORTANT NOTE: If possible, keep the door(s) closed until the unit is properly anchored.

IMPORTANT NOTE: If for any reason the unit has been laid on its back or side, you must allow the unit to stand upright for a minimum of 24 hours before connecting power.

▲ WARNING

To reduce the possibility of the unit tipping forward, the front leveling legs must be in contact with the floor.

WATER LINE CONNECTION

Approximately .9 m of 6,35 mm plastic tubing is connected to the unit with a preassembled 6,35 mm compression connection at the end. This tubing is located under the unit.

The water line fitting connection kit, provided with the unit, contains a 6,35 mm compression union fitting for connection to the household water line. Place the compression nut and sleeve on the water line and fasten to the connection at the end of the tubing under the unit. Do not over tighten. Check all water line fittings for leaks. Make sure that the drain pan can be installed or removed without any water line interference.

IMPORTANT NOTE: Be sure to purge the water line prior to final connection to the unit. This will remove any debris that may be present in the tubing from installing the new water line.

IMPORTANT NOTE: Let your customer know that the ice maker will not produce ice immediately, and that the first few batches of ice produced should be discarded. Allow 24 hours for proper ice production.

IMPORTANT NOTE: Caution must be taken not to expose the refrigerator, and/or water lines leading to the refrigerator, to freezing temperatures. Failure to do so could cause damage to the product and home.

IMPORTANT NOTE: This appliance should be connected to a potable water supply.

LEVEL THE UNIT

Once the unit is in position, extend the front leveling legs down by turning the legs clockwise and adjust the height. The rear height adjustment can be made from the front of the base. Use a 8 mm socket to adjust the rear rollers. Turn the 8 mm hex bolt clockwise to raise the unit or counterclockwise to lower it.

When the unit is leveled properly, or squared off, door and/or drawer adjustments are less likely to be necessary. Refer to the illustration below for location of the rear roller base adjustment.

IMPORTANT NOTE: Be sure to reference leveling of the unit to the floor and not to surrounding cabinetry. This could affect the operation of the unit, such as door closing.

INSTALL THE KICKPLATE

To install, screw the kickplate to brackets attached to the inside surface of each roller base.

IMPORTANT NOTE: The kickplate must be removed for servicing. The floor cannot interfere with removal. Refer to the label mounted on the kickplate support for height clearance.

Reinstall the grille following the instructions on page 8. Turn power back on to the electrical outlet.

OVERLAY PANELS

If your customer has chosen an overlay design application, make sure that the panels you are about to install match dimensions listed in the Overlay Panel Specifications on page 12.

IMPORTANT NOTE: The overlay panel must fit over the door frame. The weight of each panel assembly cannot exceed 23 kg, 34 kg for Models ICBB1-36R, ICBB1-36RG and ICBB1-36F.

Overlay models are shipped without handle hardware. The cabinet manufacturer or designer will need to provide handle hardware to match the overall decorating scheme.

To install overlay panels, first remove the door trim molding. For side-by-side models and the upper door for over-and-under models, insert a screwdriver tip into the top corner slot on the handle side and pop out the trim molding. Remove the screws and frame. For the drawer on over-and-under models, insert a screwdriver tip into the slot on either side of the trim molding running along the top of the drawer and pop out the trim molding. Remove the screws and frame. Refer to the illustrations below.

Sub-Zero allows a 6 mm space to slide the backing material into place in the frame. If your material is thicker than a 6 mm, either rout an edge around the panel to get a proper fit or mount the decorative overlay panel on a sheet of 6 mm thick material and insert the backing material into the channel.

You must allow for 3 mm space between the backer board and the decorative panel, so the panel will slide easily into the door frame.

The illustrations below provide a cross section view of the three panel assembly showing placement of the door/drawer/grille trim and a rear view of the three panel assembly with critical dimensions, standard for all models.

Install the handle hardware before inserting the panel. We recommend larger D-style pulls. The use of small, one-piece knobs is not recommended. If you use screws with thick heads, you will need to countersink the screws into the backer panel before sliding the assembly into place.

Slide the panel into the frame on the door. With the panel in position, replace the frame end. Be sure the panel is inserted completely into the channel for proper fit and alignment.

To reinstall the trim molding on side-by-side models and the upper door for over-and-under models, insert the top of the trim molding into the grooves at the top of the door and work downward, snapping the trim molding into the clips on the frame.

For the drawer on over-and-under models, start at one end and move towards the opposite end, snapping the trim molding into the clips on the frame.

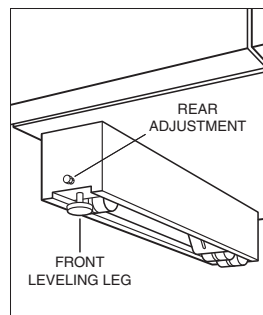

Rear roller base adjustment

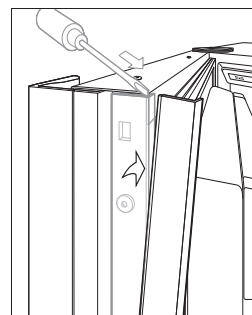

Door trim

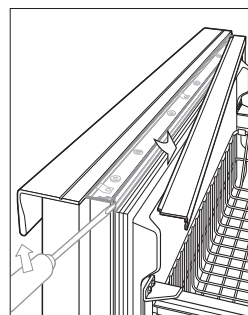

Over-and-under drawer trim

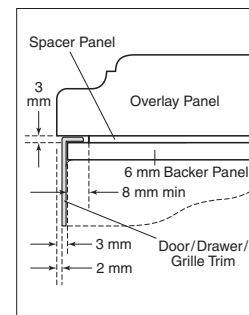

Overlay panels—cross section

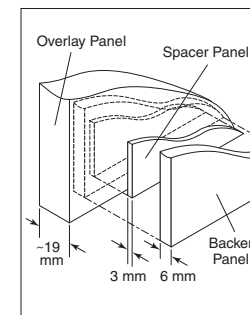

Overlay panels—three panel assembly

ACCESSORIES

Optional accessories are available through your Sub-Zero dealer. To obtain local dealer information, visit our website, subzero.com.

GLASSWELL — DISPENSER MODELS

The dispenser area of Models ICBBI-42SD and ICBBI-48SD has been engineered to enable the use of the overlay/flush inset panel application. Installing overlay/flush inset panels for these models is the same procedure as for other Built-In models. The refrigerator door panel will need to accommodate a cut-out for the glasswell bezel.

To remove the glasswell bezel for an overlay/flush inset Model ICBBI-42SD or ICBBI-48SD, the water grille and touch pad must be removed. Lift the water grille up and out. Next, remove the touch pad assembly which is taped in place, by removing the center plastic mandrel supports. Carefully tilt the touch pad out and disconnect the wire harness (blue side up) from the back side of the touch pad. Remove the bezel by removing the four screws.

Insert the overlay/flush inset panel into the door trim. Reverse the procedure to install the bezel, touch pad and water grille. To install the plastic rivets, insert rivets through the touch pad and into the control housing and secure by pressing mandrels into the body of the rivets. Refer to the illustrations below.

IMPORTANT NOTE: The total panel thickness (including backer and spacer, if used) in the glasswell bezel area can range from 6 mm to a maximum of 29 mm. If the panel is thicker, provisions must be made to rout out a space to accommodate the bezel surrounding the glasswell.

GRILLE PANEL ASSEMBLY

Remove the inner grille panel assembly as described in Grille Removal, page 8. Remove the top two corner screws and pull away the top frame. Slide the panel into position in the grille frame. If you are using a grille panel 6 mm or thinner, you will need to install a filler.

Reattach the top frame by reinstalling the two top corner screws. Install the inner grille panel assembly onto the unit, by reversing the procedure outlined in Grille Removal, page 8.

Refer to specifications for Overlay Grille Panels on page 12, and the illustration on page 10, for the exact sizing of all three panels.

⚠ CAUTION

Do not exceed the panel dimensions listed for the appropriate overlay grille panel you are specifying. The overlay decorative panel cannot be any larger or it may restrict the air flow to the compressor area and cause problems with the operation of the Sub-Zero unit.

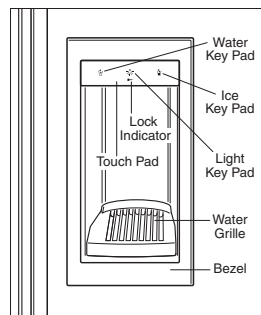

Glasswell—dispenser models

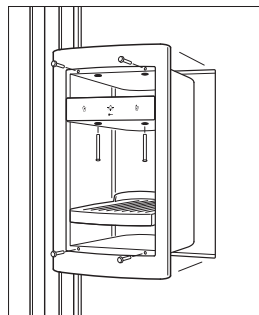

Glasswell bezel removal

OVERLAY PANEL SPECIFICATIONS

OVERLAY DOOR PANELS

All Refrigerator / All Freezer Overlay (O) Models

Model ICBBI-36R	W	H
Refrigerator Overlay Panel	914 mm	1772 mm
Refrigerator Spacer Panel	892 mm	1751 mm
Refrigerator Backer Panel	908 mm	1767 mm

Model ICBBI-36RG	W	H
Refrigerator Overlay Panel	914 mm	1772 mm
Refrigerator Spacer Panel	892 mm	1751 mm
Refrigerator Backer Panel	908 mm	1767 mm

Window Cut-Out Dimensions	TBD	TBD
Window Cut-Out Location	C TBD	D TBD

Model ICBBI-36F	W	H
Refrigerator Overlay Panel	914 mm	1772 mm
Refrigerator Spacer Panel	892 mm	1751 mm
Refrigerator Backer Panel	908 mm	1767 mm

IMPORTANT NOTE: Panel specifications are for Built-In overlay/flush inset models in a standard overlay installation.

OVERLAY DOOR PANELS

Over-and-Under Overlay (O) Models

Model ICBBI-30U	W	H
Refrigerator Overlay Panel	762 mm	1273 mm
Refrigerator Spacer Panel	740 mm	1253 mm
Refrigerator Backer Panel	756 mm	1268 mm
Freezer Overlay Panel	762 mm	483 mm
Freezer Spacer Panel	740 mm	459 mm
Freezer Backer Panel	756 mm	475 mm

Model ICBBI-30UG	W	H
Refrigerator Overlay Panel	762 mm	1273 mm
Refrigerator Spacer Panel	740 mm	1253 mm
Refrigerator Backer Panel	756 mm	1268 mm

Freezer Overlay Panel	762 mm	483 mm
Freezer Spacer Panel	740 mm	459 mm
Freezer Backer Panel	756 mm	475 mm

Window Cut-Out Dimensions	TBD	TBD
Window Cut-Out Location	C TBD	D TBD

Model ICBBI-36U	W	H
Refrigerator Overlay Panel	914 mm	1273 mm
Refrigerator Spacer Panel	892 mm	1253 mm
Refrigerator Backer Panel	908 mm	1268 mm

Freezer Overlay Panel	914 mm	483 mm
Freezer Spacer Panel	892 mm	459 mm
Freezer Backer Panel	908 mm	475 mm

Model ICBBI-36UG	W	H
Refrigerator Overlay Panel	914 mm	1273 mm
Refrigerator Spacer Panel	892 mm	1253 mm
Refrigerator Backer Panel	908 mm	1268 mm

Freezer Overlay Panel	914 mm	483 mm
Freezer Spacer Panel	892 mm	459 mm
Freezer Backer Panel	908 mm	475 mm

Window Cut-Out Dimensions	TBD	TBD
Window Cut-Out Location	C TBD	D TBD

IMPORTANT NOTE: Panel specifications are for Built-In overlay/flush inset models in a standard overlay installation.

OVERLAY DOOR PANELS

Side-by-Side Overlay (O) Models

Model ICBBI-36S	W	H
Refrigerator Overlay Panel	510 mm	1772 mm
Refrigerator Spacer Panel	487 mm	1751 mm
Refrigerator Backer Panel	503 mm	1767 mm
Freezer Overlay Panel	398 mm	1772 mm
Freezer Spacer Panel	376 mm	1751 mm
Freezer Backer Panel	392 mm	1767 mm

Models ICBBI-42S and ICBBI-42SD	H
Refrigerator Overlay Panel	637 mm
Refrigerator Spacer Panel	614 mm
Refrigerator Backer Panel	630 mm

Freezer Overlay Panel	424 mm
Freezer Spacer Panel	402 mm
Freezer Backer Panel	418 mm

Models ICBBI-48S and ICBBI-48SD	H
Refrigerator Overlay Panel	730 mm
Refrigerator Spacer Panel	708 mm
Refrigerator Backer Panel	724 mm

Freezer Overlay Panel	483 mm
Freezer Spacer Panel	460 mm
Freezer Backer Panel	476 mm

Models ICBBI-42SD and ICBBI-48SD	H	
Glasswell Cut-Out Dimensions	149 mm	316 mm
Glasswell Location (Overlay)	E 51 mm	F 732 mm
Glasswell Location (Spacer)	E 40 mm	F 721 mm
Glasswell Location (Backer)	E 48 mm	F 729 mm

For Models ICBBI-42SD and ICBBI-48SD, panel thickness in the glasswell area can range from 6 mm to a maximum of 29 mm. If the panel is thicker, you must rout out a minimum 6 mm flat landing area to accommodate the bezel surrounding the glasswell.

IMPORTANT NOTE: Panel specifications are for Built-In overlay/flush inset models in a standard overlay installation.

OVERLAY GRILLE PANELS

Overlay/Flush Inset Models

Models ICBBI-30U and ICBBI-30UG	W	H
Grille Overlay Panel Width	762 mm	
Grille Spacer Panel Width	740 mm	
Grille Backer Panel Width	756 mm	

Models ICBBI-36R, ICBBI-36RG, ICBBI-36F, ICBBI-36U, ICBBI-36UG and ICBBI-36S	W	H
Grille Overlay Panel Width	914 mm	
Grille Spacer Panel Width	892 mm	
Grille Backer Panel Width	908 mm	

Model ICBBI-42S and ICBBI-42SD	W	H
Grille Overlay Panel Width	1067 mm	
Grille Spacer Panel Width	1045 mm	
Grille Backer Panel Width	1060 mm	

Model ICBBI-48S and ICBBI-48SD	W	H
Grille Overlay Panel Width	1219 mm	
Grille Spacer Panel Width	1197 mm	
Grille Backer Panel Width	1213 mm	

2108 mm Overall Unit Height	W	H
Grille Overlay Panel Height	210 mm	
Grille Spacer Panel Height	186 mm	
Grille Backer Panel Height	202 mm	

2134 mm Overall Unit Height (standard)	W	H
Grille Overlay Panel Height	235 mm	
Grille Spacer Panel Height	211 mm	
Grille Backer Panel Height	227 mm	

2235 mm Overall Unit Height	W	H
Grille Overlay Panel Height	337 mm	
Grille Spacer Panel Height	313 mm	
Grille Backer Panel Height	329 mm	

For overlay grille panel sizes, use width dimension listed for your model and height dimension for overall unit height. 2134 mm overall unit height is standard.

DOUBLE OVERLAY GRILLE PANELS

Dual Installation with 2235 mm Overall Height

Two 762 mm Wide Units	W	H
Double Grille Overlay Panel	1530 mm	235 mm
Double Grille Spacer Panel	1508 mm	211 mm
Double Grille Backer Panel	1524 mm	227 mm

Two 914 mm Wide Units	W	H
Double Grille Overlay Panel	1835 mm	235 mm
Double Grille Spacer Panel	1813 mm	211 mm
Double Grille Backer Panel	1829 mm	227 mm

IMPORTANT NOTE: Panel specifications are for Built-In overlay/flush inset models in a standard overlay installation.

OVERLAY PANELS

Panel specifications are for Built-In overlay (O) models. Additional panel information can be found in the Built-In Design Guide. Check our website at subzero.com.

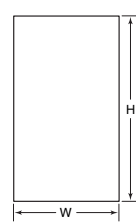

Models ICBBI-36R and ICBBI-36F

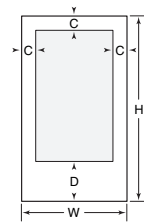

Model ICBBI-36RG

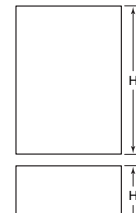

Models ICBBI-30U and ICBBI-36U

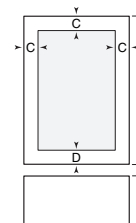

Models ICBBI-30UG and ICBBI-36UG

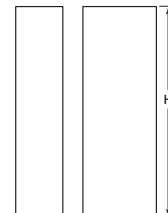

Models ICBBI-36S, ICBBI-42S and ICBBI-48S

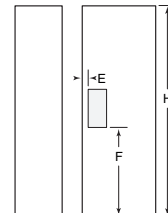

Models ICBBI-42SD and ICBBI-48SD

FLUSH INSET PANELS

If your customer has chosen the flush inset panel application, make sure that the panels you are about to install match dimensions listed in the Flush Inset Panel Specifications on page 14.

IMPORTANT NOTE: The size of the flush inset panel is critical. It must be sized correctly for a proper fit inside the opening.

Overlay/flush inset models are shipped without handle hardware. The cabinet manufacturer or designer will provide handle hardware at the job site to match the overall decorating scheme.

To install flush inset panels, first remove the door trim molding. For side-by-side models and the upper door for over-and-under models, insert a screwdriver tip into the top corner slot on the handle side and pop out the trim molding. Remove the screws and frame. For the drawer on over-and-under models, insert a screwdriver tip into the slot on either side of the trim molding running along the top of the drawer, and pop out the trim molding. Remove the screws and frame. Refer to the illustrations below.

Sub-Zero allows a 6 mm space to slide the backing material into place in the frame. If your material is thicker than a 6 mm, either rout an edge around the panel to get a proper fit or mount the decorative overlay panel on a sheet of 6 mm thick material and insert the backing material into the channel.

You must allow for 3 mm space between the backer board and the decorative panel, so the panel will slide easily into the door frame.

The illustrations below provide a cross section view of the three panel assembly showing placement of the door/drawer/grille trim and a rear view of the three panel assembly with critical dimensions, standard for all models.

IMPORTANT NOTE: With the panels installed, 13 mm minimum reveals must be kept on all sides to ensure proper door opening and sufficient cooling of the unit.

Install the handle hardware before inserting the panel. We recommend larger D-style pulls. The use of small, one-piece knobs is not recommended. If you use screws with thick heads, you will need to countersink the screws into the backer panel before sliding the assembly into place.

Slide the panel into the frame on the door. With the panel in position, replace the frame end. Be sure the panel is inserted completely into the channel for proper fit and alignment.

To reinstall the trim molding on side-by-side models and the upper door for over-and-under models, insert the top of the trim molding into the grooves at the top of the door and work downward, snapping the trim molding into the clips on the frame.

For the drawer on over-and-under models, start at one end and move towards the opposite end, snapping the trim molding into the clips on the frame.

GRILLE PANEL ASSEMBLY

Remove the inner grille panel assembly as described in Grille Removal, page 8. Remove the top two corner screws and pull away the top frame. Slide the panel into position in the grille frame. If you are using a grille panel 6 mm or thinner, you will need to install a filler.

Reattach the top frame by reinstalling the two top corner screws. Install the inner grille panel assembly onto the unit, by reversing the procedure outlined in Grille Removal, page 8.

Refer to specifications for Flush Inset Grille Panels on page 14, and the illustration below for the exact sizing of all three panels.

CAUTION

Do not exceed the panel dimensions listed for the appropriate flush inset grille panel you are specifying. The flush inset decorative panel cannot be any larger or it may restrict the air flow to the compressor area and cause problems with the operation of the Sub-Zero unit.

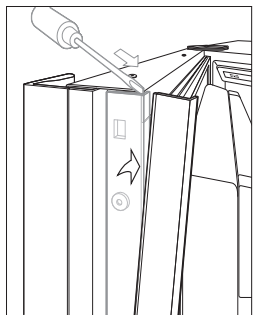

Door trim

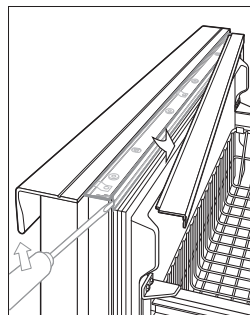

Over-and-under drawer trim

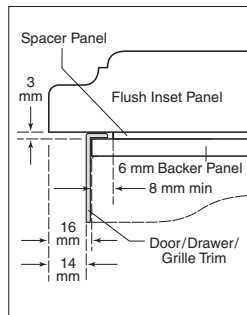

Flush inset panels—cross section

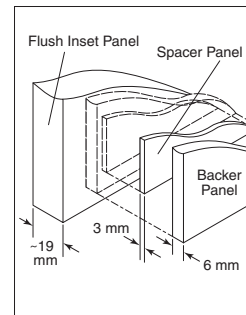

Flush inset panels—three panel assembly

FLUSH INSET PANEL SPECIFICATIONS

FLUSH INSET DOOR PANELS

All Refrigerator / All Freezer Models in a Flush Inset Application

Model ICBBI-36R	W	H
Refrigerator Flush Inset Panel	940 mm	1772 mm
Refrigerator Spacer Panel	892 mm	1751 mm
Refrigerator Backer Panel	908 mm	1767 mm
Refrigerator Panel Offset	L 16 mm R 16 mm	

Model ICBBI-36RG

Model ICBBI-36RG	W	H
Refrigerator Flush Inset Panel	940 mm	1772 mm
Refrigerator Spacer Panel	892 mm	1751 mm
Refrigerator Backer Panel	908 mm	1767 mm
Refrigerator Panel Offset	L 16 mm R 16 mm	

Window Cut-Out Dimensions	TBD	TBD
Window Cut-Out Location	C TBD	D TBD

Model ICBBI-36F

Model ICBBI-36F	W	H
Freezer Flush Inset Panel	940 mm	1772 mm
Freezer Spacer Panel	892 mm	1751 mm
Freezer Backer Panel	908 mm	1767 mm
Freezer Panel Offset	L 16 mm R 16 mm	

IMPORTANT NOTE: Panel specifications are for Built-In overlay/flush inset models in a flush inset application.

FLUSH INSET DOOR PANELS

Over-and-Under Models in a Flush Inset Application

Models ICBBI-30U and ICBBI-30UG	W	H
Refrigerator Flush Inset Panel	787 mm	1273 mm
Refrigerator Spacer Panel	740 mm	1253 mm
Refrigerator Backer Panel	756 mm	1268 mm
Refrigerator Panel Offset	L 16 mm R 16 mm	

Models ICBBI-30U and ICBBI-30UG	W	H
Freezer Flush Inset Panel	787 mm	483 mm
Freezer Spacer Panel	740 mm	459 mm
Freezer Backer Panel	756 mm	475 mm
Freezer Panel Offset	L 16 mm R 16 mm	

Window Cut-Out Dimensions	TBD	TBD
Window Cut-Out Location	C TBD	D TBD

Models ICBBI-36U and ICBBI-36UG

Models ICBBI-36U and ICBBI-36UG	W	H
Refrigerator Flush Inset Panel	940 mm	1273 mm
Refrigerator Spacer Panel	892 mm	1253 mm
Refrigerator Backer Panel	908 mm	1268 mm
Refrigerator Panel Offset	L 16 mm R 16 mm	

Models ICBBI-36U and ICBBI-36UG	W	H
Freezer Flush Inset Panel	940 mm	483 mm
Freezer Spacer Panel	892 mm	459 mm
Freezer Backer Panel	908 mm	475 mm
Freezer Panel Offset	L 16 mm R 16 mm	

Window Cut-Out Dimensions	TBD	TBD
Window Cut-Out Location	C TBD	D TBD

IMPORTANT NOTE: Panel specifications are for Built-In overlay/flush inset models in a flush inset application.

FLUSH INSET DOOR PANELS

Side-by-Side Models in a Flush Inset Application

Model ICBBI-36S	W	H
Refrigerator Flush Inset Panel	522 mm	1772 mm
Refrigerator Spacer Panel	487 mm	1751 mm
Refrigerator Backer Panel	503 mm	1767 mm
Refrigerator Panel Offset	L 3 mm R 16 mm	

Model ICBBI-36S	W	H
Freezer Flush Inset Panel	411 mm	1772 mm
Freezer Spacer Panel	376 mm	1751 mm
Freezer Backer Panel	392 mm	1767 mm
Freezer Panel Offset	L 16 mm R 3 mm	

Window Cut-Out Dimensions	TBD	TBD
Window Cut-Out Location	C TBD	D TBD

Models ICBBI-42S and ICBBI-42SD

Models ICBBI-42S and ICBBI-42SD	W	H
Refrigerator Flush Inset Panel	649 mm	1772 mm
Refrigerator Spacer Panel	614 mm	1751 mm
Refrigerator Backer Panel	630 mm	1767 mm
Refrigerator Panel Offset	L 3 mm R 16 mm	

Models ICBBI-42S and ICBBI-42SD	W	H
Freezer Flush Inset Panel	437 mm	1772 mm
Freezer Spacer Panel	402 mm	1751 mm
Freezer Backer Panel	418 mm	1767 mm
Freezer Panel Offset	L 16 mm R 3 mm	

Window Cut-Out Dimensions	TBD	TBD
Window Cut-Out Location	C TBD	D TBD

Models ICBBI-48S and ICBBI-48SD

Models ICBBI-48S and ICBBI-48SD	W	H
Refrigerator Flush Inset Panel	743 mm	1772 mm
Refrigerator Spacer Panel	708 mm	1751 mm
Refrigerator Backer Panel	724 mm	1767 mm
Refrigerator Panel Offset	L 3 mm R 16 mm	

Models ICBBI-48S and ICBBI-48SD	W	H
Freezer Flush Inset Panel	495 mm	1772 mm
Freezer Spacer Panel	460 mm	1751 mm
Freezer Backer Panel	476 mm	1767 mm
Freezer Panel Offset	L 16 mm R 3 mm	

Models ICBBI-42SD and ICBBI-48SD

Glasswell Cut-Out Dimensions	149 mm	316 mm
Glasswell Location (Flush Inset)	E 51 mm	F 732 mm
Glasswell Location (Spacer)	E 40 mm	F 721 mm
Glasswell Location (Backer)	E 48 mm	F 729 mm

IMPORTANT NOTE: For Models ICBBI-42SD and ICBBI-48SD, panel thickness in the glasswell area can range from 6 mm to a maximum of 29 mm. If the panel is thicker, you must rout out a minimum 6 mm flat landing area to accommodate the bezel surrounding the glasswell.

FLUSH INSET GRILLE PANELS

Overlay/Flush Inset Models

Models ICBBI-30U and ICBBI-30UG	W	H
Grille Flush Inset Panel Width	787 mm	
Grille Spacer Panel Width	740 mm	
Grille Backer Panel Width	756 mm	

Models ICBBI-36R, ICBBI-36RG, ICBBI-36F, ICBBI-36U, ICBBI-36UG and ICBBI-36S

Grille Flush Inset Panel Width	940 mm
Grille Spacer Panel Width	892 mm
Grille Backer Panel Width	908 mm

Models ICBBI-42S and ICBBI-42SD

Grille Flush Inset Panel Width	1092 mm
Grille Spacer Panel Width	1045 mm
Grille Backer Panel Width	1060 mm

Models ICBBI-48S and ICBBI-48SD

Grille Flush Inset Panel Width	1245 mm
Grille Spacer Panel Width	1197 mm
Grille Backer Panel Width	1213 mm

2108 mm Overall Unit Height

Grille Overlay Panel Height	210 mm
Grille Spacer Panel Height	186 mm
Grille Backer Panel Height	202 mm

2134 mm Overall Unit Height (standard)

Grille Overlay Panel Height	235 mm
Grille Spacer Panel Height	211 mm
Grille Backer Panel Height	227 mm

2235 mm Overall Unit Height

Grille Overlay Panel Height	337 mm
Grille Spacer Panel Height	313 mm
Grille Backer Panel Height	329 mm

For overlay grille panel sizes, use width dimension listed for your model and height dimension for overall unit height. 2134 mm overall unit height is standard.

DOUBLE FLUSH INSET GRILLE PANELS

Dual Installation with 2235 mm Overall Height

Two 762 mm Wide Units	W	H
Double Grille Flush Inset Panel	1556 mm	235 mm
Double Grille Spacer Panel	1508 mm	211 mm
Double Grille Backer Panel	1524 mm	227 mm

Two 914 mm Wide Units	W	H
Double Grille Flush Inset Panel	1861 mm	235 mm
Double Grille Spacer Panel	1813 mm	211 mm
Double Grille Backer Panel	1829 mm	227 mm

IMPORTANT NOTE: Panel specifications are for Built-In overlay/flush inset models in a flush inset application.

FLUSH INSET PANELS

Panel specifications are for Built-In flush inset applications. Additional panel information can be found in the Built-In Design Guide. Check our website at subzero.com.

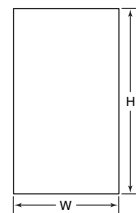

Models ICBBI-36R and ICBBI-36F

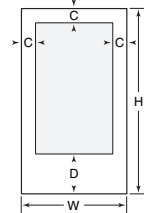

Model ICBBI-36RG

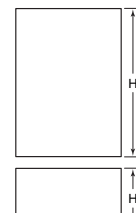

Models ICBBI-30U and ICBBI-36U

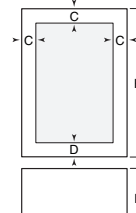

Models ICBBI-30UG and ICBBI-36UG

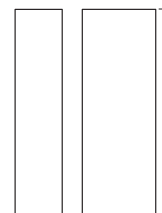

Models ICBBI-36S, ICBBI-42S and ICBBI-48S

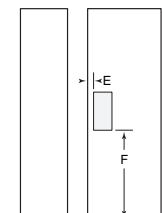

Models ICBBI-42SD and ICBBI-48SD

SIDE PANEL INSTALLATION

IMPORTANT NOTE: Side panels will need to be installed before the unit is placed in its final position.

When installing a Built-In unit with side panels, an accessory side panel kit is necessary. A kit is available for installation of stainless steel side panels and one for installing custom wood side panels. Refer to the instructions with the stainless steel side panel kit when installing stainless side panels. The following information is in reference to installation of custom wood side panels.

WOOD SIDE PANELS

Routing will be necessary on the side panel in order for it to fit flush against the side of the unit. Refer to the illustration below for routing detail. If you have Model ICBBI-30U, ICBBI-30UG, ICBBI-36U or ICBBI-36UG, extra routing will be necessary to avoid having the panel hit the refrigerator lower hinge plate. The illustration on the following page points out the areas where extra routing is needed for these models.

Install the brackets provided in the kit onto the side panel in the locations shown in the specifications illustration below. The front brackets are meant to engage the mainframe and the back brackets will wrap behind the unit when the panel is in place. Screws are provided in the kit. If the provided screws will not work for your installation, you will need to provide the necessary screws to attach the brackets.

IMPORTANT NOTE: When a side panel is mounted on the hinge side of an over-and-under unit, it will be necessary to move the bottom front bracket down from the location shown in the illustration on the following page to avoid interfering with the hinge plate.

Place the panel at a 75° angle and engage the front brackets into the mainframe. Swing the panel inward, being sure that the front brackets engage the mainframe. With the panel in position, attach the rear brackets to the rear of the unit with the screws provided. Check to see that the panel is secure. Refer to the illustration below.

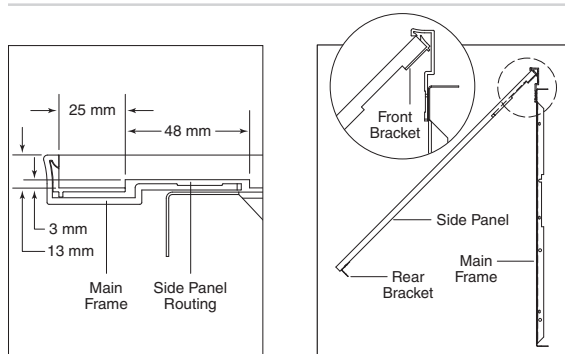

Routing detail—wood side panel

Side panel attachment—top view

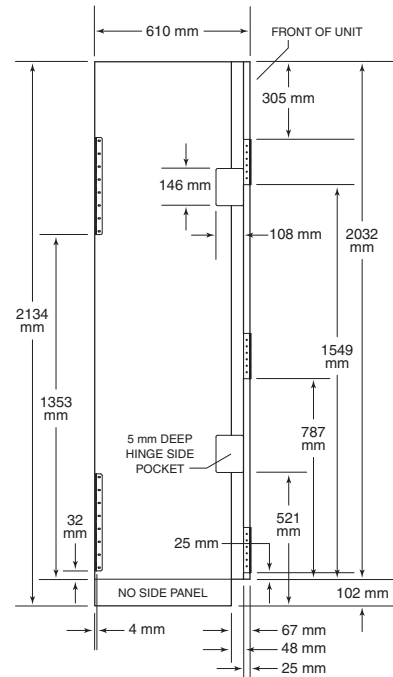

Side panel specifications

DUAL INSTALLATIONS

When two Built-in units are installed side-by-side, it is necessary to use a Sub-Zero Built-in dual installation kit. Contact your Sub-Zero dealer for the proper components and installation instructions.

IMPORTANT NOTE: Flush Inset panel sizes for dual installations are different than those listed in this book. Please refer to the Sub-Zero Built-In Refrigeration Design Guide.

IMPORTANT NOTE: Dual installations can only be accomplished using two units with opposite hinges.

DOOR ADJUSTMENT

The doors for Built-In side-by-side models and the upper door on over-and-under models can be adjusted in three ways: In and out, side to side tilt, and up and down (except over-and-under models).

Regardless of the adjustment being made, start by slightly loosening the two upper hinge bolts on the upper hinge plate using a 13 mm wrench. Refer to the first illustration below.

IN AND OUT ADJUSTMENT

The second illustration below points out the proper bolt for the in and out door adjustment. A 4 mm allen wrench is required.

To adjust a left-hinge door, turn the bolt clockwise to bring the handle side of the door inward, and counterclockwise to move the handle side of the door outward. Reverse the directions for a right-hinge door.

SIDE TO SIDE TILT ADJUSTMENT

The second illustration below also points out the proper bolt for the side to side tilt door adjustment. A 9 mm wrench is required.

For a left-hinge door, turn the bolt clockwise to raise the handle side of the door up and counterclockwise to tilt the handle side of the door down. Reverse the directions for a right-hinge door.

DOOR HEIGHT ADJUSTMENT

A 6 mm allen wrench is required.

For a left-hinge door, turn the bolt clockwise to raise the door and counterclockwise to lower the door. Refer to the illustration below. Reverse the directions for a right-hinge door.

ANCHOR THE UNIT

After door and side panels have been installed, the unit has been leveled and door adjustment completed, anchor the Built-In unit to the opening. This will assure a proper fit and a secure installation.

IMPORTANT NOTE: Be sure to level and square the unit before anchoring it.

To anchor the unit to cabinetry, open the grille, and install the screws provided through the grille frame into the cabinetry. There are several hole locations provided. Check for proper door clearance by fully opening the door. Refer to the illustration below.

Next, drill a screw through the side hole inside the roller base assembly. There is one on each side. The screw will need to go in at an angle in order to attach properly.

▲ CAUTION

If the screws provided are not suitable for your application, you must provide adequate screws.

90° DOOR STOP

The doors of all Built-in models open to 110°. An optional 90° door stop kit is available through your Sub-Zero dealer.

The 90° door stop will be installed in the top hinge of the door. To install, open the door to approximately 90°. At the top of the door, insert the door stop down between the door hinge and the door closer arm. Insert the screw through the door stop and into the door as shown in the illustration below.

AIR PURIFICATION SYSTEM

All Sub-Zero Built-In units, except Model ICBB1-36F, come with an advanced air purification system. A factory installed air purification cartridge is located inside the refrigeration section, on the right-hand side of the back wall. For information regarding use and removal of this cartridge, please refer to the Built-In Refrigeration Use & Care Information provided with the unit.

▲ CAUTION

Hg LAMP CONTAINS MERCURY
Manage in accordance with disposal laws.

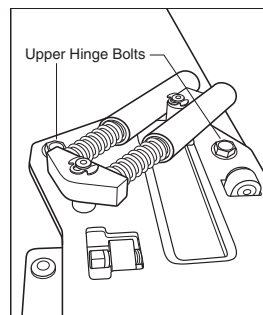

Door adjustment—upper hinge bolt

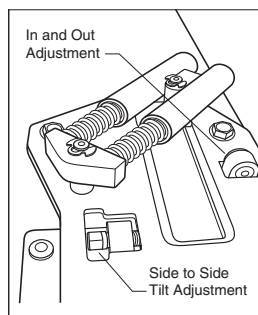

Door adjustments

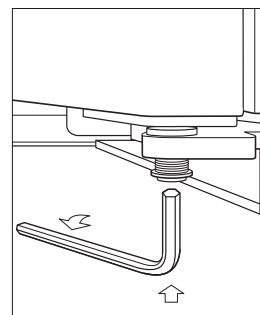

Door height adjustment

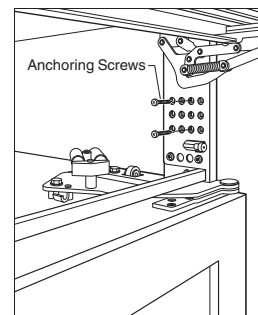

Top anchoring

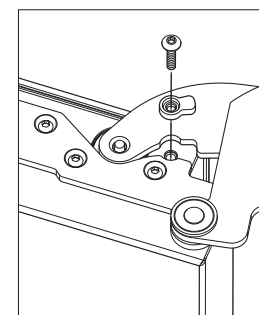

90° door stop

ACCESSORIES

Optional accessories are available through your Sub-Zero dealer. To obtain local dealer information, visit our website, subzero.com.

INSTALLATION CHECKLIST

The importance of the installation of the Sub-Zero Built-In unit cannot be overemphasized. Proper installation is the responsibility of the selling dealer or installer.

IMPORTANT NOTE: To ensure a safe and proper installation, the following checklist should be completed by the installer to ensure that no part of the installation has been overlooked.

Any questions or problems about the installation should be directed to your Sub-Zero dealer. You can also visit our website, subzero.com.

INSTALLATION CHECKLIST

- Has the packing material been removed?
- Turn the unit on. Is it operating properly? If not, is the unit plugged in? Is the control turned on?
- Is the water supply line connected and not leaking? Is the water supply turned on and ice maker control on?
- Has anti-tip bracket been installed securely and properly engaging the unit?
- Is the unit leveled properly on a solid, level floor? Is the kickplate installed?
- Has the drain pan been installed properly?
- Are panels attached securely and properly aligned?
- Have the door(s) been aligned for proper appearance and operation?
- Does your customer understand the unit's operation? Have you given your customer the warranty package?
- Have any installation or service problems been noted on the product registration card? Has the registration card been mailed in?
- Have stainless steel door(s) been inspected for any imperfections? This is to be done by the dealer/installer with the customer upon completion of the installation.

NOTE: Classic, platinum and carbon stainless steel panels are covered by a limited 60-day parts and labor warranty for cosmetic defects.

SERVICE INFORMATION

If service is necessary, maintain the quality built into your Sub-Zero unit by calling a Sub-Zero dealer.

When calling for service, you will need the model and serial number of your unit. Both numbers are listed on the product rating plate located at the top frame of the unit inside the door. Refer to the illustration on page 3.

▲ WARNING

If you are storing or disposing of your old refrigerator or freezer, please do it safely. Remove the doors or tightly secure the doors closed. Child entrapment accidents can be tragic.

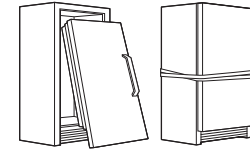

The information and images in this guide are the copyright property of Sub-Zero, Inc. Neither this book nor any information or images contained herein may be copied or used in whole or in part without the express written permission of Sub-Zero, Inc.

©Sub-Zero, Inc. all rights reserved.

INSTALACIÓN EMPOTRABLE

Debe tenerse en cuenta la importancia de la instalación de la unidad empotrable de Sub-Zero. Sólo un instalador cualificado debe realizar la instalación.

Antes de comenzar el proceso de instalación, se recomienda que lea con detenimiento la guía de instrucciones de instalación. Durante la instalación, existe información importante a la que debe prestar especial atención. Si lee estas instrucciones con detenimiento, podrá llevar a cabo el proceso de instalación de forma fácil, sin problemas y, lo que es más importante, de forma segura.

Si tiene alguna pregunta o problema relacionado con la instalación, debe ponerse en contacto con su distribuidor de Sub-Zero. También puede visitar nuestra página web www.subzero.com.

En la placa de datos del producto encontrará información importante sobre el mismo, incluyendo el modelo y el número de serie de la unidad. La placa de datos del producto está situada en el marco superior de la unidad, dentro de la puerta. Observe la siguiente ilustración.



Ubicación de la placa de datos

HERRAMIENTAS Y MATERIALES NECESARIOS

A continuación se especifican las herramientas y los materiales necesarios para llevar a cabo la instalación de manera correcta.

- Juego de destornilladores Phillips
- Juego de destornilladores para tornillos ranurados
- Juego de destornilladores para tornillos de cabeza torx
- 1,2 m de tubería de cobre de 6,35 y válvula de montaje para el conducto de agua—N.º de pieza 4200880 (no utilice válvulas autopercutorantes)
- Instrumento especial para cortar el tubo de cobre
- Se recomienda tener un nivel de —0,6 m y de 1,2 m
- Unidad rodante para mover el aparato capaz de soportar 317 kg y personal para manejar el peso de la unidad
- Alicates de varios tamaños
- Juego de llaves
- Juego de llaves Allen
- Llave para tuercas hexagonales de 8 mm
- Llaves ajustables (inglesas)
- Taladro inalámbrico y varias brocas
- Masonita, madera contrachapada, panel de fibra prensado de 3,2 mm, cartón u otro material adecuado para proteger el acabado del suelo
- Materiales apropiados para cubrir y proteger el hogar y el mobiliario durante la instalación

Compruebe que el equipo que ha recibido se corresponda con el diseño que tiene previsto instalar. La línea de productos empotrables de Sub-Zero ofrece las siguientes alternativas de diseño revestible/empotrable y modelos de acero inoxidable. El modelo revestible/empotrable presenta dos aplicaciones de diseño: revestible y empotrable.

Cada una de estas opciones de diseño exige unos requisitos de instalación específicos, por lo que es primordial que la unidad se ajuste a sus necesidades de planificación y de espacio. Antes de iniciar el proceso de instalación, compruebe que la referencia exacta del modelo que necesita se corresponda con la referencia del modelo que figura en la caja de envío.

Si la unidad que ha recibido no coincide con sus requisitos, póngase en contacto con su distribuidor de Sub-Zero.

PREPARACIÓN DEL SITIO

Compruebe que la cavidad en la que se va a instalar la unidad empotrable esté preparada correctamente. Vea las especificaciones sobre Medidas totales e Instalación correspondientes a su modelo concreto en las páginas siguientes. Estas especificaciones son idénticas para las aplicaciones revestibles/empotrables y de acero inoxidable. Las especificaciones de instalación son distintas para la aplicación empotrable, tanto si va a utilizar paneles fabricados a medida como paneles empotrables accesorios inoxidables de Sub-Zero. Asegúrese de que las medidas de la cavidad, el espacio de apertura de la puerta, la instalación eléctrica y de fontanería son correctas para el modelo que va a instalar.

Si va a instalar dos unidades empotrables una al lado de la otra en la aplicación revestible/empotrable o de acero inoxidable, se recomienda utilizar un embellecedor de separación. Coloque el embellecedor del mismo ancho que lo que mida la cavidad acabada. Finalice la instalación con el equipo de fijación (pieza n.º 7004656). Consulte la página 31.

Para instalar dos unidades empotrables de manera contigua con una aplicación empotrable se necesitará un kit de instalación dual. Consulte la página 30.

NOTA IMPORTANTE: Las unidades empotrables que se instalan una al lado de la otra en aplicación empotrable no pueden incorporar a los paneles empotrables accesorios inoxidables de Sub-Zero y las bisagras deben instalarse en sentido opuesto.

NOTA IMPORTANTE: Para que funcione correctamente, la puerta debe abrirse hasta un mínimo de 90 grados. Utilice un embellecedor de 76 mm mínimo cuando coloque el aparato en rincones con el fin de que se pueda abrir la puerta a 90 grados. Deje suficiente espacio delante de la unidad para que la puerta pueda abrirse totalmente.

NOTA IMPORTANTE: Asegúrese de que el suelo debajo de la unidad está nivelado con respecto al suelo acabado de alrededor.

Cuando lea estas Instrucciones de instalación, deberá prestar especial atención cuando aparezcan los símbolos de PRECAUCIÓN y ADVERTENCIA. Esta información es importante para instalar de forma segura y eficaz el equipo de Sub-Zero.

▲ PRECAUCIÓN

indica una situación en la que se pueden sufrir heridas leves o provocar daños secundarios al producto si no se siguen las instrucciones.

▲ ADVERTENCIA

indica peligro de que se produzcan heridas personales graves o incluso puede provocar la muerte si no se siguen las precauciones especificadas.

Además, estas Instrucciones de instalación pueden incluir una NOTA IMPORTANTE para resaltar información que es especialmente relevante para una instalación sin problemas.

MEDIDAS TOTALES

Modelos todo frigorífico / todo congelador

Modelo ICBB1-36R Todo frigorífico

A	L	P
914 mm	2.138 mm	610 mm

Modelo ICBB1-36RG

Todo frigorífico con puerta de cristal

A	L	P
914 mm	2.138 mm	610 mm

Modelo ICBB1-36F Todo congelador

A	L	P
914 mm	2.138 mm	610 mm

Las dimensiones de la unidad pueden variar ± 3 mm.

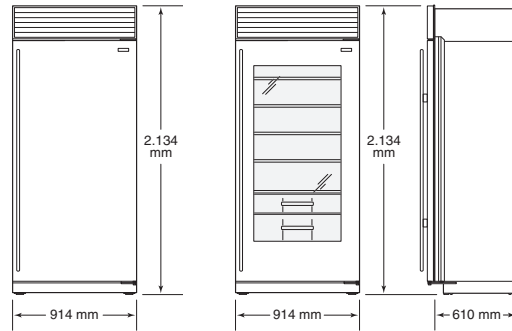

Modelo ICBB1-36R

Modelo ICBB1-36RG

ESPACIO PARA APERTURA DE PUERTA

Modelos todo frigorífico / todo congelador

	A
Modelo ICBB1-36R	946 mm 959 mm empotrable
Modelo ICBB1-36RG	946 mm 959 mm empotrable
Modelo ICBB1-36F	946 mm 959 mm empotrable

El espacio de la puerta toma como base las medidas de la puerta y el tirador de acero inoxidable.

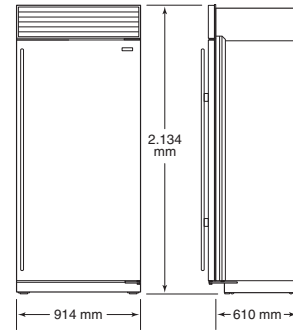
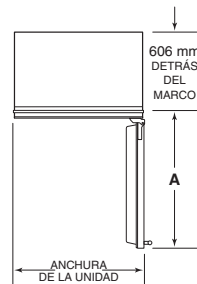

Modelo ICBB1-36F

Se muestra el diseño de acero inoxidable.

ESPECIFICACIONES DE LA INSTALACIÓN

Modelos todo frigorífico / todo congelador—Revestible (no empotrable) y de acero inoxidable

Modelo ICBB1-36R	A 902 mm
Modelo ICBB1-36RG	902 mm
Modelo ICBB1-36F	902 mm

Las medidas son para las cavidades acabadas.

Los modelos ICBB1-36R e ICBB1-36RG no precisan la conexión del conducto de agua.

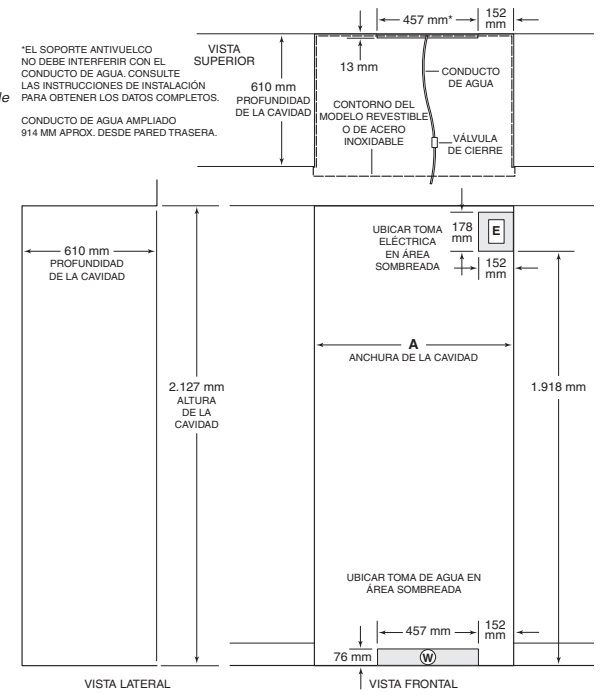

ESPECIFICACIONES DE LA INSTALACIÓN

Modelos todo frigorífico / todo congelador—Aplicación empotrable

	A	B
Modelo ICBB1-36R	902 mm	965 mm
Modelo ICBB1-36RG	902 mm	965 mm
Modelo ICBB1-36F	902 mm	965 mm

Las medidas son para las cavidades acabadas.

Los modelos ICBB1-36R e ICBB1-36RG no precisan la conexión del conducto de agua.

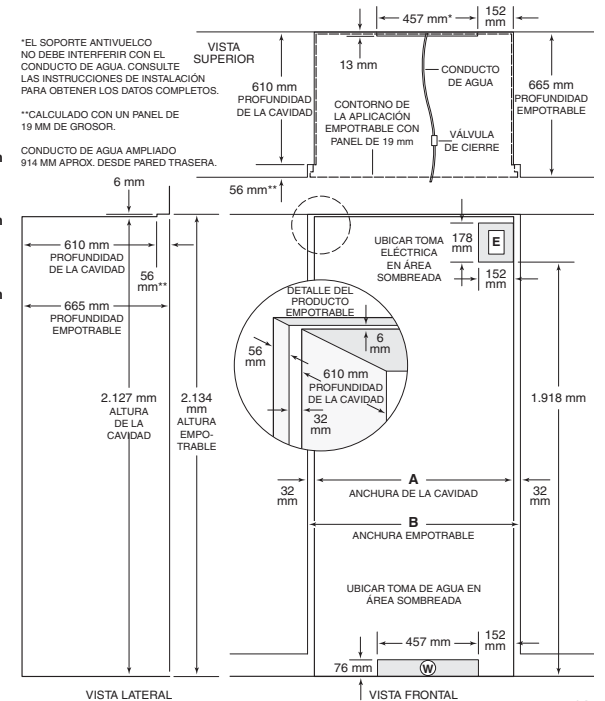

MEDIDAS TOTALES

Modelos Combi

Modelo ICBBI-30U

A	L	P
762 mm	2.138 mm	610 mm

Modelo ICBBI-30UG con puerta de cristal

A	L	P
762 mm	2.138 mm	610 mm

Modelo ICBBI-36U

A	L	P
914 mm	2.138 mm	610 mm

Modelo ICBBI-36UG con puerta de cristal

A	L	P
914 mm	2.138 mm	610 mm

Las dimensiones de la unidad pueden variar ± 3 mm.

ESPACIO PARA APERTURA DE PUERTA

Modelos Combi

	A
Modelo ICBBI-30U	794 mm
	806 mm empotrable
Modelo ICBBI-30UG	794 mm
	806 mm empotrable
Modelo ICBBI-36U	946 mm
	959 mm empotrable
Modelo ICBBI-36UG	946 mm
	959 mm empotrable

El espacio de la puerta toma como base las medidas de la puerta y el tirador de acero inoxidable.

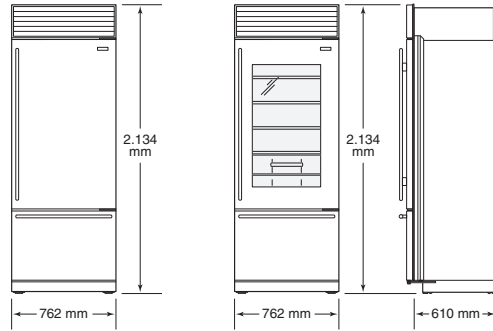
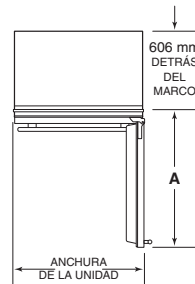

Modelo ICBBI-30U

Modelo ICBBI-30UG

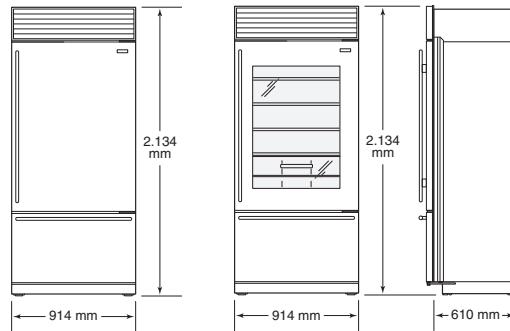

Modelo ICBBI-36U

Modelo ICBBI-36UG

Se muestra el diseño de acero inoxidable.

ESPECIFICACIONES DE LA INSTALACIÓN

Modelos combi—
Revestible (no empotrable) y de acero inoxidable

Modelo	A
Modelo ICBBI-30U	749 mm
Modelo ICBBI-30UG	749 mm
Modelo ICBBI-36U	902 mm
Modelo ICBBI-36UG	902 mm

Las medidas son para las cavidades acabadas.

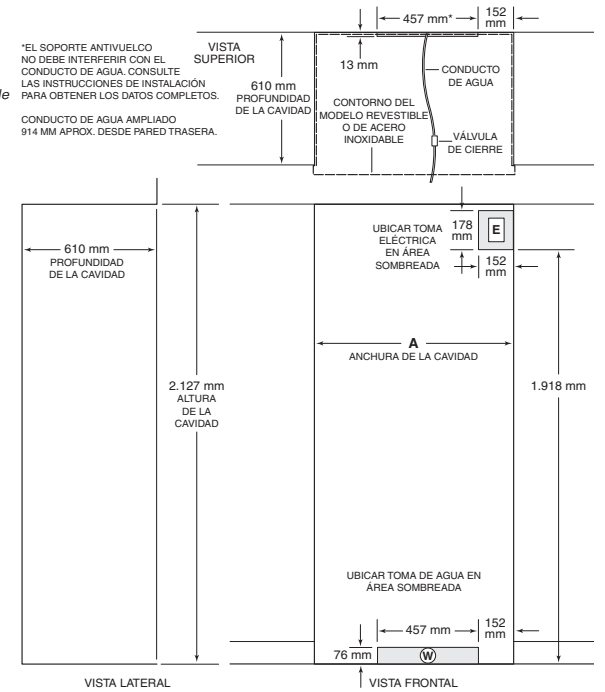

ESPECIFICACIONES DE LA INSTALACIÓN

Modelos combi—
Aplicación empotrable

Modelo	A	B
Modelo ICBBI-30U	749 mm	813 mm
Modelo ICBBI-30UG	749 mm	813 mm
Modelo ICBBI-36U	902 mm	965 mm
Modelo ICBBI-36UG	902 mm	965 mm

Las medidas son para las cavidades acabadas.

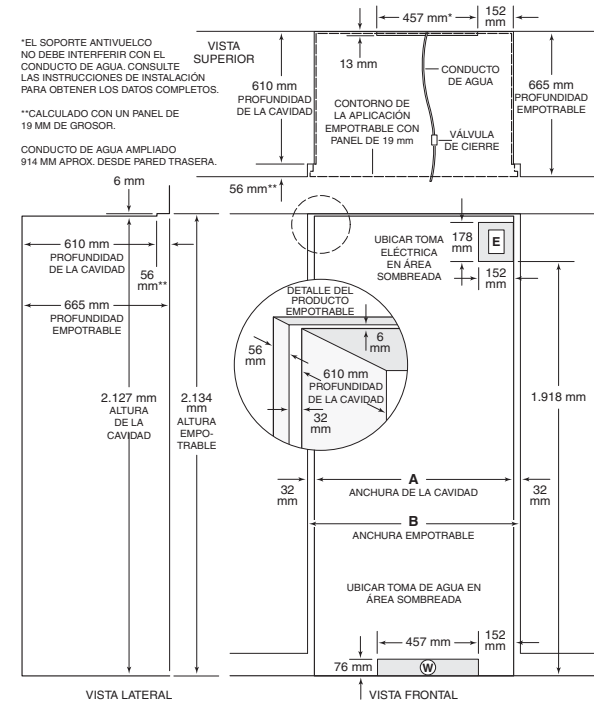

MEDIDAS TOTALES

Modelos side-by-side

Modelo ICBBI-36S

A	L	P
914 mm	2.138 mm	610 mm

Modelo ICBBI-42S

A	L	P
1.067 mm	2.138 mm	610 mm

Modelo ICBBI-42SD con dispensador

A	L	P
1.067 mm	2.138 mm	610 mm

Modelo ICBBI-48S

A	L	P
1.219 mm	2.138 mm	610 mm

Modelo ICBBI-48SD con dispensador

A	L	P
1.219 mm	2.138 mm	610 mm

Las dimensiones de la unidad pueden variar ± 3 mm.

ESPACIO PARA APERTURA DE PUERTA

Modelos side-by-side

	A
Modelo ICBBI-36S	527 mm
Modelo ICBBI-42S	649 mm
Modelo ICBBI-42SD	649 mm
Modelo ICBBI-48S	743 mm
Modelo ICBBI-48SD	743 mm

El espacio de la puerta toma como base las medidas de la puerta y el tirador de acero inoxidable.

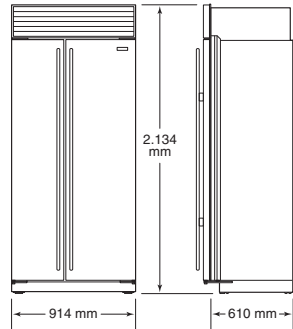
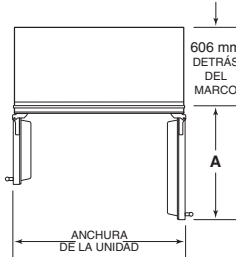

Modelo ICBBI-36S

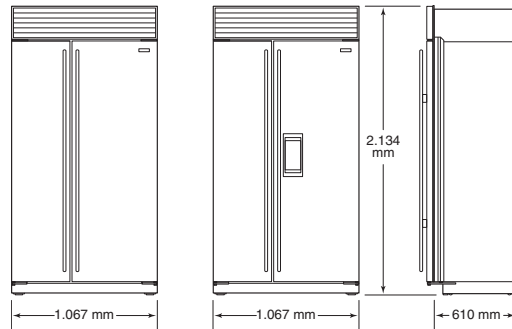

Modelo ICBBI-42S

Modelo ICBBI-42SD

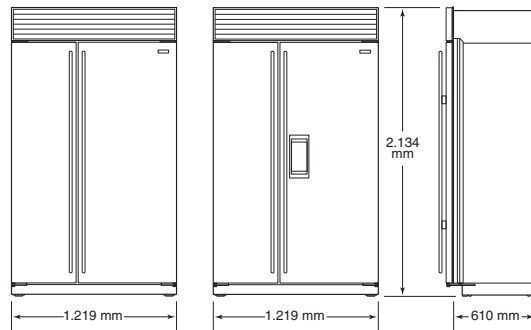

Modelo ICBBI-48S

Modelo ICBBI-48SD

Se muestra el diseño de acero inoxidable.

ESPECIFICACIONES DE LA INSTALACIÓN

Modelos side-by-side—
Revestible (no empotrable) y de acero inoxidable

Modelo	A
Modelo ICBBI-36S	902 mm
Modelo ICBBI-42S	1.054 mm
Modelo ICBBI-42SD	1.054 mm
Modelo ICBBI-48S	1.207 mm
Modelo ICBBI-48SD	1.207 mm

Las medidas son para las cavidades acabadas.

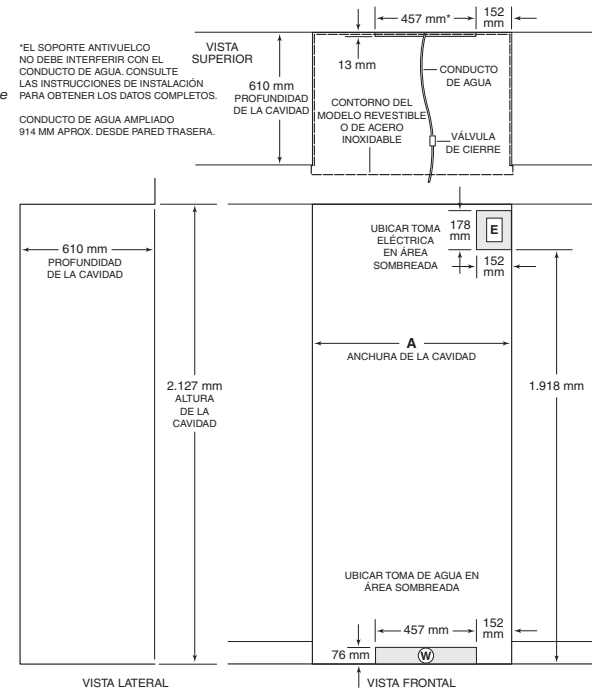

ESPECIFICACIONES DE LA INSTALACIÓN

Modelos side-by-side—
Aplicación empotrable

Modelo	A	B
Modelo ICBBI-36S	902 mm	965 mm
Modelo ICBBI-42S	1.054 mm	1.118 mm
Modelo ICBBI-42SD	1.054 mm	1.118 mm
Modelo ICBBI-48S	1.207 mm	270 mm
Modelo ICBBI-48SD	1.207 mm	1.270 mm

Las medidas son para las cavidades acabadas.

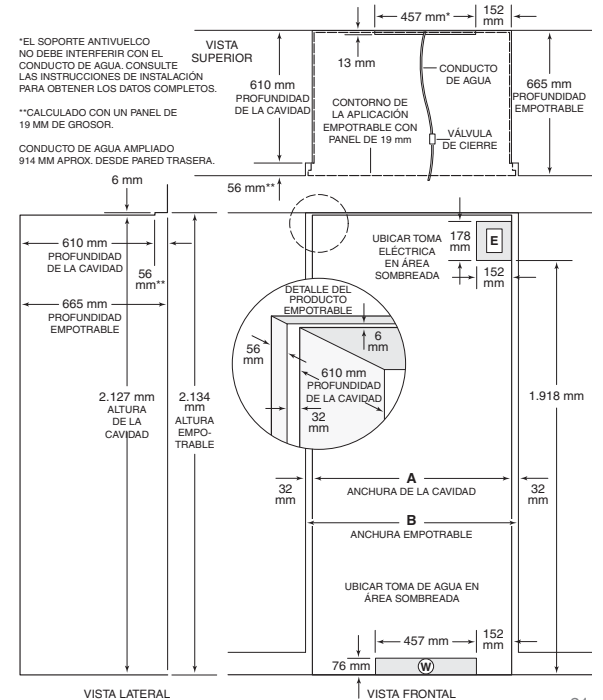

REQUISITOS ELÉCTRICOS

Es necesario que la red eléctrica y el cortacircuitos sean de 220-240 V CA, 50/60 hercios y 10 amperios. Se necesita un circuito separado que alimente solamente a esta unidad.

Todos los modelos empotrables de Sub-Zero vienen equipados con un cable eléctrico con un enchufe de 3 clavijas de conexión a tierra, el cual debe conectarse en un enchufe de pared de igual tipo con toma a tierra. Tenga en cuenta las normativas nacionales vigentes sobre instalaciones eléctricas y enchufes. Para conocer la ubicación de la toma eléctrica, consulte la ilustración de las especificaciones de la instalación correspondiente a su unidad en las páginas 19-21.

NOTA IMPORTANTE: No se recomienda utilizar un interruptor de circuito de fallos de conexión a tierra (GFCI), ya que puede interrumpir el funcionamiento de la unidad.

⚠ ADVERTENCIA

No utilice alargadores ni adaptadores. Este aparato debe conectarse a tierra. No cambie nunca la clavija de conexión a tierra del cable de alimentación.

⚠ PRECAUCIÓN

La toma de corriente debe ser revisada por un electricista cualificado para comprobar que la conexión se ha realizado con la polaridad correcta. Compruebe que la toma de corriente suministre 220-240 V CA y que esté conectada a tierra de manera correcta.

⚠ ADVERTENCIA

Apague siempre la corriente eléctrica en el cuadro antes de realizar la instalación o las tareas de servicio o mantenimiento.



NOTA IMPORTANTE: La gama de aparatos empotrables está equipada con un dispositivo de entrada. Esto permite que el cable eléctrico se pueda cambiar de forma sencilla. El orificio de entrada de los aparatos está situado en la parte superior de la unidad en el protector del compresor. Para cambiar el cable eléctrico es necesario asegurarse de que el cable nuevo está clasificado HO5VV-F3G1.0 o tiene una clasificación equivalente que garantiza el funcionamiento seguro del aparato.

REQUISITOS DE FONTANERÍA

NOTA IMPORTANTE: Se puede utilizar un sistema de ósmosis invertido, siempre y cuando la presión de agua que llegue a la unidad se mantenga de forma constante entre 2,1 bar y 6,9 bar.

Instale el conducto de suministro de agua con un tubo de cobre OD de 6 mm. La tubería de agua debe pasar por el suelo a una distancia de 13 mm con respecto a la pared trasera y a no más de 76 mm del suelo. Si tiene que atravesar la pared, procure que la tubería de agua no pase a más de 76 mm del suelo.

Independientemente de por donde pase la tubería, deje 0,9 m de tubo de cobre fuera de la pared o del suelo para facilitar la conexión con la unidad. Ubique la toma de agua en el área sombreada que se muestra en la ilustración de la sección Especificaciones para su modelo concreto, en las páginas 19-21.

Utilice una conexión rápida o roscada de fácil acceso entre la toma de agua y la unidad. No utilice conexiones autopercutoras. Puede adquirir un equipo de conexión de montaje (N.º de pieza 4200880) a través de su distribuidor de Sub-Zero.

El fabricante de cubitos de hielo no debe estar conectado a un descalcificador, ablandador de agua. Las sustancias químicas del ablandador del agua, por ejemplo, la sal de un ablandador que funcione mal, puede dañar el fabricante de cubitos de hielo y hacer que el hielo que se fabrique sea de poca calidad. Si no puede evitar tener el suministro de agua a través de un ablandador, procure que el mantenimiento del ablandador de agua sea el adecuado y que funcione de manera correcta.

NOTA IMPORTANTE: Todas las instalaciones deben cumplir los requisitos y normativas de fontanería nacionales.

NOTA IMPORTANTE: Este aparato se debe conectar a una toma de agua potable.

DESEMBALAJE DE LA UNIDAD

Desembale la unidad y compruebe si tiene algún daño o desperfecto. Quite la base de madera al regirar todos los tornillos que sujetan la base misma a la parte inferior de la unidad. Quite y tire todo el material de embalaje.

NOTA IMPORTANTE: No tire el zócalo, el soporte antivuelco ni las piezas de montaje. Estos elementos son necesarios para instalar la unidad.

Repliegue las patas de nivelación delanteras totalmente hacia arriba para permitir que la unidad se pueda colocar en la posición adecuada con mayor facilidad. Las patas de nivelación se podrán extender cuando la unidad se encuentre en su ubicación definitiva y ya no haya riesgo de que la unidad vuelque hacia delante.

NOTA IMPORTANTE: Los apoyos traseros deben estar en la posición más baja para que la unidad pueda empujarse hasta el hueco correspondiente. Por lo tanto, no se puede completar la nivelación hasta que la unidad esté colocada en la posición correcta.

Retire el depósito de desagüe de la base de la unidad para evitar que se dañe y para que se pueda colocar bien la plataforma rodante.

⚠ ADVERTENCIA

Asegúrese de haber cerrado bien la(s) puerta(s) antes de desplazar la unidad.

EXTRACCIÓN DE LA REJILLA

Para evitar que se produzcan daños en la rejilla superior y para poder acceder al cable de conexión eléctrica, la rejilla superior debe retirarse antes de mover la unidad.

Para quitar la rejilla, tire del borde inferior de la misma e incline el marco de la rejilla hasta sacarlo hacia arriba. Afloje los dos tornillos traseros de montaje de la rejilla y retire los dos tornillos de montaje delanteros. Sujete firmemente la rejilla y tire hacia adelante para extraerla. Observe las siguientes ilustraciones.

Para volver a colocar la rejilla, póngala en su posición y compruebe que coincidan las pestañas de agarre de la misma. Vuelva a colocar los dos tornillos delanteros de la rejilla y apriete los dos traseros. Compruebe que haya quedado correctamente colocada.

INSTALACIÓN DEL SOPORTE ANTIVUELCO

⚠ ADVERTENCIA

Para impedir que la unidad se incline hacia adelante y conseguir que su colocación sea estable, es necesario sujetar la unidad con los soportes antivuelco que se suministran con la unidad.

NOTA IMPORTANTE: La colocación de los soportes antivuelco es muy importante para conseguir que la instalación de la unidad sea estable. Si no coloca correctamente los soportes antivuelco, es posible que estos no queden enganchados a la unidad.



Los dos soportes antivuelco se deben instalar exactamente a 610 mm de la parte delantera de la cavidad hasta la parte trasera de los soportes y con un mínimo de 102 mm desde los lados de la cavidad. Esta profundidad se incrementará hasta 665 mm si se trata de una instalación empotrable con paneles decorativos de 19 mm de profundidad. La colocación correcta permitirá que los soportes antivuelco se enganchen con la barra antivuelco de la parte trasera de la unidad.

NOTA IMPORTANTE: Se DEBEN utilizar los dos soportes antivuelco.

APLICACIONES EN SUELO DE MADERA

Tras colocar correctamente los soportes antivuelco en la cavidad, perforo agujeros guía de 5 mm de diámetro como máximo en los montantes de pared y/o en la placa de pared. Utilice tornillos de zinc de cabeza plana de alta densidad del N.º 12 x 64 mm y arandelas planas del N.º 12 para fijar los soportes. Compruebe que los tornillos penetren en el material del suelo y en los montantes de pared o en las placas un mínimo de 19 mm. Consulte la siguiente ilustración.

APLICACIONES EN SUELO DE HORMIGÓN

Tras colocar correctamente los soportes antivuelco en la cavidad, perforo agujeros guía de 5 mm de diámetro como máximo en los montantes de pared y/o en la placa de pared. A continuación, realice agujeros de 10 mm de diámetro en el hormigón con una profundidad mínima de 13 mm. Utilice tornillos de zinc de cabeza plana de alta densidad N.º 12 x 64 mm y arandelas planas del N.º 12 para fijar los soportes a la pared y anclajes de expansión de 10 mm-16 x 95 mm para sujetarlos al suelo. Compruebe que los tornillos penetren en los montantes de pared o en las placas un mínimo de 19 mm. Consulte la siguiente ilustración.

NOTA IMPORTANTE: Para aplicaciones de suelos de madera u hormigón, en el caso de que los tornillos del N.º 12 x 64 mm no alcancen el montante o la placa de pared en los agujeros traseros de los soportes, utilice los tornillos de alta densidad de cabeza ovalada del N.º 8-18 x 32 mm y arandelas planas del N.º 12 y los anclajes para pared de nailon.

NOTA IMPORTANTE: En algunas instalaciones es posible que debido al tipo de suelo o acabado de éste sea necesario colocar inclinados los tornillos utilizados para sujetar los soportes antivuelco a la pared trasera.

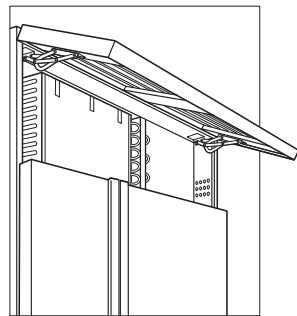

Extracción de la rejilla

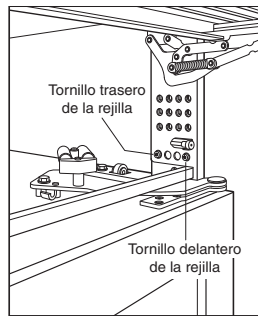

Tornillos de montaje de la rejilla

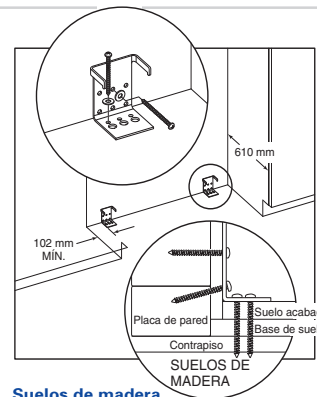

Suelos de madera

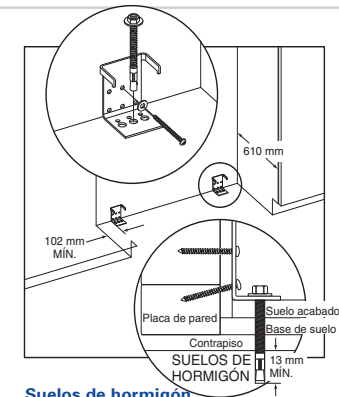

Suelos de hormigón

ACCESORIOS

Podrá disponer de accesorios opcionales a través de su distribuidor de Sub-Zero. Para obtener la información del distribuidor más cercano, visite nuestra página web www.subzero.com

INSTALACIÓN DEL SOPORTE ANTIVUELCO

⚠ ADVERTENCIA

Compruebe que no haya cables eléctricos ni tuberías en el área en la que se van a introducir los tornillos.

PIEZAS ANTIVUELCO INCLUIDAS

2	Soportes antivuelco
12	Tornillos de zinc de alta densidad de cabeza plana del N.º 12 x 64 mm
4	Anclajes de expansión de 10 mm-16 x 95 mm
12	Arandelas planas del N.º 12
4	Tornillos de alta densidad de cabeza ovalada del N.º 8-18 x 32 mm
4	Anclajes para pared de nailon

INSTALACIÓN DE ANCLAJES DE EXPANSIÓN PARA HORMIGÓN

- Haga un agujero de 10 mm de diámetro con una profundidad superior al incrustado mínimo. Limpie el agujero o continúe taladrando para hacer el agujero más profundo y que quepan los residuos en él. Utilice una broca de carburo.
- Coloque la arandela y la tuerca al nivel del extremo del anclaje para proteger las roscas. Inserte el anclaje en el material en el que debe atornillarse hasta que la arandela quede nivelada con el material de la superficie.
- Extienda el anclaje mediante una llave que sirva para apretar la tuerca 3-5 vueltas más de su posición lograda con el apriete manual o hasta 34 newtons metros de par.

⚠ PRECAUCIÓN

Lleve siempre gafas de seguridad y utilice cualquier otro dispositivo o ropa de protección que sea necesario cuando esté instalando o trabajando con anclajes.

Se recomienda no utilizar los anclajes en material de mampostería poco pesado, por ejemplo, bloques o ladrillos, ni utilizarlo en hormigón fresco que no se haya secado el tiempo suficiente. No se recomienda utilizar brocas huecas para hacer agujeros para los anclajes.

COLOCACIÓN DE LA UNIDAD

⚠ PRECAUCIÓN

Antes de desplazar la unidad hasta su ubicación, proteja el acabado del suelo. Todos los modelos empotrables disponen de ruedas para que pueda mover el aparato con facilidad.

Utilice una plataforma rodante para desplazar la unidad hasta la cavidad. Bájela con cuidado de la plataforma rodante. Todas las unidades empotrables vienen equipadas con ruedas para que resulte más fácil colocarlas en la posición adecuada.

Apague la corriente eléctrica de la toma de pared. Enchufe el cable eléctrico en una toma de conexión a tierra de 15 amperios y coloque la unidad en la posición adecuada. Compruebe que el soporte antivuelco esté colocado de manera correcta.

NOTA IMPORTANTE: En la medida de lo posible, mantenga cerrada(s) la(s) puerta(s) hasta que la unidad esté correctamente anclada.

NOTA IMPORTANTE: Si por algún motivo, la unidad se ha colocado en posición horizontal o hacia atrás, debe dejar que la unidad permanezca en posición vertical durante un mínimo de 24 horas antes de conectarla a la fuente de alimentación.

⚠ ADVERTENCIA

Para evitar que la unidad vuelque hacia delante, las patas de nivelación delanteras deben llegar hasta el suelo.

CONEXIÓN A LA TOMA DE AGUA

Debe conectar 0,9 m de un tubo de plástico de 6,35 mm a la unidad con una conexión de presión de 6,35 mm montada en el extremo. Este tubo está situado debajo de la unidad.

El equipo de conexión para instalar la toma de agua, suministrado con la unidad, incluye un ajuste de la unión de compresión de 6,35 mm para conectarlo a la toma de agua doméstica. Coloque la tuerca y el manguito de compresión en el conducto del agua y sujételo a la conexión del extremo del tubo situado debajo de la unidad. No lo apriete demasiado. Compruebe si existe alguna fuga de agua en las conexiones del conducto. Asegúrese de que el depósito de desagüe se ha instalado y quitado sin que se haya producido ningún problema en el conducto ni en la toma de agua.

NOTA IMPORTANTE: Asegúrese de purgar el conducto de agua antes de conectarlo a la unidad. Esto hará que se elimine cualquier tipo de suciedad que pueda haber en el tubo al instalar el nuevo conducto de agua.

NOTA IMPORTANTE: Informe al cliente de que el fabricante de cubitos de hielo no producirá hielo inmediatamente y que deberá tirar las primeras tandas de hielo que fabrique. Hay que dejar pasar 24 horas antes de que pueda producir cubitos de hielo.

NOTA IMPORTANTE: Debe tener cuidado de no exponer el frigorífico ni/o las tomas de agua que desembocan en éste a temperaturas de congelación. Si no lo hace, esto podría provocar daños al producto y a la instalación doméstica.

NOTA IMPORTANTE: Este aparato se debe conectar a una toma de agua potable.

NIVELACIÓN DE LA UNIDAD

Una vez que la unidad esté colocada en la posición correcta, extienda las patas de nivelación delanteras al girarlas en el sentido contrario al de las agujas del reloj y ajuste la altura. El ajuste de la altura de la parte trasera se puede realizar desde la parte delantera de la base. Utilice una llave de cubo de 8 mm para ajustar las ruedas traseras. Gire el tornillo hexagonal de 8 mm en el sentido de las agujas del reloj para levantar la unidad o en el sentido contrario al de las agujas del reloj para bajarla.

Cuando la unidad está nivelada correctamente o está bien cuadrada, no es tan necesario realizar los ajustes de las puertas y/o de los cajones. Observe la siguiente ilustración para ubicar el ajuste de la base de las ruedas traseras.

NOTA IMPORTANTE: Compruebe que la unidad está nivelada con el suelo y no con el mobiliario circundante. Esto puede afectar al funcionamiento de la unidad, por ejemplo, es posible que la puerta no se cierre correctamente.

INSTALACIÓN DEL ZÓCALO

Para instalarlo, atornille el zócalo en los soportes unidos a la superficie interior de cada una de las bases de la rueda.

NOTA IMPORTANTE: El zócalo debe ser extraíble para permitir sacarlo en caso de avería. El suelo no puede ser un impedimento para llevar a cabo esta operación. Consulte la etiqueta que encontrará en el soporte del zócalo para conocer la separación de la altura.

Vuelva a colocar la rejilla según las instrucciones de la página 23. Vuelva a conectar la unidad a la red eléctrica.

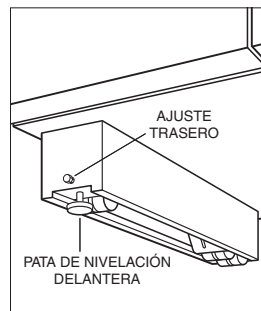

Ajuste de la base de la rueda trasera

PANELES DE REVESTIMIENTO

Si su cliente ha optado por una aplicación de diseño revestible, asegúrese de que los paneles que va a instalar coincidan con las dimensiones que figuran en las especificaciones de los paneles de revestimiento de la página 27.

NOTA IMPORTANTE: El panel de revestimiento debe quedar ajustado en el marco de la puerta. El peso de cada conjunto de panel no puede superar los 23 kg, 34 kg en el caso de los modelos ICBB1-36R, ICBB1-36RG e ICBB1-36F.

Los modelos revestibles se suministran sin piezas del tirador. El fabricante o diseñador de los armarios deberá proporcionarle las piezas del tirador para que se correspondan con el patrón de decoración general.

Para instalar los paneles de revestimiento, extraiga primero la moldura del borde de la puerta. En el caso de modelos side-by-side y para la puerta de modelos combi, introduzca la punta de un destornillador en la ranura de la esquina superior en el lado del tirador y saque la moldura del borde. Retire los tornillos y el marco. Para los cajones de los modelos combi, introduzca la punta de un destornillador en la ranura en cualquiera de los lados de la moldura que van en paralelo a la parte superior del cajón y extraiga la moldura del borde. Retire los tornillos y el marco. Observe las siguientes ilustraciones.

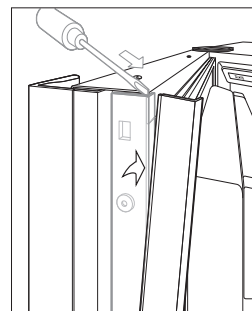

Borde de la puerta

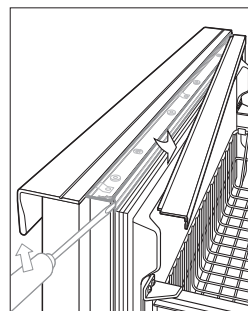

Borde del cajón combi

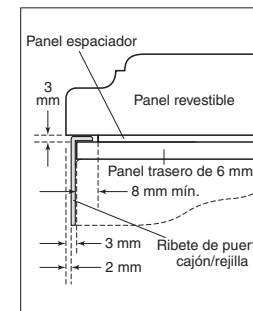

Vista transversal de los paneles de revestimiento

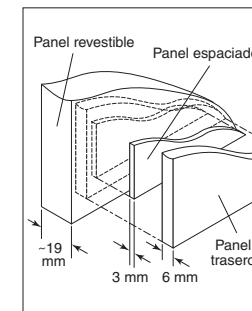

Conjunto de tres paneles de los paneles de revestimiento

Sub-Zero deja un espacio de 6 mm para deslizar el material de la parte posterior y colocarlo en el marco. Si el grosor del material es superior a 6 mm, frese el borde del panel para que se acople correctamente o monte el panel decorativo de revestimiento en una lámina de material de 6 mm de grosor e introduzca el material trasero en el canal.

Deje un espacio de 3 mm entre el panel trasero y el decorativo, de forma que el panel se deslice con facilidad en el marco de la puerta.

En las siguientes ilustraciones se puede ver una vista transversal de un conjunto de tres paneles que muestra la ubicación del ribete de la puerta/cajón/rejilla y una vista posterior del mismo conjunto con las medidas fundamentales, estándar para todos los modelos.

Coloque las piezas del tirador antes de insertar el panel. Recomendamos utilizar tiradores grandes en D. No se recomiendan los pomos pequeños de una pieza. Si utiliza tornillos de cabeza gruesa, deberá encastrarlos en el panel trasero antes de colocar el conjunto.

Deslice el panel en el marco de la puerta. Una vez colocado el panel, vuelva a colocar el marco. Asegúrese de que el panel se inserta por completo en el canal para que quede bien ajustado y alineado.

Para volver a instalar la moldura del borde en modelos side-by-side y la puerta superior para modelos combi, introduzca la parte superior de la moldura en las ranuras de la parte superior de la puerta al tirar de ellas hacia abajo, encajando la moldura con las sujeciones en el marco.

Con respecto a los cajones de los modelos combi, comience por un extremo y vaya avanzando hacia el lado opuesto, encajando la moldura con las sujeciones en el marco.

ACCESORIOS

Podrá disponer de accesorios opcionales a través de su distribuidor de Sub-Zero. Para obtener la información del distribuidor más cercano, visite nuestra página web www.subzero.com

MODELOS DE DISPENSADOR DE VASOS PARA EL AGUA

El área del dispensador de los modelos ICBB1-42SD e ICBB1-48SD se ha diseñado para que permita utilizar la aplicación de paneles de revestimiento/empotrables. La instalación de los paneles de revestimiento/empotrables para estos modelos sigue el mismo procedimiento que los demás modelos empotrables. En el panel de la puerta del frigorífico se tiene que hacer sitio para un corte donde se colocará el bisel del hueco para vasos.

Para extraer el bisel del hueco para vasos en los modelos revestible/empotrable ICBB1-42SD o ICBB1-48SD, es necesario retirar la rejilla del agua y el mando digital. Extraiga la rejilla del agua al tirar de ella hacia arriba. A continuación, retire el mando digital, que está sujeto con cinta adhesiva, al quitar los soportes del mandril plástico central. Incline con cuidado el mando digital para sacarlo y desconecte el mazo de cables (con el lado azul hacia arriba) de la parte trasera del mando digital. Extraiga el bisel al retirar los cuatro tornillos.

Introduzca el panel revestible/empotrable en el borde de la puerta. Para instalar el bisel, el mando digital y la rejilla del agua, siga el procedimiento en el orden inverso. Para instalar los remaches plásticos, introdúzcalos por el mando digital en la caja de control y fíjelos al presionar los mandriles hasta que entren en el cuerpo de los remaches. Observe las siguientes ilustraciones.

NOTA IMPORTANTE: El grosor total del panel (incluyendo el panel posterior y el espaciador, en caso de que se utilicen) en la zona del bisel del hueco para vasos puede oscilar entre 6 mm y un máximo de 29 mm. Si el panel es más grueso, será necesario dejar un espacio para colocar el bisel que rodea al hueco para vasos.

MONTAJE DEL PANEL DE REJILLA

Retire el conjunto del panel de la rejilla interna según se indica en la sección Extracción de la rejilla en la página 23. Extraiga los dos tornillos de las esquinas superiores y tire del marco superior. Deslice el panel para colocarlo en el marco de la rejilla. Si utiliza un panel de rejilla de 6 mm o menos, tendrá que colocar un embellecedor.

Vuelva a fijar el marco superior; para ello, vuelva a atornillar los dos tornillos en las esquinas superiores. Coloque el conjunto de la rejilla interna en la unidad siguiendo el proceso inverso que figura en la sección Extracción de la rejilla en la página 23.

Consulte las especificaciones la sección Paneles de rejilla de revestimiento de la página 27 y la ilustración de la página 25 para ver el tamaño exacto de los tres paneles.

⚠ PRECAUCIÓN

No sobrepase las medidas de panel indicadas para el panel de rejilla de revestimiento sobre el que está trabajando. Las medidas del panel decorativo revestible no pueden ser mayores para no obstaculizar la ventilación del área del compresor y para que la unidad de Sub-Zero funcione sin problemas.

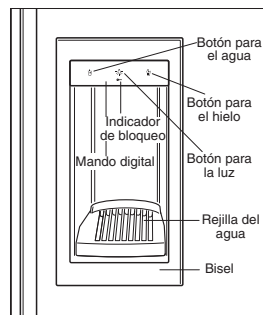

Modelos de dispensador de vasos para el agua

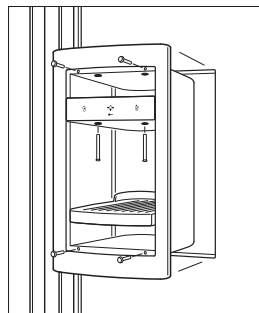

Extracción del bisel del hueco para vasos

PANELES REVESTIBLES DE LA PUERTA

Modelos revestibles (O) Todo frigorífico | Todo congelador

Modelo ICBB1-36R	A	L
Panel de revestimiento de frigorífico	914 mm	1.772 mm
Panel espaciador de frigorífico	892 mm	1.751 mm
Panel trasero de frigorífico	908 mm	1.767 mm

Modelo ICBB1-36RG	A	L
Panel de revestimiento de frigorífico	914 mm	1.772 mm
Panel espaciador de frigorífico	892 mm	1.751 mm
Panel trasero de frigorífico	908 mm	1.767 mm

Medidas de corte para ventana	A det.	A det.
Ubicación de corte para ventana	C A det.	D A det.

Modelo ICBB1-36F	A	L
Panel de revestimiento de frigorífico	914 mm	1.772 mm
Panel espaciador de frigorífico	892 mm	1.751 mm
Panel trasero de frigorífico	908 mm	1.767 mm

NOTA IMPORTANTE: Las especificaciones de panel para los modelos empotrables revestibles/empotrables son los habituales para una instalación revestible.

PANELES REVESTIBLES DE PUERTA

Modelos revestibles (O) Combi

Modelo ICBB1-30U	A	L
Panel de revestimiento de frigorífico	762 mm	1.273 mm
Panel espaciador de frigorífico	740 mm	1.253 mm
Panel trasero de frigorífico	756 mm	1.268 mm

Panel de revestimiento de congelador	762 mm	483 mm
Panel espaciador de congelador	740 mm	459 mm
Panel trasero de congelador	756 mm	475 mm

Modelo ICBB1-30UG	A	L
Panel de revestimiento de frigorífico	762 mm	1.273 mm
Panel espaciador de frigorífico	740 mm	1.253 mm
Panel trasero de frigorífico	756 mm	1.268 mm

Panel de revestimiento de congelador	762 mm	483 mm
Panel espaciador de congelador	740 mm	459 mm
Panel trasero de congelador	756 mm	475 mm

Medidas de corte para ventana	A det.	A det.
Ubicación de corte para ventana	C A det.	D A det.

Modelo ICBB1-36U	A	L
Panel de revestimiento de frigorífico	914 mm	1.273 mm
Panel espaciador de frigorífico	892 mm	1.253 mm
Panel trasero de frigorífico	908 mm	1.268 mm

Panel de revestimiento de congelador	914 mm	483 mm
Panel espaciador de congelador	892 mm	459 mm
Panel trasero de congelador	908 mm	475 mm

Modelo ICBB1-36UG	A	L
Panel de revestimiento de frigorífico	914 mm	1.273 mm
Panel espaciador de frigorífico	892 mm	1.253 mm
Panel trasero de frigorífico	908 mm	1.268 mm

Panel de revestimiento de congelador	914 mm	483 mm
Panel espaciador de congelador	892 mm	459 mm
Panel trasero de congelador	908 mm	475 mm

Medidas de corte para ventana	A det.	A det.
Ubicación de corte para ventana	C A det.	D A det.

NOTA IMPORTANTE: Las especificaciones de panel para los modelos empotrables revestibles/empotrables son los habituales para una instalación revestible.

PANELES REVESTIBLES DE PUERTA

Modelos revestibles (O) Side-by-Side

Modelo ICBB1-36S	A	L
Panel de revestimiento de frigorífico	510 mm	1.772 mm
Panel espaciador de frigorífico	487 mm	1.751 mm
Panel trasero de frigorífico	503 mm	1.767 mm

Panel de revestimiento de congelador	398 mm	1.772 mm
Panel espaciador de congelador	376 mm	1.751 mm
Panel trasero de congelador	392 mm	1.767 mm

Modelos ICBB1-42S e ICBB1-42SD	A	L
Panel de revestimiento de frigorífico	637 mm	1.772 mm
Panel espaciador de frigorífico	614 mm	1.751 mm
Panel trasero de frigorífico	630 mm	1.767 mm

Panel de revestimiento de congelador	424 mm	1.772 mm
Panel espaciador de congelador	402 mm	1.751 mm
Panel trasero de congelador	418 mm	1.767 mm

Modelos ICBB1-48S e ICBB1-48SD	A	L
Panel de revestimiento de frigorífico	730 mm	1.772 mm
Panel espaciador de frigorífico	708 mm	1.751 mm
Panel trasero de frigorífico	724 mm	1.767 mm

Panel de revestimiento de congelador	483 mm	1.772 mm
Panel espaciador de congelador	460 mm	1.751 mm
Panel trasero de congelador	476 mm	1.767 mm

Modelos ICBB1-42SD e ICBB1-48SD	A	L
Medidas de corte para hueco para vasos	149 mm	316 mm
Ubicación del hueco para vasos (Revestimiento)	E 51 mm	F 732 mm
Ubicación del hueco para vasos (Espaciador)	E 40 mm	F 721 mm
Ubicación del hueco para vasos (Trasero)	E 48 mm	F 729 mm

En los modelos ICBB1-42SD e ICBB1-48SD, el grosor del panel en la zona del hueco para vasos puede variar desde 6 mm hasta un máximo de 29 mm. Si el panel fuera más grueso, deberá sacar un "descansillo" plano de al menos 6 mm para que se pueda colocar el bisel que rodea el hueco.

NOTA IMPORTANTE: Las especificaciones de panel para los modelos empotrables revestibles/empotrables son los habituales para una instalación revestible.

PANELES REVESTIBLES DE REJILLA

Modelos revestibles/empotrables

Modelos ICBB1-30U e ICBB1-30UG	A	L
Anchura de panel de revestimiento de rejilla	762 mm	
Anchura del panel espaciador de rejilla	740 mm	
Anchura del panel trasero de rejilla	756 mm	

Modelos ICBB1-36R, ICBB1-36RG, ICBB1-36F, ICBB1-36U, ICBB1-36UG e ICBB1-36S	A	L
Anchura de panel de revestimiento de rejilla	914 mm	
Anchura del panel espaciador de rejilla	892 mm	
Anchura del panel trasero de rejilla	908 mm	

Modelos ICBB1-42S e ICBB1-42SD	A	L
Anchura de panel de revestimiento de rejilla	1.067 mm	
Anchura del panel espaciador de rejilla	1.045 mm	
Anchura del panel trasero de rejilla	1.060 mm	

Modelos ICBB1-48S e ICBB1-48SD	A	L
Anchura de panel de revestimiento de rejilla	1.219 mm	
Anchura del panel espaciador de rejilla	1.197 mm	
Anchura del panel trasero de rejilla	1.213 mm	

Altura total de la unidad 2.108 mm	A	L
Altura del panel de revestimiento de rejilla	210 mm	
Altura del panel espaciador de rejilla	186 mm	
Altura del panel trasero de rejilla	202 mm	

Altura total de la unidad 2.134 mm (estándar)	A	L
Altura del panel de revestimiento de rejilla	235 mm	
Altura del panel espaciador de rejilla	211 mm	
Altura del panel trasero de rejilla	227 mm	

Altura total de la unidad 2.235 mm	A	L
Altura del panel de revestimiento de rejilla	337 mm	
Altura del panel espaciador de rejilla	313 mm	
Altura del panel trasero de rejilla	329 mm	

Para ver los tamaños de panel de rejilla de revestimiento, utilice la medida de anchura de su modelo y la medida de altura para la altura total de la unidad. La altura total de la unidad de 2.134 mm es estándar.

PANELES DE REJILLA DE REVESTIMIENTO DOBLE

Instalación dual con una altura total de 2.235 mm

Dos unidades de 762 mm de anchura	A	L
Panel de revestimiento de rejilla doble	1.530 mm	235 mm
Panel espaciador de rejilla doble	1.508 mm	211 mm
Panel trasero de rejilla doble	1.524 mm	227 mm

Dos unidades de 914 mm de anchura	A	L
Panel de revestimiento de rejilla doble	1.835 mm	235 mm
Panel espaciador de rejilla doble	1.813 mm	211 mm
Panel trasero de rejilla doble	1.829 mm	227 mm

NOTA IMPORTANTE: Las especificaciones de panel para los modelos empotrables revestibles/empotrables son los habituales para una instalación revestible.

PANELES DE REVESTIMIENTO

Las especificaciones del panel corresponden a los modelos revestibles (O) empotrables. En la Guía de diseño para modelos empotrables encontrará información adicional sobre los paneles. Visite nuestra página web. www.subzero.com.

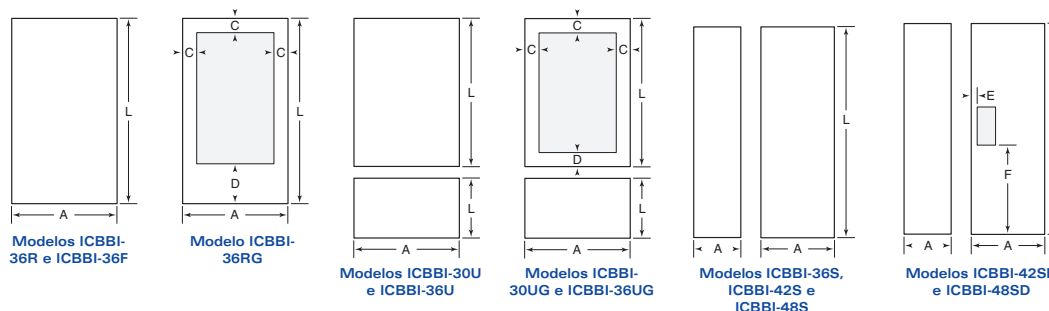

PANELES EMPOTRABLES

Si su cliente ha optado por la aplicación de panel empotrable, asegúrese de que los paneles que va a instalar coincidan con las dimensiones que figuran en las especificaciones de los paneles empotrables de la página 29.

NOTA IMPORTANTE: El tamaño del panel empotrable es fundamental. Debe tener el tamaño correcto para que se ajuste correctamente a la abertura.

Los modelos revestibles/empotrables se suministran sin las piezas del tirador. El fabricante del mobiliario o el diseñador serán los encargados de proporcionar las piezas de montaje del tirador para que queden a juego con la decoración general.

Para instalar los paneles empotrables, extraiga primero la moldura del borde de la puerta. En el caso de modelos side-by-side y para la puerta de modelos combi, introduzca la punta de un destornillador en la ranura de la esquina superior en el lado del tirador y saque la moldura del borde. Retire los tornillos y el marco. Para los cajones de los modelos combi, introduzca la punta de un destornillador en la ranura en cualquiera de los lados de la moldura que van en paralelo a la parte superior del cajón y extraiga la moldura del borde. Retire los tornillos y el marco. Observe las siguientes ilustraciones.

Sub-Zero deja un espacio de 6 mm para deslizar el material de la parte posterior y colocarlo en el marco. Si el grosor del material es superior a 6 mm, frese el borde del panel para que se acople correctamente o monte el panel decorativo de revestimiento en una lámina de material de 6 mm de grosor e introduzca el material trasero en el canal.

Deje un espacio de 3 mm entre el panel trasero y el decorativo, de forma que el panel se deslice con facilidad en el marco de la puerta.

En las siguientes ilustraciones se puede ver una vista transversal de un conjunto de tres paneles que muestra la ubicación del ribete de la puerta/cajón/rejilla y una vista posterior del mismo conjunto con las medidas fundamentales, estándar para todos los modelos.

NOTA IMPORTANTE: Una vez instalados los paneles, es necesario dejar márgenes de 13 mm como mínimo en los lados para garantizar que la puerta se pueda abrir correctamente y que la unidad tenga la suficiente refrigeración.

Coloque las piezas del tirador antes de insertar el panel. Recomendamos utilizar tiradores grandes en D. No se recomiendan los pomos pequeños de una pieza. Si utiliza tornillos de cabeza gruesa, deberá encastrarlos en el panel trasero antes de colocar el conjunto.

Deslice el panel en el marco de la puerta. Una vez colocado el panel, vuelva a colocar el marco. Asegúrese de que el panel se inserta por completo en el canal para que quede bien ajustado y alineado.

Para volver a instalar la moldura del borde en modelos side-by-side y la puerta superior para modelos combi, introduzca la parte superior de la moldura en las ranuras de la parte superior de la puerta al tirar de ellas hacia abajo, encajando la moldura con las sujeciones en el marco.

Con respecto a los cajones de los modelos combi, comience por un extremo y vaya avanzando hacia el lado opuesto, encajando la moldura con las sujeciones en el marco.

MONTAJE DEL PANEL DE REJILLA

Retire el conjunto del panel de la rejilla interna según se indica en la sección Extracción de la rejilla en la página 23. Extraiga los dos tornillos de las esquinas superiores y tire del marco superior. Deslice el panel para colocarlo en el marco de la rejilla. Si utiliza un panel de rejilla de 6 mm o menos, tendrá que colocar un embellecedor.

Vuelva a fijar el marco superior; para ello, vuelva a atornillar los dos tornillos en esquina superiores. Coloque el conjunto de la rejilla interna en la unidad siguiendo el proceso inverso que figura en la sección Extracción de la rejilla en la página 23.

Consulte las especificaciones de los paneles de rejilla empotrables en la página 29, así como la siguiente ilustración, para ver el tamaño exacto de los tres paneles.

PRECAUCIÓN

No sobrepase las medidas de panel indicadas para el panel de rejilla empotrable sobre el que está trabajando. Las medidas del panel decorativo empotrable no pueden ser mayores para no obstaculizar la ventilación del área del compresor y para que la unidad de Sub-Zero funcione sin problemas.

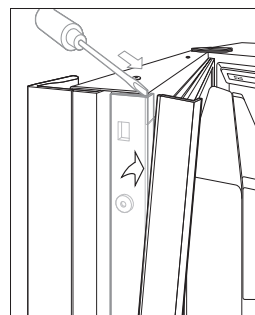

Borde de la puerta

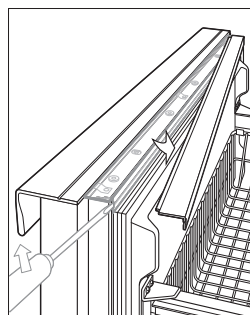

Borde del cajón combi

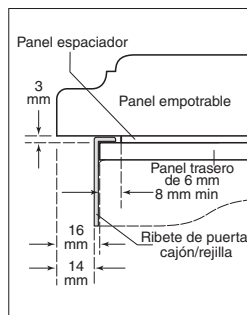

Vista transversal de los paneles empotrables

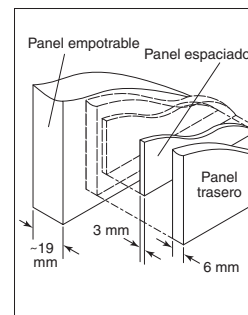

Conjunto de tres paneles de los paneles empotrables

PANELES DE PUERTA EMPOTRABLES

Modelos todo frigorífico l todo congelador en aplicación empotrable

Modelo ICBB1-36R	A	L
Panel empotrable de frigorífico	940 mm	1.772 mm
Panel espaciador de frigorífico	892 mm	1.751 mm
Panel trasero de frigorífico	908 mm	1.767 mm
Ajuste de panel de frigorífico	I 16 mm	D 16 mm

Modelo ICBB1-36RG	A	L
Panel empotrable de frigorífico	940 mm	1.772 mm
Panel espaciador de frigorífico	892 mm	1.751 mm
Panel trasero de frigorífico	908 mm	1.767 mm
Ajuste de panel de frigorífico	I 16 mm	D 16 mm

Medidas de corte para ventana	A det.	A det.
Ubicación de corte para ventana	C A det.	D A det.

Modelo ICBB1-36F	A	L
Panel empotrable de congelador	940 mm	1.772 mm
Panel espaciador de congelador	892 mm	1.751 mm
Panel trasero de congelador	908 mm	1.767 mm
Ajuste de panel de congelador	I 16 mm	D 16 mm

NOTA IMPORTANTE: Las especificaciones de panel para los modelos empotrables revestibles/empotrables son en una aplicación empotrable.

PANELES DE PUERTA EMPOTRABLES

Modelos combi en aplicación empotrable

Modelos ICBB1-30U e ICBB1-30UG	A	L
Panel empotrable de frigorífico	787 mm	1.273 mm
Panel espaciador de frigorífico	740 mm	1.253 mm
Panel trasero de frigorífico	756 mm	1.268 mm
Ajuste de panel de frigorífico	I 16 mm	D 16 mm

Panel empotrable de congelador	787 mm	483 mm
Panel espaciador de congelador	740 mm	459 mm
Panel trasero de congelador	756 mm	475 mm
Ajuste de panel de congelador	I 16 mm	D 16 mm

Modelo ICBB1-30UG	A	L
Medidas de corte para ventana	A det.	A det.
Ubicación de corte para ventana	C A det.	D A det.

Modelos ICBB1-36U e ICBB1-36UG	A	L
Panel empotrable de frigorífico	940 mm	1.273 mm
Panel espaciador de frigorífico	892 mm	1.253 mm
Panel trasero de frigorífico	908 mm	1.268 mm
Ajuste de panel de frigorífico	I 16 mm	D 16 mm

Panel empotrable de congelador	940 mm	483 mm
Panel espaciador de congelador	892 mm	459 mm
Panel trasero de congelador	908 mm	475 mm
Ajuste de panel de congelador	I 16 mm	D 16 mm

Modelo ICBB1-36UG	A	L
Medidas de corte para ventana	A det.	A det.
Ubicación de corte para ventana	C A det.	D A det.

NOTA IMPORTANTE: Las especificaciones de panel para los modelos empotrables revestibles/empotrables son en una aplicación empotrable.

PANELES DE PUERTA EMPOTRABLES

Modelos Side-by-Side en aplicación empotrable

Modelo ICBB1-36S	A	L
Panel empotrable de frigorífico	522 mm	1.772 mm
Panel espaciador de frigorífico	487 mm	1.751 mm
Panel trasero de frigorífico	503 mm	1.767 mm
Ajuste de panel de frigorífico	I 3 mm	D 16 mm

Panel empotrable de congelador	411 mm	1.772 mm
Panel espaciador de congelador	376 mm	1.751 mm
Panel trasero de congelador	392 mm	1.767 mm
Ajuste de panel de congelador	I 16 mm	D 3 mm

Modelos ICBB1-42S e ICBB1-42SD	A	L
Panel empotrable de frigorífico	649 mm	1.772 mm
Panel espaciador de frigorífico	614 mm	1.751 mm
Panel trasero de frigorífico	630 mm	1.767 mm
Ajuste de panel de frigorífico	I 3 mm	D 16 mm

Panel empotrable de congelador	437 mm	1.772 mm
Panel espaciador de congelador	402 mm	1.751 mm
Panel trasero de congelador	418 mm	1.767 mm
Ajuste de panel de congelador	I 16 mm	D 3 mm

Modelos ICBB1-48S e ICBB1-48SD	A	L
Panel empotrable de frigorífico	743 mm	1.772 mm
Panel espaciador de frigorífico	708 mm	1.751 mm
Panel trasero de frigorífico	724 mm	1.767 mm
Ajuste de panel de frigorífico	I 3 mm	D 16 mm

Panel empotrable de congelador	495 mm	1.772 mm
Panel espaciador de congelador	460 mm	1.751 mm
Panel trasero de congelador	476 mm	1.767 mm
Ajuste de panel de congelador	I 16 mm	D 3 mm

Modelos ICBB1-42SD e ICBB1-48SD	A	L
Medidas de corte para hueco para vasos	149 mm	316 mm
Ubicación del hueco para vaso (Empotrable)	E 51 mm	F 732 mm
Ubicación del hueco para vasos (Espaciador)	E 40 mm	F 721 mm
Ubicación del hueco para vasos (Trasero)	E 48 mm	F 729 mm

En los modelos ICBB1-42SD e ICBB1-48SD, el grosor del panel en la zona del hueco para vasos puede variar desde 6 mm hasta un máximo de 29 mm. Si el panel fuera más grueso, deberá sacar un "descansillo" plano de al menos 6 mm para que se pueda colocar el bisel que rodea el hueco.

PANELES EMPOTRABLES DE REJILLA

Modelos revestibles/empotrables

Modelos ICBB1-30U e ICBB1-30UG	A	L
Anchura del panel empotrable de rejilla	787 mm	
Anchura del panel espaciador de rejilla	740 mm	
Anchura del panel trasero de rejilla	756 mm	

Modelos ICBB1-36R, ICBB1-36RG, ICBB1-36F, ICBB1-36U, ICBB1-36UG e ICBB1-36S	A	L
Anchura del panel empotrable de rejilla	940 mm	
Anchura del panel espaciador de rejilla	892 mm	
Anchura del panel trasero de rejilla	908 mm	

Modelos ICBB1-42S e ICBB1-42SD	A	L
Anchura del panel empotrable de rejilla	1.092 mm	
Anchura del panel espaciador de rejilla	1.045 mm	
Anchura del panel trasero de rejilla	1.060 mm	

Modelos ICBB1-48S e ICBB1-48SD	A	L
Anchura del panel empotrable de rejilla	1.245 mm	
Anchura del panel espaciador de rejilla	1.197 mm	
Anchura del panel trasero de rejilla	1.213 mm	

Altura total de la unidad 2.108 mm	A	L
Altura del panel de revestimiento de rejilla	210 mm	
Altura del panel espaciador de rejilla	186 mm	
Altura del panel trasero de rejilla	202 mm	

Altura total de la unidad 2.134 mm (estándar)	A	L
Altura del panel de revestimiento de rejilla	235 mm	
Altura del panel espaciador de rejilla	211 mm	
Altura del panel trasero de rejilla	227 mm	

Altura total de la unidad 2.235 mm	A	L
Altura del panel de revestimiento de rejilla	337 mm	
Altura del panel espaciador de rejilla	313 mm	
Altura del panel trasero de rejilla	329 mm	

Para ver los tamaños de panel de rejilla de revestimiento, utilice la medida de anchura de su modelo y la medida de altura para la altura total de la unidad. La altura total de la unidad de 2.134 mm es estándar.

PANELES EMPOTRABLES

Las especificaciones del panel corresponden a las aplicaciones empotrables. En la Guía de diseño para modelos empotrables encontrará información adicional sobre los paneles. Visite nuestra página web, www.subzero.com.

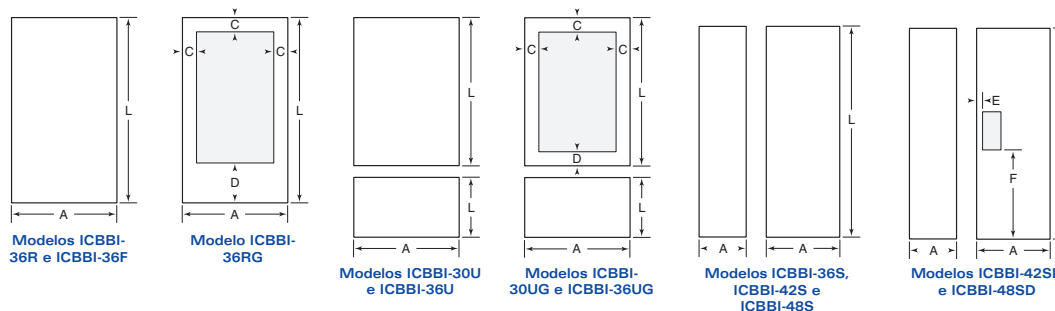

PANELES DE REJILLA EMPOTRABLES DOBLES

Instalación dual con una altura total de 2.235 mm

Dos unidades de 762 mm de ancho	A	L
Panel empotrable de rejilla doble	1.556 mm	235 mm
Panel espaciador de rejilla doble	1.508 mm	211 mm
Panel trasero de rejilla doble	1.524 mm	227 mm

Dos unidades de 914 mm de ancho	A	L
Panel empotrable de rejilla doble	1.861 mm	235 mm
Panel espaciador de rejilla doble	1.813 mm	211 mm
Panel trasero de rejilla doble	1.829 mm	227 mm

NOTA IMPORTANTE: Las especificaciones de panel para los modelos empotrables revestibles/empotrables son en una aplicación empotrable.

INSTALACIÓN DEL PANEL LATERAL

NOTA IMPORTANTE: Los paneles laterales se deben instalar antes de colocar la unidad en su posición final.

Si va a instalar una unidad empotrables con paneles laterales se necesita un kit de accesorios de panel lateral. Está disponible un kit para la instalación de paneles laterales de acero inoxidable y otro para instalar paneles laterales de madera a medida. Consulte las instrucciones del kit de paneles laterales de acero inoxidable a la hora de instalar este tipo de paneles. La siguiente información hace referencia a la instalación de paneles laterales de madera a medida.

PANELES LATERALES DE MADERA

Será necesario sacarlo un poco para que el panel lateral quede empotrado con el lateral de la unidad. Observe la siguiente ilustración para obtener el detalle de disposición Si su modelo es ICBB1-30U, ICBB1-30UG, ICBB1-36U o ICBB1-36UG, tendrá que sacarlo aún más para evitar que el panel golpee la bisagra inferior del frigorífico. La ilustración de la página siguiente señala las zonas en las que es necesario sacarlo aún más para estos modelos.

Instale los soportes que se suministran con el kit en el panel lateral en los lugares que se indican en la ilustración de la página siguiente. Los soportes delanteros tienen que engancharse con el marco, mientras que los traseros se colocarán detrás de la unidad cuando el panel esté en su sitio. En el kit se incluyen los tornillos. Si los tornillos incluidos no sirven para su instalación, deberá utilizar tornillos adecuados para sujetar los soportes.

NOTA IMPORTANTE: Si un panel lateral se monta en el lado de las bisagras de una unidad combi, deberá desplazar hacia abajo el soporte delantero inferior desde el lugar que figura en la ilustración de la página siguiente para evitar que interfiera con la bisagra.

Coloque el panel en un ángulo de 75 grados y enganche los soportes delanteros al marco. Inclíne el panel hacia dentro y compruebe que los soportes delanteros se enganchen en el marco. Con el panel colocado en posición, fije los soportes traseros en la parte trasera de la unidad con los tornillos que se incluyen. Compruebe que el panel esté correctamente fijado. Observe la siguiente ilustración.

NOTA IMPORTANTE: El uso de paneles laterales puede afectar a la anchura de la cavidad.

NOTA IMPORTANTE: La altura total del panel lateral cambiará según la altura de la rejilla que se utilice. Asegúrese de que conoce la altura acabada antes de cortar los paneles.

INSTALACIONES DOBLES

Si se instalan dos unidades empotrables una al lado de la otra, es necesario utilizar un kit de instalación dual empotrable de Sub-Zero. Póngase en contacto con el distribuidor de Sub-Zero para solicitar los componentes adecuados y las instrucciones para su instalación.

NOTA IMPORTANTE: El tamaño de los paneles empotrables para instalaciones duales es distinto del que aparece en este manual. Consulte la guía de diseño de refrigeración empotrable de Sub-Zero.

NOTA IMPORTANTE: Las instalaciones duales solamente se pueden llevar a cabo con dos unidades con las bisagras opuestas.

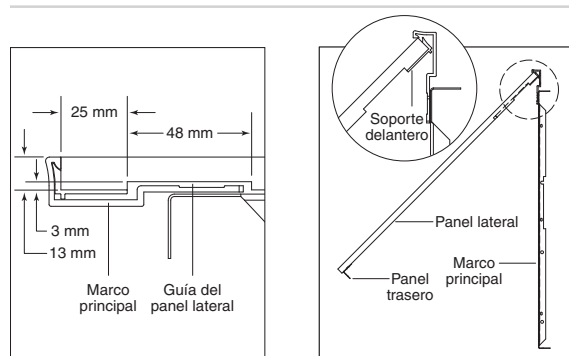

Detalle de disposición del panel lateral de madera

Vista superior de la fijación del panel lateral

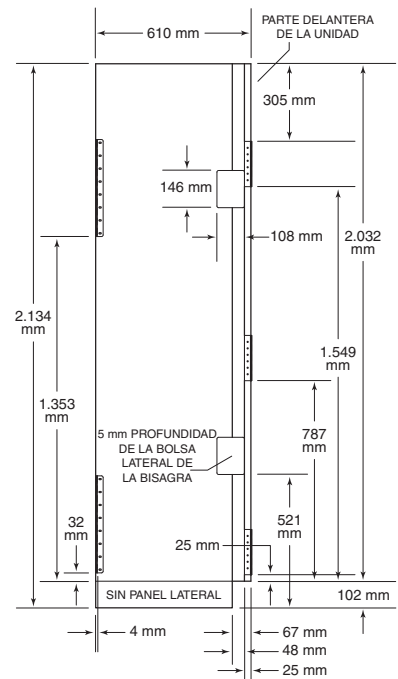

Especificaciones de paneles laterales

AJUSTE DE LA PUERTA

Las puertas para los modelos empotrables side-by-side y la puerta superior de los modelos combi se pueden ajustar de tres maneras: hacia dentro y hacia afuera, inclinación de lado a lado y de arriba a abajo (excepto en los modelos combi).

Independientemente del ajuste que se realice, comience al aflojar ligeramente los dos pernos superiores de las bisagras en la placa de bisagras superiores con una llave de 13 mm. Observe la primera de las siguientes ilustraciones.

AJUSTE HACIA DENTRO Y HACIA FUERA

La segunda ilustración indica el perno adecuado para la instalación de la puerta hacia dentro y hacia fuera. Para ello se necesita una llave allen de 4 mm.

Para ajustar una puerta con la bisagra a la izquierda, gire el perno en el sentido de las agujas del reloj para que el lado del tirador de la puerta se mueva hacia dentro o en el sentido contrario a las agujas del reloj para que lo haga hacia fuera. En el caso de que sea una puerta con la bisagra a la derecha, siga las instrucciones en sentido inverso.

AJUSTE DE INCLINACIÓN DE LADO A LADO

La segunda ilustración indica también el perno adecuado para la instalación de inclinación de lado a lado de la puerta. Para ello se necesita una llave de 9 mm.

Para ajustar una puerta con la bisagra a la izquierda, gire el perno en el sentido de las agujas del reloj para que el lado del tirador de la puerta se eleve hacia arriba o en el sentido contrario a las agujas del reloj para que se incline hacia abajo. En el caso de que sea una puerta con la bisagra a la derecha, siga las instrucciones en sentido inverso.

AJUSTE DE LA ALTURA DE LA PUERTA

Para ello se necesita una llave allen de 6 mm.

Si se trata de una puerta con las bisagras a la izquierda, gire el perno en el sentido de las agujas del reloj para elevar la puerta o en el sentido contrario para bajarla. Observe la siguiente ilustración. En el caso de que sea una puerta con la bisagra a la derecha, siga las instrucciones en sentido inverso.

ANCLAJE DE LA UNIDAD

Una vez que la puerta y los paneles laterales estén instalados, la unidad se haya nivelado y se haya ajustado la puerta, ancle la unidad empotrable a la cavidad. De este modo, se garantiza un ajuste adecuado y una colocación segura.

NOTA IMPORTANTE: asegúrese de que la unidad queda bien nivelada y cuadrada en su sitio antes de anclarla.

Para anclar la unidad en el mobiliario, abra la rejilla y coloque los tornillos incluidos a través del marco de la rejilla hasta que penetren en el mobiliario. Se ofrecen varios agujeros. Compruebe el espacio adecuado para la apertura de la puerta al abrirla completamente. Observe la siguiente ilustración.

A continuación, introduzca un tornillo por el agujero lateral en el conjunto de la base de las ruedas. Hay uno a cada lado. El tornillo se debe colocar en ángulo para que la fijación sea la correcta.

⚠ PRECAUCIÓN

Si los tornillos incluidos no son adecuados para su aplicación, deberá conseguir los tornillos apropiados.

TOPE DE PUERTA A 90 GRADOS

Las puertas de todos los modelos empotrables se abren hasta 110 grados. Existe un tope de puerta a 90° disponible a través de su distribuidor de Sub-Zero.

El tope de puerta a 90° se instala en la bisagra superior de la puerta. Para instalarlo, abra la puerta a aproximadamente 90 grados. En la parte superior de la misma, introduzca el tope entre la bisagra y el brazo más cercano de la puerta. Introduzca el tornillo a través del tope de la puerta y en la propia puerta como se indica en la siguiente ilustración.

SISTEMA DE PURIFICACIÓN DE AIRE

Todas las unidades empotrables de Sub-Zero, excepto el modelo ICBB1-36F, vienen con un sistema avanzado de purificación de aire. En la sección de refrigeración, en la parte derecha de la pared trasera, se incluye un cartucho de purificación de aire instalado de fábrica. Si necesita información acerca del uso y la extracción de este cartucho, consulte la información de uso y mantenimiento de refrigeración de productos empotrables que se suministra con la unidad.

⚠ PRECAUCIÓN

Hg LA BOMBILLA CONTIENE MERCURIO
A la hora de deshacerse de ella,
observe las leyes vigentes al respecto.

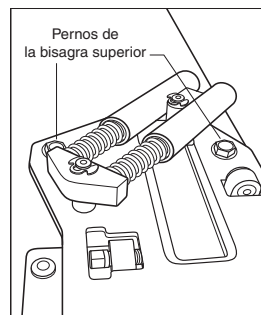

Ajuste de la puerta—perno de la bisagra superior

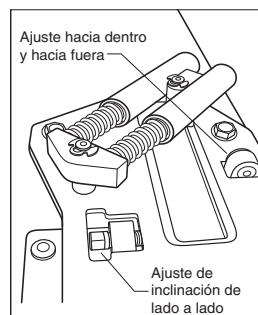

Ajustes de la puerta

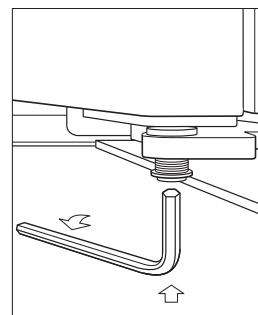

Ajuste de la altura de la puerta



Anclaje de la parte superior

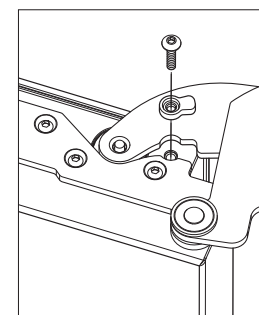

Tope de puerta a 90 grados

ACCESORIOS

Podrá disponer de accesorios opcionales a través de su distribuidor de Sub-Zero. Para obtener la información del distribuidor más cercano, visite nuestra página web www.subzero.com

LISTA DE COMPROBACIÓN DE LA INSTALACIÓN

Debe tenerse en cuenta la importancia de la instalación de la unidad empotrable de Sub-Zero. Llevar a cabo una instalación correcta es responsabilidad del instalador o del distribuidor de ventas.

NOTA IMPORTANTE: Para que la instalación se lleve a cabo de forma segura y eficaz, el instalador debe completar la siguiente lista de comprobación para asegurarse de que no ha pasado por alto ninguna parte del proceso de instalación.

Si tiene alguna pregunta o problema relacionado con la instalación, debe ponerse en contacto con su distribuidor de Sub-Zero. También puede visitar nuestra página web www.subzero.com.

LISTA DE COMPROBACIÓN DE LA INSTALACIÓN

- ¿Ha retirado el material de embalaje?
- Encienda la unidad. ¿Funciona correctamente? En caso contrario, ¿está enchufada? ¿Está encendido el control?
- ¿Está conectado el conducto de suministro de agua y no tiene fugas? ¿Está conectado el suministro de agua y está encendido el control del fabricante de cubitos de hielo?
- ¿Se ha instalado de manera segura el soporte antivuelco y se ha enganchado de manera adecuada la unidad?
- ¿Está la unidad nivelada correctamente en una superficie sólida y nivelada? ¿Ha instalado el zócalo?
- ¿Se ha instalado de manera correcta el depósito de desagüe?
- ¿Están los paneles bien sujetos y alineados?
- ¿Están la(s) puerta(s) alineada(s) para que se puedan abrir y cerrar bien, y su aspecto sea el adecuado?
- ¿Entiende su cliente el funcionamiento de la unidad? ¿Ha entregado el paquete de garantía a su cliente?
- ¿Se han anotado los problemas de instalación o funcionamiento en la tarjeta de registro del producto? ¿Se ha enviado la tarjeta de registro?
- ¿Se ha comprobado si hay defectos en la(s) puerta(s) de acero inoxidable? El instalador o el distribuidor son los responsables de completar esta lista de comprobación junto con el cliente una vez que la instalación ha finalizado. **NOTA:** Los paneles de acero inoxidable con acabado clásico, de platino o de carbono disponen de una garantía de cobertura para piezas y mano de obra limitada a 60 días que cubre los defectos en el aspecto.

INFORMACIÓN DE MANTENIMIENTO

Si necesita recurrir a un servicio técnico para una reparación, conserve la alta calidad de su unidad Sub-Zero y póngase en contacto con el distribuidor de Sub-Zero.

Le recomendamos que anote la referencia del modelo y el número de serie de la unidad cuando llame para solicitar asistencia técnica. Esta información se muestra en la placa de datos del producto situada en el marco superior de la unidad, dentro de la puerta. Consulte la ilustración de la página 18.

⚠ ADVERTENCIA

Si va a almacenar o a tirar el conservador de vino antiguo, hágalo de manera segura. Quite las puertas o ciérrelas de forma segura. Recuerde que si algún niño queda atrapado, las consecuencias pueden ser trágicas.

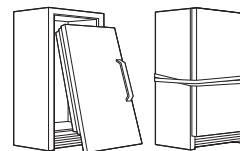

La información y las imágenes que se incluyen en este documento son propiedad de Sub-Zero, Inc. Este documento y la información y las imágenes que en él se incluyen no puede copiarse ni utilizarse total ni parcialmente sin el consentimiento por escrito de Sub-Zero, Inc.

©Sub-Zero, Inc. Todos los derechos reservados.

INSTALLATION POUR LES APPAREILS ENCASTRABLES

On ne soulignera jamais assez l'importance que revêt l'installation d'un appareil encastrable Sub-Zero qui devrait être confiée à un professionnel qualifié.

Avant de commencer le processus d'installation, nous vous recommandons de lire le Manuel d'installations d'installation dans son intégralité. Il fournit des détails essentiels dont vous devriez tout spécialement tenir compte au cours de l'installation. La lecture attentive de ces instructions facilitera le processus d'installation, éliminera les problèmes et, plus important encore, assurera la sécurité.

Les questions ou problèmes éventuels d'installation devront être adressés à votre revendeur Sub-Zero. Vous pouvez aussi consulter notre site Internet, subzero.com.

Les renseignements importants concernant le produit, notamment la référence et le numéro de série de votre appareil, figurent sur la plaque des caractéristiques du produit. Cette plaque est située sur le cadre supérieur de l'appareil, à l'intérieur de la porte. Reportez-vous à l'illustration ci-après.



Emplacement de la plaque des caractéristiques

SUB-ZERO® est une marque déposée de Sub-Zero, Inc.

OUTILS ET MATÉRIAUX REQUIS

Vous trouverez ci-dessous la liste des outils et des matériaux dont vous devrez disposer pour une installation adéquate.

- Jeu de tournevis à pointe cruciforme
- Jeu de tournevis pour écrous à fente
- Jeu de tournevis Torx
- 1,2 m de lyre de raccordement de 6,35 mm et un robinet-vanne à étrier pour la tuyauterie d'alimentation—réf. 4200880 (n'utilisez pas de robinet auto-perceur)
- Coupe-tube en cuivre
- Niveaux— 0,6 m et 1,2 m recommandés
- Diable pour appareils ménagers pouvant transporter un poids de 317 kg et main-d'œuvre adéquate pour manier un appareil de ce poids
- Pincettes de différentes dimensions
- Jeu de clés
- Jeu de clés Allen
- Tourne-écrou à douille hexagonale de 8 mm
- Clés à molette
- Perceuse sans fil et mèches assorties
- Panneau dur, contreplaqué, panneau d'aggloméré de 3,2 mm, carton ou autre matériau équivalent pour protéger le revêtement de sol
- Matériel approprié pour recouvrir, protéger la maison et son mobilier pendant l'installation

Veillez à ce que le matériel reçu correspond exactement au modèle que vous prévoyez d'installer. La gamme des appareils encastrables de Sub-Zero propose les possibilités de design suivantes— modèles avec panneaux d'habillage/panneaux d'affleurement et en acier inoxydable. Le modèle avec panneaux d'habillage/d'affleurement est offert dans deux versions— panneau d'habillage et panneau d'affleurement.

En effet, chacune des finitions est associée à des contraintes spécifiques d'installation et il est donc crucial que l'appareil réponde aux besoins de votre plan et de l'espace dont vous disposez. Avant de commencer le processus d'installation, vérifiez que la référence dont vous avez besoin correspond à la référence figurant sur l'emballage d'expédition.

Si l'appareil ne correspond pas à vos contraintes, veuillez contacter votre revendeur Sub-Zero.

PRÉPARATION DE L'EMPLACEMENT

Assurez-vous que l'ouverture brute dans laquelle l'appareil encastrable sera installé est correctement préparée. Reportez-vous aux tableaux Dimensions hors tout et Spécifications d'installation se rapportant à votre modèle et figurant aux pages suivantes. Ces spécifications sont les mêmes qu'il s'agisse des versions avec panneaux d'habillage/d'affleurement ou en acier inoxydable. Les spécifications d'installation diffèrent pour la version avec panneaux d'affleurement que vous utilisiez des panneaux sur mesure ou les panneaux d'affleurement en acier inoxydable accessoires Sub-Zero. Assurez-vous que les dimensions de l'ouverture brute, les dégagements pour la porte, les branchements électriques et les installations de plomberie sont appropriés au modèle que vous vous apprêtez à installer.

Si vous installez côte à côte deux appareils encastrables avec panneau d'habillage/d'affleurement ou en acier inoxydable, l'utilisation d'un filler de séparation est suggérée. Ajoutez la largeur du filler à la dimension de votre ouverture finie. Finissez l'installation avec le kit d'ancrage (réf. 7004656). Reportez-vous à la page 46.

Lors de l'installation côte à côte de deux appareils encastrables avec panneaux d'affleurement, un kit d'installation conjointe sera nécessaire. Reportez-vous à la page 45.

REMARQUE IMPORTANTE : Lors de l'installation côte à côte d'appareils encastrables avec panneaux d'affleurement, on ne peut avoir recours à des panneaux d'affleurement en acier inoxydable accessoires Sub-Zero ; de plus, les charnières doivent être opposées.

REMARQUE IMPORTANTE : Pour fonctionner correctement, l'angle d'ouverture de la porte doit être de 90° minimum. Dans le cas d'une installation en coin, prévoyez un filler d'au moins 76 mm pour que la porte puisse s'ouvrir à 90°. Prévoyez un dégagement suffisant devant l'appareil pour permettre à la porte de s'ouvrir complètement.

REMARQUE IMPORTANTE : Assurez-vous que le sol sur lequel repose l'appareil est de niveau avec le revêtement de sol contigu.

Vous remarquerez en particulier tout au long de ces instructions d'installation, les mentions **AVERTISSEMENT** et **MISE EN GARDE** destinées à fournir des recommandations importantes afin d'assurer la sécurité et l'efficacité de l'installation de l'équipement Sub-Zero.

▲ MISE EN GARDE

signale un danger qui pourrait causer une blessure légère ou endommager le produit si vous ne suivez pas les instructions.

▲ AVERTISSEMENT

signale un danger qui pourrait causer des blessures graves voire fatales si vous ne prenez pas certaines précautions.

De plus, toute mention **REMARQUE IMPORTANTE** met l'accent sur un renseignement particulièrement important pour assurer une installation parfaite.

DIMENSIONS HORS TOUT

Modèles Armoire réfrigérateur / Armoire congélateur

Modèle ICBBI-36R Armoire réfrigérateur

L	H	P
914 mm	2 138 mm	610 mm

Modèle ICBBI-36RG

Armoire réfrigérateur avec porte vitrée

L	H	P
914 mm	2 138 mm	610 mm

Modèle ICBBI-36F Armoire réfrigérateur

L	H	P
914 mm	2 138 mm	610 mm

Les dimensions de l'appareil peuvent varier de ± 3 mm.

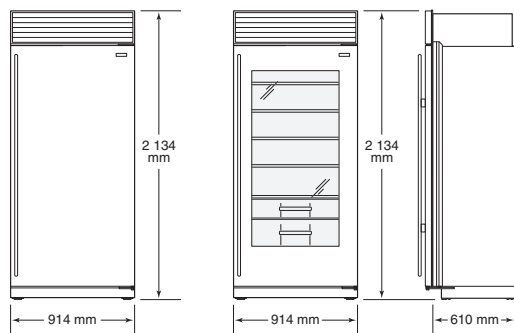

Modèle ICBBI-36R

Modèle ICBBI-36RG

DÉGAGEMENT DE LA PORTE

Modèles Armoire réfrigérateur / Armoire congélateur

	A
Modèle ICBBI-36R	946 mm 959 mm panneau d'affleurement
Modèle ICBBI-36RG	946 mm 959 mm panneau d'affleurement
Modèle ICBBI-36F	946 mm 959 mm panneau d'affleurement

Le dégagement de la porte est calculé en fonction des dimensions de la porte en acier inoxydable et de la poignée.

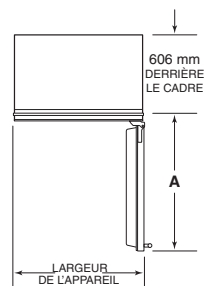

SPÉCIFICATIONS D'INSTALLATION

Modèles Armoire réfrigérateur / Armoire congélateur—Habillable (panneau non affleurant) et acier inoxydable

	A
Modèle ICBBI-36R	902 mm
Modèle ICBBI-36RG	902 mm
Modèle ICBBI-36F	902 mm

Ces dimensions s'appliquent aux ouvertures finies.

Les modèles ICBBI-36R et ICBBI-36RG ne requièrent pas de raccordement à l'eau.

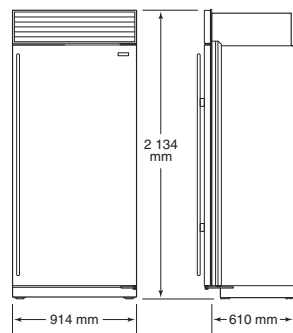

Modèle ICBBI-36F

Version en acier inoxydable illustrée.

SPÉCIFICATIONS D'INSTALLATION

Modèles Armoire réfrigérateur / Armoire congélateur—Version avec panneau d'affleurement

	A	B
Modèle ICBBI-36R	902 mm	965 mm
Modèle ICBBI-36RG	902 mm	965 mm
Modèle ICBBI-36F	902 mm	965 mm

Ces dimensions s'appliquent aux ouvertures finies.

Les modèles ICBBI-36R et ICBBI-36RG ne requièrent pas de raccordement à l'eau.

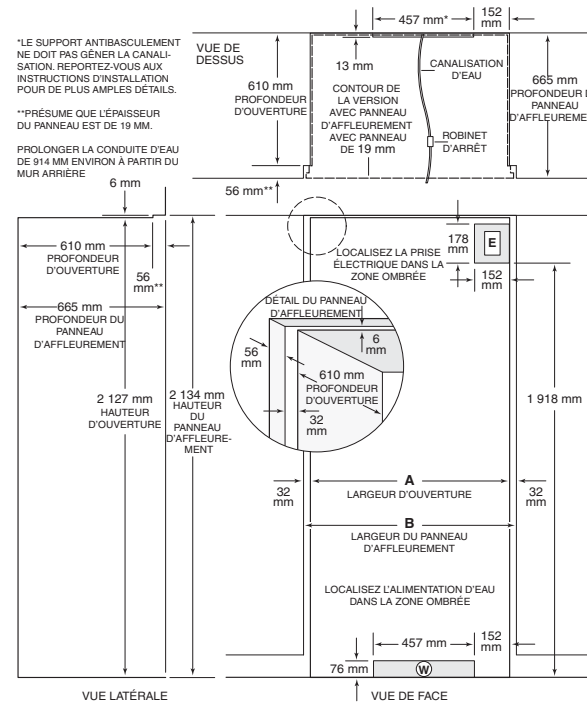
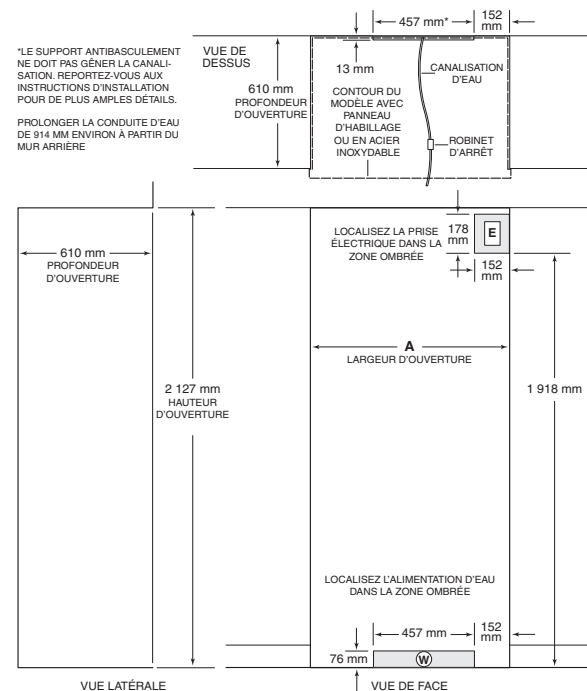

DIMENSIONS HORS TOUT

Modèles bottom

Modèle ICBBI-30U

L	H	P
762 mm	2 138 mm	610 mm

Modèle ICBBI-30UG avec porte vitrée

L	H	P
762 mm	2 138 mm	610 mm

Modèle ICBBI-36U

L	H	P
914 mm	2 138 mm	610 mm

Modèle ICBBI-36UG avec porte vitrée

L	H	P
914 mm	2 138 mm	610 mm

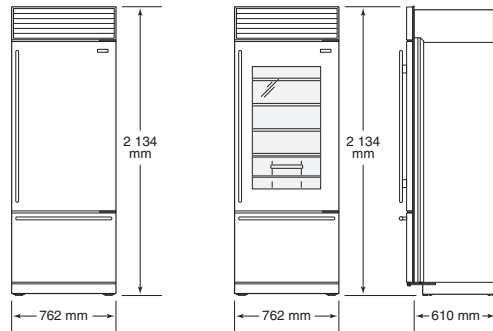

Les dimensions de l'appareil peuvent varier de ± 3 mm.

DÉGAGEMENT DE LA PORTE

Modèles bottom

	A
Modèle ICBBI-30U	794 mm 806 mm panneau d'affleurement
Modèle ICBBI-30UG	794 mm 806 mm panneau d'affleurement
Modèle ICBBI-36U	946 mm 959 mm panneau d'affleurement
Modèle ICBBI-36UG	946 mm 959 mm panneau d'affleurement

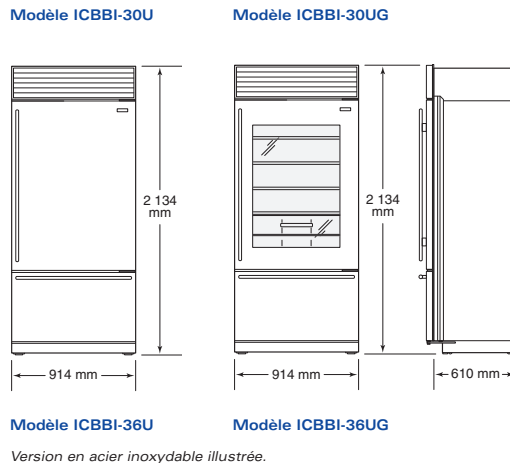

Version en acier inoxydable illustrée.

Le dégagement de la porte est calculé en fonction des dimensions de la porte en acier inoxydable et de la poignée.

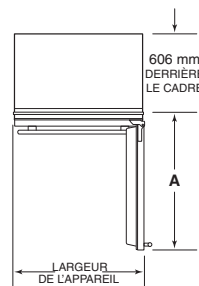

SPÉCIFICATIONS D'INSTALLATION

Modèles bottom—

Habillable (panneau non affleurant) et acier inoxydable

	A
Modèle ICBBI-30U	749 mm
Modèle ICBBI-30UG	749 mm
Modèle ICBBI-36U	902 mm
Modèle ICBBI-36UG	902 mm

Ces dimensions s'appliquent aux ouvertures finies.

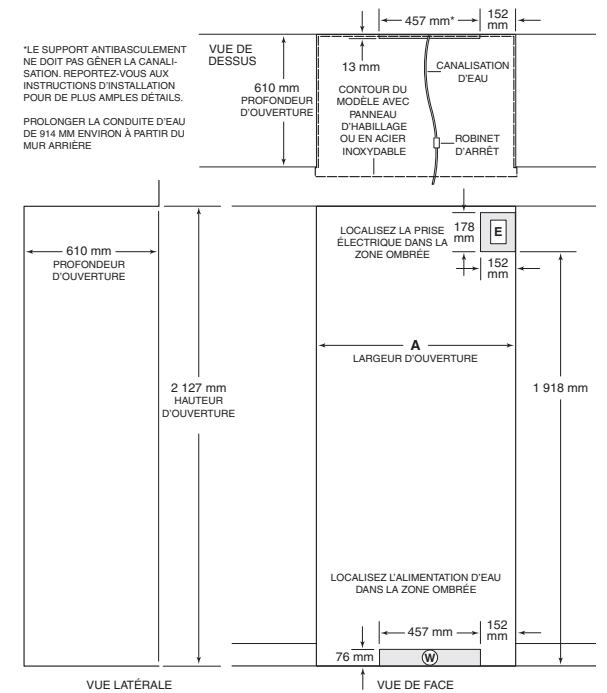

SPÉCIFICATIONS D'INSTALLATION

Modèles bottom—

Version avec panneau d'affleurement

	A	B
Modèle ICBBI-30U	749 mm	813 mm
Modèle ICBBI-30UG	749 mm	813 mm
Modèle ICBBI-36U	902 mm	965 mm
Modèle ICBBI-36UG	902 mm	965 mm

Ces dimensions s'appliquent aux ouvertures finies.

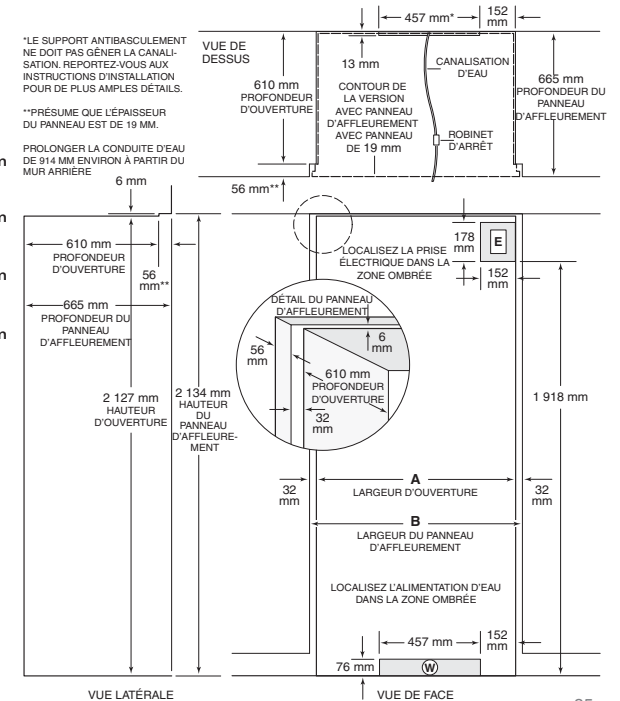

DIMENSIONS HORS TOUT

Modèles side-by-side

Modèle ICBBI-36S		
L	H	P
914 mm	2 138 mm	610 mm
Modèle ICBBI-42S		
L	H	P
1 067 mm	2 138 mm	610 mm
Modèle ICBBI-42SD avec distributeur d'eau		
L	H	P
1 067 mm	2 138 mm	610 mm
Modèle ICBBI-48S		
L	H	P
1 219 mm	2 138 mm	610 mm
Modèle ICBBI-48SD avec distributeur d'eau		
L	H	P
1 219 mm	2 138 mm	610 mm

Les dimensions de l'appareil peuvent varier de ± 3 mm.

DÉGAGEMENT DE LA PORTE

Modèles side-by-side

	A
Modèle ICBBI-36S	527 mm
Modèle ICBBI-42S	649 mm
Modèle ICBBI-42SD	649 mm
Modèle ICBBI-48S	743 mm
Modèle ICBBI-48SD	743 mm

Le dégagement de la porte est calculé en fonction des dimensions de la porte en acier inoxydable et de la poignée.

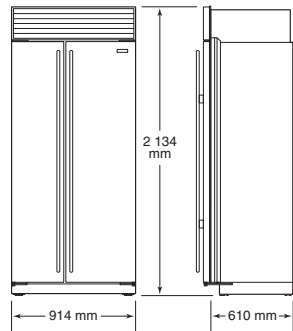
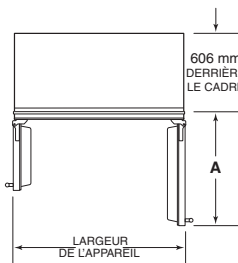

Modèle ICBBI-36S

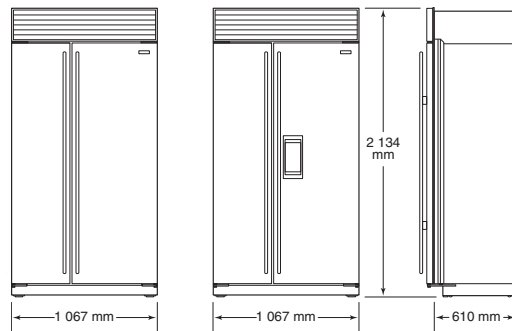

Modèle ICBBI-42S

Modèle ICBBI-42SD

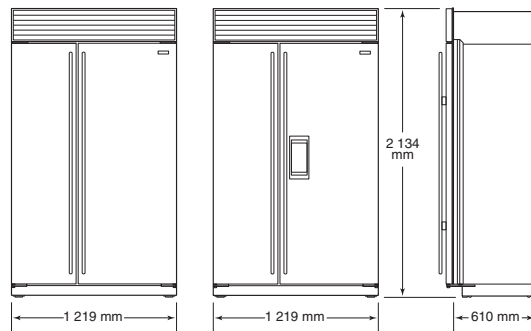

Modèle ICBBI-48S

Modèle ICBBI-48SD

Version en acier inoxydable illustrée.

SPÉCIFICATIONS D'INSTALLATION

Modèles side-by-side—

Habillable (panneau non affleurant) et acier inoxydable

Modèle ICBBI-36S	A
	902 mm
Modèle ICBBI-42S	1 054 mm
Modèle ICBBI-42SD	1 054 mm
Modèle ICBBI-48S	1 207 mm
Modèle ICBBI-48SD	1 207 mm

Ces dimensions s'appliquent aux ouvertures finies.

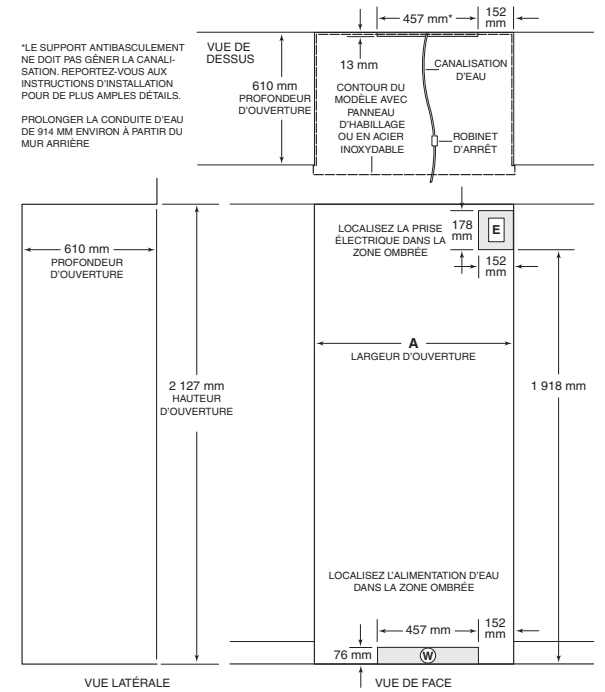

SPÉCIFICATIONS D'INSTALLATION

Modèles side-by-side—

Version avec panneau d'affleurment

	A	B
Modèle ICBBI-36S	902 mm	965 mm
Modèle ICBBI-42S	1 054 mm	1 118 mm
Modèle ICBBI-42SD	1 054 mm	1 118 mm
Modèle ICBBI-48S	1 207 mm	270 mm
Modèle ICBBI-48SD	1 207 mm	1 270 mm

Ces dimensions s'appliquent aux ouvertures finies.

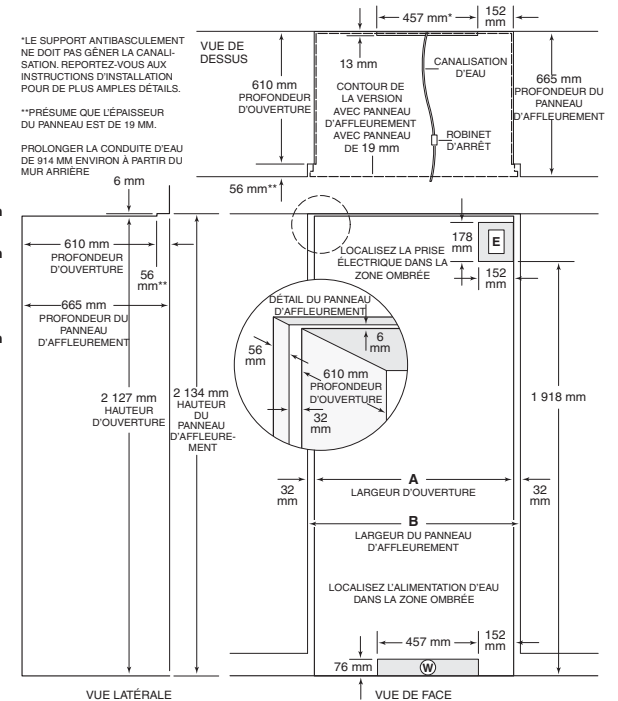

CONFIGURATION ÉLECTRIQUE

Vous aurez besoin d'un disjoncteur de 220 - 240 V c.a., 50/60 Hz, 10 A et d'une alimentation électrique. Un circuit séparé, alimentant uniquement cet appareil ménager, est également requis.

Tous les modèles encastrables Sub-Zero sont munis d'un cordon électrique doté d'une fiche de mise à la terre triphasée, qui doit être branchée dans une prise murale triphasée correspondante avec mise à la terre. Conformez-vous aux ordonnances et aux codes locaux lorsque vous installez la prise. Pour repérer l'emplacement de l'alimentation électrique, reportez-vous à la figure Spécifications d'installation se rapportant à votre modèle aux pages 34 à 36.

REMARQUE IMPORTANTE : Il n'est pas recommandé d'avoir recours à un disjoncteur différentiel (GFCI) qui pourrait provoquer l'interruption du fonctionnement de l'appareil.

⚠ AVERTISSEMENT

N'utilisez pas de rallonge ni d'adaptateur à deux broches. La mise à la terre électrique est requise pour cet appareil ménager. N'enlevez pas la broche de mise à la terre du cordon électrique.

⚠ MISE EN GARDE

La prise doit être vérifiée par un électricien qualifié. Celui-ci doit s'assurer qu'elle est dotée de la polarité adéquate. Vérifiez que la prise fournit 220 - 240 V c.a. et qu'elle est correctement mise à la terre.

⚠ AVERTISSEMENT

Coupez toujours le courant au disjoncteur avant d'exécuter toute opération d'installation, de réparation ou de maintenance.



REMARQUE IMPORTANTE : Tous les appareils de la gamme encastrables sont pourvus d'une embase mâle qui facilite le remplacement du cordon électrique. Cette embase mâle est située sur le dessus de l'appareil, sur le capot du compresseur. Lorsque vous remplacez le cordon électrique, veillez à ce que le nouveau cordon soit de catégorie HO5VV-F3G1.0 ou équivalente afin d'assurer un fonctionnement en toute sécurité de l'appareil.

CONFIGURATION DE LA PLOMBERIE

REMARQUE IMPORTANTE : Un système d'osmose inversé peut être utilisé, à condition qu'une pression d'eau constante de 2,1 bars à 6,9 bars alimente en permanence l'appareil.

Mettez en place la tuyauterie d'alimentation d'eau froide en utilisant une lyre de cuivre de 6 mm de diamètre extérieur. La tuyauterie d'eau devra être acheminée par le sol à une distance maximale de 13 mm du mur arrière et à une hauteur du sol ne dépassant pas 76 mm. Si la tuyauterie doit traverser le mur, assurez-vous qu'elle n'est pas à plus de 76 mm du plancher.

Indépendamment du type d'acheminement, prévoyez de laisser un excès de 0,9 m de lyre de cuivre hors du mur ou du sol pour faciliter le raccordement à l'appareil. Identifiez l'emplacement de la tuyauterie d'alimentation d'eau dans la zone ombrée figurant dans l'illustration Spécifications d'installation pour votre modèle aux pages 34 à 36.

Utilisez un robinet d'arrêt facile d'accès entre l'arrivée d'eau et l'appareil. N'utilisez pas de robinet auto-perceur. Vous pouvez vous procurer un robinet-vanne à étrier (réf. 4200880) auprès de votre revendeur Sub-Zero.

Il n'est pas recommandé de raccorder le distributeur de glaçons à une alimentation d'eau déminéralisée. En effet, les produits chimiques contenus dans les adoucisseurs d'eau, tel que le sel dans un adoucisseur qui ne fonctionne pas correctement, peuvent endommager le distributeur et altérer la qualité des glaçons. Si vous n'avez d'autre option que l'alimentation d'eau déminéralisée, assurez-vous que l'adoucisseur est bien entretenu et fonctionne correctement.

REMARQUE IMPORTANTE : Toutes les installations doivent être conformes aux codes de plomberie locaux.

REMARQUE IMPORTANTE : Cet appareil ménager doit être raccordé à une alimentation en eau potable.

DÉBALLAGE DE L'APPAREIL

Dégagez l'appareil du carton et inspectez-le afin de déceler tous dommages éventuels. Enlevez le socle en bois et jetez les écrous et les supports d'expédition qui le retiennent à la base de l'appareil. Retirez et jetez tous les matériaux d'emballage.

REMARQUE IMPORTANTE : Ne jetez pas la plinthe, le support antibasculement ni le matériel de fixation. Vous en aurez besoin au cours de l'installation.

Retirez complètement les pieds avant de mise à niveau afin de faciliter le déplacement de l'appareil. Vous les déploierez lorsque l'appareil sera à son emplacement définitif afin d'empêcher qu'il ne bascule.

REMARQUE IMPORTANTE : Les vérins de calage arrière doivent être à la position la plus basse afin de permettre de repousser l'appareil dans l'ouverture brute. Par conséquent, la mise à niveau ne peut pas être exécutée tant que l'appareil n'est pas en place.

Retirez le bac de vidange de la base de l'appareil pour éviter de l'endommager et faciliter le maniement du diable pour appareils ménagers.

⚠ AVERTISSEMENT

Maintenez les portes fermées lorsque vous déplacez l'appareil.

RETRAIT DE LA GRILLE

Afin d'éviter d'endommager la grille et de pouvoir accéder au cordon d'alimentation, vous devriez retirer la grille supérieure avant de déplacer l'appareil.

Pour ce faire, tirez sur le bord inférieur de la grille et faites-la basculer vers le haut. Desserrez les deux vis de montage arrière de la grille et retirez les deux vis de montage avant. Tirez la grille vers l'avant en la tenant fermement. Reportez-vous aux illustrations ci-dessous.

Pour remettre la grille en place, insérez la grille en place et veillez à ce que les pattes de blocage de la grille soient engagées. Remettez les deux vis de montage avant de la grille et resserrez les deux vis de montage arrière. Vérifiez que tout est bien ajusté.

INSTALLATION DU SUPPORT ANTI-BASCULEMENT

⚠ AVERTISSEMENT

Pour éviter que l'appareil ne bascule vers l'avant et assurer la stabilité de l'installation, il doit être maintenu en place à l'aide des supports antibasculément expédiés avec l'appareil.

REMARQUE IMPORTANTE : La pose des supports antibasculément est cruciale pour assurer la stabilité de l'installation. Si les supports antibasculément ne sont pas correctement positionnés, vous ne pourrez pas engager l'appareil.



RISQUE DE BASCULEMENT

Afin d'éviter le basculement de l'appareil ménager, installez un dispositif antibasculément et faites reposer les vérins de calage avant sur le sol, conformément aux instructions d'installation.

Le non-respect des instructions d'installation pourrait entraîner des blessures graves voire mortelles.

Voir les instructions d'installation

Les deux supports antibasculément doivent être installés à précisément 610 mm (distance mesurée du devant de l'ouverture brute à l'arrière des supports) et au moins 102 mm des côtés de l'ouverture brute. Cette distance en profondeur sera de 665 mm pour une installation avec panneau d'affleurement pour tenir compte des panneaux décoratifs de 19 mm de profondeur. Le positionnement correct permettra aux supports antibasculément d'engager la barre antibasculément située à l'arrière de l'appareil.

REMARQUE IMPORTANTE : Il FAUT absolument utiliser les deux supports antibasculément.

SUR UN PLANCHER EN BOIS

Une fois les supports antibasculément placés correctement dans l'ouverture, percez des avant-trous de 5 mm de diamètre maximum dans les montants de mur et/ou la plaque murale. Utilisez les vis à tête cylindrique bombée n° 12 x 64 mm PH et les rondelles plates n° 12 pour fixer les supports en place. Assurez-vous que les vis pénètrent dans le matériau du plancher ainsi que dans les montants muraux ou la plaque murale sur une profondeur minimale de 19 mm. Reportez-vous à l'illustration ci-dessous.

SUR UN SOL EN BÉTON

Une fois les supports antibasculément placés correctement dans l'ouverture, percez des avant-trous de 5 mm de diamètre maximum dans les montants de mur et/ou la plaque murale. Percez ensuite des trous de 10 mm de diamètre et au moins 13 mm de profondeur dans le béton. Utilisez les vis en zinc à tête cylindrique bombée PH n° 12 x 64 et les rondelles n° 12 pour fixer les supports au mur ; utilisez les ancrages à cale 10 mm-16 x 95 mm pour fixer les supports au sol. Assurez-vous que les vis pénètrent dans les montants muraux ou la plaque murale sur une profondeur minimal de 19 mm. Reportez-vous à l'illustration ci-dessous.

REMARQUE IMPORTANTE : Dans le cas de planchers en bois ou en béton, si les vis n° 12 x 64 mm ne rencontrent pas de montant mural ou de plaque murale par l'un ou l'autre des trous arrière des supports, utilisez les vis à tête bombée n° 8-18 x 32 mm PH et les rondelles n° 12 avec les pièces d'ancrage mural en nylon zip-It.

REMARQUE IMPORTANTE : Dans le cas de certaines installations, le support de revêtement de sol ou le revêtement de sol exige que les vis utilisées pour fixer les supports antibasculément au mur arrière soient posées en angle.

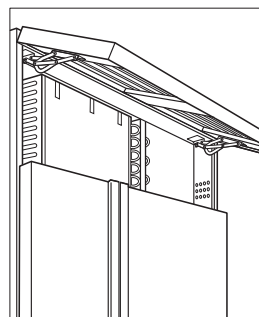

Retrait de la grille

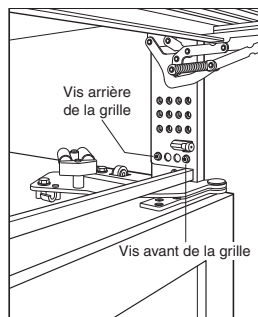

Vis de montage de la grille

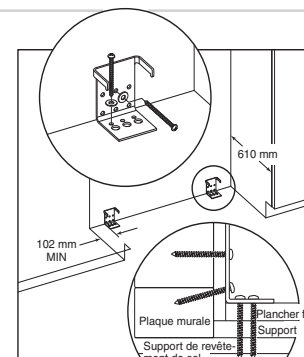

Planchers en bois

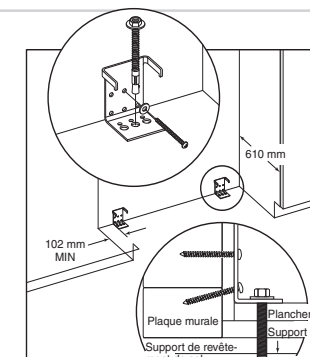

Sols en béton

ACCESSOIRES

Des accessoires sont offerts en option chez votre revendeur Sub-Zero. Pour obtenir les coordonnées de votre revendeur le plus proche, consultez notre site Internet, subzero.com.

INSTALLATION DU SUPPORT ANTI-BASCULEMENT

⚠ AVERTISSEMENT

Assurez-vous que les vis ne vont pas rencontrer de fils électriques ou de conduites de plomberie qu'elles pourraient percer.

MATÉRIEL ANTIBASCULEMENT INCLUS

2	Supports antibasculément
12	Vis en zinc à tête cylindrique bombée n° 12 x 64 mm PH
4	10 mm–16 x 95 mm Cales d'ancrage
12	Rondelle plate n° 12
4	Vis à tête bombée n° 8–18 x 32 mm PH
4	Dispositif d'ancrage mural en nylon Zip-It

INSTALLATION DES CALES D'ANCRAGE POUR SOL EN BÉTON

- 1) Percez un trou de 10 mm de diamètre à une profondeur excédant l'enfouissement minimum. Nettoyez le trou ou continuez à percer plus profond afin d'enfoncer les mèches fines. Utilisez une mèche à pointe de carbure.
- 2) Afin de protéger les filets, assemblez la rondelle et l'écrou à fleur de l'extrémité de la pièce d'ancrage. Enfoncez l'ancrage dans le matériau à fixer jusqu'à ce que la rondelle soit à fleur du matériau de surface.
- 3) Faites ouvrir la pièce d'ancrage en serrant l'écrou de 3 à 5 tours après la position de serrage manuel ou à un couple de 34 N.m.

⚠ MISE EN GARDE

Mettez toujours des lunettes de sécurité et utilisez tout équipement ou vêtement de protection requis lorsque vous réalisez une pose ou un travail d'ancrage.

L'utilisation des ancrages n'est pas recommandée avec les matériaux de maçonnerie légers comme les blocs en béton ou les briques, ni dans le béton récemment coulé qui n'a pas eu le temps de mûrir. De plus, l'utilisation de forets-alésoirs n'est pas recommandée pour percer les trous d'ancrage.

MISE EN PLACE DE L'APPAREIL

⚠ MISE EN GARDE

Faites en sorte que tous les sols finis soient protégés avant de déplacer l'appareil. Les modèles encastrables sont équipés de galets qui permettent de les déplacer plus facilement.

Utilisez un diable pour appareils ménager pour amener l'appareil près de l'ouverture brute. Dégagez-le ensuite du diable en prenant beaucoup de précautions. Chaque appareil encastrable est équipé de galets qui permettent de le déplacer plus facilement.

Coupez l'alimentation électrique à la prise murale. Branchez le cordon électrique dans la prise avec mise à la terre de 15 A et faites rouler l'appareil pour le mettre en place. Assurez-vous que le support antibasculément est correctement engagé.

REMARQUE IMPORTANTE : Maintenez, si possible, la ou les portes fermées jusqu'à ce que l'appareil soit correctement fixé.

REMARQUE IMPORTANTE : Si, pour quelque raison que ce soit, l'appareil a été couché sur sa partie arrière ou sur le côté, laissez-le en position verticale pendant au moins 24 heures avant de le brancher à l'alimentation électrique.

⚠ AVERTISSEMENT

Pour minimiser le risque de basculement de l'appareil vers l'avant, les pieds de mise à niveau avant doivent être en contact avec le sol.

BRANCHEMENT DE LA CONDUITE D'EAU

Un tube de plastique de 0,9 m environ et de 6,35 mm de diamètre est raccordé, à l'extrémité, à l'appareil au moyen d'un raccordement par rétreint de 6,35 mm. Ce tube se trouve sous l'appareil.

Le kit de raccordement de tuyauterie d'eau, fourni avec l'appareil, contient un raccord union à compression de 6,35 mm pour le branchement à la canalisation d'eau résidentielle. Placez l'écrou à compression et le manchon sur la tuyauterie d'eau et fixez-les au raccord, à l'extrémité du tube qui se trouve sous l'appareil. Ne serrez pas trop fort. Vérifiez tous les raccords pour déceler toutes fuites d'eau éventuelles. Assurez-vous que vous pouvez placer ou retirer le bac de vidange sans être gêné par la tuyauterie d'eau.

REMARQUE IMPORTANTE : Assurez-vous de purger la conduite d'eau avant d'effectuer le raccordement final à l'appareil, afin de supprimer les débris qui pourraient avoir pénétré dans la conduite lors de l'installation de la nouvelle canalisation d'eau.

REMARQUE IMPORTANTE : Avisez le client que la fabrique de glace ne produira pas de glaçons immédiatement et qu'il vaut mieux jeter le premier bac de glaçons. Comptez sur un délai de 24 heures pour que la production de glaçons se régularise.

REMARQUE IMPORTANTE : Faites particulièrement attention à ce que ni le réfrigérateur, ni les conduites d'eau menant à celui-ci ne soient exposées au gel. Le non-respect de cette consigne pourrait provoquer endommager le produit ou votre résidence.

REMARQUE IMPORTANTE : Cet appareil ménager doit être raccordé à une alimentation en eau potable.

MISE À NIVEAU DE L'APPAREIL

Une fois que l'appareil est en place, faites sortir les pieds avant de mise à niveau en les faisant tourner dans le sens inverse des aiguilles d'une montre, et réglez la hauteur. Le réglage de la hauteur arrière peut s'effectuer à partir de l'avant du socle. Utilisez une douille de 8 mm pour régler les galets arrière. Tournez le boulon hexagonal de 8 mm dans le sens des aiguilles d'une montre pour soulever l'appareil ou dans le sens inverse pour l'abaisser.

Si l'appareil est correctement mis à niveau ou à l'équerre, vous ne devriez pas avoir à ajuster les portes et/ou les tiroirs. Pour repérer l'emplacement du dispositif d'ajustement du socle des galets arrière, reportez-vous à l'illustration ci-après.

REMARQUE IMPORTANTE : Assurez-vous de mettre l'appareil à niveau par rapport au sol et non par rapport aux meubles adjacents. Cela pourrait entraver le fonctionnement de l'appareil, notamment lors de la fermeture des portes.

INSTALLATION DE LA PLINTHE

Pour installer la plinthe, vissez-la sur les supports fixés à l'intérieur de chaque socle de galet.

REMARQUE IMPORTANTE : La plinthe doit être retirée lors des réparations. Le sol ne doit pas gêner le retrait. Pour déterminer le dégagement requis en hauteur, reportez-vous à l'étiquette apposée sur le support de la plinthe.

Remettez la grille conformément aux instructions de la page 38. Rétablissez le courant à la prise électrique.

PANNEAUX D'HABILLAGE

Si le client a opté pour une version avec panneaux d'habillage, veillez à ce que les panneaux que vous êtes sur le point d'installer correspondent aux dimensions indiquées aux Spécifications concernant les panneaux d'habillage à la page 42.

REMARQUE IMPORTANTE : Le panneau d'habillage doit s'adapter sur le cadre de porte. Le poids de chaque assemblage de panneaux ne doit pas dépasser 23 kg, 34 kg pour les modèles ICBBI-36R, ICBBI-36RG et ICBBI-36F.

Les modèles d'habillage sont fournis sans poignée. Le cuisiniste ou le designer devra fournir les poignées assorties à l'ensemble du décor.

Pour installer les panneaux d'habillage, retirez d'abord la moulure de porte. Pour les modèles side-by-side, et la porte supérieure pour les modèles bottom, insérez le bout d'un tournevis dans la fente du coin supérieur du côté de la poignée et faites sortir la moulure. Retirez les vis et le cadre. Pour le tiroir des modèles bottom, insérez le bout d'un tournevis dans la fente à l'une des extrémités de la moulure le long du dessus du tiroir et faites sortir la moulure. Retirez les vis et le cadre. Reportez-vous aux illustrations ci-dessous.

Sub-Zero a prévu un espace de 6 mm pour pouvoir faire glisser le matériel d'appui en place dans le cadre. Si votre matériau fait plus de 6 mm d'épaisseur, vous pouvez soit défoncer un rebord tout autour du panneau pour obtenir un ajustement adéquat, soit monter le panneau d'habillage décoratif sur une plaque de 6 mm d'épaisseur, puis vous insérez le matériau d'appui dans la rainure.

Il faut prévoir 3 mm entre le panneau d'appui et le panneau décoratif de sorte que le panneau puisse coulisser facilement dans le cadre de la porte.

Les illustrations ci-après présentent une vue en coupe de l'assemblage des trois panneaux montrant l'emplacement de la porte/du tiroir/du bord de la grille et une vue arrière de l'assemblage des trois panneaux avec les dimensions importantes, qui sont identiques pour tous les modèles.

La poignée doit être posée avant l'installation du panneau. Nous recommandons l'utilisation de poignées en « D » plus grandes. L'utilisation de petites poignées en une seule pièce est déconseillée. Si vous utilisez des vis à tête épaisse, elles devront être fraisées dans le panneau d'appui avant de faire glisser l'assemblage pour le mettre en place.

Faites glisser le panneau dans le cadre de la porte. Positionnez le panneau et remettez l'extrémité du cadre en place. Pour être bien aligné et parfaitement ajusté, le panneau doit être complètement inséré dans la rainure.

Pour remettre la moulure sur les modèles side-by-side et la porte supérieure pour les modèles bottom, insérez la partie supérieure de la moulure dans les rainures en haut de la porte et procédez vers le bas, en enclenchant la moulure dans les pinces du cadre.

Pour les tiroirs des modèles bottom, commencez d'un côté et procédez vers l'autre extrémité, en enclenchant la moulure dans les pinces du cadre.

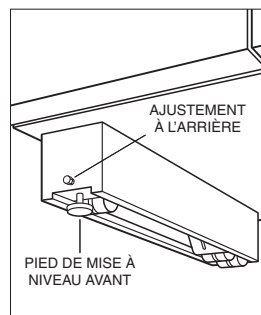

Ajustement du socle des galets arrière

40

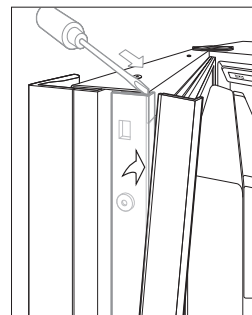

Moulure de porte

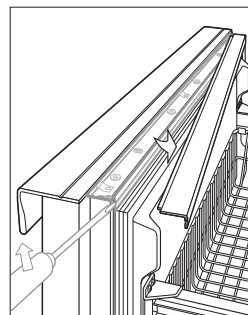

Moulure de tiroir pour modèle bottom

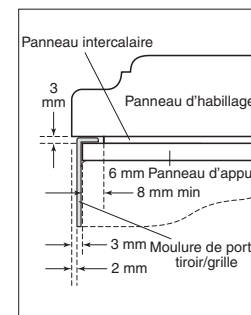

Panneau d'habillage—
Section en coupe

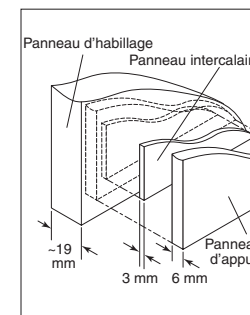

Panneaux d'habillage—
assemblage des trois
panneaux

ACCESSOIRES

Des accessoires sont offerts en option chez votre revendeur Sub-Zero. Pour obtenir les coordonnées de votre revendeur le plus proche, consultez notre site Internet, subzero.com.

MODÈLES AVEC—DISTRIBUTEUR

L'emplacement du distributeur d'eau et de glaçons sur les modèles ICBB1-42SD et ICBB1-48SD a été conçu de façon à permettre l'utilisation d'une version avec panneaux d'habillage/d'affleurement. Pour installer les panneaux d'habillage/d'affleurement sur ces modèles, procédez de la même manière que pour les autres modèles encastrables. Le panneau de porte de réfrigérateur doit être prévu pour être découpé pour l'encadrement du distributeur d'eau et de glaçons.

Retirez la grille d'eau et le panneau de commande avant d'enlever l'encadrement du distributeur d'eau et de glaçons pour un modèle ICBB1-42SD ou ICBB1-48SD avec panneaux d'habillage/d'affleurement. Soulevez la grille d'eau et retirez-la. Ensuite, retirez le panneau de commande qui est collé en retirant les supports de broches en plastique centraux. Inclinez délicatement le panneau de commande pour le retirer et débranchez le faisceau de câblage (côté bleu vers le haut) de l'arrière du panneau de commande. Retirez l'encadrement en enlevant les quatre vis.

Insérez le panneau d'habillage/d'affleurement dans la moulure de porte. Il suffit d'inverser la procédure pour remettre l'encadrement, le panneau de commande et la grille d'eau en place. Pour poser les rivets en plastique, insérez les rivets par le panneau de commande et dans le boîtier de commande. Appuyez sur les broches pour les faire pénétrer dans les rivets pour bien les fixer. Reportez-vous aux illustrations ci-dessous.

REMARQUE IMPORTANTE : L'épaisseur hors tout du panneau (y compris le panneau d'appui et le panneau intercalaire, le cas échéant) à l'emplacement de l'encadrement du distributeur peut varier de 6 à 29 mm maximum. Si le panneau est plus épais, vous devez prévoir un espace pour accueillir l'encadrement entourant le distributeur.

ASSEMBLAGE DU PANNEAU DE GRILLE

Retirez l'assemblage du panneau de grille interne tel que décrit dans la section sur le retrait de la grille, page 38. Retirez les deux vis des coins supérieurs et détachez le cadre supérieur. Faites glisser le panneau en place dans le cadre de la grille. Si vous utilisez un panneau de grille d'une épaisseur égale ou inférieure à 6 mm, vous devrez prévoir un filler.

Fixez de nouveau le cadre supérieur en réinstallant les vis des coins supérieurs. Installez le panneau de grille intérieur sur l'appareil en inversant la procédure décrite dans la section sur le retrait de la grille, page 38.

Reportez-vous aux spécifications pour les panneaux de grille habillables, page 42 et à l'illustration page 40, afin de prendre connaissance des dimensions exactes des trois panneaux.

▲ MISE EN GARDE
Les dimensions de panneau indiquées pour l'habillage de la grille ne doivent pas être dépassées. Le panneau d'habillage ne doit pas être plus grand car il pourrait restreindre le flux d'air vers la zone du compresseur et entraver le bon fonctionnement de l'appareil Sub-Zero.

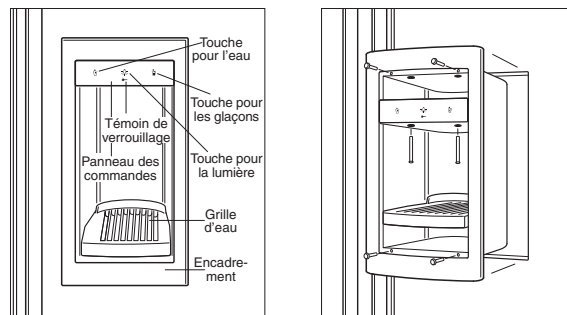

Modèles avec distributeur d'eau

Retrait de l'encadrement du distributeur

PANNEAUX DE PORTE HABILLABLES

Modèles habillables (O) Armoire réfrigérateur / Armoire congélateur

Modèle ICBBI-36R	L	H
Panneau d'habillage de réfrigérateur	914 mm	1 772 mm
Panneau intercalaire de réfrigérateur	892 mm	1 751 mm
Panneau d'appui de réfrigérateur	908 mm	1 767 mm

Modèle ICBBI-36RG	L	H
Panneau d'habillage de réfrigérateur	914 mm	1 772 mm
Panneau intercalaire de réfrigérateur	892 mm	1 751 mm
Panneau d'appui de réfrigérateur	908 mm	1 767 mm

Dimensions de la découpe de la vitre	À dét.	À dét.
Emplacement de la découpe de la vitre	C À dét.	D À dét.

Modèle ICBBI-36F	L	H
Panneau d'habillage de réfrigérateur	914 mm	1 772 mm
Panneau intercalaire de réfrigérateur	892 mm	1 751 mm
Panneau d'appui de réfrigérateur	908 mm	1 767 mm

REMARQUE IMPORTANTE : Ces spécifications concernent les modèles encastrables avec panneaux d'habillage/d'affleurement pour une installation avec panneaux d'habillage standard.

PANNEAUX DE PORTE HABILLABLES

Modèles habillables (O) bottom

Modèle ICBBI-30U	L	H
Panneau d'habillage de réfrigérateur	762 mm	1 273 mm
Panneau intercalaire de réfrigérateur	740 mm	1 253 mm
Panneau d'appui de réfrigérateur	756 mm	1 268 mm

Panneau d'habillage de congélateur	762 mm	483 mm
Panneau intercalaire de congélateur	740 mm	459 mm
Panneau d'appui de congélateur	756 mm	475 mm

Modèle ICBBI-30UG	L	H
Panneau d'habillage de réfrigérateur	762 mm	1 273 mm
Panneau intercalaire de réfrigérateur	740 mm	1 253 mm
Panneau d'appui de réfrigérateur	756 mm	1 268 mm

Panneau d'habillage de congélateur	762 mm	483 mm
Panneau intercalaire de congélateur	740 mm	459 mm
Panneau d'appui de congélateur	756 mm	475 mm

Dimensions de la découpe de la vitre	À dét.	À dét.
Emplacement de la découpe de la vitre	C À dét.	D À dét.

Modèle ICBBI-36U	L	H
Panneau d'habillage de réfrigérateur	914 mm	1 273 mm
Panneau intercalaire de réfrigérateur	892 mm	1 253 mm
Panneau d'appui de réfrigérateur	908 mm	1 268 mm

Panneau d'habillage de congélateur	914 mm	483 mm
Panneau intercalaire de congélateur	892 mm	459 mm
Panneau d'appui de congélateur	908 mm	475 mm

Modèle ICBBI-36UG	L	H
Panneau d'habillage de réfrigérateur	914 mm	1 273 mm
Panneau intercalaire de réfrigérateur	892 mm	1 253 mm
Panneau d'appui de réfrigérateur	908 mm	1 268 mm

Panneau d'habillage de congélateur	914 mm	483 mm
Panneau intercalaire de congélateur	892 mm	459 mm
Panneau d'appui de congélateur	908 mm	475 mm

Dimensions de la découpe de la vitre	À dét.	À dét.
Emplacement de la découpe de la vitre	C À dét.	D À dét.

REMARQUE IMPORTANTE : Ces spécifications concernent les modèles encastrables avec panneaux d'habillage/d'affleurement pour une installation avec panneaux d'habillage standard.

PANNEAUX DE PORTE HABILLABLES

Modèles habillables (O) side-by-side

Modèle ICBBI-36S	L	H
Panneau d'habillage de réfrigérateur	510 mm	1 772 mm
Panneau intercalaire de réfrigérateur	487 mm	1 751 mm
Panneau d'appui de réfrigérateur	503 mm	1 767 mm

Panneau d'habillage de congélateur	398 mm	1 772 mm
Panneau intercalaire de congélateur	376 mm	1 751 mm
Panneau d'appui de congélateur	392 mm	1 767 mm

Modèles ICBBI-42S et ICBBI-42SD	L	H
Panneau d'habillage de réfrigérateur	637 mm	1 772 mm
Panneau intercalaire de réfrigérateur	614 mm	1 751 mm
Panneau d'appui de réfrigérateur	630 mm	1 767 mm

Panneau d'habillage de congélateur	424 mm	1 772 mm
Panneau intercalaire de congélateur	402 mm	1 751 mm
Panneau d'appui de congélateur	418 mm	1 767 mm

Modèles ICBBI-48S et ICBBI-48SD	L	H
Panneau d'habillage de réfrigérateur	730 mm	1 772 mm
Panneau intercalaire de réfrigérateur	708 mm	1 751 mm
Panneau d'appui de réfrigérateur	724 mm	1 767 mm

Panneau d'habillage de congélateur	483 mm	1 772 mm
Panneau intercalaire de congélateur	460 mm	1 751 mm
Panneau d'appui de congélateur	476 mm	1 767 mm

Modèles ICBBI-42SD et ICBBI-48SD	L	H
Dimensions de la découpe de la vitre	149 mm	316 mm
Emplacement de la vitre (habillage)	E 51 mm	F 732 mm
Emplacement de la vitre (intercalaire)	E 40 mm	F 721 mm
Emplacement de la vitre (appui)	E 48 mm	F 729 mm

Pour les modèles ICBBI-42SD et ICBBI-48SD, l'épaisseur du panneau dans la zone du distributeur peut varier de 6 à 29 mm maximum. Si le panneau est plus épais, vous devez réaliser une zone d'appui plate de 6 mm minimum pour recevoir l'encadrement entourant le distributeur.

REMARQUE IMPORTANTE : Ces spécifications concernent les modèles encastrables avec panneaux d'habillage/d'affleurement pour une installation avec panneaux d'habillage standard.

PANNEAUX DE GRILLE HABILLABLES

Modèles avec panneaux d'habillage/d'affleurement

Modèles ICBBI-30U et ICBBI-30UG	L	H
Largeur de panneau d'habillage de grille	762 mm	
Largeur de panneau intercalaire de grille	740 mm	
Largeur de panneau d'appui de grille	756 mm	

Modèles ICBBI-36R, ICBBI-36RG, ICBBI-36F, ICBBI-36U, ICBBI-36UG et ICBBI-36S	L	H
Largeur de panneau d'habillage de grille	914 mm	
Largeur de panneau intercalaire de grille	892 mm	
Largeur de panneau d'appui de grille	908 mm	

Modèles ICBBI-42S et ICBBI-42SD	L	H
Largeur de panneau d'habillage de grille	1 067 mm	
Largeur de panneau intercalaire de grille	1 045 mm	
Largeur de panneau d'appui de grille	1 060 mm	

Modèles ICBBI-48S et ICBBI-48SD	L	H
Largeur de panneau d'habillage de grille	1 219 mm	
Largeur de panneau intercalaire de grille	1 197 mm	
Largeur de panneau d'appui de grille	1 213 mm	

2 108 mm Hauteur hors tout	L	H
Hauteur de panneau d'habillage de grille	210 mm	
Hauteur de panneau intercalaire de grille	186 mm	
Hauteur de panneau d'appui de grille	202 mm	

2 134 mm Hauteur hors tout (standard)	L	H
Hauteur de panneau d'habillage de grille	235 mm	
Hauteur de panneau intercalaire de grille	211 mm	
Hauteur de panneau d'appui de grille	227 mm	

2 235 mm Hauteur hors tout	L	H
Hauteur de panneau d'habillage de grille	337 mm	
Hauteur de panneau intercalaire de grille	313 mm	
Hauteur de panneau d'appui de grille	329 mm	

Pour déterminer la taille du panneau habillables de grille, utilisez la largeur indiquée pour votre modèle et la hauteur indiquée pour la hauteur hors tout de l'appareil. La hauteur hors tout 2 134 mm est standard.

PANNEAUX D'HABILLAGE DE GRILLE DOUBLES

Installation conjointe avec une hauteur hors tout de 2 235 mm

Deux appareils de 762 mm de large	L	H
Panneau d'habillage de grille double	1 530 mm	235 mm
Panneau intercalaire de grille double	1 508 mm	211 mm
Panneau d'appui de grille double	1 524 mm	227 mm

Deux appareils de 914 mm de large	L	H
Panneau d'habillage de grille double	1 835 mm	235 mm
Panneau intercalaire de grille double	1 813 mm	211 mm
Panneau d'appui de grille double	1 829 mm	227 mm

REMARQUE IMPORTANTE : Ces spécifications concernent les modèles encastrables avec panneaux d'habillage/d'affleurement pour une installation avec panneaux d'habillage standard.

PANNEAUX D'HABILLAGE

Les spécifications de panneau s'appliquent aux modèles encastrables habillables (O). D'autres informations sur les modèles de panneaux sont fournies dans le Guide technique modèles encastrables. Consultez notre site Internet, subzero.com.

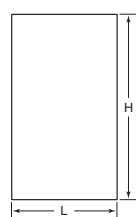

Modèles ICBBI-36R et ICBBI-36F

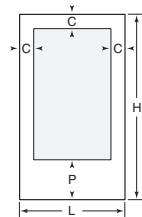

Modèle ICBBI-36RG

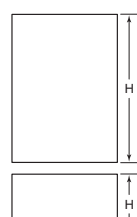

Modèles ICBBI-30U et ICBBI-36U

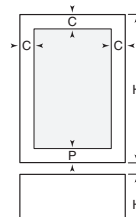

Modèles ICBBI-30UG et ICBBI-36UG

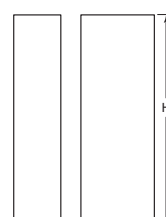

Modèles ICBBI-36S, ICBBI-42S et ICBBI-48S

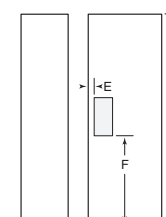

Modèles ICBBI-42SD et ICBBI-48SD

PANNEAUX D'AFFLEUREMENT

Si le client a opté pour une version avec panneaux d'affleurement, veillez à ce que les panneaux que vous êtes sur le point d'installer correspondent aux dimensions indiquées aux Spécifications concernant les panneaux d'affleurement à la page 44.

REMARQUE IMPORTANTE : Les dimensions du panneau d'affleurement sont cruciales. Elles doivent être exactes afin que le panneau soit bien ajusté dans l'ouverture.

Les modèles avec panneau d'habillage/d'affleurement sont fournis sans poignée. Le cuisiniste ou le designer devra fournir sur place la poignée assortie à l'ensemble du décor.

Pour installer les panneaux d'affleurement, retirez d'abord la moulure de porte. Pour les modèles side-by-side, et la porte supérieure pour les modèles bottom, insérez le bout d'un tournevis dans la fente du coin supérieur du côté de la poignée et faites sortir la moulure. Retirez les vis et le cadre. Pour le tiroir des modèles bottom, insérez le bout d'un tournevis dans la fente à l'une des extrémités de la moulure le long du dessus du tiroir et faites sortir la moulure. Retirez les vis et le cadre. Reportez-vous aux illustrations ci-dessous.

Sub-Zero a prévu un espace de 6 mm pour pouvoir faire glisser le matériel d'appui en place dans le cadre. Si votre matériau fait plus de 6 mm d'épaisseur, vous pouvez soit défoncer un rebord tout autour du panneau pour obtenir un ajustement adéquat, soit monter le panneau d'habillage décoratif sur une plaque de 6 mm d'épaisseur, puis vous insérez le matériau d'appui dans la rainure.

Il faut prévoir 3 mm entre le panneau d'appui et le panneau décoratif de sorte que le panneau puisse coulisser facilement dans le cadre de la porte.

Les illustrations ci-après présentent une vue en coupe de l'assemblage des trois panneaux montrant l'emplacement de la porte/du tiroir/du bord de la grille et une vue arrière de l'assemblage des trois panneaux avec les dimensions importantes, qui sont identiques pour tous les modèles.

REMARQUE IMPORTANTE : Une fois les panneaux installés, des espaces minimaux de 13 mm doivent être conservés de tous côtés afin de garantir une bonne ouverture des portes et un refroidissement suffisant de l'appareil.

La poignée doit être posée avant l'installation du panneau. Nous recommandons l'utilisation de poignées en « D » plus grandes. L'utilisation de petites poignées en une seule pièce est déconseillée. Si vous utilisez des vis à tête épaisse, elles devront être fraisées dans le panneau d'appui avant de faire glisser l'assemblage pour le mettre en place.

Faites glisser le panneau dans le cadre de la porte. Positionnez le panneau et remettez l'extrémité du cadre en place. Pour être bien aligné et parfaitement ajusté, le panneau doit être complètement inséré dans la rainure.

Pour remettre la moulure sur les modèles side-by-side et la porte supérieure pour les modèles bottom, insérez la partie supérieure de la moulure dans les rainures en haut de la porte et procédez vers le bas, en enclenchant la moulure dans les pinces du cadre.

Pour les tiroirs des modèles bottom, commencez d'un côté et procédez vers l'autre extrémité, en enclenchant la moulure dans les pinces du cadre.

ASSEMBLAGE DU PANNEAU DE GRILLE

Retirez l'assemblage du panneau de grille interne tel que décrit dans la section sur le retrait de la grille, page 38. Retirez les deux vis des coins supérieurs et détachez le cadre supérieur. Faites glisser le panneau en place dans le cadre de la grille. Si vous utilisez un panneau de grille d'une épaisseur égale ou inférieure à 6 mm, vous devrez prévoir un filler.

Fixez de nouveau le cadre supérieur en réinstallant les vis des coins supérieurs. Installez le panneau de grille intérieur sur l'appareil en inversant la procédure décrite dans la section sur le retrait de la grille, page 38.

Reportez-vous aux spécifications pour les panneaux de grille d'affleurement, page 44 et à l'illustration ci-dessous, afin de prendre connaissance des dimensions exactes des trois panneaux.

▲ MISE EN GARDE

Les dimensions de panneau indiquées pour le panneau d'affleurement de la grille ne doivent pas être dépassées. Le panneau d'affleurement décoratif ne doit pas être plus grand car il pourrait restreindre le flux d'air vers la zone du compresseur et entraver le bon fonctionnement de l'appareil Sub-Zero.

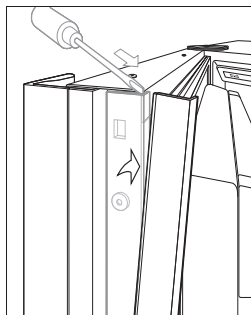

Moulure de porte

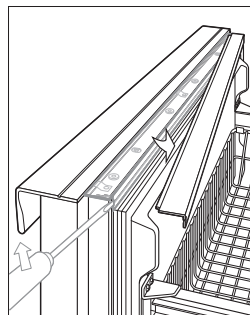

Moulure de tiroir pour modèle bottom

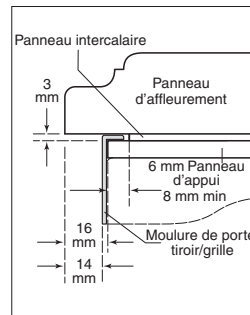

Panneau d'affleurement— Section en coupe

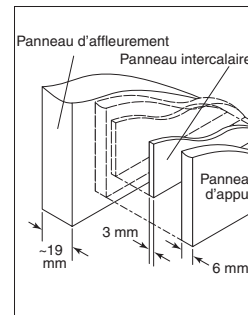

Panneaux d'affleurement— assemblage des trois panneaux

PANNEAUX DE PORTE D'AFFLEUREMENT

Modèles Armoire réfrigérateur / Armoire congélateur, version avec panneau d'affleurement

Modèle ICBBI-36R	L	H
Panneau d'affleurement pour réfrigérateur	940 mm	1 772 mm
Panneau intercalaire de réfrigérateur	892 mm	1 751 mm
Panneau d'appui de réfrigérateur	908 mm	1 767 mm
Décalage des panneaux pour réfrigérateur	G 16 mm	D 16 mm

Modèle ICBBI-36RG	L	H
Panneau d'affleurement pour réfrigérateur	940 mm	1 772 mm
Panneau intercalaire de réfrigérateur	892 mm	1 751 mm
Panneau d'appui de réfrigérateur	908 mm	1 767 mm
Décalage des panneaux pour réfrigérateur	G 16 mm	D 16 mm

Dimensions de la découpe de la vitre	À dét.	À dét.
Emplacement de la découpe de la vitre	C À dét.	D À dét.

Modèle ICBBI-36F	L	H
Panneau d'affleurement pour congélateur	940 mm	1 772 mm
Panneau intercalaire de congélateur	892 mm	1 751 mm
Panneau d'appui de congélateur	908 mm	1 767 mm
Décalage des panneaux pour congélateur	G 16 mm	D 16 mm

REMARQUE IMPORTANTE : Ces spécifications concernent les modèles encastrables avec panneaux d'habillage/d'affleurement pour une installation avec panneaux d'affleurement standard.

PANNEAUX DE PORTE D'AFFLEUREMENT

Modèles habillables (O) bottom

Modèles ICBBI-30U et ICBBI-30UG L	H
Panneau d'affleurement pour réfrigérateur	787 mm 1 273 mm
Panneau intercalaire de réfrigérateur	740 mm 1 253 mm
Panneau d'appui de réfrigérateur	756 mm 1 268 mm
Décalage des panneaux pour réfrigérateur	G 16 mm D 16 mm

Panneau d'affleurement pour congélateur	787 mm 483 mm
Panneau intercalaire de congélateur	740 mm 459 mm
Panneau d'appui de congélateur	756 mm 475 mm
Décalage des panneaux pour congélateur	G 16 mm D 16 mm

Modèle ICBBI-30UG	L	H
Dimensions de la découpe de la vitre	À dét.	À dét.
Emplacement de la découpe de la vitre	C À dét.	D À dét.

Modèles ICBBI-36U et ICBBI-36UG L	H
Panneau d'affleurement pour réfrigérateur	940 mm 1 273 mm
Panneau intercalaire de réfrigérateur	892 mm 1 253 mm
Panneau d'appui de réfrigérateur	908 mm 1 268 mm
Décalage des panneaux pour réfrigérateur	G 16 mm D 16 mm

Panneau d'affleurement pour congélateur	940 mm 483 mm
Panneau intercalaire de congélateur	892 mm 459 mm
Panneau d'appui de congélateur	908 mm 475 mm
Décalage des panneaux pour congélateur	G 16 mm D 16 mm

Modèle ICBBI-36UG	L	H
Dimensions de la découpe de la vitre	À dét.	À dét.
Emplacement de la découpe de la vitre	C À dét.	D À dét.

REMARQUE IMPORTANTE : Ces spécifications concernent les modèles encastrables avec panneaux d'habillage/d'affleurement pour une installation avec panneaux d'affleurement standard.

PANNEAUX DE PORTE D'AFFLEUREMENT

Modèles side-by-side, version avec panneau d'affleurement

Modèle ICBBI-36S	L	H
Panneau d'affleurement pour réfrigérateur	522 mm	1 772 mm
Panneau intercalaire de réfrigérateur	487 mm	1 751 mm
Panneau d'appui de réfrigérateur	503 mm	1 767 mm
Décalage des panneaux pour réfrigérateur	G 3 mm	D 16 mm

Panneau d'affleurement pour congélateur	411 mm	1 772 mm
Panneau intercalaire de congélateur	376 mm	1 751 mm
Panneau d'appui de congélateur	392 mm	1 767 mm
Décalage des panneaux pour congélateur	G 16 mm	D 3 mm

Modèles ICBBI-42S et ICBBI-42SD	L	H
Panneau d'affleurement pour réfrigérateur	649 mm	1 772 mm
Panneau intercalaire de réfrigérateur	614 mm	1 751 mm
Panneau d'appui de réfrigérateur	630 mm	1 767 mm
Décalage des panneaux pour réfrigérateur	G 3 mm	D 16 mm

Panneau d'affleurement pour congélateur	437 mm	1 772 mm
Panneau intercalaire de congélateur	402 mm	1 751 mm
Panneau d'appui de congélateur	418 mm	1 767 mm
Décalage des panneaux pour congélateur	G 16 mm	D 3 mm

Modèles ICBBI-48S et ICBBI-48SD	L	H
Panneau d'affleurement pour réfrigérateur	743 mm	1 772 mm
Panneau intercalaire de réfrigérateur	708 mm	1 751 mm
Panneau d'appui de réfrigérateur	724 mm	1 767 mm
Décalage des panneaux pour réfrigérateur	G 3 mm	D 16 mm

Panneau d'affleurement pour congélateur	495 mm	1 772 mm
Panneau intercalaire de congélateur	460 mm	1 751 mm
Panneau d'appui de congélateur	476 mm	1 767 mm
Décalage des panneaux pour congélateur	G 16 mm	D 3 mm

Modèles ICBBI-42SD et ICBBI-48SD L	H
Dimensions de la découpe de la vitre	149 mm 316 mm
Emplacement de la vitre (panneau d'affleurement)	E 51 mm F 732 mm
Emplacement de la vitre (intercalaire)	E 40 mm F 721 mm
Emplacement de la vitre (appui)	E 48 mm F 729 mm

Pour les modèles ICBBI-42SD et ICBBI-48SD, l'épaisseur du panneau dans la zone du distributeur peut varier de 6 à 29 mm maximum. Si le panneau est plus épais, vous devez réaliser une zone d'appui plate de 6 mm minimum pour recevoir l'encadrement entourant le distributeur.

PANNEAUX DE GRILLE D'AFFLEUREMENT

Modèles avec panneaux d'habillage/d'affleurement

Modèles ICBBI-30U et ICBBI-30UG	L	H
Largeur du panneau d'affleurement de grille	787 mm	
Largeur de panneau intercalaire de grille	740 mm	
Largeur de panneau d'appui de grille	756 mm	

Modèles ICBBI-36R, ICBBI-36RG, ICBBI-36F, ICBBI-36U, ICBBI-36UG et ICBBI-36S	L	H
Largeur du panneau d'affleurement de grille	940 mm	
Largeur de panneau intercalaire de grille	892 mm	
Largeur de panneau d'appui de grille	908 mm	

Modèles ICBBI-42S et ICBBI-42SD	L	H
Largeur du panneau d'affleurement de grille	1 092 mm	
Largeur de panneau intercalaire de grille	1 045 mm	
Largeur de panneau d'appui de grille	1 060 mm	

Modèles ICBBI-48S et ICBBI-48SD	L	H
Largeur du panneau d'affleurement de grille	1 245 mm	
Largeur de panneau intercalaire de grille	1 197 mm	
Largeur de panneau d'appui de grille	1 213 mm	

2 108 mm Hauteur hors tout	L	H
Hauteur de panneau d'habillage de grille	210 mm	
Hauteur de panneau intercalaire de grille	186 mm	
Hauteur de panneau d'appui de grille	202 mm	

2 134 mm Hauteur hors tout (standard)	L	H
Hauteur de panneau d'habillage de grille	235 mm	
Hauteur de panneau intercalaire de grille	211 mm	
Hauteur de panneau d'appui de grille	227 mm	

2 235 mm Hauteur hors tout	L	H
Hauteur de panneau d'habillage de grille	337 mm	
Hauteur de panneau intercalaire de grille	313 mm	
Hauteur de panneau d'appui de grille	329 mm	

Pour déterminer la taille du panneau habillables de grille, utilisez la largeur indiquée pour votre modèle et la hauteur indiquée pour la hauteur hors tout de l'appareil. La hauteur hors tout 2 134 mm est standard.

PANNEAUX D'AFFLEUREMENT DE GRILLE DOUBLES

Installation conjointe avec une hauteur hors tout de 2 235 mm

Deux appareils de 762 mm de large	L	H
Panneau d'affleurement de grille double	1 556 mm	235 mm
Panneau intercalaire de grille double	1 508 mm	211 mm
Panneau d'appui de grille double	1 524 mm	227 mm

Deux appareils de 914 mm de large	L	H
Panneau d'affleurement de grille double	1 861 mm	235 mm
Panneau intercalaire de grille double	1 813 mm	211 mm
Panneau d'appui de grille double	1 829 mm	227 mm

REMARQUE IMPORTANTE : Ces spécifications concernent les modèles encastrables avec panneaux d'habillage/d'affleurement pour une installation avec panneaux d'affleurement standard.

PANNEAUX D'AFFLEUREMENT

Ces spécifications concernent les modèles encastrables avec panneaux d'affleurement. D'autres informations sur les modèles de panneaux sont fournies dans le Guide technique modèles encastrables. Consultez notre site Internet, subzero.com.

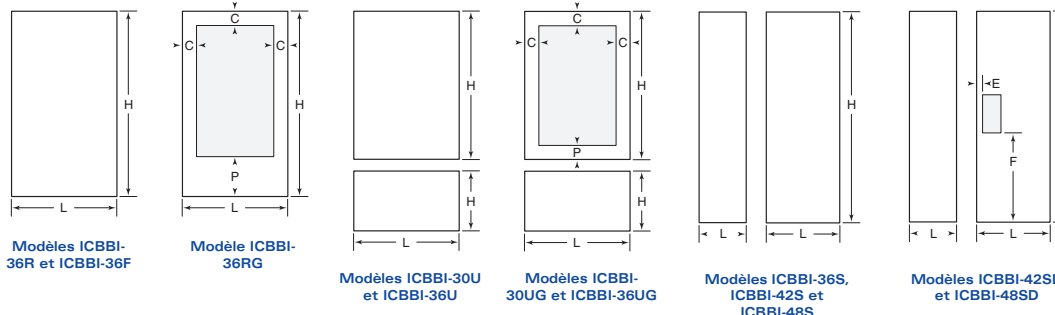

POSE DES PANNEAUX DE CÔTÉ

REMARQUE IMPORTANTE : Les panneaux de côté doivent être posés avant que l'appareil ne soit mis à son emplacement définitif.

Lorsque vous installez un appareil encastrable avec panneaux de côté, le kit pour panneaux de côté est nécessaire. Vous avez à votre disposition un kit pour l'installation des panneaux de côté en acier inoxydable et un autre pour l'installation des panneaux de côté en bois sur mesure. Reportez-vous aux instructions fournies avec le kit pour panneaux de côté en acier inoxydable lorsque vous installez les panneaux de côté en acier inoxydable. Les détails qui suivent font référence à l'installation des panneaux de côté en bois sur mesure.

PANNEAUX DE CÔTÉ EN BOIS

Il sera nécessaire de défoncer le panneau de côté pour qu'il soit à fleur contre le côté de l'appareil. Reportez-vous à l'illustration ci-après pour prendre le détail de cette procédure. Si vous possédez un modèle ICBB1-30U, ICBB1-30UG, ICBB1-36U ou ICBB1-36UG, il sera nécessaire de procéder à un surplus de défoncement pour éviter que le panneau ne heurte la lamelle de charnière inférieure du réfrigérateur. L'illustration de la page suivante indique les endroits où il faudra procéder à un surplus de défoncement pour ces modèles.

Installez les supports fournis dans le kit sur le panneau de côté aux endroits indiqués sur l'illustration de la page suivante. Les supports avant sont prévus pour engager le cadre principal et les supports arrière vont enrober l'arrière de l'appareil une fois que le panneau est en place. Les vis sont fournies avec le kit. Si les vis fournies ne sont pas adaptées à votre installation, vous devrez vous procurer les vis nécessaires pour fixer les supports.

REMARQUE IMPORTANTE : Lorsqu'un panneau de côté est monté sur le côté où se trouve la charnière d'un appareil bottom, il faut déplacer le support inférieur avant de l'endroit indiqué sur l'illustration de la page suivante pour éviter toute interférence avec la lamelle de charnière.

Mettez le panneau à un angle de 75° et engagez les supports avant dans le cadre principal. Basculez le panneau vers l'intérieur en veillant à ce que les supports avant sont bien engagés dans le cadre principal. Une fois le panneau en place, attachez les supports arrière à l'arrière de l'appareil à l'aide de vis fournies. Assurez-vous que le panneau est bien fixé. Reportez-vous à l'illustration ci-après.

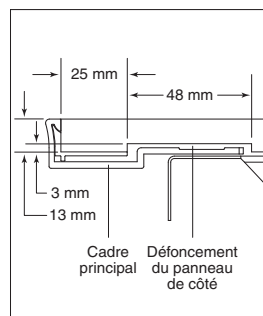

Détail du défoncement—
du panneau de côté en bois

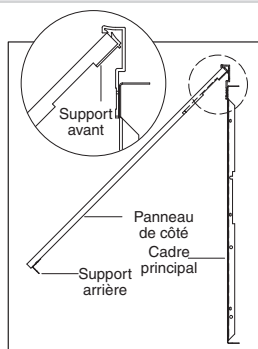

Fixation du panneau de côté—
Vue en plan

REMARQUE IMPORTANTE : L'utilisation de panneaux de côté peut modifier la largeur de l'ouverture brute.

REMARQUE IMPORTANTE : La hauteur hors tout du panneau de côté dépendra de la hauteur de la grille utilisée. Assurez-vous de connaître la hauteur finie avant de couper les panneaux.

INSTALLATIONS CONJOINTES

Si deux appareils encastrables sont installés côte à côte, vous devez utiliser le kit d'installations conjointes de Sub-Zero. Pour obtenir les instructions appropriées relatives aux composants et à l'installation, contactez votre revendeur Sub-Zero.

REMARQUE IMPORTANTE : Les dimensions des panneaux d'affleurement pour les installations conjointes sont différentes de celles qui sont indiquées ci-dessus. Veuillez consulter le guide technique appareils de réfrigération encastrables Sub-Zero.

REMARQUE IMPORTANTE : Les installations conjointes ne sont possibles que lorsqu'il s'agit de deux appareils dont les charnières sont opposées.

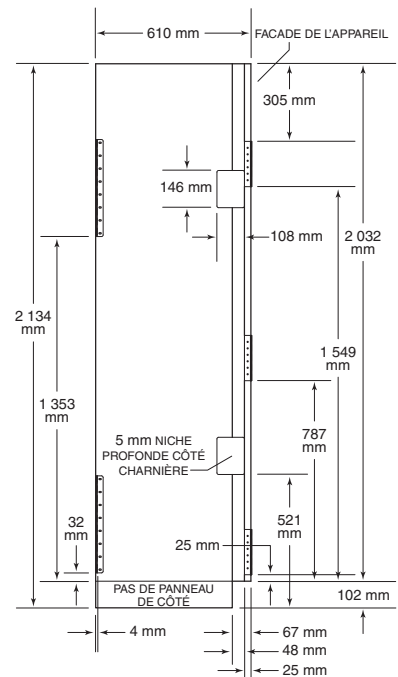

Spécifications concernant les panneaux de côté

AJUSTEMENT DES PORTES

Les portes des modèles side-by-side encastrables et la porte supérieure des modèles bottom peuvent être ajustées de trois façons différentes : Vers l'intérieur ou l'extérieur, sur les côtés ou vers le haut ou le bas (à l'exception des modèles bottom).

Quelque soit l'ajustement choisi, commencez par desserrer légèrement les deux boulons de charnière supérieurs sur la lamelle de charnière supérieure à l'aide d'une clé de 13 mm. Reportez-vous à la première illustration ci-après.

AJUSTEMENT VERS L'INTÉRIEUR OU L'EXTÉRIEUR

La deuxième illustration ci-après indique le boulon à dévisser pour l'ajustement de la porte vers l'intérieur ou l'extérieur. Une clé Allen de 4 mm est nécessaire.

Pour ajuster une porte avec les charnières à gauche, tournez le boulon dans le sens des aiguilles d'une montre pour déplacer le côté poignée de la porte vers l'intérieur et dans le sens inverse pour déplacer le côté poignée de la porte vers l'extérieur. Inversez cette procédure pour une porte avec les charnières à droite.

AJUSTEMENT SUR LES CÔTÉS

La deuxième illustration ci-après indique également le boulon à dévisser pour l'ajustement de la porte sur les côtés. Une clé de 9 mm est nécessaire.

Pour ajuster une porte avec les charnières à gauche, tournez le boulon dans le sens des aiguilles d'une montre pour soulever le côté poignée de la porte et dans le sens inverse pour rabaisser le côté poignée de la porte. Inversez cette procédure pour une porte avec

AJUSTEMENT DE LA HAUTEUR DES PORTES

Une clé Allen de 6 mm est nécessaire.

Pour ajuster une porte avec les charnières à gauche, tournez le boulon dans le sens des aiguilles d'une montre pour soulever la porte et dans le sens inverse pour rabaisser la porte. Reportez-vous à l'illustration ci-après. Inversez cette procédure pour une porte avec les charnières à droite.

ANCRAGE DE L'APPAREIL

Après avoir posé la porte et les panneaux de côté, mis à niveau l'appareil et ajusté la porte, ancrez l'appareil encastrable dans l'ouverture. Vous assurerez ainsi une installation sécuritaire et bien ajustée.

REMARQUE IMPORTANTE : Assurez-vous de mettre l'appareil de niveau et d'équerre avant de le fixer.

Pour fixer l'appareil aux meubles, ouvrez la grille et posez les vis fournies par le cadre de la grille et dans les éléments. Il y a plusieurs emplacements de trous prévus. Vérifiez que le dégagement de la porte est correct en ouvrant la porte au maximum. Reportez-vous à l'illustration ci-après.

Ensuite, vissez une vis par le trou latéral à l'intérieur du socle de galet. Il y en a un de chaque côté. La vis devrait pénétrer en angle pour bien accrocher.

▲ MISE EN GARDE

Si les vis fournies ne sont pas adaptées à votre situation, vous devez vous procurer des vis adéquates.

ARRÊT DE PORTE À 90 DEGRÉS

L'angle d'ouverture des portes de tous les modèles encastrables est de 110 degrés. Un kit d'arrêt de porte à 90° est disponible en option chez votre revendeur Sub-Zero.

Ce kit d'arrêt de porte à 90° sera installé dans la charnière supérieure de la porte. Pour l'installer, ouvrez la porte à environ 90°. Insérez, en haut de la porte, l'arrêt de porte vers le bas entre la charnière de porte et le ferme-porte. Insérez la vis à travers l'arrêt de porte et dans la porte comme l'indique l'illustration ci-dessous.

SYSTÈME DE PURIFICATION DEL'AIR

Tous les appareils encastrables Sub-Zero, à l'exception du modèle ICBB1-36F, sont équipés d'un système de purification de l'air avancé. Une cartouche de purification de l'air installée en usine se trouve à l'intérieur de la partie réfrigération, à droite sur la paroi arrière. Pour plus de détails concernant l'utilisation et la dépose de cette cartouche, veuillez vous reporter aux informations sur l'utilisation et l'entretien des appareils de réfrigération encastrables fournies avec l'appareil.

▲ MISE EN GARDE

LAMPE CONTENANT DU MERCURE.
Gérez conformément à la législation sur la mise au rebut de produits de même nature.

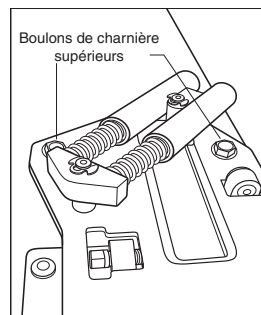

Ajustement des portes—boulon de charnière supérieur

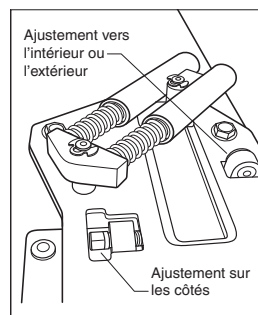

Ajustements des portes

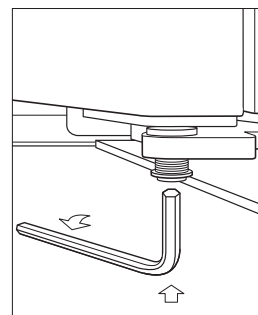

Ajustement de la hauteur des portes

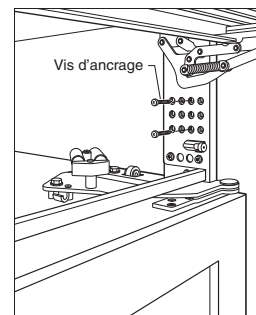

Ancrage supérieur

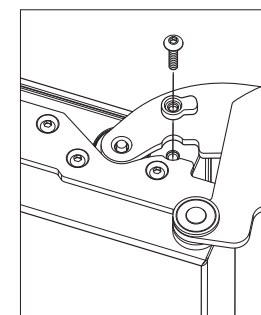

Arrêt de porte à 90 degrés

ACCESSOIRES

Des accessoires sont offerts en option chez votre revendeur Sub-Zero. Pour obtenir les coordonnées de votre revendeur le plus proche, consultez notre site Internet, subzero.com.

LISTE DE CONTRÔLE DE L'INSTALLATION

On ne soulignera jamais assez l'importance que revêt l'installation d'un appareil encastrable Sub-Zero. C'est au dépositaire qui vend l'appareil ou au poseur qu'incombe la responsabilité de l'installation.

REMARQUE IMPORTANTE : Pour s'assurer que l'installation est sûre et adéquate et qu'aucun détail n'a été négligé, la liste de contrôle suivante doit être établie par le poseur.

Les questions ou problèmes éventuels d'installation devront être adressés à votre revendeur Sub-Zero. Vous pouvez aussi consulter notre site Internet, subzero.com.

LISTE DE CONTRÔLE DE L'INSTALLATION

- Le matériel d'emballage a-t-il été enlevé ?
- Mettez l'appareil en marche. L'appareil fonctionne-t-il correctement ? Si ce n'est pas le cas, l'appareil est-il branché ? Le bouton de commande est-il sur ON ?
- La tuyauterie d'alimentation d'eau est-elle raccordée, exempte de fuite ? L'alimentation d'eau a-t-elle été établie et la fabrique de glace mise en marche ?
- Le support antibasculement a-t-il été installé de façon sécuritaire et engage-t-il correctement l'appareil ?
- L'appareil a-t-il été correctement mis à niveau, sur un sol compact et de niveau ? La plinthe a-t-elle été installée ?
- Le bac de vidange a-t-il été installé correctement ?
- Les panneaux sont-ils solidement fixés et bien alignés ?
- La ou les portes ont-elles été alignées de façon à assurer une apparence et un fonctionnement adéquats ?
- Votre client comprend-il le fonctionnement de l'appareil ? Avez-vous remis à votre client la brochure sur la garantie ?
- Des problèmes d'installation ou de service ont-ils été signalés sur la carte d'enregistrement du produit ? La carte d'enregistrement a-t-elle été postée ?
- Les portes en acier inoxydable ont-elles été inspectées pour déceler toute imperfection éventuelle ? Cette tâche doit être exécutée par le revendeur ou le poseur en présence du client, lorsque l'installation est terminée.
REMARQUE : Les panneaux en acier inoxydable Classique sont assortis d'une garantie limitée de 60 jours pièces et main-d'œuvre qui couvre les défauts de fabrication apparents.

SERVICE APRÈS-VENTE

Si un service après-vente est nécessaire, faites appel à un revendeur Sub-Zero afin de préserver la qualité inhérente à votre appareil Sub-Zero.

Si vous nous contactez pour un service après-vente, vous devez fournir les référence modèle et numéro de série de votre appareil. Ces deux numéros figurent sur la plaque des caractéristiques du produit située sur le cadre supérieur de votre appareil à l'intérieur de la porte. Reportez-vous à l'illustration figurant page 33.

▲ AVERTISSEMENT

Si vous entreposez ou jetez votre ancien réfrigérateur ou congélateur, veuillez procéder en toute sécurité. Enlevez les portes ou maintenez-les bien fermées, afin d'éviter tout accident tragique d'enfant coincé à l'intérieur de l'appareil.

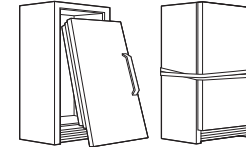

Les informations et les images contenues dans ce guide sont protégées par des droits d'auteur et sont la propriété de Sub-Zero, Inc. Elles ne peuvent être copiées ou utilisées, en partie ou en totalité, sans l'autorisation écrite expresse de Sub-Zero, Inc.

©Sub-Zero, Inc. Tous droits réservés.

INSTALLAZIONE DA INCASSO

L'importanza di una corretta installazione da incasso Sub-Zero non deve essere sottovalutata. L'installazione va effettuata da personale qualificato.

Prima di cominciare l'installazione, si consiglia di leggere interamente queste istruzioni per l'installazione. Esse contengono dettagli importanti ai quali prestare particolare attenzione durante l'installazione. Leggendo con attenzione queste istruzioni, l'installazione risulterà più semplice, priva di problemi e decisamente più sicura.

In caso di domande o problemi relativi all'installazione, rivolgersi al proprio rivenditore Sub-Zero di zona. È possibile anche visitare il nostro sito Web all'indirizzo **subzero.com**.

Sulla piastrina di identificazione del prodotto sono elencate importanti informazioni, incluso il modello e il numero di serie dell'unità. La piastrina di identificazione è situata sul telaio superiore dell'unità all'interno dello sportello. Fare riferimento alla figura di seguito.



Posizione dell'etichetta identificativa

SUB-ZERO® è un marchio depositato di Sub-Zero, Inc.

ATTREZZI E MATERIALE RICHIESTI

Segue un elenco di attrezzi e materiali da avere a disposizione per un'adeguata installazione.

- Set di cacciaviti a croce
- Set di cacciaviti a taglio
- Chiave dinamometrica
- 1,2 m di tubo in rame da 6,35 mm e valvola a sella per le condutture idriche—n.parte 4200880 (non utilizzare valvole auto-perforanti)
- Taglierina per tubi in rame
- Livella da—0,6 m e 1,2 m consigliata
- Carrello per elettrodomestici in grado di sostenere 317 kg e il numero di individui adeguato a sostenere il peso dell'unità
- Pinze di varia misura
- Set di chiavi
- Set di chiavi brugole
- Chiave a tubo esagonale da 8 mm
- Chiavi a pappagallo
- Trapano a batteria e punte da trapano di varie misure
- Un pannello di masonite o di legno compensato o una tavola in fibre pressate da 3,2 mm o cartone o qualsiasi altro materiale per la protezione del pavimento
- Materiale adeguato per coprire e proteggere i mobili e gli altri componenti di arredamento durante l'installazione

Accertarsi che l'elettrodomestico spedito corrisponda al design che si desidera installare. La linea da incasso Sub-Zero offre i seguenti design alternativi—a sovrapposizione/con inserto a filo e in acciaio inossidabile. Il modello a sovrapposizione/con inserto a filo prevede due applicazioni—a sovrapposizione e con inserto a filo.

Ciascuna di queste opzioni offre requisiti di installazione specifici ed è pertanto importante che l'unità corrisponda alle esigenze di pianificazione dello spazio. Prima di cominciare con il processo di installazione, controllare il numero esatto del modello, rispetto a quello sull'imballaggio.

Se l'unità ricevuta non soddisfa i requisiti, contattare il concessionario Sub-Zero.

PREPARAZIONE DEL SITO

Accertarsi che l'incasso finito in cui viene installato il frigorifero sia preparato correttamente. Consultare le specifiche delle dimensioni generali e l'installazione per il modello in dotazione, riportate nelle pagine che seguono. Le specifiche sono identiche per le applicazioni a sovrapposizione/con inserto a filo e in acciaio inossidabile. Le specifiche di installazione sono diverse per l'applicazione con inserto a filo se si utilizzano pannelli su misura o pannelli accessori inossidabili con inserto a filo. Accertarsi che le dimensioni dell'incasso, le aperture della porta, l'allacciamento elettrico e l'impianto idraulico siano adeguati al modello da installare.

Se vengono installate parallelamente due unità da incasso nell'applicazione a sovrapposizione/con inserto si consiglia l'utilizzo di una basetta. Aggiungere alle dimensioni dell'apertura incasso finito anche la larghezza della basetta. Completare l'installazione con il kit di ancoraggio (n. parte 7004656). Consultare pagina 61.

Per l'installazione parallela di due unità da incasso nell'applicazione con inserto a filo, è necessario un kit di installazione doppio. Fare riferimento a pagina 60.

NOTA IMPORTANTE: per le unità da incasso installate parallelamente nell'applicazione con inserto a filo non è possibile utilizzare i pannelli accessori con inserto a filo Sub-Zero e i cardini devono essere opposti.

NOTA IMPORTANTE: per un utilizzo corretto le porte devono potersi aprire di almeno 90 gradi. Per installazioni angolari, lasciare una distanza di almeno 76 mm affinché la porta si apra di 90 gradi. Lasciare spazio sufficiente davanti all'unità per consentire l'apertura totale delle porte.

NOTA IMPORTANTE: accertarsi che il pavimento al di sotto dell'unità sia perfettamente piano.

Nel leggere queste informazioni su uso e manutenzione, prestare particolare attenzione ai simboli di **ATTENZIONE** e **AVVERTENZA**. Queste informazioni sono importanti per garantire un utilizzo sicuro ed efficiente degli elettrodomestici Sub-Zero.

▲ ATTENZIONE

segnala una situazione con possibili lesioni minori o danni al prodotto qualora non ci si attenga a queste istruzioni.

▲ AVVERTENZA

indica un pericolo che potrebbe causare gravi lesioni o morte, qualora non ci si attenga alle precauzioni.

All'interno di queste informazioni potrebbe inoltre essere segnalata una **NOTA IMPORTANTE** che evidenzia informazioni a cui prestare particolare attenzione.

DIMENSIONI GENERALI

Modelli frigorifero sopra / freezer sotto

Modello ICBBI-30U

L	A	P
762 mm	2.138 mm	610 mm

Modello ICBBI-30UG con porta in vetro

L	A	P
762 mm	2.138 mm	610 mm

Modello ICBBI-36U

L	A	P
914 mm	2.138 mm	610 mm

Model ICBBI-36UG con porta in vetro

L	A	P
914 mm	2.138 mm	610 mm

Le dimensioni delle unità potrebbero variare di ± 3 mm.

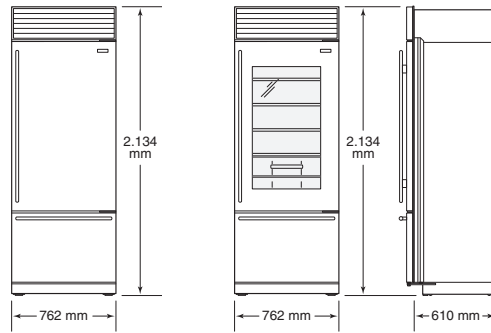

Modello ICBBI-30U

Modello ICBBI-30UG

SPAZIO PORTA

Modelli frigorifero sopra / freezer sotto

A

Modello ICBBI-30U	794 mm
	806 mm inserto a filo
Modello ICBBI-30UG	794 mm
	806 mm inserto a filo
Modello ICBBI-36U	946 mm
	959 mm inserto a filo
Modello ICBBI-36UG	946 mm
	959 mm inserto a filo

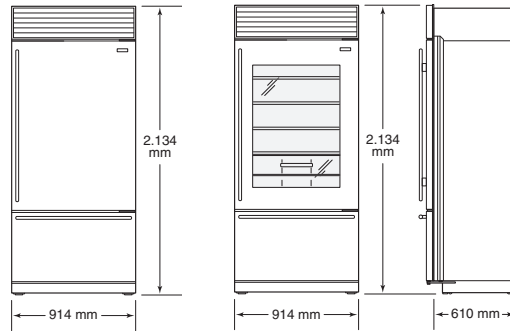

Modello ICBBI-36U

Modello ICBBI-36UG

Design in acciaio inossidabile.

Gli ingombri previsti per la porta si basano sulle dimensioni con porta e maniglia in acciaio inossidabile.

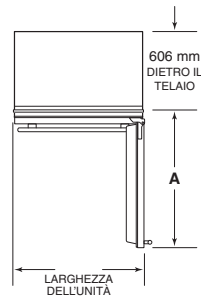

SPECIFICHE PER L'INSTALLAZIONE

Modelli frigo sopra / freezer sotto— a sovrapposizione (non con inserto a filo) e in acciaio inossidabile

Modello ICBBI-30U	A	749 mm
Modello ICBBI-30UG	749 mm	
Modello ICBBI-36U	902 mm	
Modello ICBBI-36UG	902 mm	

Le dimensioni sono relative al vano incasso finito.

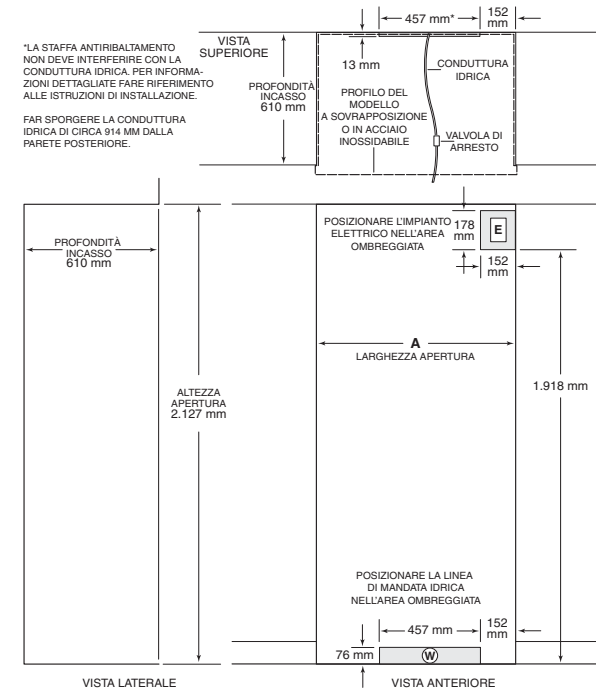

SPECIFICHE PER L'INSTALLAZIONE

Modelli frigorifero sopra / freezer sotto— applicazione con inserto a filo

	A	B
Modello ICBBI-30U	749 mm	813 mm
Modello ICBBI-30UG	749 mm	813 mm
Modello ICBBI-36U	902 mm	965 mm
Modello ICBBI-36UG	902 mm	965 mm

Le dimensioni sono relative al vano incasso finito.

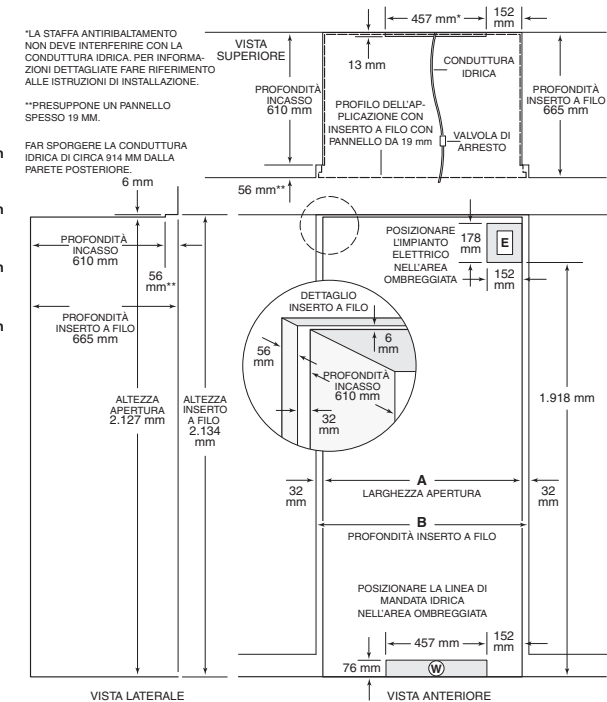

DIMENSIONI GENERALI

Modelli Side-by-Side

Modello ICBBI-36S

L	A	P
914 mm	2.138 mm	610 mm

Modello ICBBI-42S

L	A	P
1.067 mm	2.138 mm	610 mm

Modello ICBBI-42SD con erogatore

L	A	P
1.067 mm	2.138 mm	610 mm

Modello ICBBI-48S

L	A	P
1.219 mm	2.138 mm	610 mm

Modello ICBBI-48SD con erogatore

L	A	P
1.219 mm	2.138 mm	610 mm

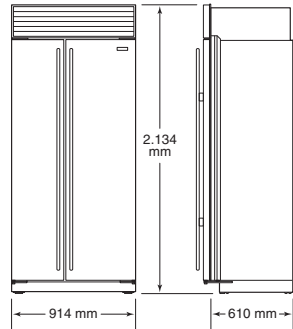

Modello ICBBI-36S

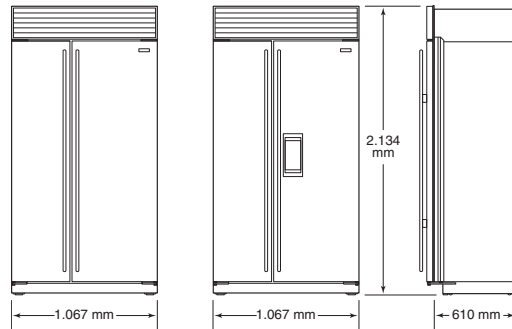

Modello ICBBI-42S

Modello ICBBI-42SD

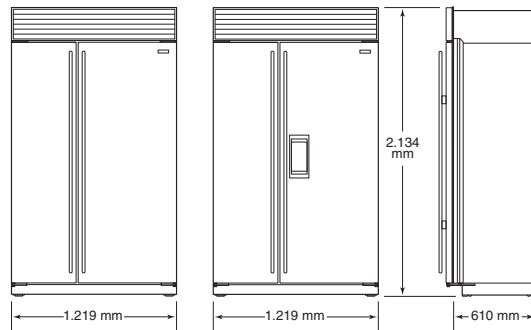

Modello ICBBI-48S

Modello ICBBI-48SD

Design in acciaio inossidabile.

Le dimensioni delle unità potrebbero variare di ± 3 mm.

SPAZIO PORTA

Modelli Side-by-Side

Modello	A
Modello ICBBI-36S	527 mm
Modello ICBBI-42S	649 mm
Modello ICBBI-42SD	649 mm
Modello ICBBI-48S	743 mm
Modello ICBBI-48SD	743 mm

Gli ingombri previsti per la porta si basano sulle dimensioni con porta e maniglia in acciaio inossidabile.

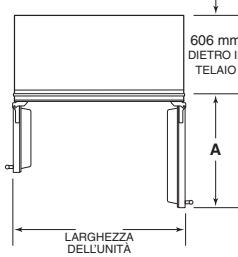

SPECIFICHE PER L'INSTALLAZIONE

Modelli side-by-side—
a sovrapposizione (non con inserto a filo)
e in acciaio inossidabile

Modello	A
Modello ICBBI-36S	902 mm
Modello ICBBI-42S	1.054 mm
Modello ICBBI-42SD	1.054 mm
Modello ICBBI-48S	1.207 mm
Modello ICBBI-48SD	1.207 mm

Le dimensioni sono relative al vano incasso finito.

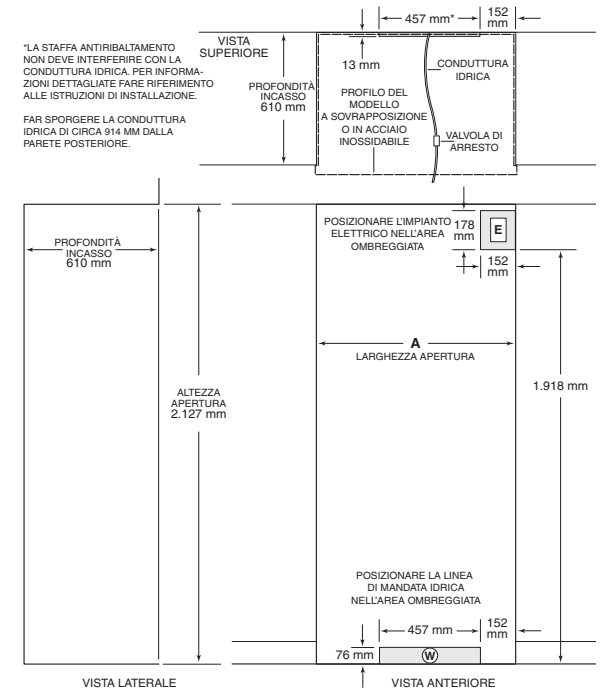

SPECIFICHE PER L'INSTALLAZIONE

Modelli side-by-side—
applicazione con inserto a filo

Modello	A	B
Modello ICBBI-36S	902 mm	965 mm
Modello ICBBI-42S	1.054 mm	1.118 mm
Modello ICBBI-42SD	1.054 mm	1.118 mm
Modello ICBBI-48S	1.207 mm	270 mm
Modello ICBBI-48SD	1.207 mm	1.270 mm

Le dimensioni sono relative al vano incasso finito.

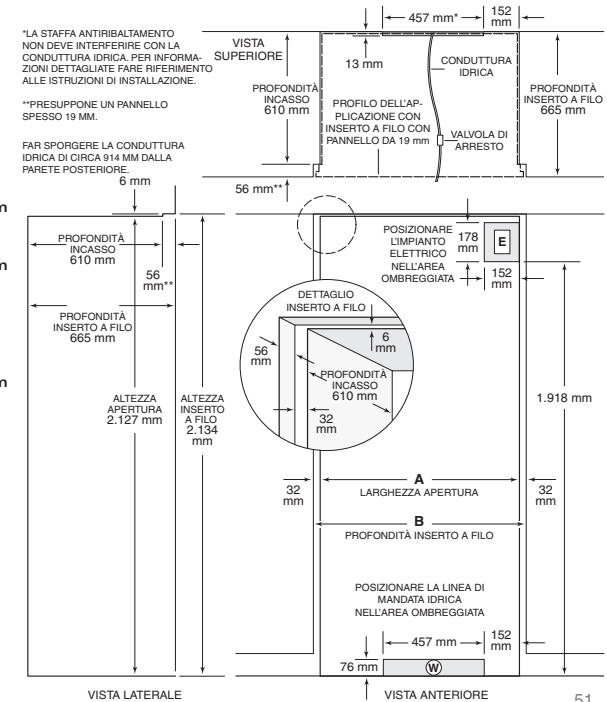

REQUISITI ELETTRICI

È richiesta una presa di corrente da 2 A 220-240 Vca, 50/60 Hz, collegata ad un interruttore di circuito da 10 A. Per questo elettrodomestico è necessario predisporre un circuito elettrico dedicato.

Tutti i modelli da incasso Sub-Zero sono dotati di cavo di alimentazione con spina di terra a 3 poli, che va inserita nella presa di messa a terra a 3 poli da parete. Durante l'installazione della presa, attenersi alle disposizioni locali esistenti. Per la posizione della presa elettrica, consultare la figura delle specifiche per l'installazione relative al modello a pagina 49-51.

NOTA IMPORTANTE: si sconsiglia l'utilizzo di un interruttore automatico salvavita (GFCI), che potrebbe causare problemi di funzionamento.

⚠ AVVERTENZA

Non usare prolunghe o riduttori a due poli. Questo elettrodomestico richiede la messa a terra. Non rimuovere il polo di messa a terra del cavo di alimentazione.

⚠ ATTENZIONE

La presa di corrente va controllata da un elettricista qualificato per accertarsi che sia collegata con la polarità giusta. Controllare che la presa eroghi 220-240 V ca e sia dotata di messa a terra adeguata.

⚠ AVVERTENZA

Prima di eseguire un'operazione di installazione, riparazione o manutenzione, togliere sempre la corrente all'elettrodomestico.



NOTA IMPORTANTE: la linea da incasso è dotata di un dispositivo di ingresso dell'alimentazione che favorisce la sostituzione del cavo di alimentazione. Questo dispositivo si trova nella parte superiore del frigorifero in corrispondenza del vano compressore. Al momento di sostituire il cavo di alimentazione, accertarsi che il cavo di ricambio sia HO5VV-F3G1.0 o equivalente per garantire il funzionamento sicuro dell'elettrodomestico.

COLLEGAMENTO IDRICO

NOTA IMPORTANTE: è possibile utilizzare un impianto a osmosi inversa, ammesso che vi sia una pressione idrica costante compresa tra 2,1 e 6,9 bar.

Tracciare la condotta dell'acqua fredda utilizzando il tubo in rame fornito con diametro di 6 mm. Il tubo per l'allacciamento va fatto passare lungo il pavimento entro 13 mm dalla parete posteriore e non a più di 76 mm sopra il pavimento. Per attraversare la parete, accertarsi che la condotta idrica non sia a più di 76 mm dal pavimento.

Indipendentemente da dove arriva il tubo per l'allacciamento idrico, prevedere almeno 0,9 m di tubo sporgente dalla parete posteriore per facilitare la connessione al frigorifero. Prevedere l'arrivo del tubo per l'allacciamento idrico in corrispondenza dell'area ombreggiata indicata nell'immagine delle specifiche di installazione per il modello posseduto a pagina 49-51.

Predisporre un rubinetto femmina, in una posizione facilmente accessibile, dove collegare l'altra estremità del tubo di allacciamento. Non usare valvole auto-perforanti. I rivenditori Sub-Zero dispongono di un kit valvola a sella (n. parte 4200880).

Si sconsiglia di collegare il fabbricatore di ghiaccio a un depuratore. Le sostanze chimiche utilizzate in un depuratore come per esempio il sale in un depuratore mal funzionante, possono danneggiare il fabbricatore e rendere il ghiaccio di qualità scarsa. Qualora non sia possibile evitare l'uso di un depuratore, accertarsi di tenerlo sempre pulito e perfettamente funzionante.

NOTA IMPORTANTE: tutte le installazioni devono essere conformi alle normative locali vigenti.

NOTA IMPORTANTE: questo elettrodomestico va collegato ad un condotta di acqua potabile.

DISIMBALLAGGIO DELL'UNITÀ

Rimuovere l'imballaggio e controllare che non vi siano danni. Togliere la base in legno e gettare i bulloni e le piastre di fissaggio che tengono la base in legno fissa al fondo del frigorifero. Togliere e gettare tutto il materiale di imballaggio.

NOTA IMPORTANTE: non gettare lo zoccolo, la barra antiribaltamento e la minuteria. Tutti questi componenti saranno necessari per l'installazione.

Sollevarne completamente i piedini di livellamento anteriori per favorire il posizionamento del frigorifero. I piedini di livellamento vanno allungati quando l'unità è in posizione finale per ridurre il pericolo di ribaltamento in avanti.

NOTA IMPORTANTE: i piedini di livellamento posteriori devono essere nella posizione più bassa per consentire di spingere il frigorifero nell'incasso. Non è possibile pertanto completare il livellamento fin quando il frigorifero non è in posizione.

Rimuovere la vaschetta raccogli condensa dalla base dell'unità per evitare di danneggiarla e consentire il corretto posizionamento del carrello.

⚠ AVVERTENZA

Prima di spostare il frigorifero, bloccare le porte.

RIMOZIONE DELLA GRIGLIA

Al fine di prevenire danni alla griglia e di accedere al cavo di alimentazione, rimuovere il gruppo griglia superiore prima di spostare il frigorifero.

Per rimuovere il gruppo griglia, estrarre il bordo inferiore della griglia e inclinarla verso l'alto. Allentare le due viti di montaggio posteriori della griglia e rimuovere le due viti anteriori. Reggendo saldamente la griglia, tirare in avanti e rimuoverla. Vedere la figura che segue.

Per installare nuovamente la griglia, inserirla in posizione e accertarsi che le linguette siano agganciate. Rimontare le due viti anteriori della griglia e riserrare quelle posteriori. Controllare che sia posizionata correttamente.

INSTALLAZIONE DELLA BARRA ANTIRIBALTAMENTO

⚠ AVVERTENZA

Per impedire che l'unità si ribalti in avanti e garantire un'installazione stabile, l'unità va fissata in posizione mediante le barre antiribaltamento in dotazione con l'unità.

NOTA IMPORTANTE: la posizione delle barre antiribaltamento è estremamente importante per garantire un'installazione stabile. Il posizionamento errato della barra antiribaltamento impedirebbe l'aggancio al frigorifero.

	PERICOLO DI RIBALTAMENTO
Per impedire il ribaltamento dell'elettrodomestico, installare un dispositivo antiribaltamento ed allungare i piedini anteriori sul pavimento, secondo le istruzioni per l'installazione.	
La mancata osservanza delle istruzioni per l'installazione può causare gravi lesioni o morte.	
Consultare le istruzioni per l'installazione	

Le due staffe antiribaltamento devono essere installate esattamente a 610 mm dall'apertura dell'incasso alla parte posteriore delle staffe e a un minimo di 102 mm dalle parti laterali dell'incasso stesso. La profondità va aumentata a 655 mm per installazioni con inserto a filo con pannelli decorativi da 19 mm. Il posizionamento corretto garantisce che le staffe antiribaltamento si aggancino alla barra antiribaltamento sul retro dell'unità.

NOTA IMPORTANTE: utilizzare ENTRAMBE le barre antiribaltamento.

APPLICAZIONE PER PAVIMENTI IN LEGNO

Dopo aver posizionato in maniera adeguata le staffe antiribaltamento nell'incasso praticare fori pilota di massimo 5 mm di diametro nei perni a parete e/o nella piastra da parete. Utilizzare viti PH in zinco con testa arrotondata n. 12 x 64 mm e rondelle piatte n. 12 per fissare le staffe. Le viti devono penetrare il rivestimento del pavimento e i perni a parete o la piastra della parete per un minimo di 19 mm. Fare riferimento alla figura in basso.

APPLICAZIONE PER PAVIMENTI IN CEMENTO

Dopo aver posizionato in maniera adeguata le staffe antiribaltamento nell'incasso praticare fori pilota di al massimo 5 mm di diametro nei perni a parete e/o nella piastra da parete. Praticare quindi fori con diametri da 10 mm e profondi almeno 13 mm nel cemento. Utilizzare viti PH in zinco con testa arrotondata n. 12 x 64 mm e rondelle piatte n. 12 per fissare le staffe alla parete e utilizzare tasselli da 10 mm-16 x 95 mm per fissare le staffe al pavimento. Le viti devono penetrare i perni a parete o la piastra da parete per un minimo di 19 mm. Fare riferimento alla figura in basso.

NOTA IMPORTANTE: per applicazioni su pavimenti in legno o cemento, qualora le viti n. 12 x 64 mm non raggiungessero il perno o la piastra a parete in uno dei fori posteriori delle staffe, servirsi delle viti PH per capriata n. 8-18 x 32 mm e di rondelle piatte n. 12 con i tasselli in nylon a muro.

NOTA IMPORTANTE: in alcune installazioni potrebbe essere necessaria l'angolatura delle viti le viti usate per fissare le barre antiribaltamento e penetrare nella parete posteriore.

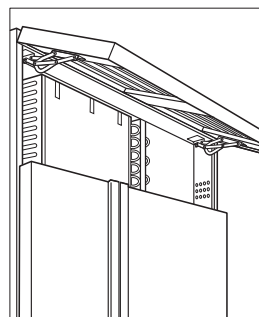

Rimozione della griglia

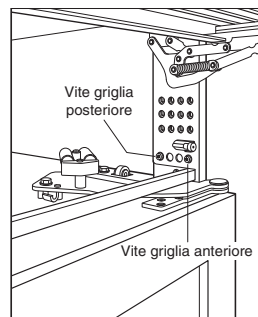

Viti di montaggio della griglia

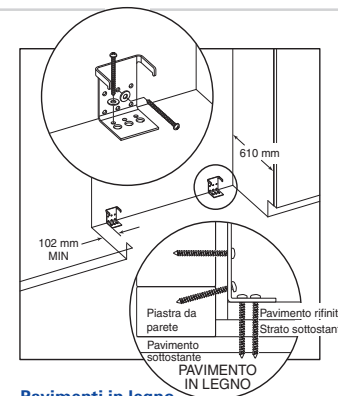

Pavimenti in legno

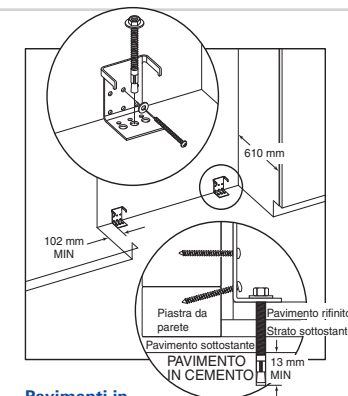

Pavimenti in cemento

ACCESSORI

Gli accessori opzionali sono disponibili presso il proprio rivenditore Wolf di fiducia. Per ottenere le informazioni sui rivenditori di zona, visitare il nostro sito all'indirizzo subzero.com.

INSTALLAZIONE DELLA BARRA ANTIRIBALTAMENTO

▲ AVVERTENZA

Accertarsi che non vi siano cavi elettrici o tubi dell'acqua nell'area attraversata dalle viti.

MINUTERIA ANTIRIBALTAMENTO IN DOTAZIONE

2	Barre antiribaltamento
12	Viti PH in zinco con testa arrotondata HD n. 12 x 64 mm
4	Tasselli da 10 mm–16 x 95 mm
12	Rondelle piatte n. 12
4	Viti PH HD per capriata n. 8–18 x 32 mm
4	Ancore in nylon a muro

INSTALLAZIONE DEI TASSELLI PER CEMENTO

- 1) Praticare un foro con diametro di 10 mm con profondità superiore all'incasso minimo. Pulire il foro o continuare a perforare più in profondità per depositare i residui. Usare una punta al carburo.
- 2) Montare la rondella e il dado a filo con l'estremità del tassello per proteggere la filettatura. Inserire il tassello attraverso il materiale che deve essere fissato fin quando la rondella non si trova a filo con il materiale in superficie.
- 3) Stringere il tassello serrando il dado di 3–5 giri oltre la posizione di serraggio a mano o con una chiave da 34 N m.

▲ ATTENZIONE

Indossare sempre gli occhiali di sicurezza e usare tutte le precauzioni del caso durante l'installazione.

I tasselli sono sconsigliati in caso di pareti realizzate con materiale per muratura leggera, ad esempio blocchi o mattoni, o con cemento fresco. Non è consigliato l'uso di una sonda campionatrice per praticare i fori per i tasselli.

POSIZIONAMENTO DELL'UNITÀ

▲ ATTENZIONE

Proteggere il pavimento quando si sposta l'unità in posizione. Tutti i modelli da incasso sono dotati di rotelle per favorirne il posizionamento.

Usare un carrello per elettrodomestici per spostare l'unità accanto all'apertura dell'incasso. Togliero con cautela dal carrello. Ciascuna unità da incasso è dotata di rulli per favorirne il posizionamento.

Scollegare dalla presa elettrica. Inserire il cavo di alimentazione in una presa da 15 A con messa a terra e spingere il frigorifero in posizione. Accertarsi che la barra antiribaltamento sia ben agganciata.

NOTA IMPORTANTE: se possibile, tenere chiuse le porte fino a quando l'unità non è stata posizionata in modo adeguato.

NOTA IMPORTANTE: se per qualche motivo il frigorifero è stato appoggiato su un lato, attendere che sia rimasto in posizione verticale per almeno 24 ore prima di accenderlo.

▲ AVVERTENZA

Per ridurre il pericolo che l'unità si ribalti in avanti, i piedini di livellamento anteriori devono essere sempre a contatto con il pavimento.

COLLEGAMENTO IDRICO

All'unità è connesso un tubo in plastica di circa 0,9 m di lunghezza e sezione da 6,35 mm alla cui estremità del tubo si trova un connettore da 6,35 mm. Questo tubo si trova sotto il frigorifero.

Il kit di connessione per raccordi delle tubazioni idriche, in dotazione con il frigorifero, contiene di un raccordo di collegamento a compressione da 6,35 mm per la connessione alla conduttura idrica domestica. Posizionare il dado e il manico sul tubo e serrare la connessione all'estremità del tubo sotto l'unità. Non stringete troppo il dado. Controllare che i raccordi non perdano. Accertarsi che la vaschetta raccogli condensa possa essere installata o rimossa senza interferire con la conduttura idrica.

NOTA IMPORTANTE: accertarsi di spurgare il tubo dell'acqua prima di effettuare la connessione finale al frigorifero. Così facendo si eliminano eventuali detriti presenti nel tubo a seguito dell'installazione della nuova conduttura idrica.

NOTA IMPORTANTE: informare il cliente che il fabbricatore di ghiaccio non produce ghiaccio immediatamente e che si consiglia di gettare i primi cubetti di ghiaccio. Attendere 24 ore per ottenere una corretta erogazione del ghiaccio.

NOTA IMPORTANTE: fare attenzione ad evitare l'esposizione del frigorifero e/o delle condutture idriche che portano al frigorifero a temperature al di sotto dello zero. Se non si osserva questa precauzione il prodotto e l'abitazione potrebbero subire danni.

NOTA IMPORTANTE: questo elettrodomestico va collegato ad una linea di acqua potabile.

LIVELLAMENTO DELL'UNITÀ

Con il frigorifero in posizione, abbassare i piedini di livellamento anteriori ruotandoli in senso orario e regolare l'altezza. La regolazione dell'altezza posteriore può essere effettuata dalla parte anteriore della base. Usare una chiave a tubo da 8 mm per regolare le rotelle posteriori. Ruotare il bullone esagonale da 8mm in senso orario per sollevare l'unità, in senso antiorario per abbassarla.

Quando l'unità è a livello, o a squadra, non dovrebbe essere necessario regolare le porte e/o i cassetti. Vedere la figura seguente per la regolazione della base dei rulli posteriori.

NOTA IMPORTANTE: accertarsi di mettere a livello l'unità rispetto al pavimento e non rispetto ai pensili circostanti. In caso contrario si rischia di compromettere il funzionamento dell'unità (ad esempio, le porte potrebbero non aprirsi correttamente).

INSTALLAZIONE DELLO ZOCCOLO

Per l'installazione, avvitare lo zoccolo alle piastre fissate alla superficie interna della base dei rulli

NOTA IMPORTANTE: lo zoccolo va rimosso per interventi di manutenzione. Il pavimento non deve interferire con la rimozione. Per l'altezza, fare riferimento all'etichetta applicata sul supporto dello zoccolo.

Reinstallare la griglia seguendo le istruzioni a pagina 53. Ricollegare l'unità alla presa elettrica.

PANNELLO A SOVRAPPOSIZIONE

Se un suo cliente ha scelto un design a sovrapposizione, accertarsi che i pannelli da installare corrispondano alle dimensioni elencate nelle Specifiche dei pannelli a sovrapposizione a pagina 57.

NOTA IMPORTANTE: il pannello deve combaciare con il telaio della porta. Il peso di ciascun gruppo dei pannelli non può superare i 23 kg, 34 kg per i modelli ICBBI-36R, ICBBI-36RG e ICBBI-36F.

I modelli a sovrapposizione non hanno in dotazione minuteria per la maniglia. Il designer o il mobiliere dovranno fornire la minuteria per la maniglia adeguata allo schema decorativo.

Per installare i pannelli a sovrapposizione, rimuovere in primo luogo la modanatura di rinforzo della porta. Per i modelli paralleli e la porta superiore nei modelli con frigorifero sopra/freezer sotto, inserire la punta di un cacciavite nella fessura dell'angolo superiore e far fuoriuscire la modanatura di rinforzo. Rimuovere viti e telaio. Per il cassetto nei modelli frigo sopra/freezer sotto, inserire la punta di un cacciavite nella fessura di entrambi i lati della modanatura di rinforzo lungo la parte superiore del cassetto ed estrarre la modanatura. Rimuovere viti e telaio. Vedere la figura che segue.

Sub-Zero prevede uno spazio di 6 mm per far scivolare in posizione il materiale di rivestimento sul telaio. Se il materiale è più spesso di 6 mm, tracciare un bordo intorno al pannello per ottenere un posizionamento adeguato o montare il pannello decorativo a sovrapposizione su una lamina di materiale spessa 6 mm e inserire il materiale di rivestimento nel canale.

Lasciare 3 mm di spazio tra il pannello di supporto e il pannello decorativo in modo che quest'ultimo scorra senza problemi nel telaio della porta.

Le figure che seguono forniscono una vista trasversale del gruppo a tre pannelli mostrando il posizionamento dello sportello/della rifinitura della griglia e una vista posteriore del gruppo a tre pannelli con le dimensioni critiche, standard in tutti i modelli.

Installare la minuteria della maniglia prima di inserire il pannello. Sugeriamo di utilizzare maniglie grandi di tipo D. Non è consigliabile l'uso di maniglie monopezzo piccole. Se si utilizzano viti con testa spessa, queste andranno svasate nel pannello posteriore prima di inserire il gruppo in posizione.

Far scivolare il pannello sul telaio della porta. Con il pannello in posizione, riposizionare l'estremità del telaio. Assicurarsi che il pannello sia inserito completamente nella scanalatura per un corretto allineamento e regolazione.

Per reinstallare la modanatura di rinforzo sui modelli paralleli e la porta superiore sui modelli frigorifero sopra/freezer sotto, inserire la parte superiore della modanatura di rinforzo nelle scanalature nella parte superiore della porta e spingere verso il basso, facendo scattare la modanatura nei fermi del telaio.

Per il cassetto dei modelli frigo sopra/freezer sotto cominciare da un'estremità per arrivare all'altra facendo scattare la modanatura di rinforzo nei fermi del telaio.



Regolazione della base dei rulli posteriori

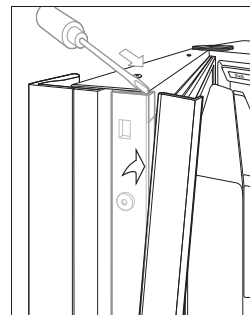

Rifinitura della porta

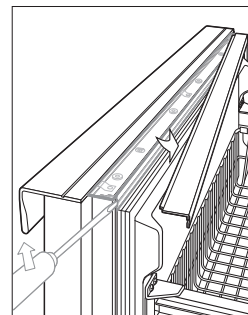

Rivestimento per cassetto frigo sopra e freezer sotto

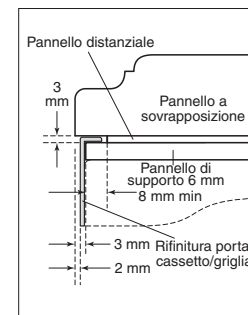

Sezione trasversale pannelli— a sovrapposizione.

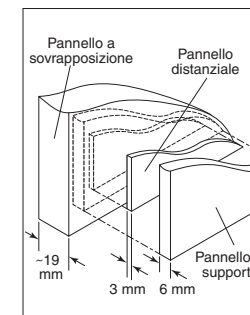

Pannelli a sovrapposizione— gruppo a tre pannelli

ACCESSORI

Gli accessori opzionali sono disponibili presso il proprio rivenditore Wolf di fiducia. Per ottenere le informazioni sui rivenditori di zona, visitare il nostro sito all'indirizzo subzero.com.

MODELLI CON EROGATORE E VANO BICCHIERE

Il vano dell'erogatore dei modelli ICBB1-42SD e ICBB1-48SD è stato progettato per consentire l'uso di applicazioni a sovrapposizione/con inserto a filo. L'installazione di pannelli a sovrapposizione/con inserto a filo per questi modelli prevede la stessa procedura degli altri modelli da incasso. Il pannello per porta del frigorifero richiede la disposizione di un vano per bicchiere e mascherina.

Per rimuovere la mascherina del vano bicchiere nei modelli a sovrapposizione/con inserto a filo ICBB1-42SD or ICBB1-48SD, rimuovere la griglia per l'acqua e il touch pad. Sollevare ed estrarre la griglia per l'acqua. Successivamente rimuovere il gruppo del touch pad che è fissato in posizione rimuovendo i supporti centrali in plastica con anima metallica. Estrarre delicatamente il touch pad e scollegare i cavi (lato blu in alto) dal lato posteriore del touch pad. Rimuovere la mascherina by rimuovendo le quattro viti.

Inserire il pannello a sovrapposizione/con inserto a filo all'interno della rifinitura della porta. Per installare la mascherina, il touch pad e la griglia per l'acqua, seguire la procedura inversa. Per installare i rivetti in plastica, inserirli attraverso il touch pad all'interno del vano di controllo e fissarli in posizione premendo le anime metalliche che si trovano nel corpo dei rivetti. Vedere la figura che segue.

NOTA IMPORTANTE: lo spessore totale dei pannelli (inclusi distanziale e di supporto) nel vano bicchiere e mascherina, può variare da 6 mm ad un massimo di 29 mm. Se il pannello è più spesso, occorre tenere in considerazione la disposizione di uno spazio per consentire l'inserimento della mascherina che circonda il vano bicchiere.

MONTAGGIO DEL PANNELLO CON GRIGLIA

Rimuovere il gruppo del pannello interno con griglia, attenendosi a quanto descritto in Rimozione della griglia a pagina 53. Rimuovere le due viti dall'angolo e togliere il telaio superiore. Far scivolare in posizione il pannello sul telaio della griglia. Se si sta utilizzando un pannello per griglia di 6 mm o più sottile, è necessario installare un riempimento.

Riapplicare il telaio superiore reinstallando le due viti angolari superiori. Installare il gruppo del pannello interno con griglia sull'unità, eseguendo la procedura descritta in Rimozione della griglia a pagina 53, in senso inverso.

Fare riferimento alle specifiche descritte in Pannelli a sovrapposizione con griglia a pagina 57 e alla figura a pagina 55 per le dimensioni esatte dei tre pannelli.

⚠ ATTENZIONE

Non superare le dimensioni dei pannelli elencate per il pannello per griglia a sovrapposizione specificato. Il pannello decorativo non può essere più grande, onde evitare l'ostruzione del flusso d'aria al compressore, causando problemi al funzionamento dell'unità Sub-Zero.

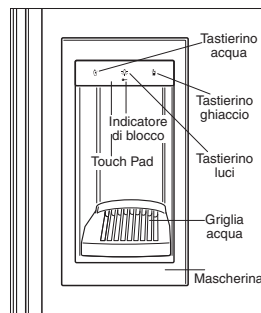

Modelli—dispenser e vano bicchiere

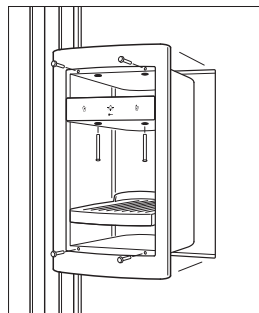

Rimozione della mascherina

PANNELLI PER PORTA A SOVRAPPOSIZIONE

Modelli Solo frigorifero I Solo freezer a sovrapposizione (O)

Modello ICBB1-36R	L	A
Pannello a sovrapposizione frigorifero	914 mm	1.772 mm
Pannello distanziale frigorifero	892 mm	1.751 mm
Pannello di supporto frigorifero	908 mm	1.767 mm

Modello ICBB1-36RG	L	A
Pannello a sovrapposizione frigorifero	914 mm	1.772 mm
Pannello distanziale frigorifero	892 mm	1.751 mm
Pannello di supporto frigorifero	908 mm	1.767 mm

Dimensioni sfinestrature	Non det.	Non det.
Posizione sfinestrature	C Non det.	D Non det.

Modello ICBB1-36F	L	A
Pannello a sovrapposizione frigorifero	914 mm	1.772 mm
Pannello distanziale frigorifero	892 mm	1.751 mm
Pannello di supporto frigorifero	908 mm	1.767 mm

NOTA IMPORTANTE: le specifiche dei pannelli si intendono per i modelli incassati a sovrapposizione/con inserto a filo in un'installazione standard a sovrapposizione.

PANNELLI PER PORTA A SOVRAPPOSIZIONE

Modelli frigo sopra/freezer sotto a sovrapposizione (O)

Modello ICBB1-30U	L	A
Pannello a sovrapposizione frigorifero	762 mm	1.273 mm
Pannello distanziale frigorifero	740 mm	1.253 mm
Pannello di supporto frigorifero	756 mm	1.268 mm

Pannello a sovrapposizione freezer	762 mm	483 mm
Pannello distanziale freezer	740 mm	459 mm
Pannello di supporto freezer	756 mm	475 mm

Modello ICBB1-30UG	L	A
Pannello a sovrapposizione frigorifero	762 mm	1.273 mm
Pannello distanziale frigorifero	740 mm	1.253 mm
Pannello di supporto frigorifero	756 mm	1.268 mm

Pannello a sovrapposizione freezer	762 mm	483 mm
Pannello distanziale freezer	740 mm	459 mm
Pannello di supporto freezer	756 mm	475 mm

Dimensioni sfinestrature	Non det.	Non det.
Posizione sfinestrature	C Non det.	D Non det.

Modello ICBB1-36U	L	A
Pannello a sovrapposizione frigorifero	914 mm	1.273 mm
Pannello distanziale frigorifero	892 mm	1.253 mm
Pannello di supporto frigorifero	908 mm	1.268 mm

Pannello a sovrapposizione freezer	914 mm	483 mm
Pannello distanziale freezer	892 mm	459 mm
Pannello di supporto freezer	908 mm	475 mm

Modello ICBB1-36UG	L	A
Pannello a sovrapposizione frigorifero	914 mm	1.273 mm
Pannello distanziale frigorifero	892 mm	1.253 mm
Pannello di supporto frigorifero	908 mm	1.268 mm

Pannello a sovrapposizione freezer	914 mm	483 mm
Pannello distanziale freezer	892 mm	459 mm
Pannello di supporto freezer	908 mm	475 mm

Dimensioni sfinestrature	Non det.	Non det.
Posizione sfinestrature	C Non det.	D Non det.

NOTA IMPORTANTE: le specifiche dei pannelli si intendono per i modelli incassati a sovrapposizione/con inserto a filo in un'installazione standard a sovrapposizione.

PANNELLI PER PORTA A SOVRAPPOSIZIONE

Modelli side-by-side a sovrapposizione (O)

Modello ICBB1-36S	L	A
Pannello a sovrapposizione frigorifero	510 mm	1.772 mm
Pannello distanziale frigorifero	487 mm	1.751 mm
Pannello di supporto frigorifero	503 mm	1.767 mm

Pannello a sovrapposizione freezer	398 mm	1.772 mm
Pannello distanziale freezer	376 mm	1.751 mm
Pannello di supporto freezer	392 mm	1.767 mm

Modelli ICBB1-42S e ICBB1-42SD	L	A
Pannello a sovrapposizione frigorifero	637 mm	1.772 mm
Pannello distanziale frigorifero	614 mm	1.751 mm
Pannello di supporto frigorifero	630 mm	1.767 mm

Pannello a sovrapposizione freezer	424 mm	1.772 mm
Pannello distanziale freezer	402 mm	1.751 mm
Pannello di supporto freezer	418 mm	1.767 mm

Modelli ICBB1-48S e ICBB1-48SD	L	A
Pannello a sovrapposizione frigorifero	730 mm	1.772 mm
Pannello distanziale frigorifero	708 mm	1.751 mm
Pannello di supporto frigorifero	724 mm	1.767 mm

Pannello a sovrapposizione freezer	483 mm	1.772 mm
Pannello distanziale freezer	460 mm	1.751 mm
Pannello di supporto freezer	476 mm	1.767 mm

Modelli ICBB1-42SD e ICBB1-48SD	L	A
Dimensioni sfinestratura vano bicchiere	149 mm	316 mm

Posizione vano bicchiere (sovrapposizione)	E 51 mm F 732 mm
Posizione vano bicchiere (distanziale)	E 40 mm F 721 mm
Posizione vano bicchiere (di supporto)	E 48 mm F 729 mm

Per i modelli ICBB1-42SD e ICBB1-48SD, lo spessore dei pannelli nel vano bicchiere può variare da 6 mm ad un massimo di 29 mm. Se il pannello è più spesso, occorre tracciare un minimo di 6 mm di area piatta per inserire la mascherina che circonda il vano bicchiere.

NOTA IMPORTANTE: le specifiche dei pannelli si intendono per i modelli incassati a sovrapposizione/con inserto a filo in un'installazione standard a sovrapposizione.

PANNELLI GRIGLIA A SOVRAPPOSIZIONE

Modelli a sovrapposizione/con inserto a filo

Modelli ICBB1-30U e ICBB1-30UG	L	A
Larghezza pannelli a sovrapposizione con griglia	762 mm	
Larghezza pannello distanziale con griglia	740 mm	
Larghezza pannello di supporto con griglia	756 mm	

Modelli ICBB1-36R, ICBB1-36RG, ICBB1-36F, ICBB1-36U, ICBB1-36UG e ICBB1-36S	L	A
Larghezza pannelli a sovrapposizione con griglia	914 mm	
Larghezza pannello distanziale con griglia	892 mm	
Larghezza pannello di supporto con griglia	908 mm	

Modelli ICBB1-42S e ICBB1-42SD	L	A
Larghezza pannelli a sovrapposizione con griglia	1.067 mm	
Larghezza pannello distanziale con griglia	1.045 mm	
Larghezza pannello di supporto con griglia	1.060 mm	

Modelli ICBB1-48S e ICBB1-48SD	L	A
Larghezza pannelli a sovrapposizione con griglia	1.219 mm	
Larghezza pannello distanziale con griglia	1.197 mm	
Larghezza pannello di supporto con griglia	1.213 mm	

Altezza complessiva dell'unità 2.108 mm	L	A
Altezza pannello a sovrapposizione con griglia	210 mm	
Altezza pannello distanziale con griglia	186 mm	
Larghezza pannello di supporto con griglia	202 mm	

Altezza complessiva dell'unità 2.134 mm (standard)	L	A
Altezza pannello a sovrapposizione con griglia	235 mm	
Altezza pannello distanziale con griglia	211 mm	
Larghezza pannello di supporto con griglia	227 mm	

Altezza complessiva dell'unità 2.235 mm	L	A
Altezza pannello a sovrapposizione con griglia	337 mm	
Altezza pannello distanziale con griglia	313 mm	
Larghezza pannello di supporto con griglia	329 mm	

Per le dimensioni dei pannelli a sovrapposizione con griglia, usare le dimensioni di larghezza elencate per il modello e quelle di altezza per la griglia. L'altezza complessiva dell'unità è 2.134 mm.

PANNELLI A SOVRAPPOSIZIONE CON GRIGLIA DOPPIA

Installazione doppia con altezza totale di 2.235 mm

Due unità con larghezza 762 mm	L	A
Pannello a sovrapposizione con griglia doppia	1.530 mm	235 mm
Pannello con distanziale con griglia doppia	1.508 mm	211 mm
Pannello di rifinitura con griglia doppia	1.524 mm	227 mm

Due unità con larghezza 914 mm	L	A
Pannello a sovrapposizione con griglia doppia	1.835 mm	235 mm
Pannello con distanziale con griglia doppia	1.813 mm	211 mm
Pannello di rifinitura con griglia doppia	1.829 mm	227 mm

NOTA IMPORTANTE: le specifiche dei pannelli si intendono per i modelli incassati a sovrapposizione/con inserto a filo in un'installazione standard a sovrapposizione.

PANNELLI A SOVRAPPOSIZIONE

Le specifiche per i pannelli sono per i modelli ad incasso a sovrapposizione (O). Ulteriori informazioni sul design dei pannelli sono disponibili nella guida al design incassato Sub-Zero. Consultare il nostro sito Web all'indirizzo subzero.com.

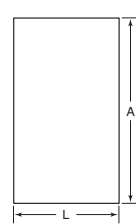

Modelli ICBB1-36R e ICBB1-36F

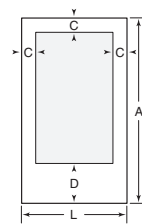

Modello ICBB1-36RG

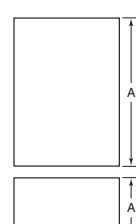

Modelli ICBB1-30U e ICBB1-36U

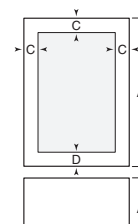

Modelli ICBB1-30UG e ICBB1-36UG

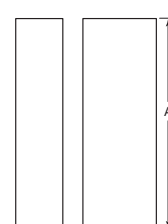

Modelli ICBB1-36S, ICBB1-42S e ICBB1-48S

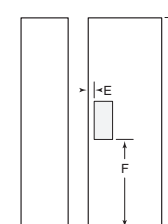

Modelli ICBB1-42SD e ICBB1-48SD

PANNELLI CON INSERTO A FILO

Se un suo cliente ha scelto un design con inserto a filo, accertarsi che i pannelli da installare corrispondano alle dimensioni elencate nelle Specifiche dei pannelli con inserto a filo a pagina 59.

NOTA IMPORTANTE: le dimensioni del pannello con inserto a filo sono di massima importanza. Per un corretto inserimento all'interno dell'apertura le dimensioni devono essere corrette.

I modelli a sovrapposizione/con inserto a filo non hanno in dotazione la minuteria per la maniglia. Il designer o il mobiliere dovranno fornire in situ la minuteria per la maniglia adeguata allo schema decorativo.

Per installare i pannelli con inserto a filo, rimuovere in primo luogo la modanatura di rinforzo della porta. Per i modelli paralleli e la porta superiore nei modelli con frigorifero sopra/freezer sotto, inserire la punta di un cacciavite nella fessura dell'angolo superiore e far fuoriuscire la modanatura di rinforzo. Rimuovere viti e telaio. Per il cassetto nei modelli frigo sopra/freezer sotto, inserire la punta di un cacciavite nella fessura di entrambi i lati della modanatura di rinforzo lungo la parte superiore del cassetto ed estrarre la modanatura. Rimuovere viti e telaio. Vedere la figura che segue.

Sub-Zero prevede uno spazio di 6 mm per far scivolare in posizione il materiale di rivestimento sul telaio. Se il materiale è più spesso di 6 mm, tracciare un bordo intorno al pannello per ottenere un posizionamento adeguato o montare il pannello decorativo a sovrapposizione su una lamina di materiale spessa 6 mm e inserire il materiale di rivestimento nel canale.

Lasciare 3 mm di spazio tra il pannello di supporto e il pannello decorativo in modo che quest'ultimo scorra senza problemi nel telaio della porta.

Le figure che seguono forniscono una vista trasversale del gruppo a tre pannelli mostrando il posizionamento dello sportello/della rifinitura della griglia e una vista posteriore del gruppo a tre pannelli con le dimensioni critiche, standard in tutti i modelli.

NOTA IMPORTANTE: con i pannelli già installati, è necessario mantenere una mazzetta di almeno 13 mm su tutti i lati per garantire una corretta apertura porte e un sufficiente raffreddamento dell'unità.

Installare la minuteria della maniglia prima di inserire il pannello. Sugeriamo di utilizzare maniglie grandi di tipo D. Non è consigliabile l'uso di maniglie monopezzo piccole. Se si utilizzano viti con testa spessa, queste andranno svasate nel pannello posteriore prima di inserire il gruppo in posizione.

Far scivolare il pannello sul telaio della porta. Con il pannello in posizione, riposizionare l'estremità del telaio. Assicurarsi che il pannello sia inserito completamente nella scanalatura per un corretto allineamento e regolazione.

Per reinstallare la modanatura di rinforzo sui modelli paralleli e la porta superiore sui modelli frigorifero sopra/freezer sotto, inserire la parte superiore della modanatura di rinforzo nelle scanalature nella parte superiore della porta e spingere verso il basso, facendo scattare la modanatura nei fermi del telaio.

Per il cassetto dei modelli frigo sopra/freezer sotto cominciare da un'estremità per arrivare all'altra facendo scattare la modanatura di rinforzo nei fermi del telaio.

MONTAGGIO DEL PANNELLO CON GRIGLIA

Rimuovere il gruppo del pannello interno con griglia, attenendosi a quanto descritto in Rimozione della griglia a pagina 53. Rimuovere le due viti dall'angolo e togliere il telaio superiore. Far scivolare in posizione il pannello sul telaio della griglia. Se si sta utilizzando un pannello per griglia di 6 mm o più sottile, è necessario installare un riempimento.

Riapplicare il telaio superiore reinstallando le due viti angolari superiori. Installare il gruppo del pannello interno con griglia sull'unità, eseguendo la procedura descritta in Rimozione della griglia a pagina 53, in senso inverso.

Fare riferimento alle istruzioni a pagina 59 sui Pannelli griglia con inserto a filo, e alle relative illustrazioni, per informazioni sulle dimensioni esatte di tutti e tre i pannelli.

ATTENZIONE

Non superare le dimensioni dei pannelli elencate per il pannello per griglia con inserto a filo specificato. Il pannello decorativo con inserto a filo non può essere più grande, onde evitare l'ostruzione del flusso d'aria al compressore, causando problemi al funzionamento dell'unità Sub-Zero.

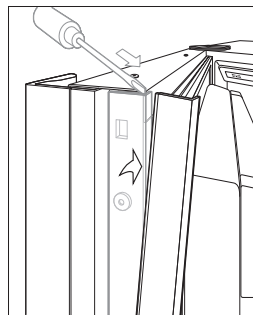

Rifinitura della porta

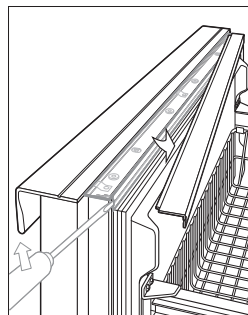

Rivestimento per cassetto frigo sopra e freezer sotto

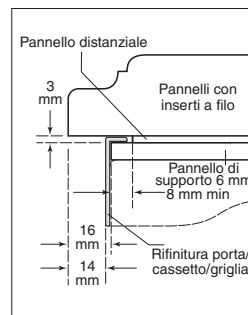

Sezione trasversale pannelli— con inserto a filo

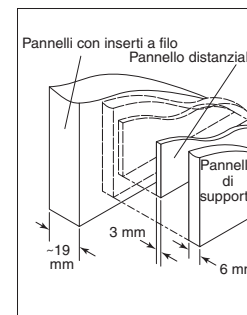

Pannelli con inserto a filo— gruppo a tre pannelli

PANNELLI PER PORTA CON INSERTO A FILO

Modelli Solo frigorifero / Solo freezer in applicazioni con inserto a filo

Modello ICBBBI-36R	L	A
Pannelli con inserti a filo	940 mm	1.772 mm
Pannello distanziale frigorifero	892 mm	1.751 mm
Pannello di supporto frigorifero	908 mm	1.767 mm
Sfalsamento del pannello del frigorifero	S 16 mm	D 16 mm

Modello ICBBBI-36RG	L	A
Pannelli con inserti a filo	940 mm	1.772 mm
Pannello distanziale frigorifero	892 mm	1.751 mm
Pannello di supporto frigorifero	908 mm	1.767 mm
Sfalsamento del pannello del frigorifero	S 16 mm	D 16 mm

Dimensioni sfinestrature	Non det.	Non det.
Posizione sfinestrature	C Non det.	D Non det.

Modello ICBBBI-36F	L	A
Pannelli freezer con inserti a filo	940 mm	1.772 mm
Pannello distanziale freezer	892 mm	1.751 mm
Pannello di supporto freezer	908 mm	1.767 mm
Sfalsamento del pannello del freezer	S 16 mm	D 16 mm

NOTA IMPORTANTE: le specifiche dei pannelli si intendono per i modelli incassati a sovrapposizione/con inserti a filo in un'installazione con inserto a filo.

PANNELLI PER PORTA CON INSERTO A FILO

Modelli frigo sopra/freezer sotto per applicazioni a inserto

Modelli ICBBBI-30U e ICBBBI-30UG	L	A
Pannelli con inserti a filo	787 mm	1.273 mm
Pannello distanziale frigorifero	740 mm	1.253 mm
Pannello di supporto frigorifero	756 mm	1.268 mm
Sfalsamento del pannello del frigorifero	S 16 mm	D 16 mm

Pannelli con inserti a filo freezer	787 mm	483 mm
Pannello distanziale freezer	740 mm	459 mm
Pannello di supporto freezer	756 mm	475 mm
Sfalsamento del pannello del freezer	S 16 mm	D 16 mm

Modello ICBBBI-30UG	L	A
Dimensioni sfinestrature	Non det.	Non det.
Posizione sfinestrature	C Non det.	D Non det.

Modelli ICBBBI-36U e ICBBBI-36UG	L	A
Pannelli con inserti a filo	940 mm	1.273 mm
Pannello distanziale frigorifero	892 mm	1.253 mm
Pannello di supporto frigorifero	908 mm	1.268 mm
Sfalsamento del pannello del frigorifero	S 16 mm	D 16 mm

Pannelli con inserti a filo freezer	940 mm	483 mm
Pannello distanziale freezer	892 mm	459 mm
Pannello di supporto freezer	908 mm	475 mm
Sfalsamento del pannello del freezer	S 16 mm	D 16 mm

Modello ICBBBI-36UG	L	A
Dimensioni sfinestrature	Non det.	Non det.
Posizione sfinestrature	C Non det.	D Non det.

NOTA IMPORTANTE: le specifiche dei pannelli si intendono per i modelli incassati a sovrapposizione/con inserti a filo in un'installazione con inserto a filo.

PANNELLI PER PORTA CON INSERTO A FILO

Modelli side-by-side in applicazioni con inserto a filo

Modello ICBBBI-36S	L	A
Pannelli con inserti a filo	522 mm	1.772 mm
Pannello distanziale frigorifero	487 mm	1.751 mm
Pannello di supporto frigorifero	503 mm	1.767 mm
Sfalsamento del pannello del frigorifero	S 3 mm	D 16 mm

Pannelli con inserti a filo freezer	411 mm	1.772 mm
Pannello distanziale freezer	376 mm	1.751 mm
Pannello di supporto freezer	392 mm	1.767 mm
Sfalsamento del pannello del freezer	S 16 mm	D 3 mm

Modelli ICBBBI-42S e ICBBBI-42SD	L	A
Pannelli con inserti a filo	649 mm	1.772 mm
Pannello distanziale frigorifero	614 mm	1.751 mm
Pannello di supporto frigorifero	630 mm	1.767 mm
Sfalsamento del pannello del frigorifero	S 3 mm	D 16 mm

Pannelli con inserti a filo freezer	437 mm	1.772 mm
Pannello distanziale freezer	402 mm	1.751 mm
Pannello di supporto freezer	418 mm	1.767 mm
Sfalsamento del pannello del freezer	S 16 mm	D 3 mm

Modelli ICBBBI-48S e ICBBBI-48SD	L	A
Pannelli con inserti a filo	743 mm	1.772 mm
Pannello distanziale frigorifero	708 mm	1.751 mm
Pannello di supporto frigorifero	724 mm	1.767 mm
Sfalsamento del pannello del frigorifero	S 3 mm	D 16 mm

Pannelli con inserti a filo freezer	495 mm	1.772 mm
Pannello distanziale freezer	460 mm	1.751 mm
Pannello di supporto freezer	476 mm	1.767 mm
Sfalsamento del pannello del freezer	S 16 mm	D 3 mm

Modelli ICBBBI-42SD e ICBBBI-48SD L	A
Dimensioni sfinestratura vano bicchiere	149 mm 316 mm
Posizione vano bicchiere (con inserto a filo)	E 51 mm F 732 mm
Posizione vano bicchiere (distanziale)	E 40 mm F 721 mm
Posizione vano bicchiere (di supporto)	E 48 mm F 729 mm

Per i modelli ICBBBI-42SD e ICBBBI-48SD, lo spessore dei pannelli nel vano bicchiere può variare da 6 mm ad un massimo di 29 mm. Se il pannello è più spesso, occorre tracciare un minimo di 6 mm di area piatta per inserire la mascherina che circonda il vano bicchiere.

PANNELLI GRIGLIA CON INSERTO A FILO

Modelli a sovrapposizione/con inserto a filo

Modelli ICBBBI-30U e ICBBBI-30UG	L	A
Larghezza del pannello inserti a filo con griglia	787 mm	
Larghezza pannello distanziale con griglia	740 mm	
Larghezza pannello di supporto con griglia	756 mm	

Modelli ICBBBI-36R, ICBBBI-36RG, ICBBBI-36F, ICBBBI-36U, ICBBBI-36UG e ICBBBI-36S	L	A
Larghezza del pannello inserti a filo con griglia	940 mm	
Larghezza pannello distanziale con griglia	892 mm	
Larghezza pannello di supporto con griglia	908 mm	

Modelli ICBBBI-42S e ICBBBI-42SD	L	A
Larghezza del pannello inserti a filo con griglia	1.092 mm	
Larghezza pannello distanziale con griglia	1.045 mm	
Larghezza pannello di supporto con griglia	1.060 mm	

Modelli ICBBBI-48S e ICBBBI-48SD	L	A
Larghezza del pannello inserti a filo con griglia	1.245 mm	
Larghezza pannello distanziale con griglia	1.197 mm	
Larghezza pannello di supporto con griglia	1.213 mm	

Altezza complessiva dell'unità 2.108 mm	L	A
Altezza pannello a sovrapposizione con griglia	210 mm	
Altezza pannello distanziale con griglia	186 mm	
Larghezza pannello di supporto con griglia	202 mm	

Altezza complessiva dell'unità 2.134 mm (standard)	L	A
Altezza pannello a sovrapposizione con griglia	235 mm	
Altezza pannello distanziale con griglia	211 mm	
Larghezza pannello di supporto con griglia	227 mm	

Altezza complessiva dell'unità 2.235 mm	L	A
Altezza pannello a sovrapposizione con griglia	337 mm	
Altezza pannello distanziale con griglia	313 mm	
Larghezza pannello di supporto con griglia	329 mm	

Per le dimensioni dei pannelli a sovrapposizione con griglia, usare le dimensioni di larghezza elencate per il modello e quelle di altezza per la griglia. L'altezza complessiva dell'unità è 2.134 mm.

PANNELLI CON INSERTO A FILO CON GRIGLIA DOPPIA

Installazione doppia con altezza totale di 2.235 mm

Due unità con larghezza 762 mm	L	A
Pannello inserti a filo con griglia doppia	1.556 mm	235 mm
Pannello con distanziale con griglia doppia	1.508 mm	211 mm
Pannello di rifinitura con griglia doppia	1.524 mm	227 mm

Due unità con larghezza 914 mm	L	A
Pannello inserti a filo con griglia doppia	1.861 mm	235 mm
Pannello con distanziale con griglia doppia	1.813 mm	211 mm
Pannello di rifinitura con griglia doppia	1.829 mm	227 mm

NOTA IMPORTANTE: le specifiche dei pannelli si intendono per i modelli incassati a sovrapposizione/con inserti a filo in un'installazione con inserto a filo.

PANNELLI CON INSERTO A FILO

Le specifiche dei pannelli valgono per le applicazioni da incasso con inserto a filo. Ulteriori informazioni sui pannelli sono disponibili nella guida al design da incasso Sub-Zero. Consultare il nostro sito Web all'indirizzo subzero.com.

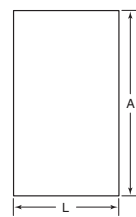

Modelli ICBBBI-36R e ICBBBI-36F

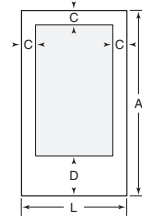

Modello ICBBBI-36RG

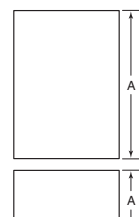

Modelli ICBBBI-30U e ICBBBI-36U

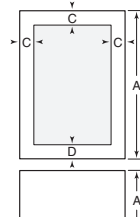

Modelli ICBBBI-30UG e ICBBBI-36UG

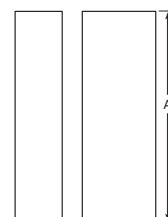

Modelli ICBBBI-36S, ICBBBI-42S e ICBBBI-48S

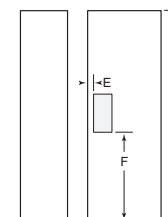

Modelli ICBBBI-42SD e ICBBBI-48SD

INSTALLAZIONE DEI PANNELLI LATERALI

NOTA IMPORTANTE: i pannelli laterali vanno installati prima che l'unità venga posta in posizione finale.

Quando si installa un'unità da incasso con pannelli laterali, è necessario un kit di accessori. Sono disponibili kit per l'installazione di pannelli laterali in acciaio inossidabile e in legno su misura. Fare riferimento alle istruzioni in dotazione con il kit per l'installazione di pannelli laterali in acciaio inossidabile. Le seguenti informazioni si riferiscono all'installazione di pannelli laterali in legno su misura.

PANNELLI LATERALI IN LEGNO

È necessario l'instradamento affinché il pannello laterale sia a filo rispetto alla parte laterale dell'unità. Per le informazioni sull'instradamento vedere la figura che segue. In caso di modelli ICBBI-30U, ICBBI-30UG, ICBBI-36U or ICBBI-36UG, sarà necessario un ulteriore instradamento per evitare che il pannello urti contro la parte cardinata inferiore del frigorifero. La figura nella pagina seguente indica le zone in cui è richiesto l'ulteriore instradamento per questi modelli.

Installare le staffe fornite con il kit sul pannello laterale nelle posizioni mostrate nella figura nella pagina seguente. Le staffe anteriori servono a bloccare il telaio principale mentre quelle posteriori coprono la parte posteriore dell'unità quando il pannello è in posizione. Le viti sono fornite con il kit. Se le viti in dotazione non sono adatte alla propria installazione, è necessario procurarsi le viti adeguate per fissare le staffe.

NOTA IMPORTANTE: quando si monta un pannello laterale dal lato del cardine di un'unità frigo sopra/freezer sotto, è necessario spostare la staffa anteriore inferiore dalla posizione mostrata in figura nella pagina che segue per evitare che ostruisca la piastra del cardine.

Posizionare il pannello ad un angolo di 75 gradi e agganciare le staffe anteriori al telaio principale. Ruotare il pannello verso l'interno accertandosi che le staffe anteriori si aggancino al telaio principale. Con il pannello in posizione, applicare le staffe posteriori al retro dell'unità usando le viti in dotazione. Verificare che il pannello sia fissato in posizione. Fare riferimento alla figura di seguito.

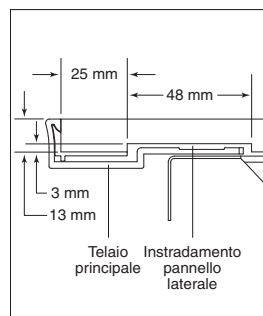

Dettaglio instradamento— pannello laterale in legno

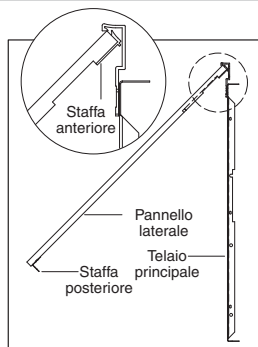

Attacco pannello laterale— vista superiore

NOTA IMPORTANTE: l'utilizzo dei pannelli laterali potrebbe cambiare la larghezza dell'incasso.

NOTA IMPORTANTE: l'altezza complessiva del pannello laterale varia in base all'altezza della griglia utilizzata. Assicurarsi di conoscere l'altezza finita prima di intaccare i pannelli.

INSTALLAZIONI DOPPIE

Se due unità da incasso vengono installate side-by-side, usare il kit di installazione di due unità a-incasso Sub-Zero. Per i componenti giusti e le istruzioni per l'installazione, rivolgersi al proprio rivenditore Sub-Zero di zona.

NOTA IMPORTANTE: le dimensioni dei pannelli con inserto a filo per le installazioni doppie sono diverse da quelle elencate in queste istruzioni. Fare riferimento alla guida al design incassato Sub-Zero.

NOTA IMPORTANTE: è possibile eseguire installazioni doppie solo utilizzando unità con cerniere opposte.

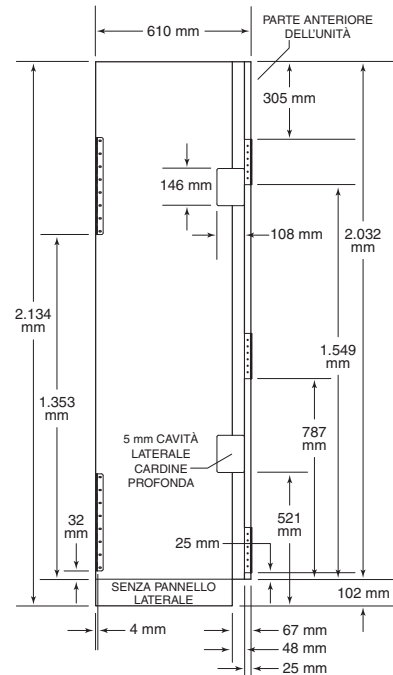

Specifiche pannelli laterali

REGOLAZIONE DELLE PORTE

Le porte nei modelli da incasso side-by-side e le porte superiori nei modelli frigo sopra/freezer sotto possono essere regolate in tre modi: interno/esterno, spostamento laterale, in alto e in basso (tranne che nei modelli frigo sopra/freezer sotto).

Indipendentemente dalla regolazione effettuata, iniziare ad allentare delicatamente i due bulloni superiori della piastra del cardine superiore usando una chiave da 13 mm. Vedere la figura che segue.

REGOLAZIONE INTERNO/ESTERNO

La seconda figura in basso indica il bullone adatto alla regolazione interno/esterno. È necessaria una chiave brugola da 4 mm.

Per regolare una porta con cardini a sinistra, ruotare il bullone in senso orario per spostare il lato della porta con la maniglia verso l'interno e in senso antiorario per spostare il lato della maniglia verso l'esterno. Invertire le direzioni per la porta con i cardini a destra.

REGOLAZIONE CON SPOSTAMENTO LATERALE

La seconda figura in basso indica il bullone adatto alla regolazione con spostamento laterale. È necessaria una chiave da 9 mm.

Per regolare una porta con cardini a sinistra, ruotare il bullone in senso orario per spostare il lato della porta con la maniglia verso l'alto e in senso antiorario per spostare il lato della maniglia verso il basso. Invertire le direzioni per la porta con cardini a destra.

REGOLAZIONE DELL'ALTEZZA PORTE

È necessaria una chiave brugola da 6 mm.

Per una porta con cardini a sinistra, ruotare il bullone in senso orario per sollevare la porta e in senso antiorario per abbassare la porta. Fare riferimento alla figura di seguito. Invertire le direzioni per la porta con cardini a destra.

ANCORAMENTO DELL'UNITÀ

Dopo l'installazione dei pannelli per porta e laterali, il livellamento e la registrazione della porta, l'unità deve essere ancorata all'incasso. Ciò per garantire adesione e stabilità nell'installazione.

NOTA IMPORTANTE: assicurarsi di aver livellato e regolato la posizione dell'unità prima di ancorarla.

Per ancorare l'unità ai mobili circostanti, aprire la griglia e installare le viti fornite attraverso il telaio della griglia e il mobile. Sono fornite diverse posizioni per la foratura. Verificare che lo spazio di apertura porte sia adeguato aprendo la porta completamente. Fare riferimento alla figura di seguito.

Successivamente, inserire con il trapano una vite attraverso il foro laterale all'interno del gruppo della base dei rulli. C'è n'è uno su ogni lato. La vite deve essere inserita angolata al fine di bloccarsi correttamente.

⚠ ATTENZIONE

Se le viti in dotazione non sono adatte all'applicazione è necessario procurarsi le viti adeguate.

FERMAPORTA DA 90 GRADI

Le porte di tutti i modelli da incasso si aprono di 110°. Presso i rivenditori Sub-Zero sono inoltre disponibili kit fermaporta opzionali da 90 gradi.

Il fermaporta da 90 gradi viene installato nel cardine superiore della porta. Per l'installazione, aprire la porta di circa 90 gradi. Nel lato superiore della porta, inserire il fermaporta tra il cardine e il braccio di chiusura della porta. Inserire la vite attraverso il fermaporta e nella porta come mostrato in figura.

SISTEMA DI PURIFICAZIONE DELL'ARIA

Tutte le unità Sub-Zero da incasso, tranne il modello ICBB1-36F, vengono prodotte con il sistema avanzato di purificazione dell'aria. Una cartuccia di purificazione dell'aria installata in fabbrica è posizionata all'interno del comparto frigorifero, nella parte destra della parete posteriore. Per le informazioni relative all'uso e alla rimozione della cartuccia fare riferimento alle informazioni sull'uso e la manutenzione dei frigoriferi da incasso in dotazione con l'unità.

⚠ ATTENZIONE

Hg LA LAMPADA CONTIENE MERCURIO
Rispettare le normative di smaltimento.

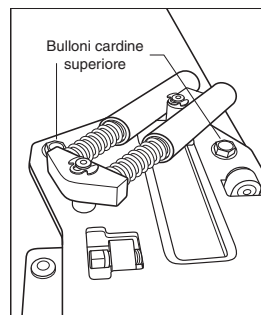

Regolazione porta—bullone cardine superiore

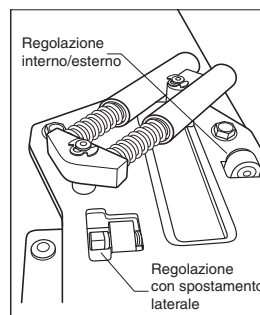

Regolazione delle porte

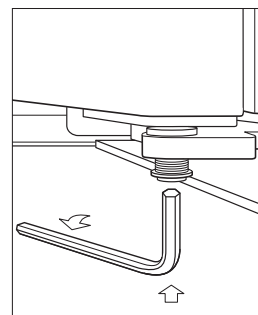

Regolazione dell'altezza porte



Ancoraggio superiore

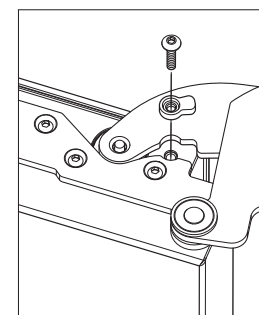

Fermaporta da 90 gradi

ACCESSORI

Gli accessori opzionali sono disponibili presso il proprio rivenditore Wolf di fiducia. Per ottenere le informazioni sui rivenditori di zona, visitare il nostro sito all'indirizzo subzero.com.

CHECKLIST DI INSTALLAZIONE

L'importanza di una corretta installazione da incasso Sub-Zero non deve essere sottovalutata. Un'installazione corretta è responsabilità del concessionario che vende l'unità o di chi la installa.

NOTA IMPORTANTE: per garantire un'installazione sicura e corretta, l'addetto all'installazione dovrà completare la seguente checklist per accertarsi che non venga dimenticato nulla.

In caso di domande o problemi con l'installazione rivolgersi al proprio rivenditore Sub-Zero di zona. È possibile anche visitare il sito Web all'indirizzo **subzero.com**.

CHECKLIST DI INSTALLAZIONE

- Il materiale di imballaggio è stato rimosso?
- Accendere l'unità. L'unità funziona correttamente? Se non funziona, è collegata correttamente all'alimentazione? Il pannello di controllo è acceso?
- La conduttura idrica è collegata e non perde? Il collegamento idrico è attivato e il fabbricatore del ghiaccio è acceso?
- La barra antiribaltamento è stata installata bene e in modo stabile per bloccare l'unità?
- L'unità è livellata correttamente su un pavimento sicuro ed in piano? La protezione è installata?
- La vaschetta raccogli condensa è stata installata correttamente?
- I pannelli sono stati fissati ed allineati correttamente?
- La porta è stata allineata per garantire un aspetto ed un funzionamento adeguati?
- Il cliente comprende il funzionamento dell'unità? Ha consegnato al suo cliente il pacchetto con la garanzia?
- Si sono rilevati problemi di installazione o funzionamento sulla cedola di registrazione del prodotto? La cedola di registrazione è stata spedita?
- Le porte acciaio inossidabile sono state ispezionate per rilevare eventuali imperfezioni? Ciò va eseguito dal rivenditore/ installatore insieme al cliente al completamento dell'installazione. NOTA: i pannelli in acciaio inossidabile classici, al platino ed al carbone sono coperti da una garanzia limitata di 60 giorni su parti e manodopera per difetti cosmetici.

INFORMAZIONI SUL SERVIZIO DI ASSISTENZA

In caso di assistenza, garantire la qualità tipica dei prodotti Sub-Zero rivolgendosi ad un rivenditore Sub-Zero.

Prima di chiamare per assistenza, individuare i numeri di modello e di serie dell'unità. Entrambi i numeri sono elencati sulla piastrina di identificazione del prodotto situata sul telaio superiore dell'unità all'interno della porta. Fare riferimento alla figura a pagina 48.

⚠ AVVERTENZA

Per conservare o smaltire un vecchio frigorifero o freezer, procedere con cautela. Togliere le porte o bloccarle bene. Incidenti con bambini intrappolati all'interno possono avere risultati tragici.

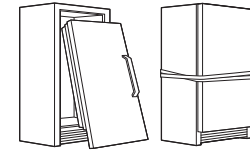

Le informazioni e le immagini contenute in questa sede sono protette dal copyright di Sub-Zero, Inc. Questo documento, le informazioni o le immagini qui contenute non potranno essere copiate o usate, in parte o nella loro interezza, senza l'esplicito consenso scritto della Sub-Zero, Inc.

©Sub-Zero, Inc. Tutti i diritti riservati.

EINBAUINSTALLATION

Die Bedeutung der Installation des Einbaugeräts von Sub-Zero kann nicht genug betont werden. Die Installation sollte von einem qualifizierten Installierer durchgeführt werden.

Vor Beginn des Installationsverfahrens wird empfohlen, diese gesamte Installationsanleitung durchzulesen. Es gibt ein paar wichtige Details, die Sie während der Installation besonders beachten müssen. Durch gründliches Lesen dieser Anweisungen wird das Installationsverfahren leichter, ist mit weniger Problemen behaftet und vor allem sicher.

Bei Fragen oder Problemen bezüglich der Installation wenden Sie sich an Ihren Sub-Zero-Händler. Sie können auch unsere Website unter subzero.com besuchen.

Wichtige Produktinformationen, einschließlich der Modell- und Seriennummer Ihres Geräts, sind auf dem Produkttypenschild aufgeführt. Das Typenschild befindet sich am oberen Rahmen des Geräts in der Tür. Siehe die Abbildung unten.

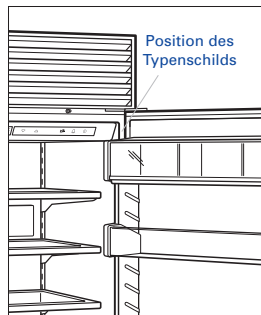

Typenschildposition

ERFORDERLICHE WERKZEUGE UND MATERIALIEN

Nachfolgend finden Sie eine Liste mit Werkzeugen und Materialien, die für eine korrekte Installation zur Verfügung stehen sollten.

- Satz Kreuzschlitzschraubendreher
- Satz Schlitzschraubendreher
- Satz Torx-Schraubendreher
- 1,2 m Kupferleitung mit einem Durchmesser von 6,35 mm und Sattelventil für die Wasserleitung – Nr. 4200880 (keine Anbohrventile verwenden)
- Kupferleitungsschneider
- Wasserwaage – 0,6 m und 1,2 m empfohlen
- Transportwagen mit einer Tragfähigkeit von 317 kg und ausreichendes Personal beim Transportieren des Gerätegewichts
- Zangen verschiedener Größen
- Satz Schraub Schlüssel
- Satz Inbusschlüssel
- Sechskant-Steckschlüssel, 8 mm
- Rollgabelschlüssel
- Schnurloser Bohrer und verschiedene Bohrkronen
- Masonite-Platte, Schalungsplatte, 3,2-mm-Faserplatte, Karton oder sonstiges geeignetes Material zum Schutz der Fußbodendeckschicht verwenden
- Geeignete Materialien zum Abdecken und Schützen der Inneneinrichtung während der Installation

Stellen Sie sicher, dass das eigentliche Gerät, das Ihnen zugestellt wurde, auch dem Design entspricht, dass Sie installieren sollen. Die Einbauproduktgruppe von Sub-Zero bietet die folgenden Designalternativen: Verkleidungs- bzw. bündige/voll integrierte und Edelstahlmodelle. Das Verkleidungs- bzw. bündige/voll integrierte Modell wird in zwei Designausführungen angeboten: der Verkleidungsausführung und der bündigen/voll integrierten Ausführung.

Jede dieser Designoptionen stellt besondere Anforderungen an die Installation, was bedeutet, dass es äußerst wichtig ist, dass das Gerät Ihren Planungs- und Raumbedürfnissen entspricht. Vor Beginn des Installationsverfahrens vergleichen Sie die benötigte Modellnummer mit derjenigen auf dem Versandkarton.

Wenn das gelieferte Gerät nicht Ihren Anforderungen entspricht, wenden Sie sich an Ihren Sub-Zero-Händler.

VORBEREITUNG DES INSTALLATIONSORTES

Stellen Sie sicher, dass die bearbeitete Rohbauöffnung an der Stelle, wo das Einbaugerät installiert werden soll, richtig vorbereitet wird. Die Gesamtabmessungen und technischen Daten zur Installation für Ihr spezifisches Modell finden Sie auf den folgenden Seiten. Diese technischen Daten sind für die Verkleidungs- bzw. bündigen/voll integrierten und Edelstahlausführungen identisch. Die technischen Daten zur Installation sind je nachdem, ob Sie maßgefertigte Platten oder bündige/voll integrierte Edelstahlplatten von Sub-Zero verwenden, für die bündige/voll integrierte Ausführung anders. Achten Sie darauf, dass die Abmessungen der Rohbauöffnung, die Türfreiräume sowie die elektrischen und Rohrleitungen für das zu installierende Modell richtig sind.

Wenn Sie zwei Einbaugeräte in der Verkleidungs- bzw. bündigen/voll integrierten oder Edelstahlausführung nebeneinander installieren, wird ein Trennungsfüllstreifen empfohlen. Die Breite des Füllstreifens wird der bearbeiteten Rohbauöffnungsabmessung hinzuaddiert. Die Installation wird mit dem Verankerungssatz (Teilenr. 7004656) abgeschlossen. Siehe Seite 76.

Für die Installation von zwei Einbaugeräten nebeneinander in der bündigen/voll integrierten Ausführung wird ein Doppelinstallationssatz benötigt. Siehe Seite 75.

WICHTIGER HINWEIS: Bei Einbaugeräten, die in der bündigen/voll integrierten Ausführung nebeneinander installiert werden, können keine bündigen/voll integrierten Zubehörplatten aus Edelstahl von Sub-Zero verwendet werden, und sie müssen mit gegenüber liegenden Scharnieren ausgestattet sein.

WICHTIGER HINWEIS: Für eine ordnungsgemäße Bedienung muss sich die Tür um mindestens 90 Grad öffnen lassen. Bei Eckeninstallationen wird ein Füllstreifen von mindestens 76 mm verwendet, um eine Öffnung von 90 Grad zu gewährleisten. Auch vor dem Gerät muss genügend Platz sein, damit sich die Tür vollständig öffnen lässt.

WICHTIGER HINWEIS: Stellen Sie sicher, dass der Boden unter dem Gerät mit der angrenzenden Fußbodendeckschicht eben abschließt.

Achten Sie beim Lesen dieser Installationsanweisungen bitte besonders auf die Symbole „VORSICHT“ und „ACHTUNG“. Diese Informationen sind für den sicheren und effizienten Betrieb von Sub-Zero-Geräten wichtig.

▲ VORSICHT

benennt eine Gefahr, die zu einer ernsthaften Verletzung oder zum Tod führen kann, wenn die Vorsichtsmaßnahmen nicht eingehalten werden.

▲ ACHTUNG

benennt eine Gefahr, die zu einer ernsthaften Verletzung oder zum Tod führen kann, wenn die Vorsichtsmaßnahmen nicht eingehalten werden.

Darüber hinaus enthalten diese Installationsanweisungen eventuell WICHTIGE HINWEISE, die Informationen hervorheben, die für eine problemlose Installation besonders relevant sind.

GESAMTABMESSUNGEN

Modelle Nur Kühlschrank / Nur Gefrierschrank

Modell ICBBI-36R Nur Kühlschrank
B H T
 914 mm 2.138 mm 610 mm

Modell ICBBI-36RG
 Nur Kühlschrank mit Glastür
B H T
 914 mm 2.138 mm 610 mm

Modell ICBBI-36F Nur Gefrierschrank
B H T
 914 mm 2.138 mm 610 mm

Geräteabmessungen können bis zu ± 3 mm abweichen.

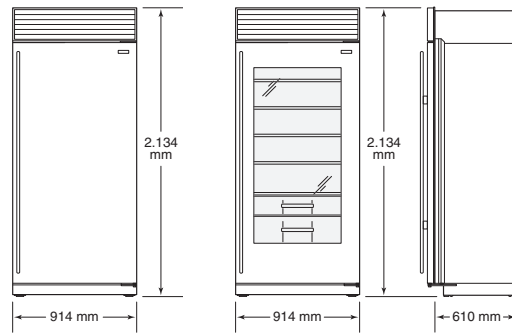

Modell ICBBI-36R

Modell ICBBI-36RG

TÜRFREIRAUM

Modelle Nur Kühlschrank / Nur Gefrierschrank

	A
Modell ICBBI-36R	946 mm 959 mm bündig/voll integriert
Modell ICBBI-36RG	946 mm 959 mm bündig/voll integriert
Modell ICBBI-36F	946 mm 959 mm bündig/voll integriert

Die Türfreiräume basieren auf den Abmessungen der Edelstahltür und des Griffs.

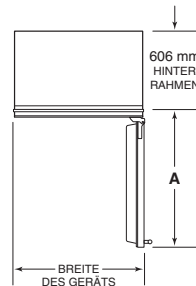

TECHNISCHE DATEN ZUR INSTALLATION

Modelle Nur Kühlschrank / Nur Gefrierschrank - Verkleidung (nicht bündig/voll integriert) und Edelstahl

	A
Modell ICBBI-36R	902 mm
Modell ICBBI-36RG	902 mm
Modell ICBBI-36F	902 mm

Die Abmessungen sind für bearbeitete Rohbauöffnungen.

Modelle ICBBI-36R und ICBBI-36RG benötigen keinen Wasserleitungsanschluss.

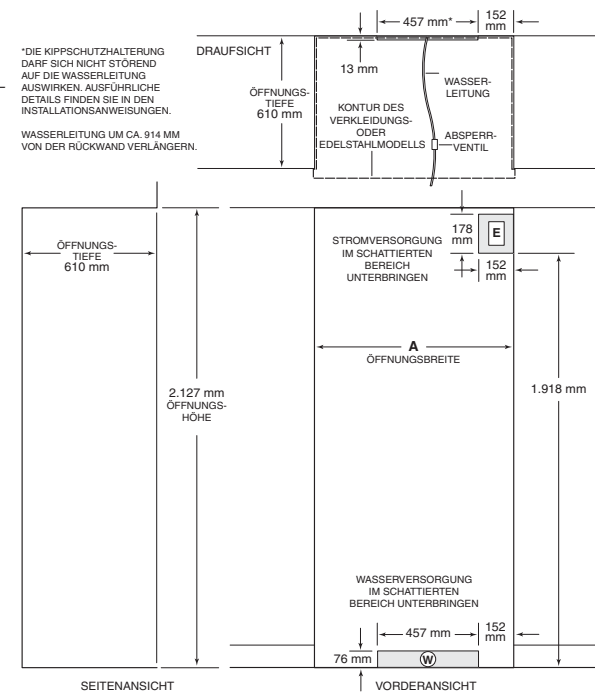

TECHNISCHE DATEN ZUR INSTALLATION

Modelle Nur Kühlschrank / Nur Gefrierschrank - bündige/voll integrierte Ausführung

	A	B
Modell ICBBI-36R	902 mm	965 mm
Modell ICBBI-36RG	902 mm	965 mm
Modell ICBBI-36F	902 mm	965 mm

Die Abmessungen sind für bearbeitete Rohbauöffnungen.

Modelle ICBBI-36R und ICBBI-36RG benötigen keinen Wasserleitungsanschluss.

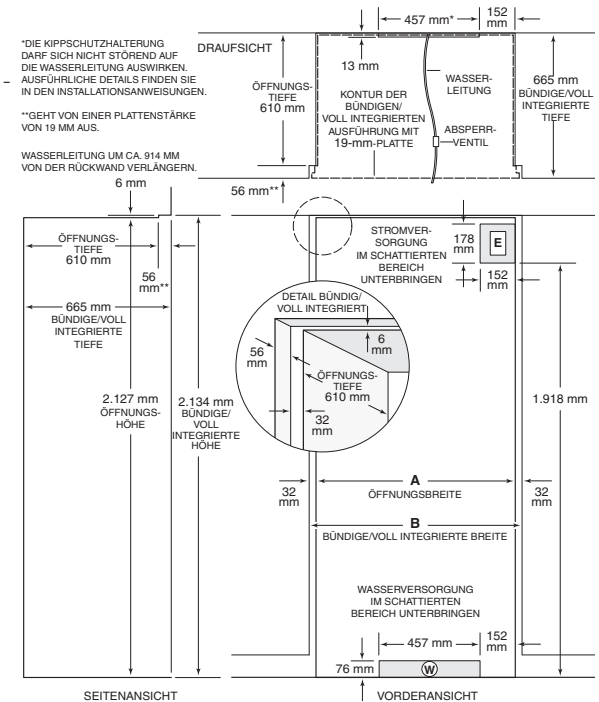

GESAMTABMESSUNGEN

Übereinander-Modelle

Modell ICBBI-30U

B	H	T
762 mm	2.138 mm	610 mm

Modell ICBBI-30UG mit Glasür

B	H	T
762 mm	2.138 mm	610 mm

Modell ICBBI-36U

B	H	T
914 mm	2.138 mm	610 mm

Modell ICBBI-36UG mit Glasür

B	H	T
914 mm	2.138 mm	610 mm

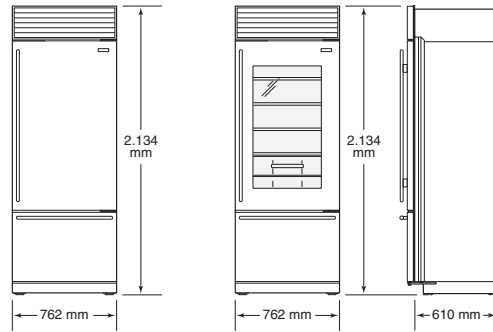

Modell ICBBI-30U

Modell ICBBI-30UG

Geräteabmessungen können bis zu ± 3 mm abweichen.

TÜRFREIRAUM

Übereinander-Modelle

A

Modell ICBBI-30U

794 mm
806 mm bündig/ voll integriert

Modell ICBBI-30UG

794 mm
806 mm bündig/ voll integriert

Modell ICBBI-36U

946 mm
959 mm bündig/ voll integriert

Modell ICBBI-36UG

946 mm
959 mm bündig/ voll integriert

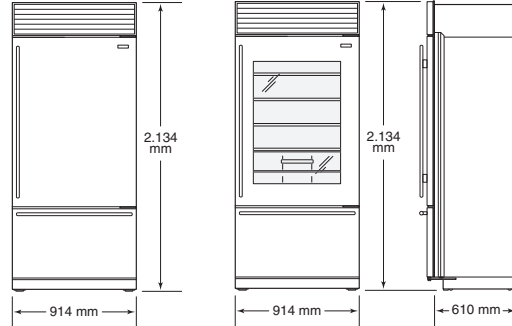

Modell ICBBI-36U

Modell ICBBI-36UG

Edelstahldesign abgebildet.

Die Türfreiräume basieren auf den Abmessungen der Edelstahltür und des Griffs.

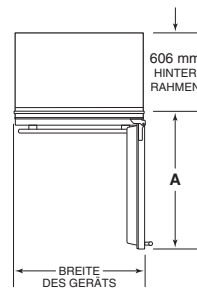

TECHNISCHE DATEN ZUR INSTALLATION

Übereinander-Modelle - Verkleidung (nicht bündig/voll integriert) und Edelstahl

A

Modell ICBBI-30U 749 mm

Modell ICBBI-30UG 749 mm

Modell ICBBI-36U 902 mm

Modell ICBBI-36UG 902 mm

Die Abmessungen sind für bearbeitete Rohbauöffnungen.

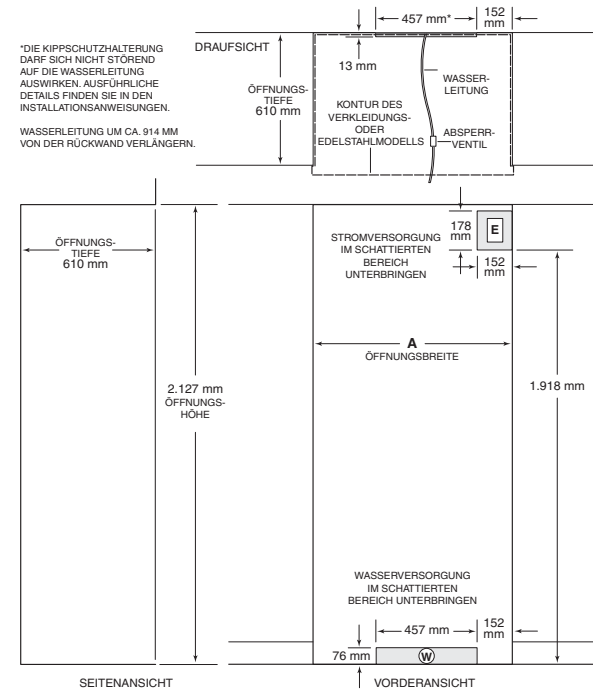

TECHNISCHE DATEN ZUR INSTALLATION

Übereinander-Modelle - bündig/voll integrierte Ausführung

A

B

Modell ICBBI-30U 749 mm 813 mm

Modell ICBBI-30UG 749 mm 813 mm

Modell ICBBI-36U 902 mm 965 mm

Modell ICBBI-36UG 902 mm 965 mm

Die Abmessungen sind für bearbeitete Rohbauöffnungen.

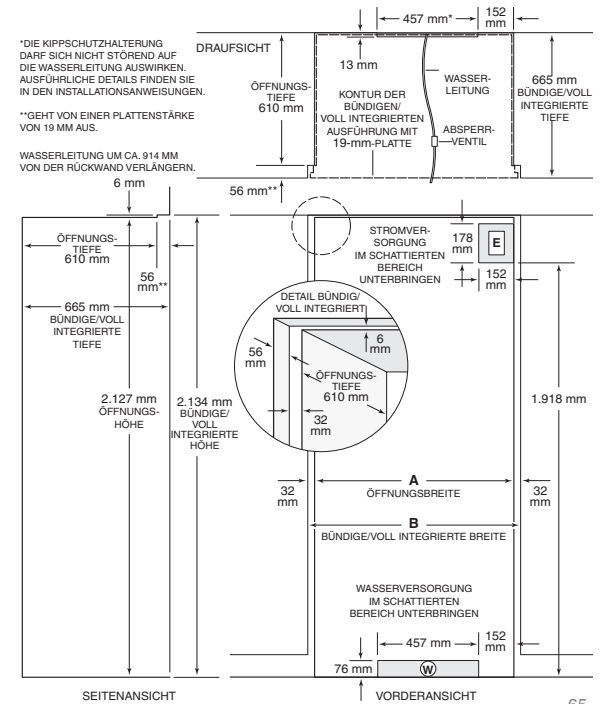

GESAMTABMESSUNGEN

Side-by-Side-Modelle

Modell ICBBI-36S

B	H	T
914 mm	2.138 mm	610 mm

Modell ICBBI-42S

B	H	T
1.067 mm	2.138 mm	610 mm

Modell ICBBI-42SD mit Spender

B	H	T
1.067 mm	2.138 mm	610 mm

Modell ICBBI-48S

B	H	T
1.219 mm	2.138 mm	610 mm

Modell ICBBI-48SD mit Spender

B	H	T
1.219 mm	2.138 mm	610 mm

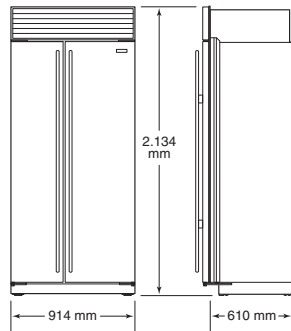

Modell ICBBI-36S

Geräteabmessungen können bis zu ± 3 mm abweichen.

TÜRFREIRAUM

Side-by-Side-Modelle

	A
Modell ICBBI-36S	527 mm
Modell ICBBI-42S	649 mm
Modell ICBBI-42SD	649 mm
Modell ICBBI-48S	743 mm
Modell ICBBI-48SD	743 mm

Die Türfreiräume basieren auf den Abmessungen der Edelstahltür und des Griffs.

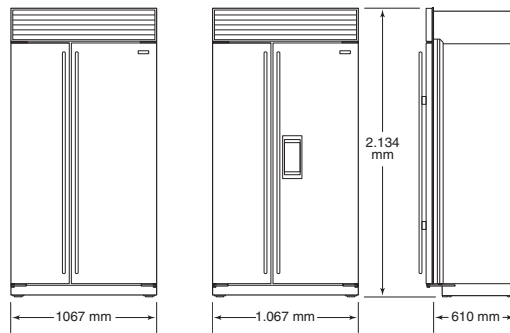
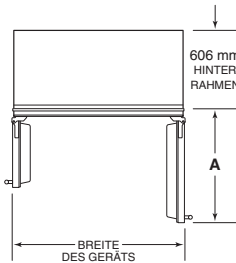

Modell ICBBI-42S

Modell ICBBI-42SD

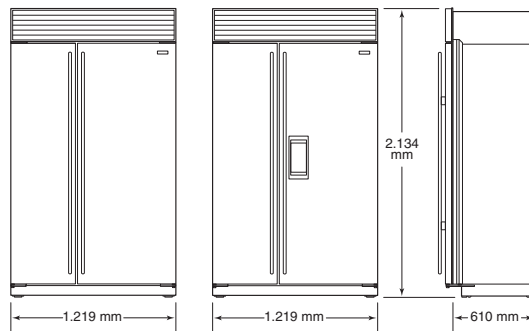

Modell ICBBI-48S

Modell ICBBI-48SD

Edelstahldesign abgebildet.

TECHNISCHE DATEN ZUR INSTALLATION

Side-by-Side-Modelle – Verkleidung (nicht bündig/voll integriert) und Edelstahl

	A
Modell ICBBI-36S	902 mm
Modell ICBBI-42S	1.054 mm
Modell ICBBI-42SD	1.054 mm
Modell ICBBI-48S	1.207 mm
Modell ICBBI-48SD	1.207 mm

Die Abmessungen sind für bearbeitete Rohbauöffnungen.

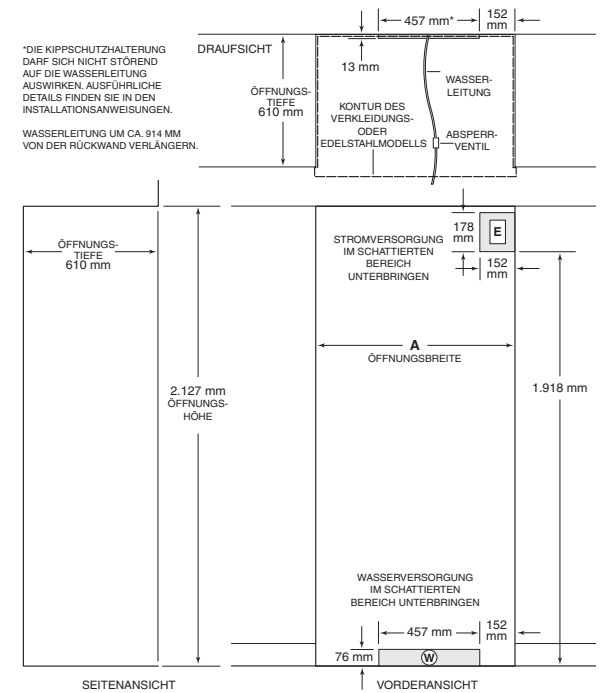

TECHNISCHE DATEN ZUR INSTALLATION

Side-by-Side-Modelle – bündige/voll integrierte Ausführung

	A	B
Modell ICBBI-36S	902 mm	965 mm
Modell ICBBI-42S	1.054 mm	1.118 mm
Modell ICBBI-42SD	1.054 mm	1.118 mm
Modell ICBBI-48S	1.207 mm	270 mm
Modell ICBBI-48SD	1.207 mm	1.270 mm

Die Abmessungen sind für bearbeitete Rohbauöffnungen.

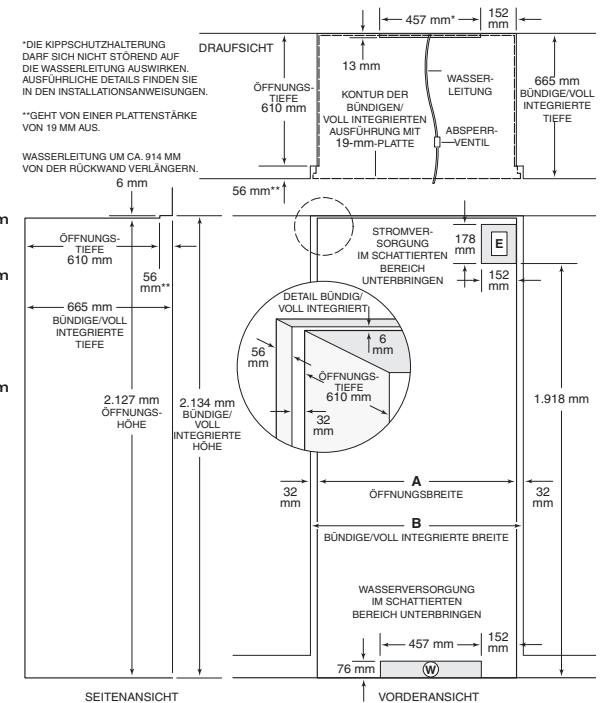

ELEKTROVORAUSSETZUNGEN

Ein Schutzschalter für 220-240 V AC, 50/60 Hz, 10 Amp, und eine Stromversorgung sind erforderlich. Außerdem ist ein separater Stromkreis nur für dieses Gerät erforderlich.

Alle Einbaumodelle von Sub-Zero sind mit einem Netzkabel mit einem 3-poligen Erdungsstecker ausgestattet, der in eine passende 3-polige, geerdete Wandsteckdose eingesteckt wird. Befolgen Sie bei der Installation der Steckdose örtliche Richtlinien und Vorschriften. Die Position der Stromversorgung entnehmen Sie der Abbildung mit den technischen Daten zur Installation für Ihr Gerät auf Seite 64–66.

WICHTIGER HINWEIS: Ein FI-Schutzschalter wird nicht empfohlen und kann den Betrieb unterbrechen.

⚠ ACHTUNG

Kein Verlängerungskabel bzw. keinen zweipoligen Stecker verwenden. Für dieses Gerät ist eine elektrische Erdung erforderlich. Den Erdungsstift des Netzkabels nicht entfernen.

⚠ VORSICHT

Die Steckdose muss von einem qualifizierten Elektriker geprüft werden, um sicherzustellen, dass sie mit der richtigen Polarität verdrahtet ist. Stellen Sie sicher, dass die Steckdose 220-240 V AC speist und ordnungsgemäß geerdet ist.

⚠ ACHTUNG

Die Stromzufuhr stets am Schutzschalter unterbrechen, bevor eine Installation, Reparatur oder Wartung durchgeführt wird.



WICHTIGER HINWEIS: Die Einbauproduktgruppe ist mit einem Anschluss ausgestattet, der für Haushaltsgeräte üblich ist. Dadurch kann das Netzkabel leicht ausgetauscht werden. Der Anschluss befindet sich oben auf dem Gerät auf der Kompressorhaube. Beim Ersetzen des Netzkabels muss darauf geachtet werden, dass das Ersatzkabel eine Nennleistung von HO5VV-F3G1.0 oder gleichwertig hat, um einen sicheren Betrieb des Geräts zu gewährleisten.

VORAUSSETZUNGEN FÜR DIE INSTALLATION VON ROHRLEITUNGEN

WICHTIGER HINWEIS: Ein Umkehrosmosessystem kann verwendet werden, falls am Gerät jederzeit ein konstanter Wasserdruck von 2,1 bar bis 6,9 bar aufrechterhalten wird.

Die Vorarbeiten für die Kaltwasserzufuhrleitung müssen mit einer Kupferleitung mit einem Außendurchmesser von 6 mm geleistet werden. Die Wasserleitung sollte innerhalb von 13 mm von der Rückwand durch den Boden nach oben geführt werden und nicht höher als 76 mm vom Boden installiert werden. Wenn Sie die Leitung durch die Wand führen müssen, darf die Wasserleitung nicht höher als 76 mm liegen.

Es muss unabhängig von der Leitungsführung 0,9 m Kupferleitung aus der Wand oder dem Boden herausragen, damit das Gerät problemlos angeschlossen werden kann. Die Wasserversorgungsleitung im schattierten Bereich unterbringen, der in der Abbildung zu den technischen Daten zur Installation für Ihr spezifisches Modell auf Seite 64–66 eingezeichnet ist.

Dabei ein leicht zugängliches Absperrventil zwischen Wasserversorgung und Gerät verwenden. Keine Anbohrventile verwenden. Ein Sattelventilsatz (Teilenr. 4200880) ist bei Ihrem Sub-Zero-Händler erhältlich.

Es wird nicht empfohlen, den Eiswürfelbereiter an einer Versorgung mit enthärtetem Wasser anzuschließen. Wasserenthärtungschemikalien wie beispielsweise Salz von einem Enthärtungssystem, das eine Fehlfunktion aufweist, kann den Eiswürfelbereiter beschädigen und zu einer schlechten Eisqualität führen. Wenn eine Versorgung mit enthärtetem Wasser nicht vermieden werden kann, muss sichergestellt werden, dass die Enthärtungsanlage ordnungsgemäß gewartet wird und richtig funktioniert.

WICHTIGER HINWEIS: Alle Installationen müssen den örtlichen Rohrinstallationsvorschriften entsprechen.

WICHTIGER HINWEIS: Dieses Gerät sollte an einer Trinkwasserversorgung angeschlossen werden.

AUSPACKEN DES GERÄTS

Das Gerät auspacken und auf Schäden überprüfen. Den Holzsockel entfernen und die Versandschrauben entsorgen, mit denen der Holzsockel an der Unterseite des Geräts verschraubt ist. Alles Verpackungsmaterial entfernen und entsorgen.

WICHTIGER HINWEIS: Die Sockelleiste, die Kippschutzhalterung und die Befestigungsmittel dürfen nicht entsorgt werden. Diese Gegenstände werden für die Installation benötigt.

Die vorderen Nivellierfüße ganz nach oben einschrauben, damit sich das Gerät leichter in Position schieben lässt. Die Nivellierfüße werden wieder heruntergeschraubt, wenn sich das Gerät in seiner endgültigen Position befindet, um ein Kippen nach vorne zu verhindern.

WICHTIGER HINWEIS: Die hinteren Nivellierfüße müssen sich in ihrer niedrigsten Position befinden, damit das Gerät in die Rohbauöffnung geschoben werden kann. Daher kann die Nivellierung erst dann abgeschlossen werden, wenn sich das Gerät in Position befindet.

Die Ablaufwanne am Sockel des Geräts ausbauen, um eine Beschädigung zu vermeiden und die richtige Positionierung des Transportwagens zu ermöglichen.

⚠ ACHTUNG

Darauf achten, dass die Tür(en) in der geschlossenen Position gesichert sind, bevor das Gerät verschoben wird.

AUSBAUEN DES GITTERS

Um eine Beschädigung des Gitters zu vermeiden und Zugang zum Netzkabel zu erhalten, sollte die obere Gitterbaugruppe vor dem Verschieben des Geräts entfernt werden.

Zum Ausbauen der Gitterbaugruppe am unteren Rand des Gitters ziehen und es nach oben kippen. Die beiden hinteren Gittermontageschrauben lockern und die beiden vorderen Gittermontageschrauben entfernen. Das Gitter fest packen und zum Entfernen nach vorne ziehen. Siehe die Abbildungen weiter unten.

Zum erneuten Einbauen des Gitters dieses in Position einführen und darauf achten, dass die Gitterrastlaschen eingreifen. Die beiden vorderen Gitterschrauben wieder einbauen und dann die beiden hinteren Gitterschrauben wieder festziehen. Auf korrekte Passform prüfen.

INSTALLATION DER KIPPSCHUTZHALTERUNG

⚠ ACHTUNG

Um ein Abkippen des Geräts nach vorne zu verhindern und eine stabile Installation zu gewährleisten, muss es mit der im Lieferumfang des Geräts enthaltenen Kippschutzhalterung in Position gesichert werden.

WICHTIGER HINWEIS: Die Positionierung der Kippschutzhalterungen sind für eine stabile Installation außerordentlich wichtig. Wenn die Kippschutzhalterungen nicht richtig positioniert werden, greifen sie nicht richtig im Gerät ein.

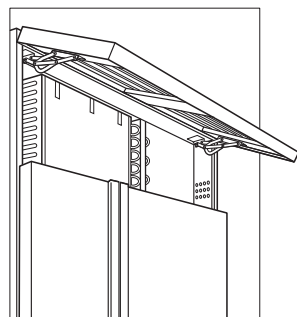

Ausbauen des Gitters

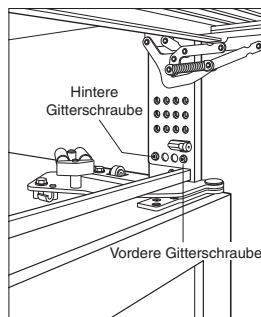

Gittermontageschrauben

Die zwei Kippschutzhalterungen müssen genau 610 mm von der Vorderseite der Rohbauöffnung bis zur Rückseite der Halterungen und mindestens 102 mm von den Seiten der Rohbauöffnung installiert werden. Diese Tiefe erhöht sich auf 665 mm bei einer bündigen/voll integrierten Installation, die auf 19 mm tiefen Dekorplatten basiert. Die korrekte Platzierung gewährleistet, dass die Kippschutzhalterungen in die Kippschutzstange auf der Rückseite des Geräts eingreifen.

WICHTIGER HINWEIS: Beide Kippschutzhalterungen MÜSSEN verwendet werden.

HOLZBODENAUSFÜHRUNGEN

Nach der korrekten Positionierung der Kippschutzhalterungen in der Rohbauöffnung Pilotlöcher mit einem Durchmesser von max. 5 mm in die Wandpfosten und/oder Wandplatte bohren. Mit den HD-Flachkopfschrauben Nr. 12 x 64 mm aus Zink und den Flachscheiben Nr. 12 die Halterungen in Position befestigen. Sicherstellen, dass die Schrauben um mindestens 19 mm durch das Bodenmaterial und in die Wandpfosten bzw. die Wandplatte eindringen. Siehe die Abbildung unten.

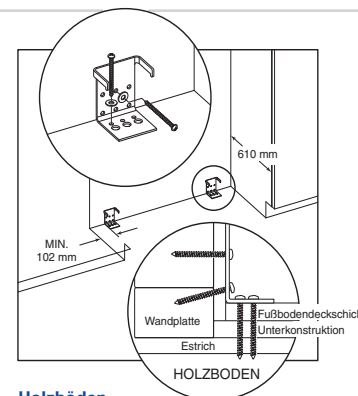

Holzböden

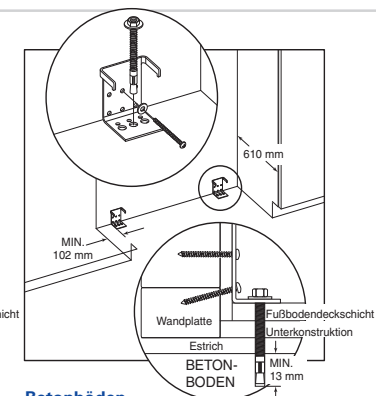

Betonböden

BETONBODENANWENDUNGEN

Nach der korrekten Positionierung der Kippschutzhalterungen in der Rohbauöffnung Pilotlöcher mit einem Durchmesser von max. 5 mm in die Wandpfosten und/oder Wandplatte bohren. Anschließend Löcher mit einem Durchmesser von 10 mm mindestens 13 mm tief in den Beton bohren. Mit den HD-Flachkopfschrauben Nr. 12 x 64 mm aus Zink und den Flachscheiben Nr. 12 die Halterungen an der Wand befestigen, und mit den Ankerkeilen, 10 mm-16 x 95 mm, die Halterungen am Boden befestigen. Sicherstellen, dass die Schrauben um mindestens 19 mm in die Wandpfosten bzw. die Wandplatte eindringen. Siehe die Abbildung unten.

WICHTIGER HINWEIS: Wenn bei einer Holz- oder Betonbodenausführung die Schrauben Nr. 12 x 64 mm keinen Kontakt mit einem Wandpfosten bzw. einer Wandplatte in den hinteren Löchern der Halterungen machen, die im Lieferumfang enthaltenen HD-Flachkopfschrauben Nr. 8-18 x 32 mm und die Flachscheiben Nr. 12 mit den Zip-it-Wandankern aus Nylon verwenden.

WICHTIGER HINWEIS: Bei manchen Installationen müssen die Schrauben eventuell in einem Winkel im Estrich oder in der Fußbodendeckschicht eingeschraubt werden, um die Kippschutzhalterungen an der Rückwand zu befestigen.

ZUBEHÖR

Optionale Zubehörteile können von Ihrem Sub-Zero-Händler bezogen werden. Ihren örtlichen Händler finden Sie auf unserer Website subzero.com.

INSTALLATION DER KIPPSCHUTZHALTERUNG

▲ ACHTUNG

Es muss sichergestellt werden, dass sich keine Elektroleitungen oder Sanitärinstallationen in diesem Bereich befinden, in die die Schrauben eindringen könnten.

BEFESTIGUNGSTEILE FÜR KIPPSCHUTZ INBEGRIFFEN

2	Kippschutzhalterungen
12	HD-Flachkopfschrauben Nr. 12 x 64 mm aus Zink
4	Ankerkeile, 10 mm – 16 x 95 mm
12	Flachscheiben Nr. 12
4	HD-Flachrundkopfschrauben Nr. 8 – 18 x 32 mm
4	Zip-It-Wandanker aus Nylon

BETONANKERKEILE INSTALLIEREN

- 1) Ein Loch mit einem Durchmesser von 10 mm und einer beliebigen Tiefe bohren, die größer als die Mindesteinbindetiefe ist. Das Loch reinigen oder noch tiefer bohren, um das Bohrmehl auszugleichen. Eine Bohrkronen aus Karbid verwenden.
- 2) Die Unterlegscheibe und Mutter bündig am Ende des Ankers einbauen, um das Gewinde zu schützen. Den Anker durch das zu befestigende Material führen, bis die Unterlegscheibe bündig am Oberflächenmaterial anliegt.
- 3) Den Anker spreizen, indem die Mutter 3–5 Umdrehungen über die handfeste Position hinausgedreht oder auf ein Drehmoment von 34 Nm festgezogen wird.

▲ VORSICHT

Stets eine Sicherheitsbrille tragen und sonstige erforderliche Schutzvorrichtungen oder Schutzkleidung verwenden, wenn Sie Anker installieren oder mit ihnen hantieren.

Anker werden nicht zur Verwendung in leichtem Mauerwerk wie beispielsweise Blöcke oder Ziegel oder zur Verwendung in neuem Beton empfohlen, der noch nicht ausreichend ausgehärtet ist. Zum Bohren von Löchern für die Anker werden keine Kernbohrer empfohlen.

POSITIONIEREN DES GERÄTS

▲ VORSICHT

Alle Fußbodendeckschichten schützen, bevor das Gerät in Position geschoben wird. Alle Einbaumodelle sind mit Rollen ausgestattet, sodass Sie das Gerät problemlos an Ort und Stelle schieben können.

Zum Transportieren des Geräts zur Rohbauöffnung einen Transportwagen benutzen. Das Gerät vorsichtig vom Wagen abnehmen. Jedes Einbaugerät ist mit Rollen ausgestattet, damit es leichter in Position geschoben werden kann.

Stromzufuhr zur Steckdose unterbrechen. Das Netzkabel in die geerdete 15-Amp-Steckdose einstecken und das Gerät in Position rollen. Sicherstellen, dass die Kippschutzhalterung richtig eingreift.

WICHTIGER HINWEIS: Nach Möglichkeit die Tür(en) geschlossen halten, bis das Gerät richtig verankert ist.

WICHTIGER HINWEIS: Wenn das Gerät aus irgendeinem Grund auf die Rück- oder Seitenwand gelegt wurde, muss es mindestens 24 Stunden aufrecht stehen, bevor es an die Stromversorgung angeschlossen wird.

▲ ACHTUNG

Um ein Umkippen des Geräts nach vorne zu vermeiden, müssen die vorderen Nivellierfüße den Boden berühren.

ANSCHLUSS DER WASSERLEITUNG

Ca. 0,9 m des 6,35-mm-Kunststoffschlauchs wird mit einer vormontierten 6,35-mm-Pressverbindung am Ende am Gerät angeschlossen. Dieser Schlauch befindet sich unter dem Gerät.

Der Armaturanschlusssatz der Wasserleitung, der im Lieferumfang des Geräts enthalten ist, umfasst ein 6,35-mm-Pressverbindungstück zum Anschluss an die Hauswasserleitung. Die Pressmutter und Muffe an der Wasserleitung anbringen und an der Verbindung am Ende des Schlauchs unter dem Gerät anschließen. Nicht zu stark festziehen. Alle Wasserleitungsarmaturen auf Leckagen überprüfen. Sicherstellen, dass die Ablaufwanne ein- oder ausgebaut werden kann, ohne dass sich die Wasserleitung störend auswirkt.

WICHTIGER HINWEIS: Vor Herstellung des letzten Anschlusses am Gerät muss die Wasserleitung ausgespült werden. Dadurch werden alle Ablagerungen entfernt, die durch die Installation der neuen Wasserleitung eventuell noch im Rohr verblieben sind.

WICHTIGER HINWEIS: Informieren Sie den Kunden, dass der Eismwürfelbereiter nicht sofort Eis herstellt und dass die ersten paar Eismwürfelserien entsorgt werden sollten. Es dauert ca. 24 Stunden, bis die Eisproduktion richtig funktioniert.

WICHTIGER HINWEIS: Es muss darauf geachtet werden, dass der Kühlschrank und/oder die Wasserleitungen zum Kühlschrank keinen Temperaturen um den Gefrierpunkt herum ausgesetzt werden dürfen. Ansonsten könnte das Produkt und das Haus Schaden erleiden.

WICHTIGER HINWEIS: Dieses Gerät sollte an einer Trinkwasserversorgung angeschlossen werden.

NIVELLIEREN DES GERÄTS

Nachdem das Gerät in Position gebracht wurde, die vorderen Nivellierfüße nach unten schrauben, indem die Beine im Uhrzeigersinn gedreht werden und die Höhe angepasst wird. Die hintere Höhenanpassung kann von der Vorderseite des Sockels aus erfolgen. Zum Einstellen der hinteren Rollen einen 8-mm-Steckschlüssel verwenden. Die 8-mm-Sechskantschraube im Uhrzeigersinn drehen, um das Gerät anzuheben, bzw. gegen den Uhrzeigersinn, um es abzusenken.

Ist das Gerät korrekt nivelliert oder ausgerichtet, dann ist es weniger wahrscheinlich, dass Türen und/oder Schubladen angepasst werden müssen. Die Position der hinteren Rollensockelanpassung entnehmen Sie der nachstehenden Zeichnung.

WICHTIGER HINWEIS: Achten Sie darauf, die Nivellierung in Bezug auf den Boden und nicht in Bezug auf die angrenzenden Schränke vorzunehmen. Dies könnte sich auf die Bedienung des Geräts, z. B. das Schließen der Tür, auswirken.

INSTALLATION DER SOCKELLEISTE

Zur Installation wird die Sockelleiste an Halterungen angeschraubt, die an der Innenfläche jedes Rollensockels befestigt sind.

WICHTIGER HINWEIS: Die Sockelleiste muss für Wartungszwecke ausgebaut werden. Der Boden darf beim Ausbauen nicht behindern. Die lichte Höhe befindet sich auf dem Etikett, das am Sockelleistenträger angebracht ist.

Das Gitter muss entsprechend den auf Seite 68 aufgeführten Anweisungen wieder eingebaut werden. Die Stromzufuhr zur Steckdose wieder herstellen.

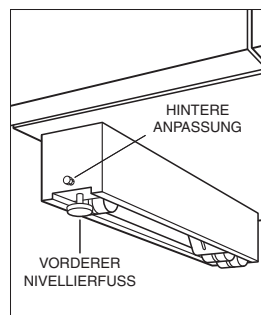

Anpassung des hinteren Rollensockels

VERKLEIDUNGSPLATZEN

Wenn Ihr Kunde eine Verkleidungsdesignausführung gewählt hat, müssen Sie sicherstellen, dass die zu installierenden Platten mit den auf Seite 72 unter „Technischen Daten zu Verkleidungsplatten“ aufgeführten Abmessungen übereinstimmen.

WICHTIGER HINWEIS: Die Verkleidungsplatte muss über den Türrahmen passen. Das Gewicht jeder Plattenbaugruppe darf 23 kg nicht überschreiten, bei Modellen ICBBI-36R, ICBBI-36RG und ICBBI-36F sind es 34 kg.

Verkleidungsmodelle werden ohne Griffbeschläge geliefert. Der Schrankhersteller oder Designer muss zum Gesamtdekor passende Befestigungsmittel für den Griff bereitstellen.

Zur Installation der Verkleidungsplatten wird zunächst die Türzierleiste entfernt. Bei Side-by-Side-Modellen und für die obere Tür bei Übereinander-Modellen eine Schraubendreherspitze in den oberen Eckschlitz auf der Griffseite einführen und die Zierleiste herausstemmen. Die Schrauben und den Rahmen entfernen. Für die Schublade bei Übereinander-Modellen eine Schraubendreherspitze in den Schlitz rechts oder links von der Zierleiste einführen, die entlang der Oberseite der Schublade verläuft, und die Zierleiste herausstemmen. Die Schrauben und den Rahmen entfernen. Siehe die Abbildungen weiter unten.

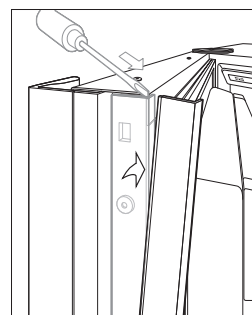

Türrand

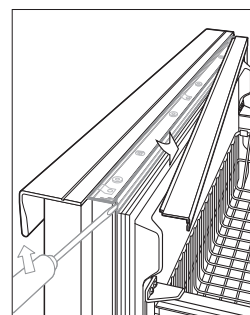

Übereinander-Schubladenrand

Sub-Zero hat einen Zwischenraum von 6 mm einkalkuliert, damit das Trägermaterial auf den Rahmen und in Position geschoben werden kann. Wenn Ihr Werkstoff stärker als 6 mm ist, können Sie entweder einen Rand um die Platte fräsen, um eine korrekte Passung zu erzielen, oder die Verkleidungsdekorplatte auf einer 6 mm starken Platte montieren und das Trägermaterial in den Schacht einführen.

Zwischen der Trägerplatte und der Dekorplatte muss ein Zwischenraum von 3 mm einkalkuliert werden, damit sich die Platte leicht in den Türrahmen einschieben lässt.

Die nachstehenden Abbildungen stellen eine Profilsicht der Gruppe aus drei Platten dar, in der die Platzierung der Tür/Schublade/Gitterumrandung und eine Rückansicht der Gruppe aus drei Platten mit kritischen Abmessungen gezeigt werden, die für alle Modelle standardmäßig sind.

Die Griffbeschläge müssen installiert werden, bevor die Platte eingeführt wird. Wir empfehlen größere D-förmige Ziehgriffe. Von der Verwendung von kleinen, einteiligen Knöpfen wird abgeraten. Wenn Sie Schrauben mit dicken Köpfen verwenden, müssen die Schrauben in die Trägerplatte versenkt werden, bevor die Plattengruppe in Position geschoben wird.

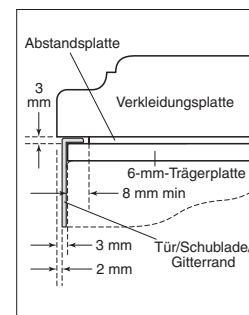

Verkleidungsplatte – Profilsicht

Die Platte in den Rahmen auf der Tür schieben. Bei korrekt positionierter Platte das Rahmenende wieder einführen. Sicherstellen, dass die Platte komplett im Schacht sitzt, damit eine korrekte Passung und Ausrichtung erzielt wird.

Zur erneuten Installation der Zierleiste bei Side-by-Side-Modellen und der oberen Tür bei Übereinander-Modellen den oberen Teil der Zierleiste in die Rillen oben an der Tür einführen. Dann die Leiste von oben nach unten in die Klammern auf dem Rahmen einrasten lassen.

Für die Schublade bei Übereinander-Modellen an einem Ende beginnen, in die entgegengesetzte Richtung arbeiten und die Leiste in die Klammern auf dem Rahmen einrasten lassen.

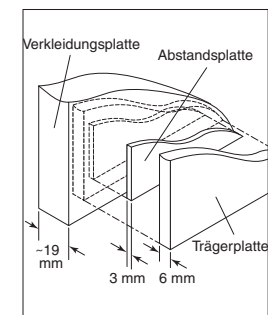

Verkleidungsplatte – Gruppe aus drei Platten

ZUBEHÖR

Optionale Zubehörteile können von Ihrem Sub-Zero-Händler bezogen werden. Ihren örtlichen Händler finden Sie auf unserer Website subzero.com.

GLASBETT – SPENDERMODELLE

Der Spenderbereich bei Modellen ICBBI-42SD und ICBBI-48SD wurde so konstruiert, dass die Verkleidungs- bzw. bündige/voll integrierte Ausführung installiert werden kann. Die Installation von Verkleidungs- bzw. bündigen/voll integrierten Platten wird mithilfe desselben Verfahrens wie bei anderen Einbaumodellen durchgeführt. Die Türplatte des Kühlschranks muss einen Ausschnitt für die Glasbetteinfassung aufweisen.

Zum Ausbauen der Glasbetteinfassung für ein Verkleidungs- bzw. bündig/voll integriertes Modell ICBBI-42SD oder ICBBI-48SD müssen das Wassergitter und Touchpad entfernt werden. Das Wassergitter nach oben ziehen und herausheben. Als Nächstes die mit Klebstreifen befestigte Touchpadbaugruppe entfernen, indem die mittleren Kunststoffdornträger entfernt werden. Das Touchpad vorsichtig herauskippen und den Kabelbaum (mit der blauen Seite nach oben) von der Rückseite des Touchpads abtrennen. Die Einfassung durch Entfernen der vier Schrauben entfernen.

Die Verkleidungs- bzw. bündige/voll integrierte Platte in das Türprofil einsetzen. Zur Installation der Einfassung, des Touchpads und Gitters das Verfahren in umgekehrter Reihenfolge ausführen. Zum Einbauen der Kunststoffnieten die Nieten durch das Touchpad und in das Steuerungsgehäuse führen und durch Eindrücken der Dorne in den Rumpf der Nieten befestigen. Siehe die Abbildungen weiter unten.

WICHTIGER HINWEIS: Die Plattengesamtstärke (einschließlich Träger- und Abstandsplatte, falls verwenden) im Glasbetteinfassungsbereich kann von 6 mm bis maximal 29 mm reichen. Wenn die Platte stärker ist, müssen Vorkehrungen getroffen werden, um zur Aufnahme der Einfassung um das Glasbett herum eine Aussparung zu fräsen.

GITTERPLATTENBAUGRUPPE

Die Innengitterplattenbaugruppe wie unter „Ausbauen des Gitters“ auf Seite 68 beschrieben ausbauen. Die beiden oberen Eckschrauben ausbauen und den oberen Rahmen abziehen. Die Platte in den Gitterrahmen in Position schieben. Wenn Sie eine Gitterplatte benutzen, die nur höchstens 6 mm stark ist, müssen Sie einen Füllstreifen installieren.

Der obere Rahmen wird durch Wiedereinbauen der beiden oberen Eckschrauben wieder befestigt. Die Innengitterplattenbaugruppe am Gerät installieren, indem das auf Seite 68 unter „Ausbauen des Gitters“ beschriebene Verfahren in umgekehrter Reihenfolge durchgeführt wird.

Die genaue Größe aller drei Platten finden Sie in den technischen Daten für Verkleidungsgitterplatten auf Seite 72 und der Abbildung auf Seite 70.

▲ VORSICHT

Die Plattenabmessungen, die für die von Ihnen jeweils vorgegebene Verkleidungsgitterplatte aufgeführt sind, dürfen nicht überschritten werden. Die Verkleidungsdekorplatte darf nicht größer sein, da sie ansonsten den Luftstrom zum Kompressorbereich behindern und Probleme beim Betrieb des Sub-Zero-Geräts verursachen kann.

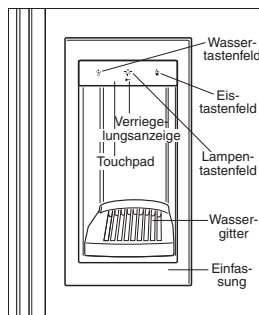

Glasbett – Spendermodelle

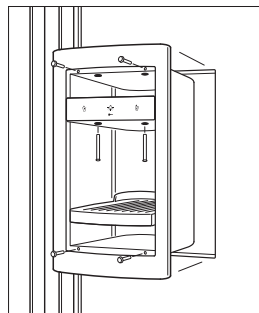

Ausbauen der Glasbetteinfassung

VERKLEIDUNGSTÜRPLETTEN

Nur KÜhlschrank | Nur Gefrierschrank Verkleidungsmodelle (O)

Modell ICBBI-36R	B	H
KÜhlschrankverkleidungsplatte	914 mm	1.772 mm
KÜhlschrankabstandsplatte	892 mm	1.751 mm
KÜhlschranktragerplatte	908 mm	1.767 mm

Modell ICBBI-36RG	B	H
KÜhlschrankverkleidungsplatte	914 mm	1.772 mm
KÜhlschrankabstandsplatte	892 mm	1.751 mm
KÜhlschranktragerplatte	908 mm	1.767 mm

Abmessungen Fensterausschnitt	TBD	TBD
Position Fensterausschnitt	C	D TBD

Modell ICBBI-36F	B	H
KÜhlschrankverkleidungsplatte	914 mm	1.772 mm
KÜhlschrankabstandsplatte	892 mm	1.751 mm
KÜhlschranktragerplatte	908 mm	1.767 mm

WICHTIGER HINWEIS: Die technischen Daten zu den Platten gelten fur Einbauverkleidungs- bzw. bundige/voll integrierte Modelle in einer Standardverkleidungsinstallation.

VERKLEIDUNGSTÜRPLETTEN

Übereinander-Verkleidungsmodelle (O)

Modell ICBBI-30U	B	H
KÜhlschrankverkleidungsplatte	762 mm	1.273 mm
KÜhlschrankabstandsplatte	740 mm	1.253 mm
KÜhlschranktragerplatte	756 mm	1.268 mm

Gefrierschrankverkleidungsplatte	762 mm	483 mm
Gefrierschrankabstandsplatte	740 mm	459 mm
Gefrierschranktragerplatte	756 mm	475 mm

Modell ICBBI-30UG	B	H
KÜhlschrankverkleidungsplatte	762 mm	1.273 mm
KÜhlschrankabstandsplatte	740 mm	1.253 mm
KÜhlschranktragerplatte	756 mm	1.268 mm

Gefrierschrankverkleidungsplatte	762 mm	483 mm
Gefrierschrankabstandsplatte	740 mm	459 mm
Gefrierschranktragerplatte	756 mm	475 mm

Abmessungen Fensterausschnitt	TBD	TBD
Position Fensterausschnitt	C TBD	D TBD

Modell ICBBI-36U	B	H
KÜhlschrankverkleidungsplatte	914 mm	1.273 mm
KÜhlschrankabstandsplatte	892 mm	1.253 mm
KÜhlschranktragerplatte	908 mm	1.268 mm

Gefrierschrankverkleidungsplatte	914 mm	483 mm
Gefrierschrankabstandsplatte	892 mm	459 mm
Gefrierschranktragerplatte	908 mm	475 mm

Modell ICBBI-36UG	B	H
KÜhlschrankverkleidungsplatte	914 mm	1.273 mm
KÜhlschrankabstandsplatte	892 mm	1.253 mm
KÜhlschranktragerplatte	908 mm	1.268 mm

Gefrierschrankverkleidungsplatte	914 mm	483 mm
Gefrierschrankabstandsplatte	892 mm	459 mm
Gefrierschranktragerplatte	908 mm	475 mm

Abmessungen Fensterausschnitt	TBD	TBD
Position Fensterausschnitt	C TBD	D TBD

WICHTIGER HINWEIS: Die technischen Daten zu den Platten gelten fur Einbauverkleidungs- bzw. bundige/voll integrierte Modelle in einer Standardverkleidungsinstallation.

VERKLEIDUNGSTÜRPLETTEN

Side-by-Side-Verkleidungsmodelle (O)

Modell ICBBI-36S	B	H
KÜhlschrankverkleidungsplatte	510 mm	1.772 mm
KÜhlschrankabstandsplatte	487 mm	1.751 mm
KÜhlschranktragerplatte	503 mm	1.767 mm

Gefrierschrankverkleidungsplatte	398 mm	1.772 mm
Gefrierschrankabstandsplatte	376 mm	1.751 mm
Gefrierschranktragerplatte	392 mm	1.767 mm

Modelle ICBBI-42S und ICBBI-42SD	B	H
KÜhlschrankverkleidungsplatte	637 mm	1.772 mm
KÜhlschrankabstandsplatte	614 mm	1.751 mm
KÜhlschranktragerplatte	630 mm	1.767 mm

Gefrierschrankverkleidungsplatte	424 mm	1.772 mm
Gefrierschrankabstandsplatte	402 mm	1.751 mm
Gefrierschranktragerplatte	418 mm	1.767 mm

Modelle ICBBI-48S und ICBBI-48SD	B	H
KÜhlschrankverkleidungsplatte	730 mm	1.772 mm
KÜhlschrankabstandsplatte	708 mm	1.751 mm
KÜhlschranktragerplatte	724 mm	1.767 mm

Gefrierschrankverkleidungsplatte	483 mm	1.772 mm
Gefrierschrankabstandsplatte	460 mm	1.751 mm
Gefrierschranktragerplatte	476 mm	1.767 mm

Modelle ICBBI-42SD und ICBBI-48SD	B	H
Abmessungen Glasbettausschnitt	149 mm	316 mm
Position Glasbett (Verkleidung)	E 51 mm	F 732 mm
Position Glasbett (Abstandsplatte)	E 40 mm	F 721 mm
Position Glasbett (Tragerplatte)	E 48 mm	F 729 mm

Bei Modellen ICBBI-42SD und ICBBI-48SD kann die Plattendicke im Glasbettbereich von 6 mm bis maximal 29 mm reichen. Wenn die Platte dicker ist, mussen Sie einen flachen Absatzbereich von mindestens 6 mm ausfrasen, damit die Einfassung um das Glasbett herum aufgenommen werden kann.

WICHTIGER HINWEIS: Die technischen Daten zu den Platten gelten fur Einbauverkleidungs- bzw. bundige/voll integrierte Modelle in einer Standardverkleidungsinstallation.

VERKLEIDUNGSGITTERPLETTEN

Verkleidungs- bzw. bundige/voll integrierte Modelle

Modelle ICBBI-30U und ICBBI-30UG	Breite der Verkleidungsgitterplatte	762 mm
	Breite der Gitterabstandsplatte	740 mm
	Breite der Gittertragerplatte	756 mm

Modelle ICBBI-36R, ICBBI-36RG, ICBBI-36F, ICBBI-36U, ICBBI-36UG und ICBBI-36S	Breite der Verkleidungsgitterplatte	914 mm
	Breite der Gitterabstandsplatte	892 mm
	Breite der Gittertragerplatte	908 mm

Modell ICBBI-42S und ICBBI-42SD	Breite der Verkleidungsgitterplatte	1.067 mm
	Breite der Gitterabstandsplatte	1.045 mm
	Breite der Gittertragerplatte	1.060 mm

Modell ICBBI-48S und ICBBI-48SD	Breite der Verkleidungsgitterplatte	1.219 mm
	Breite der Gitterabstandsplatte	1.197 mm
	Breite der Gittertragerplatte	1.213 mm

2.108 mm Gerategesamthohe	Hohe der Gitterverkleidungsplatte	210 mm
	Hohe der Gitterabstandsplatte	186 mm
	Hohe der Gittertragerplatte	202 mm

2.134 mm Gerategesamthohe (Standard)	Hohe der Gitterverkleidungsplatte	235 mm
	Hohe der Gitterabstandsplatte	211 mm
	Hohe der Gittertragerplatte	227 mm

2.235 mm Gerategesamthohe	Hohe der Gitterverkleidungsplatte	337 mm
	Hohe der Gitterabstandsplatte	313 mm
	Hohe der Gittertragerplatte	329 mm

Fur Verkleidungsgitterplattengroßen die fur Ihr Modell aufgefuhrte Breite und die fur die Gerategesamthohe aufgefuhrte Hohe verwenden. Die Gerategesamthohe von 2.134 mm ist standardmaßig.

DOPELVERKLEIDUNGSGITTERPLETTEN

Doppelinstallation mit einer Gesamthohe von 2.235 mm

Zwei 762 mm breite Gerate	B	H
Doppelgitterverkleidungsplatte	1.530 mm	235 mm
Doppelgitterabstandsplatte	1.508 mm	211 mm
Doppelgittertragerplatte	1.524 mm	227 mm

Zwei 914 mm breite Gerate	B	H
Doppelgitterverkleidungsplatte	1.835 mm	235 mm
Doppelgitterabstandsplatte	1.813 mm	211 mm
Doppelgittertragerplatte	1.829 mm	227 mm

WICHTIGER HINWEIS: Die technischen Daten zu den Platten gelten fur Einbauverkleidungs- bzw. bundige/voll integrierte Modelle in einer Standardverkleidungsinstallation.

VERKLEIDUNGSPLETTEN

Die technischen Daten zu den Platten gelten fur Einbauverkleidungsmodelle (O). Weitere Informationen zu Platten finden Sie in der Einbaudesignanleitung. Besuchen Sie unsere Website unter subzero.com.

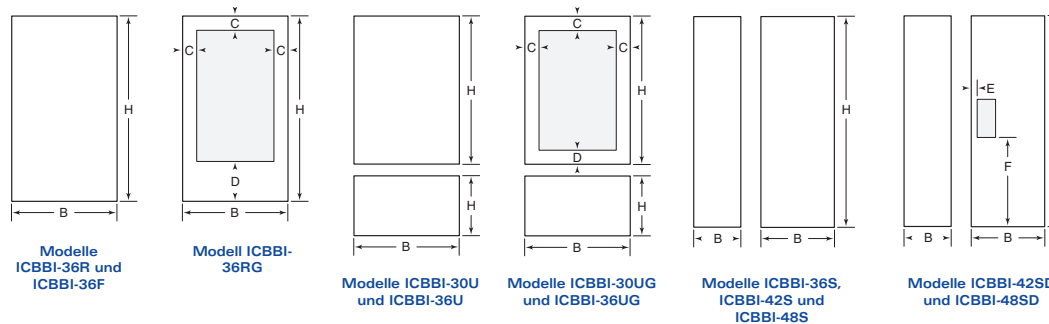

BÜNDIGE/VOLL INTEGRIERTE PLATTEN

Wenn Ihr Kunde eine bündige/voll integrierte Plattenausführung gewählt hat, müssen Sie sicherstellen, dass die zu installierenden Platten mit den auf Seite 74 unter „Technischen Daten“ zu bündigen/voll integrierten Platten“ aufgeführten Abmessungen übereinstimmen.

WICHTIGER HINWEIS: Die Größe der bündigen/voll integrierten Platte ist sehr wichtig. Sie muss unbedingt eingehalten werden, damit in der Öffnung eine ordnungsgemäße Passung gewährleistet ist.

Verkleidungs- bzw. bündige/voll integrierte Modelle werden ohne Griffbeschläge ausgeliefert. Der Schrankhersteller oder Designer stellt vor Ort zum Gesamtdekor passende Befestigungsmittel für den Griff bereit.

Zur Installation der bündigen/voll integrierten Platten wird zunächst die Türzierleiste entfernt. Bei Side-by-Side-Modellen und für die obere Tür bei Übereinander-Modellen eine Schraubendreherspitze in den oberen Eckschlitz auf der Griffseite einführen und die Zierleiste herausstemmen. Die Schrauben und den Rahmen entfernen. Für die Schublade bei Übereinander-Modellen eine Schraubendreherspitze in den Schlitz rechts oder links von der Zierleiste einführen, die entlang der Oberseite der Schublade verläuft, und die Zierleiste herausstemmen. Die Schrauben und den Rahmen entfernen. Siehe die Abbildungen weiter unten.

Sub-Zero hat einen Zwischenraum von 6 mm einkalkuliert, damit das Trägermaterial auf den Rahmen und in Position geschoben werden kann. Wenn Ihr Werkstoff stärker als 6 mm ist, können Sie entweder einen Rand um die Platte fräsen, um eine korrekte Passung zu erzielen, oder die Verkleidungsdekorplatte auf einer 6 mm starken Platte montieren und das Trägermaterial in den Schacht einführen.

Zwischen der Trägerplatte und der Dekorplatte muss ein Zwischenraum von 3 mm einkalkuliert werden, damit sich die Platte leicht in den Türrahmen einschieben lässt.

Die nachstehenden Abbildungen stellen eine Profilsicht der Gruppe aus drei Platten dar, in der die Platzierung der Tür/Schublade/Gitterumrandung und eine Rückansicht der Gruppe aus drei Platten mit kritischen Abmessungen gezeigt werden, die für alle Modelle standardmäßig sind.

WICHTIGER HINWEIS: Bei installierten Platten müssen auf allen Seiten Laibungen von mindestens 13 mm eingehalten werden, um das richtige Öffnen der Tür und eine ausreichende Kühlung des Geräts zu gewährleisten.

Die Griffbeschläge müssen installiert werden, bevor die Platte eingeführt wird. Wir empfehlen größere D-förmige Ziehgriffe. Von der Verwendung von kleinen, einteiligen Knöpfen wird abgeraten. Wenn Sie Schrauben mit dicken Köpfen verwenden, müssen die Schrauben in die Trägerplatte versenkt werden, bevor die Platten-Gruppe in Position geschoben wird.

Die Platte in den Rahmen auf der Tür schieben. Bei korrekt positionierter Platte das Rahmenende wieder einführen. Sicherstellen, dass die Platte komplett im Schacht sitzt, damit eine korrekte Passung und Ausrichtung erzielt wird.

Zur erneuten Installation der Zierleiste bei Side-by-Side-Modellen und der oberen Tür bei Übereinander-Modellen den oberen Teil der Zierleiste in die Rillen oben an der Tür einführen. Dann die Leiste von oben nach unten in die Klammern auf dem Rahmen einrasten lassen.

Für die Schublade bei Übereinander-Modellen an einem Ende beginnen, in die entgegengesetzte Richtung arbeiten und die Leiste in die Klammern auf dem Rahmen einrasten lassen.

GITTERPLATTENBAUGRUPPE

Die Innengitterplattenbaugruppe wie unter „Ausbauen des Gitters“ auf Seite 68 beschrieben ausbauen. Die beiden oberen Eckschrauben ausbauen und den oberen Rahmen abziehen. Die Platte in den Gitterrahmen in Position schieben. Wenn Sie eine Gitterplatte benutzen, die nur höchstens 6 mm stark ist, müssen Sie einen Füllstreifen installieren.

Der obere Rahmen wird durch Wiedereinbauen der beiden oberen Eckschrauben wieder befestigt. Die Innengitterplattenbaugruppe am Gerät installieren, indem das auf Seite 68 unter „Ausbauen des Gitters“ beschriebene Verfahren in umgekehrter Reihenfolge durchgeführt wird.

Die genaue Größe aller drei Platten finden Sie in den technischen Daten für bündige/voll integrierte Gitterplatten auf Seite 74 und der nachstehenden Abbildung.

▲ VORSICHT

Die Plattenabmessungen, die für die von Ihnen jeweils vorgegebene bündige/voll integrierte Gitterplatte aufgeführt sind, dürfen nicht überschritten werden. Die bündige/voll integrierte Dekorplatte darf nicht größer sein, da sie ansonsten den Luftstrom zum Kompressorbereich behindern und Probleme beim Betrieb des Sub-Zero-Geräts verursachen kann.

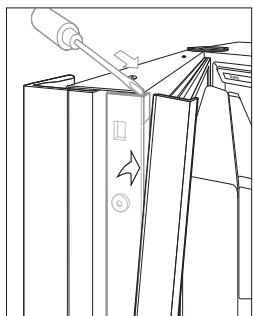

Türrand

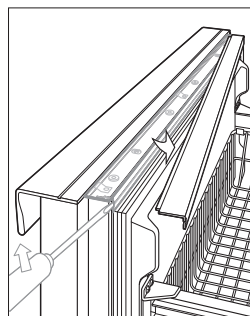

Übereinander-Schubladenrand

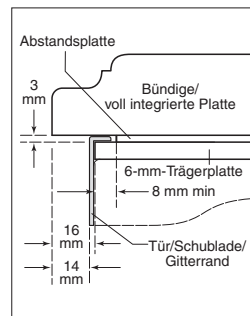

Bündige/voll integrierte Platten – Profilsicht

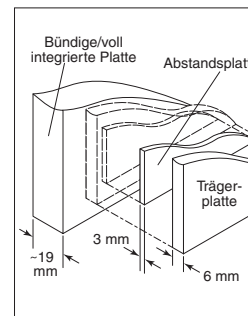

Bündige/voll integrierten Platten – Gruppe aus drei Platten

BÜNDIGE/VOLL INTEGRIERTE TURPLATTEN

Modelle Nur Kühlschrank | Nur Gefrierschrank in einer Bündigen/voll integrierten Ausführung

Modell ICBBI-36R	B	H
Bündige/voll integrierte Kühlschrankplatte	940 mm	1.772 mm
Kühlschrankabstandsplatte	892 mm	1.751 mm
Kühlschrankträgerplatte	908 mm	1.767 mm
Kühlschrankplatten-Ausgleichswert	L 16 mm	R 16 mm

Modell ICBBI-36RG	B	H
Bündige/voll integrierte Gefrierschrankplatte	940 mm	1.772 mm
Kühlschrankabstandsplatte	892 mm	1.751 mm
Kühlschrankträgerplatte	908 mm	1.767 mm
Kühlschrankplatten-Ausgleichswert	L 16 mm	R 16 mm

Abmessungen Fensterausschnitt	TBD	TBD
Position Fensterausschnitt	C TBD	D TBD

Modell ICBBI-36F	B	H
Bündige/voll integrierte Gefrierschrankplatte	940 mm	1.772 mm
Gefrierschrankabstandsplatte	892 mm	1.751 mm
Gefrierschrankträgerplatte	908 mm	1.767 mm
Gefrierschrankplatten-Ausgleichswert	L 16 mm	R 16 mm

WICHTIGER HINWEIS: Die technischen Daten zu den Platten gelten für Einbauverkleidungs- bzw. bündige/voll integrierte Modelle in einer bündigen/voll integrierten Ausführung.

BÜNDIGE/VOLL INTEGRIERTE TURPLATTEN

Übereinander-Modelle in einer bündigen/voll integrierten Ausführung

Modelle ICBBI-30U und ICBBI-30UG	B	H
Bündige/voll integrierte Kühlschrankplatte	787 mm	1.273 mm
Kühlschrankabstandsplatte	740 mm	1.253 mm
Kühlschrankträgerplatte	756 mm	1.268 mm
Kühlschrankplatten-Ausgleichswert	L 16 mm	R 16 mm

Bündige/voll integrierte Gefrierschrankplatte	787 mm	483 mm
Gefrierschrankabstandsplatte	740 mm	459 mm
Gefrierschrankträgerplatte	756 mm	475 mm
Gefrierschrankplatten-Ausgleichswert	L 16 mm	R 16 mm

Modell ICBBI-30UG	B	H
Abmessungen Fensterausschnitt	TBD	TBD
Position Fensterausschnitt	C TBD	D TBD

Modelle ICBBI-36U und ICBBI-36UG	B	H
Bündige/voll integrierte Kühlschrankplatte	940 mm	1.273 mm
Kühlschrankabstandsplatte	892 mm	1.253 mm
Kühlschrankträgerplatte	908 mm	1.268 mm
Kühlschrankplatten-Ausgleichswert	L 16 mm	R 16 mm

Bündige/voll integrierte Gefrierschrankplatte	940 mm	483 mm
Gefrierschrankabstandsplatte	892 mm	459 mm
Gefrierschrankträgerplatte	908 mm	475 mm
Gefrierschrankplatten-Ausgleichswert	L 16 mm	R 16 mm

Modell ICBBI-36UG	B	H
Abmessungen Fensterausschnitt	TBD	TBD
Position Fensterausschnitt	C TBD	D TBD

WICHTIGER HINWEIS: Die technischen Daten zu den Platten gelten für Einbauverkleidungs- bzw. bündige/voll integrierte Modelle in einer bündigen/voll integrierten Ausführung.

BÜNDIGE/VOLL INTEGRIERTE TURPLATTEN

Side-by-Side-Modelle in einer bündigen/voll integrierten Ausführung

Modell ICBBI-36S	B	H
Bündige/voll integrierte Kühlschrankplatte	522 mm	1.772 mm
Kühlschrankabstandsplatte	487 mm	1.751 mm
Kühlschrankträgerplatte	503 mm	1.767 mm
Kühlschrankplatten-Ausgleichswert	L 3 mm	R 16 mm

Bündige/voll integrierte Gefrierschrankplatte	411 mm	1.772 mm
Gefrierschrankabstandsplatte	376 mm	1.751 mm
Gefrierschrankträgerplatte	392 mm	1.767 mm
Gefrierschrankplatten-Ausgleichswert	L 16 mm	R 3 mm

Modelle ICBBI-42S und ICBBI-42SD	B	H
Bündige/voll integrierte Kühlschrankplatte	649 mm	1.772 mm
Kühlschrankabstandsplatte	614 mm	1.751 mm
Kühlschrankträgerplatte	630 mm	1.767 mm
Kühlschrankplatten-Ausgleichswert	L 3 mm	R 16 mm

Bündige/voll integrierte Gefrierschrankplatte	437 mm	1.772 mm
Gefrierschrankabstandsplatte	402 mm	1.751 mm
Gefrierschrankträgerplatte	418 mm	1.767 mm
Gefrierschrankplatten-Ausgleichswert	L 16 mm	R 3 mm

Modelle ICBBI-48S und ICBBI-48SD	B	H
Bündige/voll integrierte Kühlschrankplatte	743 mm	1.772 mm
Kühlschrankabstandsplatte	708 mm	1.751 mm
Kühlschrankträgerplatte	724 mm	1.767 mm
Kühlschrankplatten-Ausgleichswert	L 3 mm	R 16 mm

Bündige/voll integrierte Gefrierschrankplatte	495 mm	1.772 mm
Gefrierschrankabstandsplatte	460 mm	1.751 mm
Gefrierschrankträgerplatte	476 mm	1.767 mm
Gefrierschrankplatten-Ausgleichswert	L 16 mm	R 3 mm

Modelle ICBBI-42SD und ICBBI-48SD	B	H
Abmessungen Glasbettausschnitt	149 mm	316 mm
Position Glasbett (bündig/voll integriert)	E 51 mm	F 732 mm
Position Glasbett (Abstandsplatte)	E 40 mm	F 721 mm
Position Glasbett (Trägerplatte)	E 48 mm	F 729 mm

Bei Modellen ICBBI-42SD und ICBBI-48SD kann die Plattendicke im Glasbettbereich von 6 mm bis maximal 29 mm reichen. Wenn die Platte dicker ist, müssen Sie einen flachen Absatzbereich von mindestens 6 mm ausfräsen, damit die Einfassung um das Glasbett herum aufgenommen werden kann.

BÜNDIGE/VOLL INTEGRIERTE GITTERPLATTEN

Verkleidungs- bzw. bündige/voll integrierte Modelle

Modelle ICBBI-30U und ICBBI-30UG	B	H
Breite der bündigen/voll integrierten Gitterplatte	787 mm	
Breite der Gitterabstandsplatte	740 mm	
Breite der Gitterträgerplatte	756 mm	

Modelle ICBBI-36R, ICBBI-36RG, ICBBI-36F, ICBBI-36U, ICBBI-36UG und ICBBI-36S	B	H
Breite der bündigen/voll integrierten Gitterplatte	940 mm	
Breite der Gitterabstandsplatte	892 mm	
Breite der Gitterträgerplatte	908 mm	

Modelle ICBBI-42S und ICBBI-42SD	B	H
Breite der bündigen/voll integrierten Gitterplatte	1.092 mm	
Breite der Gitterabstandsplatte	1.045 mm	
Breite der Gitterträgerplatte	1.060 mm	

Modelle ICBBI-48S und ICBBI-48SD	B	H
Breite der bündigen/voll integrierten Gitterplatte	1.245 mm	
Breite der Gitterabstandsplatte	1.197 mm	
Breite der Gitterträgerplatte	1.213 mm	

2.108 mm Gerätegesamthöhe	B	H
Höhe der Gitterverkleidungsplatte	210 mm	
Höhe der Gitterabstandsplatte	186 mm	
Höhe der Gitterträgerplatte	202 mm	

2.134 mm Gerätegesamthöhe (Standard)	B	H
Höhe der Gitterverkleidungsplatte	235 mm	
Höhe der Gitterabstandsplatte	211 mm	
Höhe der Gitterträgerplatte	227 mm	

2.235 mm Gerätegesamthöhe	B	H
Höhe der Gitterverkleidungsplatte	337 mm	
Höhe der Gitterabstandsplatte	313 mm	
Höhe der Gitterträgerplatte	329 mm	

Für Verkleidungsgitterplattengrößen die für Ihr Modell aufgeführte Breite und die für die Gerätegesamthöhe aufgeführte Höhe verwenden. Die Gerätegesamthöhe von 2.134 mm ist standardmäßig.

BÜNDIGE/VOLL INTEGRIERTE DOPPELGITTERPLATTEN

Doppelinstallation mit einer Gesamthöhe von 2.235 mm

Zwei 762 mm breite Geräte	B	H
Bündige/voll integrierte Doppelgitterplatte	1.556 mm	235 mm
Doppelgitterabstandsplatte	1.508 mm	211 mm
Doppelgitterträgerplatte	1.524 mm	227 mm

Zwei 914 mm breite Geräte	B	H
Bündige/voll integrierte Doppelgitterplatte	1.861 mm	235 mm
Doppelgitterabstandsplatte	1.813 mm	211 mm
Doppelgitterträgerplatte	1.829 mm	227 mm

WICHTIGER HINWEIS: Die technischen Daten zu den Platten gelten für Einbauverkleidungs- bzw. bündige/voll integrierte Modelle in einer bündigen/voll integrierten Ausführung.

BÜNDIGE/VOLL INTEGRIERTE PLATTEN

Die technischen Daten zu den Platten gelten für bündige/voll integrierte Einbauausführungen. Weitere Informationen zu den Platten finden Sie in der Einbaudesignanleitung. Besuchen Sie unsere Website unter subzero.com

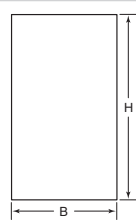

Modelle ICBBI-36R und ICBBI-36F

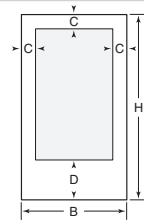

Model ICBBI-36RG

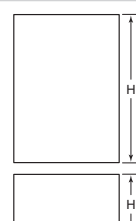

Modelle ICBBI-30U und ICBBI-36U

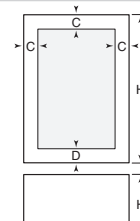

Modelle ICBBI-30UG und ICBBI-36UG

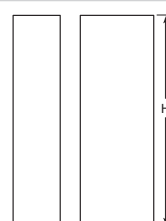

Modelle ICBBI-36S, ICBBI-42S und ICBBI-48S

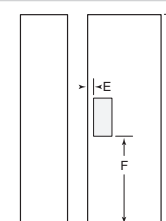

Modelle ICBBI-42SD und ICBBI-48SD

INSTALLATION DER SEITENPLATTE

WICHTIGER HINWEIS: Seitenplatten müssen installiert werden, bevor das Gerät in die endgültige Position gebracht wird.

Bei der Installation eines Einbaugeräts mit Seitenplatten ist ein Zubehörsatz für Seitenplatten erforderlich. Für die Installation von Edelstahlplatten und für die Installation von maßangefertigten Seitenplatten aus Holz steht jeweils ein Satz zur Verfügung. Bei der Installation der Edelstahlseitenplatten die Anweisungen beachten, die im Satz mit den Edelstahlseitenplatten enthalten sind. Die folgenden Informationen beziehen sich auf die Installation von maßangefertigten Seitenplatten aus Holz.

SEITENPLATTEN AUS HOLZ

Um die Seitenplatte so einzupassen, dass sie bündig an der Seite des Geräts anliegt, muss sie gefräst werden. Die Details zum Fräsen entnehmen Sie der Abbildung unten. Wenn Sie Modell ICBB1-30U, ICBB1-30UG, ICBB1-36U oder ICBB1-36UG haben, sind zusätzliche Fräsarbeiten erforderlich, damit die Platte nicht die untere Scharnierplatte des Kühlschranks berührt. In der Abbildung auf der nächsten Seite sind die Bereiche eingezeichnet, in denen für diese Modelle zusätzliche Fräsarbeiten ausgeführt werden müssen.

Die im Satz enthaltenen Halterungen auf der Seitenplatte montieren, und zwar an den Stellen, die in der Zeichnung auf der folgenden Seite angegeben sind. Die vorderen Halterungen müssen am Hauptrahmen eingreifen, und die hinteren Halterungen sind zur Rückseite des Geräts herumgezogen, wenn die Platte in Position ist. Die Schrauben sind im Satz enthalten. Wenn die mitgelieferten Schrauben für Ihre Installation nicht geeignet sind, müssen Sie zum Befestigen der Halterungen passende Schrauben bereitstellen.

WICHTIGER HINWEIS: Wenn eine Seitenplatte auf der Scharnierseite eines Übereinander-Modells montiert ist, muss die untere, vordere Halterung von der in der Abbildung gezeigten Stelle auf der nächsten Seite nach unten verschoben werden, damit sie die Scharnierplatte nicht stört.

Die Platte in einem 75-Grad-Winkel positionieren und die vorderen Halterungen im Hauptrahmen eingreifen lassen. Die Platte nach innen schwingen; dabei darauf achten, dass die vorderen Halterungen im Hauptrahmen eingreifen. Wenn sich die Platte in Position befindet, die hinteren Halterungen mit den mitgelieferten Schrauben an der Rückseite des Geräts befestigen. Überprüfen, ob die Platte fest sitzt. Siehe die Abbildung unten.

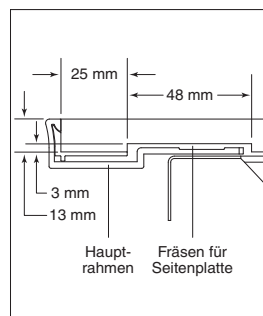

Fräsdetail – Seitenplatte aus Holz

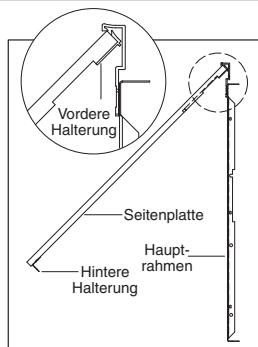

Seitenplattenbefestigung – Draufsicht

WICHTIGER HINWEIS: Durch die Verwendung von Seitenplatten kann sich die Breite Ihrer Rohbauöffnung ändern.

WICHTIGER HINWEIS: Die Gesamthöhe der Seitenplatte ist je nach Höhe des verwendeten Gitters unterschiedlich. Stellen Sie sicher, dass Sie Ihre bearbeitete Höhe kennen, bevor Sie Platten zuschneiden.

DOPPELINSTALLATIONEN

Wenn zwei Einbaugeräte nebeneinander installiert werden, muss ein Doppelinbauinstallationsatz von Sub-Zero verwendet werden. Wenden Sie sich zwecks geeigneter Bauteile und Installationsanweisungen an Ihren Sub-Zero-Händler.

WICHTIGER HINWEIS: Bündige/voll integrierte Plattengrößen für Doppelinstallationen sind anders als die in dieser Anleitung aufgeführten Größen. Siehe die Kühltechnik-Einbaudesignaleitung von Sub-Zero.

WICHTIGER HINWEIS: Doppelinstallationen sind nur mit zwei Geräten mit gegenüberliegenden Scharnieren möglich.

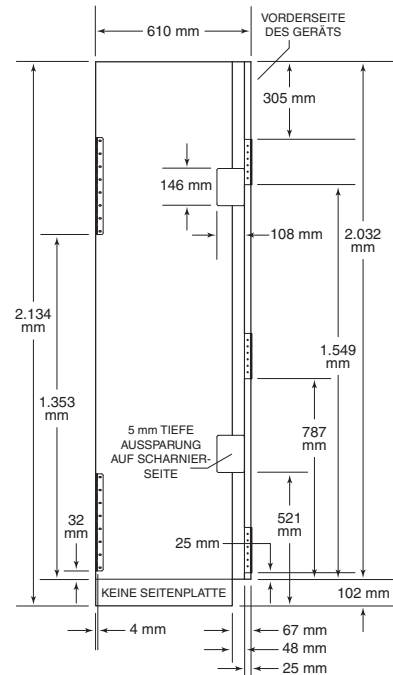

Technische Daten zu Seitenplatten

TÜREINSTELLUNG

Die Türen für Side-by-Side-Einbaumodelle und die obere Tür bei Übereinander-Modellen können auf dreierlei Weise angepasst werden: Nach innen und außen, seitliche Neigung sowie nach oben und unten (ausgenommen Übereinander-Modelle)

Unabhängig von der Art der Einstellung sollten Sie beginnen, indem Sie die oberen Scharnierschrauben an der oberen Scharnierplatte mit einem 13-mm-Schraubenschlüssel etwas lockern. Siehe die erste Abbildung unten.

EINSTELLUNG NACH INNEN UND AUSSEN

In der zweiten Abbildung weiter unten ist die korrekte Schraube für die Einstellung nach innen und außen dargestellt. Ein 4-mm-Inbusschlüssel wird benötigt.

Zur Anpassung einer Tür mit linkem Scharnier die Schraube im Uhrzeigersinn drehen, um die Griffseite der Tür nach innen zu verstellen, bzw. gegen den Uhrzeigersinn, um die Griffseite der Tür nach außen zu verstellen. Bei einer Tür mit rechtem Scharnier diese Anweisungen umgekehrt befolgen.

SEITLICHE NEIGUNGSEINSTELLUNG

In der zweiten Abbildung wird außerdem die richtige Schraube für die seitliche Neigungseinstellung der Tür angezeigt. Ein 9-mm-Schraubenschlüssel wird benötigt.

Zur Anpassung einer Tür mit linkem Scharnier die Schraube im Uhrzeigersinn drehen, um die Griffseite der Tür nach oben zu verstellen, bzw. gegen den Uhrzeigersinn, um die Griffseite der

TÜRHOHENEINSTELLUNG

Ein 6-mm-Inbusschlüssel wird benötigt.

Bei einer Tür mit linkem Scharnier die Schraube im Uhrzeigersinn drehen, um die Tür anzuheben, bzw. gegen den Uhrzeigersinn, um die Tür abzusenken. Siehe die Abbildung unten. Bei einer Tür mit rechtem Scharnier diese Anweisungen umgekehrt befolgen.

VERANKERN DES GERÄTS

Nach Einbau der Tür und Seitenplatten sowie nach Nivellierung und Anpassung der Tür wird das Einbaugerät an der Öffnung verankert. Dadurch wird eine korrekte Passform und eine sichere Installation gewährleistet.

WICHTIGER HINWEIS: Vergewissern Sie sich, dass das Gerät nivelliert und korrekt ausgerichtet ist, bevor es verankert wird.

Zum Verankern des Geräts an einem Schrank das Gitter öffnen und die mitgelieferten Schrauben durch den Gitterrahmen in den Schrank einbauen. Es stehen mehrere Lochpositionen zur Verfügung. Auf ausreichenden Türfreiraum prüfen, indem die Tür ganz geöffnet wird. Siehe die Abbildung unten.

Als Nächstes eine Schraube durch das seitliche Loch in der Rollensockelbaugruppe einschrauben. Auf jeder Seite ist jeweils eine Schraube vorhanden. Sie muss in einem Winkel eingeführt werden, damit sie richtig befestigt werden kann.

▲ VORSICHT

Wenn die mitgelieferten Schrauben für Ihre Anwendung nicht geeignet sind, müssen Sie geeignete Schrauben bereitstellen.

TÜRANSCHLAG VON 90 GRAD

Die Türen aller Einbaumodelle lassen sich bis 110 Grad öffnen. Ein optionaler Türanschlagssatz von 90 Grad kann von Ihrem -Zero-Händler bezogen werden.

Der Türanschlag von 90 Grad wird im oberen Scharnier der Tür installiert. Zur Installation die Tür um ca. 90 Grad öffnen. Den Türanschlag oben an der Tür zwischen Türscharnier und Türschließerarm nach unten einführen. Die Schraube durch den Türanschlag und in die Tür einführen (siehe nachstehende Abbildung).

LUFTREINIGUNGSSYSTEM

Alle Einbaugeräte von Sub-Zero mit Ausnahme von Modell ICBBI-36F sind mit einem fortgeschrittenen Luftreinigungssystem ausgestattet. Eine ab Werk installierte Luftreinigungskassette befindet sich im Kühlteil auf der rechten Seite der Rückwand. Informationen zur Verwendung und zum Ausbauen dieser Kassette finden Sie in der Bedienungs- und Pflegeanleitung für Einbaukühlgeräte, die dem entsprechenden Gerät beiliegt.

▲ VORSICHT



LAMPE ENTHÄLT QUECKSILBER
Umgang in Übereinstimmung mit
Entsorgungsvorschriften.

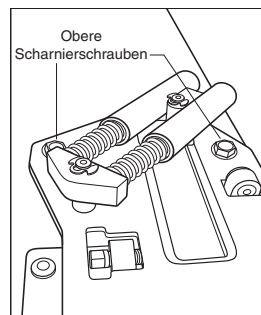

Türeinrichtung – obere Scharnierschraube

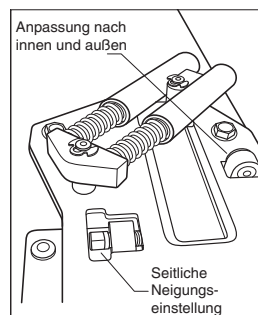

Türeinrichtungen

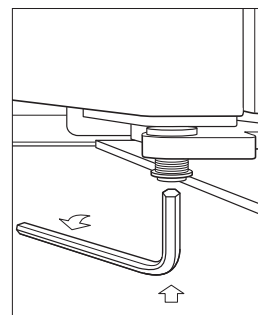

Türhöhen-einstellung

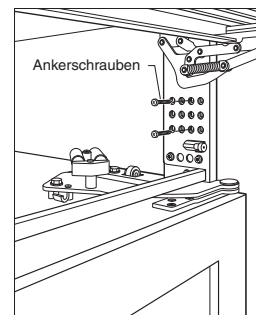

Obere Verankerung

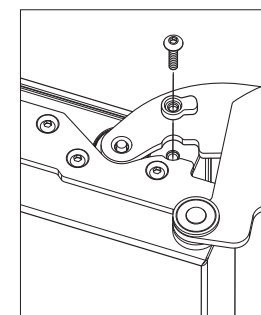

Türanschlag von 90 Grad

ZUBEHÖR

Optionale Zubehörteile können von Ihrem Sub-Zero-Händler bezogen werden. Ihren örtlichen Händler finden Sie auf unserer Website subzero.com.

INSTALLATIONSCHECKLISTE

Die Bedeutung der Installation des Einbaugeräts von Sub-Zero kann nicht genug betont werden. Für die korrekte Installation ist der Verkaufshändler oder Installierer verantwortlich.

WICHTIGER HINWEIS: Um eine sichere und korrekte Installation zu gewährleisten, sollte die folgende Checkliste vom Installierer ausgefüllt werden, um sicherzustellen, dass bei der Installation nichts übersehen wurde.

Bei Fragen oder Problemen bezüglich der Installation wenden Sie sich an Ihren Sub-Zero-Händler. Sie können auch unsere Website unter subzero.com besuchen.

INSTALLATIONSCHECKLISTE

- Wurde das Verpackungsmaterial entfernt?
- Gerät einschalten. Funktioniert es richtig? Wenn nicht, ist das Gerät eingesteckt? Ist die Steuerung eingeschaltet?
- Wurde die Wasserversorgungsleitung angeschlossen und liegen keine Lecks vor? Sind die Wasserversorgungsleitung und die Steuerung des Eiswürfelbereiters eingeschaltet?
- Wurde die Kippschutzhalterung sicher installiert und greift sie richtig in das Gerät ein?
- Ist das Gerät auf einem stabilen, ebenen Boden richtig nivelliert? Ist die Sockelleiste installiert?
- Wurde die Ablaufwanne richtig installiert?
- Sind die Platten sicher befestigt und richtig ausgerichtet?
- Wurden die Türen richtig ausgerichtet, dass sie gut aussehen und funktionieren?
- Versteht der Kunde die Bedienungsweise des Geräts? Haben Sie dem Kunden das Garantiepaket ausgehändigt?
- Wurden irgendwelche Installations- oder Serviceprobleme auf der Produktregistrierungskarte notiert? Wurde die Registrierungskarte eingesandt?
- Wurden Edelstahl Türen auf Makel überprüft? Diese Prüfung muss vom Händler/Installierer nach Abschluss der Installation zusammen mit dem Kunden durchgeführt werden. HINWEIS: Für klassische Edelstahlplatten gilt eine eingeschränkte Garantie von 60 Tagen für Teile und Arbeiten zur Behebung von Schönheitsfehlern.

SERVICEINFORMATIONEN

Wenn Serviceleistungen erforderlich sind, halten Sie die in Ihr Sub-Zero-Gerät integrierte Qualität aufrecht, indem Sie sich an einen Sub-Zero-Händler wenden.

Wenn Sie den Kundendienst anrufen, benötigen Sie die Modell- und Seriennummer Ihres Geräts. Beide Nummern befinden sich auf dem Produkttypenschild, das am oberen Rahmen des Geräts in der Tür angebracht ist. Siehe die Abbildung auf Seite 63.

▲ ACHTUNG

Wenn Sie Ihren alten Kühl- oder Gefrierschrank lagern oder entsorgen, achten Sie dabei auf Sicherheit. Die Türen müssen ausgebaut oder in geschlossener Position sicher befestigt werden. Es können sich tragische Unfälle mit eingeschlossenen Kindern ereignen.

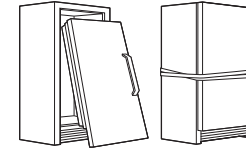

Die Informationen und Abbildungen in dieser Anleitung sind das urheberrechtlich geschützte Eigentum der Sub-Zero, Inc. Weder dieses Handbuch noch darin enthaltene Informationen oder Abbildungen dürfen insgesamt oder teilweise ohne die ausdrückliche schriftliche Genehmigung der Sub-Zero, Inc. kopiert oder verwendet werden.

SUB-ZERO, INC.
PO BOX 44130
MADISON, WI 53744 USA
SUBZERO.COM

7009830 8/2008



Free Manuals Download Website

<http://myh66.com>

<http://usermanuals.us>

<http://www.somanuals.com>

<http://www.4manuals.cc>

<http://www.manual-lib.com>

<http://www.404manual.com>

<http://www.luxmanual.com>

<http://aubethermostatmanual.com>

Golf course search by state

<http://golfingnear.com>

Email search by domain

<http://emailbydomain.com>

Auto manuals search

<http://auto.somanuals.com>

TV manuals search

<http://tv.somanuals.com>