

TEAC



CD-H750



Compact Disc Player

OWNER'S MANUAL
MODE D'EMPLOI
MANUAL DEL USUARIO

ENGLISH

FRANÇAIS

ESPAÑOL

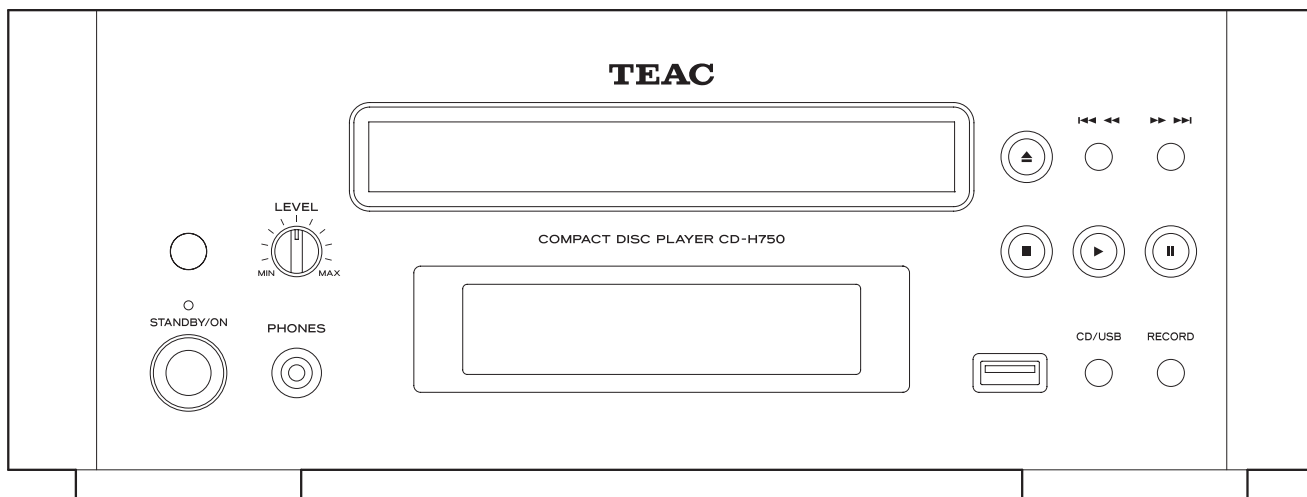

IMPORTANT SAFETY PRECAUTIONS



CAUTION
RISK OF ELECTRIC SHOCK
DO NOT OPEN



CAUTION: TO REDUCE THE RISK OF ELECTRIC SHOCK, DO NOT REMOVE COVER (OR BACK). NO USER-SERVICEABLE PARTS INSIDE. REFER SERVICING TO QUALIFIED SERVICE PERSONNEL.



The lightning flash with arrowhead symbol, within an equilateral triangle, is intended to alert the user to the presence of uninsulated "dangerous voltage" within the product's enclosure that may be of sufficient magnitude to constitute a risk of electric shock to persons.



The exclamation point within an equilateral triangle is intended to alert the user to the presence of important operating and maintenance (servicing) instructions in the literature accompanying the appliance.

WARNING: TO PREVENT FIRE OR SHOCK HAZARD, DO NOT EXPOSE THIS APPLIANCE TO RAIN OR MOISTURE.

CAUTION

- DO NOT REMOVE THE EXTERNAL CASES OR CABINETS TO EXPOSE THE ELECTRONICS. NO USER SERVICEABLE PARTS ARE INSIDE.
- IF YOU ARE EXPERIENCING PROBLEMS WITH THIS PRODUCT, CONTACT TEAC FOR A SERVICE REFERRAL. DO NOT USE THE PRODUCT UNTIL IT HAS BEEN REPAIRED.
- USE OF CONTROLS OR ADJUSTMENTS OR PERFORMANCE OF PROCEDURES OTHER THAN THOSE SPECIFIED HEREIN MAY RESULT IN HAZARDOUS RADIATION EXPOSURE.

IN NORTH AMERICA USE ONLY ON 120 V SUPPLY.

Supply of this product does not convey a license nor imply any right to distribute MPEG Layer-3 compliant content created with this product in revenue-generating broadcast systems (terrestrial, satellite, cable and/or other distribution channels), streaming applications (via Internet, intranets and/or other networks), other content distribution systems (pay-audio or audio-on-demand applications and the like) or on physical media (compact discs, digital versatile discs, semiconductor chips, hard drives, memory cards and the like). An independent license for such use is required. For details, please visit <http://mp3licensing.com>.

MPEG Layer-3 audio coding technology licensed from Fraunhofer IIS and Thomson.

This product is protected by certain intellectual property rights of Microsoft. Use or distribution of such technology outside of this product is prohibited without a license from Microsoft.

"Made for iPod" and "Made for iPhone" mean that an electronic accessory has been designed to connect specifically to iPod or iPhone, respectively, and has been certified by the developer to meet Apple performance standards.

Apple is not responsible for the operation of this device or its compliance with safety and regulatory standards.

Please note that the use of this accessory with iPod or iPhone may affect wireless performance.

Apple and iPod are trademarks of Apple Inc., registered in the U.S. and other countries.

Other company names, product names and logos in this document are the trademarks or registered trademarks of their respective owners.

For U.S.A.

This equipment complies with Part 15 of FCC Rules. Operation is subject to the following two conditions: 1) This device may not cause interference and 2) This device must accept any interference, including interference that may cause undesired operation of the device.

Information to the user:

This equipment has been tested and found to comply with the limits for a Class B digital device, pursuant to Part 15 of the FCC Rules. These limits are designed to provide reasonable protection against harmful interference in a residential installation. This equipment generates, uses, and can radiate radio frequency energy and, if not installed and used in accordance with the instructions, may cause harmful interference to radio communications. However, there is no guarantee that interference will not occur in a particular installation. If this equipment does cause harmful interference to radio or television reception, which can be determined by turning the equipment off and on, the user is encouraged to try to correct the interference by one or more of the following measures:

- Reorient or relocate the equipment and/or the receiving antenna.
- Increase the separation between the equipment and receiver.
- Connect the equipment into an outlet on a circuit different from that to which the receiver is connected.
- Consult the dealer or an experienced radio/TV technician for help.

CAUTION

Changes or modifications to this equipment not expressly approved by TEAC CORPORATION for compliance will void the user's warranty.

For Canada

Industry Canada's Compliance Statement:

This Class B digital apparatus complies with Canadian ICES-003.

Cet appareil numérique de la classe B est conforme à la norme NMB-003 du Canada.

Optical pickup

Type : EP-C101
 Manufacturer : Ever Bright Technology and Science
 Electronical Co.,Ltd
 Laser output : Less than 1mW on the objective lens
 Wavelength : 790±25 nm

⚠ Precautions concerning batteries

Misuse of batteries could cause them to rupture or leak leading to fire, injury or the staining of nearby things. Please read and observe the following precautions carefully.

- Be sure to insert the batteries with correct positive (⊕) and negative (⊖) orientations.
- Use batteries of the same type. Never use different types of batteries together.
- If the remote control is not used for a long time (more than a month), remove the batteries to prevent them from leaking.
- If the batteries leak, wipe away the leakage inside the battery compartment and replace the batteries with new ones.
- Do not use batteries of types other than those specified. Do not mix new batteries with old ones or use different types of batteries together.
- Do not heat or disassemble batteries. Never throw batteries into fire or water.
- Do not carry or store batteries with other metallic objects. The batteries could short circuit, leak or explode.
- Never recharge a battery unless it is confirmed to be a rechargeable type.

- 1) Read these instructions.
 - 2) Keep these instructions.
 - 3) Heed all warnings.
 - 4) Follow all instructions.
 - 5) Do not use this apparatus near water.
 - 6) Clean only with dry cloth.
 - 7) Do not block any ventilation openings. Install in accordance with the manufacturer's instructions.
 - 8) Do not install near any heat sources such as radiators, heat registers, stoves, or other apparatus (including amplifiers) that produce heat.
 - 9) Do not defeat the safety purpose of the polarized or grounding-type plug. A polarized plug has two blades with one wider than the other. A grounding type plug has two blades and a third grounding prong. The wide blade or the third prong are provided for your safety. If the provided plug does not fit into your outlet, consult an electrician for replacement of the obsolete outlet.
 - 10) Protect the power cord from being walked on or pinched particularly at plugs, convenience receptacles, and the point where they exit from the apparatus.
 - 11) Only use attachments/accessories specified by the manufacturer.
 - 12) Use only with the cart, stand, tripod, bracket, or table specified by the manufacturer, or sold with the apparatus. When a cart is used, use caution when moving the cart/apparatus combination to avoid injury from tip-over.
 - 13) Unplug this apparatus during lightning storms or when unused for long periods of time.
 - 14) Refer all servicing to qualified service personnel. Servicing is required when the apparatus has been damaged in any way, such as power-supply cord or plug is damaged, liquid has been spilled or objects have fallen into the apparatus, the apparatus has been exposed to rain or moisture, does not operate normally, or has been dropped.
- The apparatus draws nominal non-operating power from the AC outlet with its POWER or STANDBY/ON switch not in the ON position.
 - The mains plug is used as the disconnect device, the disconnect device shall remain readily operable.
 - Caution should be taken when using earphones or headphones with the product because excessive sound pressure (volume) from earphones or headphones can cause hearing loss.



CAUTION

- Do not expose this apparatus to drips or splashes.
- Do not place any objects filled with liquids, such as vases, on the apparatus.
- Do not install this apparatus in a confined space such as a book case or similar unit.
- The apparatus should be located close enough to the AC outlet so that you can easily reach the power cord plug at any time.
- If the product uses batteries (including a battery pack or installed batteries), they should not be exposed to sunshine, fire or excessive heat.
- CAUTION for products that use replaceable lithium batteries: there is danger of explosion if a battery is replaced with an incorrect type of battery. Replace only with the same or equivalent type.

WARNING

Products with Class I construction are equipped with a power supply cord that has a grounding plug. The cord of such a product must be plugged into an AC outlet that has a protective grounding connection.

For European Customers

Disposal of electrical and electronic equipment

- (a) All electrical and electronic equipment should be disposed of separately from the municipal waste stream via collection facilities designated by the government or local authorities.
- (b) By disposing of electrical and electronic equipment correctly, you will help save valuable resources and prevent any potential negative effects on human health and the environment.
- (c) Improper disposal of waste electrical and electronic equipment can have serious effects on the environment and human health because of the presence of hazardous substances in the equipment.
- (d) The Waste Electrical and Electronic Equipment (WEEE) symbol, which shows a wheeled bin that has been crossed out, indicates that electrical and electronic equipment must be collected and disposed of separately from household waste. 
- (e) Return and collection systems are available to end users. For more detailed information about the disposal of old electrical and electronic equipment, please contact your city office, waste disposal service or the shop where you purchased the equipment.

Disposal of batteries and/or accumulators

- (a) Waste batteries and/or accumulators should be disposed of separately from the municipal waste stream via collection facilities designated by the government or local authorities.
- (b) By disposing of waste batteries and/or accumulators correctly, you will help save valuable resources and prevent any potential negative effects on human health and the environment.
- (c) Improper disposal of waste batteries and/or accumulators can have serious effects on the environment and human health because of the presence of hazardous substances in them.
- (d) The WEEE symbol, which shows a wheeled bin that has been crossed out, indicates that batteries and/or accumulators must be collected and disposed of **Pb, Hg, Cd** separately from household waste. 
If a battery or accumulator contains more than the specified values of lead (Pb), mercury (Hg), and/or cadmium (Cd) as defined in the Battery Directive (2006/66/EC), then the chemical symbols for those elements will be indicated beneath the WEEE symbol.
- (e) Return and collection systems are available to end users. For more detailed information about the disposal of waste batteries and/or accumulators, please contact your city office, waste disposal service or the shop where you purchased them.

Thank you for choosing TEAC. Read this manual carefully to get the best performance from this unit.

Before use	5
Discs	6
MP3 and WMA	7
Using an iPod/iPhone	7
USB flash drives	7
Connections	8
Part names (main unit)	9
Part names (remote control)	10
Remote control unit	11
About the ErP	12
Basic operation	13
Listening to a CD	14
Listening to files on a USB flash drive	15
Listening to an iPod/iPhone	16
Playback (1)	16
Programmed playback (1)	19
Shuffle playback	21
Repeat playback	22
Time	23
Display (1)	23
Before recording	24
Setting the Recording Mode	25
Recording to a USB flash drive	26
Deleting a file from a USB flash drive	27
Restoring factory settings	27
Troubleshooting	28
Specifications	29

Read this before operation

- Avoid placing the unit in direct sunlight or close to any source of heat, such as radiators, heaters, open fireplaces, amplifiers, etc. Also avoid locations that are subject to vibrations or exposed to excessive dust, cold or moisture.
- Place the unit in a stable location near the audio system that you will use.
- Do not move the unit during playback.
- During playback, the disc rotates at high speed. Do not lift or move the unit during playback. Doing so may damage the disc or the unit.
- Be careful to avoid injury when moving the unit due to its weight. Get someone to help you if necessary.
- The voltage supplied to the unit should match the voltage as printed on the rear panel. If you are in any doubt regarding this matter, consult an electrician.
- As the unit could become warm during operation, always leave sufficient space around it for ventilation. When placing this unit, position it so that it is at least 30 cm (12") from walls and other devices in order to allow good heat dissipation. When installing it in a rack, leave at least 30 cm (12") open above and behind the unit.
- Do not open the cabinet as this might result in damage to the circuitry or cause electric shock. If a foreign object should get into the unit, contact your dealer or service company.
- When removing the power plug from the wall outlet, always pull directly on the plug, never yank on the cord.
- Always remove the disc before relocating or moving this unit. Moving the unit with a disc inside could cause a malfunction.
- Depending on the electromagnetic waves of television broadcasts, interference might appear on television screens when this unit's power is on. This does not indicate that this unit or the TV is malfunctioning. If this occurs, put the unit in standby.

DO NOT MOVE THE UNIT DURING PLAYBACK

During playback, the disc rotates at a high speed. Do NOT lift or move the unit during playback. Doing so may damage the disc.

WHEN MOVING THIS UNIT

When changing the place of installation or packing the unit for moving, be sure to remove the disc and return the disc table to its original position in the player. Then, press the STANDBY/ON button to put the unit in standby, and disconnect the power cord. Moving this unit with a disc loaded may result in damage to this unit.

Maintenance

If the surface of the unit gets dirty, wipe it with a soft cloth or use diluted mild liquid soap. Allow the surface of the unit to dry completely before using.

- ⚠ For safety, disconnect the power cord from the socket before cleaning.
- Never spray liquid directly on this unit.
- Do not use thinner or alcohol as they could damage the surface of the unit.
- Avoid allowing rubber or plastic materials to touch this product for long periods of time, because they could damage the cabinet.

Discs that can be played by this unit

CDs that bear the "COMPACT disc DIGITAL AUDIO" logo.



- 12cm (4.7") or 8cm (3.15") discs
- Linear PCM digital audio
Audio CDs are divided into tracks.

CD-R and CD-RW discs that have been correctly recorded in the audio CD format (CD-DA) and finalized.

This unit can play these types of discs without an adapter. It cannot play any other type of disc.

⚠ Playback of any other disc type could result in an unpleasant loud noise, damage to the speakers as well as potential harm to your hearing. Never play back any other type of disc.

- The logo should be on the disc label or the CD jacket.
- DVDs, Video CDs, DVD-ROMs, CD-ROMs and similar types of discs cannot be played on this unit.
- Copy-protected discs and other discs that do not conform to the CD standard might not play correctly in this player. If you use such discs in this unit, TEAC and its subsidiaries will not be responsible for any consequences or guarantee the quality of reproduction. If you experience problems with such non-standard discs, you should contact their issuers.
- Discs created by a CD recorder must be finalized before use with this unit. If you are uncertain about the handling of a CD-R or CD-RW disc, please contact the seller of the disc directly.

Depending on disc quality and recording conditions, playback of some discs might not be possible. Please see the manual for the device that you used to create the disc.

Handling precautions

- Always insert the disc into the disc tray with the label side up. Only one side of a Compact Disc can be played or used for recording.
- To remove a disc from its storage case, press down on the center of the case and lift the disc out, holding it carefully by the edges.



How to remove the disc



How to hold the disc



CAUTION

- Do not play any disc that is warped, deformed or damaged. Playing such discs could cause irreparable harm to the playing mechanisms.
- While printable CD-R and CD-RW discs utilizing modern printing technologies are generally acceptable, older systems that use adhesives to attach paper type labels to the disc surface are not recommended.
- Do not stick papers or protective sheets on the discs and do not use any protective coating sprays.
- Never use a stabilizer. Using commercially available CD stabilizers with this unit will damage the mechanisms and cause them to malfunction.
- Do not use irregularly-shaped discs (octagonal, heart-shaped, business-card-size, etc.) CDs with these shapes could damage the unit.

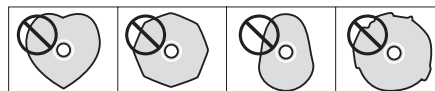

Storage precautions

- Discs should be returned to their cases after use to avoid dust and scratches that could cause the laser pickup to "skip".
- Do not expose discs to direct sunlight or high temperature and humidity for extended periods. Long exposure to high temperatures will warp discs.
- CD-R and CD-RW discs are more sensitive to the effects of heat and ultraviolet rays than ordinary CDs. It is important that they are not stored in locations where they will be exposed to direct sunlight. They should also be kept away from sources of heat, such as radiators and heat-generating electrical devices.

Maintenance

- If a disc becomes dirty, wipe its surface radially from the center hole outward towards the outer edge with a soft, dry cloth.



- Never clean discs using chemicals such as record sprays, antistatic sprays and fluids, and thinner. Such chemicals will do irreparable damage to the disc's plastic surface.

If you are in any doubt as to the care and handling of a disc, read the precautions supplied with the disc or contact the disc manufacturer.

MP3 and WMA

- This unit can play audio files that are on external USB flash drives.* USB flash drives must be formatted as FAT 16 or FAT 32, but not NTFS.
- * The USB port on this unit only supports USB flash drives (also known as “thumb drives” and “jump drives”). It does not support standard USB hard drives.
- When more than 2000 files are recorded on the USB flash drive, the unit might not be able to play them correctly.
- File names of MP3 or WMA files should be in alphanumeric characters. This unit cannot display symbols or full-size or double-byte characters (such as Japanese, Chinese, etc.) correctly. Also, be sure to use the file extension. (“.mp3” for MP3 files, “.wma” for WMA files.)
- MP3 files are mono or stereo MPEG-1 Audio Layer 3 format. This unit can play MP3 files with a sampling frequency of 16 kHz to 48 kHz, and a bit-rate of 8 kbps to 320 kbps.
- This unit can play WMA files with a sampling frequency of 32 kHz, 44.1 kHz or 48 kHz and a bit-rate of 48 kbps to 192 kbps. WMA stands for Windows Media Audio.
- Audio encoded at 128 kbps should sound close to regular audio CD quality. Although this player will play lower bit-rate MP3 files, the sound quality becomes noticeably worse at lower bit-rates.

Using an iPod/iPhone

This unit has two modes. In Direct Mode, the iPod/iPhone menu is shown on the iPod/iPhone screen. In Extended Mode, the iPod/iPhone menu is shown on this unit’s screen. By default, this unit is set to Direct Mode.

For instructions about how to change this mode, see “Changing the display mode” on page 24.

Compatible iPod/iPhone models

**iPhone 4S, iPhone 4, iPhone 3GS, iPhone 3G
iPod touch (1st, 2nd, 3rd and 4th generation)
iPod nano (3rd, 4th, 5th and 6th generation)**

- See page 24 for information about the Display mode.
- This unit cannot output video from a connected iPod/iPhone.
- To connect an iPod/iPhone, use the USB cable supplied with the iPod/iPhone.
- An iPod shuffle connected to this port cannot be played.

Compatible iPod/iPhone Software

In case your iPod/iPhone will not work with CD-H750 or with the remote control unit, a software update may solve the problem. Visit the Apple website and download the latest iPod/iPhone software.

USB flash drives

CAUTION

Never put the unit in standby or disconnect a USB flash drive when it is being accessed, for example, during writing, playback, recording or the erasure of files. Doing so could damage the CD-H750 and the connected USB flash drive.

USB devices that can be used with this unit

This unit can play audio files that are on external USB flash drives*.

* The USB port on this unit only supports USB flash drives (also known as “thumb drives” and “jump drives”). It does not support standard USB hard drives.

Compatibility

- Use a USB flash drive with power consumption of less than 500mA. (When an iPhone is connected, it will be charged at 1A.)
- Some flash memory players that charge from a USB terminal cannot be used for playback.
- Playable formats: FAT16, FAT32
- NTFS, HFS and HFS+ formats cannot be used.
- Max number of playable folders: 99
- Max number of playable/recordable files: 2000
- Depending on the conditions of a USB flash drive, this unit might not be able to play the files on it or skipping might occur.
- Do not use devices that have a maximum current consumption of more than 500 mA.
- Do not use devices that have security functions or other special functions.
- Do not use devices that have been divided into two or more partitions.
- Do not use a USB hub between this unit and the USB flash drive.
- Proper operation might not be possible depending on the characteristics of the device.
- This unit cannot copy or move files that are stored on the USB flash drive.

Recording

This unit can record sound from CDs to USB flash drives in MP3 format. See page 26 for details.

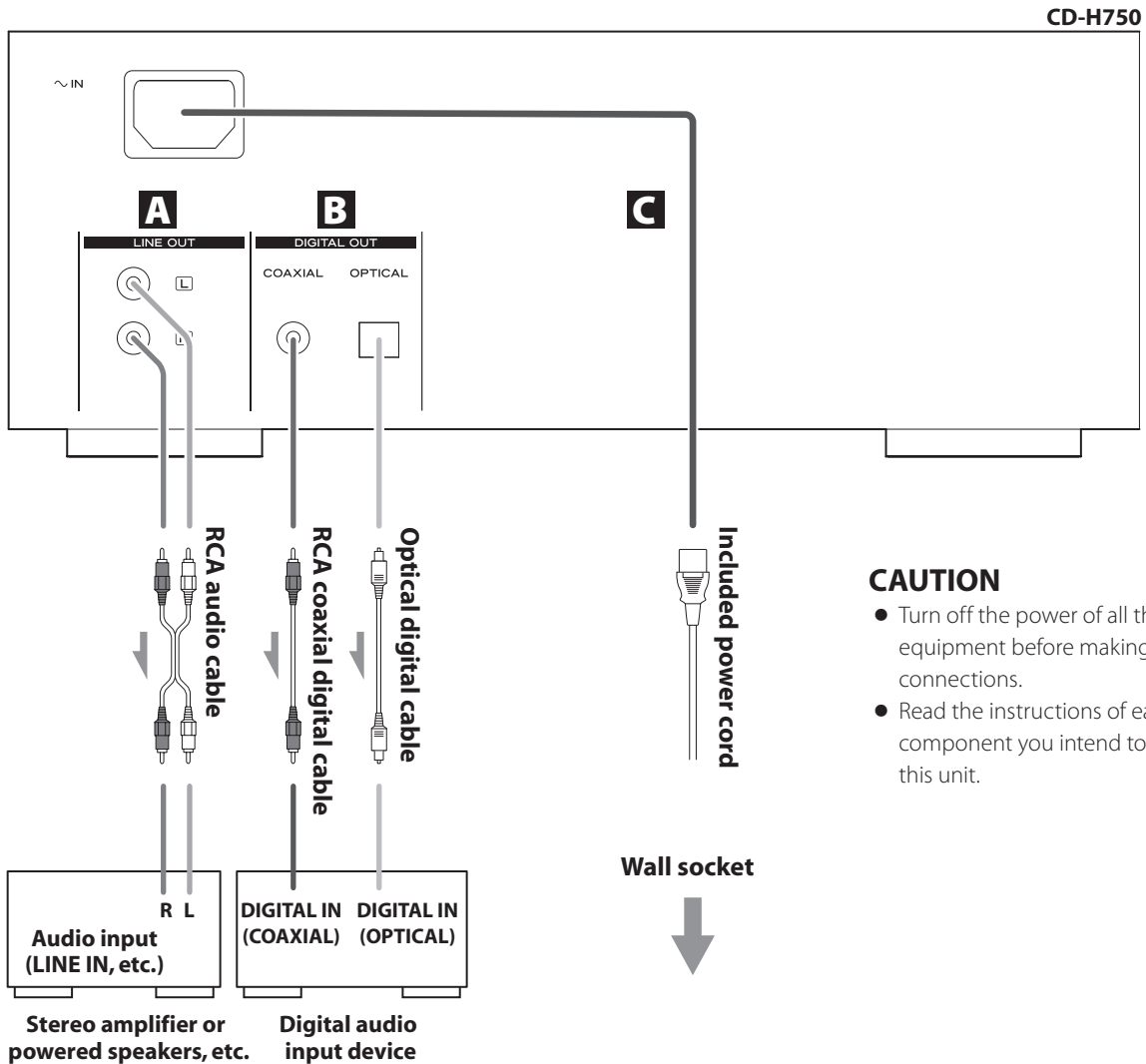

CAUTION

- Turn off the power of all the equipment before making connections.
- Read the instructions of each component you intend to use with this unit.

A Analog audio output connectors

These RCA jacks output two channels of analog audio signals. Connect these to an amplifier or other device with audio inputs. Connect an audio cable's white pin plug to the white (L) jack and connect its red pin plug to the red (R) jack.



- Be sure to insert each plug securely.
- To prevent humming and interference, avoid bundling the signal interconnection cables together with the AC power cord or speaker cables.

B DIGITAL OUT audio output connectors

Digital 2-channel audio signal is output from this terminal. When playing back files on a CD, iPod, iPhone or USB flash drive, these output 44.1kHz/16-bit PCM signals. Use a commercially-available optical digital cable or RCA coaxial digital cable to connect this unit with other equipment.

C Power inlet (~IN)

Insert the included power cord here. After completing all other connections, insert the power plug into a power outlet.

Unplug the cord from the outlet when not using the unit for a long time.

- ⚠ Use only the included power cord. Use of a different cord could cause fire or electric shock.

Part names (main unit)

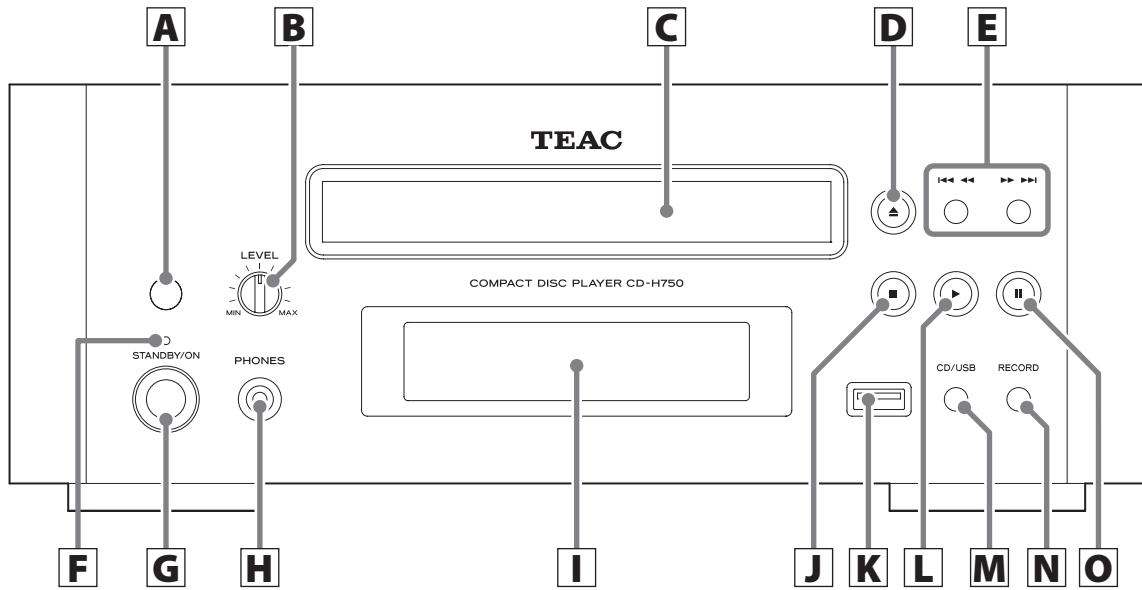

A Remote sensor

When operating the remote control unit, point it towards the remote sensor.

B LEVEL knob

Turn this knob to adjust the volume of the headphones.

C Disc tray

D Open/close (▲)

Use this button to open and close the disc tray.

E Skip/Search (I◀◀ ◀◀/▶▶ ▶▶)

In CD/USB mode, use these buttons to skip tracks/files during playback or in the stop mode of the CD or USB flash drive.

In iPod mode, use these buttons to skip songs during playback or in pause mode.

During playback, hold down these buttons to search for a track/file.

F STANDBY/ON indicator

This lights blue when the power is on.

This lights orange when the unit is in standby.

G STANDBY/ON

Use this button to turn the unit on or put it in standby mode.

H PHONES

Connect headphones with a standard 3.5 mm (1/8") stereo plug here.

I Display

J Stop (■)

Use this button to stop playback and recording.

K iPod/USB port

Connect an iPod/iPhone or USB flash drive here.

L Play (▶)

Use this button to start playback.

M CD/USB

Use this button to select CD or USB mode.

Use to select playback of the CD or playback of the USB flash drive or iPod/iPhone connected to the iPod/USB port.

N RECORD

Press this button to start recording to a USB flash drive.

Hold down this button to enter the recording setting mode.

O Pause (||)

Use this button to pause playback.

Part names (remote control)

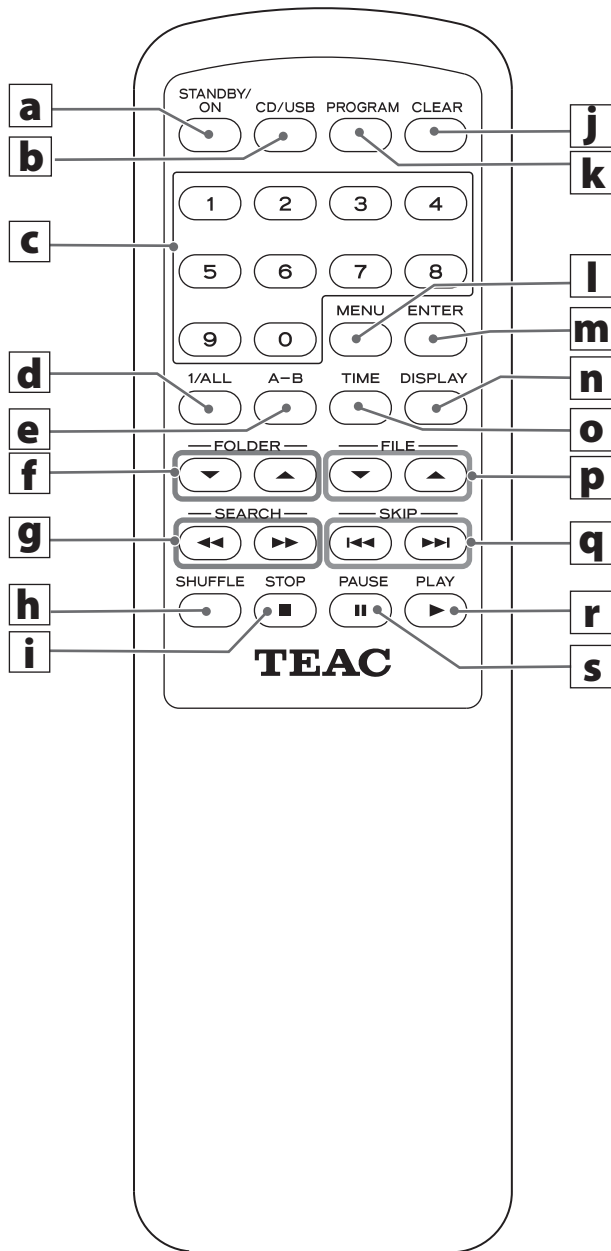

- When both the main unit and the remote control have buttons with the same functions, this manual explains how to use either of them. The corresponding buttons can be used in the same manner.

a STANDBY/ON button

Press this button to turn the unit on or put it in standby mode.

b CD/USB button

Use this button to select CD or USB mode.

Use to select playback of the CD or playback of the USB flash drive or iPod/iPhone connected to the iPod/USB port.

c Number buttons

Use these buttons to select a track/file number.

For example, to select track/file number 25, press "2" first then "5". To select numbers less than 10, press "0" and then the number. As an example, to select number 5, press "0" then "5". (Optionally, you may press just the number "5" and wait for a few seconds.)

d 1/ALL button

Use this button to select the repeat mode. (page 22)

e A-B button

Use this button to set the points for A-B repeat. (page 22)

f FOLDER buttons (▼/▲)

Use these buttons to select a folder of MP3/WMA files. (page 17)

g SEARCH buttons (◀◀/▶▶)

During playback, use these buttons to search for the part you want to listen to. (page 18)

h SHUFFLE button

Use this button for shuffle playback. (page 21)

i Stop (■) button

Use this button to stop playback and recording.

j CLEAR button

Use this button to clear a program. (page 21)

k PROGRAM button

Use this button to enter the program mode. (page 19)

l MENU button

Use this button to go back to the previous menu of the iPod/iPhone. This button is the equivalent to the MENU button on your iPod/iPhone. (page 17)

m ENTER button

Use this button to select the folder and file. (page 17)

n DISPLAY button

During MP3/WMA file playback, use this button to change what information is displayed. (page 23)

o TIME button

During playback, use this button to change the time display. (page 23)

p FILE buttons (▼/▲)

Use these buttons to select an MP3/WMA file. (page 17)
In iPod mode, use this buttons to select a MENU item.

q SKIP buttons (◀◀/▶▶)

Use these buttons to skip tracks/files. (page 18)

r Play button (▶)

Use this button to start playback.

s Pause button (⏸)

Use this button to pause playback.

Precautions for use

⚠ Misuse of batteries could cause them to rupture or leak leading to fire, injury or the staining of items nearby. Please carefully read and observe the precautions on page 3.

- Point the remote control unit at the main unit's remote sensor from within 5 meters (16 feet) of it. Make sure that there are no obstructions between the remote control and the main unit.
- If direct sunlight or strong artificial illumination shines on the remote sensor, the remote control might not function. If that is the case, move this unit to another location.
- If the remote control unit is operated near other devices that generate infrared rays, or if other remote control devices using infrared rays are used near the unit, it might operate incorrectly. The other devices might also operate incorrectly.

Battery installation

1. Remove the battery compartment cover.
2. Insert two "AA" dry batteries. Make sure that the batteries are inserted with their positive "⊕" and negative "⊖" poles positioned correctly.
3. Close the cover.

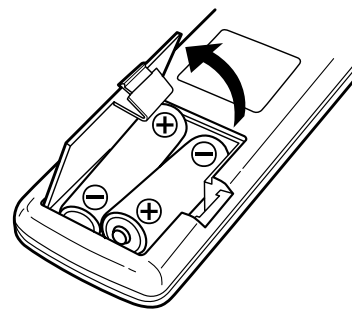

Battery Replacement

If the distance required between the remote control unit and main unit decreases, the batteries are exhausted. In this case replace the batteries with new ones.

- For more information about collection of batteries, please contact your local municipality, your waste disposal service or the point of sale where you purchased the items.

About the ErP

This product is compliant with the European ErP Standby Power Regulation.

Under any of the following conditions, the unit will switch to standby mode if no operation has occurred for 30 minutes or more.

Status	CD	USB flash drive	iPod/iPhone
No disc or connection	✓	✓	✓
Stopped/paused	✓	✓	-
Recording paused	/	-	/

- ✓ Automatic power saving function active
- Automatic power saving function not active
- / Not applicable

Changing the automatic power saving (ECO Mode) setting

1 Put the unit into standby.

2 Press the **STANDBY/ON** and **Stop** (■) buttons at the same time for at least three seconds.

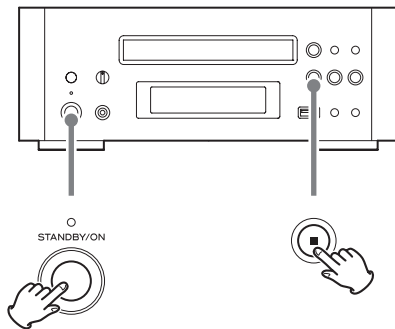

The current ECO Mode setting is shown.

Example:

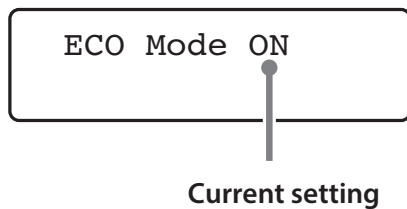

3 Use the **Skip/Search** (|◀◀/▶▶|) buttons to turn it **ON/OFF**.

Each time you press a Skip/Search (|◀◀/▶▶|) button the setting switches between ON and OFF.

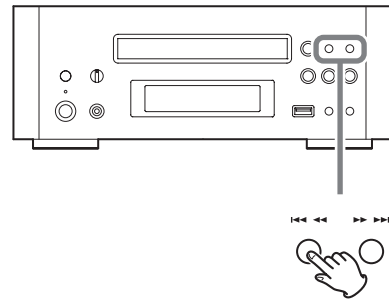

4 Press the **Stop** (■) button to confirm the setting.

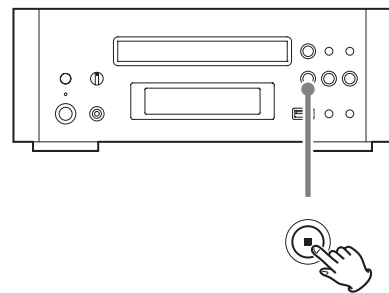

A How to turn the unit on or put it in standby

Press the STANDBY/ON button to turn the unit on or put it in standby mode.

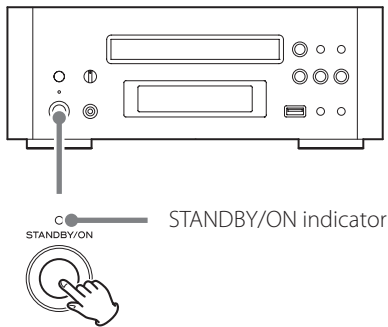

The power indicator lights blue when the power is on.
The power indicator lights orange when the unit is in standby.

B How to select CD or USB

Every time the CD/USB button is pressed, the mode is alternated between CD and USB.

Select USB to play files on the USB flash drive or iPod/iPhone connected to the iPod/USB port. (Use the USB cable included with the iPod/iPhone to connect it to the USB port.)

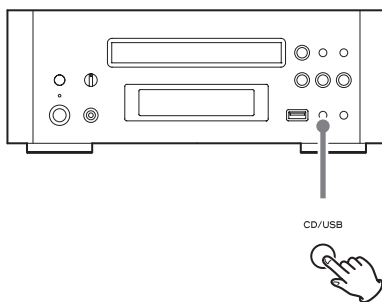

C Listening through headphones

When using headphones, first lower the volume before inserting the headphones plug into the PHONES jack. Then, use the headphones LEVEL knob to adjust the volume.

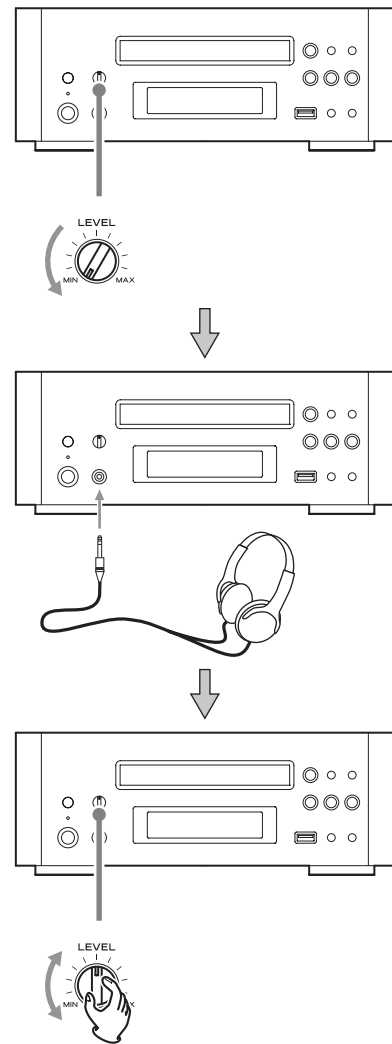

- Even when the headphones plug is inserted in the PHONES jack, sound is output from the analog and digital audio output connectors.

Listening to a CD

1 Press the CD/USB button to select "CD".

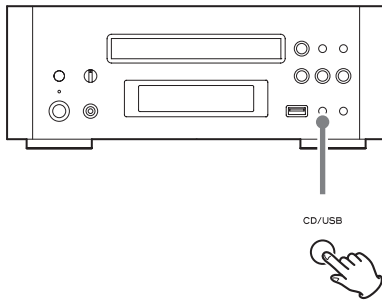

2 Press the Open/close button (▲).

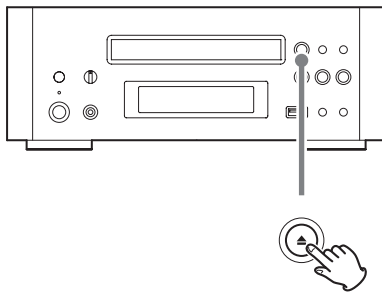

3 Place a disc on the tray with the printed label facing up.

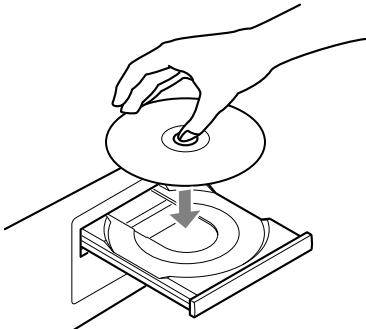

- The disc must be placed centrally into the disc tray. If the disc is not placed correctly, it may not be possible to open the tray again once it has closed.
- Never place more than one disc on the tray.
- Do not stick labels or tape on the disc.
- Do not use irregularly shaped discs.

4 Press the Open/close button (▲) to close the tray.

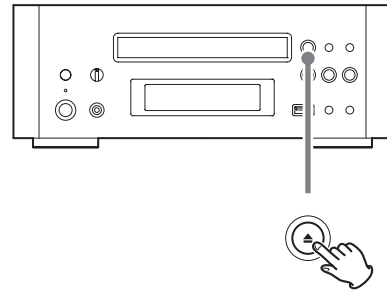

- Be careful not to pinch your finger.
- It takes a few seconds for the unit to load a disc. No buttons will work during loading. Wait until the total number of tracks/files and the total play time of the disc are displayed.

Audio CD

The total number of tracks and total play time of the disc are displayed.

```
CD/Stop  
T016 72:00
```

MP3/WMA disc

The total number of files on the disc is displayed.

```
CD/Stop  
Total file 010
```

Listening to files on a USB flash drive

5 Press the Play button (▶) to start playback.

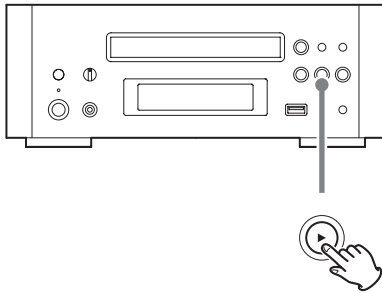

Disc playback starts from the first track/file.

Audio CD

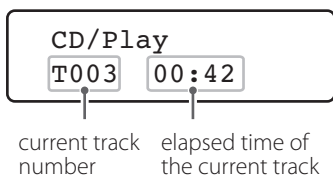

MP3/WMA disc

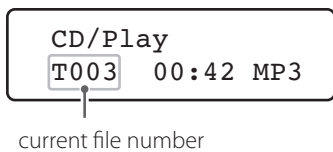

- MP3/WMA files not contained in folders are automatically put in the "ROOT" folder, and playback starts from the first file of the ROOT folder.
- If there are folders that have no MP3/WMA file, the unit skips them.
- During playback of an MP3/WMA file, "title_artist_album" is scrolled across the display.
- The unit stops automatically when playback of all the tracks/files has finished.
- If you load a disc, and then press the Play button (▶) (or the SHUFFLE button on the remote control unit) without having first closed the disc tray, the disc tray closes and playback starts.

You can play MP3/WMA files by connecting USB flash drive.

1 Press the CD/USB button to select "USB".

"Not connected" will be displayed if no USB flash drive is connected.

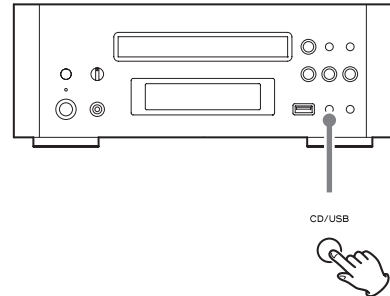

2 Connect an external USB flash drive to the unit.

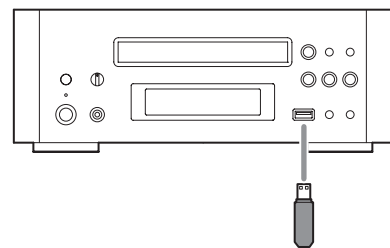

3 Press the Play button (▶).

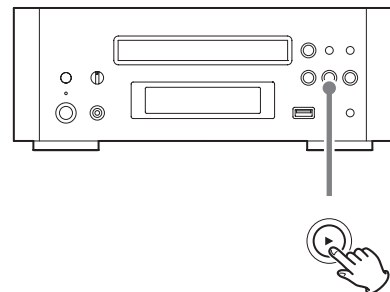

Playback starts from the first file.

Listening to an iPod/iPhone

- 1 Press the CD/USB button to select "USB".

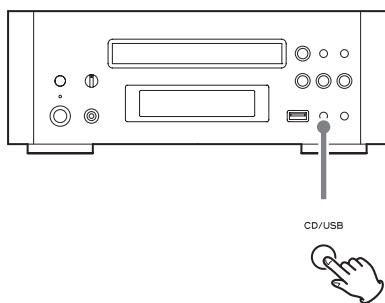

- 2 Connect your iPod/iPhone using the USB cable supplied with the iPod/iPhone.

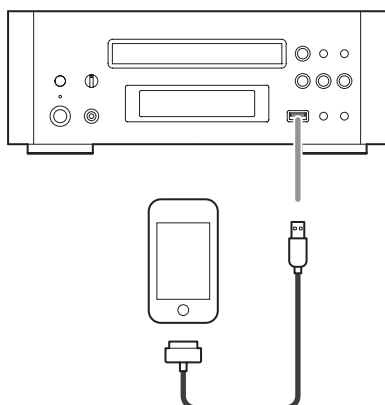

The iPod/iPhone automatically turns on and starts playback from the iPod/iPhone music list.

- If the display mode is set to "Extended mode" (see page 24), playback don't start automatically. When the iPod/iPhone is connected while CD-H750 is set to another source, the iPod/iPhone will turn on and enter the pause mode.
- If the source is set to CD when you connect an iPod/iPhone, the iPod/iPhone turns ON and its playback is paused.
- If an iPod/iPhone is connected to this unit, it will only be recharged when this unit is ON.
- Recharging will stop when the iPod/iPhone is fully recharged.
- Recharging is not possible when this unit is in standby.

Playback (1)

CD **USB**

Playing back from selected track/file

- 1 Press the Skip/search buttons (|◀◀/▶▶|) to select a track/file, or use the numeric buttons to input the track/file number.

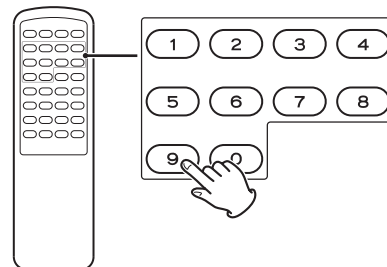

For example, to select track/file number 25, press "2" first then "5". To select numbers less than 10, press "0" and then the number. As an example, to select number 5, press "0" then "5". (Optionally, you may press just the number "5" and wait for a few seconds.)

- 2 Press the Play button (▶).

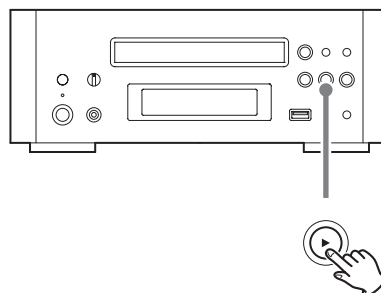

Playback starts from the selected track/file.

CD USB

Playing back files in a folder

You can select a folder that contains WMA/MP3 files.

1 Use the FOLDER buttons (▼/▲) to select a folder.

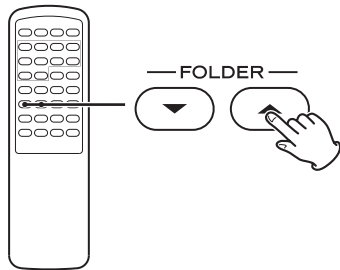

2 Press the ENTER button.

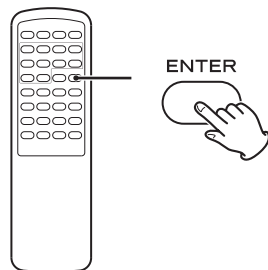

3 If you want to select a file, use the FILE buttons (▼/▲).

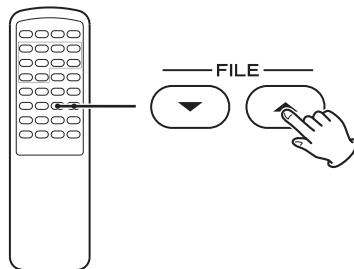

- Files in the selected folder can be selected.

4 Press the ENTER button.

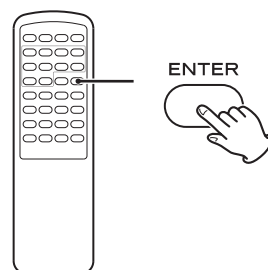

Playback starts from the selected file.

iPod

Going back to the previous menu

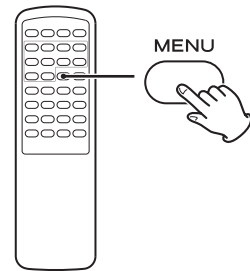

Press the MENU button to go back to the previous menu.
This button is equivalent to the MENU button on your iPod/iPhone.

iPod

Selecting a menu item

1 Use the FILE buttons (▼/▲) to select a menu item.

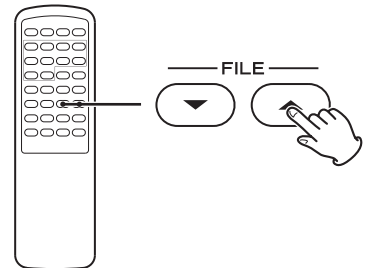

2 Press the ENTER button.

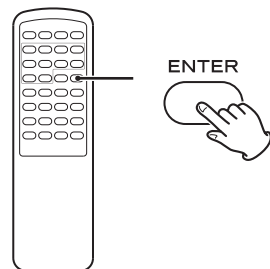

iPod

Putting the iPod/iPhone in sleep mode (only in Direct mode)

Hold down the Play button (▶) for more than 5 seconds.

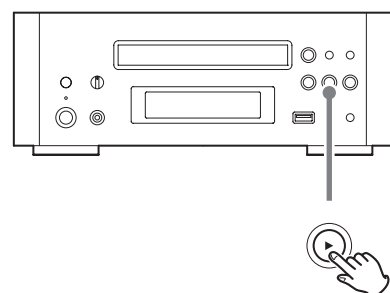

The iPod/iPhone enters sleep mode.
To cancel sleep mode, press the Play button (▶) again.

CD USB iPod

Skipping to the next or a previous track/file

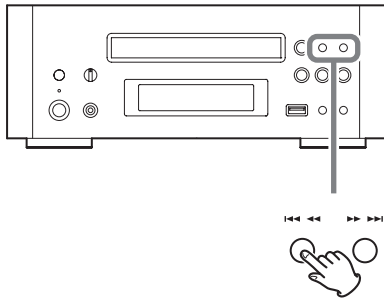

During playback, press the Skip/search buttons (I◀◀◀/▶▶▶I) repeatedly until the desired track/file is found.

The selected track/file will be played from the beginning.

On the remote control unit use the Skip buttons (I◀◀/▶▶I).

In stop or pause mode, press the Skip/search buttons (I◀◀◀/▶▶▶I) repeatedly until the track/file you want to listen to is found. Press the Play button (▶) to start playback of the selected track/file.

- When the I◀◀◀ button is pressed during playback, the track/file being played will be played from the beginning. To return to the beginning of the previous track/file, press the I◀◀◀ button twice.
- Press I◀◀◀ when the playback time is three seconds or less to start playback of the previous track.
- During programmed playback, the next or previous track/file in the program is played.

CD USB iPod

Searching for a part of a track/file

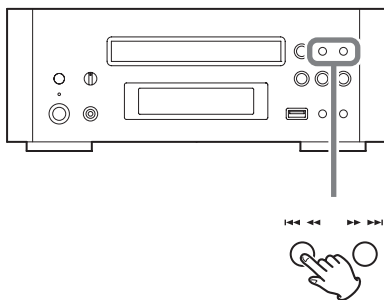

During playback, hold down one of the Skip/search buttons (I◀◀◀/▶▶▶I) and release it when the part you want to listen to is found.

On the remote control unit, use the SEARCH buttons (◀◀/▶▶).

- In USB mode, no sound is emitted while searching.
- The unit stops when the end of the last track/file is reached.

CD USB

Stopping playback

Press the Stop button (■).

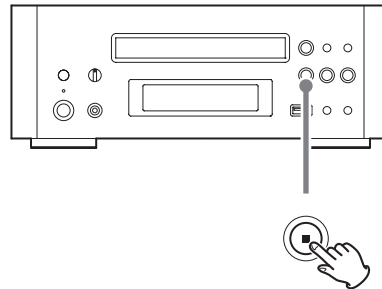

To start playback again, press the Play button (▶). Playback starts from the first track/file.

CD USB iPod

Pausing playback

Press the Pause button (II) during playback.

Playback stops at the current position.

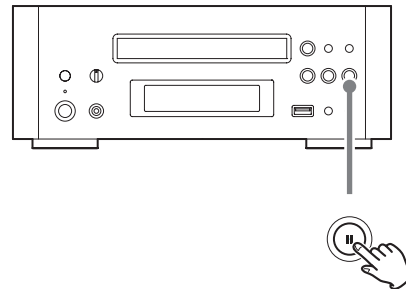

To resume playback, press the Play button (▶).

Programmed playback (1)

CD **USB**

Up to 32 tracks/files can be programmed in the desired order.

1 Press the PROGRAM button while in the stop mode.

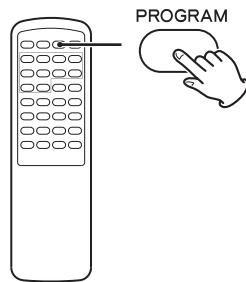

When CD is selected

```
P-00 T000
T016 72:00
```

When USB is selected

```
P-00 T0000
Total File 0130
```

2 Use the SKIP buttons (◀◀/▶▶) to select a track/file.

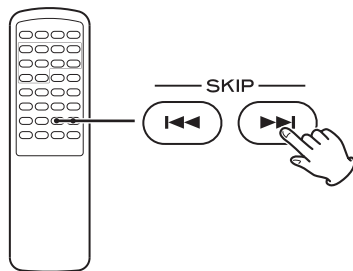

When CD is selected

```
P-01 T001
T016 72:00
```

When USB is selected

```
P-01 T0001
Total File 0130
```

You can also use the numeric buttons to select a track/file.

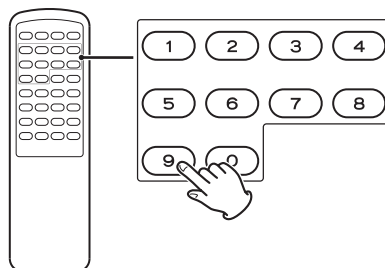

When you use the numeric buttons, just input the track/file number.

After input, skip to step **4**

For example, to select track/file number 25, press "2" first then "5". To select numbers less than 10, press "0" and then the number. As an example, to select number 5, press "0" then "5". (Optionally, you may press just the number "5" and wait for a few seconds.)

3 Within 10 seconds, press the PROGRAM button.

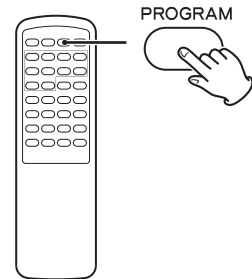

When CD is selected

```
P-01 T012
T016 72:00
```

When USB is selected

```
P-01 T0012
Total File 0130
```

- Repeat steps **2** and **3** to program more tracks/files.
- If you make a mistake, press the CLEAR button. The last programmed number will be deleted.
- Up to 32 tracks/files can be programmed. If you attempt to program more than 32 tracks/files, "P-FULL (Program is full)" is displayed and no more tracks/files can be programmed.

4 When you have finished programming, press the PLAY button (▶) to start programmed playback.

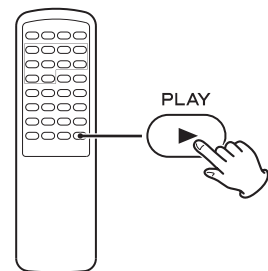

When playback of all the programmed tracks/files has finished, or if the Stop button (■) or the STANDBY/ON button is pressed, the program mode will be cancelled.

- If the unit is disconnected from the power supply, the programmed contents will be erased.

Programmed playback (2)

CD USB

Checking the programmed order

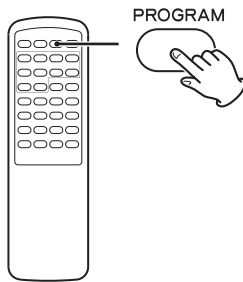

In stop mode, press the PROGRAM button repeatedly. The track/file number and program number will be shown on the display.

CD USB

Changing or adding a track/file to the program

- 1** In stop mode, press the PROGRAM button repeatedly until the program number for which you want to change the track/file appears on the display.

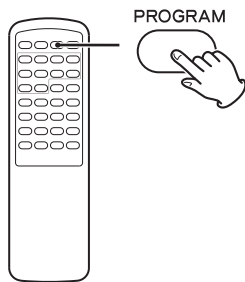

- 2** Select a track/file using the SKIP buttons (I◀◀/▶▶I).

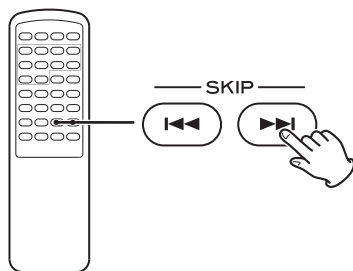

The previous track/file is replaced with the newly selected one.
If you want to add a track/file to the end of the program, press the PROGRAM button repeatedly until "P-END" briefly appears on the display. Then select a track/file using the SKIP buttons (I◀◀/▶▶I). The track/file is added to the program.

You can also use the numeric buttons.

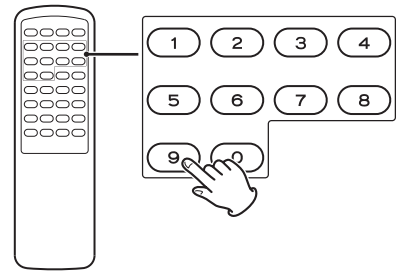

- 3** Press the PROGRAM button.

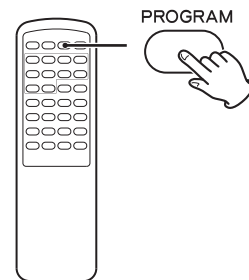

The program is overwritten.

CD USB

Deleting a track/file from the program

- 1** In the stop mode, press the PROGRAM button repeatedly until the program number of the track to be deleted appears on the display.

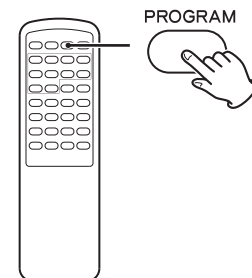

- 2** Press the CLEAR button.

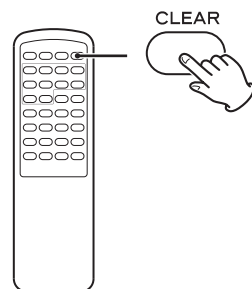

The selected track/file is deleted from the program.

CD USB

Clearing the program

1 In the stop mode, press the PROGRAM button.

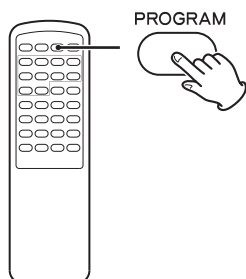

2 Hold down the CLEAR button for more than 4 seconds.

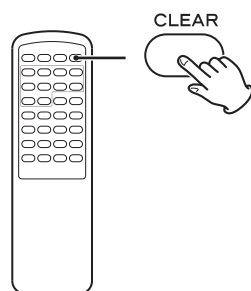

- In the following cases, the programmed contents will also be cleared:
 - Pressing the STANDBY/ON button
 - Opening the disc tray
 - Disconnecting the AC power cord
 - Removing the USB flash drive

Shuffle playback

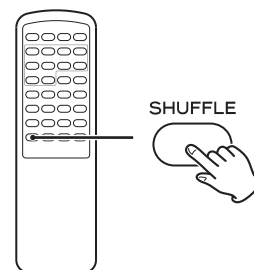

CD USB

When the SHUFFLE button is pressed, the tracks/files on the disc or USB flash drive will be played randomly.

When CD is selected

CD/Shuffle
T003 00:07

When USB is selected

USB/Shuffle
T0003 00:07 WMA

- If you press the ►► button during shuffle playback, the next track/file will be randomly selected and played. If you press the ◀◀ button, the currently played track/file will be played from the beginning. A track/file cannot be replayed during shuffle playback.
- To cancel shuffle playback, press the SHUFFLE button.
- To stop shuffle playback, press the Stop button (■).
- Shuffle playback will stop after all tracks on a CD or all files on an MP3/WMA disc or USB flash drive have been played.

iPod

During playback, press the SHUFFLE button to change the shuffle mode.

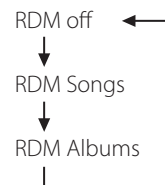

(RDM:random)

- When shuffle mode is on,  appears on the iPod/iPhone display.

When you select "RDM Songs", the iPod/iPhone shuffles songs within the list you choose to play.

When you select "RDM Album", the iPod/iPhone plays all the songs on an album in order, then randomly selects another album in the list and plays through that album in order, and so on.

Repeat playback

CD **USB** **iPod**

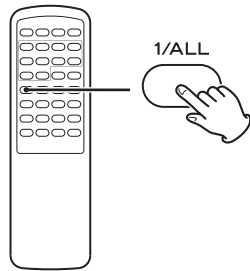

Every time the 1/ALL button is pressed, the mode is changed as follows:

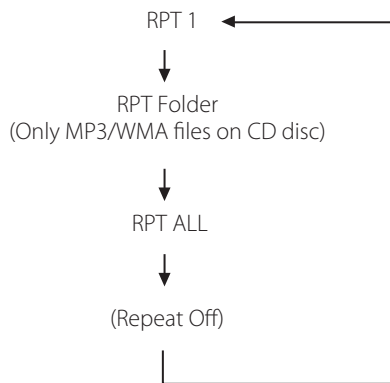

Repeat One Track/File (RPT 1)

The track/file being played will be played repeatedly. If you select another track/file in "RPT 1" mode, the track/file you selected will be played repeatedly.

If you select "RPT 1" mode while in the stop mode and select a track/file, the selected track/file will be played repeatedly.

Repeat Folder (RPT Folder) (MP3/WMA files only)

All the files in the folder will be played repeatedly.

If you select another folder in "RPT Folder" mode, the files in that folder will be played repeatedly.

- You can not select "RPT Folder" mode while in the stop mode.

Repeat All (RPT ALL)

All the tracks/files will be played repeatedly.

- In the program mode, all the programmed contents are played repeatedly.
- When the Stop button (■) is pressed the repeat mode is cancelled.

CD

Repeating a designated section (A-B repeat mode)

1 Press the PLAY (▶) button to start playback.

2 Set the point at which playback should start (point A) by pressing the A-B button.

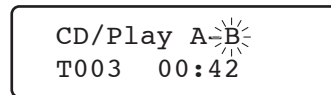
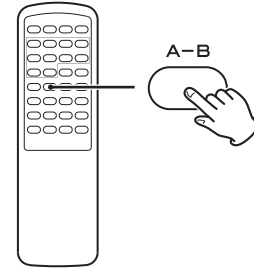

3 Press the A-B button again at the ending (point B).

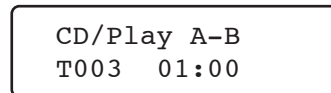
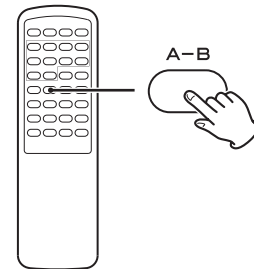

- To cancel Repeat playback and resume normal playback, press the A-B button.
- There must be more than 3 seconds between A and B.
- If one of the following buttons is pressed, A-B repeat mode will be cancelled:
STOP (■), SKIP (◀◀/▶▶), 1/ALL, A-B, SHUFFLE, Open/close (▲), STANDBY/ON
- A-B repeat is not possible with USB flash drives, iPods or iPhones.
- A-B repeat is possible with MP3/WMA discs.

Time

CD USB

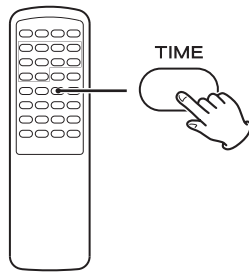

During playback, press the TIME button repeatedly to change the information on the display.

Audio CD, MP3/WMA file:

The display changes as follows:
current track number and elapsed time of the current track

CD/Play
T003 00:42



current track number and remaining time of the current track

CD/Play
T003 -03:02



current track number and remaining time of the disc (only CD disc)

CD/Play
T003 -69:02 TTL

(TTL: TOTAL)

Note

During shuffle playback of a CD, the remaining playback time of the disc being played is not shown.

Display (1)

CD USB

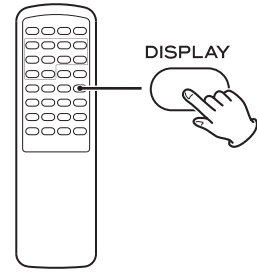

During playback of WMA/MP3 files, press the DISPLAY button to scroll the information on the display.

Default display (scrolling):

Title - Artist Name - Album Name

Each time the DISPLAY button is pressed, the display is changed as follows:

Default display (scrolling)

File Name

Title

Artist Name

Album Name

Playback time, file format
(returns to Default display after
appearing for several seconds)

- A maximum of 64 characters of the file name can be shown.
- A maximum of 30 characters of the title, artist and album name can be shown.

Display (2)

iPod

Changing the display mode

You can select the iPod/iPhone screen or CD-H750 display to show the menu.

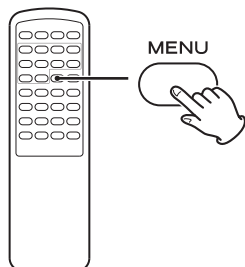

When an iPod/iPhone is connected, hold down the MENU button for more than 4 seconds to select which display is used.

Direct Mode (default)

You can control the iPod/iPhone using the menu on the screen of the iPod/iPhone.

The display of CD-H750 constantly shows "Direct Mode".

Extended mode

You can control the iPod/iPhone using only CD-H750.

Information of the songs is displayed on the display of CD-H750.

- CD-H750 cannot display symbols or full-size or double-byte characters (such as Japanese, Chinese, etc.) correctly. title/Album/Artist names of songs should be in alphanumeric characters.
- This setting is retained even if the unit is put in standby or the USB cable connecting the unit to the iPod/iPhone is disconnected.

Before recording

You can convert audio on a CD into MP3 format files and record them on a USB flash drive.

When using an MP3/WMA disc, the ID3 tags will also be copied to the USB flash drive.

CAUTION

- Do not disconnect the USB flash drive during recording.
Do not disconnect the power cord during recording.
It may cause damage to the products.

- Adjust the volume of the external audio source to a suitable level before recording. If not, the recording quality will be poor.

Note

- The recorded files are saved in the AUDIO folder.
- The FILE NAME is assigned automatically in a regular sequence such as "Audio001.MP3", "Audio002.MP3",
For Example:
If there are "Audio004.MP3" and "Audio009.MP3" files in the AUDIO folder, and you make a recording, the new file will be "Audio010.MP3".
- Before recording check the remaining capacity of the USB flash drive using your PC.
You cannot check the remaining capacity with this unit.
- The maximum number of files that CD-H750 can operate is 2000.
If more than 2000 files are stored on the USB flash drive, CD-H750 can not play correctly, and cannot record any files.
- A track recorded onto a USB flash drive is converted to an MP3 file at a bit rate of 64 kbps, 96 kbps, 128 kbps or 192 kbps.

Setting the Recording Mode

You can set the bit rate, speed and number of tracks (one or all) when recording.

1 Press the CD/USB button repeatedly to select "CD".

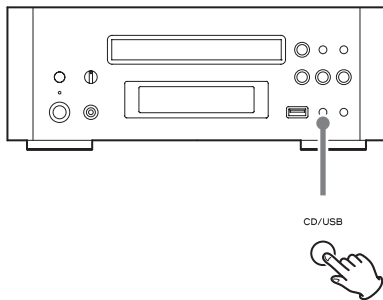

2 Hold down the RECORD button more than 3 seconds.

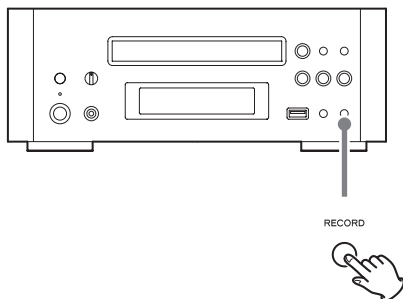

"REC SET: MP3 XXX" appears on the display.

- If no disc has been loaded, ("No disc" on the display), the display will not change and you will not be able to proceed with the next step.

Each time the RECORD button is pressed, the mode is changed as follows:

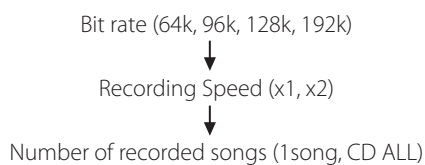

- If you need to change a setting that you have already passed, return to the ordinary display and repeat these procedures from step **2**.

Bit rate

You can set the bit rate of MP3 files for recording.

CD/Stop
REC SET: MP3 64K

Each time the Skip/search button (▶▶▶▶) pressed, the bit rate is changed as follows:

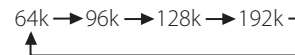

Recording speed

You can set the recording speed to x1 or x2.

CD/Stop
REC SET: CD X1



CD/Stop
REC SET: CD X2

Each time the Skip/search button (▶▶▶▶) pressed the recording speed is alternated between x1 and x2.

Number of songs to be recorded

You can set the number of songs to be recorded.

CD/Stop
REC SET: 1 song



CD/Stop
REC SET: CD ALL

Each time the Skip/search button (▶▶▶▶) is pressed the number of songs to be recorded is alternated between "1 song" and "CD ALL".

Recording to a USB flash drive

1 Set the number of songs to be recorded to "1 song" or "CD ALL". (See page 25)

2 Connect an external USB flash drive to the USB port of CD-H750.

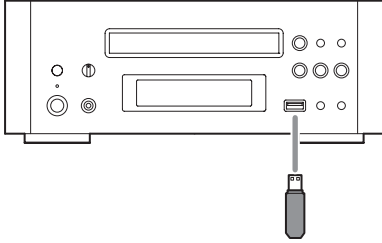

3 Press the CD/USB button repeatedly to select "CD".

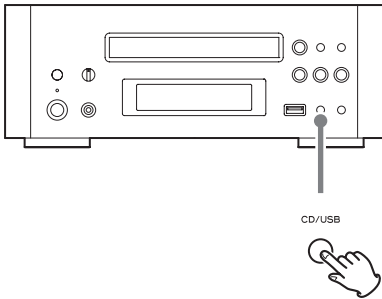

4 Open the disc tray and place the audio CD to be recorded. Then close the disc tray.

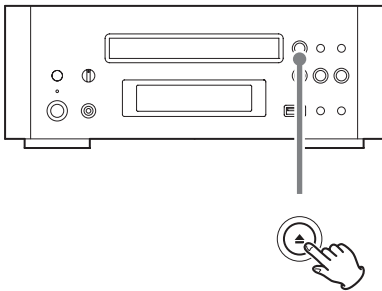

5 If "1 song" is selected in step 1, select a track using the Skip/search buttons (|◀◀ ▶▶|).

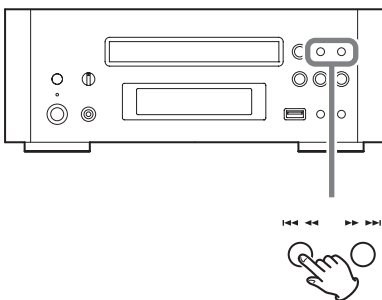

6 Press the RECORD button.

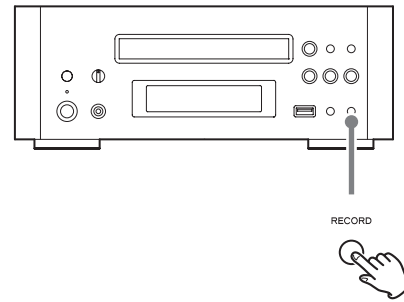

Depending on the selected setting, the selected song will be recorded or recording starts from the beginning of the first song on the CD.

Recording will stop automatically when playback of the single song or of the final song on the CD has finished.

- When the recording speed is "x2", no sound is output from the audio outputs.
- When recording an MP3/WMA disc, if you set the recording speed to 2x, the recording time will appear as %.
- An error message will appear if no USB flash drive is connected.

Recording Error
- INSERT USB -

Stopping recording

Press the Stop button (■).

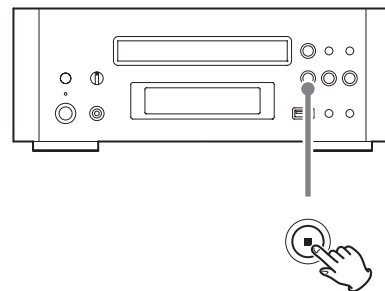

- This does not stop disc playback. Press the stop (■) button again to stop playback.

Deleting a file from a USB flash drive

You can delete a file on the external USB flash drive.

- 1 In the stop mode, use the FOLDER buttons (▼/▲) to select a folder.

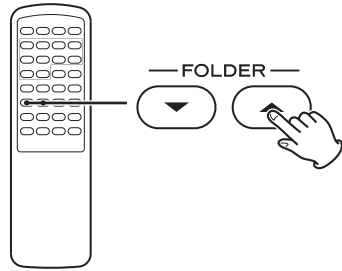

- 2 Press the ENTER button.

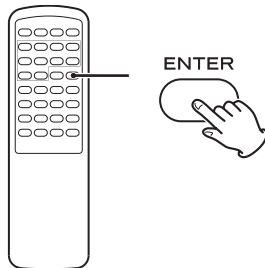

- 3 Use the FILE buttons (▼/▲) to select the file which you want to delete from the USB flash drive.

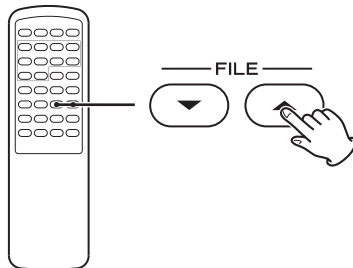

- 4 Hold down the CLEAR button for more than 4 seconds.

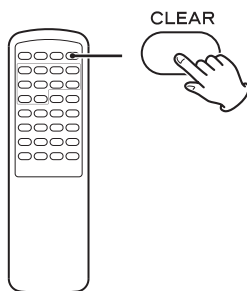

"Delete?" is displayed.

- 5 Within 3 seconds, press the CLEAR button again.

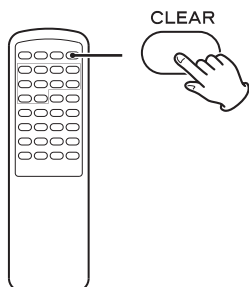

- The delete mode will be cancelled if you do not press the CLEAR button within 3 seconds.

Restoring factory settings

If the unit is not working properly, restoring the factory settings might restore it to proper operation.

- 1 While in standby mode, hold down the Pause button (II) and STANDBY/ON button simultaneously for more than 3 seconds.

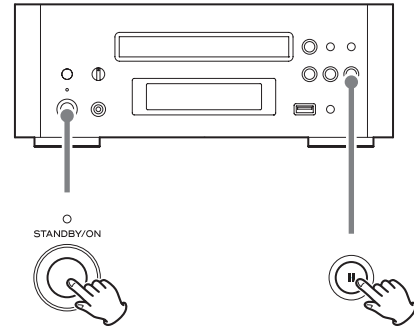

The version will appear on the display

- 2 Unplug the AC power cord from the AC wall socket.

- 3 Wait at least one minute before plugging the power cord into the socket again.

- 4 Press the STANDBY/ON button to turn the unit on.

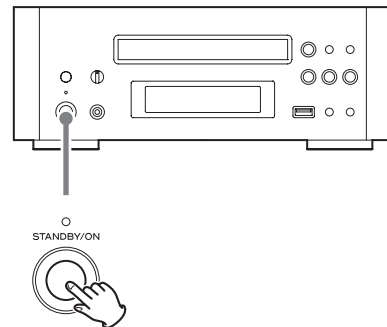

All the settings are reset to the factory settings.

In case of trouble with the unit, please take the time to look through this chart and see if you can solve the problem yourself before you call your dealer or TEAC service center.

General

No power

- ➔ Check the connection to the AC power source. Check and make sure the AC source is not a switched outlet and if it is, that the button is turned on. Make sure there is power to the AC outlet by plugging in another item such as a lamp or fan.

No sound.

- ➔ Check the connection to the amplifier.
- ➔ Check the operation of the amplifier.

“Power protect” blinks on the display and CD-H750 enters standby mode.

- ➔ The power supply is unstable. After a brief interval, press the STANDBY/ON button to turn the unit on.

“Over current” blinks on the display.

- ➔ USB flash drives with a power consumption of over 500mA cannot be used other than when in USB mode. Disconnect the USB flash drive or switch to USB mode.

Remote control doesn't work.

- ➔ If the batteries are exhausted, change the batteries.
- ➔ Use remote control unit within the range (5m) and point it at the front panel.
- ➔ Make sure that there are no obstacles between the remote control unit and the main unit.
- ➔ If a fluorescent light is on near the unit, turn it off.

CD Player

Will not play.

- ➔ Load a disc with the label side facing up.
- ➔ If the disc is dirty, clean the surface of the disc.
- ➔ A blank disc has been loaded. Load a prerecorded disc.
- ➔ Depending on the disc conditions, etc. it may not be possible to play back a CD-R/RW disc. Try again with another disc.
- ➔ You cannot play back unfinalized CD-R/RW discs. Finalize such a disc using a CD recorder and try again.

Sound skips.

- ➔ Place the unit on a stable surface to avoid vibration and shock.
- ➔ If the disc is dirty, clean the surface of the disc.
- ➔ Do not use scratched, damaged or warped discs.

iPod/iPhone Player

Will not play.

- ➔ Remove the iPod/iPhone from the USB port, wait for a few seconds, and insert it again.
- ➔ A software update may solve the problem. Visit the Apple website and download the latest iPod/iPhone software.

Cannot operate the iPod/iPhone.

- ➔ Make sure the HOLD switch of the iPod/iPhone is not set to HOLD.

MP3/WMA

There is no sound even if the Play button (▶) is pressed.

- ➔ Check whether there are MP3 or WMA files on the USB and disc.
- ➔ Non-playable file formats (e.g MPEG 1 LAYER 2 file) cannot be played.

“No Song title”, “No artist”, and “No album” appear on the display.

- ➔ There is no ID3 tag information for the music file. Edit the title, artist, and album information of the song on a PC using the MP3 or WMA making application.

Some unknown characters are displayed on the display panel.

- ➔ This unit cannot display symbols or full-size or double-byte characters (such as Japanese, Chinese, etc.) correctly. File names of MP3 or WMA should be in alphanumeric characters.

Recording is not possible.

- ➔ Confirm that there is open space on the USB flash drive.
- ➔ Confirm that the USB flash drive is not locked.
- ➔ Operation with every USB flash drive is not guaranteed. Try using a different USB flash drive.

If normal operation cannot be recovered, unplug the power cord from the outlet and plug it in again.

Specifications

CD Player

Pickup.....	3-beam, semiconductor laser
Digital filter.....	8-times oversampling
Frequency response.....	20 Hz – 20 kHz \pm 2 dB
Total harmonic distortion.....	Less than 0.005 % (1 kHz)
Signal-to-noise ratio (S/N).....	More than 100 dB (IHF-A)
Analog output.....	.2.0 V (RCA)

USB Section

Compatible USB device.....	USB flash drive
Interface.....	USB 1.1
File systems.....	FAT 16/32
USB output voltage.....	.DC 5 V
Current supplied by USB.....	.500 mA (1 A when an iPhone is connected)

USB Recording Format

Recording Format.....	MP3
Bit rate.....	.64, 96, 128, 192 kbps
Sampling frequency.....	44.1 kHz (STEREO)

MP3/WMA playback formats

Maximum number of folders.....	.99
Maximum number of files.....	2000

MP3

Supported specifications.....	MPEG-1 Audio Layer 3
File name extension.....	“.mp3”
Bit rate.....	8 kbps – 320 kbps
Sampling frequency.....	.16 kHz – 48 kHz

WMA

Supported specifications.....	.Windows Media Audio Standard (DRM not compatible)
File name extension.....	“.wma”
Bit rate.....	.48 kbps – 192 kbps
Sampling frequency.....	32, 44.1, 48 kHz

General

Power requirements.....	AC 230 V, 50 Hz (Europe model) AC 120 V, 60 Hz (North America model)
Power consumption.....	25 W
Standby power consumption.....	less than 0.5 W
Dimensions (W x H x D).....	290 x 113 x 316 mm (9 3/8" x 3 3/4" x 10 1/4")
Weight (Net).....	4.3 kg (9 1/2 lb)
Operating temperature.....	+5°C – +35°C

Included Accessories

Remote Control Unit (RC-1270) x 1
Batteries (AA) x 2
RCA Cable x 1
Owner's Manual (this document) x 1
Warranty Card x 1

- Design and specifications are subject to change without notice.
- Weight and dimensions are approximate.
- Illustrations may differ slightly from production models.

INSTRUCTIONS DE SÉCURITÉ IMPORTANTES

- N'exposez pas cet appareil aux gouttes ni aux éclaboussures.
- Ne placez pas d'objet rempli de liquide sur l'appareil, comme par exemple un vase.
- N'installez pas cet appareil dans un espace confiné comme une bibliothèque ou un meuble similaire.
- L'appareil tire un courant nominal de veille de la prise secteur quand son interrupteur POWER ou STANDBY/ON n'est pas en position ON.
- L'appareil doit être placé suffisamment près de la prise de courant pour que vous puissiez à tout moment atteindre facilement la fiche du cordon d'alimentation
- La fiche secteur est utilisée comme dispositif de déconnexion et doit donc toujours rester disponible.
- Les produits de Classe I sont équipés d'un cordon d'alimentation ayant une fiche de terre. Le cordon de ces produits doit être branché dans une prise de terre.
- Si le produit utilise des batteries (y compris un pack d'accus ou des piles), elles ne doivent pas être exposées au soleil, au feu ou à une chaleur excessive.
- **PRÉCAUTION** pour les produits utilisant des batteries au lithium remplaçables : il existe un danger d'explosion en cas de remplacement par un type de batterie incorrect. Remplacez-les uniquement par des modèles identiques ou équivalents.
- Des précautions doivent être prises pour l'emploi d'écouteurs ou d'un casque avec le produit car une pression acoustique (volume) excessive dans les écouteurs ou dans le casque peut provoquer une perte d'audition.

⚠ Précautions concernant les piles

Une mauvaise utilisation des piles peut les amener à se rompre ou à fuir, entraînant un incendie, des blessures ou des tâches pour les objets voisins. Veuillez lire et observer attentivement les précautions suivantes.

- Assurez-vous d'insérer les piles en respectant les polarités plus (+) et moins (-).
- Utilisez des piles du même type. N'essayez jamais d'utiliser en même temps des types de pile différents.
- Si la télécommande doit rester utilisée pendant une longue période (plus d'un mois), retirez ses piles pour éviter leur fuite.
- Si les piles fuient, essayez le liquide dans le compartiment des piles et remplacez les piles par des neuves.
- N'utilisez pas d'autres piles que les piles spécifiées. Ne mélangez pas des piles neuves avec des vieilles piles, et n'utilisez pas des piles de types différents en même temps.
- Ne chauffez pas et ne démontez pas les piles, et ne les jetez jamais dans le feu ou dans l'eau.
- Ne transportez pas et ne rangez pas les piles avec des objets métalliques. Les piles pourraient entrer en court-circuit, fuir ou exploser.
- Ne rechargez jamais une pile à moins d'être sûr qu'elle est d'un modèle rechargeable.

Pour les consommateurs européens

Mise au rebut des équipements électriques et électroniques

- (a) Tout équipement électrique et électronique doit être traité séparément de la collecte municipale d'ordures ménagères dans des points de collecte désignés par le gouvernement ou les autorités locales.
- (b) En vous débarrassant correctement des équipements électriques et électroniques, vous contribuerez à la sauvegarde de précieuses ressources et à la prévention de potentiels effets négatifs sur la santé humaine et l'environnement.
- (c) Le traitement incorrect des déchets d'équipements électriques et électroniques peut avoir des effets graves sur l'environnement et la santé humaine en raison de la présence de substances dangereuses dans les équipements.
- (d) Le symbole de déchets d'équipements électriques et électroniques (DEEE), qui représente une poubelle à roulettes barrée d'une croix, indique que l'équipement électrique et électronique doit être collecté et traité séparément des déchets ménagers. 
- (e) Des systèmes de retour et de collecte sont disponibles pour l'utilisateur final. Pour des informations plus détaillées sur la mise au rebut des vieux équipements électriques et électroniques, veuillez contacter votre mairie, le service d'ordures ménagères ou le magasin dans lequel vous avez acquis l'équipement.

Mise au rebut des batteries et/ou accumulateurs

- (a) Les batteries et/ou accumulateurs hors d'usage doivent être traités séparément de la collecte municipale d'ordures ménagères dans des points de collecte désignés par le gouvernement ou les autorités locales.
- (b) En vous débarrassant correctement des batteries et/ou accumulateurs hors d'usage, vous contribuerez à la sauvegarde de précieuses ressources et à la prévention de potentiels effets négatifs sur la santé humaine et l'environnement.
- (c) Le traitement incorrect des batteries et/ou accumulateurs hors d'usage peut avoir des effets graves sur l'environnement et la santé humaine car ils contiennent des substances dangereuses.
- (d) Le symbole de déchets d'équipements électriques et électroniques (DEEE), qui représente une poubelle à roulettes barrée d'une croix, indique que les batteries et/ou accumulateurs doivent être collectés et traités séparément des déchets ménagers.  **Pb, Hg, Cd**
Si une batterie ou un accumulateur contient plus que les valeurs spécifiées de plomb (Pb), mercure (Hg) et/ou cadmium (Cd) telles que définies dans la directive sur les batteries (2006/66/EC), alors les symboles chimiques de ces éléments seront indiqués sous le symbole DEEE.
- (e) Des systèmes de retour et de collecte sont disponibles pour l'utilisateur final. Pour des informations plus détaillées sur la mise au rebut des batteries et/ou accumulateurs, veuillez contacter votre mairie, le service d'ordures ménagères ou le magasin dans lequel vous les avez achetés.

Nous vous remercions d'avoir choisi TEAC. Lisez ce manuel avec attention pour tirer les meilleures performances de cet appareil.

Avant l'utilisation	31
Disques	32
MP3 et WMA	33
Emploi d'un iPod/iPhone	33
Clés USB.....	33
Connexions	34
Noms des commandes (appareil principal)	35
Noms des commandes (télécommande)	36
Emploi de la télécommande.....	37
À propos de l'ErP	38
Fonctionnement de base.....	39
Écoute d'un CD.....	40
Écoute de fichiers sur une clé USB	41
Écoute d'iPod/iPhone	42
Lecture générale	42
Lecture programmée.....	45
Lecture aléatoire	47
Lecture en boucle.....	48
TIME	49
Affichage 1	49
Avant l'enregistrement	50
Réglage du mode d'enregistrement	51
Enregistrement sur clé USB	52
Suppression d'un fichier sur clé USB	53
Rappel des réglages d'usine	53
Guide de dépannage.....	54
Caractéristiques techniques	55

Lisez ce qui suit avant toute utilisation.

- Évitez d'exposer l'unité directement au soleil, de la placer près d'une source de chaleur telle que des radiateurs, chauffages, cheminées ouvertes, amplificateurs etc. Évitez aussi les endroits sujets aux vibrations, ou exposés à une poussière excessive, au froid ou à l'humidité.
- Placez l'appareil sur une surface stable près du système audio que vous allez utiliser.
- Ne déplacez pas l'unité durant la lecture.
- Durant la lecture, le disque tourne à haute vitesse. Ne soulevez et ne déplacez pas l'unité durant la lecture. Cela endommagerait le disque ou l'unité.
- En raison du poids de l'unité, prenez garde à ne pas vous blesser quand vous la déplacez. Faites vous aider si nécessaire.
- La tension d'alimentation doit correspondre à la tension imprimée sur le panneau arrière. Si vous avez des doutes à ce sujet, consultez un électricien.
- Il est possible que l'unité chauffe durant l'utilisation, laissez donc toujours un espace suffisant autour d'elle pour sa ventilation. Quand vous posez cette unité, positionnez-la pour qu'elle soit au moins à 30 cm des murs et autres appareils afin de permettre une bonne dissipation thermique. Si vous l'installez dans un rack, laissez au moins 30 cm de libre au-dessus de l'unité et 30 cm derrière elle.
- N'ouvrez pas le boîtier car cela peut endommager le circuit ou causer un choc électrique. Si un objet étranger pénètre dans l'unité, consultez votre revendeur ou le service après-vente.
- Quand vous débranchez le cordon d'alimentation de la prise secteur, tirez toujours sur la prise, jamais sur le cordon.
- Retirez toujours le disque avant de déplacer ou de transporter cette unité. Transporter cette unité avec un disque à l'intérieur peut entraîner un mauvais fonctionnement.
- En fonction des ondes électromagnétiques employées pour la télédiffusion, des parasites peuvent apparaître sur les téléviseurs quand cette unité est allumée. Ce n'est pas un mauvais fonctionnement de l'unité ni du téléviseur. Si cela se produit, éteignez cette unité.

NE DÉPLACEZ PAS CET APPAREIL PENDANT LA LECTURE

Pendant la lecture, le disque tourne à grande vitesse. Ne soulevez et ne déplacez PAS cet appareil pendant la lecture. Vous risqueriez d'endommager le disque.

CONSIGNES DE DÉPLACEMENT DE CET APPAREIL

Lorsque vous changez de lieu d'installation ou lorsque vous emballez cet appareil pour le déplacer, n'oubliez pas de retirer le disque et de ramener le plateau de disque à sa position d'origine dans ce lecteur. Ensuite, appuyez sur l'interrupteur d'alimentation pour mettre l'appareil hors tension et débranchez le cordon d'alimentation. Si vous déplacez cet appareil alors qu'il contient un disque, vous risquez de l'endommager.

Entretien

Si la surface de l'unité est sale, essuyez-la avec un chiffon doux ou utilisez un détergent liquide léger dilué. Laissez la surface de l'unité sécher complètement avant utilisation.

⚠ Par sécurité, débranchez le cordon d'alimentation de la prise secteur avant tout nettoyage.

- Ne vaporisez jamais du liquide directement sur cette unité.
- N'utilisez pas de diluant ni d'alcool car ils peuvent endommager la surface de l'unité.
- Évitez un contact prolongé de l'unité avec des matériaux caoutchouteux ou plastiques car ceux-ci peuvent endommager le boîtier.

Disques lisibles par cet appareil

CD qui portent le logo « COMPACT disc DIGITAL AUDIO ».



- Disques de 12 cm ou 8 cm
- Audio numérique PCM linéaire
Les CD audio sont divisés en pistes.

CD-R et CD-RW correctement enregistrés au format CD audio (CD-DA) et finalisés.

Cette unité peut lire les types de disque suivants sans adaptateur. Elle ne peut lire aucun autre type de disque.

⚠ La lecture de tout autre type de disque pourrait entraîner un bruit fort et désagréable, des dommages pour les enceintes ainsi que d'éventuelles altérations de votre audition. Ne lisez jamais un autre type de disque.

- Le logo doit être sur le disque ou sur sa pochette.
- Les DVD, CD vidéo, DVD-ROM, CD-ROM et autres types de disque similaires ne peuvent pas être lus par cette unité.
- Les disques protégés contre la copie et les disques ne se conformant pas à la norme CD peuvent ne pas être correctement lus par cet appareil. Si vous utilisez de tels disques dans cette unité, la société TEAC et ses filiales ne pourront être tenues pour responsables des conséquences quelles qu'elles soient ni garantir la qualité de reproduction. Si vous rencontrez des problèmes avec de tels disques non standard, vous devez contacter leurs diffuseurs.
- Les disques créés par un enregistreur de CD doivent être finalisés pour être utilisés avec cet appareil. En cas d'incertitude quant à la gestion d'un CD-R ou CD-RW, contactez directement son vendeur.

Selon la qualité du disque et les conditions de l'enregistrement, certains disques risquent de ne pas pouvoir être lus. Veuillez lire le mode d'emploi de l'appareil ayant servi à créer le disque.

Précautions de manipulation

- Placez toujours le disque dans le tiroir, face sérigraphiée vers le haut. Les CD ne peuvent être lus ou enregistrés que d'un côté.
- Pour sortir un disque de son boîtier, appuyez sur le centre du boîtier et soulevez le disque, en le tenant soigneusement par la tranche.



Comment sortir le disque



Comment tenir le disque

ATTENTION

- Ne faites pas lire de disque gondolé, déformé ou endommagé. La lecture de tels disques pourrait causer des dommages irréparables aux mécanismes de lecture.
- Si les CD-R et CD-RW imprimables relevant de technologies d'impression modernes sont généralement acceptables, les systèmes plus anciens utilisant des adhésifs pour maintenir des étiquettes en papier sur la surface du disque ne sont pas recommandés.
- Ne collez pas de papiers ou de feuillets protecteurs sur les disques et n'utilisez aucun aérosol de revêtement protecteur.
- N'utilisez jamais de stabilisateurs. L'utilisation de stabilisateurs pour CD disponibles dans le commerce pourrait endommager les mécanismes de cette unité et provoquer son dysfonctionnement.
- N'utilisez pas de disques ayant une forme irrégulière (octogonale, en forme de cœur, au format carte de visite etc.). Des CD ayant ces formes peuvent endommager l'unité.

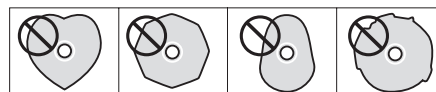

Précautions de rangement

- Les disques doivent être rangés dans leurs boîtiers après utilisation afin d'éviter la poussière et les rayures qui pourraient provoquer des « sauts » du capteur laser.
- N'exposez pas les disques de façon prolongée directement au soleil, à une température ou à une humidité élevées. Une exposition prolongée à des hautes températures les fera gondoler.
- Les CD-R et CD-RW sont plus sensibles aux effets de la chaleur et des rayons ultraviolets que les CD ordinaires. Il est important de ne pas les conserver dans des lieux directement exposés au soleil. Ils doivent aussi être tenus à l'écart des sources de chaleur telles que les radiateurs et chauffages électriques.

Entretien

- Si un disque est sale, essuyez sa surface d'un mouvement radial (du trou central vers le bord externe) avec un chiffon sec et doux.



- Ne nettoyez jamais les disques avec des produits chimiques tels que des aérosols pour disque, des aérosols ou liquides antistatiques, ou du diluant. Ces produits chimiques provoqueraient des dégâts irréparables à la surface en plastique du disque.

En cas de doute quant à l'entretien et à la manipulation d'un disque, lisez les précautions accompagnant le disque ou contactez son fabricant.

MP3 et WMA

- Cette unité peut lire les fichiers audio stockés sur des clés USB externes.*
Les clés USB doivent être formatées en FAT 16 ou FAT 32, mais pas en NTFS.

* Le port USB de cette unité n'accepte que les clés USB (aussi appelées « mémoires flash USB »). Il ne prend pas en charge les disques durs USB standard.

- Si plus de 2000 fichiers sont enregistrés dans la clé USB, l'appareil risque de ne pas pouvoir les lire correctement.
- Le nom des fichiers MP3 ou WMA doit être constitué de caractères alphanumériques. Cet appareil ne peut pas correctement afficher les symboles ni les caractères à double octet (Japonais, Chinois, etc.). Veillez bien aussi à utiliser l'extension de fichier «.mp3» pour les fichiers MP3 et «.wma» pour les fichiers WMA.
- Les fichiers MP3 sont au format MPEG-1 Audio Layer 3 mono ou stéréo. Cette unité peut reproduire les fichiers MP3 avec une fréquence d'échantillonnage de 16 à 48 kHz et un débit binaire de 8 à 320 kb/s.
- Cette unité peut reproduire les fichiers WMA ayant une fréquence d'échantillonnage de 32 kHz, 44,1 kHz ou 48 kHz et un débit binaire de 48 à 192 kb/s.
WMA signifie Windows Media Audio.
- L'audio encodé à 128 kb/s doit avoir une qualité sonore proche de celle d'un CD audio ordinaire. Bien que ce lecteur puisse lire des morceaux MP3 à des débits binaires inférieurs, la qualité sonore est alors notablement moins bonne.

Emploi d'un iPod/iPhone

Cette unité a deux modes. En mode Direct, le menu de l'iPod/iPhone est affiché sur l'écran de l'iPod/iPhone. En mode Extended, le menu de l'iPod/iPhone est affiché sur l'écran de cette unité. Par défaut, cette unité est réglée en mode Direct.

Pour des instructions sur la façon de changer ce mode, voir « Changement du mode d'affichage » en page 50.

Cette unité peut être utilisée avec les modèles d'iPod/iPhone suivants.

iPhone 4S, iPhone 4, iPhone 3GS, iPhone 3G
iPod touch (1ère, 2e, 3e et 4e génération)
iPod nano (3e, 4e, 5e et 6e génération)

- Voir page 50 pour les informations sur le mode d'affichage.
- Cette unité ne peut pas produire la vidéo de l'iPod/iPhone qui lui est branché.
- Pour brancher un iPod, utilisez le câble USB fourni avec l'iPod/iPhone.
- Brancher un iPod shuffle à ce port ne permettra pas la lecture.

Logiciel iPod/iPhone compatible

Si votre iPod/iPhone ne fonctionne pas avec le CD-H750 ou avec la télécommande, mettre à jour son logiciel peut résoudre le problème.

Consultez le site Web Apple et téléchargez le dernier logiciel pour iPod/iPhone.

Clés USB

ATTENTION

Ne mettez jamais l'unité en veille et ne débranchez jamais une clé USB quand celle-ci est en service, par exemple durant l'écriture, la lecture ou l'enregistrement ou l'effacement de fichiers.

Cela endommagerait le CD-H750 et la clé USB.

Périphériques USB utilisables avec cette unité

Cette unité peut lire les fichiers audio stockés sur des clés USB externes*.

* Le port USB de cette unité n'accepte que les clés USB (aussi appelées « mémoires flash USB »). Il ne prend pas en charge les disques durs USB standard.

Compatibilité

- Utilisez une clé USB dont la consommation ne dépasse pas 500 mA.
(Si un iPhone est connecté, sa charge se fera à 1A.)
- Certains lecteurs à mémoire flash qui se chargent depuis un port USB ne peuvent pas être utilisés pour la lecture.
- Formats lisibles : FAT16, FAT32
- Les formats NTFS, HFS et HFS+ ne peuvent pas être employés.
- Nombre maximal de dossiers lisibles : 99
- Nombre maximal de fichiers lisibles/enregistrables : 2000
- Selon les caractéristiques de la clé USB, cet appareil peut ne pas être à même de lire les fichiers qu'il contient ou des sauts peuvent se produire.
- N'utilisez pas de dispositifs dont la consommation électrique peut dépasser 500 mA.
- N'utilisez pas de dispositifs ayant des fonctions de sécurité ou autres fonctions spéciales.
- N'utilisez pas de dispositifs divisés en plusieurs partitions.
- N'utilisez pas de concentrateur (hub) USB entre cette unité et la clé USB.
- Selon les caractéristiques du dispositif, un bon fonctionnement peut ne pas être possible.
- Cette unité ne peut pas copier ou déplacer des fichiers conservés sur la clé USB.

Enregistrement

Cet appareil peut enregistrer le son venant de CD sur des clés USB au format MP3. Voir page 52 pour des détails.

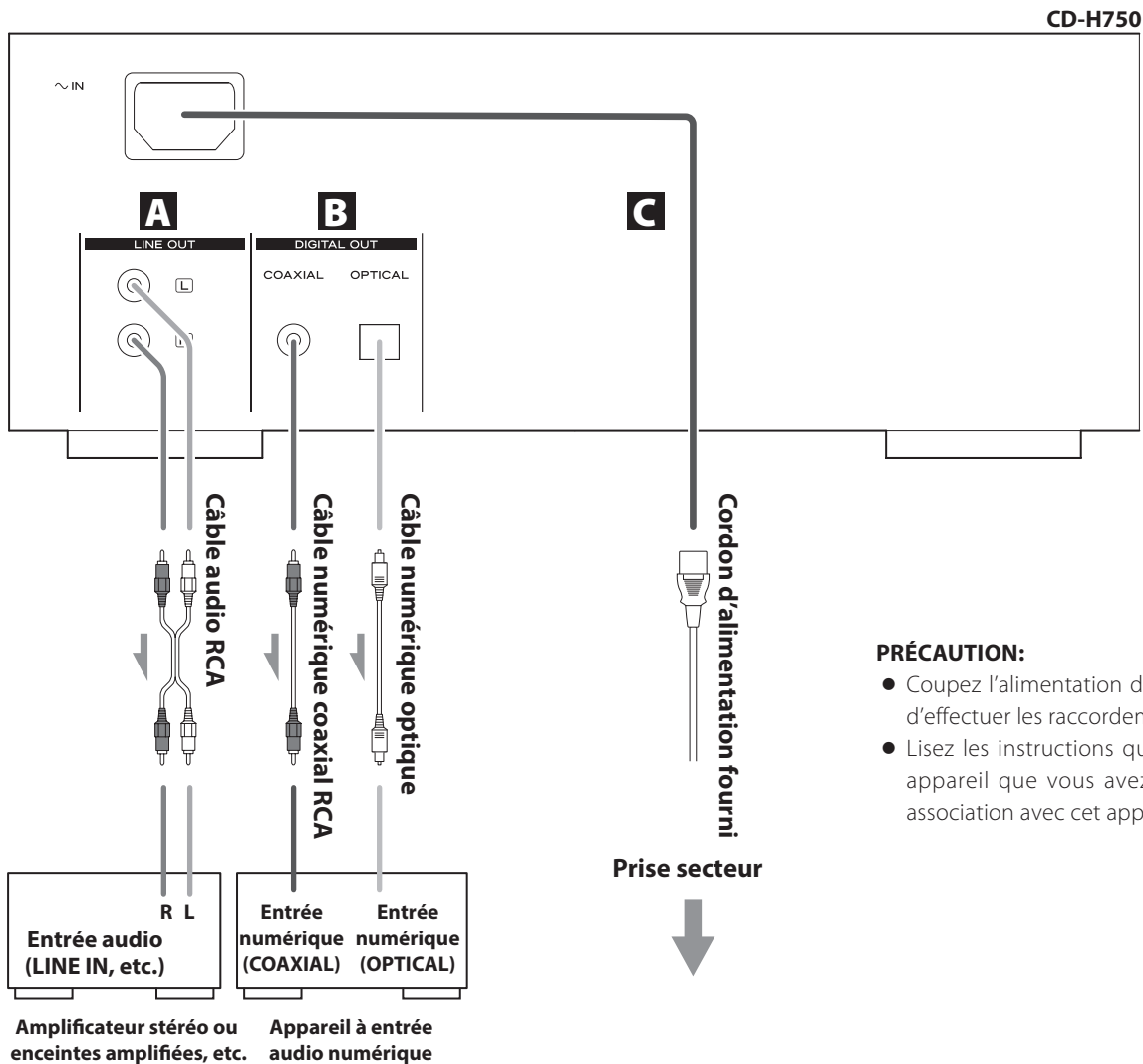

PRÉCAUTION:

- Coupez l'alimentation de tous les appareils avant d'effectuer les raccordements.
- Lisez les instructions qui accompagnent chaque appareil que vous avez l'intention d'utiliser en association avec cet appareil-ci.

A Prises de sortie audio analogique

Ces prises RCA produisent les signaux audio analogiques. Reliez-les à un amplificateur ou à un autre appareil à entrées audio.

Branchez la fiche RCA blanche d'un câble audio à la prise blanche (L) et sa fiche RCA rouge à la prise rouge (R).



- Assurez-vous que chaque fiche est bien enfoncée. Pour éviter les ronflements et les parasites, ne regroupez pas les câbles de modulation avec le cordon d'alimentation secteur ou les câbles d'enceinte.

B Prises de sortie audio numérique

Le signal audio numérique à 2 canaux est sorti par cette prise. Lors de la lecture de fichiers sur CD, iPod, iPhone ou clé USB, ces prises produisent des signaux PCM 44,1 kHz/16 bits. Utilisez un câble numérique optique ou numérique coaxial RCA du commerce pour relier cette unité à un autre appareil.

C Prise d'entrée secteur (~IN)

Branchez ici le cordon d'alimentation fourni. Après avoir terminé tous les autres branchements, insérez la fiche du cordon d'alimentation dans une prise secteur.

Débranchez le cordon de la prise secteur en cas de non-utilisation prolongée de l'unité.

- ⚠ N'utilisez que le cordon d'alimentation fourni. L'emploi d'un autre cordon peut entraîner un incendie ou un choc électrique.

Noms des commandes (appareil principal)

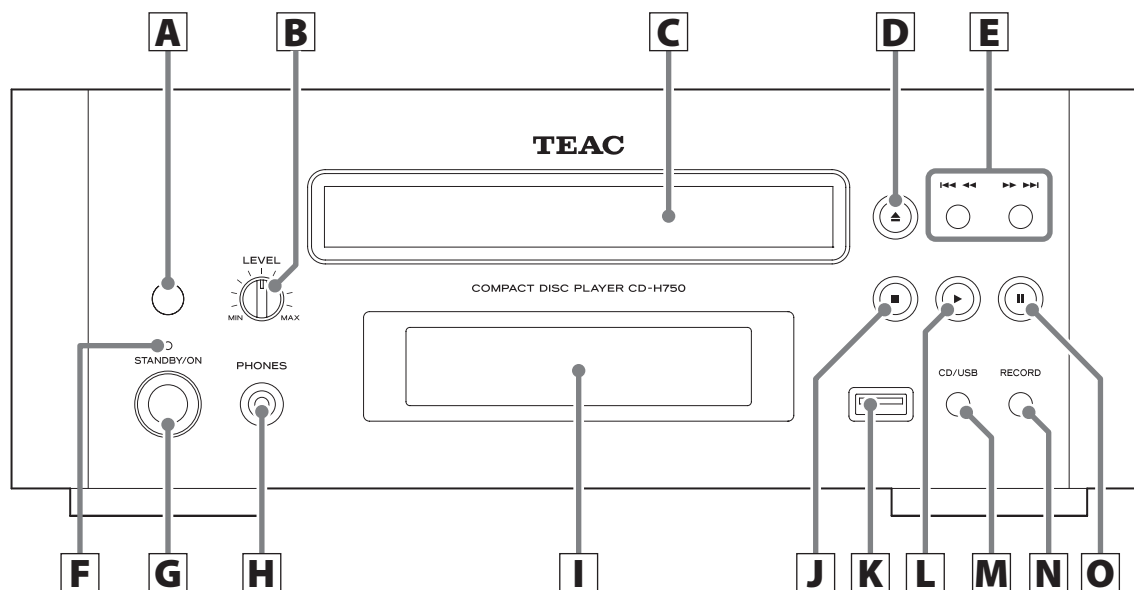

A Capteur de télécommande

Pour utiliser la télécommande, pointez-la vers le capteur de télécommande.

B Bouton LEVEL

Tournez ce bouton pour régler le volume du casque.

C Tiroir de disque

D Ouverture/fermeture (▲)

Utilisez cette touche pour ouvrir et fermer le tiroir.

E Saut/recherche (I◀◀ ◀▶▶ ▶▶I)

En mode CD/USB, utilisez ces touches pour sauter d'un fichier/piste à l'autre sur un CD ou une clé USB pendant la lecture ou à l'arrêt. En mode iPod, utilisez ces touches pour sauter des morceaux sur un iPod/iPhone pendant la lecture ou en pause. Pendant la lecture, maintenez ces touches pressées pour parcourir un fichier/piste.

F Voyant STANDBY/ON

S'allume en bleu quand l'unité est allumée.

G STANDBY/ON

Utilisez cette touche pour allumer l'appareil ou le mettre en veille (standby).

H PHONES

Branchez ici un casque à fiche mini-jack 3,5 mm stéréo standard.

I Display

J STOP (■)

Utilisez cette touche pour arrêter la lecture et l'enregistrement.

K Prise USB/iPod

Connectez ici un iPod/iPhone ou une clé USB.

L Lecture (▶)

Utilisez cette touche pour démarrer la lecture.

M CD/USB

Utilisez cette touche pour sélectionner le mode USB ou CD. Sert à sélectionner la lecture du CD ou de la clé USB ou de l'iPod/iPhone connecté au port iPod/USB.

N RECORD

Appuyez sur cette touche pour lancer l'enregistrement sur une clé USB. Maintenez cette touche enfoncée pour passer en mode de réglage d'enregistrement.

O Pause (II)

Utilisez cette touche pour mettre la lecture en pause.

Noms des commandes (télécommande)

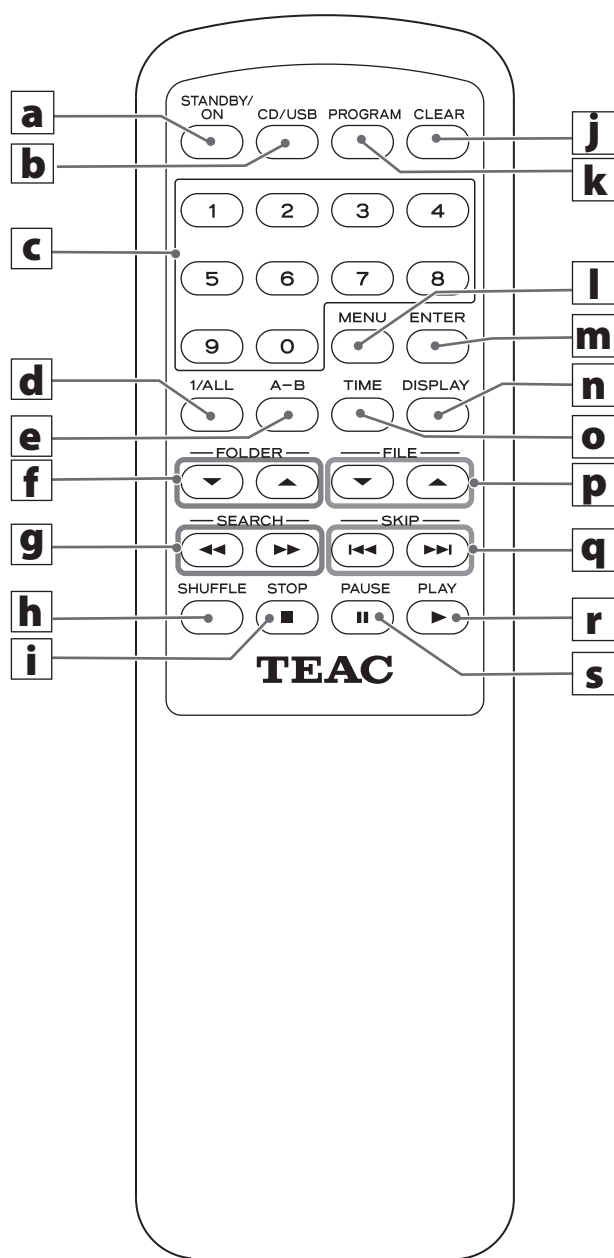

Quand l'unité principale et la télécommande ont toutes les deux des touches ayant les mêmes fonctions, ce mode d'emploi explique comment utiliser l'une ou l'autre. La touche correspondante peut s'utiliser de la même façon.

a STANDBY/ON [⏻/⏻]

Utilisez cette touche pour allumer l'appareil ou le mettre en veille (standby).

b CD/USB

Utilisez cette touche pour sélectionner le mode USB ou CD. Sert à sélectionner la lecture du CD ou de la clé USB ou de l'iPod/iPhone connecté au port iPod/USB.

c Touches numériques

Appuyez sur ces touches pour sélectionner un numéro de fichier/piste.

Par exemple, pour sélectionner le fichier/piste numéro 25, appuyez sur «2» puis sur «5».

Pour sélectionner des chiffres inférieurs à 10, appuyez sur «0» puis sur le chiffre voulu. Par exemple, pour sélectionner le numéro 5, appuyez sur «0» puis sur «5» (sinon, vous pouvez juste appuyer sur «5» et attendre quelques secondes).

d 1/ALL

Utilisez cette touche pour sélectionner le mode de lecture en boucle (page 48).

e A-B

Utilisez cette touche pour régler les points A et B de lecture en boucle A-B (page 48).

f FOLDER (▼/▲)

Utilisez ces touches pour sélectionner un dossier de fichiers MP3/WMA (page 43).

g SEARCH (◀◀/▶▶)

Pendant la lecture, utilisez ces touches pour rechercher le passage que vous souhaitez écouter (page 44).

h SHUFFLE

Utilisez cette touche pour la lecture aléatoire (page 47).

i STOP (■)

Utilisez cette touche pour arrêter la lecture et l'enregistrement.

J CLEAR

Utilisez cette touche pour effacer un programme (page 47).

K PROGRAM

Utilisez cette touche pour passer en mode de lecture programmée (page 45).

I MENU

Utilisez cette touche pour revenir au menu précédent de l'iPod/iPhone.

Cette touche est équivalente à la touche MENU de votre iPod/iPhone (page 43).

M ENTER

Utilisez cette touche pour sélectionner le dossier et le fichier (page 43).

N DISPLAY

Pendant la lecture de MP3/WMA, utilisez cette touche pour changer les informations affichées (page 49).

O TIME

Pendant la lecture, utilisez cette touche pour changer l'affichage temporel (page 49).

P FILE (▼/▲)

Utilisez ces touches pour sélectionner un fichier MP3/WMA (page 43).

En mode iPod, utilisez ces touches pour sélectionner un élément de MENU.

Q SKIP (◀◀/▶▶)

Utilisez ces touches pour sauter des fichiers/pistes (page 44).

R PLAY (▶)

Utilisez cette touche pour démarrer la lecture.

S PAUSE (||)

Utilisez cette touche pour mettre la lecture en pause.

Précautions d'emploi

⚠ Un mauvais emploi des piles peut entraîner leur rupture ou leur fuite, avec pour conséquence un incendie, des blessures ou la salissure des objets proches. Veuillez attentivement lire et respecter les précautions en page 30.

- Pointez la télécommande vers le capteur correspondant de l'unité principale à moins de 5 mètres de cette dernière. Assurez-vous qu'il n'y a pas d'obstacle entre la télécommande et l'unité.
- Si le soleil ou une forte source de lumière artificielle donne sur le capteur de télécommande, cette dernière peut ne pas fonctionner. Si c'est le cas, déplacez cette unité ailleurs.
- Si la télécommande est employée à proximité d'autres appareils générant des rayons infrarouges, ou si d'autres télécommandes utilisant des rayons infrarouges sont utilisées près de l'unité, cette dernière peut ne pas bien fonctionner. Les autres appareils peuvent aussi mal fonctionner.

Mise en place des piles

1. Retirez le couvercle du compartiment des piles.
2. Insérez deux piles sèches «AA». Assurez-vous que les piles sont correctement insérées et respectent les polarités plus «⊕» et moins «⊖».
3. Refermez le couvercle.

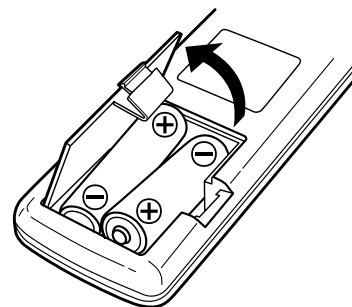

Remplacement des piles

Si vous remarquez que la distance de fonctionnement correct entre le boîtier de télécommande et l'appareil se réduit, c'est que les piles sont usées. Dans ce cas, remplacez-les par des neuves.

- Pour plus d'informations sur la collecte des piles usagées, veuillez contacter votre mairie, votre service d'ordures ménagères ou le point de vente dans lequel vous avez acheté les articles.

Ce produit est conforme à la Directive européenne ErP sur l'alimentation en veille en matière d'écoconception applicable aux produits liés à l'énergie.

Dans les conditions suivantes, l'unité passera en veille (mode standby) après 30 minutes sans opération.

État	CD	Clé USB	iPod/iPhone
Pas de disque ou de connexion	✓	✓	✓
À l'arrêt/en pause	✓	✓	-
Pause d'enregistrement	/	-	/

- ✓ Fonction d'économie automatique d'énergie activée
- Fonction d'économie automatique d'énergie non activée
- / Non applicable

Changement du réglage d'économie automatique d'énergie (ECO Mode)

1 Mettez l'unité en veille.

2 Appuyez en même temps sur les touches **STANDBY/ON** et **Stop** (■) durant au moins trois secondes.

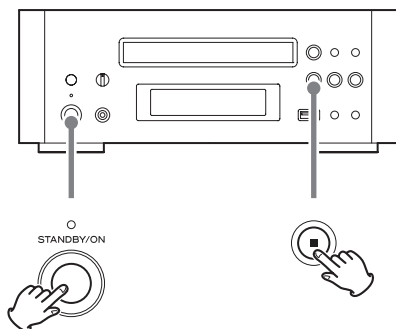

Le réglage actuel d'ECO Mode est affiché.

Exemple:

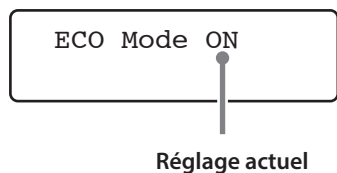

3 Utilisez les touches de saut/recherche (I◀◀◀/▶▶▶I) pour l'activer (ON) ou le désactiver (OFF).

Chaque fois que vous appuyez sur une touche de saut/recherche (I◀◀◀/▶▶▶I), le réglage alterne entre ON et OFF.

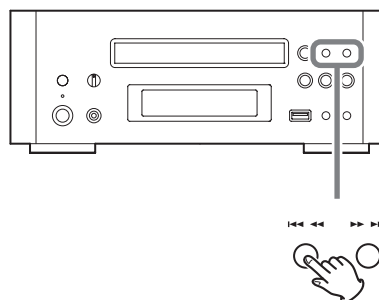

4 Appuyez sur la touche **Stop** (■) pour valider le réglage.

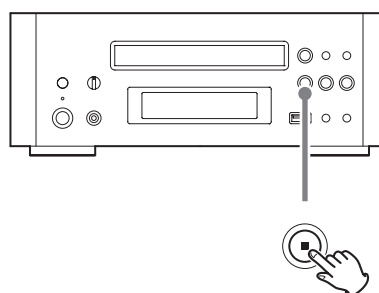

A Comment allumer ou éteindre l'appareil

Appuyez sur la touche STANDBY/ON pour allumer l'appareil ou le mettre en veille (standby).

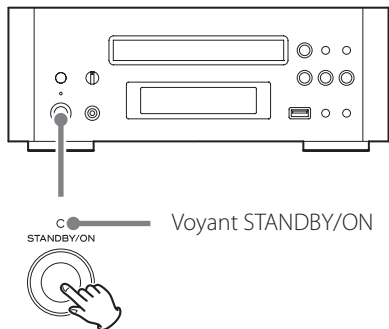

L'interrupteur d'alimentation s'allume en bleu quand l'unité est allumée.

L'interrupteur d'alimentation s'allume en orange quand l'unité est en veille (Standby).

B Comment sélectionner CD ou USB

Chaque fois que l'on appuie sur la touche CD/USB, le mode alterne entre CD et USB.

Sélectionnez USB pour lire des fichiers sur la clé USB ou l'iPod/iPhone connecté au port iPod/USB (utilisez le câble USB fourni avec l'iPod/iPhone pour le relier au port USB).

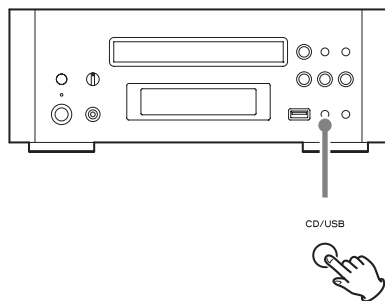

C Écoute au casque

Si vous utilisez un casque, baissez d'abord le volume avant d'insérer la fiche du casque dans la prise PHONES. Puis utilisez la commande de niveau de casque LEVEL pour régler le volume.

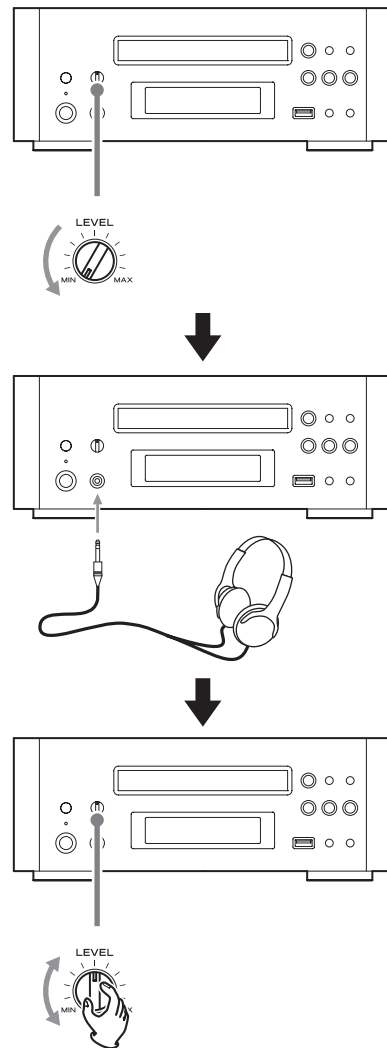

- Même avec une fiche de casque insérée dans la prise PHONES, le son sort par les connecteurs des sorties audio analogique et numérique.

Écoute d'un CD

1 Appuyez sur la touche CD/USB pour sélectionner «CD».

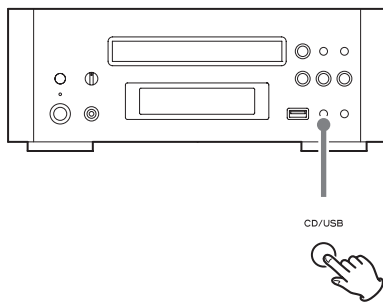

2 Appuyez sur la touche d'ouverture/fermeture (▲).

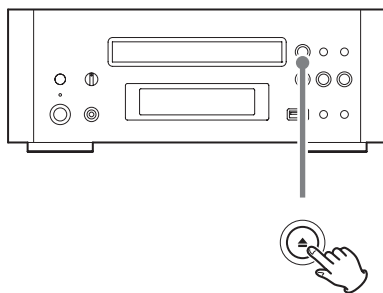

3 Placez un disque dans le tiroir avec la face imprimée dirigée vers le haut.

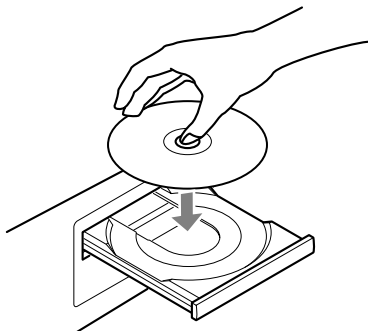

- Le disque doit être centré dans le tiroir. Si le disque n'est pas correctement positionné, le tiroir risque de ne pas pouvoir s'ouvrir après s'être refermé.
- Ne mettez jamais plus d'un disque dans le tiroir.
- Ne collez pas d'étiquettes ni de ruban adhésif sur le disque.
- N'utilisez pas de disques aux formes irrégulières.

4 Appuyez sur la touche d'ouverture/fermeture (▲) pour fermer le tiroir.

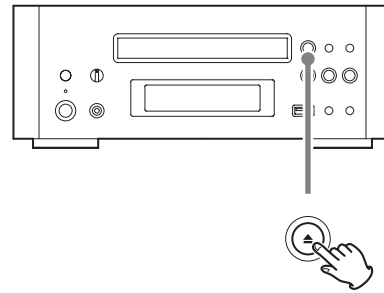

- Tenez vos doigts à l'écart du tiroir de disque quand il bouge pour éviter de vous les faire coincer.
- Il faut quelques secondes à l'appareil pour charger un disque. Aucune touche ne fonctionne pendant le chargement. Attendez que le nombre total de fichiers/pistes et la durée totale de lecture du disque apparaissent.

CD audio

Le nombre total de pistes et la durée totale de lecture du disque apparaissent.

```
CD/Stop  
T016 72:00
```

Disque MP3/WMA

Le nombre total de fichiers du disque apparaît.

```
CD/Stop  
Total file 010
```

5 Appuyez sur la touche lecture (▶) pour lancer la lecture.

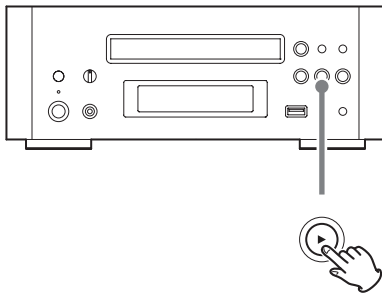

La lecture du disque commence par le premier fichier/piste.

CD audio



Numéro de la piste en cours Temps écoulé de la piste en cours

Disque MP3/WMA



Numéro du fichier actuel

- Les fichiers MP3/WMA enregistrés en dehors des dossiers sont mis automatiquement dans le dossier racine («ROOT»), et la lecture démarre à partir du premier fichier du dossier ROOT.
- S'il y a des dossiers qui ne contiennent pas de fichier MP3/WMA, cet appareil les saute.
- Pendant la lecture du fichier MP3/WMA, «titre_artiste_album» défilent à l'écran.
- L'appareil s'arrête automatiquement quand la lecture de tous les fichiers/pistes est terminée.
- Si vous changez un disque puis appuyez sur la touche de lecture (▶) (ou sur la touche SHUFFLE de la télécommande) sans avoir d'abord fermé le tiroir du disque, celui-ci se ferme automatiquement et la lecture démarre.

Vous pouvez reproduire des fichiers MP3/WMA en branchant une clé USB.

1 Appuyez sur la touche CD/USB pour sélectionner «USB».

«Not connected» s'affichera si aucune clé USB n'est branchée.

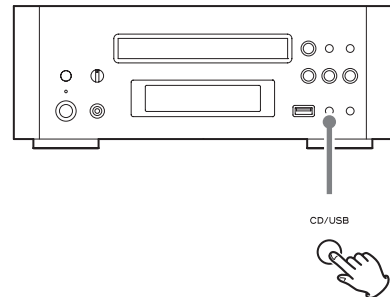

2 Branchez une clé USB externe à l'appareil.

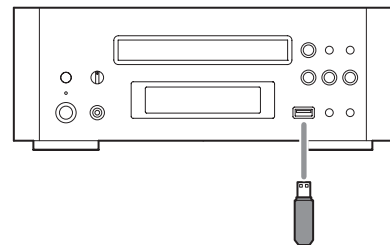

3 Appuyez sur la touche de lecture (▶).

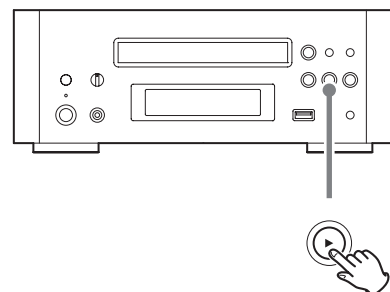

La lecture démarre à partir du premier morceau.

Écoute d'iPod/iPhone

1 Appuyez sur la touche CD/USB afin de sélectionner «USB».

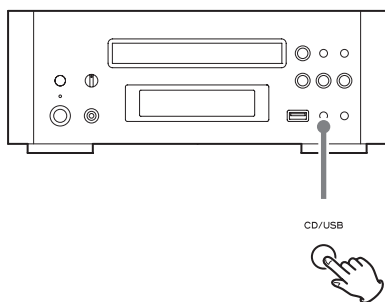

2 Branchez votre iPod à l'aide du câble USB fourni avec l'iPod/iPhone.

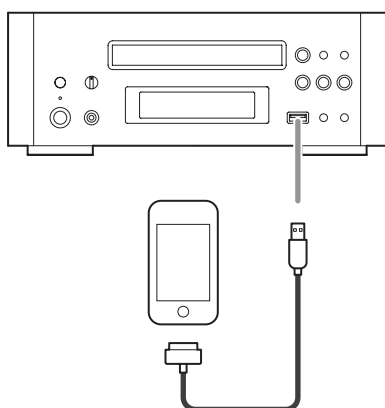

L'iPod/iPhone se met automatiquement sous tension et lance la lecture à partir de sa liste de titres.

- Si l'affichage est réglé en «mode étendu» (voir page 50), la lecture ne démarre pas automatiquement. Si l'iPod/iPhone est branché alors que le CD-H750 est réglé sur une autre source, l'iPod/iPhone s'allume et passe en pause.
- Si la source est réglée sur CD quand vous branchez un iPod/iPhone, cet iPod/iPhone s'allume et sa lecture est mise en pause.
- La batterie de l'iPod/iPhone sera complètement rechargée si l'iPod/iPhone est connecté et le CD-H750 allumé.
- Une fois la batterie complètement rechargée, la recharge s'arrête.
- Il n'y a pas de recharge quand le CD-H750 est en veille.

Lecture générale

CD **USB**

Lecture depuis le fichier/piste sélectionné

1 Appuyez sur les touches de saut/recherche (|◀◀ ◀◀/ ▶▶ ▶▶|) pour sélectionner un fichier/piste ou utilisez les touches numériques pour saisir le numéro de fichier/piste.

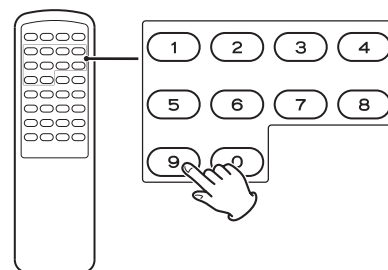

Par exemple, pour sélectionner le fichier/piste numéro 25, appuyez sur «2» puis sur «5».

Pour sélectionner des chiffres inférieurs à 10, appuyez sur «0» puis sur le chiffre voulu. Par exemple, pour sélectionner le numéro 5, appuyez sur «0» puis sur «5» (sinon, vous pouvez juste appuyer sur «5» et attendre quelques secondes).

2 Appuyez sur la touche de lecture (▶).

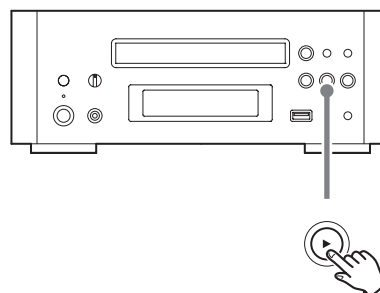

La lecture démarre à partir du fichier/piste sélectionné.

CD **USB**

Lecture des fichiers d'un dossier

Vous pouvez choisir un dossier contenant des fichiers WMA/MP3.

- 1 Appuyez sur les touches **FOLDER** (▼/▲) pour sélectionner un dossier.

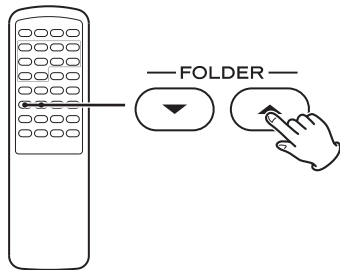

- 2 Appuyez sur la touche **ENTER**.

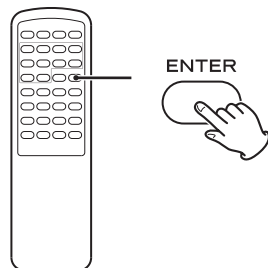

- 3 Si vous souhaitez choisir un fichier, appuyez sur les touches **FILE** (▼/▲).

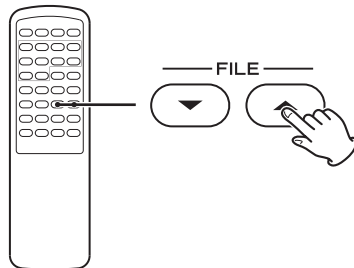

- Seuls les fichiers du dossier choisi peuvent être sélectionnés.

- 4 Appuyez sur la touche **ENTER**.

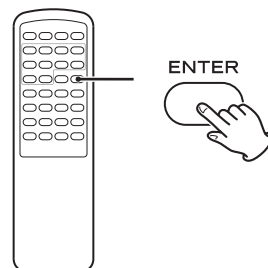

La lecture commence à partir du fichier sélectionné.

iPod

Pour retourner au menu précédent

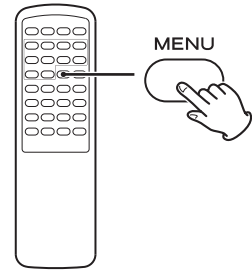

- 1 Appuyez sur la touche **MENU** pour revenir au menu précédent.

Cette touche est équivalente à la touche MENU de votre iPod/iPhone.

iPod

Sélectionner un élément de menu

- 1 Utilisez les touches **FILE** (▼/▲) pour sélectionner un élément de menu.

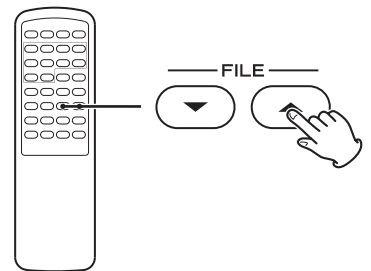

- 2 Appuyez sur la touche **ENTER**.

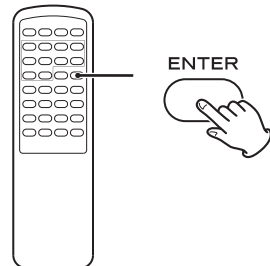

iPod

Pour mettre l'iPod/iPhone en mode de veille (en mode direct uniquement)

Maintenez la touche de lecture (▶) plus de 5 secondes.

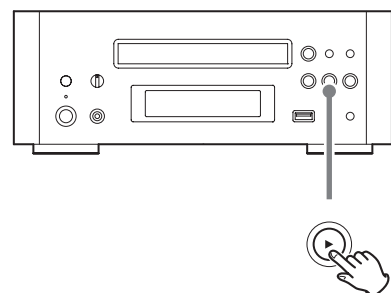

L'iPod/iPhone passera en mode de veille. Pour annuler le mode de veille, appuyez à nouveau sur la touche de lecture (▶).

CD USB iPod

Pour passer directement au fichier/piste suivant ou précédent

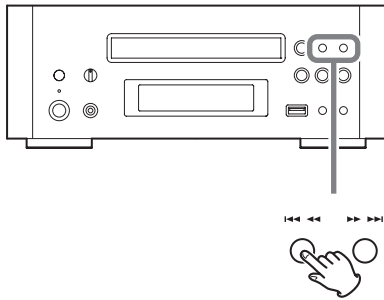

Pendant la lecture, appuyez répétitivement sur les touches de saut/recherche (I◀◀ ◀◀/▶▶ ▶▶I) jusqu'à ce que le fichier/piste désiré soit trouvé.

La piste ou le fichier sélectionné est reproduit à partir de son début.

Sur la télécommande, utilisez les touches de saut SKIP (I◀◀/▶▶I).

À l'arrêt ou en pause, appuyez répétitivement sur les touches de saut/recherche (I◀◀ ◀◀/▶▶ ▶▶I) jusqu'à ce que vous trouviez le fichier/piste souhaité. Appuyez sur la touche de lecture (▶) pour lancer la lecture du fichier/piste sélectionné.

- Si vous appuyez sur la touche I◀◀ ◀◀ pendant la lecture, le fichier/piste en cours de lecture est reproduit de nouveau à partir du début. Pour revenir au début du fichier/piste précédent, appuyez deux fois sur la touche I◀◀ ◀◀.
- Appuyez sur I◀◀ ◀◀ tant que la lecture n'a pas dépassé trois secondes pour lancer la lecture de la piste précédente.
- Pendant la lecture programmée, le fichier/piste suivant ou précédent du programme est reproduit.

CD USB iPod

Recherche d'un passage sur une plage/fichier

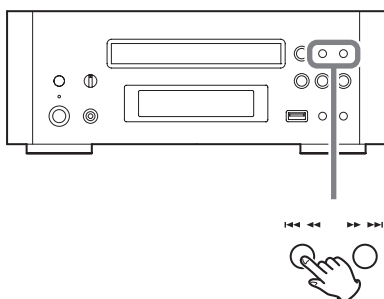

Pendant la lecture, maintenez pressée la touche de saut/recherche (I◀◀ ◀◀/▶▶ ▶▶I) puis relâchez-la quand vous avez atteint le passage que vous souhaitez écouter.

Sur la télécommande, utilisez les touches SEARCH (◀◀/▶▶).

- En mode USB, aucun son n'est produit pendant la recherche.
- L'appareil s'arrête quand la fin du dernier fichier/piste est atteinte.

CD USB

Pour arrêter la lecture

Appuyez sur la touche d'arrêt (■).

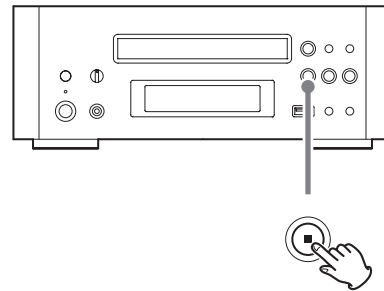

Pour reprendre la lecture, appuyez sur la touche de lecture (▶).
La lecture commence par le premier fichier/piste.

CD USB iPod

Pour mettre la lecture en pause

Appuyez sur la touche Pause (II) pendant la lecture.

La lecture s'arrête sur la position actuelle.

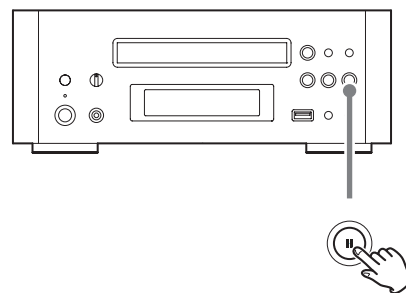

Pour reprendre la lecture, appuyez sur la touche de lecture (▶).

CD USB

32 fichiers/pistes peuvent être programmés dans l'ordre souhaité.

1 Appuyez à l'arrêt sur la touche PROGRAM.

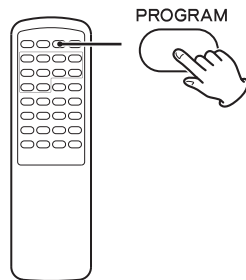

Quand CD est sélectionné

```
P-00 T000
T016 72:00
```

Quand USB est sélectionné

```
P-00 T0000
Total File 0130
```

2 Appuyez sur les touches de saut SKIP (◀◀/▶▶) pour sélectionner une plage ou un fichier.

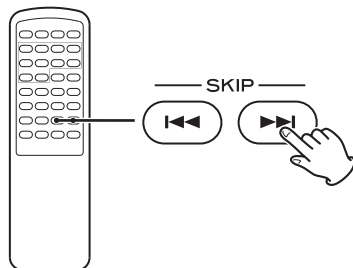

Quand CD est sélectionné

```
P-01 T001
T016 72:00
```

Quand USB est sélectionné

```
P-01 T0001
Total File 0130
```

Vous pouvez aussi utiliser les touches numériques pour sélectionner un fichier/piste.

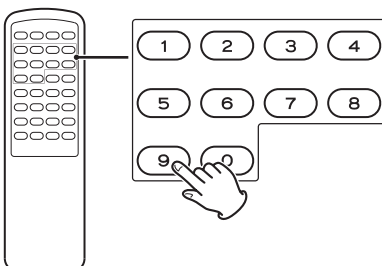

Quand vous utilisez les touches numériques, saisissez juste le numéro de fichier/piste. Après la saisie, sautez à l'étape 4

Par exemple, pour sélectionner le fichier/piste numéro 25, appuyez sur «2» puis sur «5».

Pour sélectionner des chiffres inférieurs à 10, appuyez sur «0» puis sur le chiffre voulu. Par exemple, pour sélectionner le numéro 5, appuyez sur «0» puis sur «5» (sinon, vous pouvez juste appuyer sur «5» et attendre quelques secondes).

3 Avant 10 secondes, appuyez sur la touche PROGRAM.

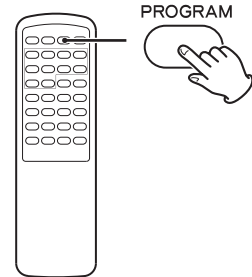

Quand CD est sélectionné

```
P-01 T012
T016 72:00
```

Quand USB est sélectionné

```
P-01 T0012
Total File 0130
```

- Répétez les étapes 2 et 3 pour programmer d'autres fichiers/pistes.
- Si vous avez fait une erreur, appuyez sur la touche CLEAR. Le dernier numéro programmé sera supprimé.
- 32 fichiers/pistes peuvent être programmés. Si vous essayez de programmer plus de 32 fichiers/pistes, «P-FULL» (le programme est plein) s'affiche pour indiquer que plus aucun fichier/piste ne peut être programmé.

4 Une fois la programmation terminée, appuyez sur la touche de lecture (▶) pour lancer la lecture programmée.

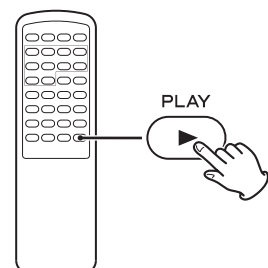

Quand la lecture de toutes les fichiers/pistes programmés est terminée, ou si vous appuyez sur la touche d'arrêt (■) ou la touche STANDBY/ON, le mode de lecture programmée est annulé.

- Si l'appareil est débranché de l'alimentation secteur, la programmation est effacée.

CD USB

Pour vérifier l'ordre programmé

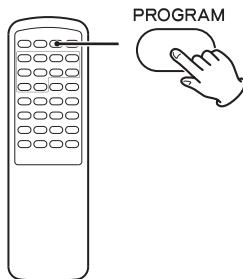

À l'arrêt, appuyez répétitivement sur la touche PROGRAM. Le numéro de fichier/piste et le numéro d'ordre dans le programme s'affichent.

CD USB

Pour changer ou ajouter au programme un fichier/plage

- 1** En mode d'arrêt, appuyez répétitivement sur la touche PROGRAM jusqu'à ce que le numéro d'ordre dans le programme dont vous souhaitez changer le fichier/piste s'affiche.

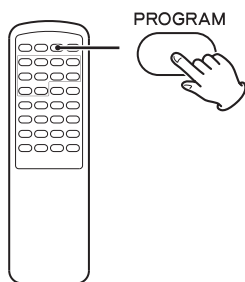

- 2** Sélectionnez un fichier/piste en utilisant les touches de saut SKIP (◀◀/▶▶).

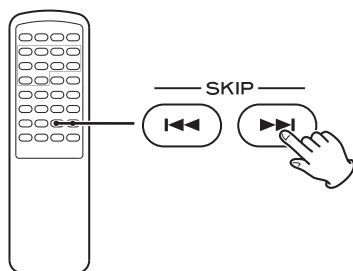

Le fichier/piste précédent est remplacé par le nouveau fichier/piste sélectionné.

Si vous souhaitez ajouter un fichier/piste à la fin du programme, appuyez répétitivement sur la touche PROGRAM jusqu'à ce que «P-END» s'affiche brièvement. Puis, sélectionnez un fichier/piste avec les touches de saut SKIP (◀◀/▶▶). Le fichier/piste est ajouté au programme.

Vous pouvez aussi utiliser les touches numériques.

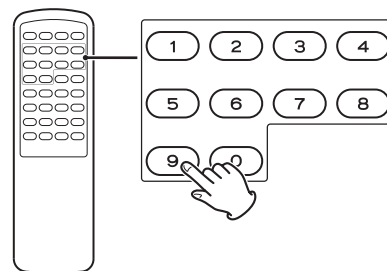

- 3** Appuyez sur la touche PROGRAM.

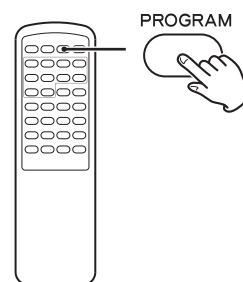

Le programme est remplacé.

CD USB

Pour supprimer un fichier/piste du programme

- 1** À l'arrêt, appuyez répétitivement sur la touche PROGRAM jusqu'à ce que s'affiche le numéro de piste à supprimer dans le programme.

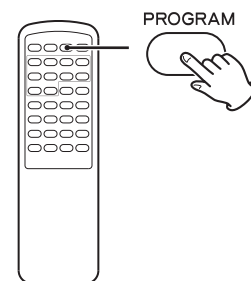

- 2** Appuyez sur la touche CLEAR.

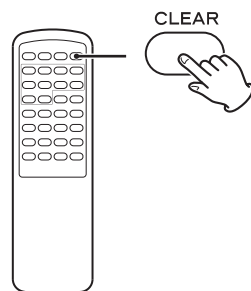

Le fichier/piste sélectionné est supprimé du programme.

CD **USB**

Pour effacer le programme

1 À l'arrêt, appuyez sur la touche PROGRAM.

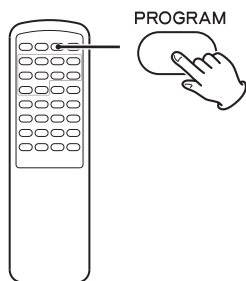

2 Maintenez enfoncée la touche CLEAR plus de 4 secondes.

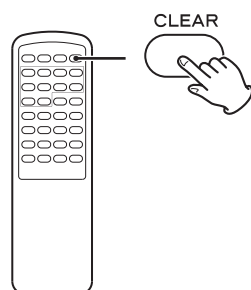

- Dans les cas suivants, le contenu programmé est aussi annulé :
 - Appui sur la touche STANDBY/ON
 - Ouverture du tiroir de disque
 - Déconnexion du cordon d'alimentation
 - Retrait de la clé USB

Lecture aléatoire

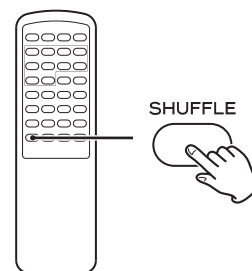

CD **USB**

Quand vous appuyez sur la touche SHUFFLE, les fichiers/pistes du disque ou de la clé USB sont lus aléatoirement.

Quand CD est sélectionné

CD/Shuffle
T003 00:07

Quand USB est sélectionné

USB/Shuffle
T0003 00:07 WMA

- Si vous appuyez sur la touche ►► pendant la lecture aléatoire, le fichier/piste suivant est sélectionné de façon aléatoire et lu. Si vous appuyez sur la touche ◀◀, le fichier/piste en cours de lecture reprend du début. Un fichier/piste ne peut pas être relu pendant la lecture aléatoire.
- Pour annuler la lecture aléatoire, appuyez sur la touche SHUFFLE.
- Pour arrêter la lecture aléatoire, appuyez sur la touche d'arrêt (■).
- La lecture aléatoire s'arrêtera après que toutes les pistes d'un CD ou tous les fichiers d'un disque MP3/WMA ou une clé USB aient été lus.

iPod

Pendant la lecture, appuyez sur la touche SHUFFLE pour changer de mode aléatoire.

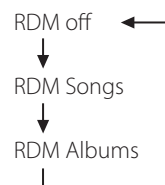

(RDM : random, c'est-à-dire aléatoire en français)

- Quand le mode aléatoire (Shuffle) est activé,  apparaît sur l'écran de l'iPod/iPhone.

Si vous sélectionnez «RDM Songs», l'iPod/iPhone lit aléatoirement les morceaux de la liste que vous avez choisie de reproduire.

Si vous sélectionnez «RDM Albums», l'iPod/iPhone reproduit tous les morceaux d'un album dans l'ordre, puis sélectionne aléatoirement un autre album dans la liste, reproduit ses titres dans l'ordre et ainsi de suite.

CD USB iPod

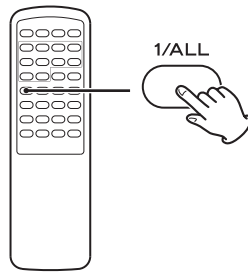

Chaque fois que vous appuyez sur la touche 1/ALL, le mode change comme suit :

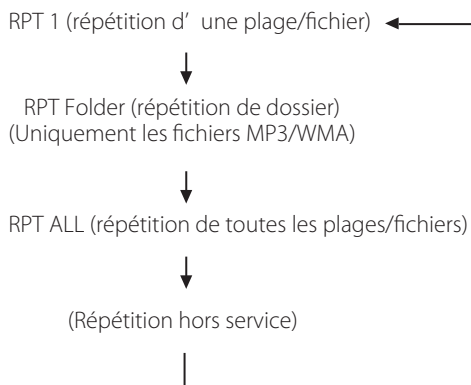

Répétition d'un fichier/piste (RPT 1)

Le fichier/piste en cours de lecture est reproduit en boucle. Si vous sélectionnez un autre fichier/piste en mode «RPT 1», le fichier/piste sélectionné est reproduit en boucle.

Si vous sélectionnez le mode «RPT 1» à l'arrêt puis choisissez un fichier/piste, le fichier/piste sélectionné est lu en boucle.

Répétition de dossier (RPT Folder) (fichiers MP3/WMA uniquement)

Tous les fichiers du dossier sont reproduits en boucle. Si vous sélectionnez un autre dossier en mode «RPT Folder» les fichiers de ce nouveau dossier sont reproduits en boucle.

- Vous ne pouvez pas sélectionner le mode «RPT Folder» à l'arrêt.

Répétition de tous les morceaux (RPT ALL)

Tous les fichiers/pistes sont reproduits en boucle.

- En mode de lecture programmée, tout le contenu du programme est lu en boucle.
- Quand vous appuyez sur la touche d'arrêt (■), le mode de lecture en boucle est annulé.

CD

Pour lire en boucle une section définie (mode de lecture en boucle A-B)

1 Appuyez sur la touche de lecture (▶) pour lancer la lecture.

2 Désignez le point duquel la lecture en boucle doit commencer (point A) en appuyant sur la touche A-B.

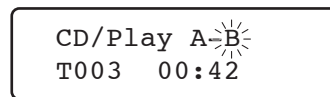
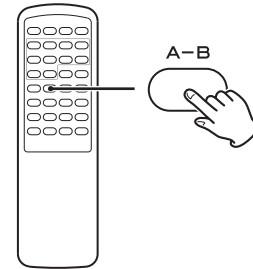

3 Appuyez à nouveau sur la touche A-B sur le point de fin voulu (B).

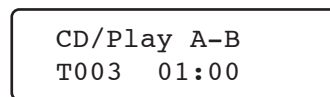
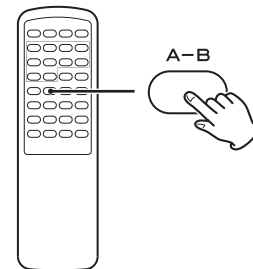

- Pour annuler la lecture en boucle et reprendre une lecture normale, appuyez sur la touche A-B.
- Il doit y avoir plus de 3 secondes entre A et B.
- Si l'on appuie sur l'une des touches suivantes, le mode de lecture en boucle A-B est annulé :
STOP (■), SKIP (◀◀/▶▶), 1/ALL, A-B, SHUFFLE, Ouverture/fermeture (▲), STANDBY/ON
- La lecture en boucle A-B n'est pas possible avec les clés USB, des iPod ou des iPhone.
- La lecture en boucle A-B est possible avec des disques MP3/WMA.

TIME

CD USB

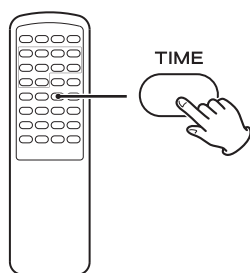

Pendant la lecture, appuyez répétitivement sur la touche TIME pour changer les informations affichées.

CD audio, fichier MP3/WMA

L'affichage change comme suit :
numéro de la piste en cours et temps écoulé sur cette piste

```
CD/Play  
T003 00:42
```



numéro de la piste en cours et temps restant dans cette piste

```
CD/Play  
T003 -03:02
```



numéro de la piste en cours et temps restant sur le disque (CD audio uniquement)

```
CD/Play  
T003 -69:02 TTL
```

(TTL: TOTAL)

Note

Durant la lecture aléatoire d'un CD, le temps de lecture restant pour le disque reproduit n'est pas affiché.

Affichage 1

CD USB

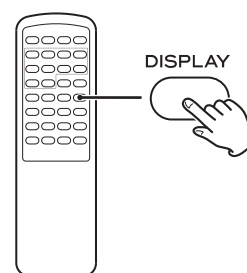

Durant la lecture de fichiers WMA/MP3, appuyez sur la touche DISPLAY pour faire défiler les informations à l'écran.

Affichage par défaut (défilement) :

Titre - Nom de l'artiste - Nom de l'album

Chaque fois que vous appuyez sur la touche DISPLAY, le réglage change comme suit :

Affichage par défaut (défilant) ←

Nom du fichier



Titre



Nom de l'artiste



Nom de l'album



Durée de lecture, format de fichier
(retour à l'affichage par défaut après
affichage durant quelques secondes)

- Au maximum, 64 caractères du nom de fichier peuvent être affichés.
- Au maximum, 30 caractères du titre, du nom d'artiste et du nom d'album peuvent être affichés.

iPod

Changement du mode d'affichage

Vous pouvez choisir l'écran de l'iPod/iPhone ou celui du CD-H750 pour afficher le menu.

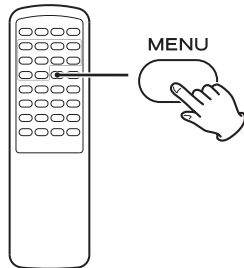

Quand un iPod est connecté, maintenez enfoncée la touche MENU plus de 4 secondes pour choisir quel écran utiliser.

Mode direct (par défaut)

Vous pouvez contrôler l'iPod/iPhone à l'aide du menu qui apparaît sur son écran.

L'écran du CD-H750 affiche constamment «Direct Mode».

Mode étendu

Vous ne pouvez contrôler l'iPod/iPhone qu'à l'aide du CD-H750. Les informations sur les morceaux sont affichées sur le CD-H750.

- Les noms des morceaux/albums/artistes doivent être composés de caractères alphanumériques. Le CD-H750 ne peut pas correctement afficher les symboles ni les caractères à double octet (Japonais, Chinois, etc.).
- Ce réglage est conservé même après mise en veille ou déconnexion du câble USB reliant l'unité à l'iPod/iPhone.

Vous pouvez convertir l'audio d'un CD en fichiers de format MP3 et les enregistrer sur une clé USB.

Si vous utilisez un disque MP3/WMA, les balises ID3 seront aussi copiées sur la clé USB.

ATTENTION

- Ne débranchez pas la clé USB durant l'enregistrement.
Ne débranchez pas le cordon d'alimentation durant l'enregistrement.
Cela pourrait endommager les produits.
- Réglez le volume de la source audio externe à un niveau convenable avant d'enregistrer. Sinon, la qualité d'enregistrement sera mauvaise.

Note

- Les fichiers enregistrés sont sauvegardés dans le dossier «AUDIO».
- Un nom est automatiquement assigné aux fichiers sous forme d'une séquence régulière du type «Audio001.MP3», «Audio002.MP3»,
Par exemple :
S'il existe des fichiers «Audio004.MP3» et «Audio009.MP3» dans le dossier AUDIO et si vous faites un enregistrement, le nouveau fichier s'appellera «Audio010.MP3».
- Avant d'enregistrer, vérifiez la mémoire disponible sur la clé USB à l'aide de votre ordinateur.
Cet appareil ne permet pas de vérifier la mémoire encore disponible.
- Le nombre maximal de fichiers que peut gérer le CD-H750 est de 2000.
Si la clé USB contient plus de 2000 fichiers, le CD-H750 ne peut pas lire correctement les fichiers ni en enregistrer d'autres.
- Une piste enregistrée sur une clé USB est convertie en fichier MP3 ayant un débit binaire de 64 kb/s, 96 kb/s, 128 kb/s ou 192 kb/s.

Réglage du mode d'enregistrement

Vous pouvez régler le débit binaire et la vitesse d'enregistrement, et sélectionner le nombre de morceaux enregistrés (1 ou tous).

1 Appuyez répétitivement sur la touche CD/USB pour sélectionner «CD».

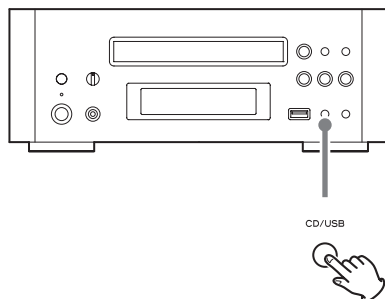

2 Maintenez enfoncée la touche RECORD plus de 3 secondes.

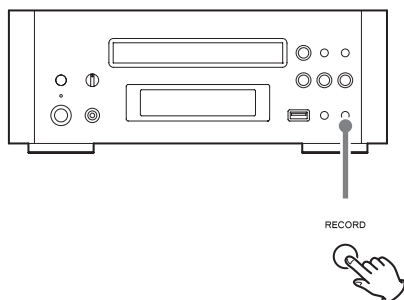

«REC SET: MP3 XXX» s'affiche.

- Si aucun disque n'a été chargé (« No disc » à l'écran), l'affichage ne change pas et vous ne pouvez pas passer à l'étape suivante.
change and you will not be able to proceed with the next step.

Chaque fois que vous appuyez sur la touche RECORD, le mode change comme suit :

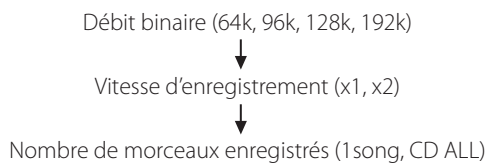

- Si vous devez changer un réglage que vous avez déjà passé, revenez à l'affichage ordinaire et reprenez ces procédures à partir de l'étape 2.

Débit binaire

Vous pouvez régler le débit binaire des fichiers MP3 pour l'enregistrement.

CD/Stop
REC SET: MP3 64K

Chaque fois que vous appuyez sur une touche de saut/recherche (▶▶▶▶), le débit binaire change comme suit :

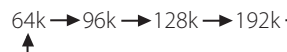

Vitesse d'enregistrement

Vous pouvez régler la vitesse d'enregistrement sur x1 ou x2.

CD/Stop
REC SET: CD X1



CD/Stop
REC SET: CD X2

Chaque fois que vous appuyez sur une touche de saut/recherche (▶▶▶▶), la vitesse d'enregistrement alterne entre x1 et x2.

Nombre de morceaux à enregistrer

Vous pouvez régler le nombre de morceaux à enregistrer.

CD/Stop
REC SET: 1 song



CD/Stop
REC SET: CD ALL

Chaque fois que l'on appuie sur la touche de saut/recherche (▶▶▶▶), le nombre de morceaux à enregistrer alterne entre « 1 song » (1 morceau) et « CD ALL » (tout le CD).

Enregistrement sur clé USB

1 Réglez le nombre de morceaux enregistrés sur «1 song» ou sur «CD ALL».

(Voir page 51)

2 Branchez la clé USB externe au port USB du CD-H750 .

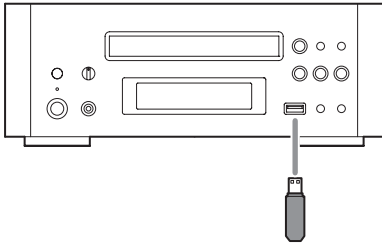

3 Appuyez répétitivement sur la touche CD/USB pour sélectionner «CD».

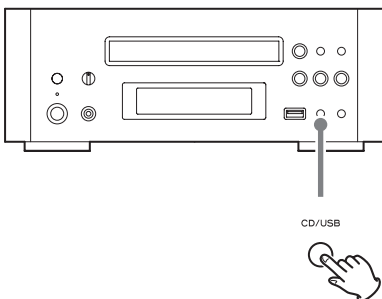

4 Ouvrez le tiroir de disque et placez-y le CD audio à enregistrer. Puis fermez le tiroir de disque.

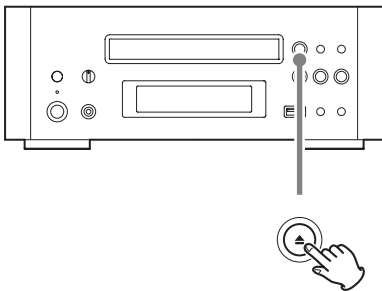

5 Si «1 song» a été sélectionné à l'étape 1, sélectionnez une piste avec les touches de saut/recherche (|◀◀/▶▶|).

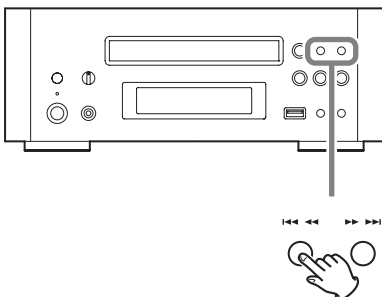

6 Appuyez sur la touche RECORD.

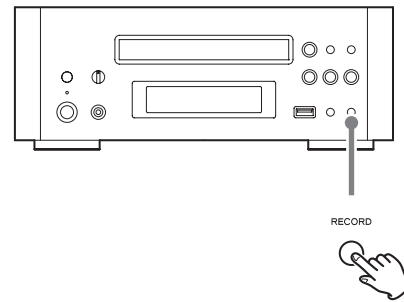

Selon le réglage choisi, le morceau sélectionné sera enregistré ou l'enregistrement commencera au début du premier morceau du CD.

L'enregistrement s'arrêtera automatiquement une fois terminée la lecture de cet unique morceau ou du dernier morceau du CD.

- Quand la vitesse d'enregistrement est « x2 », aucun son n'est produit par les sorties audio.
- Quand vous enregistrez un disque MP3/WMA, si vous réglez la vitesse d'enregistrement sur 2X, la durée d'enregistrement s'affiche comme « % ».
- Un message d'erreur apparaît si aucune clé USB n'est connectée.

Recording Error
- INSERT USB -

Pour arrêter l'enregistrement

Appuyez sur la touche d'arrêt (■).

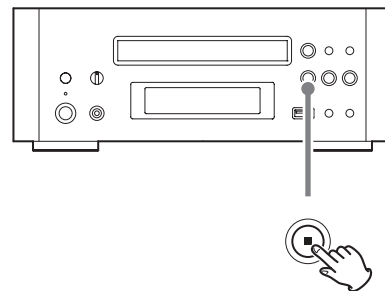

- Cela n'arrête pas la lecture de disque. Appuyez à nouveau sur la touche Stop (■) pour arrêter la lecture.

Suppression d'un fichier sur clé USB

Vous pouvez supprimer un fichier sur la clé **USB**.

- 1 En mode d'arrêt, appuyez sur les touches FOLDER (▼/▲) pour sélectionner un dossier.**

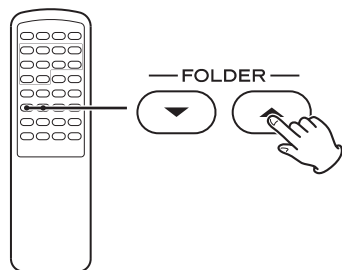

- 2 Appuyez sur la touche ENTER.**

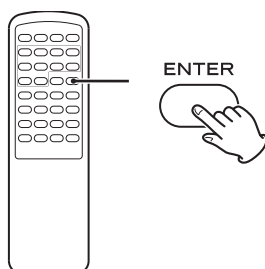

- 3 Appuyez sur les touches FILE (▼/▲) pour sélectionner le fichier que vous souhaitez supprimer de la clé USB.**

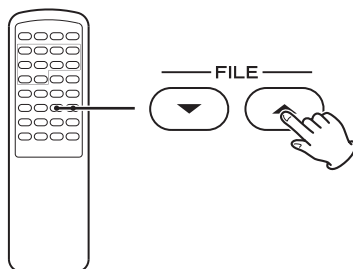

- 4 Maintenez enfoncée la touche CLEAR plus de 4 secondes.**

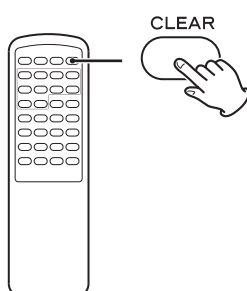

«Delete?» (supprimer ?) s'affiche.

- 5 Dans les 3 secondes, appuyez à nouveau sur la touche CLEAR.**

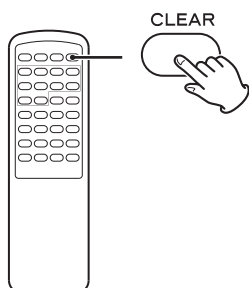

- Le mode de suppression sera annulé si vous n'appuyez pas sur la touche CLEAR dans les 3 secondes.

Rappel des réglages d'usine

Si l'unité ne fonctionne pas correctement, restaurer les réglages d'usine peut permettre de rétablir un bon fonctionnement.

- 1 En mode de veille (standby), maintenez simultanément pressées les touches Pause (II) et STANDBY/ON durant plus de 3 secondes.**

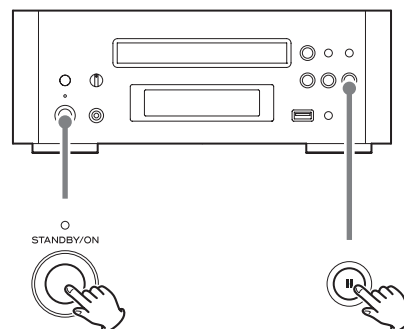

La version s'affichera.

- 2 Débranchez le cordon d'alimentation de la prise secteur.**

- 3 Attendez au moins une minute avant de rebrancher le cordon d'alimentation dans la prise secteur.**

- 4 Appuyez sur la touche STANDBY/ON pour allumer l'appareil.**

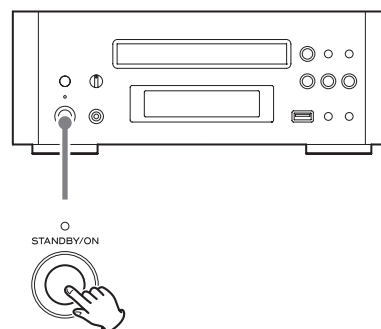

Tous les réglages retrouvent leur valeur de sortie d'usine.

En cas de problème avec l'appareil, prenez le temps de lire ce tableau et de voir si vous pouvez résoudre le problème tout seul avant de faire appel à votre revendeur ou au centre d'assistance TEAC.

Généralités

L'appareil ne s'allume pas

- ➔ Vérifiez que l'appareil est bien branché sur la prise secteur. Vérifiez que la source d'alimentation secteur n'est pas une prise équipée d'un interrupteur et si tel est le cas, vérifiez que l'interrupteur est bien sur ON. Vérifiez que la prise délivre bien du courant en branchant un autre appareil électrique, une lampe ou un ventilateur par exemple.

Pas de son

- ➔ Vérifiez le raccordement à l'amplificateur.
- ➔ Vérifiez le fonctionnement de l'amplificateur.

«Power protect» clignote à l'écran et le CD-H750 passe en mode de veille (standby).

- ➔ L'alimentation électrique est instable. Après un bref intervalle, appuyez sur la touche STANDBY/ON pour allumer l'appareil.

«Over current» clignote à l'écran.

- ➔ En mode USB, vous ne pouvez pas utiliser de clé USB ayant une consommation électrique supérieure à 500 mA. Débranchez la clé USB ou quittez le mode USB.

La télécommande ne fonctionne pas.

- ➔ Si les piles sont usées, changez-les.
- ➔ Utilisez la télécommande à une distance d'environ 5 m et dirigez-la vers la face avant de l'appareil.
- ➔ Enlevez tout objet pouvant faire obstacle entre la télécommande et l'appareil.
- ➔ Éteignez tout éclairage fluorescent à proximité de cet appareil.

Lecteur de CD

La lecture ne fonctionne pas.

- ➔ Mettez un disque en place avec sa face imprimée vers le haut.
- ➔ Si le disque est sale, nettoyez la surface du disque.
- ➔ Un disque vierge a été mis en place. Mettez en place un disque préenregistré.
- ➔ En fonction du disque, etc., il peut ne pas être possible de reproduire un disque CD-R/RW. Essayez de nouveau avec un autre disque.
- ➔ Vous ne pouvez pas reproduire des disques CD-R/RW non finalisés. Finalisez le disque dans un enregistreur de CD et essayez de nouveau.

Le son saute.

- ➔ Placez l'appareil sur une surface stable pour éviter les vibrations et les chocs.
- ➔ Si le disque est sale, nettoyez la surface du disque.
- ➔ N'utilisez pas un disque rayé, endommagé ou gondolé.

Lecteur iPod/iPhone

Pas de lecture.

- ➔ Retirez l'iPod/iPhone du port USB, attendez quelques secondes et insérez-le de nouveau.
- ➔ Une mise à jour du logiciel peut résoudre le problème. Consultez le site Web Apple et téléchargez le dernier logiciel pour iPod.

Impossible de contrôler l'iPod/iPhone .

- ➔ Assurez-vous que le commutateur HOLD de l'iPod/iPhone n'est pas réglé sur HOLD.

MP3/WMA

Pas de son même quand on appuie sur la touche de lecture (▶).

- ➔ Vérifiez s'il y a des fichiers MP3 ou WMA sur le support USB ou le disque.
- ➔ Les formats de fichier non compatibles (par ex. MPEG 1 LAYER 2) ne peuvent pas être lus.

« No Song title », « No artist » ou « No album » s'affiche.

- ➔ Il n'y a pas d'informations dans les balises ID3 du fichier musical. Modifiez les informations de titre, nom de l'artiste et album sur un ordinateur en utilisant un logiciel de création de fichiers MP3 ou WMA.

Des caractères inconnus s'affichent à l'écran.

- ➔ Cet appareil ne peut pas correctement afficher les symboles ni les caractères à double octet (Japonais, Chinois, etc.). Le nom des fichiers MP3 ou WMA doit être constitué de caractères alphanumériques.

L'enregistrement n'est pas possible.

- ➔ Vérifiez qu'il reste de l'espace libre sur la clé USB.
- ➔ Vérifiez que la clé USB n'est pas verrouillée.
- ➔ Le fonctionnement n'est pas garanti avec toutes les clés USB. Essayez d'utiliser une autre clé USB.

Si vous ne parvenez pas à rétablir un fonctionnement normal, débranchez le cordon d'alimentation et rebranchez-le.

Lecteur de CD

Capteur	laser à semi-conducteur, 3 faisceaux
Filtre numérique	suréchantillonnage 8 fois
Réponse en fréquence	20 Hz – 20 kHz, ± 2 dB
Distorsion harmonique totale.....	moins de 0,005 % (1 kHz)
Rapport signal/bruit (S/B).....	plus de 100 dB (IHF-A)
Sortie analogique	2,0 V (RCA)

Section USB

Dispositif USB compatibles	Clé USB
Interface	USB 1.1
Systèmes de fichiers.....	FAT 16/32
Tension en sortie USB	CC 5 V
Courant fourni par l'USB.....	500 mA (1 A quand un iPhone est connecté)

Format d'enregistrement USB

Format d'enregistrement.....	MP3
Débit binaire	64, 96, 128, 192 kb/s
Fréquence d'échantillonnage.....	44,1 kHz (STÉRÉO)

Formats de lecture MP3/WMA

Nombre maximal de dossiers.....	99
Nombre maximal de fichiers.....	2000

MP3

Norme prise en charge	MPEG-1 Audio Layer 3
Extension de nom de fichier	« .mp3 »
Débit binaire	8 kb/s - 320 kb/s
Fréquence d'échantillonnage.....	16 kHz - 48 kHz

WMA

Norme prise en charge	Windows Media Audio Standard (non compatible DRM)
Extension de nom de fichier	« .wma »
Débit binaire	48 kb/s - 192 kb/s
Fréquence d'échantillonnage.....	32, 44,1, 48 kHz

Générales

Alimentation électrique	CA 230 V, 50 Hz (modèle Europe) CA 120 V, 60 Hz (modèle Amérique du nord)
Consommation électrique.....	25 W
Consommation en veille.....	Moins de 0,5W
Dimensions (L x H x P).....	290 x 113 x 316 mm
Poids (net).....	4,3 kg
Température de fonctionnement.....	+5° C – +35° C

Accessoires fournis

Télécommande (RC-1270) x 1
Piles (AA) pour télécommande x 2
Câble RCA x 1
Mode d'emploi (ce document) x 1
Carte de garantie x 1

- Conception et caractéristiques techniques sont sujettes à changements sans préavis.
- Le poids et les dimensions sont des valeurs approchées.
- Les illustrations peuvent légèrement différer des modèles de production.

INSTRUCCIONES IMPORTANTES DE SEGURIDAD

- No exponga este aparato a salpicaduras ni goteras.
- No coloque objetos que contengan líquidos, como por ejemplo vasos, sobre el aparato.
- No instale este aparato en lugares cerrados tales como estanterías o similares.
- Este aparato libera corriente nominal no válida para el funcionamiento a través de la toma de corriente, aún cuando el interruptor de encendido y activación (POWER o STANDBY/ON) no esté en la posición de encendido (ON).
- Este aparato debe situarse lo suficientemente cerca de una toma de electricidad como para poder alcanzar fácilmente el cable de corriente en cualquier momento.
- El enchufe que se conecta a la red es el dispositivo de desconexión, por lo que deberá permanecer siempre en perfecto estado de uso.
- Los productos con construcción de Clase I están equipados con un cable de alimentación que tiene conexión de tierra. El cable de estos productos deberá conectarse a una toma de corriente que tenga conexión de protección de tierra.
- Si el producto utiliza pilas (esto incluye las pilas instaladas y los "packs" de pilas), se evitará su exposición directa al sol, al fuego o a cualquier otra fuente de calor excesivo.
- PRECAUCIÓN con los productos que emplean baterías de litio reemplazables: existe peligro de explosión si la batería se reemplaza por otra de tipo incorrecto. Reemplácela sólo por otra igual o de tipo equivalente.
- Deberá llevar cuidado si utiliza auriculares con este producto, ya que una excesiva presión sonora (volumen) procedente de los mismos puede causar pérdidas de audición.

⚠ Precauciones en relación a las pilas

Un mal uso de las pilas puede hacer que se rompan o que tengan fugas, y ello causar fuego, lesiones u oxidación en los objetos cercanos. Por favor, lea y observe las siguientes precauciones cuidadosamente.

- Asegúrese de introducir las pilas con la correcta orientación de los polos positivo (+) y negativo (-).
- Use pilas del mismo tipo. Nunca utilice juntas pilas de tipos diferentes.
- Si no va a utilizar el mando a distancia durante mucho tiempo (más de un mes), quite las pilas para evitar que se sulfaten y tengan fugas.
- Si las pilas presentan fugas, limpie el líquido que haya caído en el compartimento y sustituya las pilas por otras nuevas.
- No utilice pilas que no sean del tipo especificado. No mezcle pilas nuevas con viejas ni utilice juntas pilas de tipos distintos.
- No caliente ni desarme las pilas. Nunca tire pilas al fuego ni al agua.
- No transporte ni almacene pilas con otros objetos metálicos. Las pilas podrían producir cortocircuitos, perder líquido o explotar.
- Nunca recargue una pila si no está completamente seguro de que es una pila recargable.

Para consumidores europeos

Deshacerse de aparatos eléctricos y electrónicos

- (a) Todos los aparatos eléctricos y electrónicos deben ser eliminados separados del resto de basura común y únicamente en los "puntos limpios" o bajo los procedimientos especificados por el gobierno o autoridades municipales locales.
- (b) Con la eliminación correcta de los equipos eléctricos y electrónicos estará ayudando a conservar recursos muy valiosos y a evitar los posibles efectos negativos en la salud humana y en el medio ambiente.
- (c) La eliminación incorrecta de los equipos eléctricos y electrónicos puede producir efectos muy dañinos en el medio ambiente y en la salud humana a causa de las sustancias peligrosas que pueden encontrarse en estos equipos.
- (d) El símbolo de Eliminación de Aparatos Eléctricos y Electrónicos (WEEE en inglés), identificado por un cubo de basura con ruedas tachado, indica que los equipos eléctricos y electrónicos deben ser eliminados de forma totalmente independiente con respecto a la basura doméstica. 
- (e) Existen sistemas para la eliminación y recogida de este tipo de aparatos a disposición del usuario final. Si necesita más información acerca de la forma de deshacerse de aparatos eléctricos y electrónicos antiguos, póngase en contacto con su Ayuntamiento, con la correspondiente empresa del servicio de recogida de residuos o con el comercio en el que adquirió ese aparato.

Deshacerse de pilas y/o acumuladores

- (a) Las pilas y/o acumuladores gastados deben ser eliminados separados del resto de basura común y únicamente en los "puntos de recogida" o bajo los procedimientos especificados por el gobierno o autoridades municipales locales.
- (b) Con la eliminación correcta de las pilas y/o acumuladores gastados estará ayudando a conservar recursos muy valiosos y a evitar los posibles efectos negativos en la salud humana y en el medio ambiente.
- (c) La eliminación incorrecta de las pilas y/o acumuladores gastados puede producir efectos muy dañinos en el medio ambiente y en la salud humana con motivo de las sustancias peligrosas que pueden encontrarse en estos equipos.
- (d) El símbolo WEEE, identificado por un cubo de basura con ruedas tachado, indica que las pilas y/o acumuladores gastados deben ser eliminados de forma totalmente independiente con respecto a la **Pb, Hg, Cd** basura doméstica. 
Si una pila o un acumulador contienen más cantidad de los valores especificados de plomo (Pb), mercurio (Hg), y/o cadmio (Cd) según está definido en la Directiva relativa a las pilas (2006/66/EC), entonces los símbolos químicos correspondientes a estos elementos estarán indicados debajo del símbolo WEEE.
- (e) Existen sistemas para la eliminación y recogida a disposición del usuario final. Si necesita más información acerca de la forma de eliminar pilas y/o acumuladores gastados, póngase en contacto con su Ayuntamiento, con la correspondiente empresa del servicio de recogida de residuos o con el comercio donde adquirieron.

Gracias por elegir TEAC. Lea este manual detenidamente para obtener el mejor rendimiento de esta unidad.

Antes de la utilización	57
Discos	58
MP3 y WMA	59
Uso de un iPod/iPhone	59
Conexiones	60
Identificación de las partes (unidad principal)	61
Identificación de las partes (mando a distancia)	62
Mando a distancia	63
Acerca de la regulación ERP	64
Funcionamiento básico	65
Escuchar un CD	66
Escuchar archivos de una unidad flash USB	67
Escuchar un iPod/iPhone	68
Reproducción	68
Reproducción programada	71
Reproducción aleatoria	73
Reproducción repetida	74
TIEMPO	75
Pantalla	75
Antes de grabar	76
Ajuste del modo de grabación	77
Grabar en un unidad flash USB	78
Borrar un archivo de un unidad flash USB	79
Restablecer los ajustes de fábrica	79
Solución de posibles fallos	80
Especificaciones	81

Lea esto antes de intentar ninguna operación.

- Evite colocar la unidad directamente bajo la luz solar o cerca de cualquier fuente de calor, como por ejemplo radiadores, calefacciones, chimeneas, amplificadores, etc. Igualmente evite emplazamientos que estén sujetos a vibraciones o expuestos a polvo, frío o humedad excesivos.
- Coloque la unidad en un emplazamiento estable cerca del equipo de audio que vaya a utilizar.
- No mueva la unidad durante la reproducción.
- Durante la reproducción, el disco gira a gran velocidad. No levante ni mueva la unidad durante la reproducción. Si lo hace puede dañar el disco o la unidad.
- Asegúrese de no hacerse daño cuando mueva la unidad debido a su peso. Pida ayuda a alguien si es necesario.
- El voltaje suministrado a la unidad debe coincidir con el voltaje impreso indicado en el panel posterior. Si tiene dudas al respecto, consulte a un electricista.
- Como la unidad puede calentarse durante el funcionamiento, deje siempre suficiente espacio a su alrededor para la ventilación. Cuando instale esta unidad, deje un pequeño espacio (al menos 30 cm) entre ella y las paredes u otros dispositivos con el fin de permitir una buena disipación del calor. Cuando la instale en un rack, por ejemplo, deje al menos 30 cm de espacio abierto por encima y 30 cm por detrás.
- No abra la carcasa ya que ello podría originar daños al circuito o causar una descarga eléctrica. Si se introduce algún objeto extraño en la unidad, póngase en contacto con su distribuidor o con un servicio técnico autorizado.
- Cuando desenchufe el cable de corriente de la toma de electricidad, tire siempre del conector del enchufe, nunca estire del cable.
- Quite siempre el disco antes de mover o cambiar de sitio esta unidad. Si la mueve con un disco dentro puede causar una avería.
- Dependiendo de las ondas electromagnéticas de las emisiones de televisión, podrían aparecer interferencias en las pantallas de televisiones cercanas cuando la unidad está encendida. Esto no indica ni que la unidad ni que la televisión estén funcionando mal. Si esto ocurre, apague esta unidad.

NO MUEVA LA UNIDAD DURANTE LA REPRODUCCIÓN

Durante la reproducción, el disco gira a altas velocidades. NO levante ni mueva la unidad durante la reproducción. El disco podría resultar dañado.

TRASLADO DE LA UNIDAD

Si tiene que cambiar de sitio la unidad o embalarla para su traslado, no olvide extraer el disco y devolver la bandeja del disco a su posición original. A continuación, presione el interruptor de potencia para apagar la unidad y desconecte el cable de alimentación. Si traslada la unidad con el disco insertado, podrían ocasionarse daños en esta unidad.

Mantenimiento

Si la superficie de la unidad se ensucia, límpiela con un paño suave o utilice un jabón líquido suave diluido. Deje que la superficie de la unidad se seque completamente antes de usarla.

⚠ Por seguridad, desconecte el cable de alimentación de la corriente antes de limpiar la unidad.

- Nunca vierta ni pulverice líquido directamente sobre esta unidad.
- No use disolvente ni alcohol ya que pueden causar daños a la superficie de la unidad.
- Evite que materiales de goma o plástico estén en contacto con este producto durante largos periodos de tiempo porque podrían dañar la carcasa.

Esta unidad puede reproducir los siguientes discos:

CDs que lleven el logo "COMPACT disc DIGITAL AUDIO".



- Discos de 12 cm (4.7") u 8 cm (3.15")
 - Audio digital lineal PCM
- Los CDs de audio están divididos en pistas.

Discos CD-R y CD-RW que hayan sido correctamente grabados en formato de CD Audio (CD-DA) y finalizados.

Esta unidad puede reproducir estos tipos de discos sin necesidad de ningún adaptador. No puede reproducir ningún otro tipo de disco.

⚠ La reproducción de cualquier otro tipo de disco podría causar ruido a alto volumen y dañar los altavoces o los oídos. Nunca reproduzca ningún otro tipo de disco.

- El logo debe estar en la etiqueta del disco o en la caja del disco.
- DVDs, Vídeo CDs, DVD-ROMs, CD-ROMs y tipos de discos similares no pueden ser reproducidos en esta unidad.
- Los discos con protección de copia y otros discos que no se ajustan a los estándares de los CDs podrían no reproducirse correctamente en este reproductor. Si utiliza dichos discos en esta unidad, TEAC y sus subsidiarias no se responsabilizarán de las consecuencias ni garantizan la calidad de la reproducción. Si experimenta problemas con tales discos no estandarizados, deberá contactar con sus fabricantes.
- Los discos creados por una grabadora de CDs deberán ser finalizados antes de utilizarse con esta unidad. Si no está seguro del manejo de un disco CD-R o CD-RW, por favor contacte con el vendedor del disco directamente.
- Dependiendo de la calidad del disco y de las condiciones de grabación, puede que algunos discos no se reproduzcan. Por favor, consulte el manual del dispositivo donde se haya creado el disco.

Precauciones de manejo

- Inserte siempre el disco en la bandeja de disco con la cara de la etiqueta hacia arriba. Los discos compactos sólo se reproducen y graban por una cara.
- Para extraer un disco de su caja, pulse en el centro de la caja y levante con cuidado el disco sosteniéndolo por los bordes.



Cómo sacar el disco



Cómo sujetar el disco

PRECAUCIÓN

- No reproduzca ningún disco que esté doblado, deformado o dañado. La reproducción de tales discos puede causar daños irreparables en los mecanismos de reproducción.
- Aunque los discos CD-R y CD-RW imprimibles que utilizan tecnologías de impresión modernas por lo general no presentan problemas, los sistemas antiguos que utilizan adhesivos de papel o etiquetas que se pegan a la superficie del disco no son recomendables.
- No pegue ningún tipo de papel, etiqueta o protector en los discos, ni aplique ningún tipo de aerosol de revestimiento para protección.
- No utilice nunca estabilizadores. Los estabilizadores de CD existentes en el mercado producirán daños en el mecanismo y anomalías en el funcionamiento.
- No utilice discos con formas irregulares (octogonales, con forma de corazón, tamaño de tarjeta de visita, etc.). Los CDs con estas formas pueden dañar la unidad.

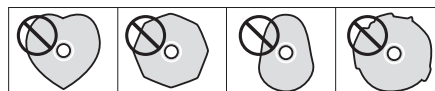

Precauciones de almacenamiento

- Los discos deberán guardarse en sus cajas después de usarlos para evitar polvo y arañazos que originen "saltos" en el lector láser.
- No exponga los discos a la luz solar directa ni a altas temperaturas o humedad durante períodos prolongados. La exposición de los discos durante mucho tiempo a altas temperaturas causará su deformación.
- Los discos CD-R y CD-RW son más sensibles a los efectos del calor y de los rayos ultravioleta que los CDs comunes. Es importante que no los guarde en lugares donde puedan quedar expuestos directamente a la luz solar. Manténgalos alejados de fuentes de calor como radiadores o aparatos eléctricos que generen calor.

Mantenimiento

- Si un disco se ensucia, limpie su superficie con un paño suave y seco describiendo círculos de dentro hacia afuera.



- Nunca limpie los discos usando productos químicos como aerosoles para discos de vinilo, líquidos o aerosoles antiestáticos y disolvente. Tales sustancias químicas dañarán irreparablemente la superficie plástica del disco.

En caso de duda sobre el cuidado o el manejo de un disco, lea las precauciones suministradas con el disco o contacte con su fabricante.

MP3 y WMA

- Esta unidad puede reproducir archivos de audio que estén en unidades flash USB externas*. Las unidades flash USB externas deben estar formateadas como FAT 16 o FAT 32, pero no como NTFS.

* El puerto USB de esta unidad solo soporta unidades flash USB (también conocidas como "pinchos" o como "USBs"). No soporta discos duros USB estándares.

- Si hay más de 2000 archivos grabados en la unidad flash USB, la unidad puede no ser capaz de reproducirlos correctamente.
- Los nombres de los archivos MP3 o WMA deben ser caracteres alfanuméricos. Esta unidad no puede mostrar en pantalla símbolos o caracteres a tamaño completo o de doble byte (como los japoneses, chinos, etc.) correctamente. Asegúrese también de usar la extensión de archivo (".mp3" para archivos MP3, ".wma" para archivos WMA).
- Los archivos MP3 son archivos en formato MPEG-1 Audio Capa 3 mono o estéreo. Esta unidad puede reproducir archivos MP3 con una frecuencia de muestreo de 16 kHz a 48 kHz y una velocidad de bits de 8 kbps a 320 kbps.
- Esta unidad puede reproducir archivos WMA con una frecuencia de muestreo de 32 kHz, 44.1 kHz o 48 kHz y una velocidad de bits de 48 kbps a 192 kbps.
WMA es la sigla en inglés de Windows Media Audio.
- El audio codificado a 128 kbps debe sonar cercano a la calidad estándar de un CD de audio. Aunque este reproductor puede reproducir canciones MP3 con una velocidad de transmisión menor, la calidad de sonido es manifiestamente peor a velocidades de transmisión inferiores.

Uso de un iPod/iPhone

Esta unidad tiene dos modos. En el modo directo ("Direct Mode"), el menú del iPod/iPhone se muestra en la pantalla del iPod/iPhone. En el modo extendido ("Extended Mode"), el menú del iPod/iPhone se muestra en la pantalla de esta unidad. Por defecto, la unidad está puesta en modo directo.

Encontrará las instrucciones de cómo cambiar este modo en la página 76, "Cambiar el modo de pantalla".

Modelos de iPod/iPhone compatibles

iPhone 4S, iPhone 4, iPhone 3GS, iPhone 3G
iPod touch (1ª, 2ª, 3ª y 4ª generación)
iPod nano (3ª, 4ª, 5ª y 6ª generación)

- Consulte la página 76 para obtener información acerca del modo de visualización.
- Esta unidad no puede reproducir vídeo desde un iPod/iPhone conectado.
- Para conectar el iPod/iPhone utilice el cable USB proporcionado con el iPod/iPhone.
- No es posible la reproducción si conecta un iPod shuffle a este puerto.

Software compatible con iPod/iPhone

En caso de que su iPod/iPhone no funcione con el CD-H750 o con el mando a distancia, la actualización del software puede resolver el problema.

Visite la página web de Apple y descargue el último software para iPod/iPhone.

Unidades flash USB

PRECAUCIÓN

Nunca ponga la unidad en reposo ni desconecte una unidad flash USB cuando se esté accediendo a ella, por ejemplo durante la escritura, reproducción, grabación o borrado de archivos.

Si lo hace puede dañar el CD-H750 y el dispositivo de unidad flash USB conectado.

Dispositivos USB que pueden ser utilizados con esta unidad

Esta unidad puede reproducir archivos de audio que estén almacenados en unidades flash USB externas*.

* El puerto USB de esta unidad solo soporta unidades flash USB (también conocidas como "pinchos" y "USBs"). No soporta discos duros USB estándares.

Compatibilidad

- Utilice dispositivos de unidad flash USB con un consumo inferior a 500mA.
(Cuando se conecta un iPhone, se cargará a 1A).
- Algunos reproductores de memorias flash que se cargan desde un terminal USB no se pueden usar para reproducir.
- Formatos reproducibles: FAT16, FAT32
- Los formatos NTFS, HFS y HFS+ no se pueden utilizar.
- Número máximo de carpetas reproducibles: 99
- Número máximo de archivos reproducibles/grabables: 2000
- Dependiendo de las condiciones de un dispositivo de unidad flash USB concreto, esta unidad podría no reproducir los archivos en él contenidos o podrían producirse saltos en la reproducción.
- No utilice dispositivos que tengan un consumo de corriente máximo de más de 500 mA.
- No utilice dispositivos que tengan funciones de seguridad u otras funciones especiales.
- No utilice dispositivos que hayan sido divididos en dos o más particiones.
- No utilice un "hub" (distribuidor) USB entre esta unidad y el unidad flash USB.
- Dependiendo de las características del dispositivo, podría no ser posible un funcionamiento correcto.
- Esta unidad no puede copiar ni mover archivos que estén almacenados en el unidad flash USB.

Grabación

Esta unidad puede grabar sonido desde CDs en dispositivos de unidad flash USB en formato MP3. Ver página 78 para más detalles.

CD-H750

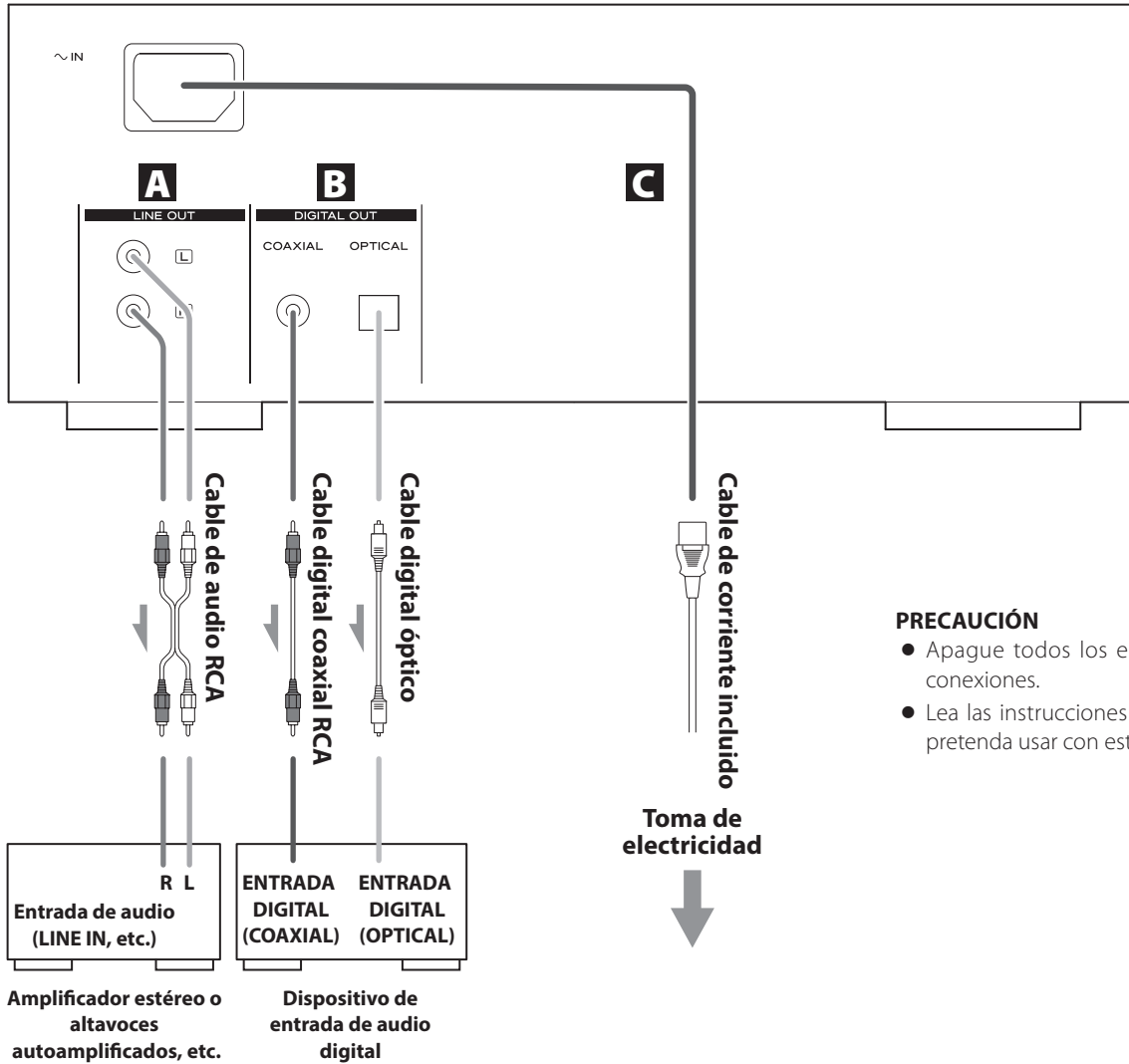

PRECAUCIÓN

- Apague todos los equipos antes de hacer las conexiones.
- Lea las instrucciones de cada componente que pretenda usar con esta unidad.

A Terminales de salida de audio analógico

Por estos terminales RCA salen las señales de dos canales de audio analógico. Conéctelos a un amplificador o a otro dispositivo con entradas de audio.

Conecte el conector blanco del cable de audio al terminal blanco (L-izquierda) y conecte el conector rojo al terminal rojo (R-derecha).



- Asegúrese de insertar firmemente cada conector. Para evitar zumbidos e interferencias, no junte ni agrupe los cables de interconexión de señal con el cable de corriente ni con los cables e los altavoces.

B Terminales de salida de audio digital

La señal de audio analógica de doble canal sale de este terminal. Cuando se reproducen archivos de un CD, un iPod, un iPhone o una unidad flash USB, estas salidas emiten señales PCM de 44.1 kHz/16 bits.

Utilice un cable digital óptico o un cable RCA coaxial digital de los disponibles en establecimientos comerciales para conectar esta unidad con otro equipo.

C Receptáculo del cable de corriente (~IN)

Inserte aquí el cable de corriente incluido. Después de terminar todas las demás conexiones, enchufe el cable de corriente a una toma de electricidad.

Desenchufe el cable de corriente de la toma de electricidad si no va a usar la unidad durante un largo periodo de tiempo.

- ⚠ Use solamente el cable de corriente incluido. El uso de un cable de corriente diferente podría causar fuego o una descarga eléctrica.

Identificación de las partes (unidad principal)

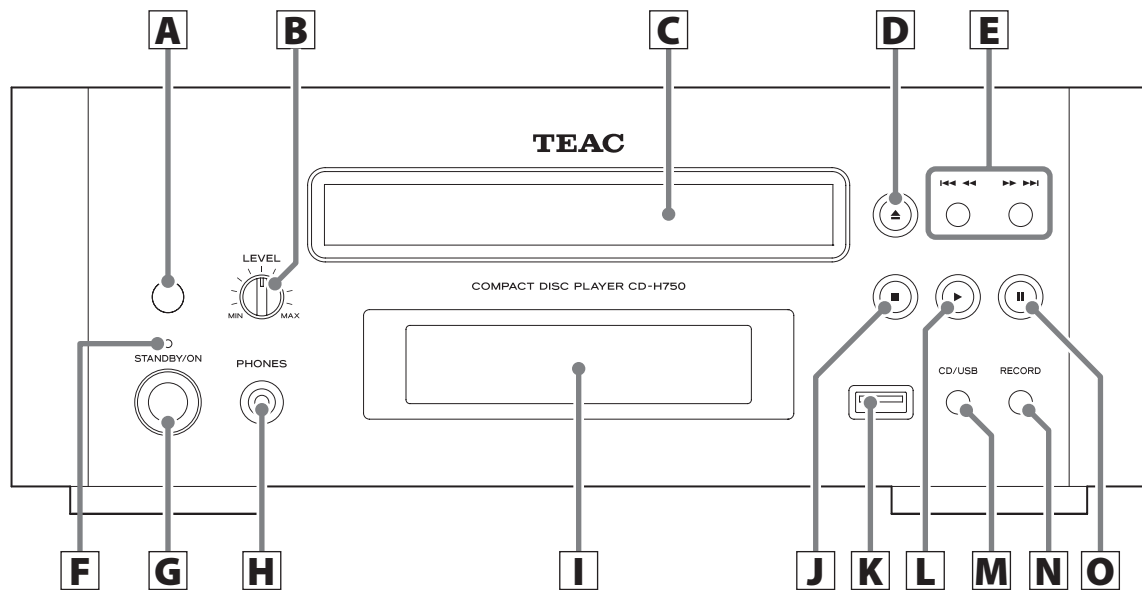

A Sensor remoto

Cuando use el mando a distancia, apúntelo hacia el sensor remoto.

B Control giratorio LEVEL

Gire este control para ajustar el volumen de los auriculares.

C Bandeja de disco

D Apertura/cierre (▲)

Utilice este botón para abrir y cerrar la bandeja de disco.

E Salto/Búsqueda (I◀◀ ◀◀/▶▶ ▶▶I)

En el modo CD/USB, utilice estos botones para saltar pistas/archivos tanto durante la reproducción como en el modo de parada de CD o unidad flash USB.

En el modo iPod, utilice estos botones para saltar canciones durante la reproducción o en el modo de pausa del iPod/iPhone.

Durante la reproducción, mantenga pulsados estos botones para buscar una pista/archivo.

F Indicador STANDBY/ON

Este indicador se ilumina en azul cuando la unidad está encendida.

G STANDBY/ON

Use este botón para encender la unidad o para ponerla en modo de reposo (standby).

H Terminal PHONES

Conecte aquí unos auriculares con un mini jack estéreo estándar de 3.5 mm (1/8").

I Pantalla

J Parada (■)

Utilice este botón para detener la reproducción y la grabación.

K Puerto iPod/USB

Conecte aquí un iPod/iPhone o una unidad flash USB.

L Reproducción (▶)

Utilice este botón para dar comienzo a la reproducción.

M USB/CD

Utilice este botón para seleccionar modo USB o modo CD.

Utilícelo para seleccionar la reproducción del CD o la reproducción de la unidad flash USB o del iPod/iPhone conectado al puerto iPod/USB.

N RECORD

Pulse este botón para empezar la grabación en un dispositivo de unidad flash USB.

Mantenga pulsado este botón para entrar en el modo de ajuste de grabación.

O Pausa (II)

Utilice este botón para activar una pausa en la reproducción.

Identificación de las partes (mando a distancial)

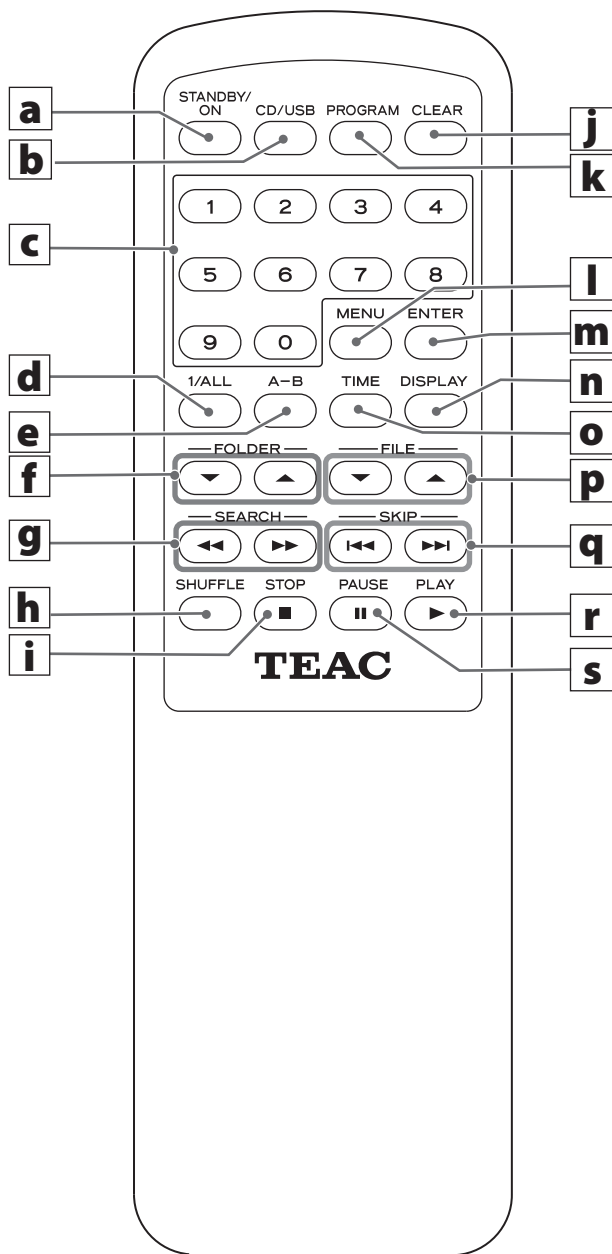

Cuando tanto la unidad principal como el mando a distancia tengan botones con las mismas funciones, este manual explica cómo usar cualquiera de ellos. Los botones que se correspondan pueden ser utilizados de la misma manera.

a STANDBY/ON [⏻/⏻]

Use este botón para encender la unidad o para ponerla en modo de reposo (standby).

b USB/CD

Utilice este botón para seleccionar modo USB o modo CD.

Utilícelo para seleccionar la reproducción del CD o la reproducción de la unidad flash USB o del iPod/iPhone conectado al puerto iPod/USB.

c Botones numéricos

Use estos botones para seleccionar un número de pista/archivo.

Por ejemplo, para seleccionar la pista/archivo número 25, pulse "2" primero y después "5".

Para seleccionar números inferiores a 10, pulse "0" y después el número. Como ejemplo, para seleccionar el número 5, pulse "0" y luego "5" (opcionalmente puede pulsar sólo el número "5" y esperar unos segundos).

d 1/ALL

Utilice este botón para seleccionar el modo de repetición. (página 74)

e A-B

Utilice este botón para ajustar los puntos para la repetición A-B. (página 74)

f FOLDER (▼/▲)

Utilice estos botones para seleccionar una carpeta de archivos MP3/WMA. (página 69)

g SEARCH (◀◀/▶▶)

Durante la reproducción, utilice estos botones para buscar una parte que desee escuchar. (página 70)

h SHUFFLE

Utilice este botón para activar la reproducción aleatoria. (página 73)

i STOP (■)

Utilice este botón para detener la reproducción y la grabación.

J CLEAR

Utilice este botón para borrar un programa. (página 73)

K PROGRAM

Utilice este botón para seleccionar el modo de programa. (página 71)

I MENU

Use este botón para volver al menú anterior del iPod/iPhone. Este botón es el equivalente al botón MENU de un iPod/iPhone. (página 69)

M ENTER

Utilice este botón para confirmar la selección de una carpeta/archivo. (página 69)

N DISPLAY

Durante la reproducción de MP3/WMA, utilice este botón para cambiar la información visualizada. (página 75)

O TIME

Durante la reproducción, utilice este botón para cambiar la visualización del tiempo. (página 75)

P FILE (▼/▲)

Utilice estos botones para seleccionar un archivo MP3/WMA. (página 69)

En el modo de iPod/iPhone, utilice estos botones para seleccionar un apartado del MENU.

P SKIP (I◀◀/▶▶I)

Utilice estos botones para saltar pistas o archivos. (página 70)

R PLAY (▶)

Utilice este botón para dar comienzo a la reproducción.

S PAUSE (II)

Utilice este botón para activar una pausa en la reproducción.

Precauciones de uso

⚠ Un mal uso de las pilas puede originar que se rompan o que tengan fugas y provocar fuego, daños u oxidación en objetos cercanos. Por favor, lea atentamente y observe las precauciones de la página 56.

- Dirija el mando a distancia hacia el sensor remoto de la unidad principal siempre dentro de un alcance máximo de 5 metros de distancia de la misma. Asegúrese de que no hay obstáculos entre la unidad principal y el mando a distancia.
- Si el sensor de control remoto recibe directamente la luz del sol o una luz artificial de mucha intensidad, el mando a distancia podría no funcionar. Si se da el caso, cambie esta unidad de sitio.
- El mando a distancia podría no funcionar correctamente si se usa cerca de otros productos que generen rayos infrarrojos o si se usan otros mandos a distancia que empleen rayos infrarrojos. Igualmente, los otros productos podrían funcionar también mal.

Instalación de las pilas

1. Quite la tapa del compartimento de las pilas.
2. Introduzca dos pilas de tipo "AA". Asegúrese de que las pilas se colocan con sus polos positivo "+" y negativo "-" correctamente.
3. Cierre la tapa.

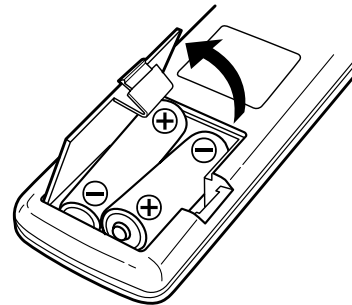

Cambio de las pilas

Si cada vez se acorta más la distancia entre el mando y la unidad principal requerida para el buen funcionamiento, las pilas están gastadas. En tal caso, cámbielas por unas nuevas.

- Para más información sobre la recogida de pilas usadas, por favor contacte con su ayuntamiento o con el punto de venta donde las compró.

Acerca de la regulación ErP

Este producto cumple con la Normativa europea ErP Standby Power. Bajo cualquiera de las siguientes condiciones, la unidad cambiará a modo de reposo (standby) si no se lleva a cabo ninguna operación durante 30 minutos o más.

Estado	CD	Unidad flash USB	iPod/iPhone
Sin disco ni conexión	✓	✓	✓
Detenida/en pausa	✓	✓	-
Grabación en pausa	/	-	/

- ✓ Función de ahorro de energía automático activado
- Función de ahorro de energía automático desactivado
- / No aplicable

Cambiar el ajuste de ahorro de energía automático (Modo ECO)

1 Ponga la unidad en reposo (standby).

2 Pulse al mismo tiempo los botones **STANDBY/ON** y de **parada (■)** durante al menos tres segundos.

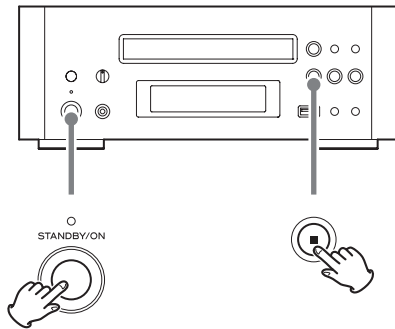

El ajuste actual del Modo ECO se muestra en pantalla.

Ejemplo:

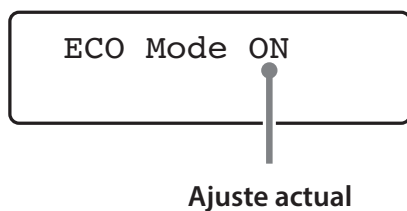

3 Utilice los botones de salto/búsqueda (I◀◀/▶▶I) para activar/desactivar (ON/OFF).

Cada vez que pulse un botón de salto/búsqueda (I◀◀/▶▶I) el ajuste cambiará entre ON (activado) y OFF (desactivado).

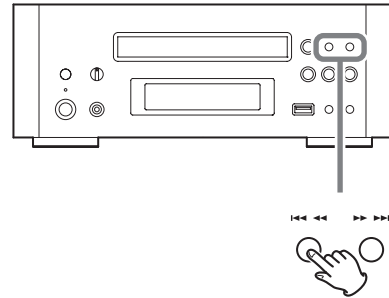

4 Pulse el botón de parada (■) para confirmar el ajuste.

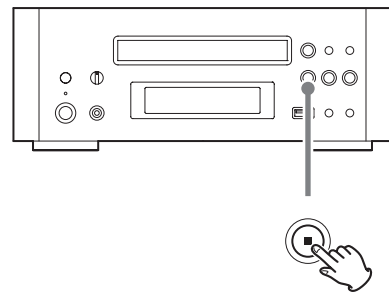

A Cómo encender y apagar la unidad

Pulse el botón STANDBY/ON para encender la unidad o ponerla en modo de reposo (standby).

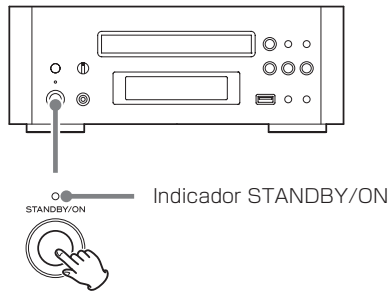

El indicador de encendido se ilumina en azul cuando la unidad está encendida.

El indicador de encendido se ilumina en naranja cuando la unidad está en reposo (standby).

B Cómo seleccionar CD o USB

Cada vez que se pulsa el botón CD/USB, se alterna entre modo CD y modo USB.

Seleccione USB para reproducir archivos de la unidad flash USB o del iPod/iPhone conectado al puerto iPod/USB (utilice el cable USB incluido con el iPod/iPhone para conectarlo al puerto USB).

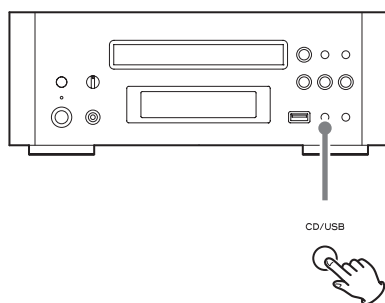

C Escucha por auriculares

Cuando esté usando auriculares, primero baje el volumen antes de insertar el conector de los auriculares en la salida PHONES.

A continuación, utilice el mando del nivel de auriculares LEVEL para ajustar el volumen.

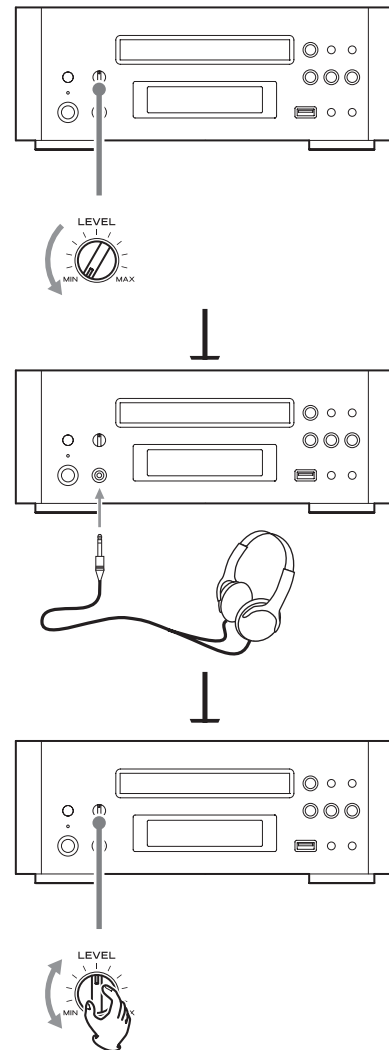

- Incluso aunque el conector de los auriculares esté insertado en la salida de auriculares PHONES, las salidas de audio digital y analógico siguen emitiendo sonido.

1 Pulse el botón CD/USB para seleccionar "CD".

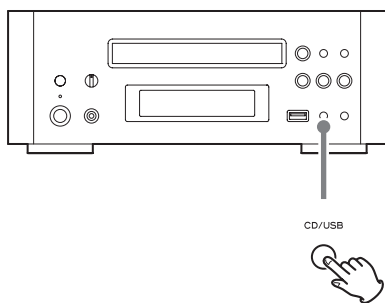

2 Pulse el botón de apertura/cierre (▲).

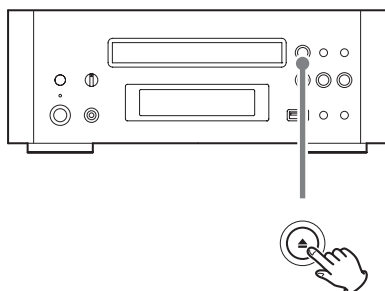

3 Deposite un disco en la bandeja con la cara de la etiqueta hacia arriba.

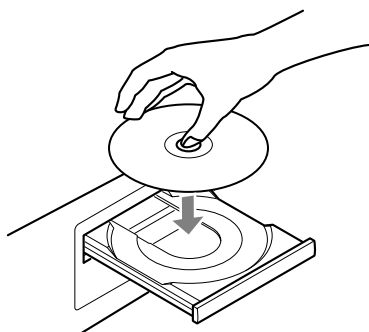

- El disco deberá quedar centrado en la bandeja. Si el disco no se inserta correctamente, la bandeja podría quedar bloqueada y no abrirse, por lo que conviene cargarlo debidamente centrado.
- No coloque nunca más de un disco en la bandeja.
- No pegue etiquetas ni adhesivos en el disco.
- No utilice discos con formas irregulares.

4 Pulse el botón de apertura/cierre (▲) para cerrar la bandeja.

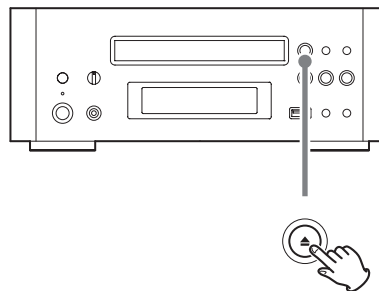

- Mantenga los dedos alejados de la bandeja móvil para evitar que queden atrapados.
- La unidad tarda algunos segundos en cargar un disco. Ningún botón funcionará durante la carga. Espere a que aparezca el número total de pistas/archivos y el tiempo total de reproducción del disco.

CD de audio

Se visualizan el número total de pistas y el tiempo total de reproducción del disco.

```
CD/Stop  
T016 72:00
```

Disco MP3/WMA

Se visualiza el número total de archivos del disco.

```
CD/Stop  
Total file 010
```

- 5** Pulse el botón de reproducción (▶) para iniciar la reproducción.

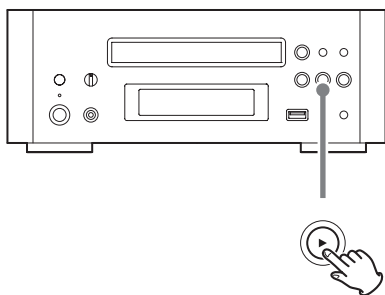

La reproducción del disco se inicia desde la primera pista/archivo.

CD de audio



número de pista actual

tiempo transcurrido de la pista actual

Disco MP3/WMA

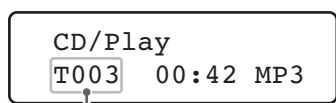

número del archivo actual

- Los archivos MP3/WMA grabados fuera de las carpetas se ponen automáticamente en la carpeta raíz ("ROOT"); la reproducción comienza con el primer archivo de la carpeta raíz ("ROOT").
- Si hay carpetas que no contienen archivos MP3/WMA, la unidad las saltará.
- Durante la reproducción de un archivo MP3/WMA, la información de "título_artista_álbum" aparecerá desplazándose en la pantalla.
- La unidad se detiene automáticamente cuando ha finalizado la reproducción de todas las pistas o archivos.
- Si carga un disco, y, a continuación, pulsa el botón de reproducción (▶) (o el botón SHUFFLE del mando a distancia) sin haber cerrado la bandeja para discos, ésta se cerrará y comenzará la reproducción.

Usted puede reproducir archivos MP3/WMA conectando una unidad flash USB.

- 1** Pulse el botón CD/USB repetidamente para seleccionar "USB".

"Not connected" (no conectado) aparecerá en la pantalla si no hay ningún unidad flash USB conectado.

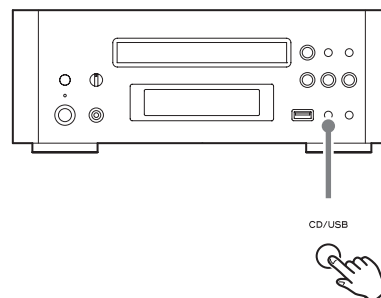

- 2** Conecte el dispositivo de unidad flash USB a la unidad.

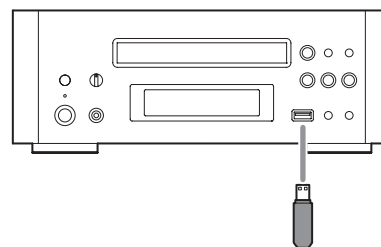

- 3** Pulse el botón de reproducción (▶).

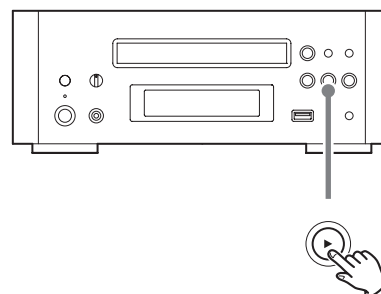

La reproducción comienza desde el primer archivo.

Escuchar un iPod/iPhone

- 1 Pulse el botón CD/USB repetidamente para seleccionar "USB".

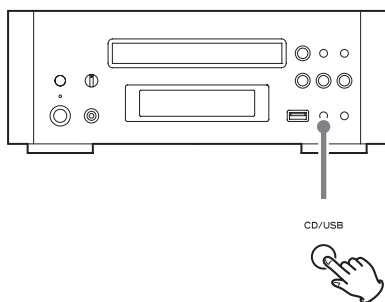

- 2 Conecte su iPod/iPhone utilizando el cable USB suministrado con el iPod/iPhone.

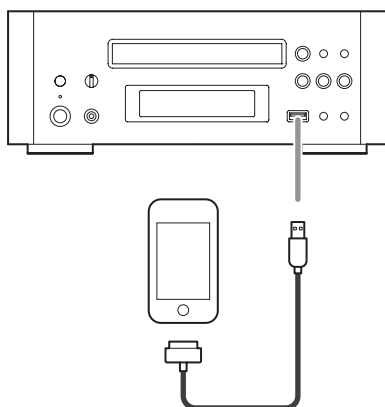

El iPod se encenderá automáticamente y comenzará la reproducción de la lista musical del mismo.

- Si el modo de pantalla está puesto en modo extendido ("Extended mode") (ver página 76), la reproducción no comenzará automáticamente.
Si se conecta el iPod/iPhone y el CD-H750 está puesto en otra fuente de sonido, el iPod/iPhone se enciende y entra en el modo de pausa.
- Si la fuente de sonido está puesta en CD cuando conecte un iPod/iPhone, dicho iPod/iPhone se encenderá y su reproducción estará en pausa.
- La batería del iPod/iPhone se recargará hasta alcanzar su plena carga cuando el iPod/iPhone esté conectado y el CD-H750 encendido.
- Una vez que la batería se haya recargado por completo, la recarga se detendrá.
- La recarga no tendrá lugar si el CD-H750 está en reposo (standby).

Reproducción

CD **USB**

Reproducir a partir una pista o archivo seleccionado

- 1 Pulse los botones de salto/búsqueda (|<<< <<</>>> >>>|) para seleccionar una pista/archivo o utilice los botones numéricos para introducir el número de pista/archivo.

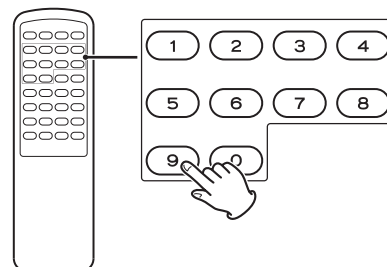

Por ejemplo, para seleccionar el número de pista/archivo 25, pulse "2" primero y después "5".

Para seleccionar números inferiores a 10, pulse "0" y después el número. Como ejemplo, para seleccionar el número 5, pulse "0" y luego "5" (opcionalmente puede pulsar sólo el número "5" y esperar unos segundos).

- 2 Pulse el botón de reproducción (▶).

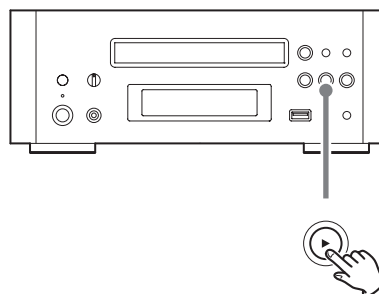

La reproducción empezará a partir de la pista/archivo seleccionado.

CD **USB**

Reproducir los archivos de una carpeta

Se puede seleccionar una carpeta que contiene archivos WMA/MP3.

- 1 Utilice los botones **FOLDER** (▼/▲) para seleccionar una carpeta.

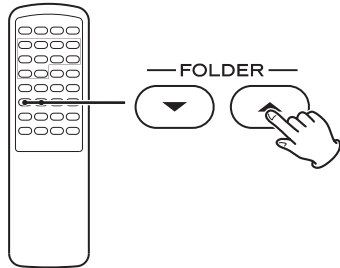

- 2 Pulse el botón **ENTER**.

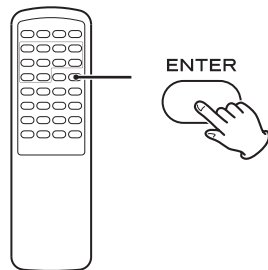

- 3 Si desea seleccionar un archivo, utilice los botones **FOLDER** (▼/▲).

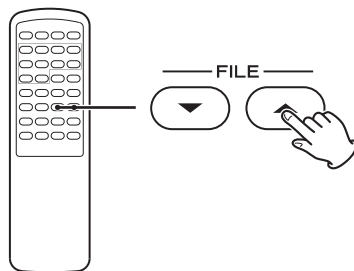

- Se pueden seleccionar los archivos de la carpeta seleccionada.

- 4 Pulse el botón **ENTER**.

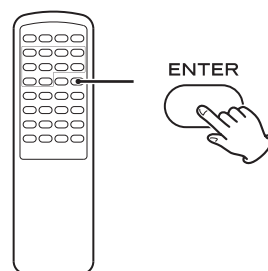

La reproducción se inicia desde el archivo seleccionado.

iPod

Volver al menú anterior

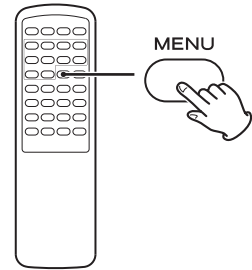

Pulse el botón **MENU** para volver al menú anterior.

Este botón es equivalente al botón MENU de un iPod/iPhone.

iPod

Seleccionar un apartado del menú

- 1 Use los botones **FILE** (▼/▲) para seleccionar un apartado del menú.

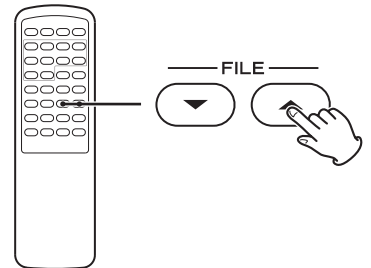

- 2 Pulse el botón **ENTER**.

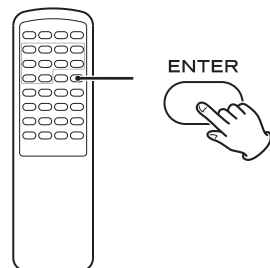

iPod

Poner el iPod/iPhone en modo de reposo (solamente en el modo directo "Direct mode")

Mantenga pulsado el botón de reproducción (▶) durante más de 5 segundos.

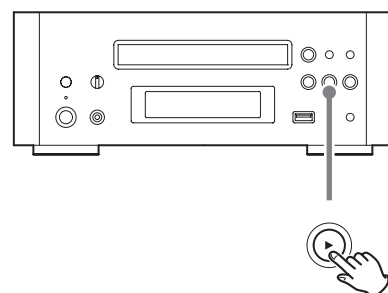

El iPod/iPhone entra en modo de reposo.

Para cancelar el modo de reposo, pulse otra vez el botón de reproducción (▶).

CD USB iPod

Saltar a la pista/archivo siguiente o anterior

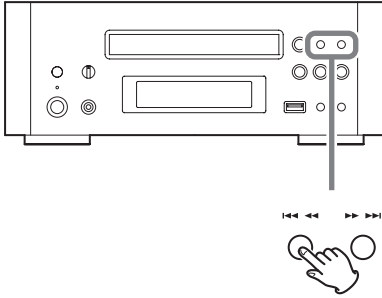

Durante la reproducción, pulse el botón de salto/búsqueda (I◀◀ ◀◀/▶▶ ▶▶I) de forma repetida hasta encontrar la pista/archivo deseado.

La pista/archivo que se ha seleccionado se reproducirá desde el comienzo.

En el mando a distancia, utilice los botones de salto SKIP (I◀◀/▶▶I).

En el modo de parada o de pausa, pulse los botones de salto/búsqueda (I◀◀ ◀◀/▶▶ ▶▶I) de forma repetida hasta encontrar la pista/archivo que desea escuchar. Pulse el botón de reproducción (▶) para iniciar la reproducción de la pista/archivo seleccionado.

- Cuando pulse el botón I◀◀◀◀ durante la reproducción, la pista/archivo que se está reproduciendo se reproducirá desde el principio. Para volver al comienzo de la pista/archivo anterior, pulse dos veces el botón I◀◀◀◀.
- Para comenzar la reproducción de la pista anterior, pulse I◀◀◀◀ cuando el tiempo de reproducción sea tres segundos o menos.
- Durante la reproducción programada, se reproducirá la pista/archivo siguiente o previa del programa.

CD USB iPod

Búscar una parte de una pista/archivo

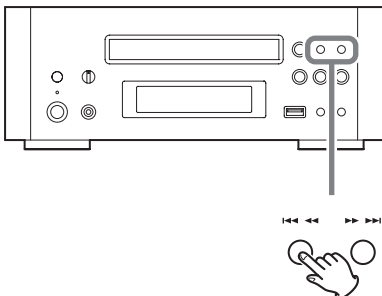

Durante la reproducción, mantenga pulsado uno de los botones de salto/búsqueda (I◀◀ ◀◀/▶▶ ▶▶I) y suéltelo cuando encuentre la parte que desee escuchar.

En el mando a distancia, utilice los botones de búsqueda SEARCH (◀◀/▶▶).

- En el modo USB, no se emite ningún sonido durante la búsqueda.
- La unidad se detiene cuando se alcanza el final de la última pista/archivo.

CD USB

Detener la reproducción

Pulse el botón parada (■) para detener la reproducción.

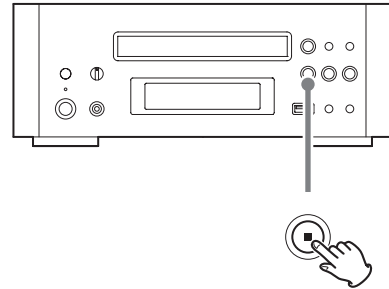

Para volver a iniciar la reproducción, pulse el botón de reproducción (▶).

La reproducción se inicia desde la primera pista/archivo.

CD USB iPod

Suspender la reproducción temporalmente (modo de pausa)

Pulse el botón de pausa (||) durante la reproducción.

La reproducción se detiene en la posición actual.

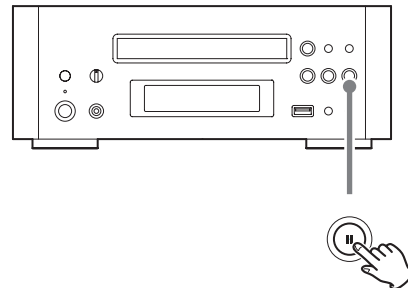

Para reanudar la reproducción, pulse el botón de reproducción (▶).

Reproducción programada

CD USB

Pueden programarse hasta 32 pistas/archivos en el orden deseado.

1 Pulse el botón PROGRAM estando en el modo de parada.

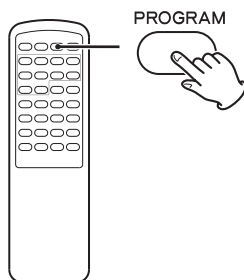

Cuando está seleccionado CD

```
P-00 T000
T016 72:00
```

Cuando está seleccionado USB

```
P-00 T0000
Total File 0130
```

2 Utilice los botones de salto SKIP (◀◀ / ▶▶) para seleccionar una pista/archivo.

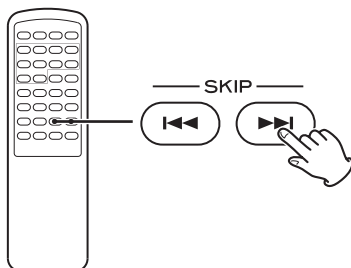

Cuando está seleccionado CD

```
P-01 T001
T016 72:00
```

Cuando está seleccionado USB

```
P-01 T0001
Total File 0130
```

También puede usar los botones numéricos para seleccionar una pista/archivo.

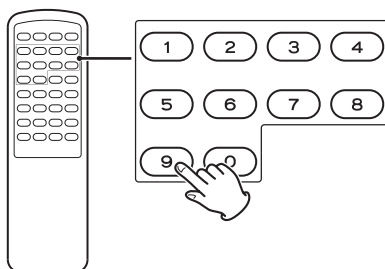

Cuando utilice los botones numéricos, simplemente introduzca el número de pista/archivo.

Una vez introducido, salte al paso **4**

Por ejemplo, para seleccionar el número de pista/archivo 25, pulse "2" primero y después "5".

Para seleccionar números inferiores a 10, pulse "0" y después el número. Como ejemplo, para seleccionar el número 5, pulse "0" y luego "5" (opcionalmente puede pulsar sólo el número "5" y esperar unos segundos).

3 Pulse el botón PROGRAM en los siguientes 10 segundos.

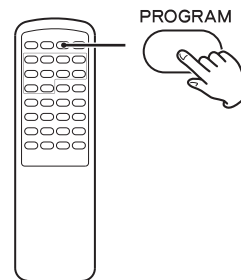

Cuando está seleccionado CD

```
P-01 T012
T016 72:00
```

Cuando está seleccionado USB

```
P-01 T0012
Total File 0130
```

- Repita los pasos **2** y **3** para programar más pistas/archivos.
- Si se equivoca, pulse el botón CLEAR (borrar). Se borrará el último número de archivo programado.
- Pueden programarse hasta 32 pistas/archivos. Si intenta programar más de 32 pistas/archivos, en pantalla se muestra "P-FULL (el programa está lleno)" y no podrán programarse más pistas/archivos.

4 Una vez terminada la programación, pulse el botón de reproducción (▶) para comenzar la reproducción programada.

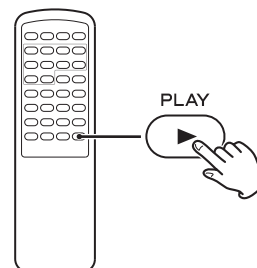

El modo de programación se cancela cuando finaliza la reproducción de todas las pistas/archivos programados o cuando se pulsa el botón de parada (■) o el botón STANDBY/ON.

- Si se desconecta la unidad de la corriente eléctrica, se borrará el contenido de la programación.

CD USB

Comprobar el orden programado

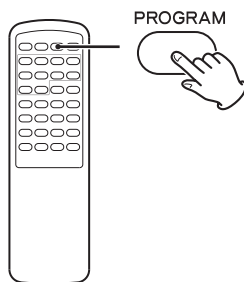

En el modo de parada, pulse el botón PROGRAM repetidamente. El número de pista/archivo y el número de programa se muestran en la pantalla.

CD USB

Cambiar o añadir una pista/archivo al programa

- 1 En el modo de parada, pulse el botón PROGRAM repetidas veces hasta que aparezca en la pantalla el número de programa correspondiente a la pista/archivo que desea cambiar.

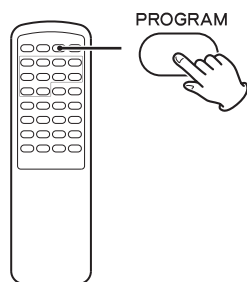

- 2 Seleccione una pista/archivo utilizando los botones de salto SKIP (I◀◀/▶▶I).

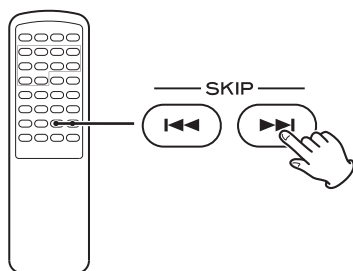

La pista/archivo anterior será reemplazado por el recién seleccionado.

Si desea añadir una pista/archivo al final del programa, pulse el botón PROGRAM repetidamente hasta que aparezca "P-END" brevemente en la pantalla. A continuación seleccione una pista/archivo con los botones de salto SKIP (I◀◀/▶▶I). La pista/archivo se añade al programa.

También puede utilizar los botones numéricos.

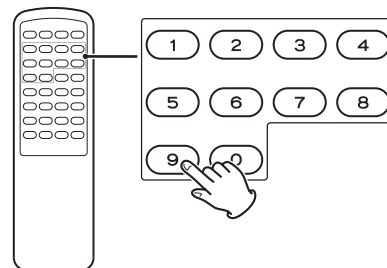

- 3 Pulse el botón PROGRAM.

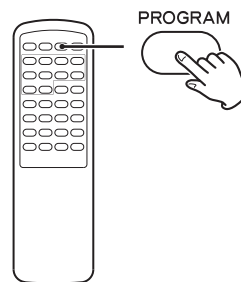

El programa habrá quedado sobrescrito.

CD USB

Borrar una pista/archivo del programa

- 1 En el modo de parada, pulse el botón PROGRAM repetidamente hasta que el número de la programación que se quiera borrar aparezca en pantalla.

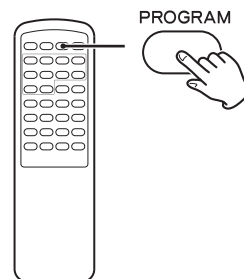

- 2 Pulse el botón CLEAR.

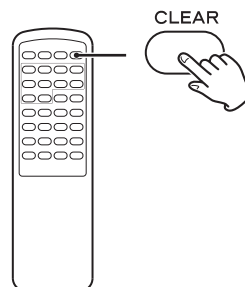

La pista/archivo seleccionado será borrado del programa.

CD USB

Borrar la programación

1 En el modo de parada, pulse el botón PROGRAM.

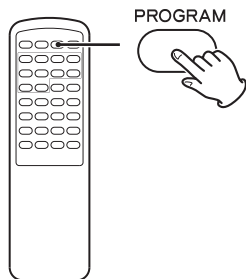

2 Mantenga pulsado el botón CLEAR durante más de 4 segundos.

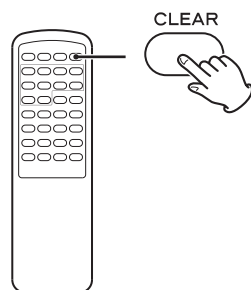

● En los siguientes casos, también se borrará el contenido programado:

- Pulsando el botón STANDBY/ON
- Abriendo la bandeja de disco
- Desconectando el cable de corriente
- Si quita la unidad flash USB

Reproducción aleatoria

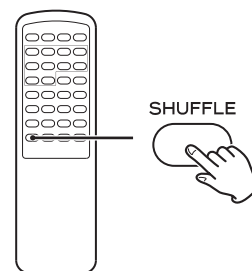

CD USB

Si se pulsa el botón SHUFFLE, se reproducirán al azar las pistas/archivos del disco o unidad flash USB.

Cuando está seleccionado CD

CD/Shuffle
T003 00:07

Cuando está seleccionado USB

USB/Shuffle
T0003 00:07 WMA

- Si pulsa el botón ►► durante la reproducción aleatoria, la siguiente pista/archivo se seleccionará al azar y se reproducirá. Si pulsa el botón ◀◀, la pista/archivo actual se reproducirá desde el principio. No puede volver a reproducirse una pista/archivo durante la reproducción aleatoria.
- Para cancelar la reproducción aleatoria, vuelva a pulsar el botón SHUFFLE.
- Para detener la reproducción aleatoria, vuelva a pulsar el botón de parada (■).
- La reproducción aleatoria se detendrá después de que todas las pistas de un CD o todos los archivos de un disco MP3/WMA o de un dispositivo de unidad flash USB hayan sido reproducidos.

iPod

Durante la reproducción, pulse el botón SHUFFLE para cambiar el modo de reproducción aleatoria.

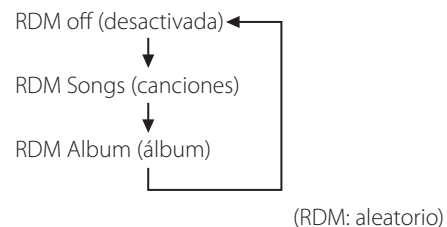

- Cuando el modo aleatorio está activado, en la pantalla del iPod/iPhone aparece .

Cuando usted selecciona "RDM Songs", el iPod/iPhone reproduce aleatoriamente las canciones de la lista que haya elegido para reproducir.

Cuando usted selecciona "RDM Album", el iPod/iPhone reproduce las canciones de un álbum en orden y después selecciona aleatoriamente otro álbum de la lista y lo reproduce en orden.

CD USB iPod

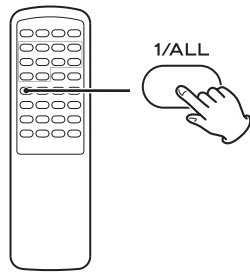

Cada vez que se pulsa el botón 1/ALL, el modo de reproducción repetida cambia como sigue:

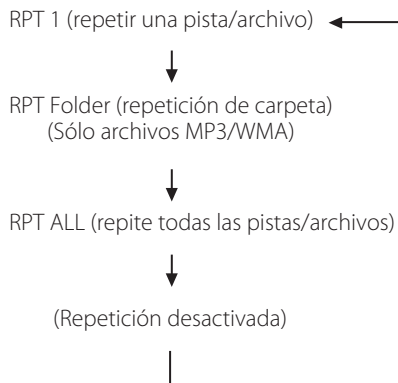

Repetir una pista/archivo (RPT 1)

La pista/archivo que se está reproduciendo en ese momento se reproducirá repetidamente. Si selecciona otra pista/archivo en el modo "RPT 1", se reproducirá repetidamente la pista/archivo seleccionado.

Si selecciona el modo "RPT 1" en el modo de parada y selecciona una pista/archivo, ésta se reproducirá repetidamente.

Repetir carpeta (RPT Folder) (archivos MP3/WMA solamente)

Todos los archivos de la carpeta se reproducirán repetidamente. Si selecciona otra carpeta en el modo "RPT Folder", se reproducirán de forma repetida los archivos de esa carpeta.

- No puede seleccionar el modo "RPT Folder" estando en modo de parada.

Repetir todo (RPT ALL)

Todos las pistas/archivos se reproducirán repetidamente.

- En el modo de programa, el contenido programado se reproduce repetidamente.
- Cuando se pulsa el botón de parada (■), el modo de repetición se cancela.

CD

Repetir una determinada sección (modo de repetición A-B)

1 Pulse el botón de reproducción (▶) para comenzar la reproducción.

2 Designe el punto en el que la reproducción deberá empezar (punto A) pulsando el botón A-B.

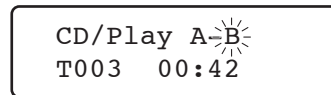
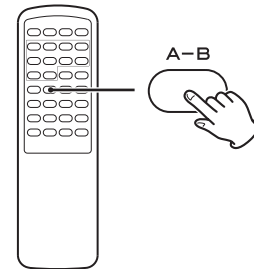

3 Pulse el botón A-B otra vez en el punto final (B).

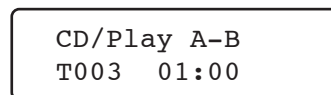
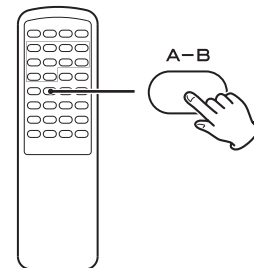

- Para cancelar la reproducción repetida y reanudar la reproducción normal, pulse el botón A-B.
- Es necesario que haya más de 3 segundos entre A y B.
- Si se pulsa uno de los siguientes botones, se cancelará el modo de repetición A-B:
STOP (■), SKIP (◀◀/▶▶), 1/ALL, A-B, SHUFFLE, Apertura/cierre (▲), STANDBY/ON
- La repetición A-B no es posible con dispositivos de unidad flash USB, iPods o iPhones.
- La repetición A-B es posible con discos MP3/WMA.

TIEMPO

CD USB

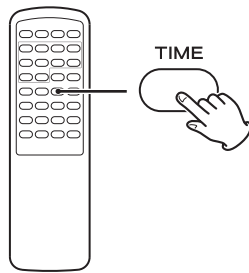

Durante la reproducción, pulse el botón DISPLAY de forma repetida para cambiar la información visualizada.

CD de audio, archivo MP3/WMA:

La visualización cambia como sigue:
número de pista actual y tiempo transcurrido de la pista actual

CD/Play
T003 00:42

número de pista actual y tiempo restante de la pista actual

CD/Play
T003 -03:02

número de pista actual y tiempo restante del disco (sólo discos CD)

CD/Play
T003 -69:02 TTL

(TTL: TOTAL)

Nota

Durante la reproducción aleatoria de un CD, no se muestra en pantalla el tiempo de reproducción que queda del disco que se está reproduciendo.

Pantalla

CD USB

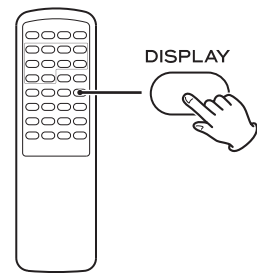

Durante la reproducción de archivos WMA/MP3, pulse el botón DISPLAY para que aparezca en movimiento la información en la pantalla.

Visualización predeterminada (en desplazamiento por la pantalla):

Título - nombre del artista - nombre del álbum

Cada vez que se pulsa el botón DISPLAY, la pantalla cambia como sigue:

Pantalla por defecto (en desplazamiento)

Nombre del archivo

Título

Nombre del artista

Nombre del álbum

Tiempo de reproducción, formato de archivo
(regresa a la pantalla por defecto después de aparecer durante varios segundos)

- Se pueden mostrar un máximo de 64 caracteres del nombre del archivo.
- Se pueden mostrar un máximo de 30 caracteres del título, del artista y del nombre del álbum.

iPod

Cambiar el modo de pantalla

Para mostrar el menú, puede seleccionar la pantalla del iPod/iPhone o la pantalla del CD-H750 .

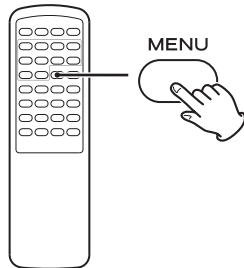

Con el iPod/iPhone conectado, mantenga pulsado el botón MENU durante más de 4 segundos para seleccionar qué pantalla se va a utilizar.

Modo directo ("Direct Mode") (por defecto)

El iPod/iPhone se puede controlar usando el menú de pantalla del iPod/iPhone.

La pantalla del CD-H750 muestra constantemente "Direct Mode".

Modo extendido ("Extended Mode")

El iPod/iPhone solamente se puede controlar usando el CD-H750 .

La información de las canciones se visualiza en la pantalla del CD-H750 .

- Los nombres de canciones/álbumes/artistas tienen que ser caracteres alfanuméricos. El CD-H750 no puede mostrar en pantalla símbolos o caracteres a tamaño completo o de doble byte (como los japoneses, chinos, etc.) correctamente.
- Este ajuste se conserva incluso aunque la unidad se ponga en reposo (standby) o se desconecte el cable USB que conecta la unidad al iPod/iPhone.

Usted puede convertir el audio de un CD en archivos de formato MP3 y grabarlos en un dispositivo de unidad flash USB.

Cuando utilice un disco MP3/WMA, las etiquetas ID3 también se copiarán en el dispositivo de unidad flash USB.

PRECAUCIÓN

- No desconecte el dispositivo de unidad flash USB durante la grabación.
No desconecte el cable de corriente durante la grabación.
Puede causar daño a los aparatos.
- Ajuste el volumen de la fuente de audio externa en un nivel adecuado antes de grabar. Si no, obtendrá una mala calidad de grabación.

Nota

- Los archivos grabados se guardan en la carpeta AUDIO.
- El NOMBRE DE ARCHIVO se fija automáticamente de manera secuencial como "Audio001.MP3", "Audio002.MP3",
Ejemplo:
Si existen los archivos "Audio004.MP3" y "Audio009.MP3" en la carpeta AUDIO y usted hace una grabación, el nuevo archivo se denominará "Audio010.MP3".
- Antes de grabar compruebe la capacidad disponible en el dispositivo de unidad flash USB utilizando un PC.
No es posible comprobar la capacidad de memoria disponible con esta unidad.
- El número máximo de archivos que el CD-H750 puede manejar es de 2000.
Si en un dispositivo de unidad flash USB hay almacenados más de 2000 archivos, el CD-H750 no puede reproducirlos correctamente ni grabar ningún archivo.
- Una pista grabada en un dispositivo de unidad flash USB se convierte en un archivo MP3 a una velocidad de bits de 64kbps, 96kbps, 128kbps o 192kbps.

Ajuste del modo de grabación

Usted puede fijar la velocidad de bits y la velocidad de grabación y seleccionar el número de canciones grabadas (1 o todas).

1 Pulse el botón **CD/USB** repetidamente para seleccionar "CD".

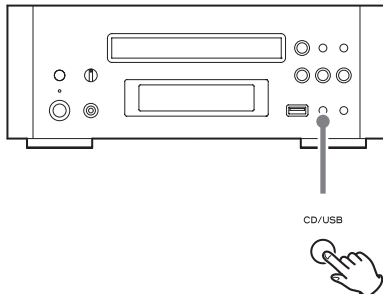

2 Mantenga pulsado el botón **RECORD** durante más de 3 segundos.

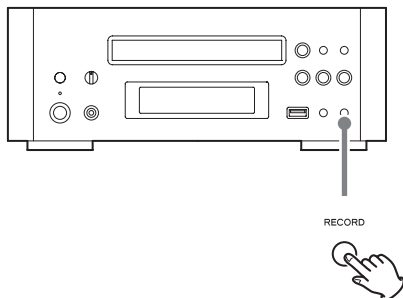

En la pantalla aparecerá "REC SET: MP3 XXX".

- Si no hay ningún disco cargado ("No Disc" en la pantalla), la pantalla no cambiará y usted no podrá proceder al segundo paso.

Cada vez que pulse el botón **RECORD**, el modo cambiará como sigue:

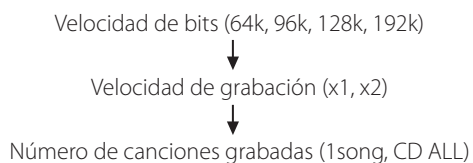

- Si necesita cambiar un ajuste que ya ha dejado atrás, vuelva a la pantalla ordinaria y repita estos procedimientos desde el paso **2**.

Velocidad de bits

Usted puede determinar la velocidad de bits de los archivos MP3 para la grabación.

CD/Stop
REC SET: MP3 64K

Cada vez que pulse el botón de salto/búsqueda (▶▶▶▶), la velocidad de bits cambia como sigue:

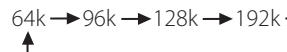

Velocidad de grabación

Usted puede fijar la velocidad de grabación en x1 o x2.

CD/Stop
REC SET: CD X1



CD/Stop
REC SET: CD X2

Cada vez que pulse el botón de salto/búsqueda (▶▶▶▶), la velocidad de grabación alternará entre x1 y x2.

Número de canciones que se van a grabar

Usted puede determinar el número de canciones que se van a grabar.

CD/Stop
REC SET: 1 song



CD/Stop
REC SET: CD ALL

Cada vez que se pulsa el botón de salto/búsqueda (▶▶▶▶), el ajuste del número de canciones que se van a grabar cambia alternativamente entre "1 song" (1 canción) y "CD ALL" (todo el CD).

Grabar en un unidad flash USB

1 Ajuste el número de canciones grabadas en "1 song" (1 canción) o "CD ALL" (todo el CD). (página 77)

2 Conecte una unidad flash USB externa al puerto USB del CD-H750 .

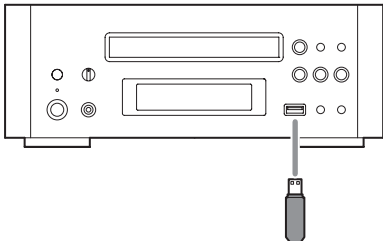

3 Pulse el botón CD/USB repetidamente para seleccionar "CD".

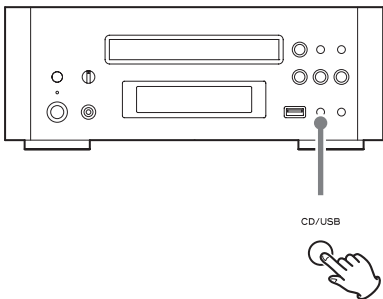

4 Abra la bandeja de disco y coloque el CD de audio que se va a grabar. Después cierre la bandeja de disco.

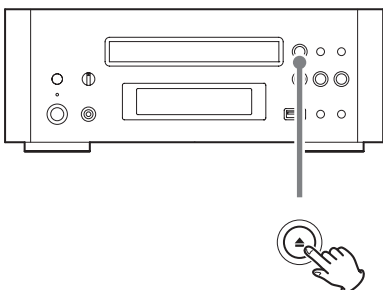

5 Si seleccionó "1 song" en el paso **1** seleccione una pista usando los botones de salto/búsqueda (|◀◀/▶▶|).

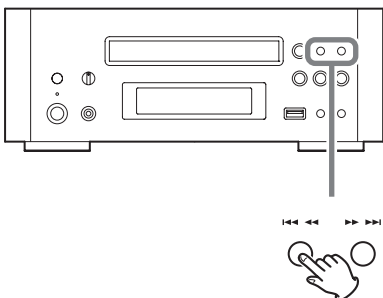

6 Pulse el botón RECORD.

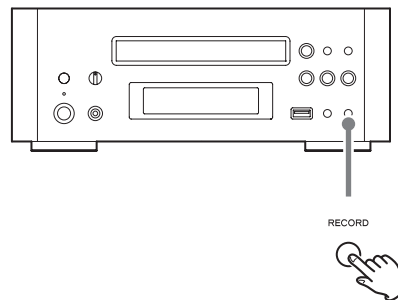

Dependiendo del ajuste seleccionado, o bien se grabará la canción seleccionada, o bien la grabación empezará desde el principio de la primera canción del CD.

La grabación se detendrá automáticamente cuando haya terminado la reproducción de la canción individual o de la última canción del CD.

- Cuando la velocidad de grabación sea "x2", no saldrá sonido por las salidas de audio.
- Cuando esté grabando un disco MP3/WMA, si pone la velocidad de grabación en 2X, el tiempo de grabación aparecerá como "%".
- Aparecerá un mensaje de error si no hay ningún dispositivo de unidad flash USB conectado.

Recording Error
- INSERT USB -

Para detener la grabación

Pulse el botón de parada (■).

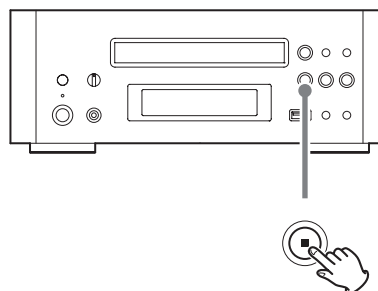

- Esto no detiene la reproducción del disco. Pulse el botón de parada (■) otra vez para detener la reproducción.

Borrar un archivo de un unidad flash USB

Puede borrar un archivo del dispositivo de unidad flash USB externo.

- 1** En el modo de parada, use los botones **FOLDER** (▼/▲) para seleccionar una carpeta.

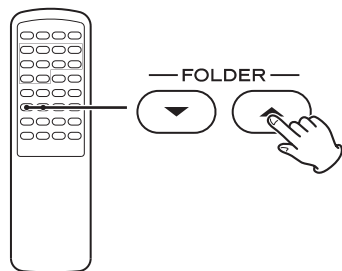

- 2** Pulse el botón **ENTER**.

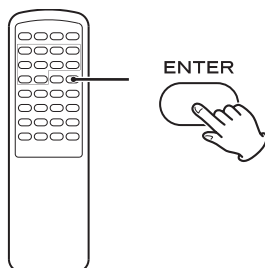

- 3** Use los botones **FILE** (▼/▲) para seleccionar el archivo que desea borrar de la unidad flash USB.

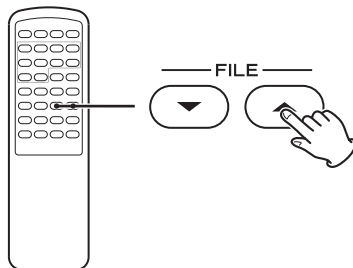

- 4** Mantenga pulsado el botón **CLEAR** durante más de 4 segundos.

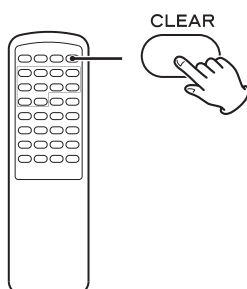

En la pantalla aparecerá "Delete?" (¿borrar?).

- 5** Pulse el botón **CLEAR** en los 3 segundos siguientes.

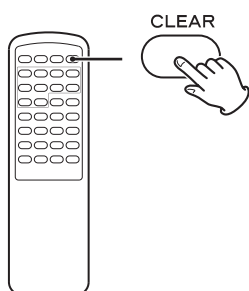

- La operación de borrado se cancelará si no pulsa el botón **CLEAR** en los 3 segundos siguientes

Restablecer los ajustes de fábrica

Si la unidad no está funcionando bien, restablecer los ajustes de fábrica por defecto podría restablecer el funcionamiento correcto.

- 1** Estando en el modo de reposo (standby), mantenga pulsado el botón de pausa (II) y el botón **STANDBY/ON** simultáneamente durante más de 3 segundos.

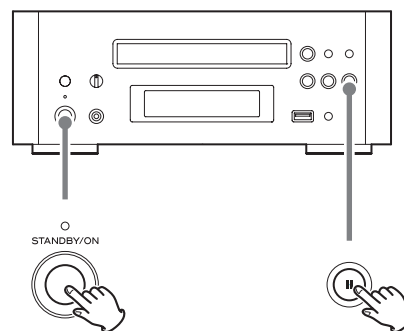

La versión aparecerá en la pantalla.

- 2** Desenchufe el cable de corriente de la toma eléctrica.

- 3** Espere al menos un minuto antes de volver a enchufar el cable de corriente a la toma de electricidad otra vez.

- 4** Pulse el botón **STANDBY/ON** para encender la unidad.

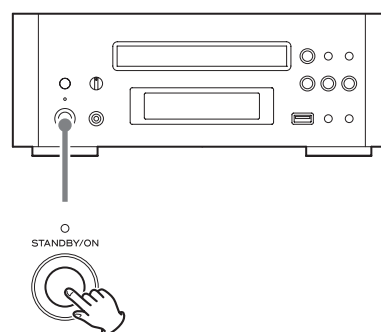

Todos los ajustes serán restablecidos a los ajustes de fábrica.

Si surge algún problema con la unidad, dedique unos instantes a revisar los siguientes puntos por si puede solucionar el problema sin necesidad de acudir al distribuidor o centro de servicio técnico TEAC.

General

No hay corriente.

- ➔ Verifique la conexión con la toma de corriente eléctrica. Compruebe que la toma no es una toma con interruptor y que, si lo es, el interruptor no está activado. Compruebe que llega corriente en la toma de electricidad conectando otro aparato, como por ejemplo una lámpara o un ventilador.

No hay sonido

- ➔ Compruebe la conexión del amplificador.
- ➔ Compruebe que el amplificador funcione correctamente.

"Power protect" (protección eléctrica) parpadea en la pantalla y el CD-H750 entra en el modo de reposo (standby).

- ➔ La corriente eléctrica es inestable. Después de un breve intervalo, pulse el botón STANDBY/ON para encender la unidad.

"Over current" (sobrecarga de corriente) parpadea en la pantalla.

- ➔ No se puede usar un dispositivo de unidad flash USB con un consumo de corriente de más de 500mA excepto cuando está seleccionado el modo USB. Desconecte el dispositivo de unidad flash USB o cambie a modo USB.

El control remoto no funciona.

- ➔ Si las pilas están gastadas, cámbielas.
- ➔ Emplee el mando a distancia dentro del rango de alcance (5 m) y apunte al panel frontal.
- ➔ Retire los obstáculos situados entre el control remoto y el equipo.
- ➔ Si hay una luz fluorescente cerca del equipo, apáguela.

Reproductor de CD

No se inicia la reproducción.

- ➔ Inserte el disco con la cara grabada hacia arriba.
- ➔ Si el disco está sucio, limpie su superficie.
- ➔ Puede haber insertado un disco vacío. Pruebe con uno pregrabado.
- ➔ Dependiendo del formato o condiciones del disco, etc., quizá no sea posible reproducir discos CD-R/RW. Vuelva a intentarlo con otro disco.
- ➔ No se pueden reproducir discos CD-R/RW que no hayan sido finalizados. Finalice el disco en una grabadora de CD e inténtelo de nuevo.

Hay saltos en la reproducción del sonido.

- ➔ Coloque la unidad sobre una superficie estable, sin riesgos de vibraciones o impactos.
- ➔ Si el disco está sucio, limpie su superficie.
- ➔ No utilice discos rayados, dañados o deformados.

Reproductor de iPod/iPhone

No reproduce.

- ➔ Quite el iPod/iPhone del conector USB, espere unos segundos y conéctelo de nuevo.
- ➔ La actualización del software puede resolver el problema. Visite la web de Apple y descargue el último software para iPod/iPhone.

No se puede manejar el iPod/iPhone.

- ➔ Asegúrese de que el interruptor HOLD del iPod/iPhone no está puesto en la posición "HOLD".

MP3/WMA

No hay sonido incluso aunque está pulsado el botón de reproducción (▶).

- ➔ Compruebe si hay archivos MP3 o WMA en la unidad USB y en el disco.
- ➔ Está intentando reproducir formatos de archivo no reproducibles (por ejemplo archivos MPEG 1 LAYER 2).

En la pantalla aparecen "No Song title", "No artist" y "No album".

- ➔ No hay información de etiqueta ID3 para el archivo de música. Edite la información de título, artista y álbum de la canción en un PC utilizando una aplicación de creación de archivos MP3 o WMA.

En la pantalla aparecen algunos caracteres desconocidos.

- ➔ Esta unidad no puede mostrar en pantalla símbolos o caracteres a tamaño completo o de doble byte (como los japoneses, chinos, etc.) correctamente. Los nombres de los archivos MP3 o WMA deben ser caracteres alfanuméricos.

La grabación no es posible.

- ➔ Confirm that there is open space on the USB flash drive.
- ➔ Confirm that the USB flash drive is not locked.
- ➔ No está garantizado el funcionamiento con todos los dispositivos de unidad flash USB. Pruebe con un dispositivo de unidad flash USB.

Si no se puede recobrar el funcionamiento normal, desenchufe el cable de corriente de la toma eléctrica y vuelva a enchufarlo.

Reproductor de CD

Lector	láser semiconductor de 3 haces
Filtro digital	Sobremuestreo óctuple (8 veces)
Repuesta de frecuencias	20 Hz – 20 kHz \pm 2 dB
Distorsión armónica total	Inferior a 0,005 % (1 kHz)
Relación señal/ruido (S/N)	Superior a 100 dB (IHF-A)
Salida analógica	2,0 V (RCA)

Sección USB

Dispositivo USB compatibles	Unidad flash USB
Interfaz	USB 1.1
Sistemas de archivos	FAT 16/32
Voltaje de salida USB	CC 5 V
Corriente suministrada por USB	500 mA
	(1A cuando está conectado un iPhone)

Formato de grabación USB

Formato de grabación	MP3
Velocidad de bits64, 96, 128, 192 kbps
Frecuencia de muestreo	44.1 kHz (ESTÉREO)

Formatos de reproducción MP3/WMA

Número máximo de carpetas	99
Número máximo de archivos	2000

MP3

Especificaciones soportadas	MPEG-1 Audio Capa 3
Extensión de nombre de archivo	".mp3"
Velocidad de bits8 kbps - 320 kbps
Frecuencia de muestreo	16 kHz - 48 kHz

WMA

Especificaciones soportadas	Estándar de Windows Media Audio (no compatible con DRM)
Extensión de nombre de archivo	".wma"
Velocidad de bits48 kbps - 192 kbps
Frecuencia de muestreo	32, 44.1, 48 kHz

General

Requerimientos de alimentación	AC 230 V, 50 Hz (mod. Europa)
	AC 120 V, 60 Hz (modelo U.S.A./Canada)
Consumo de corriente	25 W
Consumo de corriente en reposo (standby)	menos de 0,5 W
Dimensiones (ancho x alto x profundo)	290 x 133 x 316 mm
Peso (neto)	4,3 kg
Temperatura de funcionamiento	+5° C – +35° C

Accesorios incluidos

Mando a distancia (RC-1270) x 1
Pilas (AA) para el mando a distancia x 2
Cable RCA x 1
Manual del usuario (este documento) x 1
Tarjeta de garantía x 1

- El diseño y las especificaciones están sujetas a cambios sin previo aviso.
- El peso y las dimensiones son aproximados.
- Las ilustraciones pueden diferir ligeramente de los modelos de producción.

TEAC

TEAC CORPORATION	1-47 Ochiai, Tama-shi, Tokyo 206-8530 Japan	Phone: +81-42-356-9156
TEAC AMERICA, INC.	7733 Telegraph Road, Montebello, California 90640 U.S.A.	Phone: +1-323-726-0303
TEAC MEXICO, S.A. DE C.V.	Río Churubusco 364, Colonia Del Carmen, Delegación Coyoacán, CP 04100, México DF, México	Phone: +52-55-5010-6000
TEAC AUDIO EUROPE	Liegnitzer Straße 6, 82194 Gröbenzell, Germany	Phone: +49-8142-4208-141

This device has a serial number located on its rear panel. Please record the serial number and retain it for your records.

Model name: CD-H750 Serial number: _____

Free Manuals Download Website

<http://myh66.com>

<http://usermanuals.us>

<http://www.somanuals.com>

<http://www.4manuals.cc>

<http://www.manual-lib.com>

<http://www.404manual.com>

<http://www.luxmanual.com>

<http://aubethermostatmanual.com>

Golf course search by state

<http://golfingnear.com>

Email search by domain

<http://emailbydomain.com>

Auto manuals search

<http://auto.somanuals.com>

TV manuals search

<http://tv.somanuals.com>