

DR-H338i

DVD Receiver

BEDIENUNGSANLEITUNG
MANUALE DI ISTRUZIONI
GEBRUIKSAANWIJZING



DEUTSCH

ITALIANO

NEDERLANDS

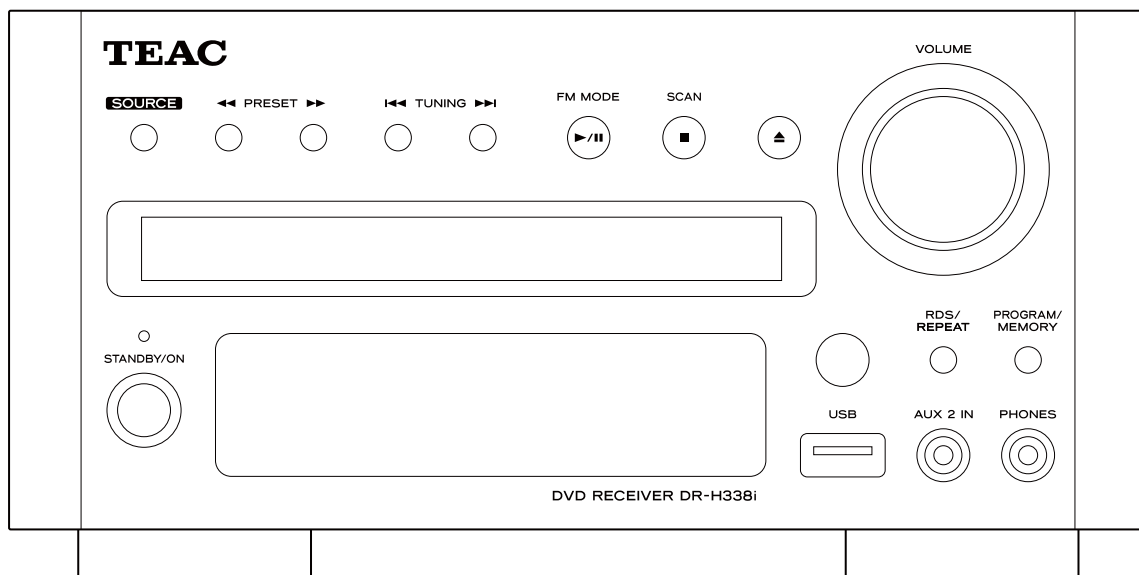

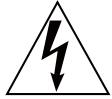

CAUTION
RISK OF ELECTRIC SHOCK
DO NOT OPEN



CAUTION: TO REDUCE THE RISK OF ELECTRIC SHOCK, DO NOT REMOVE COVER (OR BACK). NO USER-SERVICEABLE PARTS INSIDE. REFER SERVICING TO QUALIFIED SERVICE PERSONNEL.



The lightning flash with arrowhead symbol, within an equilateral triangle, is intended to alert the user to the presence of uninsulated "dangerous voltage" within the product's enclosure that may be of sufficient magnitude to constitute a risk of electric shock to persons.



The exclamation point within an equilateral triangle is intended to alert the user to the presence of important operating and maintenance (servicing) instructions in the literature accompanying the appliance.



WARNING: TO PREVENT FIRE OR SHOCK HAZARD, DO NOT EXPOSE THIS APPLIANCE TO RAIN OR MOISTURE.

CAUTION

- DO NOT REMOVE THE EXTERNAL CASES OR CABINETS TO EXPOSE THE ELECTRONICS. NO USER SERVICEABLE PARTS ARE WITHIN.
- IF YOU ARE EXPERIENCING PROBLEMS WITH THIS PRODUCT, CONTACT TEAC FOR A SERVICE REFERRAL. DO NOT USE THE PRODUCT UNTIL IT HAS BEEN REPAIRED.
- USE OF CONTROLS OR ADJUSTMENTS OR PERFORMANCE OF PROCEDURES OTHER THAN THOSE SPECIFIED HEREIN MAY RESULT IN HAZARDOUS RADIATION EXPOSURE.

IMPORTANT SAFETY INSTRUCTIONS

- 1) Read these instructions.
- 2) Keep these instructions.
- 3) Heed all warnings.
- 4) Follow all instructions.
- 5) Do not use this apparatus near water.
- 6) Clean only with dry cloth.
- 7) Do not block any ventilation openings. Install in accordance with the manufacturer's instructions.
- 8) Do not install near any heat sources such as radiators, heat registers, stoves, or other apparatus (including amplifiers) that produce heat.
- 9) Do not defeat the safety purpose of the polarized or grounding-type plug. A polarized plug has two blades with one wider than the other. A grounding type plug has two blades and a third grounding prong. The wide blade or the third prong are provided for your safety. If the provided plug does not fit into your outlet, consult an electrician for replacement of the obsolete outlet.
- 10) Protect the power cord from being walked on or pinched particularly at plugs, convenience receptacles, and the point where they exit from the apparatus.

- 11) Only use attachments/accessories specified by the manufacturer.
- 12) Use only with the cart, stand, tripod, bracket, or table specified by the manufacturer, or sold with the apparatus. When a cart is used, use caution when moving the cart/apparatus combination to avoid injury from tip-over. 
- 13) Unplug this apparatus during lightning storms or when unused for long periods of time.
- 14) Refer all servicing to qualified service personnel. Servicing is required when the apparatus has been damaged in any way, such as power-supply cord or plug is damaged, liquid has been spilled or objects have fallen into the apparatus, the apparatus has been exposed to rain or moisture, does not operate normally, or has been dropped.
- 15) Grounding or Polarization – This product may be equipped with a polarized alternating-current line plug (a plug having one blade wider than the other). This plug will fit into the power outlet only one way. This is a safety feature. If you are unable to insert the plug fully into the outlet, try reversing the plug. If the plug should still fail to fit, contact your electrician to replace your obsolete outlet. Do not defeat the safety purpose of the polarized plug.
Alternate Warnings – This product is equipped with a three-wire grounding-type plug, a plug having a third (grounding) pin. This plug will only fit into a grounding-type power outlet. This is a safety feature. If you are unable to insert the plug into the outlet, contact your electrician to replace your obsolete outlet. Do not defeat the safety purpose of the grounding-type plug.
- 16) Ventilation – Slots and openings in the cabinet are provided for ventilation and to ensure reliable operation of the product and to protect it from overheating, and these openings must not be blocked or covered. The openings should never be blocked by placing the product on a bed, sofa, rug, or other similar surface. This product should not be placed in a built-in installation such as a bookcase or rack unless proper ventilation is provided or the manufacturer's instructions have been adhered to.
- 17) The MAINS plug or an appliance coupler is used as the disconnect device, the disconnect device shall remain readily operable.
- 18) Battery pack or battery installed shall not be exposed to excessive heat such as sunshine, fire or the like.
- 19) Manufacture date is located on bottom of product.
- 20)  CLASS II apparatus with double insulation, and no protective earth provided.

- Do not expose this apparatus to drips or splashes.
- Do not place any objects filled with liquids, such as vases, on the apparatus.
- Do not install this apparatus in a confined space such as a book case or similar unit.
- The apparatus draws nominal non-operating power from the AC outlet with its POWER or STANDBY/ON switch not in the ON position.
- The apparatus should be located close enough to the AC outlet so that you can easily grasp the power cord plug at any time.
- The appliance coupler is used as the disconnect device, the disconnect device shall remain readily operable.
- If the product uses batteries (including a battery pack or installed batteries), they should not be exposed to sunshine, fire or excessive heat.
- CAUTION for products that use replaceable lithium batteries: there is danger of explosion if a battery is replaced with an incorrect type of battery. Replace only with the same or equivalent type.
- Caution should be taken when using earphones or headphones with the product because excessive sound pressure (volume) from earphones or headphones can cause hearing loss.



 is a trademark of DVD Format/Logo Licensing Corporation.

This product incorporates copyright protection technology that is protected by U.S. patents and other intellectual property rights. Use of this copyright protection technology must be authorized by Macrovision, and is intended for home and other limited viewing uses only unless otherwise authorized by Macrovision. Reverse engineering or disassembly is prohibited.

Manufactured under license from Dolby Laboratories. Dolby, Pro Logic and the double-D symbol are trademarks of Dolby Laboratories.

HDMI, the HDMI logo and High-Definition Multimedia Interface are trademarks or registered trademarks of HDMI Licensing LLC in the United States and other countries.

DivX and the associated DivX logos are registered trademarks of DivX, Inc.

MPEG Layer-3 audio coding technology licensed from Fraunhofer IIS and Thomson.

This product is licensed under the MPEG-4 Visual patent portfolio license for the personal and non-commercial use of a consumer for (i) encoding video in compliance with the MPEG-4 Visual Standard ("MPEG-4 Video") and/or (ii) decoding MPEG-4 Video that was encoded by a consumer engaged in a personal and non-commercial activity and/or was obtained from a video provider licensed by MPEG LA to provide MPEG-4 Video. No license is granted or shall be implied for any other use. Additional information including that relating to promotional, internal and commercial uses and licensing may be obtained from MPEG LA, LLC. See <http://www.mpegla.com>.

This product is protected by certain intellectual property rights of Microsoft.

Use or distribution of such technology outside of this product is prohibited without a license from Microsoft.

Windows Media is either a registered trademark or trademark of Microsoft Corporation in the United States and/or other countries.

iPod is a trademark of Apple Inc., registered in the U.S. and other countries.

"Made for iPod" means that an electronic accessory has been designed to connect specifically to iPod and has been certified by the developer to meet Apple performance standards.

Apple is not responsible for the operation of this device or its compliance with safety and regulatory standards.

Danke, dass Sie sich für TEAC entschieden haben. Lesen Sie diese Bedienungsanleitung bitte aufmerksam durch, so dass Sie die Leistung des DR-H338i in vollem Umfang nutzen können.

Vor der ersten Inbetriebnahme	5	UKW/MW-Radiobetrieb (FM/AM)	43
Discs	6	Zuordnen von Speicherplätzen (Presets)	44
Kompatible USB-Speichermedien	8	RDS (Radio Data System)	45
Anschließen einer MW-Antenne (AM)	8	Wiedergeben einer externen Signalquelle	46
Anschließen einer UKW-Antenne (FM)	9	Die Einschlaf timerfunktion	47
Anschließen der Lautsprechersysteme	10	Die Weck timerfunktion	47
Anschließen externer Audiokomponenten	11	Hilfe bei Funktionsstörungen	49
Anschließen eines Fernsehgeräts	12	Technische Daten	51
Die Bedienelemente des DR-H338i	14		
Die Bedienelemente der Fernbedienung	16		
Die Fernbedienung	18		
Einstellen der Uhrzeit	19		
Grundlegende Bedienung	20		
Anschließen eines iPod	22		
Dateien eines iPod wiedergeben	23		
Wiedergabe einer Disc	25		
Dateien von USB-Speichermedien wiedergeben	26		
Das Bildschirmmenü	26		
Pause (mit Standbildanzeige)	28		
Stopp (mit Wiedergabebefortsetzung)	28		
Die Sprungfunktion	29		
Suche innerhalb von Kapiteln oder Titeln	29		
Auswählen eines Kapitels oder Titels	29		
Audiospuren auswählen	29		
Untertitel auswählen	30		
Ändern der Kameraperspektive	30		
Die Zoom-Funktion	30		
Die Zeitlupe-Funktion	30		
Wiedergabewiederholung und Shuffle-Funktion	31		
Die A-B Wiederholfunktion	32		
Wechseln der Displayanzeige	32		
Die Zeit-Suchfunktion (VCD/CD)	33		
Die Zeit-Suchfunktion (MP3/WMA)	33		
Kapitelsuche/Zeitsuche (DVD)	34		
Kapitelsuche/Zeitsuche (DivX)	34		
Programmierte Titelfolge (DVD, VCD, CD)	35		
Programmierte Titelfolge (MP3, WMA, DIVX)	36		
Einstellungen (Einleitung)	37		
Grundeinstellungen			
(ALLGEMEINES SETUP-MENÜ) (GENERAL SETUP)	38		
Grundeinstellungen (AUDIO SETUP MENÜ) (AUDIO SETUP)	39		
Grundeinstellungen (VIDEO SETUP)	40		
Preference-Einstellungen			
(PRÄF. EINSTELLUNGEN) (PREFERENCE)	41		
Einstellen des Passworts			
(PASSWORT SETUP MENÜ) (PASSWORD SETUP)	42		

- Setzen Sie den DR-H338i nicht Tropf- oder Spritzwasser aus.
- Stellen Sie keine Vasen oder andere Gefäße, die mit Flüssigkeiten gefüllt sind, auf den DR-H338i.
- Installieren Sie den DR-H338i nicht in geschlossenen Regal-systemen oder ähnlichen Möbelstücken.
- Der DR-H338i bezieht auch dann einen geringen Ruhestrom aus dem Netz, wenn sich der POWER oder STANDBY/ON-Schalter nicht in der ON-Position befindet.
- Der Betriebsort des DR-H338i sollte in der Nähe der Wandsteck-dose sein, so dass Sie jederzeit den Netzstecker erreichen.
- Achten Sie darauf, dass Netzstecker und -kabel stets in ein-wandfreiem Zustand sind.
- Falls in diesem Produkt Batterien (das Akkupack oder austausch-bare Trockenbatterien) verwendet werden, dürfen diese nicht direkter Sonne, Feuer oder großer Hitze ausgesetzt sein.
- ACHTUNG bei Verwendung von Lithium-Batterien: bei inkorrekt vorgenommenem Batteriewechsel besteht Explosionsgefahr. Verwenden Sie zum Austausch ausschließlich Batterien des glei-chen oder gleichwertigen Typs.
- Achten Sie auf Ihr Gehör, wenn Sie Ohr- oder Kopfhörer am DR-H338i betreiben. Zu hoher Schalldruck von Ohr- oder Kopfhörern kann Hörschäden oder -verlust verursachen.

Konventionen dieser Bedienungsanleitung

- Funktionsumfang und Bedienung einer Disc können, abhän-gig von deren Ausstattung und Programmierung, von den Beschreibungen in dieser Anleitung abweichen. Folgen Sie in diesen Fällen den Hinweisen auf dem Bildschirm. Diese Anleitung behandelt ausschließlich die grundlegenden Bedienschritte zur Wiedergabe von Discs.
- Möglicherweise erscheint beim Versuch einen bestimmten Befehl auszuführen das UNZULÄSSIG-Symbol „⊘“ auf dem Bildschirm. Dies signalisiert, dass für die entsprechende Disc die Ausführung eines in dieser Anleitung beschriebenen Befehls vom Hersteller der Disc gesperrt wurde.
- Da als Menüsprache des DR-H338i im Auslieferungszustand „ENGLISH“ ausgewählt ist, werden in dieser Anleitung auch die englischen Begriffe der betreffenden Menüpunkte und Optionen, jeweils in Klammern, angegeben. Dennoch emp-fehlen wir bei der ersten Inbetriebnahme als OSD SPRACHE „DEUTSCH“ auszuwählen (siehe Seite 38).

Lieferumfang

Überprüfen Sie bitte das mitgelieferte Zubehör auf Vollständigkeit.

MW (AM) Antenne x 1

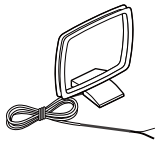

UKW (FM) Antenne x 1



Fernbedienung (RC-1240) x 1



Batterien (AAA, R03, UM-4) für die Fernbedienung x 2



Netzkabel x 1

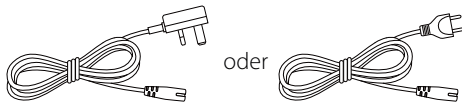

iPod Dock x 1



Dock-Adapter x 2

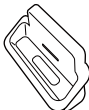

RCA (Cinch) AV-Kabel x 1

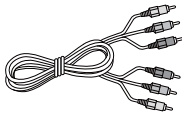

Bedienungsanleitung (dieses Dokument) x 1

- Bewahren Sie die Bedienungsanleitung an einem sicheren Ort auf, so dass Sie jederzeit Etwas darin nachlesen können.

Garantiekarte x 1

Vermeiden von Kondensation

Wird der DR-H338i von einer kalten in eine warme Umgebung gebracht oder nach einer plötzlichen Temperaturänderung betrieben, besteht die Gefahr der Kondensbildung. Wasserdampf aus der Luft schlägt sich auf internen Bauteilen nieder. Dies kann den einwandfreien Betrieb stören oder unmöglich machen. Zur Vermeidung oder falls Kondensation auftritt, lassen Sie den DR-H338i etwa ein bis zwei Stunden, bis zum Erreichen der veränderten Raumtemperatur, stehen, bevor Sie ihn erneut in Betrieb nehmen.

Wahl des Aufstellungsortes

- Wählen Sie einen Aufstellungsort, an dem der DR-H338i nicht direktem Sonnenlicht oder anderen Wärmequellen ausgesetzt ist. Vermeiden Sie ebenfalls Betriebsorte mit erhöhtem Staubaufkommen oder solche, die Erschütterungen, Hitze, Kälte sowie Feuchtigkeit ausgesetzt sind.
- Achten Sie darauf, dass um den DVD-Receiver stets ausreichend Raum zur Luftzirkulation vorhanden ist, da sich der DR-H338i während des Betriebs erwärmen kann. Der Ventilationsabstand über dem DR-H338i sollte stets mindestens 20 cm und an den Seiten jeweils mindestens 5 cm betragen. Legen oder stellen Sie keine Gegenstände auf den DR-H338i.
- Stellen Sie den DR-H338i nicht auf einen Verstärker, Receiver oder andere Geräte, die Hitze erzeugen.
- Bei eingeschaltetem DR-H338i können, nach Einschalten eines Fernsehgeräts, Linien im Fernsehbild erscheinen. Hierbei handelt es sich nicht um Fehlfunktionen des Fernsehgeräts oder des DR-H338i, sondern um Interferenzen, die unter bestimmten Umständen auftreten können. Falls dieser Effekt auftritt, vergrößern Sie den Abstand zwischen DVD-Receiver und Fernsehgerät.

⚠ ACHTUNG

- Bewegen Sie den DR-H338i nicht während der Wiedergabe. Bewegen oder heben Sie den DVD-Receiver während der Wiedergabe nicht an, da sich die im Laufwerk befindliche Disc mit hoher Geschwindigkeit dreht. Andernfalls riskieren Sie Beschädigungen der Disc oder des DR-H338i.
- Die Spannung, an der der DR-H338i betrieben wird, sollte den Angaben auf der Geräterückseite entsprechen. Falls Sie diesbezüglich Zweifel haben, kontaktieren Sie einen Elektrofachmann.
- Öffnen Sie nicht das Gehäuse, da dies zu Schäden an der Elektronik oder zu einem Stromschlag führen kann. Falls ein Fremdkörper ins Geräteinnere eingedrungen ist, kontaktieren Sie Ihren Fachhändler oder ein autorisiertes Servicecenter.
- Achten Sie beim Ziehen des Netzsteckers darauf, dass Sie stets am Stecker ziehen und niemals am Kabel.
- Berühren Sie den Laser-Pickup nicht, um ihn vor Verschmutzung zu schützen. Schließen Sie stets die Disc-Schublade.
- Entnehmen Sie grundsätzlich die im Laufwerk befindliche Disc, bevor Sie den DR-H338i bewegen oder den Aufstellungsort verändern. Ein Bewegen des DVD-Receivers, während sich eine Disc im Laufwerk befindet, kann Fehlfunktionen hervorrufen.

Pflege- und Wartungshinweis

Falls die Gehäuseoberfläche des DR-H338i verschmutzt ist, verwenden Sie zum Reinigen ein weiches Tuch oder milde Seifenlösung. Achten Sie darauf, dass die Gehäuseoberfläche vor der erneuten Inbetriebnahme komplett trocken ist.

- ⚠ Aus Sicherheitsgründen empfehlen wir, vor dem Reinigen den Netzstecker zu ziehen.

- Sprühen Sie niemals Flüssigkeiten direkt auf den DR-H338i.
- Verwenden Sie niemals Verdünner, Benzin oder Alkohol, da diese Substanzen die Gehäuseoberfläche beschädigen können.

Der DR-H338i unterstützt folgende Disc-Formate:

Discs, die folgende Logos tragen, können mittels DR-H338i wiedergegeben werden:

	<p>DVD Video</p> <ul style="list-style-type: none"> • Ein- oder zweiseitige Discs • Ein- oder Dual-Layer Discs • Dolby Digital, MPEG oder lineare PCM-Audiosignale • MPEG-2 Digitalvideo • Der DR-H338i kann DVD-R Discs wiedergeben, die im DVD-Videoformat aufgezeichnet sind. • Der DR-H338i kann DVD-RW Discs wiedergeben, die im DVD-Videoformat oder DVD-Videoaufnahmeformat aufgezeichnet sind. <p>Diese Discs beinhalten einen oder mehrere Titel, die wiederum in Kapitel unterteilt sein können.</p>
	<p>Audio-CD</p> <ul style="list-style-type: none"> • 12 cm oder 8 cm Discs • Lineares PCM-Audiosignal <p>Audio CDs sind in einzelne Audiotitel unterteilt.</p>
	<p>Video-CD</p> <ul style="list-style-type: none"> • 12 cm oder 8 cm Discs • MPEG-1 Digitalaudio • MPEG-1 Digitalvideo <p>Video-CDs sind in Titel unterteilt.</p>
	<p>SVCD</p> <ul style="list-style-type: none"> • 12 cm oder 8 cm Discs • MPEG-1 Audio Layer 2 • MPEG-2 Digitalvideo

Regionalcodes von DVD Video Discs

DVD-Playern und Discs sind Regionalcodes zugeordnet, die festlegen, in welchen Regionen eine Disc wiedergegeben werden kann. Falls der Regionalcode der Disc, die Sie wiedergeben möchten, nicht mit dem Regionalcode Ihres DVD-Players übereinstimmt, ist die Wiedergabe nicht möglich. In diesem Fall erscheint eine Fehlermeldung auf dem Bildschirm.

Der Regionalcode des DR-H338i befindet sich auf der Geräterückseite.

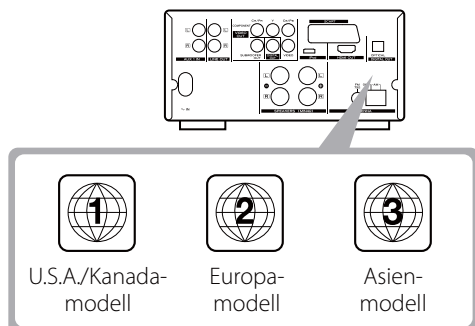

Hinweise zu DVD-RW Discs

- DVD-RW Discs mit Einmal-Kopierschutz (Copy Once Only) können nicht wiedergegeben werden.
- Bei Wiedergabe von DVD-RW Discs, die mittels DVD-Recorder editiert wurden, können an Schnittpositionen Bildfehler auftreten – der Bildschirm ist kurzzeitig schwarz oder einzelne Bilder geschnittener Szenen werden angezeigt.

Hinweise zu CD-R/CD-RW Discs

CD-R/CD-RW Discs, die im Audio-CD-Format aufgezeichnet und korrekt finalisiert wurden, können wiedergegeben werden. Abhängig von der Qualität einer Disc sowie der darauf aufgezeichneten Dateien, ist es jedoch möglich, dass einige CD-R/CD-RW Discs nicht wiedergegeben werden können.

ACHTUNG

- Discs, die mittels PC erstellt wurden, können, aufgrund spezifischer Einstellungen der verwendeten Anwendungssoftware, möglicherweise selbst dann nicht wiedergegeben werden, wenn sie in einem kompatiblen Format aufgezeichnet wurden. (Lesen Sie im Handbuch der Software nach oder wenden Sie sich an deren Herausgeber, um detaillierte Informationen zu erhalten.)
- Nicht finalisierte CD-R/CD-RW/DVD-R/RW Discs können nicht wiedergegeben werden.

Nicht zur Wiedergabe geeignete Discs

- DVD-Audio, Super Audio CD, CD-G, der Datenteil einer CD-EXTRA sowie PHOTO CD Discs
- Discs, die ein anderes Farbsystem als PAL oder NTSC verwenden
- illegal produzierte Discs
- verkratzte oder beschädigte Discs
- Discs, die staubig sowie verschmutzt sind oder Fingerabdrücke aufweisen

⚠ ACHTUNG

Beim Versuch solche Discs wiederzugeben, besteht die Gefahr, dass plötzliche, extrem laute Rauschpegel über die angeschlossenen Lautsprechersysteme wiedergegeben werden, die diese sowie Ihrem Gehör ernsthaften Schaden zufügen können.

Discs mit Kopierschutz, DualDiscs sowie andere, nicht dem CD-Standard entsprechende Discs, werden vom DR-H338i möglicherweise nicht fehlerfrei wiedergegeben. Falls Sie solche Discs in diesem DVD-Receiver verwenden, übernimmt die TEAC Corporation und deren Niederlassungen keinerlei Haftung für etwaige Folgen oder die Qualität der Wiedergabe. Falls bei der Verwendung nicht Standardkonformer Discs Probleme auftreten, wenden Sie sich bitte an den Hersteller der jeweiligen Disc.

Zur Wiedergabe geeignete Dateiformate

Der DR-H338i unterstützt folgende auf CD-R, CD-RW, DVD-R, DVD-RW aufgezeichnete oder auf USB-Speichermedien gespeicherte Dateiformate:

- MP3-Dateien
- Audiodateien im Windows Media-Format
- JPEG-Bilddateien
- DivX-Videodateien
(DivX 5, DivX 4, DivX 3 sowie DivX VOD Videoinhalte)

- Die Dateinamen sollten aus alphanumerischen Zeichen bestehen. Symbole oder Doppelbyte-Zeichen (wie japanische, chinesische Schriftzeichen, usw.) können vom DR-H338i nicht korrekt angezeigt werden. Achten Sie auch darauf, dass Dateinamen grundsätzlich Dateierweiterungen besitzen. ('.mp3' für MP3-Dateien, '.wma' für WMA-Dateien, '.avi' oder '.divx' für DivX-Videodateien, '.jpg' oder '.jpeg' für JPEG-Dateien.)
- Dateien werden in alphabetischer Reihenfolge wiedergegeben.
- MP3-Dateien müssen im MPEG 1 Audio Layer 3-Format in Mono- oder Stereoqualität vorliegen. Der DR-H338i kann MP3-Dateien mit einer Samplingrate von 44.1 kHz oder 48 kHz und einer Bitrate von 320 kbps oder weniger wiedergeben.
- Der DR-H338i kann WMA-Dateien mit einer Samplingrate von 44.1 kHz und einer Bitrate von 192 kbps oder weniger wiedergeben.
- Bitraten von VBR-Dateien (Dateien mit variabler Bitrate) können vom DR-H338i nicht korrekt angezeigt werden.
- Discs müssen vor der Wiedergabe finalisiert werden.
- Multi-Session Discs (Discs, die in mehreren Sitzungen erstellt wurden) können im DR-H338i NICHT verwendet werden.
- CD-ROM Discs müssen der ISO 9660 Norm entsprechen.
- Es kann einige Zeit dauern, bis ein progressives JPEG-Bild angezeigt wird.
- Abhängig von der Dateigröße und Komprimierungsrate können einige JPEG-Bilder nicht korrekt angezeigt werden.

Beispiele von Symbolen, die auf DVD Discs verwendet werden



1. English
2. French

Anzahl der auf der Disc aufgezeichneten Audiospuren oder Audiotitel



1. English
2. French

Anzahl der auf der Disc aufgezeichneten Untertitelspuren



Bildseitenverhältnis



Disc, auf der Videomaterial in unterschiedlichen Kameraperspektiven vorliegt



Regionalcode

ACHTUNG

- Vermeiden Sie die Wiedergabe gewellter, verformter oder beschädigter Discs, da dies irreparable Schäden am Laufwerk verursachen kann.
- Bedruckbare CD-R/CD-RW Discs sind nicht empfehlenswert, da Rückstände auf der Labelseite den DR-H338i beschädigen können.
- Kleben Sie kein Papier auf eine Disc, und verwenden Sie keine Schutzfolien oder Sprays, die einen Film auf der Disc bilden.
- Verwenden Sie niemals Disc-Stabilizer. Die Verwendung handelsüblicher CD-Stabilizer beschädigt die Laufwerksmechanik des DR-H338i und verursacht Fehlfunktionen.
- Verwenden Sie keine ungewöhnlich geformten Discs (achteckig, herzförmig, Vistenkartenformat, usw.), da diese den DR-H338i beschädigen könnten:

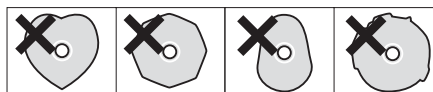

Hinweise zum Umgang mit Discs

- Legen Sie Discs stets mit der Labelseite nach oben in die Disc-Schublade. Nur eine Seite von Compact Discs kann wiedergegeben oder beschrieben werden.
- Um eine Disc aus der CD-Box zu entnehmen, drücken Sie behutsam auf den mittleren Haltering, ergreifen Sie die Disc vorsichtig am Außenrand und nehmen Sie sie aus der Box.



Entnehmen einer Disc



Festhalten einer Disc

Hinweise zur Lagerung von Discs

- Bewahren Sie Discs nach Gebrauch stets in ihrer CD-Box auf, um sie vor Staub und Kratzern und damit vor Wiedergabefehlern zu schützen.
- Setzen Sie Discs nicht über längere Zeit direkter Sonne, hohen Temperaturen oder Feuchtigkeit aus. Langzeitige Einwirkung hoher Temperaturen führt zu Verformungen der Disc.
- CD-R und CD-RW Discs sind bezüglich Hitze- oder ultravioletter Strahlung schadensanfälliger als industriell gefertigte CDs. Daher ist es wichtig, dass sie nicht an Orten aufbewahrt werden, an denen sie direkter Sonne, Heizkörpern, Heizlüftern oder anderen Wärmequellen ausgesetzt sind.

Pflege

- Reinigen Sie die Oberfläche verschmutzter Discs, indem Sie mit einem weichen trockenen Tuch behutsam von der Mittenöffnung radial zur Kante hin wischen.



- Verwenden Sie zum Reinigen von Discs niemals Chemikalien, wie Antistatiksprays, Benzin oder Verdüner, da diese Mittel die Kunststoffoberfläche der Discs irreparabel zerstören.

Falls Sie bezüglich Umgang und Pflege von Discs unsicher sind, lesen Sie die der jeweiligen Disc beiliegenden Hinweise oder kontaktieren Sie den Hersteller.

Kompatible USB-Speichermedien

- Verwenden Sie ausschließlich USB-Flash-Speichermedien. USB-Festplatten sind zur Verwendung mit dem DR-H338i nicht geeignet.
- Der Inhalt einiger Flashspeicher-Player, die über die USB-Buchse mit Spannung versorgt werden, kann nicht wiedergegeben werden.
- Abgesehen von Flash-Speichermedien, können Festplattenlaufwerke, CD/DVD-Laufwerke sowie andere Geräte, die via USB angeschlossen werden, nicht verwendet werden.
- Mittels DR-H338i können Dateien nicht kopiert, verschoben oder gelöscht werden.
- Zur Wiedergabe geeignete Formate: FAT12, FAT16, FAT32
- NTFS, HFS, HFS+ können nicht verwendet werden.
- Maximal unterstützte Anzahl von Ordnern: 300
- Maximal unterstützte Anzahl von Dateien: 650

Anschließen einer MW-Antenne (AM)

MW-Rahmenantenne

Die zum Lieferumfang des DR-H338i gehörende Hochleistungs-MW-Rahmenantenne liefert in den meisten Gebieten gute Empfangsergebnisse.

Wenn Sie die Antenne auf einer ebenen Fläche aufstellen möchten, rasten Sie die Befestigungsklammer im dafür vorgesehenen Schlitz des Antennenstandfußes ein.

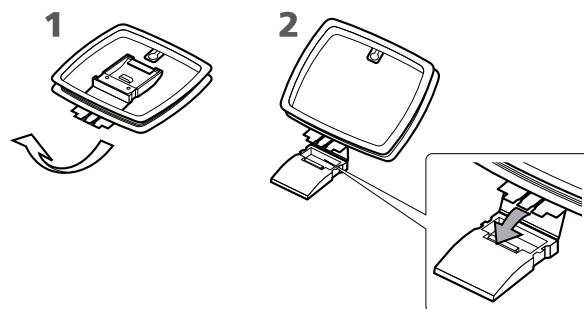

Schließen Sie die Antennenkabel an den mit „AM“ bezeichneten Antennenklemmen an.

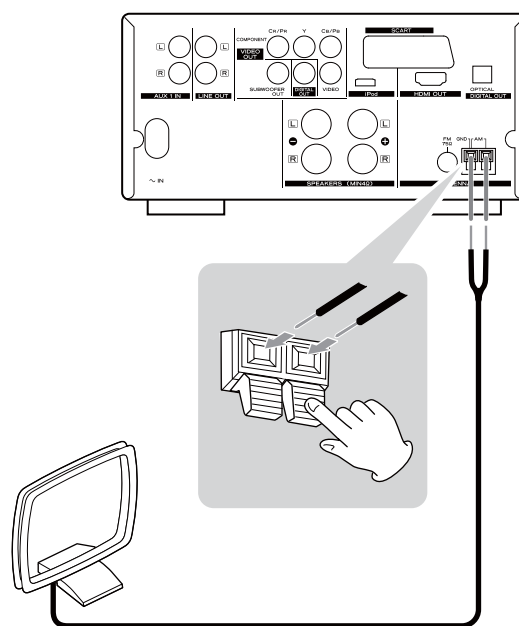

Drücken Sie auf die Verriegelung der Anschlussklemme, stecken Sie das abisolierte Kabelende in die Öffnung, und lassen Sie anschließend die Klemmverriegelung wieder los. Vergewissern Sie sich durch vorsichtiges Ziehen, dass das Kabel korrekt angeschlossen ist. Achten Sie darauf, dass sich nur das abisolierte Kabelende in der Klemme befindet und die Kunststoffisolierung den Kontakt zwischen Antennendraht und Klemme nicht verhindert.

Sie können die Antenne auf ein Regal stellen, an einem Fensterahmen aufhängen oder einen anderen geeigneten Platz wählen. Richten Sie die Rahmenantenne auf beste Empfangseigenschaften aus. Achten Sie bitte darauf, dass andere Leitungen, wie Netz-, Lautsprecher- oder Verbindungskabel, so weit wie möglich von der Antenne entfernt sind.

MW-Außenantenne

Falls die mitgelieferte MW-Rahmenantenne keine ausreichende Empfangsqualität liefert (der gewünschte Sender ist zu weit entfernt, das Signal wird durch Stahlbeton abgeschirmt, usw.), kann die Verwendung einer MW-Außenantenne erforderlich sein.

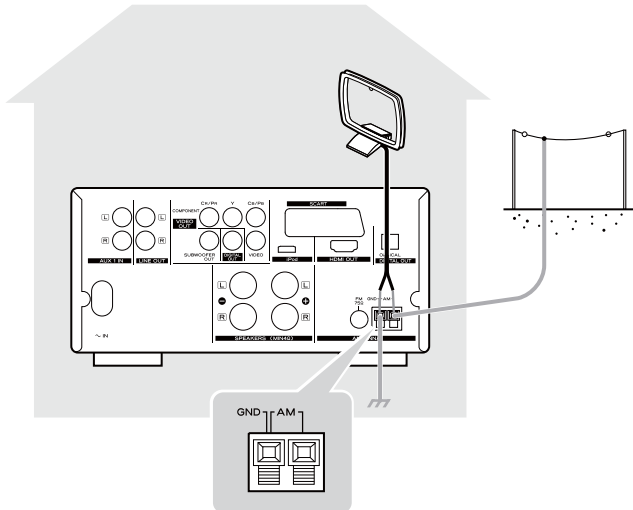

Verwenden Sie entweder eine hochwertige, handelsübliche MW-Antenne oder, falls diese nicht verfügbar sein sollte, einen isolierten, mehr als fünf Meter langen Draht, dessen Isolierung Sie an einem Ende entfernen. Schließen Sie das abisolierte Ende, wie beschrieben, an der Antennenklemme an.

Der Antennendraht sollte außen oder innen in der Nähe eines Fensters angebracht werden. Zur weiteren Verbesserung des Empfangs, verbinden Sie die GND-Klemme mit einer zuverlässig geeigneten Erdleitung (Hauserde).

- Auch bei Verwendung einer MW-Außenantenne sollte die MW-Rahmenantenne nicht vom DVD-Receiver getrennt werden.

UKW-Zimmerantenne

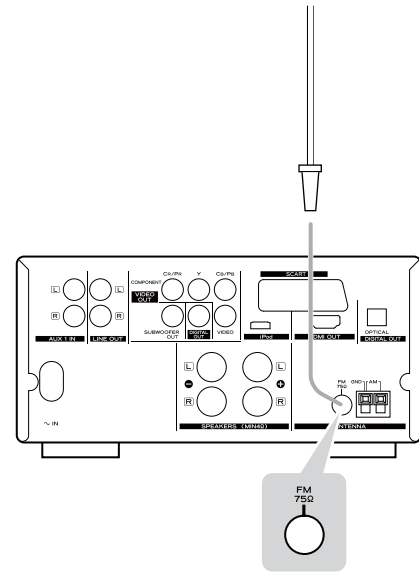

Schließen Sie die mitgelieferte UKW-Wurfantenne an der mit „FM“ bezeichneten 75Ω-Antennenbuchse an und strecken Sie den Antennendraht auf seine gesamte Länge aus.

Richten Sie die Wurfantenne an einer geeigneten Stelle, wie einem Fensterrahmen oder einer Wand, auf beste Empfangsqualität aus und befestigen Sie die Antenne in dieser Position mit Reißzwecken, Druckstiften oder ähnlichen geeigneten Befestigungsmitteln.

UKW-Außenantenne

Gebiete mit eingeschränktem UKW-Empfang können die Verwendung einer UKW-Außenantenne erforderlich machen. Normalerweise verbessert eine Dreielementantenne die Empfangsqualität ausreichend. Falls die UKW-Empfangsbedingungen an Ihrem Wohnort allerdings besonders ungünstig sein sollten, kann die Verwendung einer Antenne mit fünf oder mehr Elementen erforderlich sein.

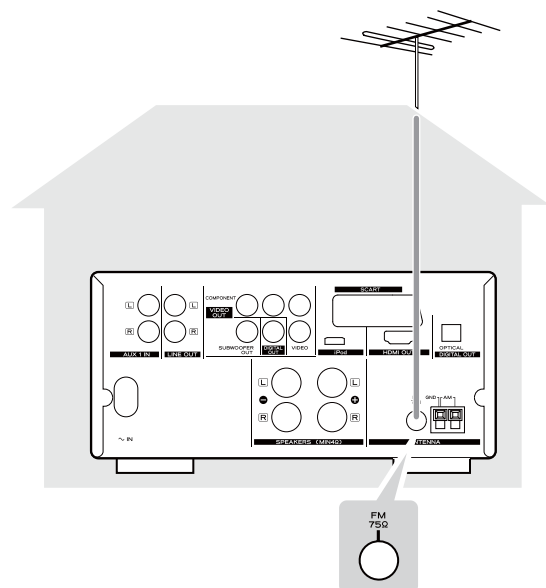

- Wenn Sie eine Außenantenne verwenden, muss die UKW-Zimmerantenne vom DVD-Receiver getrennt werden.

Anschließen der Lautsprechersysteme

⚠ **Verbinden Sie den Netzstecker mit einer Wandsteckdose, nachdem Sie sämtliche Anschlüsse vorgenommen haben.**

- Lesen und beachten Sie die Hinweise in den Bedienungsanleitungen aller Komponenten, die Sie am DR-H338i betreiben möchten.
- Achten Sie auf korrekten, sicheren Anschluss. Vermeiden Sie Brummen und Rauschen, indem Sie Kabel nicht verflechten oder parallel verlegen.

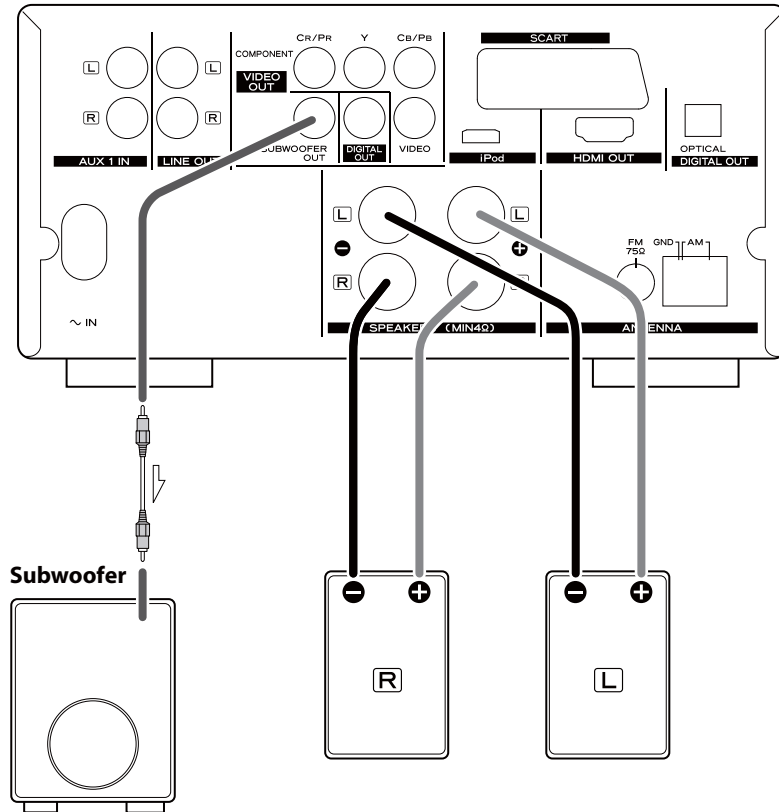

Vor dem Anschließen

Überprüfen Sie die Impedanz Ihrer Lautsprecherboxen. Verwenden Sie am DR-H338i Boxen mit Impedanzen von 4 Ω oder mehr.

Die schwarzen Schraubklemmen führen negative ⊖ Spannung. Zur besseren Unterscheidung ist der ⊕-Leiter von Lautsprecherkabeln üblicherweise gekennzeichnet. Verbinden Sie daher das markierte Kabel jeweils mit den ⊕-Schraubklemmen und das nicht markierte Kabel mit den schwarzen ⊖-Anschlüssen.

Bereiten Sie die Lautsprecherkabel zum Anschluss vor, indem Sie ungefähr zehn Millimeter (oder weniger) der äußeren Ummantelung abisolieren.

Verdrillen Sie die jeweiligen Adern der abisolierten Kabelenden:

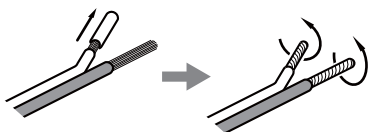

⚠ ACHTUNG

Isolieren Sie die Kabelenden nicht zu weit ab, da sich berührende Kabelenden oder Adern einen elektrischen Kurzschluss verursachen. Kurzgeschlossene Leitungen können außerdem Brand, Beschädigung oder Fehlfunktionen Ihres HiFi-Systems verursachen.

Anschließen der Lautsprecherkabel

1. Drehen Sie die Schraubkappen der Lautsprecherklemmanschlüsse gegen den Uhrzeigersinn, um sie zu lösen. Die Schraubkappen lassen sich nicht vollständig vom Klemmsockel lösen.
2. Stecken Sie die Kabelenden in die jeweiligen Öffnungen, und drehen Sie die Schraubkappen im Uhrzeigersinn fest:

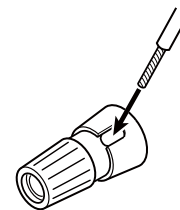

Achten Sie darauf, dass nicht, anstatt der blanken Kabelenden, versehentlich die Kabelisolierung festgeklemmt ist.

3. Vergewissern Sie sich durch vorsichtiges Ziehen, dass die Kabel sicheren Kontakt haben.

Subwoofer

Sie können einen Subwoofer mittels handelsüblichen RCA (Cinch) Kabels anschließen. Verwenden Sie Subwoofer mit integrierter Endstufe, die als „aktive Subwoofer“ bezeichnet werden.

Anschließen externer Audiokomponenten

⚠ **Verbinden Sie den Netzstecker mit einer Wandsteckdose, nachdem Sie sämtliche Anschlüsse vorgenommen haben.**

- Lesen und beachten Sie die Hinweise in den Bedienungsanleitungen aller Komponenten, die Sie am DR-H338i betreiben möchten.
- Achten Sie auf korrekten, sicheren Anschluss. Vermeiden Sie Brummen und Rauschen, indem Sie Kabel nicht verflechten oder parallel verlegen.

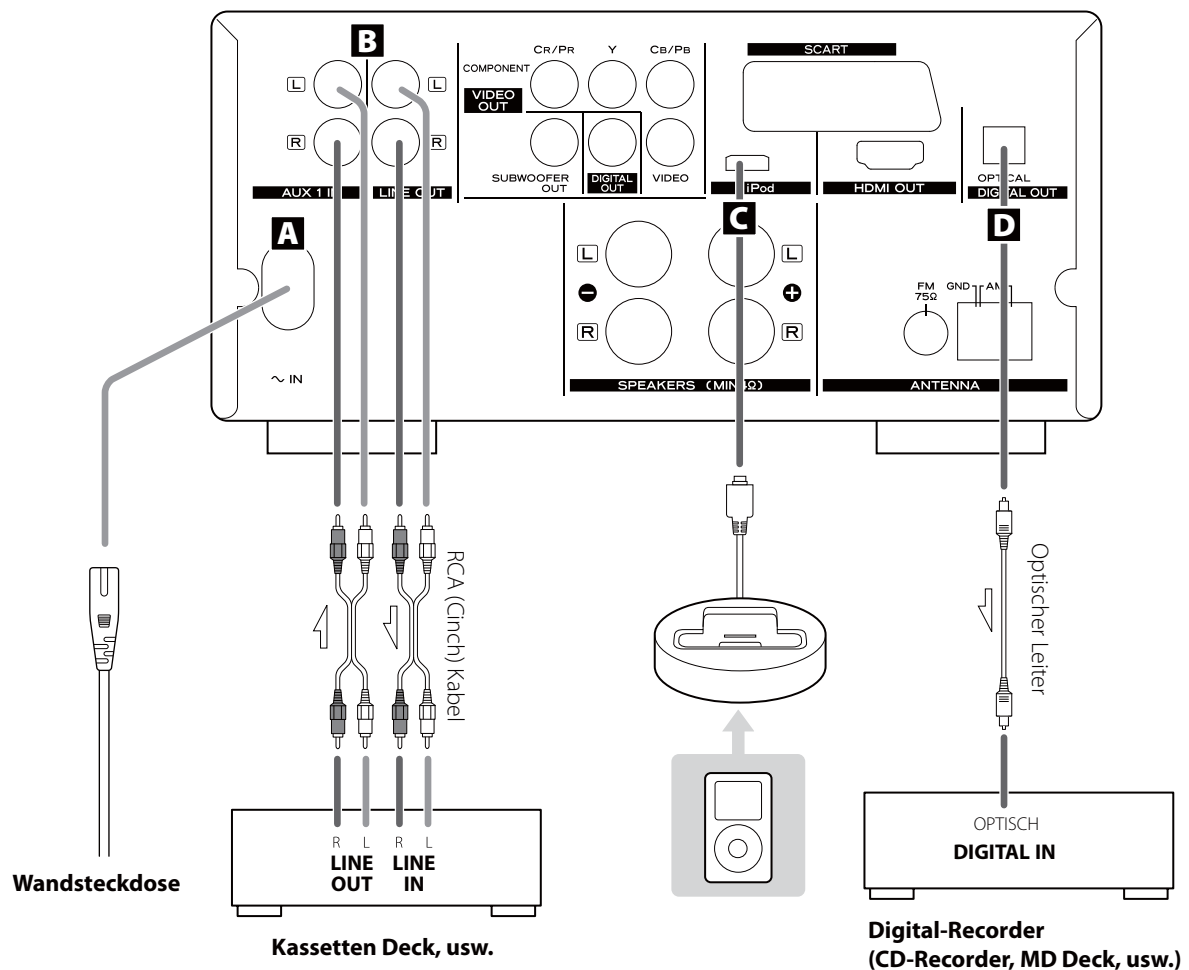

A Netzkabelanschluss

Nachdem Sie alle anderen Anschlüsse vorgenommen haben, verbinden Sie das mitgelieferte Netzkabel mit dem Netzanschluss. Vergewissern Sie sich, dass die Netzspannung am Betriebsort des DR-H338i den Angaben auf der Geräterückseite entspricht. Falls Sie diesbezüglich Fragen haben, wenden Sie sich an einen Elektrofachmann. Stecken Sie nun den Netzstecker in eine Wandsteckdose.

⚠ Verwenden Sie nur das mitgelieferte Netzkabel, um Stromschlag, Feuer und Ähnliches zu vermeiden.

- Ziehen Sie den Netzstecker, wenn Sie den DR-H338i über einen längeren Zeitraum nicht verwenden.

B AUX 1/LINE OUT Buchsen

Über diese Anschlüsse werden analoge Stereosignale empfangen/ausgegeben. Mittels handelsüblichen RCA (Cinch) Kabeln können Sie hier beispielsweise ein Kassetten Deck anschließen.

Schließen Sie die Kabel, wie folgt, an:

- weißer Stecker → weiße Buchse (L: linker Kanal)
- roter Stecker → rote Buchse (R: rechter Kanal)

C iPod Port

Schließen Sie das iPod Dock an diesem Port an.

D Optischer Digitalausgang

Das digitale Audiosignal von DVD, CD sowie Video-CD wird über diesen Ausgang ausgegeben.

Verwenden Sie zum Anschließen von Verstärkern mit integrierten Decodern oder anderen digitalen Audiogeräten, wie CD-Recordern, usw. einen handelsüblichen optischen Leiter (TOS).

- Wählen Sie im AUDIO SETUP MENÜ unter DIGITAL AUDIO EINSTELL → DIGITAL AUSGANG (DIGITAL AUDIO SETUP → DIGITAL OUTPUT) die Option „ALLE“ (ALL) oder „NUR PCM“ (PCM only) (siehe Seite 39).

Anschließen eines Fernsehgeräts

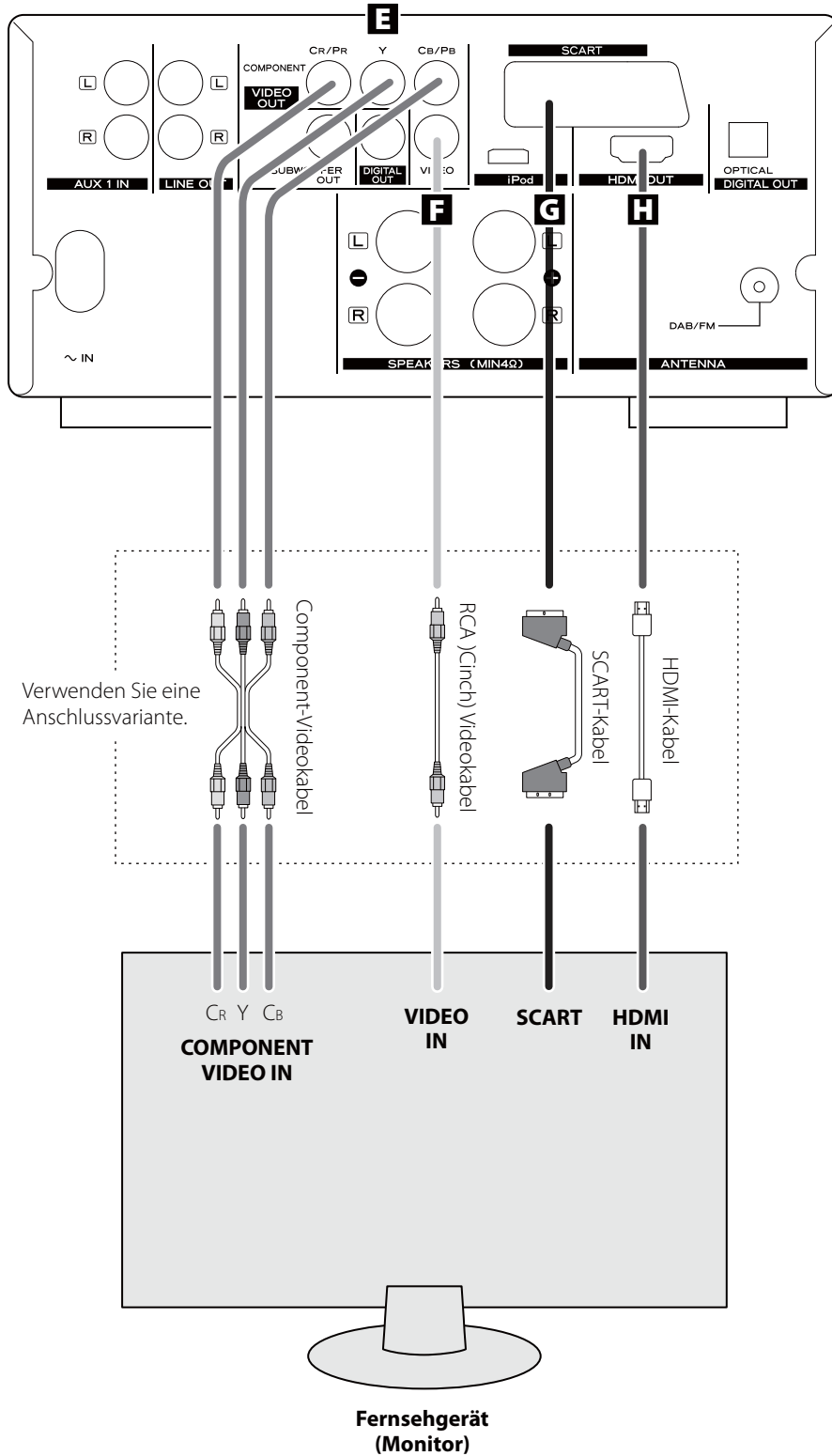

- Wählen Sie das zu Ihrem Fernsehgerät passende Bildseitenverhältnis (siehe Seite 38).
- Der DR-H338i unterstützt das Analog-Kopierschutzverfahren. Falls der DVD-Receiver über einen Videorekorder mit dem Fernsehgerät verbunden ist, treten bei Wiedergabe von kopiergeschütztem Bildmaterial Bildstörungen auf. **Schließen Sie daher den DR-H338i immer direkt am Fernsehgerät an.**
- Unabhängig von der gewählten Anschlussvariante liefern qualitativ hochwertige Kabel stets die beste Bildqualität.
- Wählen Sie für den VIDEO-AUSGANG (VIDEO OUTPUT) (siehe Seite 40) die richtige Einstellung.

E Component Videoausgänge

Verwenden Sie handelsübliche Component Videokabel, um den DR-H338i mit den Component Videoeingängen eines entsprechend ausgestatteten Fernsehgeräts oder TV-Monitors zu verbinden und hohe Bildqualität zu erhalten.

Diese Anschlussvariante ist einer Verwendung der Composite Videoanschlüsse vorzuziehen.

- Falls die Component Videoausgänge mit einem Fernsehgerät verbunden sind, das Progressive Scan unterstützt, kann das Ausgangssignal des DR-H338i hierauf angepasst werden (siehe Seite 40).
- Beachten Sie bitte, dass das über diese Anschlüsse ausgegebene Signal nicht mit High Definition Component Video kompatibel ist.

F Composite Videoausgang

Verwenden Sie ein handelsübliches RCA (Cinch) Videokabel, um den DR-H338i mit dem Composite Videoeingang eines Fernsehgeräts oder TV-Monitors zu verbinden.

Verwenden Sie diese Anschlussvariante nur dann, wenn das verwendete Fernsehgerät oder der TV-Monitor keine anderen Anschlüsse besitzt.

G SCART-Buchse

Verwenden Sie ein handelsübliches, voll belegtes (21 Pins), RGB-taugliches SCART-Kabel, um den DR-H338i mit der RGB SCART-Buchse eines Fernsehgeräts oder TV-Monitors zu verbinden.

- Wählen Sie für den VIDEO-AUSGANG (VIDEO OUTPUT) die Option „RGB“ (siehe Seite 40).
- Falls die SCART-Buchse des verwendeten TV-Geräts RGB nicht unterstützt, stellen Sie die Verbindung mittels handelsüblichen SCART-Kabels her, und wählen Sie die Option „VIDEO“ oder „Y Cb/Pb Cr/Pr“ für den VIDEO-AUSGANG (VIDEO OUTPUT) (siehe Seite 40).
- Über die SCART-Buchse werden Audio- und Videosignal gemeinsam ausgegeben.

H HDMI Video/Audioausgang

Verwenden Sie ein handelsübliches HDMI-Kabel, um den DR-H338i mit einem HDMI-kompatiblen Fernsehgerät oder TV-Monitor zu verbinden.

- Falls Fernsehgerät oder Monitor lediglich einen DVI-Anschluss besitzen, verwenden Sie bitte ein passendes Adapterkabel oder einen Adapter. Beachten Sie bitte, dass ein auf diese Weise angeschlossenes TV-Gerät HDCP-kompatibel sein muss. Beachten Sie bitte ebenfalls, dass das Audiosignal bei dieser Anschlussvariante nicht mit übertragen wird.
- Lesen und beachten Sie bitte die Dokumentationen, die Sie zusammen mit dem verwendeten HDMI-Gerät erhalten haben.

HDMI-Videoausgangsformate

- 480p (NTSC) oder 576p (PAL)
- 720p
- 1080i
- 1080p

- Weitere Informationen zu HDMI-Ausgangsformaten finden Sie auf Seite 41.

Übertragen von Audiosignalen via HDMI

Falls das angeschlossene HDMI-Gerät Audiosignale via HDMI empfängt, kann über den HDMI-Ausgang ein digitales Audiosignal wiedergegeben werden.

- Wählen Sie im AUDIO SETUP MENÜ unter DIGITAL AUDIO EINSTELL → DIGITAL AUSGANG (DIGITAL AUDIO SETUP → DIGITAL OUTPUT) die Option „ALLE“ (ALL) oder „NUR PCM“ (PCM only) (siehe Seite 39).
- Um den digitalen Surround Sound einer DVD Video Disc wiederzugeben, verbinden Sie den HDMI-Ausgang mit dem -Eingang eines A/V-Verstärkers und wählen Sie im AUDIO SETUP MENÜ unter DIGITAL AUDIO EINSTELL → DIGITAL AUSGANG (DIGITAL AUDIO SETUP → DIGITAL OUTPUT) die Option „ALLE“ (ALL) (siehe Seite 39).

Die Bedienelemente des DR-H338i

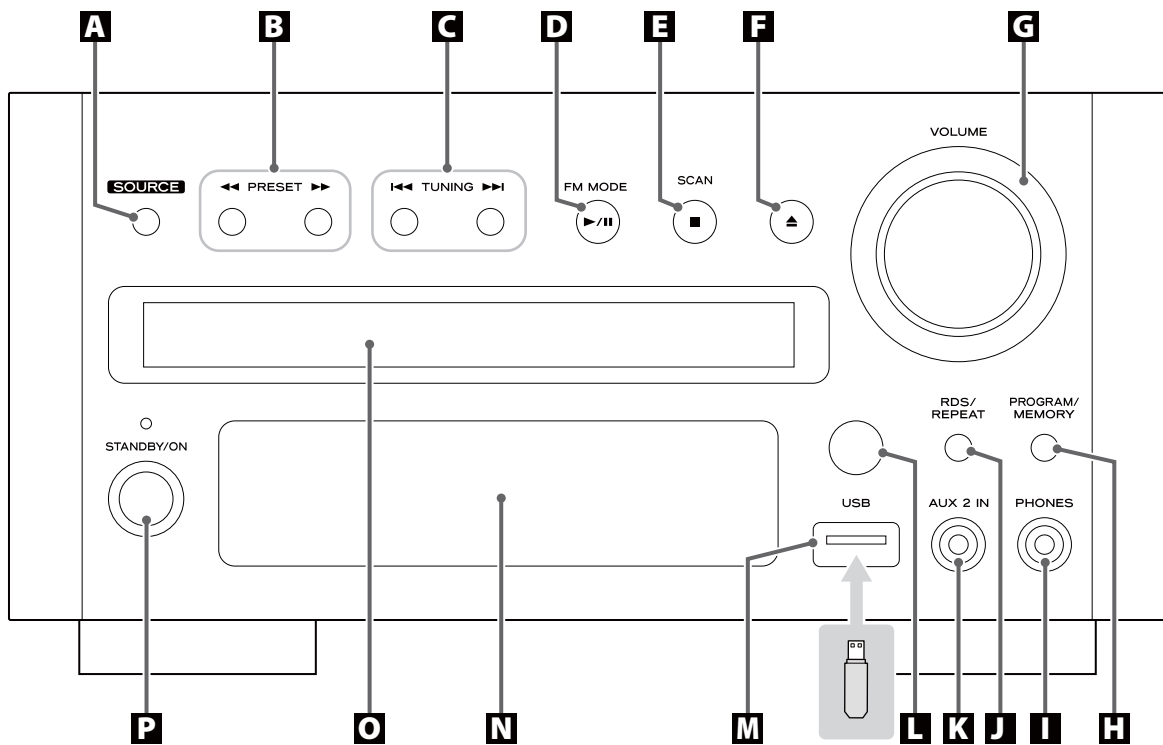

A SOURCE (Signalquelle)

Mittels dieser Taste wählen Sie die gewünschte Signalquelle aus.

B Suchfunktion (◀◀/▶▶)/PRESET

Bei UKW- oder MW-Radiobetrieb wählen Sie mittels dieser Tasten den gewünschten Speicherplatz (Preset) aus.

Bei DISC-, USB- sowie iPod-Wiedergabe suchen Sie mittels dieser Tasten die gewünschte Passage innerhalb von Titeln/Dateien/Musiktiteln.

C Sprungfunktion (◀◀/▶▶)/TUNING

Bei UKW- oder MW-Radiobetrieb stellen Sie mittels dieser Tasten die Empfangsfrequenz des gewünschten Senders ein.

Bei DISC-, USB- oder iPod-Wiedergabe dienen diese Tasten zum Aufrufen vorangegangener oder folgender Titel/Dateien/Musiktitel.

D Wiedergabe/Pause (▶/||)/FM MODE

Bei UKW-Radiobetrieb wechseln Sie mittels dieser Taste zwischen der Wiedergabe in Stereo- oder Monoqualität.

Bei DISC-, USB- oder iPod-Wiedergabe starten oder pausieren Sie mittels dieser Taste die Wiedergabe.

E Stopp (■)/SCAN

Bei UKW- oder MW-Radiobetrieb dient diese Taste zum automatischen Suchen und Ablegen von Senderdaten in Speicherplätzen (Presets).

Bei DISC- oder USB-Wiedergabe beenden Sie mittels dieser Taste die Wiedergabe.

F Öffnen/Schließen (▲)

Mittels dieser Taste öffnen oder schließen Sie die Disc-Schublade. Wenn Sie die Taste während der Wiedergabe betätigen, kann es einige Sekunden dauern, bis sich die Disc-Schublade öffnet.

G VOLUME

Dieser Regler dient zum Einstellen der Wiedergabelautstärke.

H PROGRAM/MEMORY

Bei UKW- oder MW-Radiobetrieb verwenden Sie diese Taste, um Senderdaten in Speicherplätzen (Presets) abzulegen.

Bei DISC- oder USB-Wiedergabe dient diese Taste zur Titelprogrammierung.

I PHONES

Wenn Sie das Audiosignal über Kopfhörer wiedergeben möchten, stellen Sie zuerst den Lautstärkereglern auf seine Minimalstellung. Schließen Sie den Kopfhörer an der PHONES-Buchse an, und stellen Sie mittels VOLUME-Regler die gewünschte Lautstärke ein.

Bei angeschlossenen Kopfhörern wird das Audiosignal nicht über die angeschlossenen Lautsprecherboxen wiedergegeben.

⚠ ACHTUNG

Schalten Sie den DR-H338i nicht an oder aus und stecken Sie die Kopfhörer nicht ein oder ab, während Sie die Kopfhörer tragen, da laute Kontaktgeräusche oder Wiedergabepegel Ihr Gehör schädigen könnten.

VERMEIDEN SIE HÖRSCHÄDEN – Setzen Sie Kopfhörer grundsätzlich erst auf, wenn sie angeschlossen sind.

J RDS

Bei UKW-Radiobetrieb wählen Sie mittels dieser Taste den gewünschten RDS-Modus aus.

REPEAT

Bei DISC-, USB- sowie iPod-Wiedergabe aktivieren Sie mittels dieser Taste die Wiederholfunktion.

K AUX 2 IN

An diesem Anschluss können Sie beispielsweise einen portablen Audio-Player betreiben.

L Infrarotsensor

Dieser Sensor empfängt die Signale der Fernbedienung. Richten Sie die Fernbedienung zum Übermitteln von Steuerungsbefehlen auf diesen Sensor aus.

M USB-Anschluss

An diesem Anschluss können Sie ein USB-Speichermedium anschließen.

N Display**O Disc-Schublade****P STANDBY/ON**

Mittels dieser Taste schalten Sie den DR-H338i ein oder in den Bereitschaftsmodus (Standby).

Bei eingeschaltetem DVD-Receiver leuchtet die Anzeige blau.

Wenn sich der DVD-Receiver im Standby-Modus befindet, leuchtet die Anzeige orange.

Die Bedienelemente der Fernbedienung

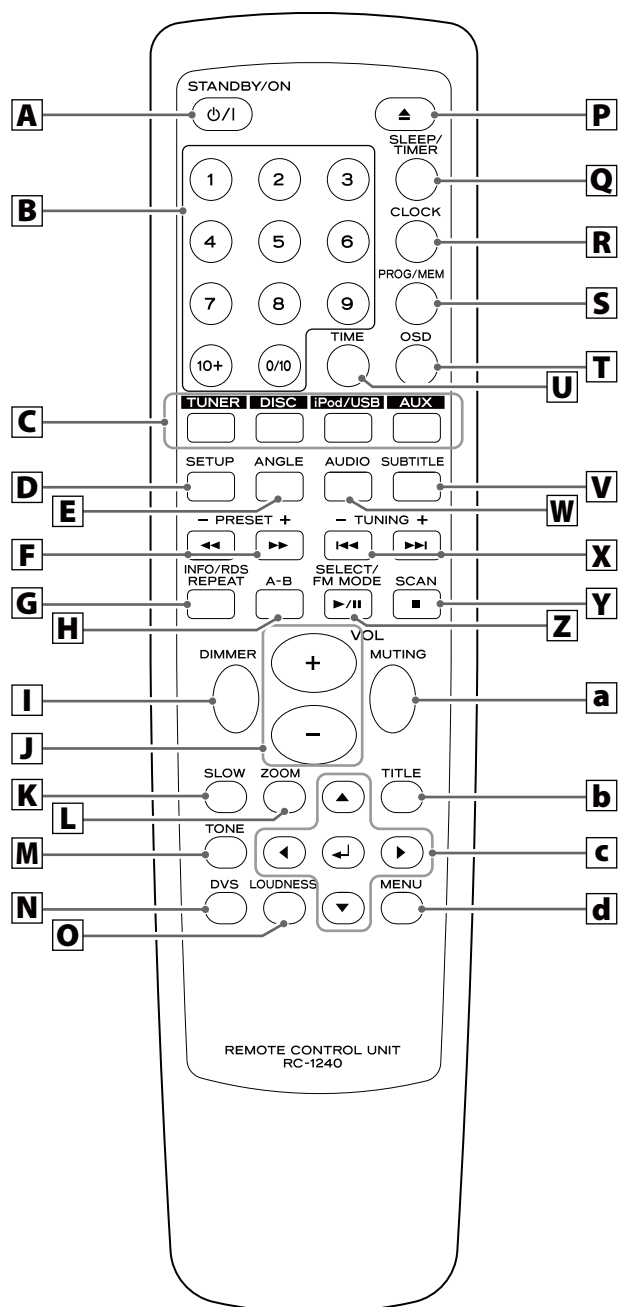

A STANDBY/ON

Mittels dieser Taste schalten Sie den DR-H338i ein oder in den Bereitschaftsmodus (Standby).

B Zifferntasten

Diese Tasten dienen zur Eingabe von Titelnummern, Passwörtern, usw.

C SOURCE-Tasten

Mittels dieser Tasten wählen Sie die gewünschte Signalquelle aus.

D SETUP

Diese Taste dient zum Aufrufen des Setup-Menüs, in dem Sie die Parameter des DR-H338i einstellen können.

E ANGLE

Mittels dieser Taste wählen Sie während der DVD-Wiedergabe Kameraperspektiven/Blickwinkel aus.

F Suchfunktion (◀◀/▶▶)/PRESET (+/-)

Bei UKW- oder MW-Radiobetrieb wählen Sie mittels dieser Tasten den gewünschten Speicherplatz (Preset) aus.

Bei DISC-, USB- sowie iPod-Wiedergabe suchen Sie mittels dieser Tasten die gewünschte Passage innerhalb von Titeln/Dateien/Musiktiteln.

G REPEAT/INFO/RDS

Bei DISC-, USB- sowie iPod-Wiedergabe aktivieren Sie mittels dieser Taste die Wiederholfunktion.

Bei UKW-Radiobetrieb wählen Sie mittels dieser Taste den gewünschten RDS-Modus aus.

H A-B (Wiederholung)

Bei DISC- oder USB-Wiedergabe definieren Sie mittels dieser Tasten eine Passage, die wiederholt wiedergegeben werden soll.

I DIMMER

Diese Taste dient zum Ändern der Frontdisplay-Helligkeit.

J VOL (+/-) (Wiedergabelautstärke)

Diese Tasten dienen zum Einstellen der Wiedergabelautstärke.

K SLOW

Diese Taste dient bei DISC-Wiedergabe zum Auswählen der Zeitlupefunktion.

L ZOOM

Bei DISC- oder USB-Wiedergabe können Sie mittels dieser Taste die Ausschnittsvergrößerung des angezeigten Bildes wählen.

M TONE

Diese Taste dient zusammen mit den VOLUME-Tasten zum Einstellen des Bass- oder Hochtonpegels.

N DVS (Dolby Virtual Speaker)

Bei DISC- oder USB-Wiedergabe wählen Sie mittels dieser Taste den Tonwiedergabemodus.

O LOUDNESS

Mittels dieser Taste aktivieren Sie die Loudness-Funktion, mit der Sie den Bassverlust bei Wiedergabe mit geringen Lautstärken kompensieren können.

P Öffnen/Schließen (▲)

Mittels dieser Taste öffnen oder schließen Sie die Disc-Schublade. Wenn Sie diese Taste während der Wiedergabe betätigen, kann es einige Sekunden dauern, bis sich die Disc-Schublade öffnet.

Q SLEEP/TIMER

Verwenden Sie diese Taste bei eingeschaltetem DR-H338i, um den Einschlaf timer einzustellen.

Im Standby-Modus dient diese Taste zum Einstellen des Wecktimers.

R CLOCK

Im Standby-Modus können Sie mittels dieser Taste die Uhrzeit einstellen.

S PROG/MEM (Programm/Speicher)

Bei UKW- oder MW-Radiobetrieb verwenden Sie diese Taste, um Senderdaten in Speicherplätzen (Presets) abzulegen.

Bei DISC- oder USB-Wiedergabe dient diese Taste zur Titelprogrammierung.

T OSD (On Screen Displays - Bildschirm-Bedienung)

Verwenden Sie diese Taste, um Informationen bezüglich der aktuell wiedergegebenen Disc anzuzeigen.

U TIME

Mittels dieser Taste starten Sie die Zeitsuchfunktion.

V SUBTITLE

Diese Taste dient während der DVD-Wiedergabe zum Auswählen der Sprachversion, in der Untertitel angezeigt werden.

W AUDIO

Diese Taste dient während der DVD-Wiedergabe zum Auswählen der Sprachversion, in der Audioinhalte wiedergegeben werden.

X Sprungfunktion (I◀◀/▶▶I)/TUNING (+/-)

Bei UKW- oder MW-Radiobetrieb stellen Sie mittels dieser Tasten die Empfangsfrequenz des gewünschten Senders ein.

Bei DISC-, USB- oder iPod-Wiedergabe dienen diese Tasten zum Aufrufen vorangegangener oder folgender Titel/Dateien/ Musiktitel.

Y Stopp (■)/SCAN

Bei UKW- oder MW-Radiobetrieb dient diese Taste zum automatischen Suchen und Ablegen von Senderdaten in Speicherplätzen (Presets).

Bei DISC- oder USB-Wiedergabe beenden Sie mittels dieser Taste die Wiedergabe.

Z Wiedergabe/Pause (▶/||)/SELECT/FM MODE

Bei UKW-Radiobetrieb wechseln Sie mittels dieser Taste zwischen der Wiedergabe in Stereo- oder Monoqualität.

Bei DISC-, USB- oder iPod-Wiedergabe starten oder pausieren Sie mittels dieser Taste die Wiedergabe.

a MUTING

Mittels dieser Taste schalten Sie die Wiedergabe stumm.

b TITLE

Bei Video-CDs mit Menüsteuerung (PBC) rufen Sie mittels dieser Taste das Menü auf.

c Cursortasten (▲/▼/▶/◀) und Eingabe (↵)

Die Cursortasten dienen zum Navigieren in Bildschirmmenüs und mittels Eingabetaste bestätigen Sie eine getroffene Auswahl.

d MENU

Mittels dieser Taste rufen Sie das DVD-Menü von DVD Discs mit Menüfunktion auf.

Bei Wiedergabe von MP3/WMA/JPEG Dateien schalten Sie mittels dieser Taste zwischen Ordner- und Dateilistendarstellung um.

Im iPod-Modus kehren Sie mittels dieser Taste zum vorherigen iPod-Menü zurück. Die Taste entspricht der MENU-Taste auf dem iPod.

Bei Wiedergabe einer Video-CD (Version 2.0) dient diese Taste zum Ein-/Ausschalten der Menüsteuerung (PBC).

Hinweis:

Zur Vereinfachung beziehen sich Erklärungen und Hinweise in dieser Bedienungsanleitung auf die Namen der Bedienelemente des DR-H338i oder der Fernbedienung. Entsprechende Bedienelemente auf dem jeweils anderen Gerät bieten identische Funktionen.

Die mitgelieferte Fernbedienung erlaubt es, den DR-H338i innerhalb des Betriebsradius fern zu bedienen.

Richten Sie die Fernbedienung zum Übermitteln von Steuerungsbefehlen auf den Infrarotsensor des DR-H338i aus.

- Selbst dann, wenn die Fernbedienung innerhalb des effektiven Betriebsradius (5 m) verwendet wird, können Hindernisse zwischen DR-H338i und Fernbedienung die einwandfreie Funktion beeinträchtigen oder unmöglich machen.
- Sofern die Fernbedienung in der Nähe anderer mittels Infrarot-signalen gesteuerter Geräte betrieben wird oder andere Infrarot-Fernbedienungen in der Nähe des DR-H338i betrieben werden, können unerwartete Fehlfunktionen des DVD-Receiver oder der anderen Geräte auftreten.

Einsetzen neuer Batterien

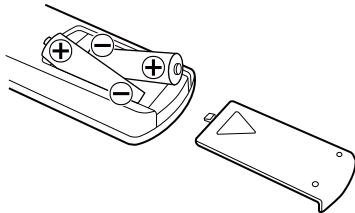

1. Entfernen Sie die Batteriefachabdeckung.
2. Setzen Sie zwei Trockenbatterien des Typs „AAA“ (R03 oder UM-4) in die Batteriehalterungen ein. Achten Sie beim Einsetzen der Batterien auf deren korrekte Polarität: „+“ kennzeichnet den Pluspol und „-“ den Minuspol.
3. Schließen Sie die Batteriefachabdeckung.

Austauschen der Batterien

Sollte der Betriebsradius, in dem der DR-H338i auf Befehle der Fernbedienung reagiert, abnehmen, so ist dies ein Anzeichen dafür, dass die Batterien verbraucht sind und durch neue ersetzt werden müssen. Informationen zu Sammelpunkten für verbrauchte Batterien erhalten Sie auf Anfrage von Ihrer Stadtverwaltung, den zuständigen Entsorgungsbetrieben oder dem Händler, bei dem Sie die Batterien gekauft haben.

⚠ Sicherheitshinweise zum Umgang mit Batterien

Durch missbräuchliche Verwendung können Batterien brechen oder auslaufen, wodurch Brände, Verletzungen oder Flecken auf Gegenständen in unmittelbarer Nähe verursacht werden können. Bitte lesen und beachten Sie die folgenden Sicherheitshinweise sorgfältig:

- Achten Sie beim Einsetzen der Batterien auf deren korrekte Polarität: (+) kennzeichnet den Pluspol und (-) den Minuspol.
- Verwenden Sie ausschließlich Batterien des gleichen Typs. Verwenden Sie niemals unterschiedliche Batterietypen zusammen.
- Sie können herkömmliche Trockenbatterien oder wiederaufladbare Batterien (Akkus) verwenden. Beachten Sie bitte die jeweiligen Sicherheitshinweise auf den Batterie-labels.
- Nehmen Sie die Batterien aus der Fernbedienung, wenn Sie diese über einen längeren Zeitraum (länger als einen Monat) nicht verwenden, um Schäden durch auslaufende Batterien zu vermeiden.
- Falls Batterien im Batteriefach der Fernbedienung ausgelaufen sein sollten, reinigen Sie das Batteriefach und ersetzen Sie die defekten Batterien durch frische.
- Verwenden Sie ausschließlich zugelassene Batterietypen. Verwenden Sie niemals verbrauchte Batterien zusammen mit neuen oder Batterien unterschiedlichen Typs.
- Erhitzen oder zerlegen Sie Batterien nicht und werfen Sie sie niemals ins Feuer oder Wasser.
- Achten Sie beim Transport sowie der Lagerung von Batterien darauf, dass keine Metallobjekte einen Kurzschluss verursachen können. Andernfalls könnten die Batterien auslaufen oder explodieren.
- Versuchen Sie niemals Batterien aufzuladen, die nicht ausdrücklich als wiederaufladbare Akkus gekennzeichnet sind.

Einstellen der Uhrzeit

Stellen Sie die aktuelle Uhrzeit ein, nachdem Sie den DR-H338i mit dem Stromnetz verbunden haben und ihn zum ersten Mal einschalten.

1 Betätigen Sie die STANDBY/ON-Taste, um den DR-H338i in den Bereitschaftsmodus (Standby) zu versetzen.

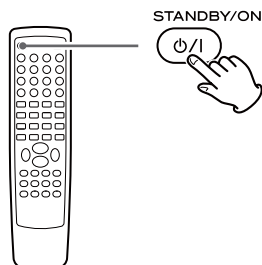

2 Betätigen Sie die CLOCK-Taste.

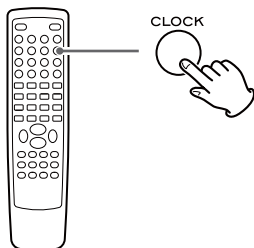

- Falls „-:-“ im Display blinkt, betätigen Sie bitte erneut die CLOCK-Taste.

Die Meldung „Clock Set“ erscheint im Display und der „Stundenwert“ beginnt zu blinken.

- Falls innerhalb von 30 Sekunden keine Taste betätigt wird, wird die Urzeiteinstellung abgebochen.

3 Betätigen Sie zum Einstellen des aktuellen Stundenwerts eine der VOLUME-Tasten (+ oder -).

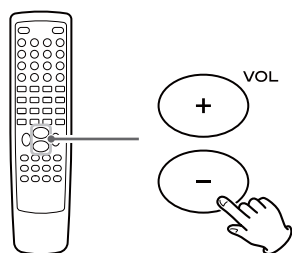

4 Betätigen Sie die CLOCK-Taste.

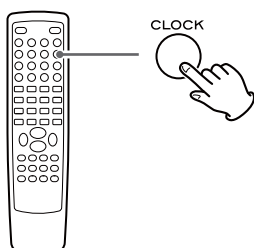

Der „Minutenwert“ beginnt zu blinken.

5 Betätigen Sie zum Einstellen des aktuellen Minutenwerts eine der VOLUME-Tasten (+ oder -).

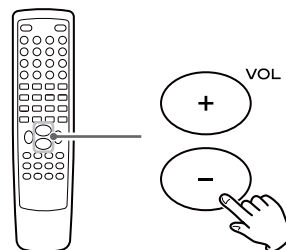

6 Betätigen Sie die CLOCK-Taste.

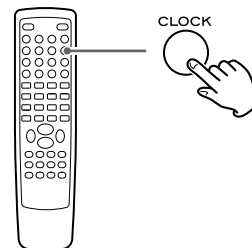

Die aktuelle Uhrzeit erscheint im Display.

Nachdem Sie die Uhr des DR-H338i eingestellt haben, können Sie im SETUP-Menü (siehe Seite 37) weitere Einstellungen vornehmen.

Dieses Kapitel behandelt grundlegende Bedienschritte des DR-H338i, die in jeder Betriebsart zu Verfügung stehen.

Nehmen Sie bei der ersten Inbetriebnahme des DR-H338i die Einstellung der Uhrzeit (siehe vorherige Seite „Einstellen der Uhrzeit“) und die Grundeinstellungen (siehe Seite 37 bis 42 „Einstellungen“) vor.

1 Betätigen Sie zum Einschalten die STANDBY/ON-Taste.

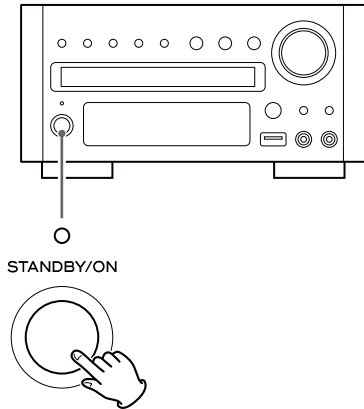

- Der DR-H338i schaltet sich mit der vor Ausschalten zuletzt gewählten Signalquelle ein.
- Sie können den DR-H338i auch mittels SOURCE-Taste oder den TUNER-, DISC-, iPod/USB- sowie AUX-Tasten auf der Fernbedienung einschalten.

2 Betätigen Sie zum Auswählen der gewünschten Signalquelle die SOURCE-Taste.

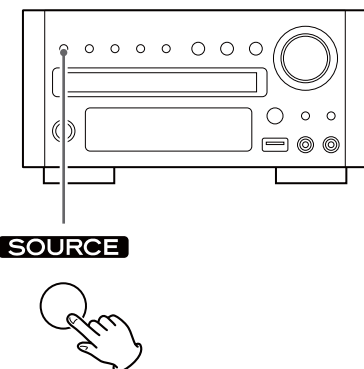

Durch Betätigen der SOURCE-Taste wird die gewählte Signalquelle wie folgt gewechselt:

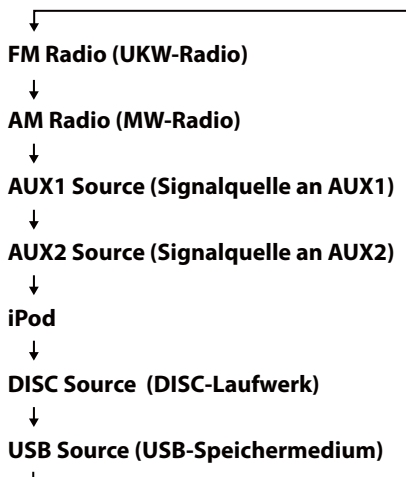

Die jeweils gewählte Signalquelle wird im Display angezeigt.

- UKW- (FM) oder MW- (AM) Radiobetrieb kann ebenfalls durch ein- oder zweimaliges Betätigen der TUNER-Taste auf der Fernbedienung ausgewählt werden.
- iPod oder USB kann ebenfalls durch ein- oder zweimaliges Betätigen der iPod/USB-Taste auf der Fernbedienung ausgewählt werden.
- Wählen Sie AUX1 oder AUX2, um das Audiosignal einer an AUX IN angeschlossenen, externen Signalquelle wiederzugeben.
- AUX1 oder AUX2 kann ebenfalls durch ein- oder zweimaliges Betätigen der AUX-Taste auf der Fernbedienung ausgewählt werden.

3 Starten Sie die Wiedergabe der gewählten Signalquelle und regeln Sie mittels VOLUME-Drehregler die Wiedergabelautstärke.

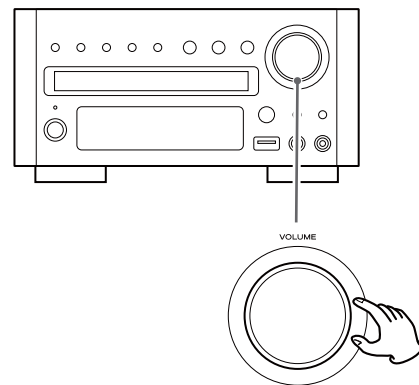

Die Wiedergabelautstärke kann im Bereich von MIN bis MAX geregelt werden. Betätigen Sie die entsprechende VOLUME-Taste (- oder +) der Fernbedienung anhaltend, um den Lautstärkepegel kontinuierlich zu verändern.

- Versetzen Sie den DR-H338i mittels STANDBY/ON-Taste in den Bereitschaftsmodus (Standby), wenn Sie ihn nicht verwenden.
- Wenn Sie den DVD-Receiver mittels STANDBY/ON-Taste in den Bereitschaftsmodus (Standby) versetzen, während AUX1 oder AUX2 als Signalquelle (SOURCE) gewählt ist, wird zuerst die Tonwiedergabe über die angeschlossenen Lautsprecherboxen abgeschaltet. Nach ungefähr zwei Sekunden wird auch das Subwoofer-Signal abgeschaltet.

Aufzeichnen einer Signalquelle

Das Audiosignal der gewählten Signalquelle kann mittels eines an DIGITAL OUT angeschlossenen CD-Recorders oder eines an LINE OUT angeschlossenen Kassetten Decks aufgezeichnet werden.

1. Wählen Sie durch Betätigen der SOURCE-Taste die aufzuzeichnende Signalquelle.
 2. Starten Sie die Aufnahme.
- Das Aufnahmesignal wird von der Lautstärke- sowie Klangregelung (DVS, LOUDNESS und TONE) nicht beeinflusst.

Dimmer

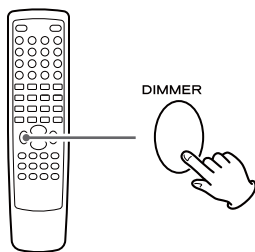

Betätigen Sie die DIMMER-Taste, um die Helligkeit des Displays zu verringern.

Durch erneutes Betätigen der DIMMER-Taste wird die normale Helligkeit des Displays wieder hergestellt.

Muting (Stummschaltung)

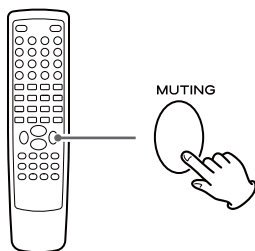

Betätigen Sie die MUTING-Taste, um die Wiedergabe zeitweilig stumm zu schalten.

Betätigen Sie die MUTING-Taste erneut, um zur ursprünglichen Wiedergabelautstärke zurückzukehren.

- Bei aktiver Stummschaltung blinkt die Meldung „MUTING“ im Display.
- Durch eine Veränderung der Wiedergabelautstärke wird die Muting-Funktion ebenfalls aufgehoben.

Einstellen der Bass- und Hochtonwiedergabe

Die Pegel von Bass- und Hochtonwiedergabe können jeweils im Bereich zwischen „-5“ bis „+5“ eingestellt werden.

1 Falls die LOUDNESS-Funktion eingeschaltet ist, betätigen Sie zum Ausschalten die LOUDNESS-Taste.

- Bei aktiver LOUDNESS-Funktion werden die Bass- und Hochtonwiedergabepegel automatisch auf „0“ gesetzt.

2 Betätigen Sie zum Auswählen von Bass- oder Hochtonbereich (Treble) wiederholt die TONE-Taste.

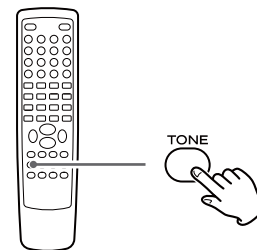

3 Stellen Sie innerhalb von fünf Sekunden mittels VOLUME-Tasten den gewünschten Pegel für den gewählten Bereich ein.

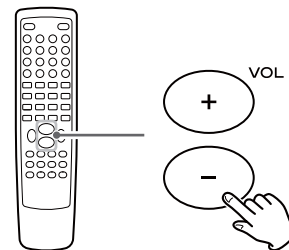

Durch höhere Pegelwerte des Hochtonbereichs werden hohe Frequenzen stärker betont (verstärkt).

Durch höhere Pegelwerte des Bassbereichs werden Bassfrequenzen stärker betont (verstärkt).

DVS (Dolby Virtual Speaker) (nur bei DISC-/USB-Wiedergabe)

Die „Dolby Virtual Speaker“-Technologie simuliert sehr realistischen 5.1 Surround Sound, wobei der Klang tatsächlich nur über zwei Lautsprechersysteme abgestrahlt wird. Auch bei Wiedergabe von CDs und MP3-Dateien in Stereoqualität verbreitert Dolby's virtuelle Lautsprechertechnologie die Stereobasis des Klangfelds. Zusammen mit Dolby Pro Logic II lässt sich mit jeder guten Stereosignalquelle ein virtuelles Surround-Hörerlebnis erzielen.

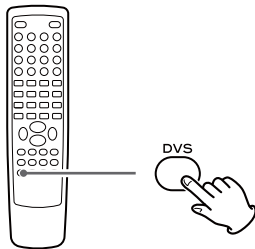

Betätigen Sie zum Auswählen des virtuellen Surround-Modus wiederholt die DVS-Taste.

Bei jedem Betätigen der DVS-Taste wechselt der Modus, wie folgt:

→ DVS Ref → DVS Wide → DVS aus

DVS Ref (Referenzmodus):

Die Breite des Klangbildes wird durch den tatsächlichen Abstand zwischen den beiden vorderen Lautsprechersystemen bestimmt.

DVS Wide (Überbreitenmodus):

Das Klangbild erscheint breiter als die tatsächliche Position der vorderen Lautsprechersysteme.

- DVS und LOUDNESS können nicht gleichzeitig verwendet werden.

Die LOUDNESS-Taste

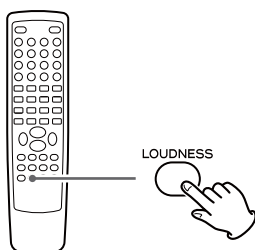

Die LOUDNESS-Funktion kompensiert den Bassverlust bei geringer Wiedergabelautstärke.

Schalten Sie die Funktion bei der Wiedergabe mit normaler Lautstärke aus.

- Bei eingeschalteter LOUDNESS-Funktion werden Bass- und Hochtönenpegel (Klangregelung) automatisch auf „0“ gesetzt. Schalten Sie die LOUDNESS-Funktion aus, falls Sie die Bass- und Hochtönenpegel verändern möchten.

Um Ihren iPod am DR-H338i nutzen zu können, müssen Sie zuerst den jeweils passenden Dock-Adapter installieren.

1 Wählen Sie den zu Ihrem iPod passenden Dock-Adapter.

No.4 (Nr.4): 20 GB + U2

iPod mit Click Wheel – 20 GB,
iPod mit Click Wheel – U2 Special Edition 20 GB,
iPod mit Color Display 20/30 GB,
iPod mit Color Display – U2 Special Edition 20 GB,
iPod mit Video 30 GB,
iPod mit Video – U2 Special Edition 30 GB,
iPod Classic 80/120 GB

No.7 (Nr.7): 60GB(Color) + Photo 40/60 GB

iPod mit Click Wheel – 40 GB,
iPod mit Color Display (iPod Photo) 40/60 GB,
iPod mit Color Display 60 GB,
iPod mit Video 60/80 GB,
iPod Classic 160 GB

- Verwenden Sie den zum Lieferumfang Ihres iPod gehörenden Adapter oder andere im Handel erhältliche Adapterschalen, um weitere iPod-Modelle anschließen zu können.

2 Setzen Sie den Adapter in das Dock des DR-H338i ein.

Setzen Sie die vordere Kante des Adapters in das Dock ein, und drücken Sie vorsichtig auf die hintere Kante, bis ein leises Klicken das korrekte Einrasten signalisiert.

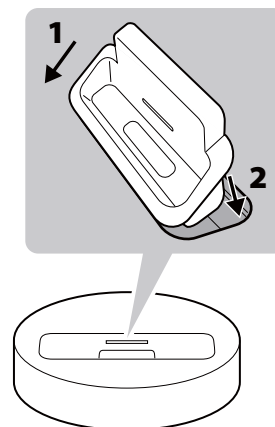

- Halten Sie den Adapter zum Entfernen links und rechts fest und ziehen ihn vorsichtig nach oben aus dem Dock.

Kompatible iPod-Software

Wenn Ihr iPod am DR-H338i nicht funktioniert oder sich mittels Fernbedienung nicht steuern lässt, kann ein Software-Update möglicherweise Abhilfe schaffen.

1 Betätigen Sie die SOURCE-Taste, um „iPod“ auszuwählen.

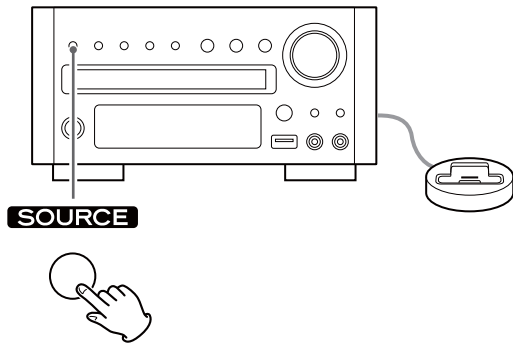

- Sie können „iPod“ auch durch ein- oder zweimaliges Betätigen der iPod/USB-Taste auf der Fernbedienung auswählen.

2 Stellen Sie den iPod in das Dock.

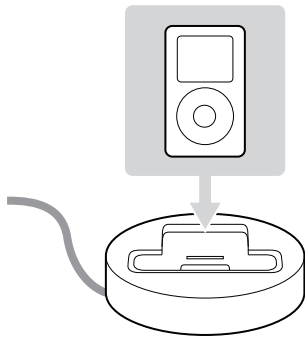

Der iPod schaltet sich automatisch ein und startet die Wiedergabe von Titeln aus der Musikliste.

- Wenn Sie den iPod im Dock platzieren, während eine andere Signalquelle ausgewählt ist, schaltet sich der iPod in der „Pausebetriebsart“ ein.
- Achten Sie darauf, dass Sie stets den richtigen Dock-Adapter verwenden (siehe vorherige Seite).
- Der Akku eines im Dock befindlichen iPod wird geladen, wenn der DR-H338i mit dem Stromnetz verbunden und eingeschaltet ist. Wenn sich der DR-H338i im Standby-Modus befindet, wird der Akku des iPod nicht geladen, da, zum Erfüllen der IEA-Bestimmungen, die Leistungsaufnahme des DVD-Receiver auf ein Minimum reduziert ist.
- Falls am iPod Kopfhörer angeschlossen sind, wird das Audiosignal über diese Kopfhörer und über den DR-H338i wiedergegeben.
- Das Videosignal eines im Dock befindlichen iPod wird nur über die Videoausgänge des DR-H338i wiedergegeben.

Zeitweiliges Unterbrechen der Wiedergabe (Pause)

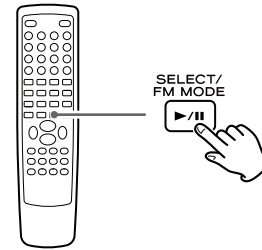

Betätigen Sie während der Wiedergabe die Wiedergabe/Pause-Taste (▶/II). Die Wiedergabe wird an der aktuellen Position angehalten.

- Durch erneutes Betätigen der Wiedergabe/Pause-Taste (▶/II) wird die Wiedergabe ab dieser Position fortgesetzt.

Zu folgenden oder vorangegangenen Titeln „springen“

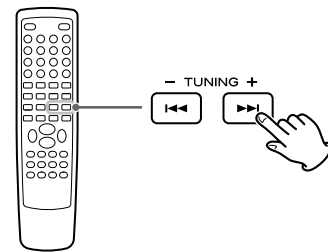

Betätigen Sie während der Wiedergabe wiederholt eine der Sprungfunktionstasten (◀◀/▶▶), bis Sie den gewünschten Titel gefunden haben.

- Wird die Sprungfunktionstaste (◀◀) einmal während der Wiedergabe betätigt, wird der aktuelle Titel nochmals ab Titelanfang wiedergegeben. Wenn Sie zum Titelanfang eines vorangegangenen Titels gelangen möchten, betätigen Sie bitte entsprechend oft die Sprungfunktionstaste (◀◀).

Passagen innerhalb von Titeln suchen

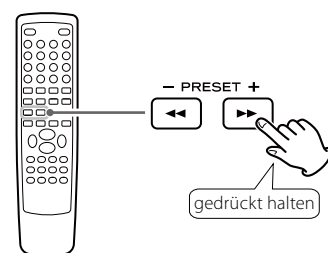

Betätigen Sie zum Suchen der gewünschten Passage eine der Sprungfunktionstasten (◀◀ oder ▶▶) anhaltend. Lassen Sie die Taste los, sobald die gesuchte Passage gefunden wurde.

Zum vorherigen Menü des iPod zurückkehren

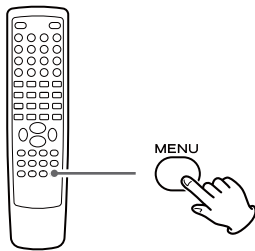

Betätigen Sie die MENU-Taste.
Diese Taste entspricht der MENU-Taste auf dem iPod.

Menüpunkte auswählen

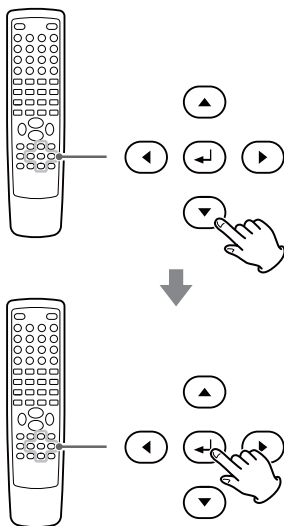

Wählen Sie den gewünschten Menüpunkt mittels ▼/▲ Tasten aus, und betätigen Sie anschließend die Enter-Taste.

Wiederholfunktion

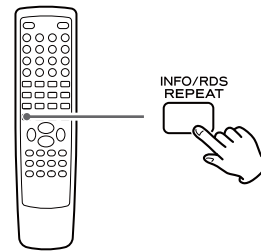

Bei jedem Betätigen der REPEAT-Taste wechselt die WIDERHOLEN-Betriebsart des iPod, wie folgt:



- Wenn Sie „Ein“ wählen, erscheint das Symbol für Titelwiederholung (🔁) im Display des iPod.
- Wenn Sie „Alle“ wählen, erscheint das Symbol für Gesamtwiederholung (🔁) im Display des iPod.

Wiedergabe einer Disc

- 1** Betätigen Sie zum Auswählen von „Disc Source“ die SOURCE-Taste.

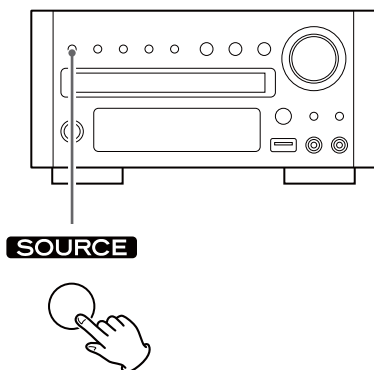

- Falls sich keine Disc im Laufwerk befindet, erscheint die Meldung „NO DISC“ im Display.

- 2** Betätigen Sie zum Öffnen der Disc-Schublade die Öffnen/Schließen-Taste (▲).

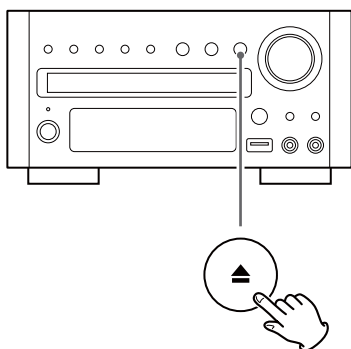

- 3** Legen Sie eine Disc mit deren bedruckten Labelseite nach oben in die Disc-Schublade.

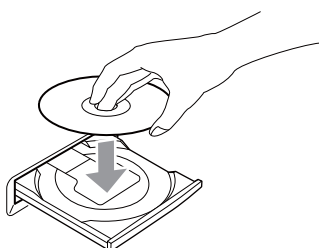

- Falls Sie eine doppelseitige Disc wiedergeben möchten, legen Sie die Disc mit der wiederzugebenden Seite nach unten in die Disc-Schublade.
- Achten Sie, zur Vermeidung von Fehlfunktionen, Verklemmen der Disc-Schublade oder Beschädigung der Disc, stets darauf, dass sich die Disc zentriert in der dafür vorgesehenen Mulde der Disc-Schublade befindet.

- 4** Betätigen Sie zum Schließen der Disc-Schublade erneut die Öffnen/Schließen-Taste (▲).

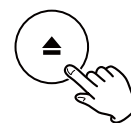

Die Schublade schließt sich. Achten Sie während des Schließens der Schublade darauf, dass Ihre Finger nicht eingeklemmt werden.
Es kann einige Sekunden dauern, bis die Disc eingelesen wurde.

- Bei einigen Discs beginnt die Wiedergabe automatisch.

- 5** Falls die Wiedergabe nicht automatisch beginnt, betätigen Sie zum Starten der Wiedergabe die Wiedergabe/Pause-Taste (▶/||).

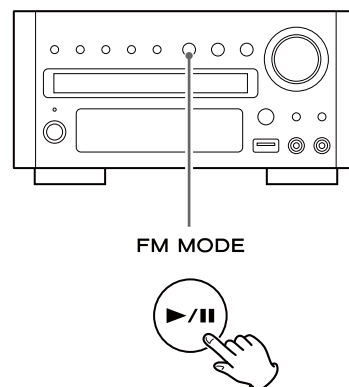

Falls ein Menü auf dem Bildschirm des angeschlossenen Fernsehgeräts angezeigt wird (bei DVDs sowie einigen Video-CDs erscheint ein solches Menü), lesen Sie bitte die Passage „Das Bildschirmmenü“ auf der folgenden Seite.

Dateien von USB-Speichermedien wiedergeben

Informationen zur Kompatibilität von USB-Speichermedien finden Sie auf Seite 8.

- 1** Betätigen Sie zum Auswählen von „USB Source“ die SOURCE-Taste.

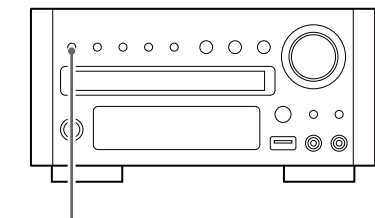

SOURCE



- 2** Schließen Sie Ihr USB-Speichermedium am USB-Port an.

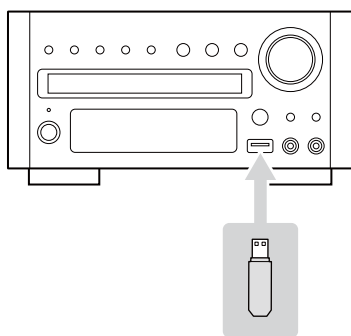

Es kann einige Sekunden dauern, bis der DR-H338i das USB-Speichermedium eingelesen hat. Bei einigen Dateien startet die Wiedergabe möglicherweise automatisch.

- Die Bedienschritte **1** und **2** können auch in umgekehrter Reihenfolge ausgeführt werden.
- Am DR-H338i können ausschließlich USB-Flashspeicher betrieben werden. USB-Festplatten werden vom DR-H338i NICHT unterstützt.

- 3** Falls die Wiedergabe nicht automatisch startet, betätigen Sie zum Starten der Wiedergabe die Wiedergabe/Pause-Taste (▶/||).

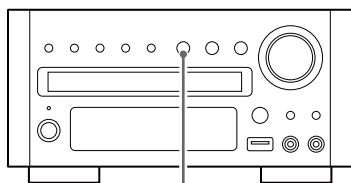

FM MODE



Das Bildschirmmenü (1)

Nach dem Laden einer Video-CD mit Wiedergabesteuerung (PBC) sowie bei den meisten DVDs erscheint ein Menü auf dem Bildschirm des angeschlossenen Fernsehgeräts oder TV-Monitors. Funktionsumfang und Aussehen des angezeigten Menüs werden von der jeweiligen Disc bestimmt.

DVD-Menüs

Wählen Sie den gewünschten Menüpunkt einer DVD mittels Cursortasten (▲/▼/▶/◀) aus, und betätigen Sie anschließend die Eingabetaste, um Ihre Auswahl zu bestätigen.

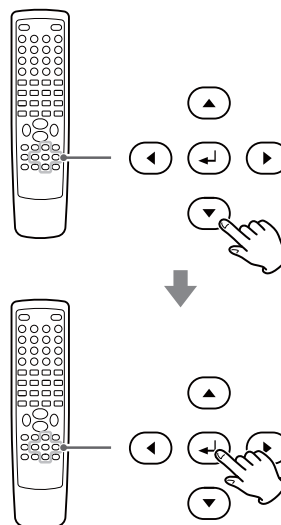

Erneutes Anzeigen des Menüs

Betätigen Sie die MENU- oder die TITLE-Taste, um das Menü erneut anzuzeigen.

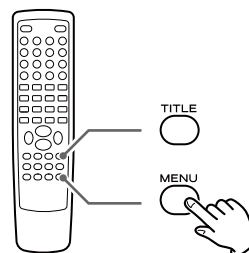

- Abhängig von der im Laufwerk befindlichen Disc wird die Wiedergabe möglicherweise erneut ab dem ersten Kapitel gestartet, wenn Sie die MENU-Taste während der Wiedergabe betätigen.
- Diese Funktion ist bei Wiedergabe einer DVD-RW Disc mit VR-Inhalten nicht verfügbar.

Video-CDs mit PBC

Nach dem Laden einer Video-CD (Version 2.0) oder Super Video-CD mit Wiedergabesteuerung (PBC) erscheint ein Menü auf dem Bildschirm des angeschlossenen Fernsehgeräts oder TV-Monitors.

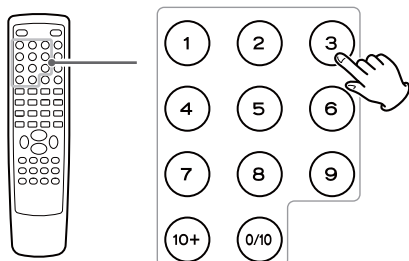

Sie können die Wiedergabe starten, indem Sie mittels Zifferntasten einen Menüpunkt auswählen.

- Durch Betätigen der ►►-Taste gelangen Sie zur folgenden Seite und durch Betätigen der ◄◄-Taste rufen Sie die vorherige Seite wieder auf.
- Wird während der Wiedergabe die TITLE-Taste betätigt, erscheint das Menü auf dem Bildschirm.

Ein-/Ausschalten der PBC-Funktion

Betätigen Sie zum Ein- oder Ausschalten der PBC-Funktion die MENU-Taste.

Bei ausgeschalteter PBC-Funktion:

Wenn Sie die Wiedergabe/Pause-Taste (►/||) im Stoppmodus betätigen, beginnt die Wiedergabe ab dem ersten Titel.

Bei eingeschalteter PBC-Funktion:

Wenn Sie die Wiedergabe/Pause-Taste (►/||) im Stoppmodus betätigen, erscheint ein Menü auf dem Bildschirm.

Wählen Sie mittels Zifferntasten einen Menüpunkt aus, um die Wiedergabe zu starten.

Audiodateien im MP3- oder Windows Media-Format

Nach dem Laden einer Disc oder eines USB-Speichermediums wird eine Ordnerliste auf dem Bildschirm angezeigt.

- Abhängig von der im Laufwerk befindlichen Disc kann es bis zu 30 Sekunden oder länger dauern, bis die Listendarstellung auf dem Bildschirm erscheint.

1 Wählen Sie mittels ▲/▼ Tasten einen Ordner aus, und betätigen Sie anschließend die Eingabetaste.

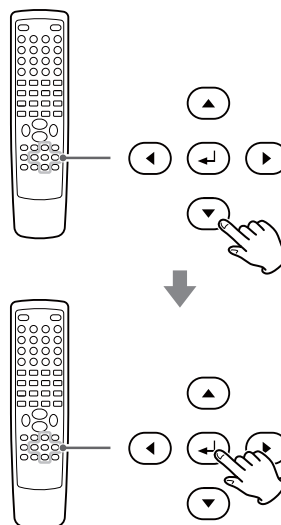

Auf dem Bildschirm erscheint eine Dateiliste.

2 Wählen Sie eine Datei aus, und betätigen Sie die Eingabetaste oder die Wiedergabe/Pause-Taste (►/||). Die gewählte Datei wird wiedergegeben.

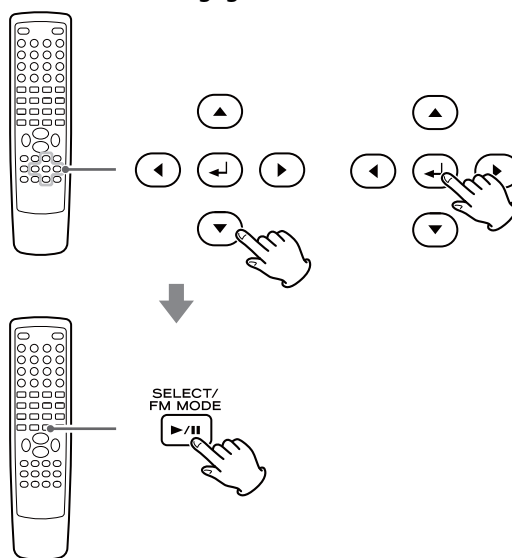

- Mittels MENU-Taste können Sie zwischen Ordner- und Dateilistendarstellung umschalten. Wird die Dateiliste angezeigt, können Dateien, ohne vorherige Auswahl eines Ordners, ausgewählt werden.
- Der Inhalt des jeweils übergeordneten Verzeichnisses kann angezeigt werden, indem Sie mittels MENU-Taste zur Ordnerlistendarstellung wechseln und mittels Cursortasten „.....“ auswählen. Betätigen Sie anschließend die Eingabetaste.
- Abhängig von der im Laufwerk befindlichen Disc werden möglicherweise ansonsten unsichtbare Ordner, wie zum Beispiel „TRASH“, auf dem Bildschirm angezeigt. Bitte schenken Sie Ordnern, die nicht zur Wiedergabe geeignete Dateien enthalten, einfach keine Beachtung.
- Während der Wiedergabe wird die bereits verstrichene Wiedergabedauer der aktuellen Datei im Display des DR-H338i angezeigt.

Das Bildschirmenü (2)

JPEG-Dateien

- 1** Wählen Sie mittels ▲/▼ Tasten eine Bilddatei von der Liste aus.

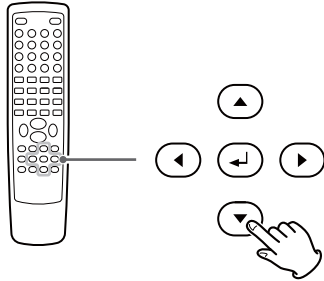

Nach einem kurzen Moment erscheint auf der rechten Seite die Miniaturvorschau des gewählten Bildes.

- 2** Wählen Sie mittels Cursortasten ein Bild zur Großdarstellung aus.

- Einige Fotos werden, aufgrund der Merkmale oder Konfiguration der im Laufwerk befindlichen Disc, möglicherweise verzerrt dargestellt. Aufgrund der zu verarbeitenden Datenmenge benötigen große Bilddateien etwas länger, bis sie angezeigt werden.

Anzeigen eines Bildes in voller Bildschirmgröße

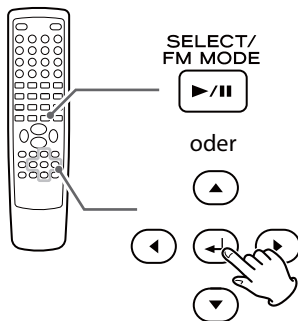

Betätigen Sie die Eingabe- oder Wiedergabe/Pause-Taste (▶/||).

- Während der Anzeige in voller Bildschirmgröße gelangen Sie mittels Sprungfunktionstasten (◀◀/▶▶) zum folgenden oder vorherigen Foto. Mittels ◀/▶ Tasten, kann die Darstellung gedreht werden.
- Während der Anzeige in voller Bildschirmgröße können Sie mittels Stoppaste (■) eine Bildübersicht in Miniaturdarstellung anzeigen. Verwenden Sie zum Auswählen eines bestimmten Fotos die Cursortasten. Betätigen Sie anschließend die Eingabetaste, um das gewählte Foto in voller Bildschirmgröße anzuzeigen. Wählen Sie „Slide Show“, um alle Fotos in einer Diashow nacheinander anzuzeigen oder „Menu“, um Einstellungen zu verändern. Durch Auswählen von ◀PREV oder NEXT▶ können Sie die vorherige oder nächste Miniaturvorschauseite anzeigen.
- Betätigen Sie zum Verlassen der Miniaturvorschau- oder Großbild-darstellung die MENU-Taste.

Pause (mit Standbildanzeige)

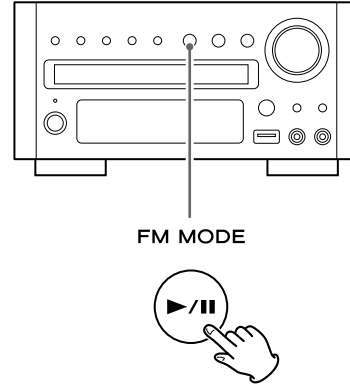

Betätigen Sie zum Unterbrechen der Tonwiedergabe (Pause) die Wiedergabe/Pause-Taste (▶/||). Bei DVD- oder Video-CD-Wiedergabe wird das aktuelle Bild (Frame) als Standbild angezeigt.

Durch erneutes Betätigen der Wiedergabe/Pause-Taste (▶/||) wird die Wiedergabe ab der aktuellen Position fortgesetzt.

⚠ ACHTUNG

Vermeiden Sie anhaltenden Pausebetrieb über längere Zeitspannen, da das angeschlossene Fernsehgerät oder der DR-H338i hierdurch beschädigt werden können.

DVD

Stopp (mit Wiedergabefortsetzung)

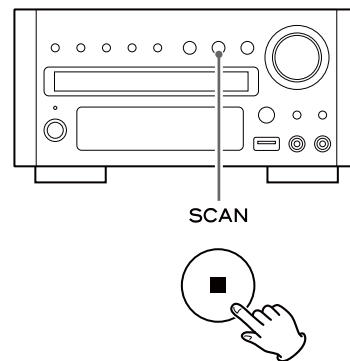

Wenn die Wiedergabe mittels Stoppaste (■) beendet wird, erscheint im Display die Meldung „Press Play Key To Continue“. Betätigen Sie die Wiedergabe/Pause-Taste (▶/||), um die Wiedergabe fortzusetzen.

Nachdem eine der folgenden Tasten betätigt wurde, besteht die Möglichkeit zur Wiedergabefortsetzung nicht mehr:

- Stopp (■), wenn die Wiedergabe mittels Stoppaste bereits beendet wurde,
- Öffnen/Schließen (▲), SOURCE, STANDBY/ON

Die Sprungfunktion

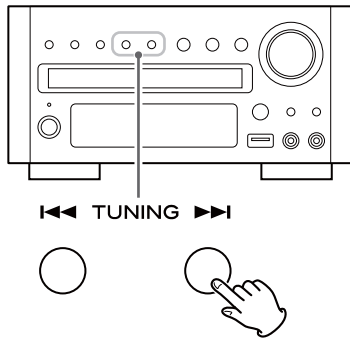

Betätigen Sie wiederholt eine der Sprungfunktionstasten (◀◀/▶▶), bis Sie das gewünschte Kapitel oder den Titel gefunden haben. Das ausgewählte Kapitel oder der Titel wird ab Anfang wiedergegeben.

- Während der Wiedergabe von Video-CDs mit PBC ist die ◀◀-Taste gesperrt (siehe Seite 27).

Suche innerhalb von Kapiteln oder Titeln

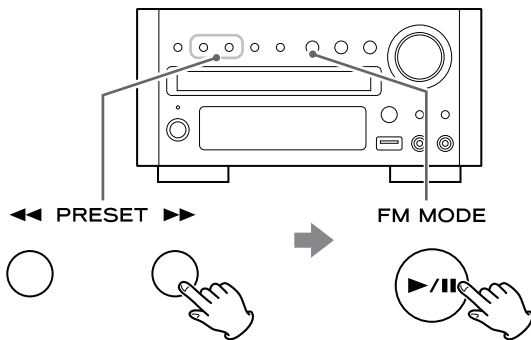

Betätigen Sie während der Wiedergabe eine der Suchfunktionstasten (◀◀ oder ▶▶), um den Inhalt einer Disc im Schnellvor- oder -rücklauf zu durchsuchen.

Betätigen Sie die Wiedergabe/Pause-Taste (▶/||), sobald Sie die gesuchte Passage gefunden haben.

Bei jedem Betätigen der Suchfunktionstasten (◀◀ oder ▶▶) ändert sich die Suchgeschwindigkeit, wie folgt:

→ x2 → x4 → x8 → x16 → x32 → normale Wiedergabe

- Bei CD-/Video-CD-/MP3-Wiedergabe: sobald das Ende eines Titels (oder beim Schnellrücklauf der Anfang eines Titels) mittels Suchfunktion erreicht wird, bricht die Suche ab, und die Wiedergabe wird mit normaler Geschwindigkeit fortgesetzt.
- Während des Durchsuchens von DVDs und Video-CDs ist die Audiowiedergabe stummgeschaltet.
- Die Suchfunktion kann bei einigen Discs nicht verwendet werden.

Auswählen eines Kapitels oder Titels

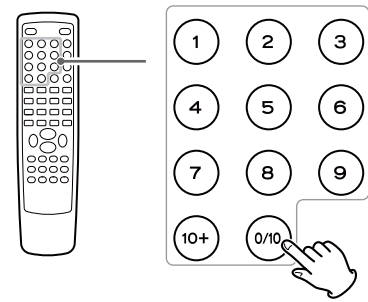

Bei DVD-, Video CD- sowie CD-Wiedergabe

Geben Sie die Titel- oder Kapitelnummer mittels Zifferntasten ein. Für Titelnummer „35“ betätigen Sie die Tasten: „10“, „10“, „10“ und „5“.

- Während der Wiedergabe von Video-CDs mit PBC können die Zifferntasten nicht verwendet werden (siehe Seite 27).

Bei Wiedergabe von MP3-, WMA-, JPEG- und DIVX-Dateien:

Zum Auswählen einer Datei geben Sie deren dreistellige Nummer ein. Um beispielsweise die Dateinummer „5“ auszuwählen, betätigen Sie die Tasten: „0“, „0“ und „5“. (Sie können auch nur die Zifferntaste „5“ betätigen und danach einige Sekunden warten.)

Audiospuren auswählen

Viele DVD Discs besitzen unterschiedliche Audiospuren in verschiedenen Sprachen sowie Stereo- und Mehrkanal-Surround-Versionen der jeweiligen Tonspur.

Bei Wiedergabe von CDs und Video-CDs können Sie zwischen linkem oder rechtem Kanal sowie beiden Kanälen in Stereoqualität wählen.

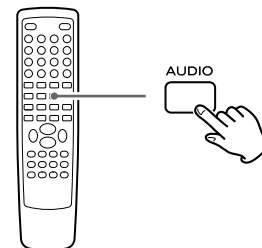

Betätigen Sie die AUDIO-Taste, um eine der verfügbaren Audiooptionen auszuwählen. Die gewählte Option wird auf dem Bildschirm angezeigt.

- Beim Wechseln der Audiospur entsteht manchmal der Eindruck, dass für den Bruchteil einer Sekunde ein Standbild angezeigt wird.
- Bei einigen Discs kann die Audiospur nur über das auf dem Bildschirm angezeigte Disc-Menü gewechselt werden.
- Bei einigen Discs kann die Audiospur nicht in der hier beschriebenen Art und Weise ausgewählt oder gewechselt werden. Andere Discs besitzen lediglich eine Audiospur. Sofern Sie bei Wiedergabe einer dieser Discs versuchen, die Audiospur zu wechseln, erscheint das UNZULÄSSIG-Symbol „⊘“ auf dem Fernsehbildschirm.

Untertitel auswählen

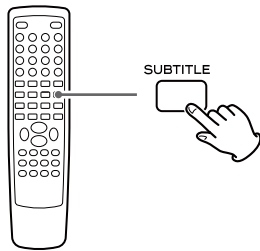

Wählen Sie durch wiederholtes Betätigen der SUBTITLE-Taste eine der auf der Disc verfügbaren Untertitel-Sprachversionen aus.

- Nach Auswählen einer Sprachversion kann es möglicherweise einige Sekunden dauern, bis die Untertitel angezeigt werden.
- Einige Discs sind mit Untertiteln versehen, die mittels SUBTITLE-Taste nicht ausgeschaltet oder gewechselt werden können. Andere Discs besitzen nur eine Untertitelspur. Verständlicherweise kann dann nur diese Spur gewählt und ein- oder ausgeschaltet werden.
- Bei einigen Discs können Untertitel nur über das auf dem Bildschirm angezeigte Disc-Menü gewechselt werden.
- Bei einigen Discs können Untertitel nicht in der hier beschriebenen Weise ausgewählt werden. Sofern Sie bei Verwendung einer solchen Disc versuchen, die Untertitelspur zu wechseln, erscheint das UNZULÄSSIG-Symbol „⊘“ auf dem Fernsehbildschirm.

Ändern der Kameraperspektive

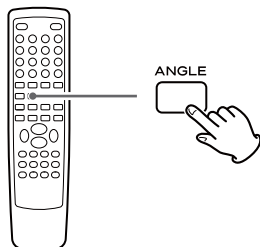

Bei Wiedergabe einer Szene, die aus unterschiedlichen Blickwinkeln aufgenommen wurde, erscheint das Blickwinkelsymbol auf dem Bildschirm des angeschlossenen Fernsehgeräts. Betätigen Sie zum Wechseln der Kameraperspektive die ANGLE-Taste, während das Blickwinkelsymbol angezeigt wird.

- Wenn das Blickwinkelsymbol nicht angezeigt wird oder wenn Sie versuchen, bei Wiedergabe einer Disc, die keine aus unterschiedlichen Blickwinkeln aufgenommenen Szenen enthält, eine andere Kameraperspektiven auszuwählen, erscheint das UNZULÄSSIG-Symbol „⊘“ auf dem Fernsehbildschirm.
- Die ANGLE-Taste kann bei zeitweilig unterbrochener Wiedergabe (Pause) nicht verwendet werden.

Die Zoom-Funktion

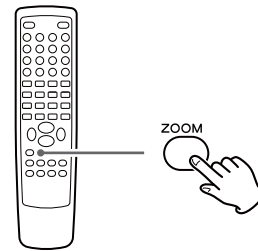

Betätigen Sie während der Wiedergabe die ZOOM-Taste, um einen Ausschnitt des angezeigten Bildes zu vergrößern.

Bei jedem Betätigen der ZOOM-Taste ändert sich der Vergrößerungsfaktor, wie folgt:

DVD, DivX, Video-CD:

→ 2x → 3x → 4x → 1/2 → 1/3 → 1/4 → aus

JPEG:

→ 100% → 125% → 150% → 200% → 75% → 50% → aus

- Mittels Cursortasten können Sie bei aktiver Zoom-Funktion den angezeigten Bildausschnitt verändern.
- Die Zoom-Funktion wirkt sich nicht auf Untertitel oder Menüs aus.

Die Zeitlupe-Funktion

Nur bei Wiedergabe von DVD und Video-CD/DivX Discs

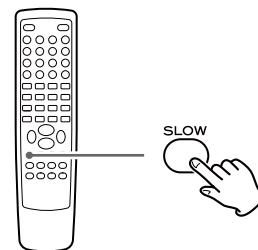

Betätigen Sie zum Aktivieren der Zeitlupe-Funktion die SLOW-Taste. Bei jedem Betätigen der SLOW-Taste ändert sich die Wiedergabegeschwindigkeit, wie folgt:

Bei DVD-Wiedergabe:

→ 1/2 → 1/4 → 1/8 → 1/16 → 1/2 → 1/4 → 1/8 → 1/16
normale Wiedergabe

Bei Video-CD/DivX-Wiedergabe:

→ 1/2 → 1/4 → 1/8 → 1/16
normale Wiedergabe

Betätigen Sie die Wiedergabe/Pause-Taste (▶/⏸), um die Wiedergabe mit normaler Geschwindigkeit fortzusetzen.

- Bei aktiver Zeitlupe-Funktion wird kein Audiosignal wiedergegeben.

Wiedergabewiederholung und Shuffle-Funktion

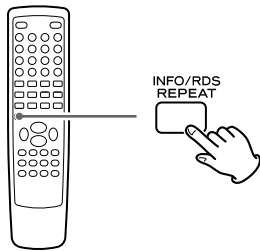

Bei jedem Betätigen der REPEAT-Taste ändert sich der Wiederholmodus:

- Bei einigen Discs ist die Wiederholfunktion nicht verfügbar. Daher erscheint das UNZULÄSSIG-Symbol „⊘“ auf dem Fernsehbildschirm.
- Durch Betätigen einer der folgenden Tasten wird die Wiederholfunktion abgebrochen:

STANDBY/ON, Öffnen/Schließen (▲), SOURCE

DEUTSCH

DVD

→ Repeat Chapter → Repeat Title → Repeat All
aus

Repeat Chapter (Kapitelwiederholung)
Das aktuell gewählte Kapitel wird wiederholt. Falls bei aktiver Wiederholfunktion ein anderes Kapitel ausgewählt wird, wird das neu gewählte Kapitel wiederholt.

Repeat Title (Titelwiederholung)
Der aktuell gewählte Titel wird wiederholt wiedergegeben.

Repeat All (Alles wiederholen)
Der komplette Inhalt einer Disc wird wiederholt.

CD/MP3/WMA/JPEG/DivX

→ Rep One → Rep All → Shuffle
aus

Rep One (Einzelwiederholung)
Das aktuell gewählte Kapitel/Titel/Datei wird wiederholt. Falls bei aktiver Wiederholfunktion ein anderes Kapitel/Titel/Datei ausgewählt wird, wird das neu gewählte Kapitel/Titel/Datei wiederholt.

Rep All (Alles wiederholen)

CD
Alle Titel einer Disc werden wiederholt.

MP3/WMA/JPEG/DivX
Alle Dateien innerhalb des aktuell gewählten Ordners werden wiederholt.

Video CD

→ Repeat Track → Repeat All
aus

Repeat Track (Titelwiederholung)
Der aktuell gewählte Titel wird wiederholt. Falls bei aktiver Wiederholfunktion ein anderer Titel ausgewählt wird, wird der neu gewählte Titel wiederholt.

Repeat All (Alles wiederholen)
Der komplette Inhalt einer Disc wird wiederholt.

Shuffle (Wiedergabe in zufälliger Reihenfolge)

CD
Alle Titel einer Disc werden nach dem Zufallprinzip ausgewählt und wiedergegeben.

MP3/WMA/JPEG/DivX
Alle Dateien innerhalb des aktuell gewählten Ordners werden nach dem Zufallprinzip ausgewählt und wiedergegeben.

- Bei Wiedergabe von Video-CDs mit Wiedergabesteuerung (PBC) steht die Wiederholfunktion nicht zu Verfügung (siehe Seite 27).

Die A-B Wiederholfunktion

Sie können eine bestimmte Passage auswählen, die wiederholt wiedergegeben werden soll.

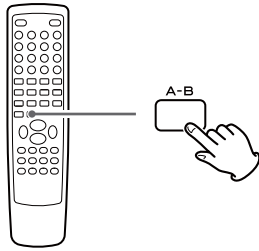

1 Starten Sie die Wiedergabe und bestimmen Sie, durch Betätigen der A-B-Taste, den Startpunkt „A“ der zu wiederholenden Passage.

„A“ wird auf dem Bildschirm angezeigt.

2 Betätigen Sie erneut die A-B-Taste, sobald der Endpunkt „B“ der zu wiederholenden Passage erreicht ist.

„AB“ wird auf dem Bildschirm angezeigt. Die markierte Passage wird wiederholt wiedergegeben.

- Nachdem Sie den Startpunkt „A“ festgelegt haben, können Sie zum Markieren längerer Passagen auch die Suchfunktionstaste (▶▶) verwenden, um im Schnellvorlauf zum Endpunkt „B“ zu gelangen.
- Die Punkte „A“ und „B“ müssen mehr als eine Sekunde auseinander liegen.
- Durch erneutes Betätigen der A-B-Taste wird die A-B-Wiederholfunktion abgebrochen.

Wechseln der Displayanzeige

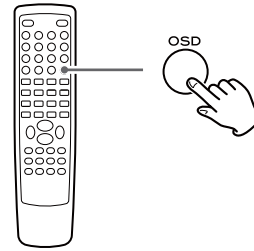

Bei jedem Betätigen der OSD-Taste (On Screen Display – Bildschirmmenü) während der Wiedergabe wechselt die auf dem Bildschirm angezeigte Information zur Wiedergabedauer, wie folgt:

DVD

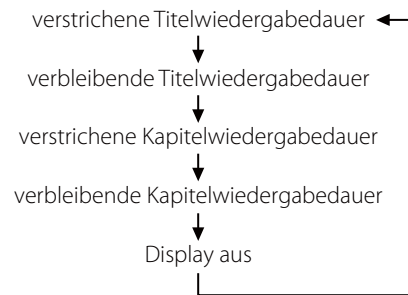

CD/Video CD

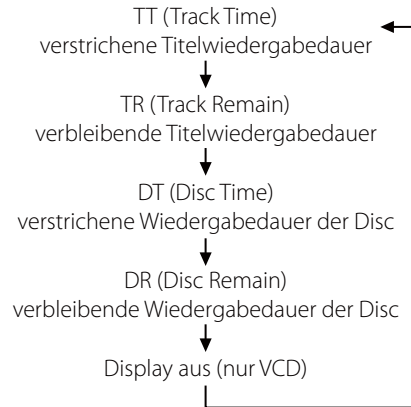

DivX

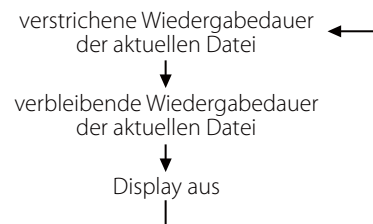

Die Zeit-Suchfunktion (VCD/CD)

Die Wiedergabe kann ab einem bestimmaren Zeitwert (Stunde/Minute) gestartet werden.

1 Betätigen Sie während der Wiedergabe die TIME-Taste.

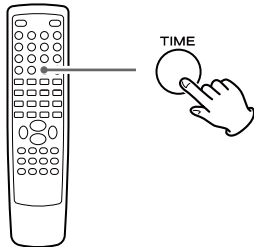

Zeitwerte innerhalb der gesamten Disc

Betätigen Sie die TIME-Taste einmal.
Auf dem Bildschirm wird „DT: --:--“ hervorgehoben dargestellt.

Zeitwerte innerhalb des aktuellen Titels

Betätigen Sie die TIME-Taste zweimal.
Auf dem Bildschirm wird „TT: --:--“ hervorgehoben dargestellt.

Zeitwerte innerhalb eines beliebigen Titels der Disc

Betätigen Sie die TIME-Taste dreimal.
Auf dem Bildschirm wird „T: - / - -“ hervorgehoben dargestellt.
Geben Sie mittels Zifferntasten die gewünschte Titelnummer ein.
(Betätigen Sie beispielsweise die Zifferntaste „2“, um den zweiten Titel einer Disc auszuwählen.)

2 Geben Sie mittels Zifferntasten innerhalb von sieben Sekunden den gewünschten Stunden- und Minutenwert ein.

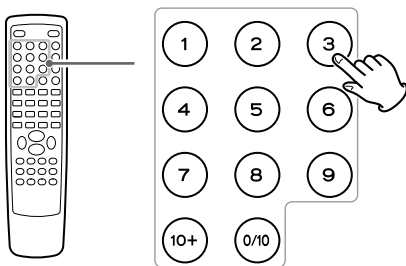

Geben Sie beispielsweise einen Wert, der kleiner als drei Minuten ist ein, wenn die Wiedergabedauer des aktuellen Titels drei Minuten beträgt.

Die Wiedergabe beginnt ab dem programmierten Zeitpunkt.

Die Zeit-Suchfunktion (MP3/WMA)

Die Wiedergabe kann ab einem bestimmaren Zeitwert (Stunde/Minute) gestartet werden.

1 Betätigen Sie die TIME-Taste während der Wiedergabe zweimal.

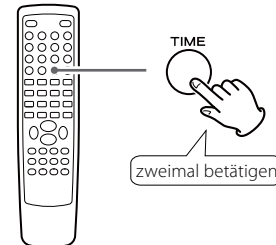

Auf dem Bildschirm wird „--:--“ hervorgehoben dargestellt.

2 Geben Sie mittels Zifferntasten innerhalb von sieben Sekunden den gewünschten Stunden- und Minutenwert ein.

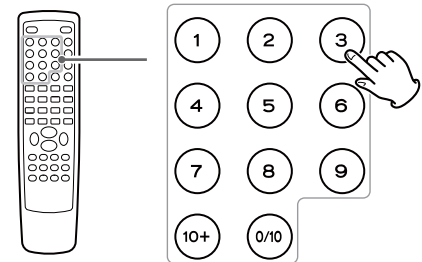

Geben Sie beispielsweise einen Wert, der kleiner als drei Minuten ist ein, wenn die Wiedergabedauer der aktuellen Datei drei Minuten beträgt.

Die Wiedergabe beginnt ab dem programmierten Zeitpunkt.

Kapitelsuche/Zeitsuche (DVD)

Kapitelsuche

Sie können die Wiedergabe ab einem bestimmbar Kapitel starten.

- 1 **Betätigen Sie während der Wiedergabe die TIME-Taste.**

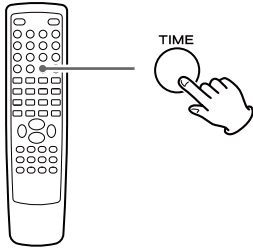

- 2 **Geben Sie mittels Zifferntasten innerhalb von sieben Sekunden die gewünschte Kapitelnummer (zweistellig) ein.**

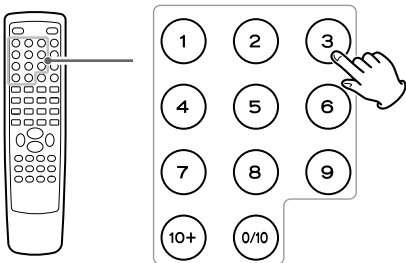

Die Wiedergabe beginnt ab dem programmierten Kapitel.

Zeitsuche

Die Wiedergabe kann ab einem bestimmbar Zeitwert (Stunde/Minute/Sekunde) gestartet werden.

- 1 **Betätigen Sie die TIME-Taste während der Wiedergabe zweimal.**

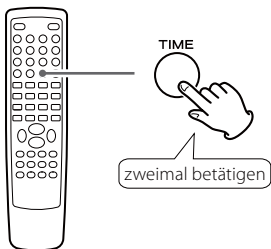

Betätigen Sie die TIME-Taste zweimal, um eine Startzeit innerhalb des aktuellen Titels zu programmieren. Für Startzeiten im aktuellen Kapitel betätigen Sie die TIME-Taste dreimal.

- 2 **Geben Sie mittels Zifferntasten innerhalb von sieben Sekunden den gewünschten Zeitwert (Stunden/Minuten/Sekunden) ein.**

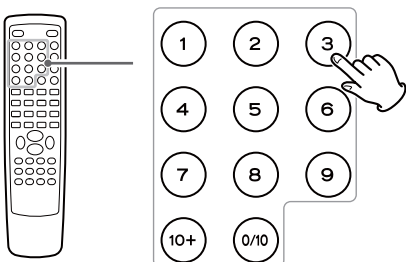

Die Wiedergabe beginnt ab dem programmierten Zeitpunkt.

Kapitelsuche/Zeitsuche (DivX)

Kapitelsuche

Sie können die Wiedergabe ab einem bestimmbar Kapitel starten.

- 1 **Betätigen Sie während der Wiedergabe die TIME-Taste.**

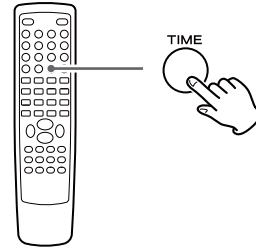

Die Meldung „SELECT --“ erscheint auf dem Fernsehbildschirm.

- 2 **Geben Sie mittels Zifferntasten innerhalb von sieben Sekunden die gewünschte Dateinummer (dreistellig) ein.**

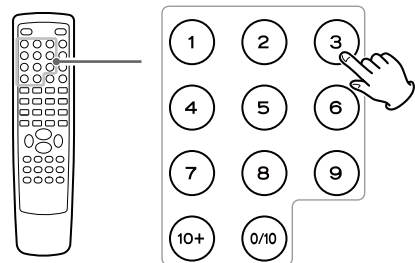

Die Wiedergabe beginnt ab der ausgewählten Datei.

Zeitsuche

Die Wiedergabe kann ab einem bestimmbar Zeitwert (Stunde/Minute/Sekunde) gestartet werden.

- 1 **Betätigen Sie die TIME-Taste während der Wiedergabe zweimal.**

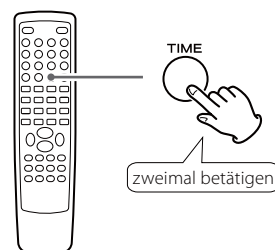

Die Meldung „GO TO --:--“ erscheint auf dem Bildschirm.

- 2 **Geben Sie mittels Zifferntasten innerhalb von sieben Sekunden den gewünschten Zeitwert (Stunden/Minuten/Sekunden) ein.**

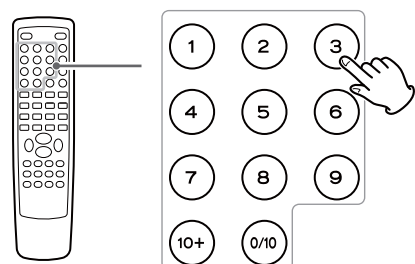

Die Wiedergabe beginnt ab dem programmierten Zeitpunkt.

Sie können die Wiedergabereihenfolge von bis zu 20 Kapiteln/ Musiktiteln programmieren.

1 Falls eine andere Signalquelle ausgewählt ist, betätigen Sie zum Auswählen von „DISC Source“ die DISC-Taste.

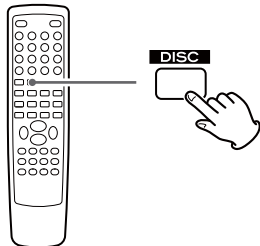

- Sie können „DISC Source“ auch mittels SOURCE-Taste am DR-H338i auswählen.

2 Betätigen Sie die PROGRAM-Taste.

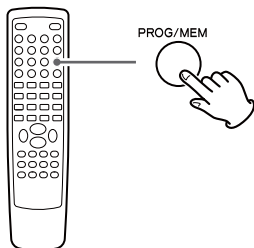

Die Programmliste erscheint auf dem Fernsehbildschirm.

- Der Programmiermodus kann durch erneutes Betätigen der PROGRAM-Taste verlassen werden oder wählen Sie mittels Cursortasten „EXIT“ aus und betätigen Sie anschließend die Eingabetaste.

3 Geben Sie mittels Zifferntasten die gewünschte „Titel- und Kapitelnummer“ oder die „Nummer des Musiktitels“ ein.

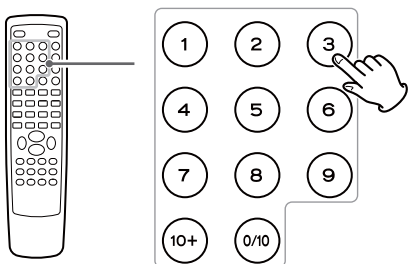

Betätigen Sie die Zifferntaste „5“, um beispielsweise die Nummer „5“ zu programmieren.

Wiederholen Sie diesen Bedienschritt, um weitere Kapitel/Musiktitel zu programmieren.

- Falls Sie versehentlich eine Fehleingabe vorgenommen haben, positionieren Sie den Cursor auf der entsprechenden Kapitel-/ Titelnummer und korrigieren Sie die Eingabe.

- Falls Sie mehr als elf Kapitel/Musiktitel programmieren möchten, betätigen Sie die ►►-Taste, um die folgende Programmlistenseite aufzurufen (oder wählen Sie mittels Cursortasten „►|“ aus und betätigen Sie anschließend die Eingabetaste). Durch Betätigen der ◀◀-Taste gelangen Sie zurück zur vorherigen Seite.

4 Wenn Sie alle gewünschten Kapitel-/Musiktitelnummern programmiert haben, wählen Sie mittels Cursortasten „START“ aus. Betätigen Sie zum Starten der programmierten Titelfolge anschließend die Eingabetaste.

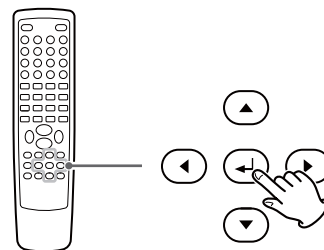

- Während der Wiedergabe einer programmierten Titelfolge können die Zifferntasten nicht verwendet werden.
- Programminhalte werden nach der Wiedergabe automatisch gelöscht.
- Durch das Betätigen einer der folgenden Tasten werden Programminhalte ebenfalls gelöscht:

Öffnen/Schließen (▲), STANDBY/ON, Stopp (■)
SOURCE (AUX, iPod/USB, TUNER)

Programmierte Titelfolge (MP3, WMA, DIVX)

- 1** Falls eine andere Signalquelle ausgewählt ist, betätigen Sie zum Auswählen von „DISC Source“ oder „USB Source“ die DISC- oder die iPod/USB-Taste der Fernbedienung.

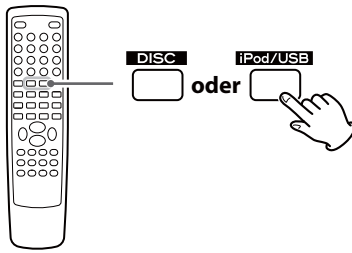

- „DISC Source“ oder „USB Source“ kann auch durch Betätigen der SOURCE-Taste am DR-H338i ausgewählt werden.

- 2** Wählen Sie mittels Cursortasten eine Datei aus, und betätigen Sie anschließend die PROGRAM-Taste.

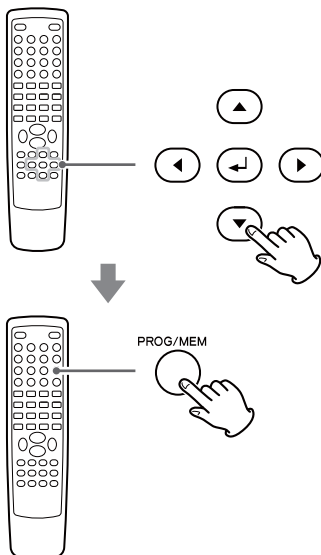

Die Datei wird zur Programmliste hinzugefügt.

- 3** Betätigen Sie zum Anzeigen der Programmliste ein- oder zweimal die MENU-Taste.

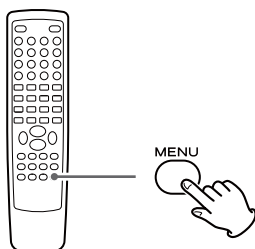

- 4** Verwenden Sie die Cursortasten, um die erste Datei der Programmliste auszuwählen (hervorzuheben).

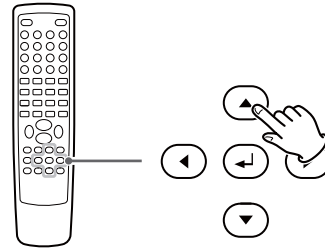

- 5** Betätigen Sie die Eingabe- oder Wiedergabe/Pause-Taste (▶/||), um die Wiedergabe der programmierten Titelfolge zu starten.

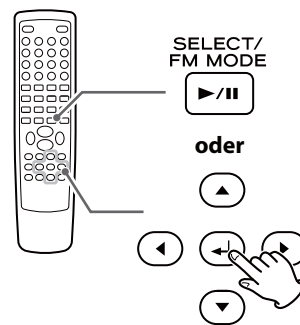

- Durch das Betätigen einer der folgenden Tasten wird der Programminhalt gelöscht:

SOURCE (AUX, iPod/USB, TUNER)
Öffnen/Schließen (▲) (im DISC-Modus), STANDBY/ON

In diesem Kapitel wird die Verwendung des SETUP-Menüs beschrieben. Die meisten Einstellungen sind bei der ersten Inbetriebnahme des DVD-Receivers vorzunehmen.

Mit Hilfe des SETUP-Menüs können Sie die unter anderem das Bildformat an das verwendete Fernsehgerät anpassen, die bevorzugte Sprache für Audiowiedergabe, Untertitelanzeige und Bildschirmmenüs (OSD) auswählen und die Kindersicherung einstellen.

Auf den folgenden Seiten erhalten Sie detaillierte Beschreibungen zu den einzelnen Menüs.

1 Schalten Sie den DR-H338i sowie das daran angeschlossene Fernsehgerät oder den TV-Monitor ein.

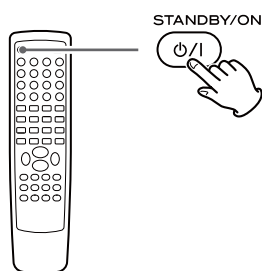

- Das SETUP-Menü kann nur im „DISC Source“- oder „USB Source“-Modus aufgerufen werden. Falls eine andere Signalquelle ausgewählt ist, betätigen Sie zum Auswählen von „DISC Source“ oder „USB Source“ die SOURCE-Taste am DR-H338i oder die entsprechende Taste auf der Fernbedienung.

2 Betätigen Sie die SETUP-Taste.

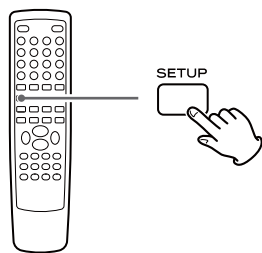

Das Setup-Menü wird auf dem Bildschirm angezeigt.

- Durch erneutes Betätigen der SETUP-Taste kann der Einstellmodus verlassen werden.
- Das Setup-Menü kann auch während der Wiedergabe oder im „Stoppmodus mit Wiedergabefortsetzung“ aufgerufen werden. Allerdings sind in diesen Betriebsmodi nicht alle Menüoptionen verfügbar. Um Zugriff auf alle Menüoptionen zu erhalten, betätigen Sie zweimal nacheinander die Stoptaste (■).

3 Verwenden Sie die Cursortasten zum Navigieren innerhalb der Menüstruktur.

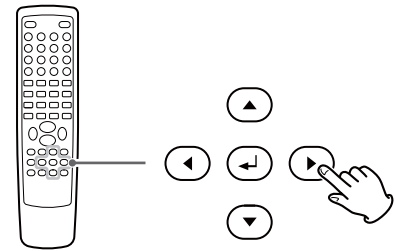

Wählen Sie mittels rechter oder linker Cursortaste (◀/▶) eine Seite aus, falls der Cursor (die Auswahlmarke) auf dem Bildschirm nicht sichtbar ist.

Mittels oberer und unterer Cursortaste (▲/▼) können Sie Menüpunkte auf der angezeigten Seite auswählen. Durch Betätigen der linken Cursortaste (◀) können Sie zum jeweils übergeordneten Menü zurückkehren.

4 Wählen Sie mittels rechter Cursortaste (▶) den gewünschten Menüpunkt aus.

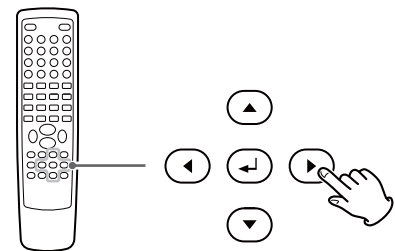

5 Wählen Sie die einzustellende Option des Menüpunkts mittels oberer oder unterer Cursortaste (▲/▼) aus und betätigen Sie die Eingabetaste, um das Ändern einer Einstellung zu bestätigen.

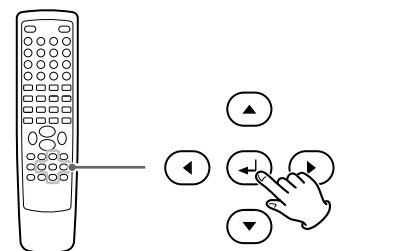

Die Beschreibungen Individueller Menüfunktionen finden Sie auf den folgenden Seiten.

Falls erforderlich, wiederholen Sie die Bedienschritte **3** bis **5**.

6 Betätigen Sie die SETUP-Taste, um den Einstellmodus zu verlassen.

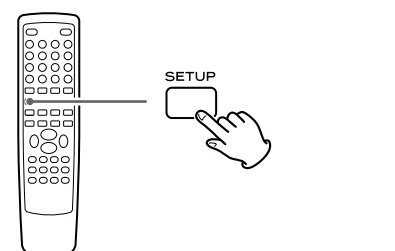

TV BILDSCHIRM (TV DISPLAY)

Um Verzerrungen bei der Bildschirmdarstellung auf älteren Geräten zu vermeiden, können die Bildseitenverhältnisse der wiederzugebenden Videoinhalte und des verwendeten Fernsehgeräts oder TV-Monitors aufeinander abgestimmt werden. Bei herkömmlichen TV-Geräten wird das Bild im 4:3-Format angezeigt, während High-Definition Widescreen-Geräte das auch in der Filmindustrie gebräuchliche 16:9-Format verwenden.

Hinweis:

Zusätzlich zur folgenden Beschreibung kann die Bedienungsanleitung Ihres TV-Geräts möglicherweise hilfreich sein, um das bestmögliche Ergebnis zu erzielen. Bei einigen Discs kann das Darstellungsformat nicht geändert werden. In diesen Fällen muss die Einstellung am Fernsehgerät vorgenommen werden.

Diese Einstellung kann nur im Stoppmodus erfolgen.

4:3 PAN SCAN

Bei dieser Einstellung wird Bildmaterial im 4:3-Format auf herkömmlichen 4:3-Geräten unverändert dargestellt. Programme im 16:9-Format werden in voller Bildhöhe angezeigt, wobei die äußeren linken und rechten Bildbereiche abgeschnitten werden.



4:3-Format



16:9-Format

4:3 LETTER BOX

Bei dieser Einstellung wird Bildmaterial im 4:3-Format auf herkömmlichen 4:3-Geräten unverändert dargestellt. Bildmaterial im 16:9-Format wird in voller Breite angezeigt, wodurch am oberen und unteren Bildrand „schwarze Balken“ entstehen.



4:3-Format



16:9-Format

16:9

Diese Einstellung eignet sich für 16:9 Widescreen-TV-Geräte.



4:3-Format



16:9-Format

- Das Bildmaterial von Discs, deren „Pan Scan“-Option gesperrt ist, wird automatisch im „Letter Box“-Format wiedergegeben.
- Aufgrund der Programmierung einiger DVDs, wird deren Bildmaterial, unabhängig von den Einstellungen der Ausgabegeräte, immer im „4:3 Letter Box“- oder „4:3 Pan Scan“-Format wiedergegeben.
- Falls bei Verwendung eines 4:3-Geräts „16:9“ gewählt wurde, ist das Bild in der Breite gestaucht (Objekte wirken zu schmal).

OSD SPRACHE

(OSD (On Screen Display) LANGUAGE)

Wählen Sie aus folgender Liste bitte Ihre bevorzugte Sprachversion aus, in der Bildschirmmenüs des DR-H338i angezeigt werden sollen:

ENGLISH (Werkseinstellung)

FRANÇAIS

DEUTSCH

ITALIANO

ESPAÑOL

NEDERLANDS

BILDSCHONER (SCREEN SAVER)

EIN (ON) (Werkseinstellung)

Der Bildschirmschoner erscheint, wenn keine Wiedergabe stattfindet und über eine Zeitspanne von vier Minuten keine Taste betätigt wird.

AUS (OFF)

Der Bildschirmschoner erscheint nicht.

DIVX(R) CODE

Falls der Registrierungscode für die Wiedergabe von DivX-Dateien erforderlich ist, wählen Sie diese Einstellung.

Der Registrierungscode des Players wird angezeigt.

DIGITAL AUDIO EINSTELL → DIGITAL AUSGANG (DIGITAL AUDIO SETUP → DIGITAL OUTPUT)

AUS (OFF)

Wählen Sie diese Einstellung, wenn Sie DIGITAL OUT nicht verwenden.

Über die Digitalausgänge wird kein Signal ausgegeben.

ALLE (ALL)

Wählen Sie diese Einstellung, wenn am DIGITAL OUT oder dem HDMI-Anschluss des DR-H338i eine Audiokomponente mit integriertem Dolby Digital-Decoder angeschlossen ist.

NUR PCM (PCM only) (Werkseinstellung)

Wählen Sie diese Einstellung, wenn am DIGITAL OUT oder dem HDMI-Anschluss des DR-H338i eine Audiokomponente, wie etwa ein Verstärker/Receiver, CD-Rekorder oder MD-Deck, usw. betrieben wird.

STEREO/MONO UMSCHALT. → KANALWAHL (DOLBY DIGITAL SETUP → DUAL MONO)

STEREO

Das Audiosignal des linken Kanals wird über den linken Lautsprecherausgang und das Signal des rechten Kanals über den rechten Lautsprecherausgang wiedergegeben.

L-MONO

Das Audiosignal des linken Kanals wird über den rechten und linken Lautsprecherausgang wiedergegeben.

R-MONO

Das Audiosignal des rechten Kanals wird über den rechten und linken Lautsprecherausgang wiedergegeben.

3D-KLANGEFFEKTE → HALLMODUS (3D PROCESSING)

Mittels dieser Einstellung kann einer der folgenden Klangeffekte aktiviert werden:

AUS (OFF)

KONZERTSAAL (CONCERT)

WOHNZIMMER (LIVING ROOM)

HALLE (HALL)

BADEZIMMER (BATHROOM)

HÖHLE (CAVE)

ARENA

KIRCHE (CHURCH)

DYNAMIK KOMP. (Dynamikkompression) (NIGHT MODE)

EIN (ON)

Die Dynamik von Dolby Digital-Audiomaterial wird komprimiert, indem die Wiedergabelautstärke lauter Passagen reduziert und der Pegel leiser Passagen angehoben wird. Die Dynamikkompression eignet sich besonders für Wortbeiträge sowie für die Wiedergabe von Spielfilmen, Konzerten, usw. zu nächtlicher Stunde.

AUS (OFF) (Werkseinstellung)

Die Dynamikkompression ist ausgeschaltet.

- Nur bei der Wiedergabe von DVD Discs, deren Audiomaterial in Dolby Digital vorliegt, zeigt die Dynamikkompression ihre Wirkung. Das Audiosignal anderer Discs und anderer Audioformate wird nicht komprimiert.
- Der tatsächliche Gesamteffekt der Dynamikkompression hängt maßgeblich von der wiedergegebenen Disc sowie dem verwendeten Verstärker und den Lautsprechersystemen ab.

AUDIO SYNC (BILD/TON-SYNCHRONISATION)

Mittels dieser Einstellung kann die Wiedergabe der auf einer Disc aufgezeichneten oder einem USB-Speichermedium gespeicherten digitalen Audiosignale im Bereich von 0 ms bis 200 ms, jeweils in Schritten von 10 ms, verzögert werden. Das analoge Audiosignal von Komponenten, die an AUX 1 oder AUX 2 angeschlossen sind, kann nicht verzögert werden.

Abhängig vom verwendeten Fernsehgerät, kann der Bildaufbau des eingespeisten Videosignals durchschnittlich ungefähr 100 ms (0,1 Sek.) in Anspruch nehmen, wodurch das Bild entsprechend später angezeigt wird, als das vom DR-H338i kommende Audiosignal zu hören ist.

Sofern Ihr Seherlebnis, aufgrund von asynchroner Bild- und Tonwiedergabe, unbefriedigend ist, können Sie das Verzögerungsintervall mit Hilfe der linken Cursortaste (◀) verkürzen oder mittels rechter Cursortaste (▶) verlängern.

VIDEO-AUSGANG (VIDEO OUTPUT)

Mittels dieser Einstellung wählen Sie den gewünschten Videoausgang.

VIDEO

Y Cb/Pb Cr/Pr (Component-Ausgang)

RGB

- Sofern Ihr TV-Gerät am HDMI-Anschluss angeschlossen ist, wird über den Component-Videoausgang kein Signal ausgegeben.

FERNSEHMODUS (TV MODE)

Mittels dieser Einstellung können Sie zwischen dem Zeilensprung-(INTERLACE) oder Progressive Scan-Verfahren (PROGRESSIVE) wählen.

Progressive Scan bietet ein besseres, klareres Bild, wird jedoch nicht von allen Fernsehgeräten sowie TV-Monitoren unterstützt. Vergewissern Sie sich daher, ob das verwendete Gerät Progressive Scan in vollem Umfang unterstützt, bevor Sie diese Option auswählen.

- **Falls das angeschlossene Fernsehgerät Progressive Scan nicht unterstützt, wählen Sie bitte niemals „PROGRESSIVE“ aus**, da in diesem Fall kein Bild auf dem Fernsehbildschirm angezeigt wird.

Falls Sie dennoch versehentlich „PROGRESSIVE“ ausgewählt haben, trennen Sie die Verbindung zwischen DR-H338i und TV-Gerät. Stellen Sie die Verbindung anschließend wieder her und wählen Sie im Video-Setup-Menü die Einstellung „INTERLACE“ aus.

Beachten Sie bitte, dass nicht alle High Definition-Fernsehgeräte absolut kompatibel zum DR-H338i sind und dadurch Artefakte in der Bilddarstellung erscheinen können. Bei Bildproblemen mit 480 (525)- oder 576 (625)-Progressive Scan empfehlen wir auf Standardauflösung umzuschalten. Bei weiteren Fragen zur Kompatibilität dieses 480p (525p) und 576p (625p) DVD-Receiver wenden Sie sich bitte an unser Kundenservicecenter.

FARBEINSTELLUNG (VIDEO-QUALITÄT SETUP) (COLOR SETTING)

Einige Bildparameter der Videodarstellung können eingestellt werden.

- 1 Markieren Sie „FARBEINSTELLUNG“ (COLOR SETTING), und betätigen Sie anschließend die rechte Cursortaste.**

- 2 Wählen Sie mittels linker und rechter Cursortaste (◀/▶) den einzustellenden Parameter aus.**

SCHÄRFE (SHARPNESS)

Hiermit können Sie die Schärfe des auf dem angeschlossenen TV-Geräts angezeigten Bildes einstellen.

Wählen Sie mit Hilfe der Cursortasten „HOCH“ (HIGH), „MITT.“ (MEDIUM) oder „NIED.“ (LOW), und betätigen Sie anschließend die Eingabetaste.

HELLIGK. (BRIGHTNESS)

Hiermit stellen Sie die Helligkeit des Bildes ein.

Verwenden Sie die linke und rechte Cursortaste zum Ändern des eingestellten Wertes, und betätigen Sie anschließend die Eingabetaste.

KONTRAST (CONTRAST)

Hiermit stellen Sie den Kontrast des Bildes ein.

Verwenden Sie die linke und rechte Cursortaste zum Ändern des eingestellten Wertes, und betätigen Sie anschließend die Eingabetaste.

GAMMA

Hiermit stellen Sie den Gammawert des Bildes ein.

Wählen Sie mit Hilfe der Cursortasten „HOCH“ (HIGH), „MITT.“ (MEDIUM), „NIED.“ (LOW) oder „KEIN“ (NONE), und betätigen Sie anschließend die Eingabetaste.

FARBTON (HUE)

Hiermit regeln Sie die Grün/Rot-Balance des Bildes (nur für Progressive Scan).

Verwenden Sie die linke und rechte Cursortaste zum Ändern des eingestellten Wertes, und betätigen Sie anschließend die Eingabetaste.

FARBSÄTTIGUNG (SATURATION)

Hiermit stellen Sie die Farbsättigung des Bildes ein.

Verwenden Sie die linke und rechte Cursortaste zum Ändern des eingestellten Wertes, und betätigen Sie anschließend die Eingabetaste.

LUMA-VERZÖGERUNG (LUMA DELAY)

Hiermit können Sie einen möglichen Luminanzversatz des Bildes korrigieren.

Wählen Sie mit Hilfe der Cursortasten „0T“ oder „1T“ aus, und betätigen Sie anschließend die Eingabetaste.

- 3 Betätigen Sie die linke Cursortaste (◀), um zum VIDEO SETUP-Menü zurückzukehren.**

HDMI SETUP

AUTO (Werkseinstellung)

Wählen Sie diese Einstellung, wenn Sie Ihr Fernsehgerät oder TV-Monitor am HDMI-Anschluss des DR-H338i betreiben.

AUS (OFF)

Wählen Sie diese Einstellung, wenn der HDMI-Anschluss nicht verwendet wird.
Über den HDMI-Anschluss wird kein Signal ausgegeben.

AUFLÖSUNG (RESOLUTION)

Diese Einstellung ist nur verfügbar, wenn am HDMI-Anschluss ein TV-Gerät angeschlossen ist und als HDMI-Einstellung „AUTO“ gewählt wurde.

Wählen Sie eine Bildauflösung, die vom verwendeten TV-Gerät unterstützt wird.

480P 60Hz

720P 60Hz

1080i 60Hz

1080P 60Hz

576P 50Hz (Werkseinstellung)

720P 50Hz

1080i 50Hz

1080P 50Hz

TV NORM (TV TYPE)

Das vom DR-H338i ausgegebene Videosignal kann optimal auf die TV-Norm des verwendeten Fernsehgeräts (Monitors) abgestimmt werden.

PAL (Werkseinstellung)

Wählen Sie diese Einstellung, wenn am DR-H338i ein PAL-Gerät angeschlossen ist.

AUTO

Wählen Sie diese Einstellung, wenn am DR-H338i ein MULTI-NORM-Gerät angeschlossen ist, das PAL und NTSC unterstützt.

NTSC

Wählen Sie diese Einstellung, wenn am DR-H338i ein NTSC-Gerät angeschlossen ist.

AUDIO (AUDIO) UNTERTITEL (SUBTITLE) DISK-MENÜ (DISC MENU)

Sie können eine Sprache festlegen, in der Audioinhalte bevorzugt wiedergegeben sowie Untertitel und Discmenüs bevorzugt angezeigt werden sollen.

- Falls auf einer DVD die von Ihnen festgelegte bevorzugte Sprache nicht vorliegt, wird automatisch eine der auf der DVD vorhandenen Sprachversionen ausgewählt.
- Während der DVD-Wiedergabe kann durch Betätigen der AUDIO-Taste jederzeit eine andere als die unter AUDIO-Einstellungen im SETUP-Menü festgelegte Sprache ausgewählt werden.
- Während der DVD-Wiedergabe kann durch Betätigen der SUBTITLE-Taste jederzeit eine andere als die unter UNTERTITEL (SUBTITLE) Einstellungen im SETUP-Menü festgelegte Untertitelsprachversion ausgewählt werden.
- Wählen Sie „AUS“ (OFF), um die Anzeige von Untertiteln auszuschalten.
Beachten Sie hierbei jedoch bitte, dass bei einigen Discs die Anzeige von Untertiteln – meist aus lizenzrechtlichen Gründen – nicht abgeschaltet werden kann.

KIND. SICHER.(PARENTAL) (Kindersicherung)

Die Altersfreigabe auf einer DVD bietet die Möglichkeit, die Wiedergabe einzuschränken. Mittels Kindersicherung können Eltern eine Altersstufe festlegen, bis zu der eine DVD nicht ohne Eingabe des Passworts wiedergegeben werden kann. Der werkseitig eingestellte Wert ist „8“.

Hinweise:

- Je niedriger die eingestellte Altersstufe ist, umso strikter ist die Limitierung.
- Falls die Altersfreigabe der DVD höher als die gewählte Altersstufe ist, benötigt der DR-H338i ein Passwort. Geben Sie Ihr Passwort ein, und betätigen Sie zum Starten der Wiedergabe anschließend die Eingabetaste.

1 Wählen Sie aus dem Menü die gewünschte Altersstufe aus, und betätigen Sie anschließend die Eingabetaste.

2 Sie werden zur Eingabe Ihres Passworts aufgefordert. Geben Sie mittels Zifferntasten „2580“ (oder, falls Sie es bereits programmiert haben, Ihr eigenes Passwort) ein.

- Die Eingabe des Passworts ist nicht erforderlich, wenn Sie als „KENNWORTMODUS“ (PASSWORD MODE) die Einstellung „AUS“ (OFF) gewählt haben.

GRUNDEINST. (DEFAULT) (Werkseinstellung)

Wählen Sie GRUNDEINST. → RÜCKSTELLEN (DEFAULT → RESET), um alle Einträge des SETUP-Menüs (außer dem Passwort und der Kindersicherung) auf die ursprünglichen, werkseitig eingestellten Werte zurückzusetzen.

KENNWORTMODUS (PASSWORD MODE)

Die Kindersicherung von DVD Discs kann vorübergehend aufgehoben werden.

Um diese Einstellung zu ändern, wählen Sie „AN“ oder „AUS“, geben Sie Ihr Passwort ein, und betätigen Sie anschließend die Eingabetaste.

EIN (ON)

Zum Ändern der Kindersicherung-Altersstufe ist die Eingabe des Passworts erforderlich.

AUS (OFF)

Die Kindersicherung-Altersstufe kann ohne Eingabe des Passworts geändert werden.

PASSWORT (PASSWORD)

Das Kindersicherungspasswort kann geändert werden.

Das werkseitig eingestellte Passwort ist „2580“.

1 Wählen Sie „ÄNDERN“ (CHANGE) aus, und betätigen Sie anschließend die Eingabetaste.

2 Geben Sie mittels Zifferntasten „2580“ (oder Ihr jetziges eigenes Passwort) ein.

3 Geben Sie ein neues Passwort ein.

4 Geben Sie zur Bestätigung nochmals das neue Passwort ein.

5 Betätigen Sie die Eingabetaste.

Denken Sie bitte daran, dass Sie Ihr Passwort zum Ändern der Kindersicherung-Altersstufe sowie zum vorübergehenden Aufheben der Kindersicherung benötigen.

Falls Sie Ihr Passwort vergessen haben sollten, verwenden Sie „2580“.

- 1** Wählen Sie mittels SOURCE-Taste „FM Radio“ oder „AM Radio“ aus.

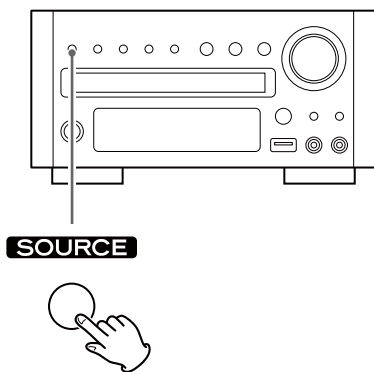

- Sie können „FM Radio“ oder „AM Radio“ auch durch ein- oder zweimaliges Betätigen der TUNER-Taste auf der Fernbedienung auswählen.

- 2** Betätigen Sie zum Starten der automatischen Sendersuche eine der TUNING-Tasten (◀◀ oder ▶▶) anhaltend länger als eine Sekunde.

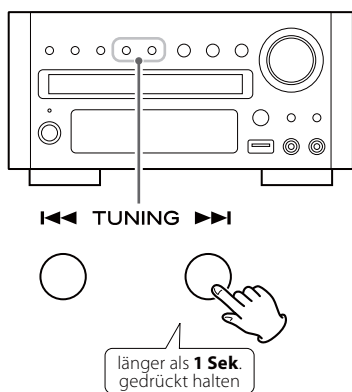

Der DR-H338i startet die Sendersuche.

Sobald die Empfangsfrequenz eines Senders eingestellt ist, wird die Sendersuche automatisch beendet. Wiederholen Sie diesen Bedienschritt, bis der Sender, dessen Programm Sie hören möchten gefunden wurde.

- Falls Sie die Sendersuche vorzeitig abbrechen möchten, betätigen Sie erneut eine der TUNING-Tasten.

Empfangsfrequenzen von Sendern, die während der automatischen Sendersuche nicht gefunden werden, können manuell eingestellt werden.

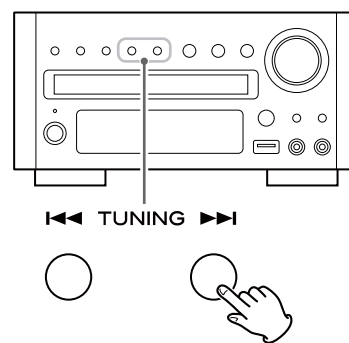

Wird die TUNING-Taste nur sehr kurz betätigt, ändert sich der Frequenzwert um einen festen Wert.

Betätigen Sie wiederholt die TUNING-Taste, bis der gewünschte Sender gefunden ist.

UKW-Empfangsmodus

Betätigen Sie die FM MODE-Taste, um zwischen „Auto“ (Stereo) und Monowiedergabe umzuschalten.

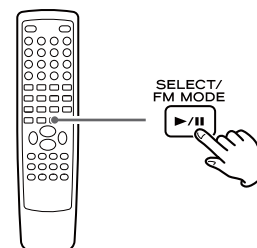

Auto

UKW-Stereosendungen werden in Stereoqualität empfangen.

Mono

Wählen Sie „Mono“, um Rauschen und Verzerrungen eines schwachen UKW-Stereosignals zu reduzieren. Die Wiedergabe erfolgt nun in Monoqualität, wodurch unerwünschte Störungen vermindert werden.

Bei schlechtem Empfang

Richten Sie die UKW (FM) Antenne oder die MW (AM) Antenne auf bestmögliche Empfangsqualität des jeweiligen Senders aus.

Zuordnen von Speicherplätzen (Presets)

Die Empfangsfrequenzen von bis zu 20 UKW (FM) sowie 20 MW (AM)-Sendern können gespeichert werden.

Speicherplätze (Presets) automatisch zuordnen

- 1 Wählen Sie mittels SOURCE-Taste „FM Radio“ oder „AM Radio“ aus.

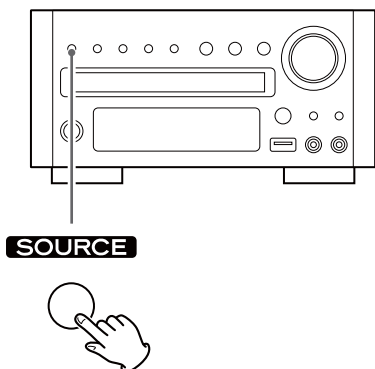

- Sie können „FM Radio“ oder „AM Radio“ auch durch ein- oder zweimaliges Betätigen der TUNER-Taste auf der Fernbedienung auswählen.

- 2 Betätigen Sie die SCAN-Taste.

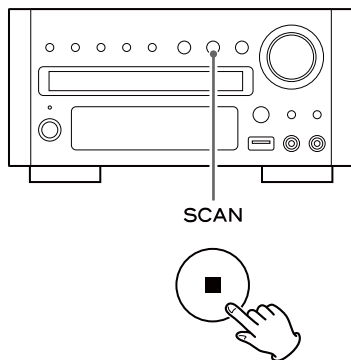

Die Empfangsfrequenzen von bis zu 20 Sendern, die am Betriebsort des DR-H338i beste Empfangsqualität liefern, werden automatisch gespeichert.

Speicherplätze (Presets) manuell zuordnen

- 1 Stellen Sie den gewünschten Sender ein (siehe vorherige Seite).
- 2 Betätigen Sie die MEMORY-Taste.

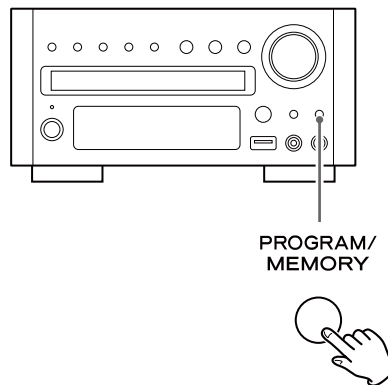

- 3 Wählen Sie den Speicherplatz (Preset) aus, in dem Sie die Senderdaten mittels PRESET-Tasten speichern möchten, und betätigen Sie anschließend erneut die MEMORY-Taste.

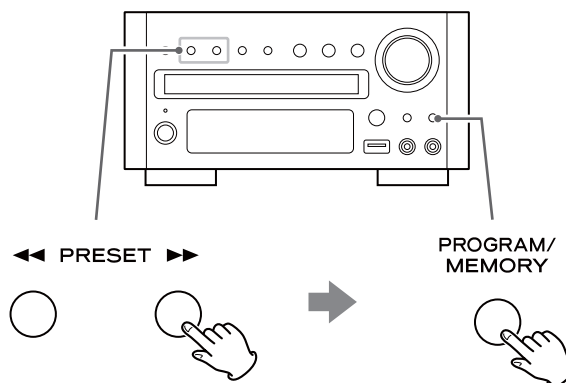

Der Sender ist gespeichert.

Speicherplätze (Presets) aufrufen

Betätigen Sie in der UKW- oder MW-Radiobetriebsart zum Auswählen des gewünschten Speicherplatzes (Preset) eine der PRESET-Tasten.

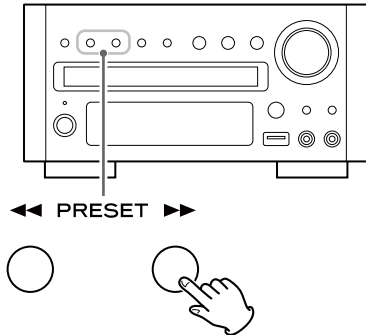

RDS (Radio Data System) ist ein Service, der es Rundfunkanstalten erlaubt, Textinformationen zusätzlich zum normalen Programmsignal auszustrahlen.

1 Stellen Sie einen UKW-Sender ein, der RDS unterstützt (siehe Seite 43).

2 Betätigen Sie die RDS/REPEAT-Taste.

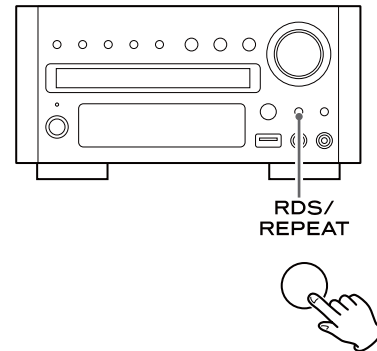

Bei jedem Betätigen der RDS/REPEAT-Taste wechselt der RDS-Modus, wie folgt:

PS (Name des Programmservice) ←
Der UKW-Sendername wird automatisch angezeigt, wenn PS-Daten empfangen werden.

↓
PROG TYPE (Programmtyp)
Der Programmtyp wird angezeigt. Falls keine PTY-Daten vorliegen, erscheint „NO PTY“.

↓
RDS CLOCK (RDS-Uhrzeit)
Die vom gewählten Sender übermittelte Uhrzeit wird angezeigt.
Falls keine Zeitdaten vorliegen, erscheint „NO CT“.

Wiedergeben einer externen Signalquelle

- 1** Verbinden Sie mittels handelsüblichen RCA (Cinch) Kabels den Audioausgang eines Kassetten Decks oder einer anderen analogen Signalquelle mit AUX 1 IN des DR-H338i. Sie können auch den Kopfhörerausgang (PHONES) oder den Audioausgang eines portablen Audio-Players an AUX 2 IN des DR-H338i anschließen.

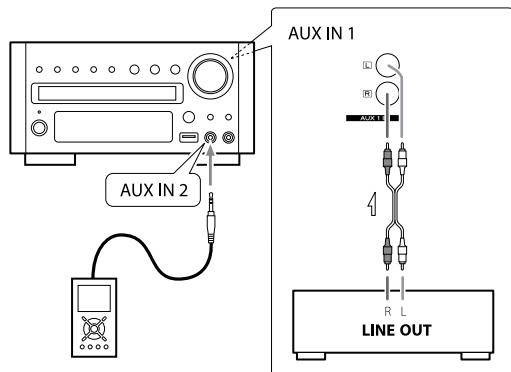

- Verwenden Sie zum Anschließen eines portablen Audio-Players an AUX 2 IN des DR-H338i das mitgelieferte Stereo-Miniklinkenkabel.

- 2** Wählen Sie durch Betätigen der SOURCE-Taste „AUX1 Source“ oder „AUX2 Source“ als Signalquelle aus.

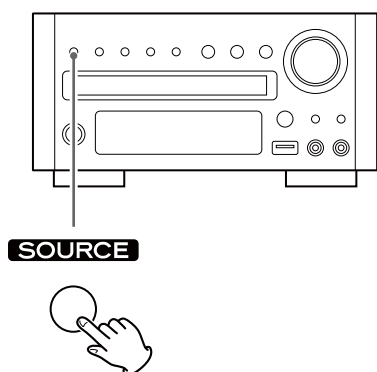

- Sie können „AUX1 Source“ oder „AUX2 Source“ auch durch ein- oder zweimaliges Betätigen der AUX-Taste auf der Fernbedienung auswählen.

- 3** Starten Sie die Wiedergabe der externen Signalquelle und regeln Sie die Wiedergabelautstärke mittels VOLUME-Drehregler des DR-H338i sowie der externen Signalquelle.

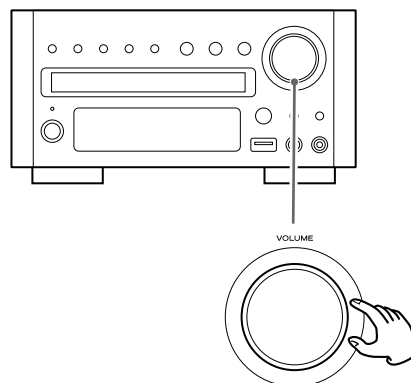

Achten Sie darauf, dass Sie bei Verwendung des PHONES-Ausgangs eines externen Audio-Players die Wiedergabelautstärke auch am Audio-Player regeln müssen, da ansonsten kein Audiosignal über den DR-H338i wiedergegeben wird.

- Wenn Sie den Wiedergabepegel des externen Audio-Players zu hoch einstellen, kann dies Verzerrungen bei der Wiedergabe über den DR-H338i verursachen. Verringern Sie in diesem Fall den Lautstärkepegel des Audio-Players, bis keine Verzerrungen mehr zu hören sind. Stellen Sie anschließend mittels VOLUME-Regler des DR-H338i die gewünschte Wiedergabelautstärke ein.

Die Einschlaf-timerfunktion

Der DR-H338i kann nach Verstreichen einer einstellbaren Zeitspanne in den Standby-Modus versetzt werden.

Betätigen Sie wiederholt die SLEEP-Taste, bis das gewünschte Zeitintervall im Display angezeigt wird.

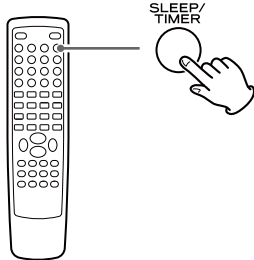

SLEEP-10, -20, -30, -60 oder -90

Der DVD-Receiver wird nach 90 (60, 30, 20, oder 10) Minuten in den Standby-Modus versetzt.

SLEEP OFF

Die Einschlaf-timerfunktion ist deaktiviert.

- Betätigen Sie zum Überprüfen der bis zum Abschalten noch verbleibenden Zeitspanne einmal die SLEEP-Taste. Die verbleibende Zeit wird drei Sekunden lang im Display angezeigt. Danach erscheint wieder die Normalanzeige.

Die Weck-timerfunktion (1)

Der DR-H338i kann so programmiert werden, dass er sich zu einer festzulegenden Zeit einschaltet.

- Stellen Sie vor Programmieren des Weck-timers die korrekte Uhrzeit ein (siehe Seite 19).

1 Sofern der DR-H338i eingeschaltet ist, betätigen Sie zum Aktivieren des Standby-Modus die STANDBY/ON-Taste.

2 Betätigen Sie die CLOCK-Taste.

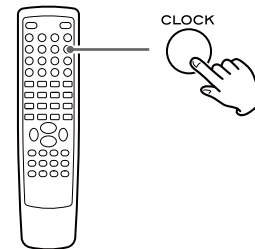

3 Betätigen Sie die TIMER-Taste.

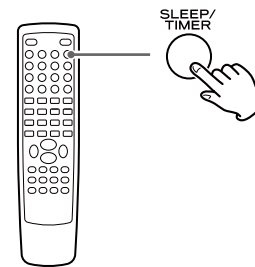

Die Meldung „Timer Set“ erscheint im Display und der „Stundenwert“ beginnt zu blinken.



- Falls innerhalb von 30 Sekunden keine Taste betätigt wird, wird die Timerprogrammierung automatisch abgebrochen.

4 Stellen Sie die Einschaltzeit (Stundenwert) mittels VOL (+/-) Tasten ein, und betätigen Sie anschließend die TIMER-Taste.

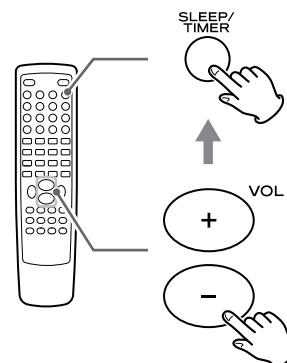

Der „Minutenwert“ beginnt zu blinken.



- 5** Stellen Sie die Einschaltzeit (Minutenwert) mittels VOL (+/-) Tasten ein und betätigen Sie anschließend die TIMER-Taste.

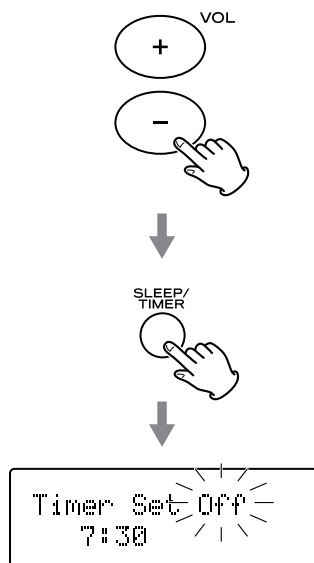

Die Meldung „Aus“ beginnt zu blinken.

- 6** Mittels VOL (+/-) Tasten können Sie die Wecktimerfunktion nun ein- oder ausschalten. Betätigen Sie anschließend die TIMER-Taste.

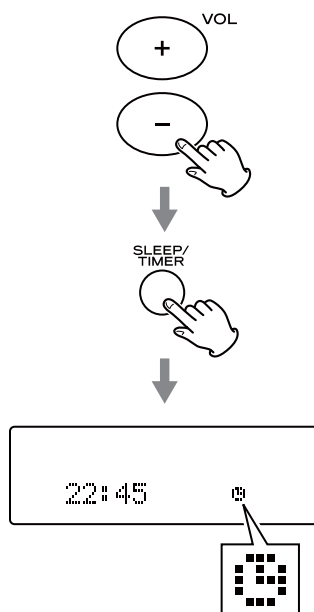

Wählen Sie „An“, um den Timer einzuschalten. Im Display erscheint das TIMER-Symbol (☐☐☐).

Wählen Sie bei Nichtverwendung der Wecktimerfunktion die Einstellung „Aus“. (Das TIMER-Symbol im Display erlischt.)

- 7** Schalten Sie den DR-H338i an und bereiten Sie die Wiedergabe der gewünschten Signalquelle vor.

Um eine Disc wiederzugeben, wählen Sie mittels SOURCE-Taste „DISC Source“ aus, und legen Sie eine Disc in die Disc-Schublade.

Um Dateien eines USB-Speichermediums wiederzugeben, wählen Sie mittels SOURCE-Taste „USB Source“ aus, und schließen Sie ein USB-Speichermedium an.

Um das Programm eines UKW-Senders wiederzugeben, wählen Sie mittels SOURCE-Taste „FM Radio“ aus, und stellen Sie den gewünschten Sender ein.

Um das Programm eines MW-Senders wiederzugeben, wählen Sie mittels SOURCE-Taste „AM Radio“ aus, und stellen Sie den gewünschten Sender ein.

- 8** Betätigen Sie die STANDBY/ON-Taste, um den DR-H338i in den Standby-Modus zu versetzen.

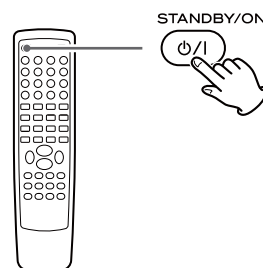

Die aktuelle Uhrzeit und das TIMER-Symbol (☐☐☐) werden im Display angezeigt.

- Der DR-H338i schaltet sich täglich zur festgelegten Uhrzeit ein.
- Nach dem Einschalten wird stets die zuletzt vor dem Ausschalten gewählte Signalquelle wiedergegeben.

Denken Sie bitte daran den DR-H338i in den Standby-Modus zu versetzen, da andernfalls der Wecktimer nicht funktioniert.

Sobald die Einschaltzeit erreicht ist, wird automatisch „SLEEP-60“ aktiviert und der DR-H338i schaltet sich nach 60 Minuten aus (Standby).

Um zu vermeiden, dass sich der DR-H338i nach 60 Minuten ausschaltet, betätigen Sie nach Erreichen der Einschaltzeit wiederholt die SLEEP-Taste und wählen Sie „SLEEP OFF“ aus.

Falls während des Betriebes des DR-H338i etwaige Funktionsstörungen auftreten sollten, versuchen Sie bitte, ob Sie anhand der folgenden Hinweise selbst Abhilfe schaffen können, bevor Sie sich an Ihren Fachhändler oder ein autorisiertes TEAC-Servicecenter wenden.

Allgemein

Kein Strom

- ➔ Überprüfen Sie die Netzverbindung zwischen DR-H338i und Wandsteckdose. Achten Sie darauf, dass die Steckdose, an der Sie den DR-H338i betreiben, nicht über einen Schalter ausgeschaltet ist. Überprüfen Sie die einwandfreie Funktion der Steckdose, indem Sie einen anderen Verbraucher – einen Ventilator oder eine Lampe – daran anschließen.
- ➔ Schalten Sie den DR-H338i mittels STANDBY/ON-Taste ein.

Die Fernbedienung funktioniert nicht.

- ➔ Schalten Sie den DR-H338i mittels STANDBY/ON-Taste ein.
- ➔ Wechseln Sie die Batterien, falls diese verbraucht sind.
- ➔ Verwenden Sie die Fernbedienung innerhalb des Betriebsradius (5 m) und richten Sie sie auf die Gerätefront des DR-H338i aus.
- ➔ Entfernen Sie Hindernisse, die sich zwischen dem DVD-Receiver und der Fernbedienung befinden.
- ➔ Falls sich eine helle Lichtquelle in unmittelbarer Nähe des DR-H338i befindet, schalten Sie diese aus.

Starkes Brummen oder Rauschen

- ➔ Platzieren Sie den DR-H338i mit möglichst großem Abstand zu einem TV-Gerät.
- ➔ Achten Sie darauf, dass Signalleitungen nicht parallel zu Lautsprecher- oder Stromkabeln und nicht in der Nähe des Netzteils verlaufen.

DISC/USB

Keine Wiedergabe

- ➔ Legen Sie die Disc mit der bedruckten Labelseite nach oben in die Disc-Schublade.
- ➔ Verwenden Sie eine Disc, die vom DR-H338i unterstützt wird (siehe Seite 6).
- ➔ Reinigen Sie die Disc, falls sie verschmutzt ist.
- ➔ Im Laufwerk befindet sich eine unbeschriebene Disc. Laden Sie eine handelsübliche Audio-CD.
- ➔ Überprüfen Sie den Regionalcode der DVD (siehe Seite 6).
- ➔ Falls Kondensation aufgetreten ist, lassen Sie den DR-H338i ein bis zwei Stunden eingeschaltet (siehe Seite 5).

Das UNZULÄSSIG-Symbol „⊘“ erscheint auf dem Bildschirm.

- ➔ Die gewünschte Bedienung ist Disc- oder Geräte-seitig gesperrt.
- ➔ Beachten Sie bitte, dass während der Wiedergabe von Urheberrechtsbestimmungen, Filmverleih-Logos, usw. die meisten Bedienschritte Disc-seitig gesperrt sind.
- ➔ Falls gerade noch eine andere Funktion ausgeführt wird, warten Sie einen Moment, bevor Sie es erneut versuchen.

Einige Einträge des Einstellmenüs (Setup) lassen sich nicht aufrufen.

- ➔ Obwohl das Setup-Menü auch während der Wiedergabe oder im „Stoppmodus mit Wiedergabefortsetzung“ aufgerufen werden kann, sind in diesen Betriebsmodi nicht alle Menüoptionen verfügbar. Um Zugriff auf alle Menüoptionen zu erhalten, betätigen Sie zweimal nacheinander die Stopptaste (■).

Der schnelle Bildsuchlauf stoppt.

- ➔ Der schnelle Bildsuchlauf funktioniert während der Anzeige von Menüs nicht.

Tonaussetzer

- ➔ Stellen Sie den DR-H338i an einem erschütterungs- und vibrationsfreien Ort auf.
- ➔ Reinigen Sie die Disc-Oberfläche, falls diese verschmutzt ist.
- ➔ Verwenden Sie keine verkratzten, beschädigten oder verformten Discs.

Keine oder nur sehr leise Wiedergabe

- ➔ Stellen Sie eine gehörgerechte Wiedergabelautstärke ein.
- ➔ Überprüfen Sie die Lautsprecherverbindungen.
- ➔ Überprüfen Sie die Einstellung: DIGITAL AUDIO EINSTELL → DIGITAL AUSGANG (DIGITAL AUDIO SETUP → DIGITAL OUTPUT) (siehe Seite 39).
- ➔ Die Audiowiedergabe ist während Pause, Zeitlupe und schnellem Vor-/Rücklauf stummgeschaltet. Kehren Sie zu Normalwiedergabe zurück, indem Sie die Wiedergabe/Pause-Taste (▶/||) betätigen.

Es wird kein digitales Audiosignal ausgegeben.

- ➔ Vergewissern Sie sich, dass unter DIGITAL AUDIO EINSTELL → DIGITAL AUSGANG (DIGITAL AUDIO SETUP → DIGITAL OUTPUT) die Option „ALLE“ (ALL) oder „NUR PCM“ (PCM only) ausgewählt ist (siehe Seite 39).

Das digitale Audiosignal kann nicht auf einem externen Gerät aufgezeichnet werden.

- ➔ Vergewissern Sie sich, dass unter DIGITAL AUDIO EINSTELL → DIGITAL AUSGANG (DIGITAL AUDIO SETUP → DIGITAL OUTPUT) die Option „NUR PCM“ (PCM only) ausgewählt ist (siehe Seite 39).
- ➔ Kopiergeschütztes Material kann nicht digital kopiert werden.

Keine Bildanzeige/verzerrtes Bild

- ➔ Überprüfen Sie die Verbindung zum TV-Gerät (Monitor).
- ➔ Vergewissern Sie sich anhand der Bedienungsanleitung Ihres TV-Geräts (Monitors), dass zum Anschließen der korrekte Eingang gewählt wurde, usw.
- ➔ Wenn Sie HDMI verwenden, überprüfen Sie, ob die Verbindung korrekt konfiguriert ist (siehe Seite 41).
- ➔ Falls Ihr TV-Gerät (Monitor) das Progressive Scan-Verfahren nicht unterstützt, wählen Sie als TV MODE niemals „PROGRESSIVE“ aus (siehe Seite 40).

Bildstörungen

- ➔ Falls das Videosignal des DR-H338i zuerst einen Videorekorder durchläuft, bevor es zum TV-Gerät gelangt, kann der Kopierschutz einiger DVD Discs die Bildqualität beeinträchtigen. Schließen Sie den DR-H338i bitte direkt am Fernsehgerät an.

Das Bild ist verzerrt oder schwarz/weiß.

- ➔ Stellen Sie sicher, dass die PAL-NTSC-Einstellung der TV-Norm des angeschlossenen TV-Geräts (Monitors) entspricht (siehe Seite 41).
- ➔ Wählen Sie das Bildseitenverhältnis aus, das dem Bildformat des angeschlossenen TV-Geräts (Monitors) entspricht (siehe Seite 38).

Das Bildformat der Bildschirmdarstellung kann nicht geändert werden.

- ➔ Möglicherweise wird das Anzeigeformat von der im Laufwerk befindlichen Disc bestimmt.

Bild- und Tonwiedergabe sind nicht synchron.

- ➔ Abhängig vom verwendeten TV-Gerät können beim Bildaufbau Verzögerungen auftreten, wodurch das Bild entsprechend später angezeigt wird, als das vom DR-H338i kommende Audiosignal zu hören ist. Falls das über die angeschlossenen Lautsprecher wiedergegebene Audiosignal zum Bild auf dem Fernsehgerät nicht synchron ist, regeln Sie die Wiedergabelautstärke am DVD-Receiver auf das Minimum zurück und geben Sie den Ton über die Lautsprecher des TV-Geräts wieder.
- ➔ Versuchen Sie die Verzögerung, wie unter AUDIO SYNC (BILD/TON- SYNCHRONISATION) beschrieben, auszugleichen (siehe Seite 39).

UKW/MW (FM/AM) Tuner

Es wird kein Sender wiedergegeben oder das Signal ist zu schwach.

- ➔ Stellen Sie die Empfangsfrequenz des gewünschten Senders korrekt ein.
- ➔ Richten Sie die UKW- oder die MW-Antenne so aus, dass das Signal des gewählten Senders in guter Qualität empfangen wird.

Obwohl bei UKW-Radiobetrieb Sendungen in Stereoqualität empfangen werden, erfolgt die Wiedergabe in Mono.

- ➔ Betätigen Sie die FM MODE-Taste.

iPod Player

Der iPod lässt sich nicht ins Dock einsetzen.

- ➔ Überprüfen Sie, ob sich der richtige Dock-Adapter im Dock befindet (siehe Seite 22).
- ➔ Entfernen Sie Staub oder andere Fremdkörper von den Anschlüssen des Docks und des iPod.

Keine iPod-Wiedergabe möglich

- ➔ Nehmen Sie den iPod aus dem Dock, und setzen Sie ihn nach einigen Sekunden wieder ein.
- ➔ Ein Software-Update kann das Problem möglicherweise beheben.

Der iPod kann vom DR-H338i aus nicht bedient werden.

- ➔ Wählen als Signalquelle „iPod“ aus.

Der iPod lässt sich nicht bedienen.

- ➔ Vergewissern Sie sich, dass der HOLD-Schalter des iPod sich nicht in der HOLD-Position befindet.

Falls normaler Betrieb des DR-H338i dennoch nicht möglich ist, ziehen Sie bitte den Netzstecker. Warten Sie ungefähr 20 Sekunden, bevor Sie ihn wieder anschließen. Hierdurch wird der interne Mikroprozessor, der durch äußere Einflüsse, wie Gewitter, Netzausfall, usw. gestört werden kann, zurückgesetzt.

Falls das Problem auch nach Ziehen und Wiederanschließen des Netzsteckers fortbesteht, versuchen Sie bitte den internen Mikroprozessor wie folgt zurückzusetzen:

1. Schalten Sie den DR-H338i ein.
2. Betätigen Sie bei gedrückter Wiedergabe/Pause-Taste (▶/||) die Stopptaste (■).

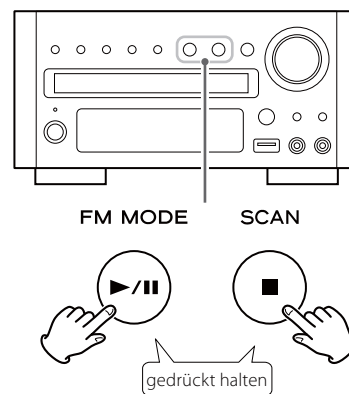

3. Lassen Sie die Stopptaste (■) los, sobald die Meldung „DR-H338i***“ im Display angezeigt wird.
4. Lassen Sie nun auch die Wiedergabe/Pause-Taste (▶/||) los.
5. Betätigen Sie die Stopptaste (■).

Technische Daten

DVD-Player

Pickup Halbleiterlaser, Wellenlänge 650/790 nm
Bildnorm NTSC/PAL
Videosignal-Horizontalaufösung mehr als 480 Linien (DVD)
Video-Rauschabstand (S/N) mehr als 50 dB (DVD)
Audio-Frequenzgang 20 Hz bis 20 kHz (+1 / -3 dB)
Audio-Rauschabstand (S/N) 62 dB
Dynamikumfang 80 dB

Videoausgang

Ausgangspegel 1 Vp-p (75 Ω)
Anschluss RCA (Cinch) Buchse

Component-Videoausgang (Y, C_B/P_B, C_R/P_R)

Y-Ausgangspegel 1.0 Vp-p (75 Ω)
C_B/P_B, C_R/P_R-Ausgangspegel 0.7 Vp-p (75 Ω)
Anschlüsse RCA (Cinch) Buchsen

HDMI-Ausgang

Anschluss HDMI 19-Pin (Version 1.2a)

Verstärkerteil

Ausgangsleistung
(Stereo, EIAJ, 20 Hz bis 20 kHz, 4 Ω) 50 W + 50 W
(Stereo, 1 % THD, 20 Hz bis 20 kHz, 4 Ω) 36 W + 36 W

Verzerrung (THD) 0.7 % (bei 5 W, 1 kHz, 4 Ω)
Audio-Eingangsempfindlichkeit/Impedanz ... LINE: 600 mV/47 k Ω
Ausgangspegel/Impedanz (LINE OUT) 1000 mV / 10 k Ω
Frequenzgang 20 Hz bis 20 kHz, +0 / -3 dB
Rauschabstand (S/N) 90 dB (IHF-A)

UKW (FM) Tunerteil (ohne Hinweise 100.1 MHz, 65 dBf)

Empfangsbereich 87.5 MHz bis 108.0 MHz
(in Schritten von 50 kHz)
Verzerrung (THD) (1 kHz) Mono: 1 %
Stereo: 1.5 %
Frequenzgang 40 Hz bis 10 kHz
Stereo-Kanaltrennung (1 kHz) 35 dB
Rauschabstand (S/N) Mono: 55 dB
Stereo: 45 dB

MW (AM) Tunerteil

Empfangsbereich 522 kHz bis 1,620 kHz
(in Schritten von 9 kHz)
Verzerrung (THD) (1 kHz) 1.5 % bei 100 dB/m
Nutzeempfindlichkeit 900 μ V/m
Rauschabstand (S/N) 40 dB at 100 dB/m

Allgemein

Spannungsversorgung AC 220-230 V, 50-60 Hz
Leistungsaufnahme 50 W (STANDBY: 1 W)
Abmessungen (B x H x T) 214 x 106 x 347 mm
Nettogewicht 4 kg

Standardzubehör

MW (AM) Antenne x 1
UKW (FM) Antenne x 1
Fernbedienung (RC-1240) x 1
Batterien (AAA, R03, UM-4) x 2
Netzkabel x 1
iPod Dock x 1
Dock-Adapter x 2
RCA (Cinch) AV-Kabel x 1
Bedienungsanleitung (dieses Dokument) x 1
Garantiekarte x 1

- Änderungen in Design und technischer Ausstattung vorbehalten.
- Bei Gewichtsangaben und Abmessungen handelt es sich um Näherungswerte.
- Abbildungen können geringfügig von den Produktionsmodellen abweichen.

Hinweise für Kunden in Europa

Entsorgung alter elektrischer oder elektronischer Geräte sowie verbrauchter Batterien

Sofern Geräte, deren Verpackung oder Batterien mit dem Symbol einer durchgekreuzten Abfalltonne gekennzeichnet sind oder in der jeweiligen Dokumentation darauf hingewiesen wird, bedeutet dies, dass deren Entsorgung gemäß der RICHTLINIEN 2002/96/EG sowie 2006/66/EG des EUROPÄISCHEN PARLAMENTS UND DES RATES bezüglich Elektro- und Elektronik-Altgeräte geregelt ist.

Sämtliche elektrischen und elektronischen Geräte sowie verbrauchte Batterien müssen demgemäß, getrennt vom Restmüll, den von der jeweils zuständigen städtischen, Landes- oder Bundesbehörde dazu bestimmten, gesonderten Wertstoffsammlungen zugeführt werden.

Eine korrekte Entsorgung ihrer alten elektrischen oder elektronischen Geräte trägt in hohem Maß der Vermeidung möglicher negativer Konsequenzen für die Umwelt und damit auch für Ihre eigene sowie die Gesundheit Anderer bei.

Weiterführende Informationen bezüglich der Entsorgung Ihrer alten elektrischen oder elektronischen Geräte sowie verbrauchter Batterien erhalten Sie auf Anfrage bei ihrem zuständigen Stadtbüro, der Abfallentsorgungsgesellschaft oder dem Händler, bei dem Sie das Gerät ursprünglich erworben haben.

Hinweise zur Entsorgung in Ländern außerhalb der Europäischen Union

Diese Symbole sind ausschließlich für Mitgliedsländer der Europäischen Union wirksam. Bei Fragen zur Entsorgung in anderen Ländern wenden Sie sich bitte an die zuständigen, lokalen Behörden oder Ihren Fachhändler.

Hinweis zum Batteriesymbol (unten rechts):

Dieses Symbol wird möglicherweise zusammen mit der Bezeichnung eines chemischen Elements verwendet. Dies weist darauf hin, dass die entsprechende Richtlinie zur Entsorgung der genannten Chemikalie anzuwenden ist.



Pb

Grazie per avere scelto TEAC. Leggere attentamente questo manuale per ottenere il massimo delle prestazioni da questa unità.

Prima dell'uso.....	53	Impostazioni (introduzione).....	85
Dischi.....	54	Impostazioni (SETUP GENERALE/GENERAL SETUP).....	86
Compatibilità delle memorie USB.....	56	Impostazioni (SETUP AUDIO/AUDIO SETUP).....	87
Collegare l'antenna (AM).....	56	Impostazioni (SETUP VIDEO/VIDEO SETUP).....	88
Collegare l'antenna (FM).....	57	Impostazioni (PREFERENZE/PREFERENCE).....	89
Collegamento degli altoparlanti.....	58	Impostazioni (SETUP PASSWORD/PASSWORD SETUP).....	90
Collegamento a un impianto audio.....	59	Ascolto della Radio (FM/AM).....	91
Collegamento alla TV.....	60	Sintonizzare i preset (FM/AM).....	92
Identificazione delle parti (unità principale).....	62	RDS (impostazione display FM).....	93
Identificazione delle parti (unità telecomando).....	64	Ascolto di una sorgente esterna.....	94
Unità telecomando.....	66	Timer di spegnimento.....	95
Impostare l'orologio.....	67	Timer per la sveglia.....	95
Operazioni di base.....	68	Risoluzione dei problemi.....	97
Iniziare con un iPod.....	70	Specifiche.....	99
Ascolto dell'iPod.....	71	<ul style="list-style-type: none"> ● Non esporre questo apparecchio al rischio di ricevere spruzzi d'acqua o di altri liquidi. ● Non appoggiarvi sopra oggetti contenenti acqua o liquidi di altro genere. ● Non installare questo apparecchio in uno spazio ristretto come il vano di una libreria o un ripiano simile. ● Questo apparecchio quando l'interruttore di accensione (POWER /STAND BY) è nella posizione STAND BY consuma una insignificante quantità di corrente. ● Questo apparecchio deve essere collocato sufficientemente vicino alla presa di corrente affinché questa possa essere raggiunta con facilità in ogni momento. ● La presa di corrente deve essere considerata come il mezzo per isolare l'apparecchio e pertanto dovrà essere sempre facilmente raggiungibile. ● Batterie (pacchetto di batterie o le batterie installate) non dovranno essere esposte a calore eccessivo come luce solare, fuoco o altre fonti di calore. ● ATTENZIONE: pericolo di esplosione se la batteria viene sostituita in modo scorretto. Sostituire solo con lo stesso tipo o equivalente. ● Nell'utilizzo di cuffie si raccomanda di non alzare il volume ad alti livelli per evitare che ciò provochi danni al vostro udito. 	
Ascolto di un disco.....	73	<p>Convenzioni usate in questo manuale</p> <ul style="list-style-type: none"> ● I tipi di funzioni e le operazioni che possono venire usate per un particolare disco variano a seconda delle funzioni di quel disco. In alcuni casi, queste funzioni e operazioni possono differire dalle descrizioni date in questo manuale. In questo caso, seguire le istruzioni date sullo schermo. Questo manual copre solo le operazioni di base del disco. ● Per alcune operazioni, l'icona VIETATO "⊘" può apparire sullo schermo. Questo indica che l'operazione descritta in questo manuale non è consentita per il disco corrente. 	
Ascolto di una memoria USB.....	74		
Menu sullo schermo.....	74		
Pausa (congelare un'immagine).....	76		
Fermare la riproduzione (ripresa).....	76		
Saltare la riproduzione.....	77		
Ricerca una parte di un capitolo o traccia.....	77		
Selezionare un capitolo o traccia.....	77		
Selezionare l'audio.....	77		
Selezionare i sottotitoli.....	78		
Cambiare l'angolo di ripresa.....	78		
Zoom dell'immagine.....	78		
Effetto moviola.....	78		
Riproduzione ripetuta e casuale.....	79		
Riproduzione ripetuta A-B.....	80		
Cambiare la modalità display.....	80		
Ricerca in base al tempo (VCD/CD).....	81		
Ricerca in base al tempo (MP3/WMA).....	81		
Ricerca capitolo/Ricerca tempo (DVD).....	82		
Ricerca capitolo/Ricerca tempo (DivX).....	82		
Riproduzione programmata (DVD, VCD, CD).....	83		
Riproduzione programmata (MP3, WMA, DIVX).....	84		

Contenuto della confezione

Assicurarsi che siano presenti gli accessori standard.

Antenna AM x 1

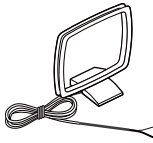

Antenna FM x 1



Unità telecomando (RC-1240) x 1



Batterie (AAA, R03, UM-4) per l'unità telecomando x 2



Cordone AC x 1



Dock iPod x 1



Adattatore dock x 2

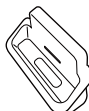

Cavo RCA AV x 1

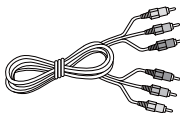

Manuale di istruzioni (questo documento) x 1

- Tenere questo manuale in un luogo sicuro per futuri riferimenti.

Cartolina di garanzia x 1

Attenzione alla condensa

Quando l'unità viene spostata da un luogo freddo a uno caldo o usata dopo un repentino sbalzo di temperatura, si può verificare il rischio di condensa. Il vapore dell'aria potrebbe condensarsi sulle meccaniche interne, rendendo le operazioni impossibili. Per prevenire ciò o se ciò accade, lasciare accesa l'unità per una o due ore. L'unità si adatterà gradualmente alla temperatura ambiente.

Posizionamento dell'unità

- Scegliere con cura il luogo dove installare l'unità. Evitare di collocare l'unità alla luce solare diretta o vicina a una sorgente di calore. Evitare anche luoghi con eccessive vibrazioni, polvere, calore, freddo o umidità.
- Dato che l'unità può riscaldarsi durante l'operatività, lasciare sempre sufficiente spazio attorno all'unità per l'aerazione. Assicurarsi di lasciare almeno 20 cm di spazio sopra e almeno 5 cm di spazio ai lati dell'unità. Non collocare nulla sopra l'unità.
- Non collocare l'unità sopra un amplificatore o ricevitore o qualsiasi altro dispositivo che generi calore.
- Quando l'unità è accesa, potrebbe causare la visione di righe sullo schermo TV nelle vicinanze, a seconda delle frequenze di trasmissione TV. Questo non è un malfunzionamento dell'unità o dell'apparecchio TV. Se si vedono righe sullo schermo, allontanare questa unità o l'apparecchio televisivo.

CAUTELA

- Non spostare l'unità durante la riproduzione. Durante la riproduzione, il disco gira ad alta velocità. Non alzare o spostare l'unità durante la riproduzione. Così facendo si può danneggiare il disco o l'unità.
- Il voltaggio fornito all'unità dovrebbe corrispondere al voltaggio stampato nel pannello posteriore. Se si è in dubbio riguardo a ciò, consultare un tecnico.
- Non aprire l'apparecchio per non danneggiare i circuiti o evitare scosse elettriche. Se un oggetto estraneo dovesse penetrare nell'unità, contattare il rivenditore o l'assistenza tecnica.
- Quando si rimuove l'alimentazione dalla presa di rete, estrarre il cordone prendendo in mano la spina, non il cordone.
- Per mantenere pulito il pickup laser pulito non toccarlo e chiudere sempre il vassoio del disco.
- Rimuovere sempre il disco prima di spostare questa unità. Lo spostamento dell'unità con un disco inserito potrebbe causare danni interni al meccanismo.

Manutenzione

Se la superficie dell'unità si sporca, pulire con un panno morbido o usare un po' di sapone liquido neutro. Far asciugare completamente la superficie dell'unità prima dell'uso.

⚠ Per maggior sicurezza, scollegare il cordone di alimentazione dalla presa di rete prima della pulizia.

- Non usare mai spray liquidi direttamente su questa unità.
- Non usare diluenti, benzene o alcol perché potrebbero danneggiare la superficie dell'unità.

Dischi riproducibili in questa unità

Questo lettore può riprodurre dischi recanti i seguenti loghi:

	<p>DVD Video</p> <ul style="list-style-type: none"> • Dischi a singola faccia o doppia faccia • Dischi a singolo strato o doppio strato • Dolby Digital, MPEG o Linear PCM digital audio • MPEG-2 digital video • Questa unità può riprodurre dischi DVD-R registrati in formato DVD video. • Questa unità può riprodurre dischi DVD-RW registrati in formato DVD video o formato di registrazione DVD video. <p>I dischi sono divisi in uno o più titoli. I titoli possono essere divisi in vari capitoli.</p>
	<p>CD audio</p> <ul style="list-style-type: none"> • Dischi da 12 cm o 8 cm • Linear PCM digital audio <p>I CD audio sono divisi in tracce.</p>
	<p>CD video</p> <ul style="list-style-type: none"> • Dischi da 12 cm o 8 cm • MPEG-1 digital audio • MPEG-1 digital video <p>I CD video sono divisi in tracce.</p>
	<p>SVCD</p> <ul style="list-style-type: none"> • Dischi da 12 cm o 8 cm • MPEG-1 Audio Layer2 • MPEG-2 digital video

Numero della regione dei dischi DVD video

I lettori DVD e i dischi sono designati da numeri regionali che impongono le regioni in cui un disco può essere riprodotto. Se il numero della regione del disco che si vuole riprodurre non corrisponde al numero della regione del lettore DVD, non sarà possibile riprodurre il disco. In questo caso, un messaggio di errore apparirà sullo schermo.

Il numero della regione è stampato sul pannello posteriore di questa unità.

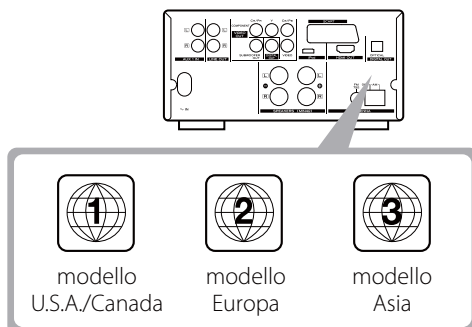

Informazioni sui DVD-RW

- I dischi DVD-RW registrati con il permesso di una sola copia non possono venire riprodotti.
- Quando si riproduce un disco DVD-RW editato su un registratore DVD, lo schermo potrebbe momentaneamente scomparire nel punto editato.
- Quando si riproduce un disco DVD-RW editato su un registratore DVD, si potrebbero vedere le scena appena prima del punto editato.

Informazioni sui CD-R/CD-RW

I dischi CD-R/CD-RW registrati in formato CD audio e finalizzati correttamente sono riproducibili. Ma a seconda della qualità del disco e/o le condizioni della registrazione, alcuni dischi CD-R/CD-RW potrebbero non essere riproducibili.

CAUTELA

- Se si registra un disco usando un personal computer, anche se nel formato compatibile, ci sono casi che non possa venire riprodotto a causa delle impostazioni del software usato per creare il disco (controllare il manuale del software per maggiori informazioni).
- I dischi CD-R/CD-RW/DVD-R/RW non finalizzati non possono venire riprodotti.

Dischi che non possono venire riprodotti con questa unità

- DVD-Audio, Super CD audio, CD-G, la parte dati di CD-EXTRA e dischi PHOTO CD
- Dischi registrati in un sistema diverso da PAL o NTSC
- Dischi prodotti illegalmente
- Dischi con graffi o danneggiati
- Dischi impolverati, sporchi o pieni di ditate

⚠ CAUTELA

Se si tenta di riprodurre tali dischi, si corre il rischio di udire un forte rumore che potrebbe danneggiare gli altoparlanti e l'udito.

I dischi potetti da copia, dischi duali e altri dischi non conformi allo standard CD potrebbero non venire riprodotti correttamente in questo lettore. Se si usano tali dischi in questa unità, TEAC Corporation e le sue filiali non possono essere considerate responsabili di qualsiasi conseguenza o garantire la qualità di riproduzione. Se si sperimentano problemi con tali dischi non-standard, contattare il produttore del disco.





Formato del file riproducibile

Questa unità può riprodurre i seguenti file registrati su CD-R, CD-RW, DVD-R, DVD-RW o dispositivo di memoria USB:

- File MP3
- File Windows Media audio
- File JPEG
- File DivX video
(DivX 5, DivX 4, DivX 3 e DivX VOD contenuto video)

- I nomi dei file dovrebbero essere caratteri alfanumerici. Questa unità non è in grado di visualizzare correttamente simboli e caratteri a doppio byte (come giapponese, cinese ecc.). Inoltre, assicurarsi di usare l'estensione del file ('.mp3' per file MP3, '.wma' per file WMA, '.avi' o '.divx' per file DivX video, '.jpg' o '.jpeg' per file JPEG).
- I file sono riprodotti in ordine alfabetico.
- I file MP3 devono essere in formato MPEG-1 Audio Layer 3 mono o stereo. Questa unità può riprodurre file MP3 con frequenza di campionamento 44.1 kHz o 48 kHz, bit rate 320 kbps o inferiore.
- Questa unità può riprodurre file WMA con frequenza di campionamento 44.1 kHz, bit rate 192 kbps o inferiore.
- Questa unità non è in grado di visualizzare correttamente il bit rate di file VBR (Variable Bit Rate).
- I dischi devono essere finalizzati per essere riprodotti.
- Questo lettore NON è compatibile con dischi multi-sessione.
- I CD-ROM devono essere compatibili ISO 9660.
- L'unità potrebbe impiegare del tempo a visualizzare un'immagine JPEG progressiva.
- A seconda della dimensione del file e il tasso di compressione, alcune immagini JPEG non possono venire visualizzate correttamente.

Esempi di icone usate nei dischi DVD

-  1. English
2. French
Numero di tracce audio registrate nel disco
-  1. English
2. French
Numero di sottotitoli registrati del disco
-  16:9 LB
Rapporto dello schermo
-  2
Dischi registrati con angolazioni multiple
- 
Codice regione

CAUTELA

- Non riprodurre mai un disco piegato, deformato o danneggiato. Tali dischi possono causare danni irreparabili al meccanismo di riproduzione.
- Si raccomanda di non usare dischi stampabili, dato che il lato etichetta potrebbe diventare adesivo e danneggiare l'unità.
- Non incollare pezzi di carta, stabilizzatori o fogli protettivi sui dischi e non usare alcuno spray protettivo.
- Non usare mai stabilizzatori. Gli stabilizzatori di CD disponibili in commercio potrebbero danneggiare il meccanismo e causare malfunzionamenti dell'unità.
- Non usare dischi con forme irregolari (ottagonali, a forma cuore, a forma di biglietto da visita ecc.) perché possono danneggiare l'unità:

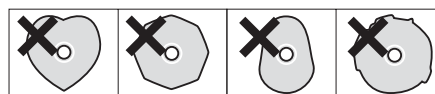

Precauzioni per il maneggiamento

- Inserire sempre il disco nell'apertura con l'etichetta rivolta verso l'alto. I Compact Disc possono venire riprodotti o registrati solo su un lato.
- Per rimuovere un disco dalla sua custodia, premere al centro e sollevare il disco dai lati con attenzione.



Come rimuovere il disco



Come tenere il disco

Precauzioni per il mantenimento

- I dischi devono venire riposti nella custodia dopo l'uso per evitare polvere e graffi che potrebbero causare "salti" del pickup laser.
- Non esporre a lungo i dischi alla luce diretta del sole o ad alte temperature e umidità. L'esposizione prolungata alle alte temperature può piegare il disco.
- I dischi CD-R e CD-RW sono più sensibili al calore e ai raggi ultravioletti dei normali CD. È importante che vengano custoditi al riparo della luce solare e lontani da fonti di calore come termosifoni o apparecchi elettrici che generano calore.

Manutenzione

- Se il disco dovesse sporcarsi, pulire con un panno morbido e asciutto delicatamente con un movimento dal centro verso l'esterno.



- Non usare mai prodotti chimici come spray per dischi, liquidi antistatici, benzene o diluenti per pulire i dischi. Tali prodotti provocano danni irreparabili alla superficie in plastica del disco.

Se si è in dubbio riguardo la cura e il maneggiamento dei CD-R o CD-RW, leggere le avvertenze allegate al disco o contattare il produttore del disco.

Compatibilità delle memorie USB

- Possono venire usate solo memorie flash USB. NON usare memorie USB con hard disc di alta capacità con questa unità.
- Alcuni lettori di memoria flash che caricano da un terminale USB terminale non possono venire riprodotti.
- Non possono venire usati hard disk, CD/DVD e altri dispositivi USB diversi dalle memorie flash USB.
- Il DR-H338i non è in grado di copiare, spostare o eliminare file.
- Partizioni riproducibili: FAT12, FAT16, FAT32
- Non possono venire usate partizioni NTFS, HFS, HFS+.
- Numero massimo di cartelle riproducibili: 300
- Numero massimo di file riproducibili: 650

Collegare l'antenna (AM)

Antenna AM da interno

L'antenna AM ad alte prestazioni fornita con questa unità è sufficiente per una buona ricezione nella maggior parte delle aree.

Posizionare l'antenna su una superficie, fissare il gancio nell'apertura della base dell'antenna.

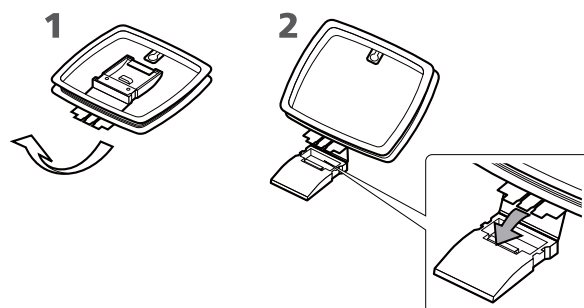

Collegare i fili dell'antenna ai terminali antenna AM.

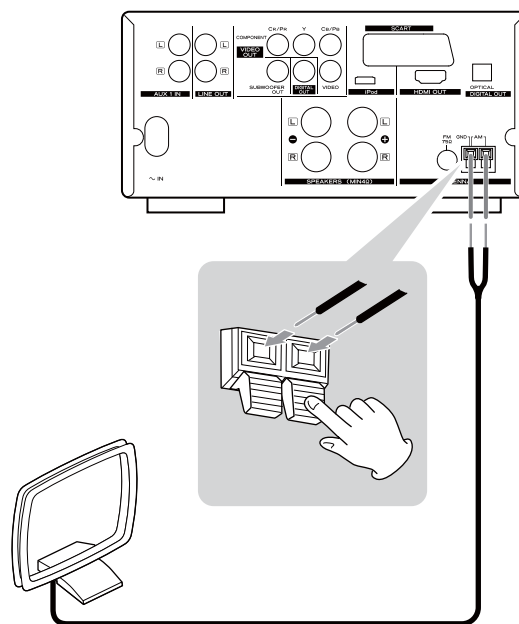

Premere la levetta, inserire il capo del filo, poi rilasciare la levetta. Assicurarsi che sia inserito bene tirando in fuori delicatamente il filo. Assicurarsi che solo la parte nuda del filo sia inserita e non la parte ricoperta in plastica per assicurare un buon contatto.

Posizionare l'antenna su uno scaffale appenderla al muro a una finestra ecc., nella direzione che offre la migliore ricezione. Tenere tutti gli altri cavi come cordoni, cavi per altoparlanti o cavi interconnessi più lontani possibile dall'antenna.

Antenna AM all'esterno

Se l'antenna AM fornita non offre una sufficiente ricezione (spesso a causa della distanza dalla stazione trasmittente o dall'isolamento dovuto all'edificio ecc.), potrebbe essere necessario usare l'antenna AM all'esterno.

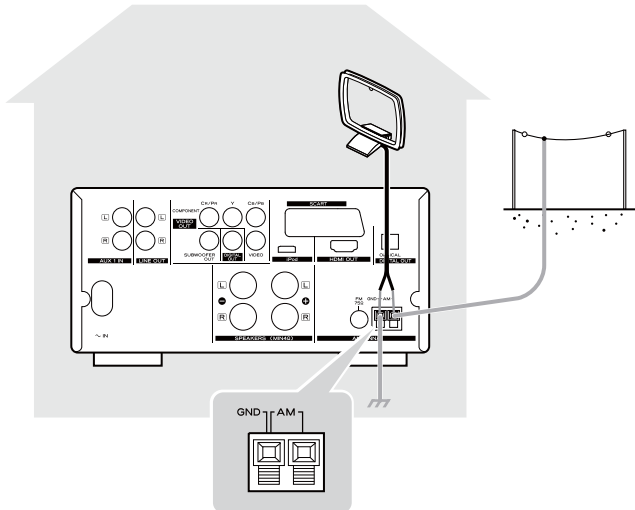

Usare un'antenna AM in commercio, o se non disponibile, un cavo isolato lungo più di 5 m, spellare una estremità e collegarla al terminale come mostrato qui sopra.

Il cavo dell'antenna dovrebbe essere tirato all'esterno o all'interno vicino a una finestra. Per la miglior ricezione, collegare il terminale GND a una buona presa a terra.

- Anche usando un'antenna AM all'esterno, non scollegare l'antenna AM.

Antenna FM da interno

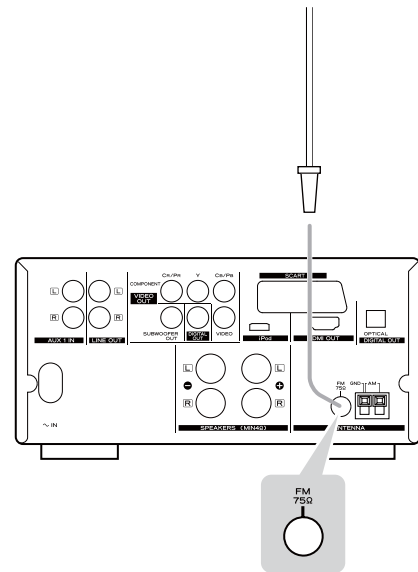

Collegare l'antenna FM a filo fornita alla presa FM 75Ω e stendere il filo.

Regolare l'antenna in una posizione adatta come una finestra o un muro per la migliore ricezione e poi fissare l'antenna in quella posizione con puntine o simili.

Antenna FM all'esterno

Se nell'area i segnali FM sono deboli, sarà necessario usare un'antenna FM, da 75 Ω sbilanciata da esterno. Di solito, un'antenna a tre elementi è sufficiente. Se si vive in una zona in cui i segnali FM sono particolarmente deboli sarà necessaria un'antenna con 5 elementi o più.

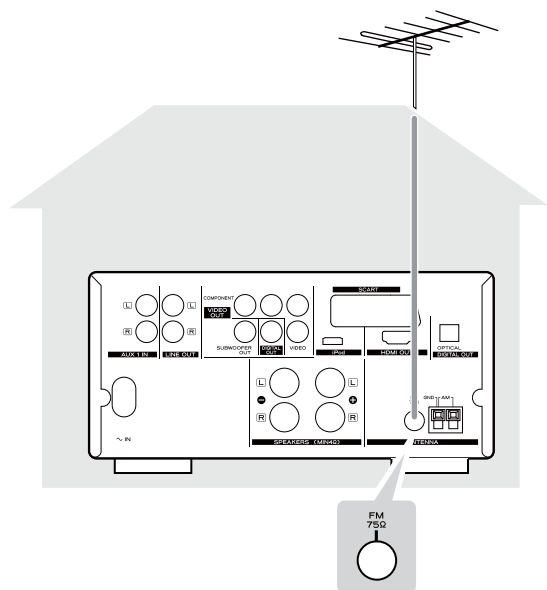

- Scollegare l'antenna FM da interno quando si usa un'antenna FM all'esterno.

Collegamento degli altoparlanti

⚠ **Al termine di tutti i collegamenti, collegare il cordone nella presa a muro AC.**

- Leggere le istruzioni di ogni dispositivo che si intende usare con questa unità.
- Assicurarsi di collegare ogni spina in modo sicuro. Per prevenire ronzio e rumore, non aggrovigliare i cavi di collegamento.

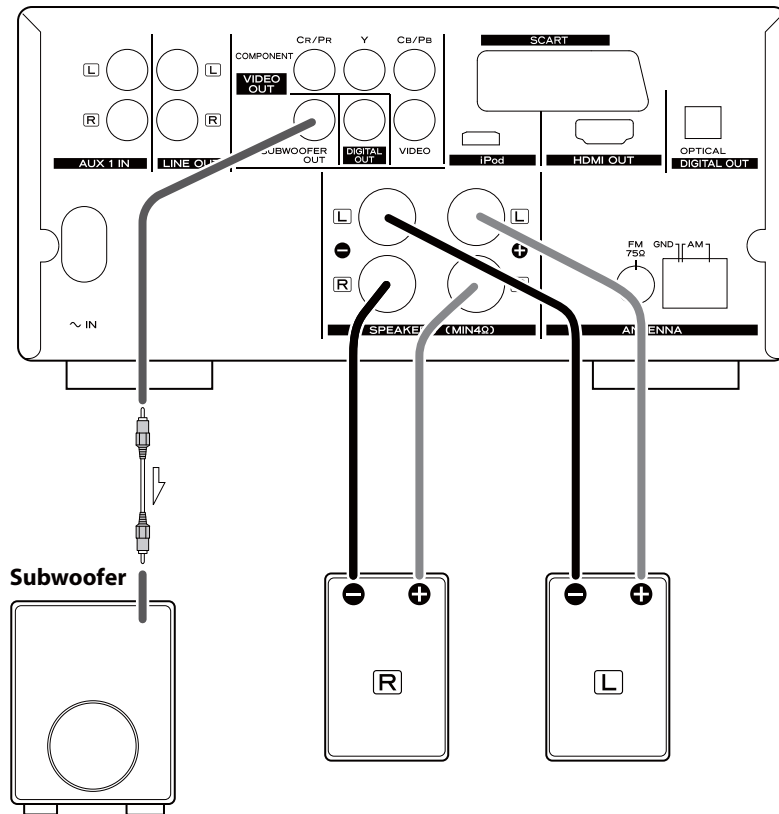

Prima del collegamento

Controllare l'impedenza degli altoparlanti. Collegare altoparlanti con impedenza di 4 Ω o più.

I terminali per altoparlante neri sono "⊖" (negativi). Di solito, la parte "⊕" del cavo altoparlante è marcato per essere distinto dalla parte "⊖" del cavo. Collegare questa parte marcata al terminale "⊕" e quella non marcata al terminale "⊖".

Preparare i cavi altoparlante per il collegamento spellando circa 10 mm o meno dell'isolamento. Attorcigliare bene i filamenti del cavo spellato:

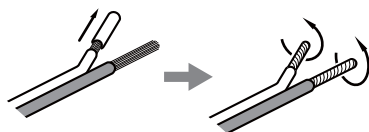

⚠ CAUTELA

Le parti nude dei due fili separati non dovrebbero toccarsi per evitare il corto circuito. Non rimuovere troppo isolamento per evitare che i fili si tocchino. I cavi in corto possono essere causa di incendio o di malfunzionamento dell'impianto.

Come collegare

1. Svitare in senso antiorario il cappuccio del terminale in senso antiorario. I cappucci dei terminali degli altoparlanti non possono venire tolti completamente dalla loro base.
2. Inserire completamente il filo nel terminale e avvitare con forza il cappuccio del terminale in senso orario:

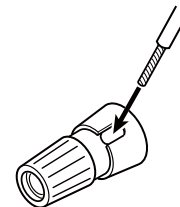

Assicurarsi che non sia inserita la parte isolata, ma la parte spellata del cavo.

3. Assicurarsi che il cavo sia inserito bene tirandolo un po'.

Subwoofer

Collegare un subwoofer usando un cavo RCA in commercio. Usare un subwoofer con amplificatore incorporato chiamato solitamente "subwoofer attivo".

Collegamento a un impianto audio

⚠ **Al termine di tutti i collegamenti, collegare il cordone nella presa a muro AC.**

- Leggere le istruzioni di ogni dispositivo che si intende usare con questa unità.
- Assicurarsi di collegare ogni spina in modo sicuro. Per prevenire ronzio e rumore, non aggrovigliare i cavi di collegamento.

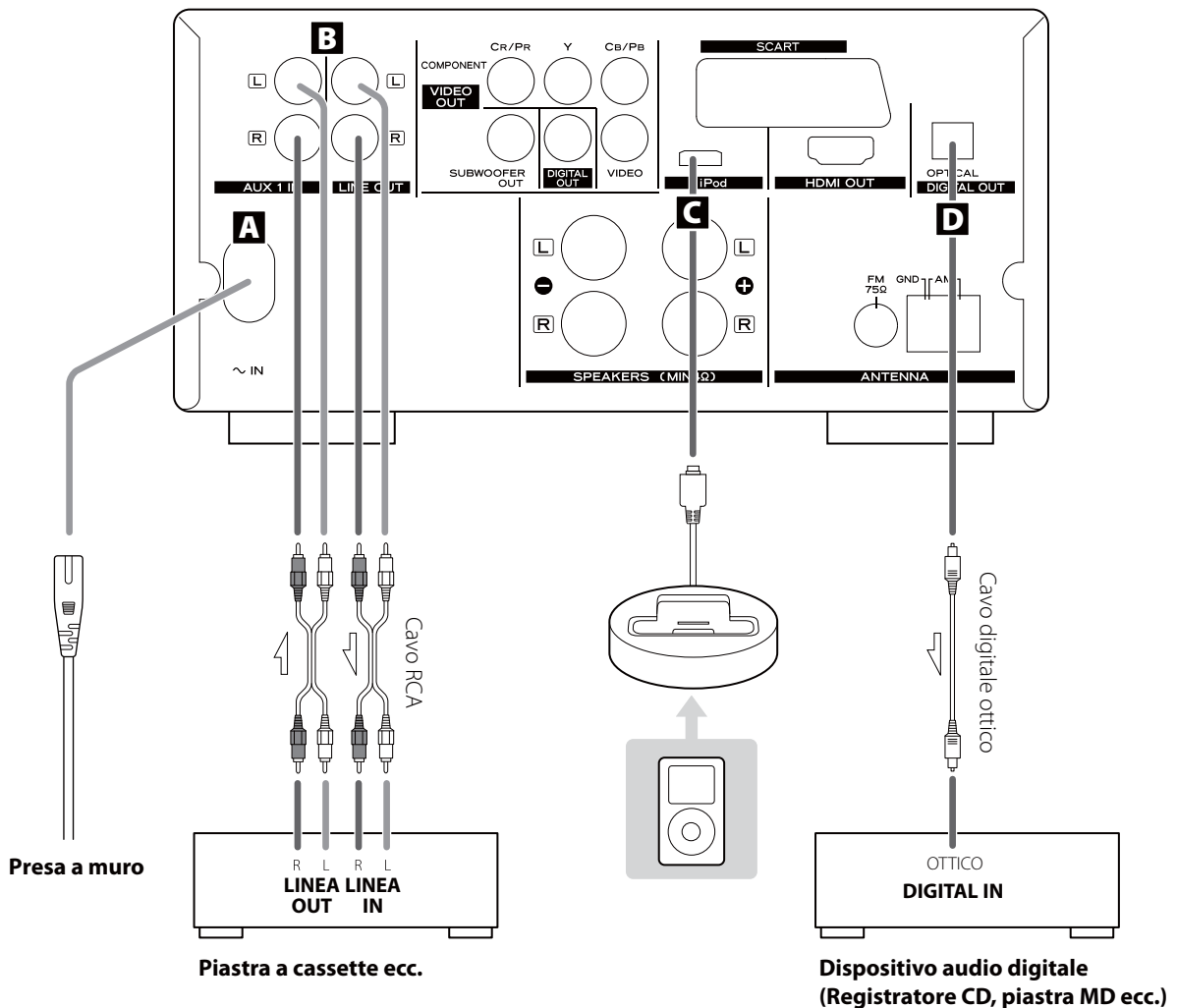

A Presa per il cordone di alimentazione

Al termine di tutti i collegamenti, inserire il cordone AC fornito in questa presa, poi collegare l'altra estremità del cordone nella presa a muro. Assicurarsi che la tensione AC corrisponda a quella contrassegnata sul pannello posteriore dell'unità. Consultare un tecnico se si è in dubbio.

⚠ Per evitare il rischio di scossa elettrica, incendio e altro, usare solamente il cordone fornito.

- Se non si usa l'unità per qualche tempo, scollegare il cordone dalla presa a muro.

B Prese AUX 1/LINE OUT

A queste prese il segnale audio analogico a 2 canali viene immesso o mandato in uscita. Collegare una piastra a cassette a queste prese usando cavi RCA in commercio.

Assicurarsi di collegare:

- Spinotto bianco → presa bianca (L: canale sinistro)
- Spinotto rosso → presa rossa (R: canale destro)

C Porta iPod

Collegare il dock iPod a questa porta.

D Terminale di uscita digitale audio

L'audio digitale da DVD-Video, CD e CD video viene mandata in uscita da questo terminale.

Collegare un amplificatore incluso un decoder o dispositivi digitali audio come registratori CD ecc. a questa presa usando un cavo digitale audio ottico (TOS) in commercio.

- Selezionare "TUTTI (ALL)" o "Solo PCM (PCM only)" nel setup SETUP AUDIO DIGITALE (DIGITAL AUDIO SETUP) (pagina 87).

Collegamento alla TV

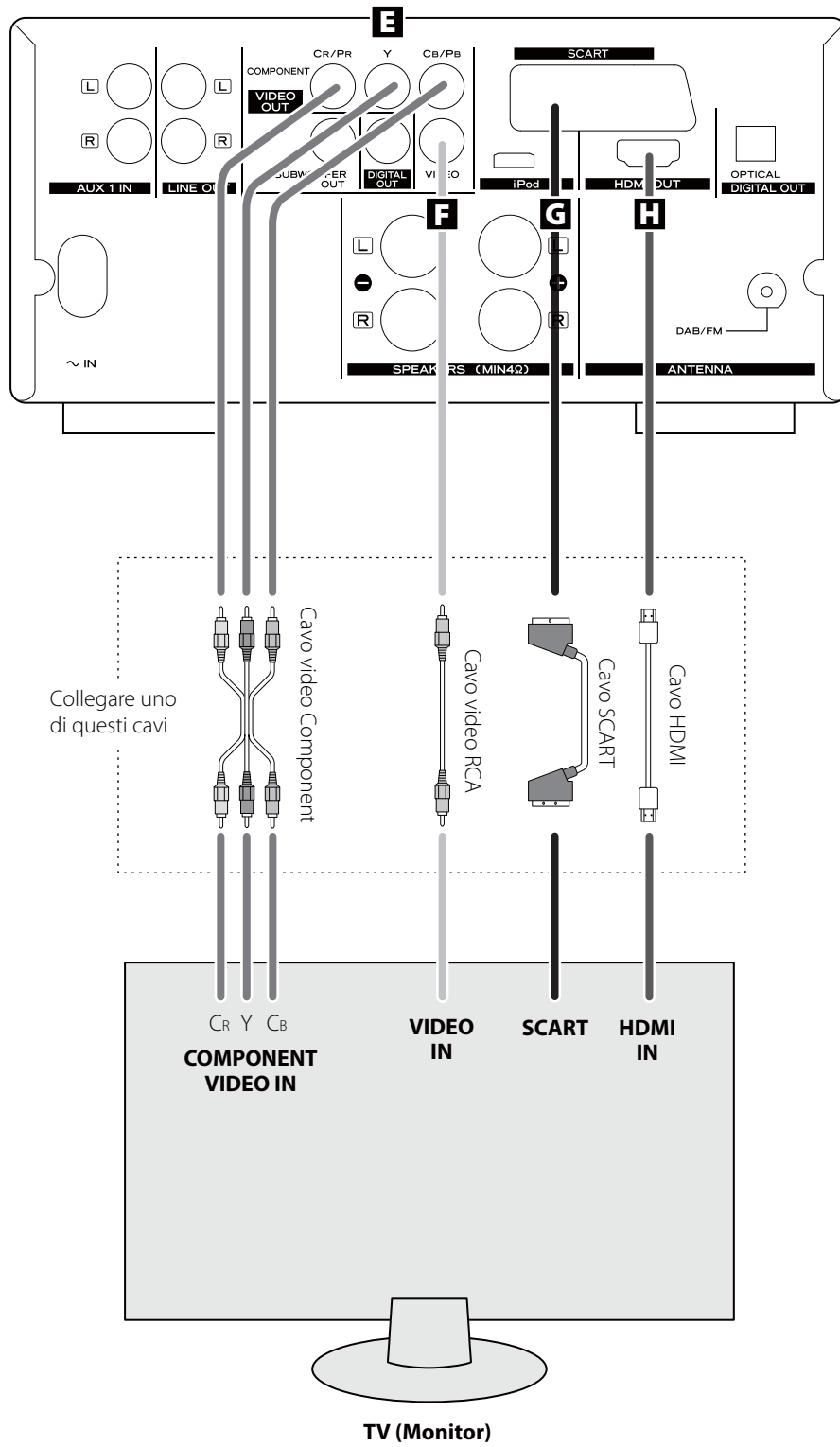

- Regolare il rapporto dell'aspetto video per corrispondere a quello della TV (pagina 86).
- Questa unità adotta una protezione analogica di copia. Se l'unità è collegata alla TV attraverso un VCR (registratore video cassette), la riproduzione risultante potrebbe venire influenzata. **Collegare l'unità direttamente alla TV.**
- In tutti i casi, usare cavi di alta qualità per la migliore visione possibile.
- Selezionare la corretta impostazione nel setup USCITA VISEO/VIDEO OUTPUT (pagina 88).

E Terminali di uscita video Component

Usare cavi in commercio per collegare l'unità agli ingressi video Component di un TV o monitor adatto per fruire dell'immagine ad alta qualità.

Usare questi terminali come preferiti ai collegamenti di video composito.

- Se i terminali video Component sono collegati a una TV con caratteristiche progressive scan, l'uscita può essere impostata per farla corrispondere (pagina 88).
- Notare che questi terminali non possono venire collegati ai terminali Component ad alta definizione.

F Terminale di uscita video composito

Usare un cavo RCA video (pin) in commercio per collegare l'unità al connettore video composito di una TV o di un monitor.

Usare questo collegamento solo se nessun altro collegamento video è disponibile.

G SCART

Usare un cavo SCART 21 pin RGB in commercio per collegare l'unità a un apparecchio TV o monitor compatibile RGB SCART.

- Selezionare "RGB" nel setup USCITA VISEO/VIDEO OUTPUT (pagina 88).
- Se la TV o il monitor ha una presa SCART compatibile RGB, collegare il component con un cavo SCART e selezionare "VIDEO" o "Y Cb/Pb Cr/Pr" nel setup USCITA VISEO/VIDEO OUTPUT (pagina 88).
- Entrambi i segnali audio e video sono mandati in uscita da questa presa.

H Terminale di uscita HDMI video/audio

Usare un cavo HDMI in commercio per collegare l'unità a un TV o un monitor HDMI compatibile.

- Se la TV o il monitor possiede solo un terminale DVI, sono disponibili adattatori o cavi. Notare che la TV collegata in questo modo deve essere compatibile HDCP. Notare inoltre che questo collegamento non dà alcun suono in uscita.
- Assicurarsi di avere letto e capito la documentazione fornita con il componente HDMI.

Formati di uscita video HDMI

- 480p (NTSC) o 576p (PAL)
- 720p
- 1080i
- 1080p

- Vedere a pagina 89 i dettagli sui formati di uscita video HDMI.

Mandare in uscita l'audio dal terminale HDMI

Se il componente HDMI collegato è in grado di mandare audio HDMI, l'audio digitale può venire mandato in uscita dal terminale HDMI.

- Selezionare "TUTTI (ALL)" o "Solo PCM (PCM only)" nel setup SETUP AUDIO DIGITALE (DIGITAL AUDIO SETUP) (pagina 87).
- Per fruire dell'audio digitale surround da dischi DVD-Video, collegare il terminale HDMI a un amplificatore surround e impostare SETUP AUDIO DIGITALE (DIGITAL AUDIO SETUP) su "TUTTI (ALL)" (pagina 87).

Identificazione delle parti (unità principale)

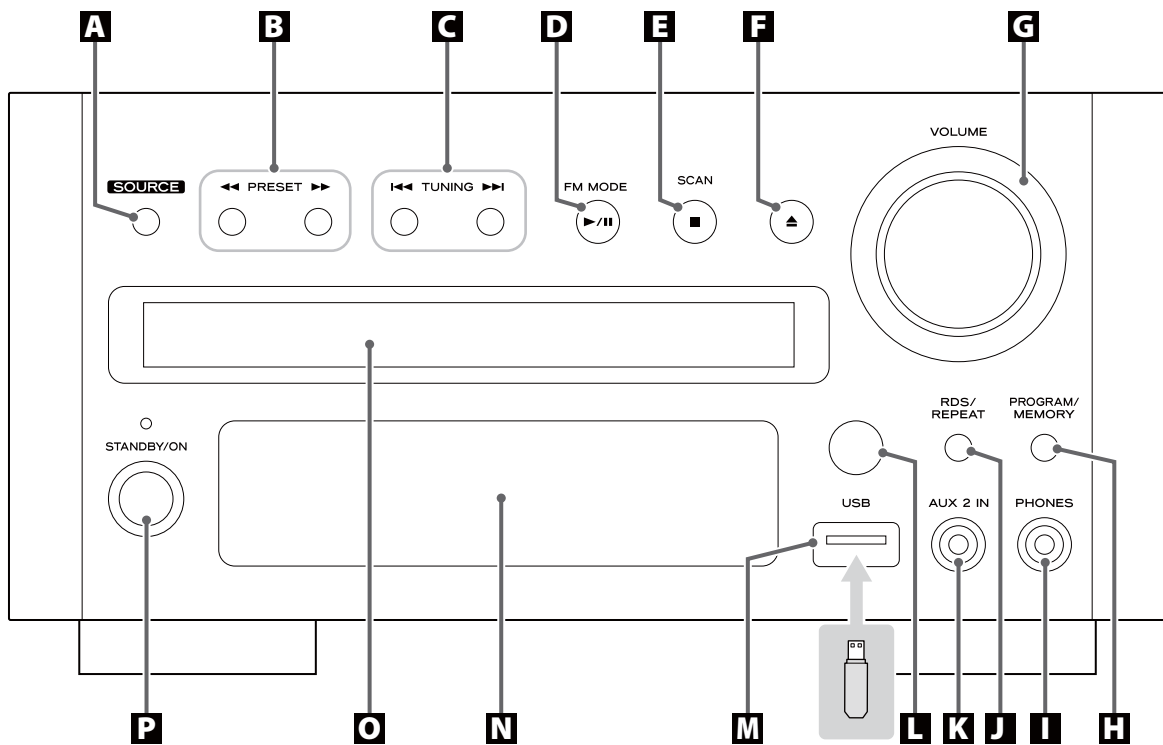

A SOURCE

Usare questo pulsante per selezionare una sorgente.

B Ricerca (◀◀/▶▶)/PRESET

In modalità FM o AM, usare questi pulsanti per selezionare un canale preset.

In modalità DISC, USB o iPod, usare questi pulsanti per ricercare un parte di una traccia/file/brano.

C Salto (◀◀/▶▶)/TUNING

In modalità FM o AM, usare questi pulsanti sintonizzare una stazione.

In modalità DISC, USB o iPod, usare questi pulsanti per saltare tracce/file/brani.

D Play/Pause (▶/||)/FM MODE

In modalità FM, usare questo pulsante per selezionare stereo o mono.

In modalità DISC, USB o iPod, usare questo pulsante per avviare o pausare la riproduzione.

E Stop (■)/SCAN

In modalità FM o AM, usare questo pulsante per trovare stazioni automaticamente.

In modalità DISC o USB, usare questo pulsante per fermare la riproduzione.

F Aprire/chiudere (▲)

Usare questo pulsante per aprire e chiudere il vassoio del disco. Quando il vassoio è chiuso durante la riproduzione, può impiegare alcuni secondi prima che il disco venga "scaricato" e il vassoio si apra.

G VOLUME

Ruotare questo pomello per regolare il livello del volume.

H PROGRAM/MEMORY

In modalità FM o AM, usare questo pulsante per memorizzare le stazioni nei preset.

In modalità DISC o USB, usare questo pulsante per programmare le tracce.

I PHONES

Prima di ascoltare in cuffia, abbassare il livello del volume al minimo. Poi, collegare la cuffia nella presa PHONES e regolare il volume ruotando il pomello VOLUME.

Gli altoparlanti vengono esclusi quando si inserisce la cuffia.

⚠ CAUTELA

Non indossare la cuffia quando la si collega alla presa PHONES. Inoltre, non scollegare la cuffia o spegnere/accendere l'unità quando si indossa la cuffia. Suoni improvvisi in cuffia potrebbero DANNEGGIARE L'UDITO. Non indossare mai la cuffia prima di averla inserita nella presa.

J RDS

In modalità FM, usare questo pulsante per selezionare una modalità RDS.

REPEAT

In modalità DISC, USB o iPod, usare questo pulsante per la riproduzione ripetuta.

K AUX 2 IN

È possibile collegare un lettore audio portatile a questa presa.

L Sensore del telecomando

Riceve i segnali dall'unità telecomando. Puntare il telecomando verso il sensore quando si opera con il telecomando.

M Connettore USB

È possibile collegare un dispositivo di memoria USB a questo connettore.

N Display**O Vassoio del disco****P STANDBY/ON**

Usare questo pulsante per accendere l'unità e metterla in standby.

L'indicatore si accende in blu quando l'unità è accesa.

L'indicatore si accende in arancio quando l'unità è in modalità standby.

Identificazione delle parti (unità telecomando)

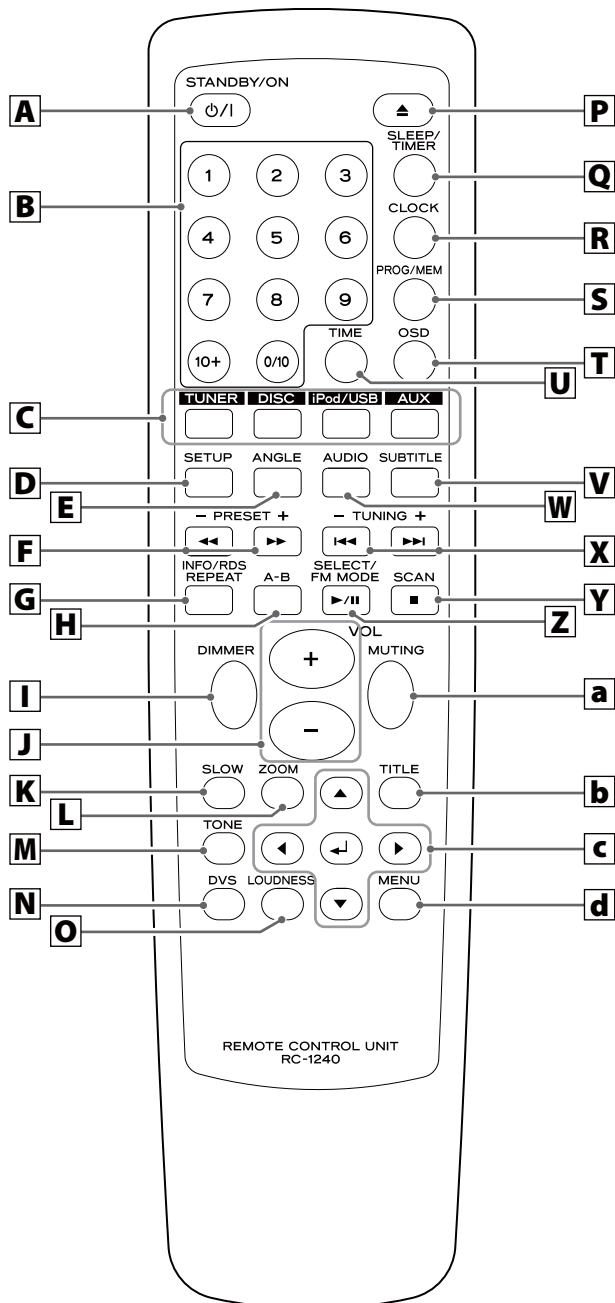

A STANDBY/ON

Usare questo pulsante per accendere l'unità e metterla in standby.

B Tastierino numerico

Usare questi pulsanti per immettere numeri traccia, password ecc.

C SOURCE

Usare questo pulsante per selezionare una sorgente.

D SETUP

Usare questo pulsante per entrare nel menu SETUP per impostare i parametri dell'unità.

E ANGLE

Usare questo pulsante per selezionare angolazioni della ripresa durante la riproduzione DVD.

F Ricerca (◀◀/▶▶)/PRESET (+/-)

In modalità FM o AM, usare questi pulsanti per selezionare un canale preset.

In modalità DISC, USB o iPod, usare questi pulsanti per ricercare una parte di una traccia/file/brano.

G REPEAT/INFO/RDS

In modalità DISC, USB o iPod, usare questo pulsante per la riproduzione ripetuta.

In modalità FM, usare questo pulsante per selezionare una modalità RDS.

H A-B (Repeat)

In modalità DISC o USB, usare questo pulsante per specificare una sezione da riprodurre ripetutamente.

I DIMMER

Usare questo pulsante per cambiare la luminosità del display sul pannello frontale.

J VOL (+/-) (Volume)

Usare questi pulsanti per regolare il livello del volume.

K SLOW

In modalità DISC, usare questo pulsante per la riproduzione in modalità moviola video.

L ZOOM

In modalità DISC o USB, usare questo pulsante per allargare l'immagine.

M TONE

Usare questo pulsante per regolare bassi e acuti insieme ai pulsanti VOLUME.

N DVS (Dolby Virtual Speaker)

In modalità DISC o USB, usare questo pulsante per selezionare la modalità di ascolto.

O LOUDNESS

Usare questo pulsante per compensare la perdita di frequenze basse a volumi ridotti.

P Aprire/chiedere (▲)

Usare questo pulsante per aprire e chiudere il vassoio del disco. Quando il vassoio è chiuso durante la riproduzione, può impiegare alcuni secondi prima che il disco venga "scaricato" e il vassoio si apra.

Q SLEEP/TIMER

Quando l'unità è accesa, usare questo pulsante per impostare il timer di spegnimento. In modalità standby, usare questo pulsante per impostare il timer per la sveglia.

R CLOCK

In modalità standby, usare questo pulsante per regolare l'orologio.

S PROG/MEM (Program/Memory)

In modalità FM o AM, usare questo pulsante per memorizzare stazioni.

In modalità DISC o USB, usare questo pulsante per programmare le tracce.

T OSD (On Screen Display)

Usare questo pulsante per visualizzare informazioni del disco correntemente in riproduzione.

U TIME

Usare questo pulsante per avviare ricerca in base al tempo.

V SUBTITLE

Usare questo pulsante per selezionare i sottotitoli visualizzati durante la riproduzione DVD.

W AUDIO

Usare questo pulsante per selezionare l'audio per la riproduzione.

X Salto (◀◀/▶▶)/TUNING (+/-)

In modalità FM o AM, usare questi pulsanti per sintonizzare una stazione.

In modalità DISC, USB o iPod, usare questi pulsanti per saltare tracce/file/brani.

Y Stop (■)/SCAN

In modalità FM o AM, usare questo pulsante per memorizzare stazioni automaticamente.

In modalità DISC o USB, usare questo pulsante per fermare la riproduzione.

Z Play/Pause (▶/||)/SELECT/FM MODE

In modalità FM, usare questo pulsante per selezionare stereo o mono.

In modalità DISC, USB o iPod, usare questo pulsante per avviare o pausare la riproduzione.

a MUTING

Usare questo pulsante per silenziare il suono.

b TITLE

Durante la riproduzione PBC, usare questo pulsante per visualizzare un menu.

c Pulsanti cursore (▲/▼/▶/◀) e Enter (↵)

Usare questi pulsanti cursore per la navigazione nei menu e il pulsante Enter per confermare le selezioni.

d MENU

In modalità DISC, usare questo pulsante con dischi DVD con menu abilitati per visualizzare un menu del DVD.

Durante la riproduzione di file MP3/WMA/JPEG, usare questo pulsante per passare dall'elenco cartella all'elenco file.

In modalità iPod, usare questo pulsante per tornare al precedente menu dell'iPod. Questo pulsante è equivalente al pulsante MENU dell'iPod.

Quando un CD video (versione 2.0) è caricato, usare questo pulsante per attivare o disattivare la funzione PBC.

Nota:

Per semplificare la spiegazione, le istruzioni in questo manuale potrebbero riferirsi all'unità principale o solo al telecomando. In tali casi, gli stessi controlli del telecomando e unità principale opereranno in modo simile.

L'unità telecomando fornita consente all'unità di operare a distanza. Quando si usa l'unità telecomando, puntare verso il sensore remoto del pannello frontale dell'unità.

- Anche se il telecomando viene usato entro il raggio operativo (5 m), l'unità potrebbe non rispondere correttamente se vi sono ostacoli frapposti.
- Il telecomando potrebbe non funzionare correttamente se opera in prossimità di altri dispositivi che generano infrarossi o se altri telecomandi che usano infrarossi operano vicino all'unità. Allo stesso modo, gli altri dispositivi potrebbero funzionare in modo non corretto.

Installazione delle batterie

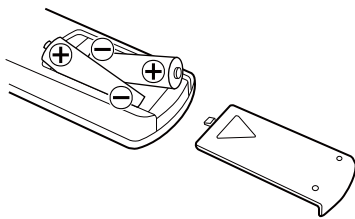

1. Rimuovere il coperchio del vano batteria.
2. Inserire due "AAA" (R03 o UM-4) batterie a secco. Rispettare la corretta polarità positiva "⊕" e negativa "⊖" delle batterie.
3. Chiudere il coperchio.

Sostituzione della batteria

Se la distanza operativa fra l'unità telecomando e l'unità principale decresce, la batteria è scarica. In questo caso, sostituire la batteria con una nuova.

Per informazioni relative alla raccolta di batterie, si prega di osservare le disposizioni dell'amministrazione locale.

⚠ Precauzioni per l'uso delle batterie

Il non corretto uso delle batterie potrebbe causare la loro rottura o perdita di liquido, essere quindi causa di incendio, ferite o macchie. Si prega di leggere attentamente le seguenti precauzioni attentamente.

- Assicurarsi di inserire le batterie rispettando la polarità positiva (⊕) e negativa (⊖).
- Usare batterie dello stesso tipo. Non usare mai tipi differenti di batterie assieme.
- Possono essere usate sia batterie ricaricabili che non-ricaricabili. Fare riferimento alle precauzioni riportate nell'etichetta.
- Se il telecomando non viene usato per un lungo periodo di tempo (più di un mese), rimuovere le batterie per evitare perdite.
- Se le batterie perdono, pulire a fondo il liquido della perdita nel vano batterie e sostituire le batterie con batterie nuove.
- Non usare batterie di tipi diversi da quelli specificati. Non mettere assieme batterie vecchie con batterie nuove o usare differenti tipi di batterie.
- Non scaldare o smontare le batterie. Non gettare mai le batterie nel fuoco o nell'acqua.
- Non trasportare o conservare le batterie con altri oggetti metallici. Le batterie potrebbe venire messe in cortocircuito, quindi causare perdite di liquido o esplodere.
- Non ricaricare mai una batteria se non si è sicuri che sia di tipo ricaricabile.

Impostare l'orologio

Dopo aver collegato il cordone nella presa a muro e acceso l'unità, per prima cosa, bisogna impostare l'orologio.

- 1** Se l'unità è accesa, premere il pulsante **STANDBY/ON** per metterla in standby.

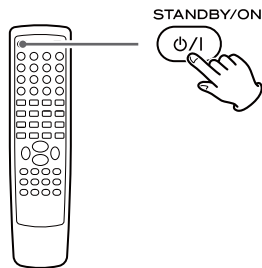

- 2** Premere il pulsante **CLOCK**.

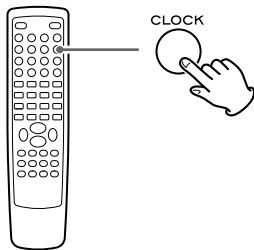

- Se “- :- -” lampeggia sul display, premere di nuovo il pulsante **CLOCK**.

“Clock Set” appare sul display e il valore “ora” lampeggia.

- Se nessun pulsante viene premuto per 30 secondi, l'impostazione dell'ora verrà annullata.

- 3** Premere i pulsanti **Volume (+ o -)** per impostare il valore dell'ora corrente.

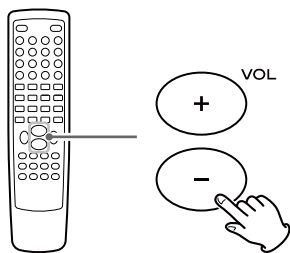

- 4** Premere il pulsante **CLOCK**.

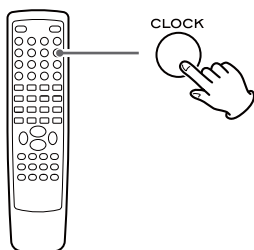

Il valore “minuti” inizia a lampeggiare.

- 5** Premere i pulsanti **Volume (+ o -)** per impostare il minuto corrente.

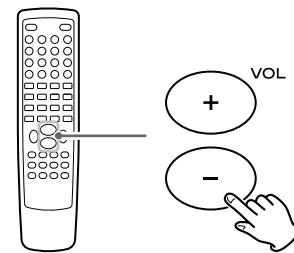

- 6** Premere il pulsante **CLOCK**.

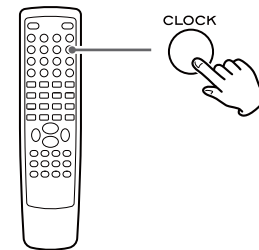

L'orologio si avvia.

Terminata l'impostazione l'orologio, impostare l'unità usando il menu **SETUP** (pagina 85).

Operazioni di base (1)

Questo capitolo descrive le operazioni di base disponibile in ogni modalità.

Quando si usa l'unità per la prima volta, impostare l'orologio e l'impostazione dell'unità (vedere la pagina precedente per "Impostare l'orologio", pagina 85 per "Impostazioni").

1 Premere il pulsante **STANDBY/ON** per accendere l'unità.

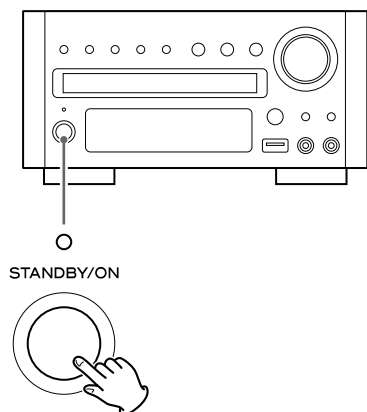

- L'unità si accende con la sorgente selezionata per ultima.
- È possibile usare anche il pulsante SOURCE (o il pulsante TUNER, DISC, iPod/USB o AUX dell'unità telecomando) per accendere l'unità.

2 Premere il pulsante **SOURCE** per selezionare una sorgente.

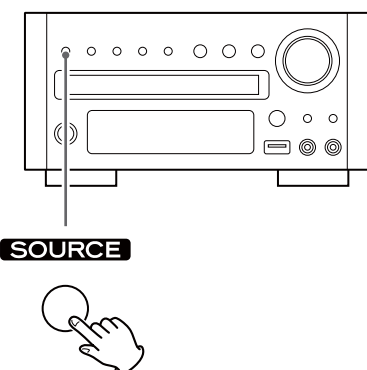

Ogni volta che il pulsante SOURCE viene premuto, la sorgente cambia come segue:

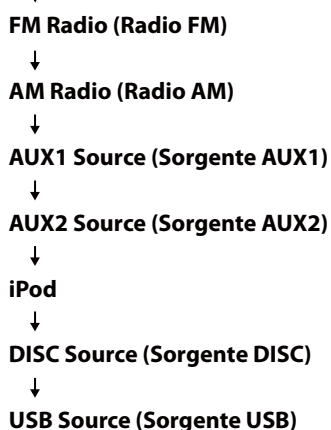

La sorgente selezionata viene mostrata sul display del pannello frontale.

- È possibile selezionare anche FM o AM premendo il pulsante TUNER dell'unità telecomando una o due volte.
- È possibile selezionare anche iPod o USB premendo il pulsante iPod/USB dell'unità telecomando una o due volte.
- Per ascoltare una sorgente esterna collegata alla presa AUX IN, selezionare AUX1 o AUX2.
- È possibile selezionare anche AUX1 o AUX2 premendo il pulsante AUX dell'unità telecomando una o due volte.

3 Riprodurre la sorgente e regolare il volume usando il pomello **VOLUME**.

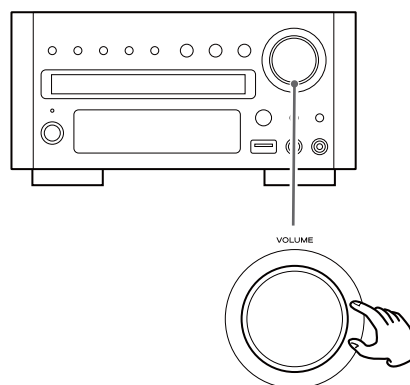

Il volume è regolabile da MIN a MAX. È possibile tenere premuto i pulsanti VOLUME - o + dell'unità telecomando per ridurre o alzare il volume in modo continuo.

- Premere il pulsante STANDBY/ON per mettere l'unità in modalità standby quando non è in uso.
- Se si preme il pulsante STANDBY/ON per mettere l'unità in modalità standby quando SOURCE è impostato su AUX1 o AUX2, prima, l'altoparlante smette subito e poi dopo circa 2 secondi smette l'uscita al subwoofer.

Recording una sorgente

È possibile registrare una sorgente su un CD o una cassette collegata al terminale DIGITAL OUT o alle prese LINE OUT.

1. Selezionare una sorgente da registrare premendo il pulsante SOURCE.
 2. Iniziare la registrazione.
- Il volume e il tono (DVS, LOUDNESS e TONE) non hanno nessun effetto sul segnale in registrazione.

Dimmer

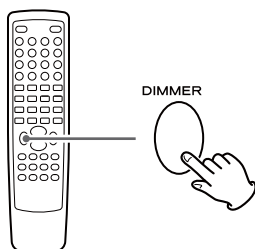

Premere il pulsante DIMMER per affievolire il display.
Premere il pulsante di nuovo per annullare la funzione dimmer.

Muting

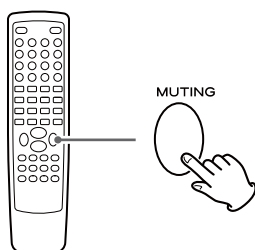

Per silenziare il suono temporaneamente, premere il pulsante MUTING. Premere il pulsante MUTING di nuovo per ripristinare il suono.

- "MUTING" lampeggia sul display quando è attivo.
- Se si cambia il volume quando il suono è silenziato, verrà ripristinato il suono.

Regolare i bassi e gli acuti

È possibile cambiare i bassi e gli acuti da "-5" a "+5".

1 Se la funzione LOUDNESS è attiva, premere il pulsante LOUDNESS per disattivarla.

- Quando la funzione LOUDNESS è attiva, i bassi e gli acuti si impostano automaticamente a "0".

2 Premere il pulsante TONE ripetutamente per selezionare Bass o Treble.

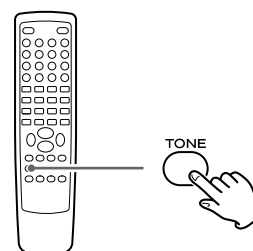

3 Premere i pulsanti VOLUME per regolare il livello entro 5 secondi.

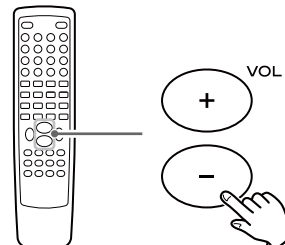

Al valore più alto degli acuti corrisponde una maggiore enfasi delle frequenze acute.

Al valore più alto dei bassi corrisponde una maggiore enfasi delle frequenze basse.

Operazioni di base (2)

DVS (Dolby Virtual Speaker) (solo modalità DISC/USB)

La tecnologia Dolby Virtual Speaker simula il suono surround di 5.1 altoparlanti in modo molto realistico da soli due altoparlanti. La tecnologia Dolby Virtual Speaker crea anche un ambiente a due canali più largo durante la riproduzione di CD stereo e contenuti MP3 e quando si combina con il processo Dolby Pro Logic II, offre un'esperienza di ascolto surround virtuale di alta qualità della sorgente stereo.

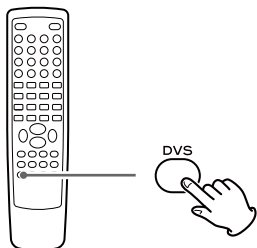

Premere il pulsante DVS ripetutamente per selezionare la modalità di ascolto.

Ogni volta che il pulsante DVS viene premuto, la modalità cambia come segue:

→ DVS Ref → DVS Wide → DVS Spento

DVS Ref (modalità di riferimento):

La larghezza dell'immagine sonora frontale è definita dalla reale distanza fra i due altoparlanti.

DVS Wide (modalità estesa):

La larghezza dell'immagine sembra estendersi oltre gli altoparlanti.

- I pulsanti DVS e LOUDNESS non funzionano assieme.

Pulsante LOUDNESS

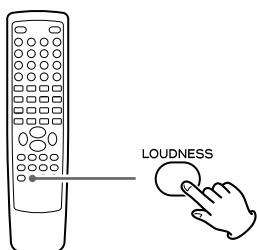

Questo pulsante compensa la perdita di bassi a volumi ridotti. Selezionare "off" quando si ascolta a livelli normali.

- Quando la funzione LOUDNESS è attiva, i bassi e gli acuti vengono automaticamente impostati a "0". Se si vuole cambiare i bassi e/o gli acuti, disattivare la funzione LOUDNESS.

Iniziare con un iPod

Per riprodurre l'iPod attraverso l'DR-H338i, è necessario prima inserire l'adattatore adeguato per il modello di iPod.

1 Selezionare l'adattatore dock per l'iPod.

No.4 : 20 GB + U2

iPod con click wheel 20 GB,
iPod con click wheel U2 Special Edition 20 GB,
iPod con color display 20/30 GB,
iPod con color display U2 Special Edition 20 GB,
iPod con video 30 GB,
iPod con video U2 Special Edition 30 GB,
iPod Classic 80/120 GB

No.7 : 60GB(color) + Photo 40/60 GB

iPod con click wheel 40 GB,
iPod con color display (iPod foto) 40/60 GB,
iPod con color display 60 GB,
iPod con video 60/80 GB,
iPod Classic 160 GB

- Usare l'adattatore fornito con l'iPod o uno in commercio se si usano altri tipi di iPod.

2 Inserire l'adattatore nel dock del DR-H338i.

Inserire la parte frontale dell'adattatore nel dock e premere sulla parte posteriore dell'adattatore fino a sentire un "click" che indica il corretto inserimento dell'adattatore.

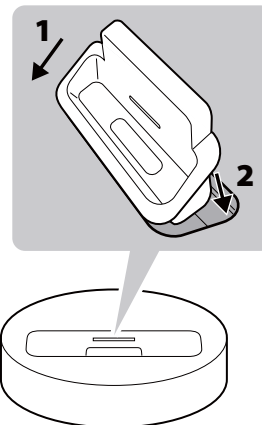

- Per rimuovere l'adattatore, basta tenerlo per i lati ed estrarlo delicatamente.

Software compatibile dell'iPod

Se l'iPod non funziona con il DR-H338i o con l'unità telecomando, l'aggiornamento del software potrebbe risolvere il problema.

Ascolto dell'iPod (1)

1 Premere il pulsante SOURCE per selezionare "iPod".

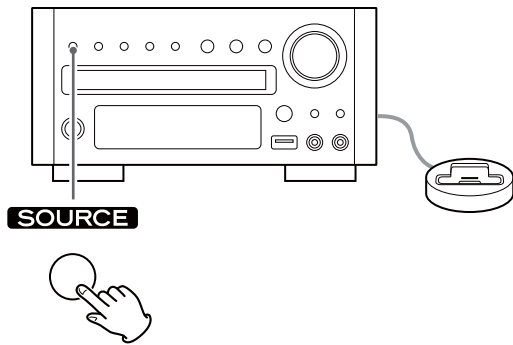

- È possibile selezionare iPod premendo anche il pulsante iPod/USB dell'unità telecomando una o due volte.

2 Inserire l'iPod nel dock.

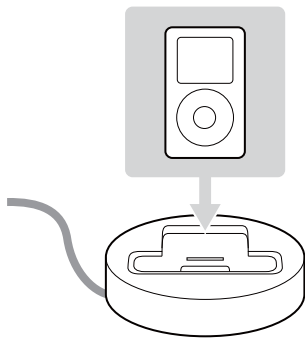

L'iPod si accende automaticamente e inizia la riproduzione dell'elenco di musica dell'iPod.

- Quando l'iPod è inserito mentre è selezionata una sorgente diversa dall'iPod, l'iPod si accenderà e si metterà in pausa.
- Assicurarsi di usare un adattatore dock adeguato (vedere la pagina precedente).
- L'iPod viene ricaricato quando è inserito nel dock e il DR-H338i è acceso. Mentre l'unità è in standby, l'iPod non viene ricaricato perché il consumo dell'unità è minimizzato in base alle norme IEA.
- Quando la cuffia è inserita nell'iPod, il suono proviene sia dagli altoparlanti che dalla cuffia.
- Il segnale video da un iPod collegato viene mandato in uscita solo dai terminali di uscita video del DR-H338i.

Pausa della riproduzione

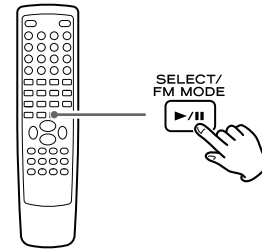

Durante la riproduzione, premere il pulsante Play/Pause (▶/⏸). La riproduzione si ferma nella posizione corrente.

- Per riprendere la riproduzione, premere il pulsante Play/Pause (▶/⏸) di nuovo.

Saltare da un brano all'altro

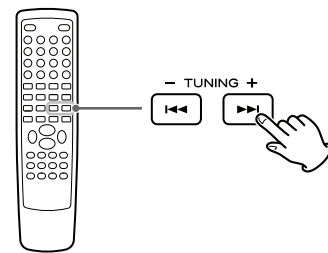

Durante la riproduzione, premere i pulsanti di salto (⏮/⏭) ripetutamente fino a trovare il brano desiderato.

- Quando il pulsante di salto (⏮) viene premuto una volta durante la riproduzione, il brano corrente verrà riprodotto dall'inizio. Se si vuole andare a un brano precedente, premere il pulsante di salto (⏮) più volte.

Ricerca di una parte di un brano

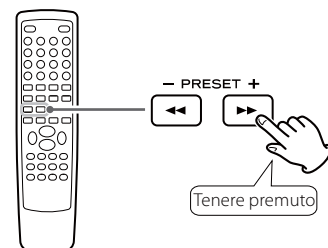

Durante la riproduzione, tenere premuto il pulsante di ricerca (⏮ o ⏭) e rilasciarlo quando la parte del brano che si vuole ascoltare viene trovata.

Tornare al menu precedente

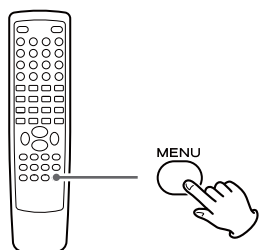

Premere il pulsante MENU.
Questo pulsante ha le stesse funzioni della controparte iPod.

Selezionare una voce di menu

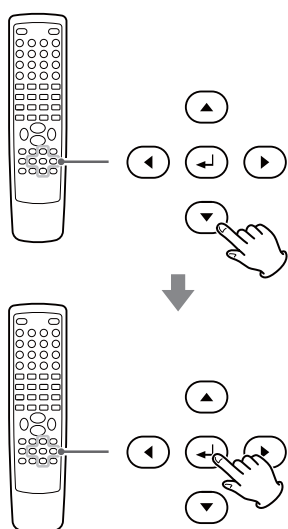

Premere i pulsanti ▼/▲ per scorrere le voci di menu e premere il pulsante Enter.

Riproduzione ripetuta

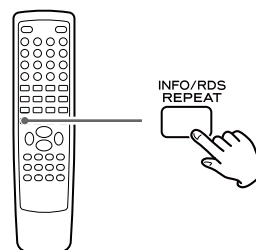

Ogni volta che il pulsante REPEAT viene premuto, la modalità di ripetizione dell'iPod cambia come segue:

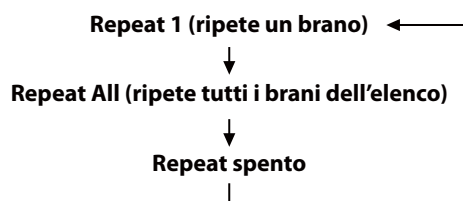

- Quando si seleziona "One", appare l'icona Repeat One (🔁) sul display dell'iPod.
- Quando si seleziona "All", appare l'icona Repeat (🔄) sul display dell'iPod.

Ascolto di un disco

- 1** Premere il pulsante SOURCE per selezionare "DISC Source".

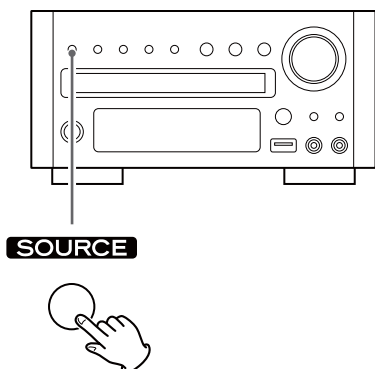

- Quando nessun disco è caricato nel vassoio, appare "NO DISC" sul display.

- 2** Premere il pulsante Open/Close (▲) per aprire il vassoio.

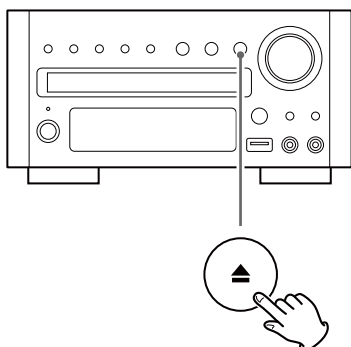

- 3** Inserire il disco con l'etichetta rivolta verso l'alto.

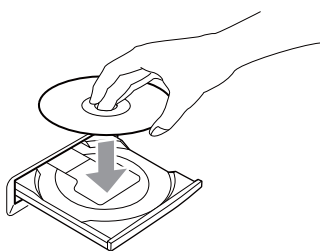

- In caso di dischi a doppia faccia, il lato da riprodurre deve avere la faccia in giù.
- Assicurarsi che il disco sia centrato nel vassoio onde evitare malfunzionamenti del vassoio o danni al disco.

- 4** Premere il pulsante Open/Close (▲) di nuovo per chiudere il vassoio.

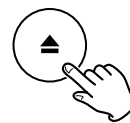

Il vassoio si chiuderà. Fare attenzione alle vostre dita che non vengano chiuse nel vassoio.

L'unità impiega alcuni secondi per caricare il disco.

- Alcuni dischi possono avviare automaticamente la riproduzione.

- 5** Premere il pulsante Play/Pause (▶/||) per avviare la riproduzione se non parte automaticamente.

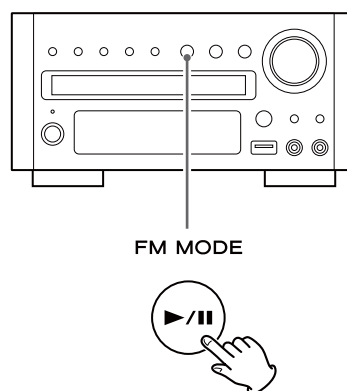

Se appare un menu sullo schermo (alcuni DVD o video dischi possono mostrare tali menu), vedere "Menu sullo schermo" a pagina seguente.

Ascolto di una memoria USB

Per la compatibilità circa il dispositivo di memoria USB, vedere a pagina 56.

- 1** Premere il pulsante **SOURCE** per selezionare "USB Source".

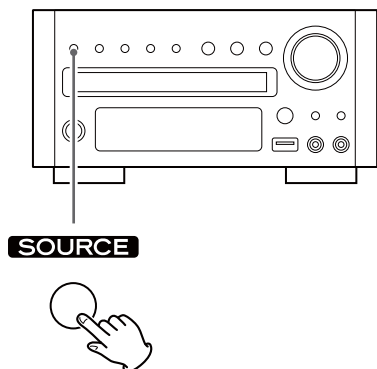

- 2** Inserire il dispositivo di memoria USB nel connettore USB.

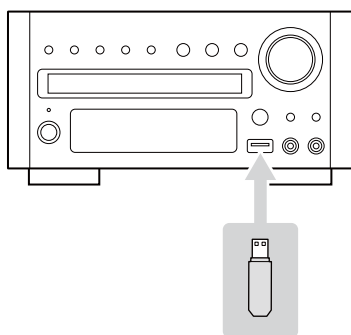

L'unità impiega alcuni secondi per caricare il dispositivo di memoria USB. Alcuni file possono avviare automaticamente la riproduzione.

- È possibile invertire i passi **1** e **2**.
- Si possono usare solo memorie USB flash. NON usare memorie USB con hard disc di alta capacità con questa unità.

- 3** Premere il pulsante **Play/Pause** (▶/||) per avviare la riproduzione se non parte automaticamente.

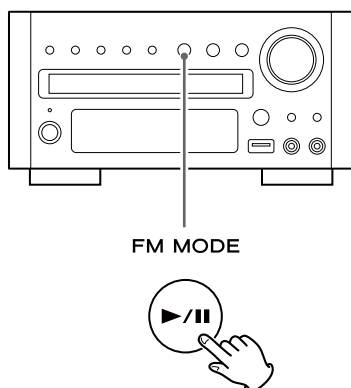

Menu sullo schermo (1)

Un menu sullo schermo appare quando viene caricato un DVD o un CD video con controllo della riproduzione (PBC).

Il modo di funzionamento del menu può differire da disco a disco.

Menu DVD

Usare i pulsanti cursore (▲/▼/▶/◀) per selezionare la voce di menu da un DVD e confermare la selezione usando il pulsante Enter.

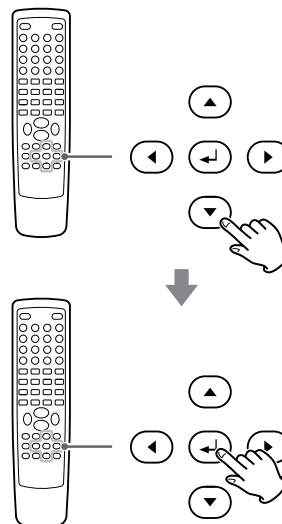

Tornare alla schermata menu

Premere il pulsante MENU o TITLE.

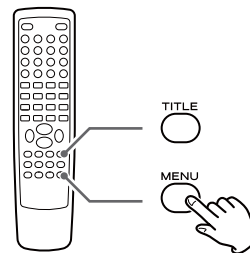

- A seconda del disco, premendo il pulsante MENU durante la riproduzione può riavviare la riproduzione dal primo capitolo.
- Questa funzione non è disponibile in un disco DVD-RW con contenuto VR.

CD video con PBC

Quando viene caricato un CD video (versione 2.0) o un Super CD video con funzione Play Back Control (PBC) apparirà un menu sullo schermo.

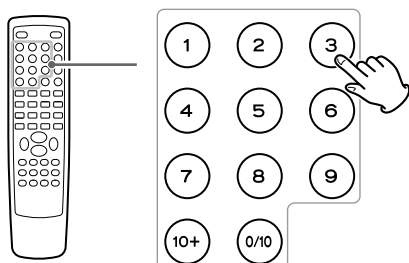

Selezionare una voce usando il tastierino numerico per avviare la riproduzione.

- Premere il pulsante ►► per avanzare alla pagina successiva. Premere il pulsante ◀◀ per tornare alla pagina precedente.
- Se si preme il pulsante TITLE durante la riproduzione, apparirà il menu sullo schermo.

Attivare e disattivare la funzione PBC

Premere il pulsante MENU per attivare o disattivare la funzione PBC.

Quando la funzione PBC è disattiva:

Se si preme il pulsante Play/Pause (►/||) in modalità Stop, la riproduzione parte dalla prima traccia.

Quando la funzione PBC è attiva:

Se si preme il pulsante Play/Pause (►/||) in modalità Stop, apparirà un menu sullo schermo.

Selezionare una voce usando il tastierino numerico per avviare la riproduzione.

File MP3 e Windows Media Audio

Quando un disco o un dispositivo USB è caricato, un elenco di cartelle appare sullo schermo.

- Possono trascorrere 30 secondi e oltre per visualizzare l'elenco dei file a seconda del disco che si sta riproducendo.

1 Selezionare a cartella premendo i pulsanti ▲/▼ e premere il pulsante Enter.

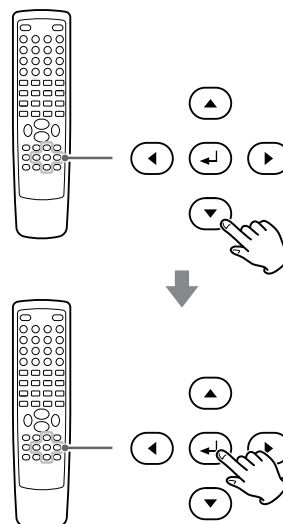

I nome dei file appariranno sullo schermo.

2 Selezionare un file e premere il pulsante Enter o Play/Pause (►/||). La riproduzione inizierà dal file selezionato.

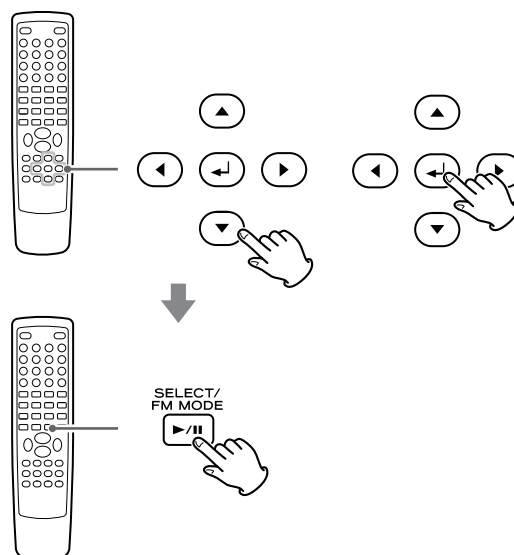

- Premere il pulsante MENU per passare dall'elenco cartella e l'elenco file. Quando si seleziona l'elenco file, si può selezionare un file senza selezionare la cartella.
- Se si vuole tornare alla cartella superiore, visualizzare l'elenco cartella usando il pulsante MENU, selezionare "....." usando i pulsanti cursore e premere il pulsante Enter.
- A seconda del disco, le cartelle invisibili come "CESTINO" potrebbero apparire sullo schermo. Si prega di ignorare le cartelle che non contengono file riproducibili.
- Durante la riproduzione, viene visualizzato sul display del pannello frontale il tempo trascorso del file corrente.

Menu sullo schermo (2)

File JPEG

- 1** Scegliere un'immagine dall'elenco cartelle premendo i pulsanti ▲/▼.

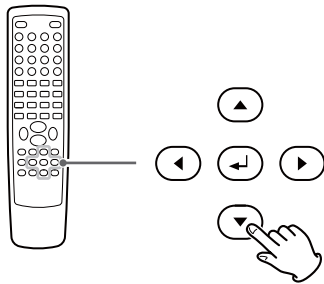

Dopo poco, una miniatura dell'immagine apparirà a destra.

- 2** Premere i pulsanti cursore per visualizzare in grande un'immagine.

- Alcune foto potrebbero apparire distorte a causa delle caratteristiche del disco. Le foto di grandi dimensioni potrebbero impiegare un po' prima di apparire completamente a causa del cospicuo ammontare di dati.

Visualizzare l'immagine a pieno schermo

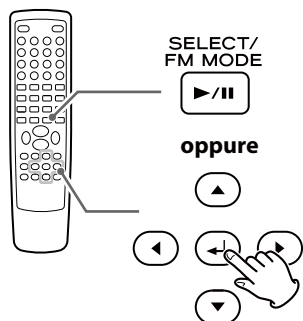

Premere il pulsante Enter o Play/Pause (▶/||).

- Quando si visualizza a pieno schermo, premere i pulsanti di salto (◀◀/▶▶) per passare da una foto all'altra. È possibile anche usare i pulsanti ◀/▶ per ruotare l'immagine.
- Quando si visualizza a pieno schermo, premere il pulsante Stop (■) per visualizzare un numero di miniature alla volta sullo schermo. È possibile usare i pulsanti cursore per selezionare una particolare foto e poi premere il pulsante Enter per visualizzare quella immagine a pieno schermo. È possibile selezionare anche Slide Show per visualizzare tutte le foto in sequenza o Menu per regolare le impostazioni. È possibile selezionare anche ◀PREV o NEXT▶ per spostarsi alla schermata precedente o successiva di miniature.
- Premere il pulsante MENU per uscire dalla schermata miniature o dal pieno schermo.

Pausa (congelare un'immagine)

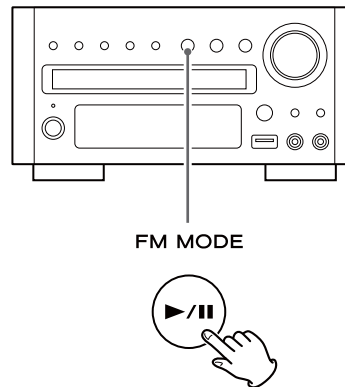

Premere il pulsante Play/Pause (▶/||) per pausare la riproduzione audio. Qualsiasi immagine di DVD o CD video viene congelata. Premere il pulsante Play/Pause (▶/||) di nuovo per riavviare la riproduzione.

⚠ CAUTELA

Non lasciare il lettore in pausa per troppo tempo. Potrebbe danneggiarsi il lettore o l'apparecchio TV.

DVD

Fermare la riproduzione (ripresa)

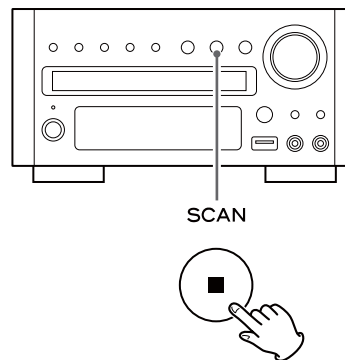

Quando viene premuto il pulsante Stop (■), la riproduzione viene fermata e il display mostra "Press Play Key To Continue". Premendo Play/Pause (▶/||) la riproduzione continua.

Premendo uno dei seguenti pulsanti la ripresa viene annullata:

Stop (■) in modalità Stop,
Open/Close (▲), SOURCE, STANDBY/ON

Saltare la riproduzione

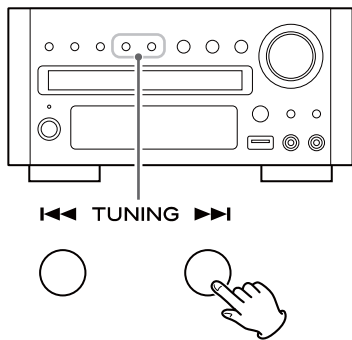

Premere il pulsante di salto (I◀◀/▶▶I) ripetutamente fino a trovare il capitolo o il brano desiderato. Il capitolo o il brano selezionato verrà riprodotto dall'inizio.

- Quando si riproducono CD video con PBC, il pulsante I◀◀ è disattivato (pagina 75).

Ricerca una parte di un capitolo o traccia

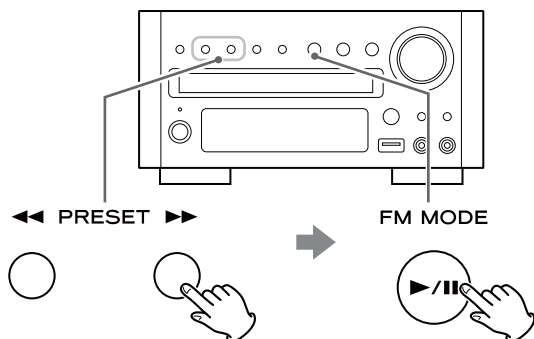

Per la ricerca veloce nel disco nella direzione avanti o indietro, premere i pulsanti di ricerca (◀◀ o ▶▶) durante la riproduzione. Premere il pulsante Play/Pause (▶/||) quando la parte che si vuole ascoltare viene trovata.

Ogni volta che il pulsante di ricerca (◀◀ o ▶▶) viene premuto, la velocità di ricerca cambia come segue:

→ x2 → x4 → x8 → x16 → x32 → velocità normale

- CD/CD video/MP3: quando si avanza velocemente alla fine di una traccia (o si riavvolge all'inizio di una traccia), la funzione scan verrà annullata e continuerà la normale velocità riproduzione.
- Il suono è silenziato durante la ricerca veloce di DVD e CD video.
- Questo funzione potrebbe non funzionare con alcuni dischi.

Selezionare un capitolo o traccia

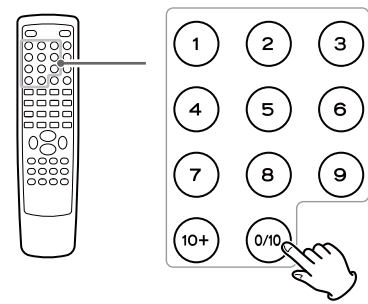

DVD, CD video e CD

Usare il tastierino numerico per selezionare tracce o capitoli da riprodurre.

Per esempio, per selezionare la numero della traccia 35, premere "10", "10", "10" e "5".

- Il tastierino numerico non funziona durante la riproduzione PBC di CD video (pagina 75).

MP3, WMA, JPEG e DIVX

Per selezionare un file, digitare 3 numeri. Per esempio, per selezionare il numero 5, premere "0", "0" e "5" (opzionalmente, si può premere solo il numero "5" e attendere pochi secondi).

Selezionare l'audio

Molti dischi DVD includono l'audio in differenti lingue, così come versioni stereo e surround multi-canale della colonna sonora.

I CD e CD video permettono la selezione del canale sinistro, destro o stereo.

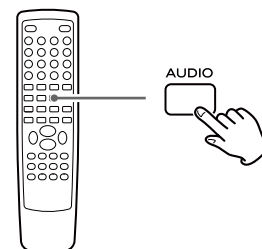

Premendo il pulsante AUDIO si cambiano le differenti tracce audio disponibili e il risultato viene mostrato sullo schermo.

- Talvolta l'immagine in riproduzione può apparire congelata momentaneamente quando si cambia l'audio.
- Potrebbe essere necessario cambiare l'audio di alcuni dischi usando il menu del disco.
- Alcuni dischi non sono in grado di cambiare l'audio nel modo descritto qui, così come alcuni dischi che hanno solo una traccia audio. Se si tenta di selezionare differenti tracce audio con tali dischi, appare sullo schermo l'icona di vietato (⊘).

Selezionare i sottotitoli

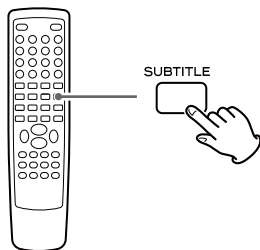

Premendo ripetutamente il pulsante SUBTITLE si scorrono le lingue disponibili nel disco.

- I sottotitoli non sempre appaiono immediatamente dopo la selezione della lingua. Possono passare alcuni secondi prima che i sottotitoli appaiano.
- I sottotitoli di alcuni dischi non possono venire rimossi o cambiati usando questo pulsante. Alcuni dischi potrebbero avere solo una lingua per sottotitolo, in tal case, la scelta è ovviamente ristretta a un sottotitolo o nessuno.
- Potrebbe essere necessario cambiare i sottotitoli di alcuni dischi usando il menu del disco.
- Alcuni dischi non possono cambiare i sottotitoli nel modo descritto qui. Se si tenta di selezionare un sottotitolo con tali dischi, appare sullo schermo l'icona di vietato "⊘".

Cambiare l'angolo di ripresa

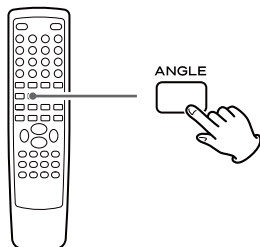

Quando viene riprodotta una scena che è stata registrata con angolazioni multiple, l'icona angolo appare sullo schermo. Ogni volta che si preme il pulsante ANGLE mentre appare l'icona angolo, l'angolo di ripresa cambia.

- Se si tenta di selezionare un differente angolo con un disco senza nessun altro angolo di ripresa registrato, appare sullo schermo l'icona di vietato "⊘".
- Il pulsante ANGLE non funziona durante la modalità pausa.

Zoom dell'immagine

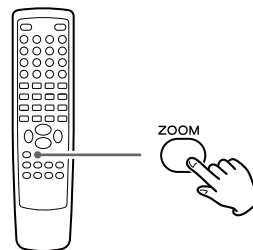

Per ingrandire l'immagine, premere il pulsante ZOOM durante la riproduzione.

Ogni volta che il pulsante ZOOM viene premuto, il livello di ingrandimento cambia come segue:

DVD, DivX, CD video:

→ 2x → 3x → 4x → 1/2 → 1/3 → 1/4 → spento

JPEG:

→ 100% → 125% → 150% → 200% → 75% → 50% → spento

- È possibile cambiare il punto di zoom premendo i pulsanti cursore durante la riproduzione con zoom.
- L'ingrandimento non funziona su sottotitoli o schermate menu.

Effetto moviola

Solo per dischi video (DVD e CD video)

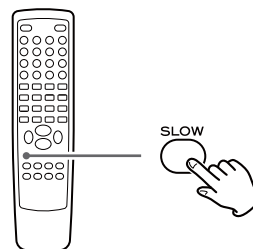

Per riprodurre un disco con l'effetto moviola, premere il pulsante SLOW. Ogni volta che il pulsante SLOW viene premuto, la velocità cambia come segue:

DVD:

→ 1/2 → 1/4 → 1/8 → 1/16 → 1/2 → 1/4 → 1/8 → 1/16
velocità normale

CD video/DivX:

→ 1/2 → 1/4 → 1/8 → 1/16
velocità normale

Per tornare alla riproduzione normale, premere il pulsante Play/Pause (▶/⏸).

- Il suono viene silenziato durante la moviola.

Riproduzione ripetuta e casuale

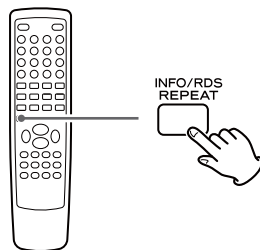

Ogni volta che il pulsante REPEAT viene premuto, la modalità cambia:

- Questa funzione non è disponibile per alcuni dischi. In tali casi viene mostrato sullo schermo il simbolo “vietato”.
- Se uno dei seguenti pulsanti viene premuto, la modalità di ripetizione verrà annullata:

STANDBY/ON, Open/Close (▲), SOURCE

DVD

→ Repeat Chapter → Repeat Title → Repeat All
spento

Repeat Chapter

Il capitolo selezionato verrà riprodotto ripetutamente. Se un altro capitolo viene selezionato durante la riproduzione ripetuta, verrà ripetuto il nuovo capitolo selezionato.

Repeat Title

Il titolo selezionato verrà riprodotto ripetutamente.

Repeat All

Tutto il contenuto del disco verrà riprodotto ripetutamente.

CD video

→ Repeat Track → Repeat All
spento

Repeat Track

La traccia selezionata verrà riprodotta ripetutamente. Se un'altra traccia viene selezionata durante la riproduzione ripetuta, verrà ripetuta la nuova traccia selezionata.

Repeat All

Tutto il contenuto del disco verrà riprodotto ripetutamente.

- La funzione Repeat non funziona durante la riproduzione PBC di CD video (pagina 75).

CD/MP3/WMA/JPEG/DivX

→ Rep One → Rep All → Shuffle
spento

Rep One

Il capitolo/traccia/file correntemente selezionato verrà riprodotto ripetutamente. Se un altro capitolo/traccia/file viene selezionato durante la riproduzione ripetuta, verrà ripetuto il nuovo capitolo/traccia/file.

Rep All

CD

Tutto il contenuto del disco verrà riprodotto ripetutamente.

MP3/WMA/JPEG/DivX

Tutti i file nella cartella correntemente selezionata verranno riprodotti ripetutamente.

Shuffle

CD

L'intero contenuto del disco verrà riprodotto casualmente.

MP3/WMA/JPEG/DivX

Tutti i file nella cartella correntemente selezionata verranno riprodotti casualmente.

Riproduzione ripetuta A-B

È possibile ripetere la riproduzione di una determinata sezione.

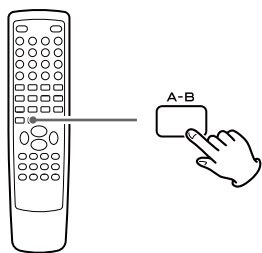

1 Avviare la riproduzione e definire il punto di inizio della ripetizione A-B (punto A) premendo il pulsante A-B.

"A" appare sullo schermo.

2 Quando si raggiunge il punto in cui la riproduzione ripetuta dovrebbe terminare (punto B), premere di nuovo il pulsante A-B.

"AB" appare sullo schermo.

La sezione così definita verrà riprodotta ripetutamente.

- Il pulsante di ricerca (▶▶) può venire usato per l'avanzamento veloce per definire il punto B dopo aver immesso il punto A.
- Deve essere rispettato un intervallo di oltre 1 secondo fra il punto A e il punto B.
- Per annullare la ripetizione A-B, premere di nuovo il pulsante A-B.

Cambiare la modalità display

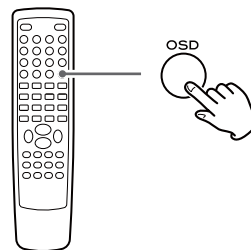

Ogni volta che il pulsante OSD (On Screen Display) viene premuto durante la riproduzione, le seguenti informazioni appaiono sullo schermo.

DVD

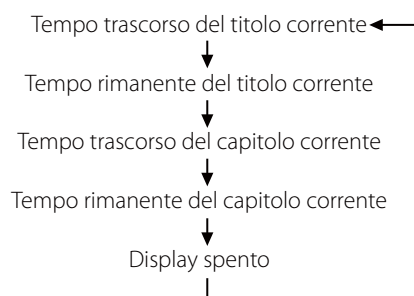

CD/CD video



DivX

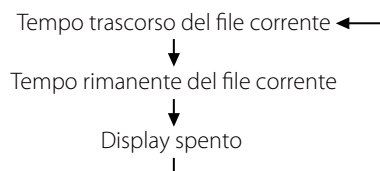

Ricerca in base al tempo (VCD/CD)

È possibile avviare la riproduzione da uno specifico punto ora/minuto.

1 Durante la riproduzione, premere il pulsante TIME.

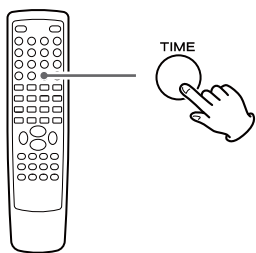

Per ricercare all'interno dell'intero disco

Premere il pulsante TIME una volta.

"DT: --: --" viene evidenziato sullo schermo.

Per ricercare all'interno della traccia corrente

Premere il pulsante TIME due volte.

"TT: --: --" viene evidenziato sullo schermo.

Per ricercare all'interno di una traccia del disco

Premere il pulsante TIME 3 volte.

"T: -- / --" viene evidenziato sullo schermo.

Poi, digitare il numero della traccia usando il tastierino numerico.
(Per esempio, quando si vuole selezionare la traccia 2, premere "2").

2 Entro 7 secondi, digitare l'ora e il minuto desiderati usando il tastierino numerico.

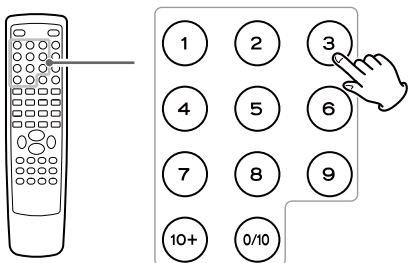

Per esempio, se la lunghezza della traccia corrente è di 3 minuti, digitare un numero inferiore a 3 minuti.

La riproduzione inizia dalla parte selezionata.

Ricerca in base al tempo (MP3/WMA)

È possibile avviare la riproduzione da uno specifico punto ora/minuto.

1 Durante la riproduzione, premere il pulsante TIME due volte.

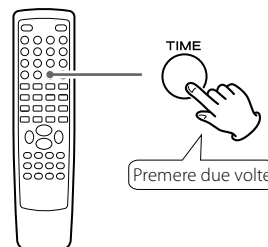

"--: --" viene evidenziato sullo schermo.

2 Entro 7 secondi, digitare l'ora e minuto desiderati usando il tastierino numerico.

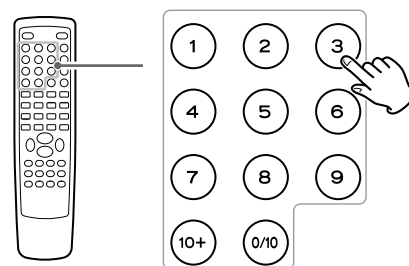

Per esempio, se la lunghezza del file corrente è di 3 minuti, digitare un numero inferiore a 3 minuti.

La riproduzione inizia dalla parte selezionata.

Ricerca capitolo/Ricerca tempo (DVD)

Ricerca del capitolo

È possibile avviare la riproduzione dall'inizio del capitolo specificato.

- 1** Durante la riproduzione, premere il pulsante TIME.

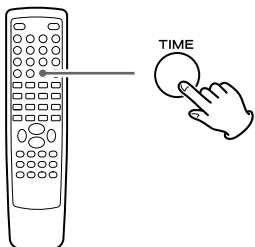

- 2** Entro 7 secondi, digitare il numero del capitolo desiderato (2 cifre) usando il tastierino numerico.

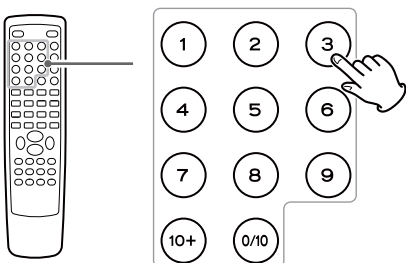

La riproduzione inizia dall'inizio del capitolo selezionato.

Ricerca del tempo

È possibile riprodurre da un punto ora/minuto/secondo specificato.

- 1** Durante la riproduzione, premere TIME due volte.

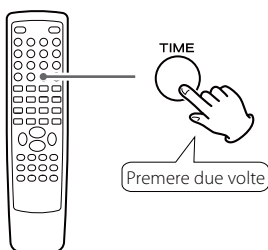

Se si vuole ricercare all'interno del titolo corrente, premere il pulsante TIME due volte.

Se si vuole ricercare all'interno del capitolo corrente, premere il pulsante TIME tre volte.

- 2** Entro 7 secondi, digitare l'ora, il minuto e il secondo desiderati usando il tastierino numerico.

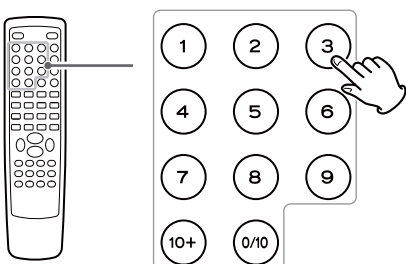

La riproduzione inizia dalla parte selezionata.

Ricerca capitolo/Ricerca tempo (DivX)

Ricerca del capitolo

È possibile avviare la riproduzione dall'inizio del capitolo specificato.

- 1** Durante la riproduzione, premere il pulsante TIME.

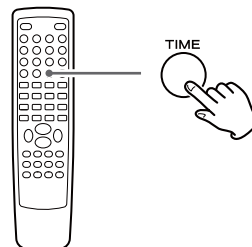

"SELECT --" appare sullo schermo.

- 2** Entro 7 secondi, digitare il numero del file desiderato (3 cifre) usando il tastierino numerico.

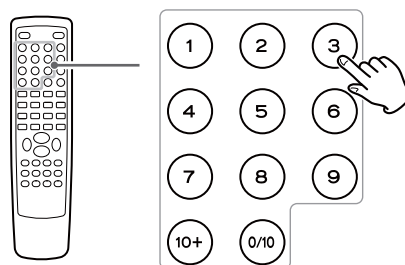

La riproduzione inizia dall'inizio del file selezionato.

Ricerca del tempo

È possibile avviare la riproduzione da un punto ora/minuto/secondo specificato.

- 1** Durante la riproduzione, premere il pulsante TIME due volte.

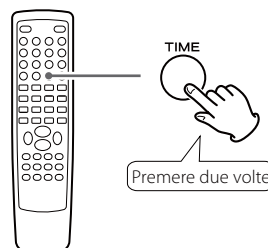

"GO TO :- :-" appare sullo schermo.

- 2** Entro 7 secondi, digitare l'ora, il minuto e il secondo desiderati usando il tastierino numerico.

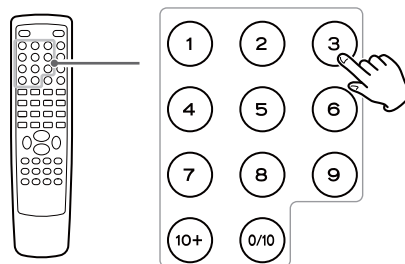

La riproduzione inizia dalla parte selezionata.

Riproduzione programmata (DVD, VCD, CD)

Si possono programmare fino a 20 capitoli/tracce nell'ordine desiderato.

1 Se è selezionata un'altra sorgente, premere il pulsante DISC per selezionare "DISC Source".

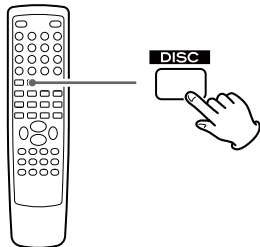

- È possibile selezionare anche "DISC Source" usando il pulsante SOURCE dell'unità principale.

2 Premere il pulsante PROGRAM.

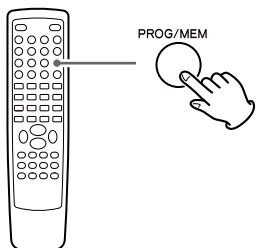

La lista del programma appare sullo schermo.

- Per annullare la modalità programma, premere di nuovo il pulsante PROGRAM o selezionare "EXIT" usando i pulsanti cursore e premere il pulsante Enter.

3 Digitare il "numero del titolo e del capitolo" desiderato o il "numero di traccia" usando il tastierino numerico.

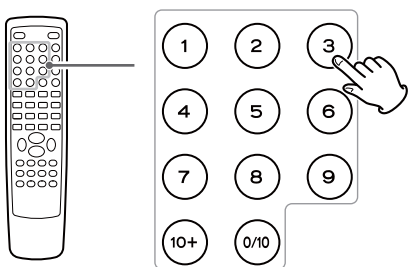

Per esempio, per selezionare il numero 5, premere "5".

Ripetere questo passo per programmare ulteriori capitoli/tracce.

- Se si sbaglia, spostare il cursore sul numero della traccia e sovrascriverlo usando il tastierino numerico.
- Per programmi superiori a 11 capitoli/tracce, premere il pulsante ►► per avanzare alla successiva pagina del programma (o selezionare "►" usando i pulsanti cursore e premere il pulsante Enter). Premere il pulsante ◀◀ per tornare alla pagina precedente.

4 Al termine della selezione dei numeri capitolo/traccia, selezionare "START" usando i pulsanti cursore e premere il pulsante Enter per avviare la riproduzione programmata.

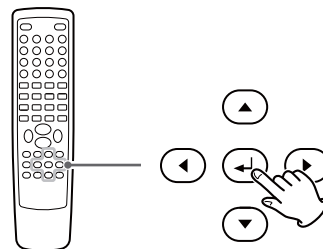

- Durante la riproduzione programmata, il tastierino numerico non è attivo.
- Quando la riproduzione termina, il programma viene cancellato.
- Anche premendo uno dei seguenti pulsanti, il contenuto del programma verrà cancellato.

Open/Close (▲), STANDBY/ON, Stop (■)
SOURCE (AUX, iPod/USB, TUNER)

Riproduzione programmata (MP3, WMA, DIVX)

- 1** Se è selezionata un'altra sorgente, premere il pulsante **SOURCE** per selezionare "DISC Source" o "USB Source".

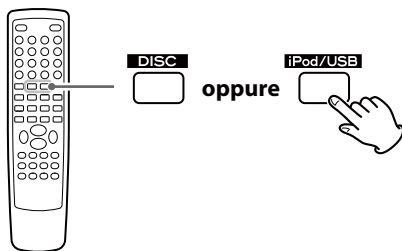

- È possibile selezionare anche "DISC Source" o "USB Source" usando il pulsante SOURCE dell'unità principale.

- 2** Selezionare un file usando i pulsanti cursore e premere il pulsante **PROGRAM**.

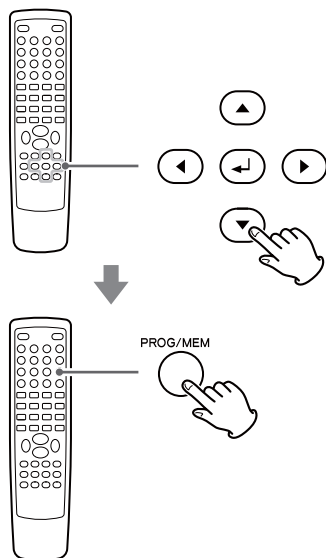

Il file viene aggiunto alla lista del programma.

- 3** Premere il pulsante **MENU** una o due volte per visualizzare la lista del programma.

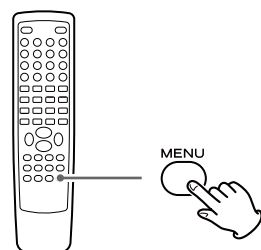

- 4** Evidenziare il primo file nella lista del programma usando i pulsanti cursore.

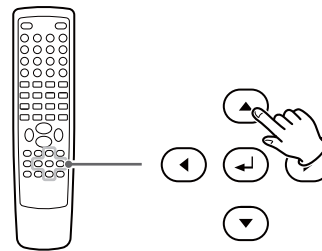

- 5** Premere il pulsante **Enter** o il pulsante **Play/Pause** (▶/||) per avviare la riproduzione programmata.

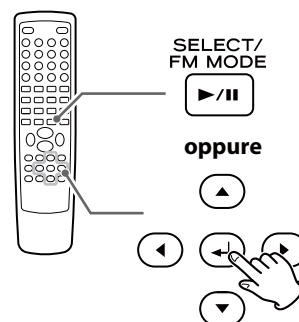

- Premendo uno dei seguenti pulsanti, il contenuto del programma verrà cancellato.

SOURCE (AUX, iPod/USB, TUNER)
Open/Close (▲) (in DISC mode), STANDBY/ON

Impostazioni (introduzione)

Questo capitolo descrive come usare il menu SETUP. La maggior parte delle impostazioni e regolazioni devono essere impostate prima di usare il sistema.

Tramite il menu SETUP, è possibile regolare la dimensione dell'immagine, impostare la lingua preferita per l'audio, l'OSD (On Screen Displays) e limitare la riproduzione ai bambini ecc..

Per il dettaglio di ogni menu, vedere le seguenti pagine.

1 Accendere l'unità e l'apparecchio TV o il monitor.

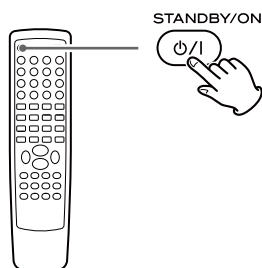

- Il menu SETUP è disponibile solo in modalità DISC Source o USB Source. Se è selezionata un'altra sorgente, premere il pulsante SOURCE per selezionare DISC Source o USB Source.

2 Premere il pulsante SETUP.

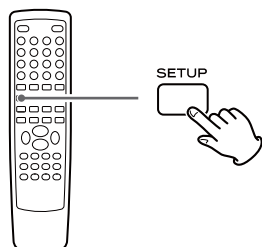

Il menu SETUP appare sullo schermo.

- Per uscire dalla modalità setup, premere di nuovo il pulsante SETUP.
- Benché sia possibile entrare nel menu SETUP durante la riproduzione (o modalità ripresa), non tutte le funzioni del menu saranno disponibili. Per usufruire di tutte le funzioni disponibili, premere il pulsante Stop (■) due volte.

3 Usare i pulsanti cursore per navigare fra i menu.

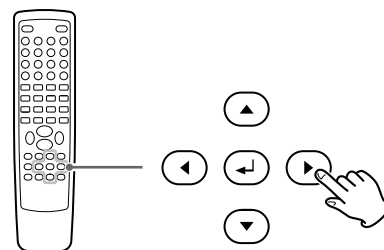

Se nessun cursore è visibile sullo schermo, usare i pulsanti sinistro e destro (◀/▶) per selezionare una pagina. Usare i pulsanti su e giù (▲/▼) per evidenziare la voce di menu all'interno della pagina selezionata. Premere il pulsante sinistro (◀) per tornare al menu precedente.

4 Selezionare la voce di menu con il pulsante cursore destro (▶).

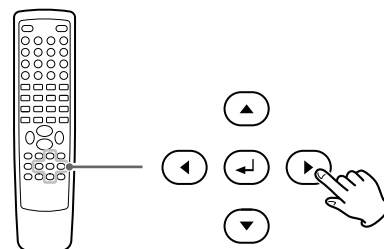

5 Usare i pulsanti cursore su e giù (▲/▼) per selezionare le opzioni all'interno della voce di menu e premere il pulsante Enter per confermare la scelta.

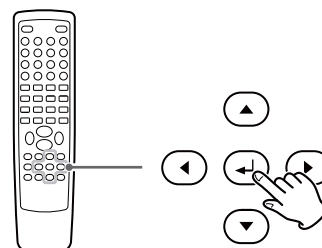

Le singole funzioni del menu sono descritte a pagina seguente. Ripetere i passi da 3 a 5 come richiesto.

6 Premere il pulsante SETUP per uscire dalla modalità setup.

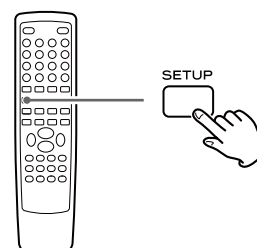

Impostazioni (SETUP GENERALE/GENERAL SETUP)

DISPLAY TV/TV DISPLAY

Il formato degli apparecchi TV o monitor possono non corrispondere al formato della pellicola dei film. Per evitare distorsioni su vecchi apparecchi, potrebbe rendersi necessario cambiare la modalità di visualizzazione dell'immagine. La TV usa un rapporto di 4:3 dello schermo; la TV ad alta definizione usa il rapporto 16:9 (come i film).

Nota:

Potrebbe rendersi necessario leggere il manuale dell'apparecchio TV assieme a questa sezione per ottenere il miglior risultato. Alcuni dischi non consentono la modifica del rapporto dell'immagine e pertanto si dovrà cambiare il rapporto sull'apparecchio TV.

Effettuare questa impostazione mentre la riproduzione è ferma; non è possibile durante la riproduzione di un disco.

4:3 PAN SCAN

Questa modalità è usata con TV 4:3 visualizzati normalmente. In caso di programmi con rapporto 16:9, viene visualizzata l'altezza dello schermo mentre le parti a sinistra e a destra dell'immagine vengono tagliate.



Immagine 4:3



Immagine 16:9

4:3 LETTER BOX

Questa modalità è usata con TV 4:3. Le immagini 4:3 vengono visualizzate normalmente. I programmi con rapporto 16:9 sono visibili in larghezza, ma appaiono due bande nere sopra e sotto l'immagine sullo schermo.



Immagine 4:3



Immagine 16:9

16:9

Da usare con TV 16:9 widescreen.



Immagine 4:3



Immagine 16:9

- Alcuni dischi widescreen che non permettono la modalità Pan Scan sono automaticamente riprodotti in modalità Letter Box.
- A seconda del DVD, può essere selezionata automaticamente 4:3 Letter Box invece di 4:3 Pan Scan e vice versa.
- Se è selezionata 16:9 (Wide) su un normale TV, il contenuto a 16:9 apparirà distorto durante la riproduzione (facce allungate).

LINGUA OSD/

OSD (On Screen Display) LANGUAGE

Selezionare la lingua desiderata per il menu sullo schermo del DR-H338i fra le seguenti opzioni:

ENGLISH (Default)

FRANÇAIS

DEUTSCH

ITALIANO

ESPAÑOL

NEDERLANDS

SCREEN SAVER

ATT. (ON) (Default)

Il salva schermo si avvia se non viene riprodotto un disco o nessuna operazione viene effettuata nell'arco di 4 minuti.

DIS. (OFF)

Il salva schermo è disattivato.

DIVX(R) CODE

Selezionare questo nel caso sia necessario il codice di registrazione per riprodurre file DivX.

Sarà visualizzato il codice di registrazione del lettore.

SETUP AUDIO DIGITALE (USCITA DIGIT)/ DIGITAL AUDIO SETUP

DIS. (OFF)

Selezionare questo quando non si usa DIGITAL OUT.
Nessun segnale viene mandata in uscita da questi terminali.

TUTTI (ALL)

Selezionare questo quando l'unità è collegata a un componente audio equipaggiato con un decoder Dolby Digital incorporato tramite il terminale DIGITAL OUT o HDMI out.

Solo PCM (PCM only) (Default)

Selezionare questo quando l'unità è collegata a un componente audio come un amplificatore/ricevitore, registratore CD o piastra MD tramite il terminale DIGITAL OUT o HDMI out.

SETUP DOLBY DIGITAL (MONO DOPPIO)/ DOLBY DIGITAL SETUP

STEREO

Il canale sinistro viene mandato in uscita all'altoparlante sinistro e il canale destro viene mandato in uscita all'altoparlante destro.

L-MONO

Il canale sinistro viene mandato in uscita agli altoparlanti frontale sinistro e destro.

R-MONO

Il canale destro viene mandato in uscita agli altoparlanti frontale sinistro e destro.

ELABORAZIONE 3D (MODO RIVERB)/ 3D PROCESSING

Questa impostazione fornisce i seguenti effetti sonori:

DIS. (OFF)

CONCERTO (CONCERT)

SALOTTO (LIVING ROOM)

SALONE (HALL)

BAGNO (BATHROOM)

CAVERNA (CAVE)

ARENA

CHIESA (CHURCH)

NIGHT MODE

ATT. (ON)

Applica un controllo sulla dinamica del materiale Dolby Digital, riducendo il volume dei suoni forti e incrementando il volume di quelli deboli. Questo è utile quando si ascolta materiale parlato o di notte ecc.

DIS. (OFF) (Default)

Disattiva la compressione dinamica audio.

- Questa funzione è efficace solo quando si riproduce un disco DVD registrato in Dolby Digital. Questo controllo non ha alcun effetto su altri dischi.
- L'effetto globale di questa impostazione dipende dal disco riprodotto, l'amplificatore e gli altoparlanti usati per la riproduzione.

AUDIO SYNC

Questa impostazione può causare ritardi sul segnale del suono con incrementi di 10 ms da 0 ms a 200 ms (solo per segnali digitali registrati su un disco o un dispositivo USB; non disponibile per segnali analogici provenienti da AUX 1 o 2).

In base al tipo di TV, l'immagine potrebbe impiegare fino a 100 ms (0,1 secondo) dopo aver ricevuto il segnale video in ingresso, causando un ritardo ottico rispetto al suono proveniente dal da il DR-H338i.

Se questo accade o la sincronizzazione audio e video non è ottimale, regolare il ritardo con il pulsante cursore sinistro (decremento) o destro (incremento) (◀/▶).

USCITA VIDEO/VIDEO OUTPUT

Questa impostazione serve a selezionare il terminale di uscita video.

VIDEO

Y Cb/Pb Cr/Pr (uscita Component)

RGB

- Quando l'apparecchio TV è collegato al terminale HDMI, nessun segnale viene mandato in uscita dai terminali di uscita video Component.

MODO TV/TV MODE

Questa impostazione consente la selezione di video interlacciato (INTERLACCIATA/INTERLACE) o progressive scan (PROGRESSIVO/PROGRESSIVE) dalle uscite video Component.

Il video progressive scan fornisce una migliore immagine. Tuttavia, non è supportato da tutti gli apparecchi TV o monitor e bisogna essere certi che sia supportato prima di attivare questa opzione.

- **Quando l'apparecchio TV non è compatibile con progressive scan, non selezionare mai "PROGRESSIVO (PROGRESSIVE)".** Nessuna immagine apparirà sullo schermo. In caso si selezionasse "PROGRESSIVO (PROGRESSIVE)" per errore, scollegare il DR-H338i e il TV e collegare di nuovo. Cambiare anche l'impostazione su "INTERLACCIATA/INTERLACE" nel menu Video Setup.

I consumatori dovrebbero notare che non tutti gli apparecchi alta definizione TV sono totalmente compatibili con questo prodotto e potrebbero venire visualizzati artefatti nell'immagine. In caso di problemi con immagine 480 (525) o 576 (625) progressive scan, si raccomanda di impostare il collegamento all'uscita 'definizione standard'. Se ci sono domande relative alla compatibilità dell'apparecchio TV con questo lettore DVD modello 480p (525p) e 576p (625p), si prega di contattare il nostro servizio di assistenza clienti.

IMPOST COLORE (SETUP QUALITA' VIDEO)/ COLOR SETTING

È possibile regolare alcuni parametri dell'immagine video.

- 1 Evidenziare "IMPOST COLORE (COLOR SETTING)" e premere il pulsante destro.**

- 2 Usare i pulsanti sinistro e destro (◀/▶) per selezionare il parametro.**

ACUTEZZA (SHARPNESS)

Questo regola la nitidezza dell'immagine sullo schermo. Selezionare ALTA (HIGH), MED (MEDIUM) o BAS (LOW) usando i pulsanti cursore e premere il pulsante Enter.

LUMINOSO (BRIGHTNESS)

Questo regola la luminosità dell'immagine. Usare i pulsanti sinistro e destro per cambiare il valore e premere il pulsante Enter.

CONTRASTO (CONTRAST)

Questo regola il contrasto dell'immagine. Usare i pulsanti sinistro e destro per cambiare il valore e premere il pulsante Enter.

GAMMA

Questo regola il valore gamma dell'immagine. Selezionare ALTA (HIGH), MED (MEDIUM), BAS (LOW) o NES (NONE) usando i pulsanti cursore e premere il pulsante Enter.

TINTA (HUE)

Questo regola il bilanciamento verde/rosso dell'immagine (solo per progressive scan). Usare i pulsanti sinistro e destro per cambiare il valore e premere il pulsante Enter.

SATURAZIONE (SATURATION)

Questo regola il livello di saturazione. Usare i pulsanti sinistro e destro per cambiare il valore e premere il pulsante Enter.

RITARDO LUMA (LUMA DELAY)

Questo regola il ritardo luma. Selezionare 0T o 1T usando i pulsanti cursore e premere il pulsante Enter.

- 3 Premere il pulsante sinistro (◀) per tornare alla pagina SETUP VIDEO (VIDEO SETUP).**

HDMI SETUP**AUTO (Default)**

Selezionare questo per avere il segnale di uscita quando si collega il TV o il monitor al terminale HDMI out.

DIS. (OFF)

Selezionare questo quando non si usa il terminal HDMI out.
Nessun segnale viene mandato in uscita dal terminale HDMI out.

RESOLUTION

Questa impostazione è disponibile solo quando il TV è collegato al terminale HDMI e l'impostazione HDMI è su "AUTO".

Selezionare la risoluzione adatta per l'apparecchio TV o il monitor.

480P 60Hz

720P 60Hz

1080i 60Hz

1080P 60Hz

576P 50Hz (Default)

720P 50Hz

1080i 50Hz

1080P 50Hz

TIPO TV/TV TYPE**PAL (Default)**

Selezionare questo quando l'unità è collegata a un TV PAL.

AUTO

Selezionare questo quando l'unità è collegata a un TV MULTI.

NTSC

Selezionare questo quando l'unità è collegata a un TV NTSC.

**AUDIO,
SOTTOTITOLI/SUBTITLE,
MENU DISCO/DISC MENU**

È possibile selezionare una lingua preferita per l'audio, sottotitoli e menu del disco.

- Quando si seleziona una lingua preferita non presente in un DVD, una delle lingue disponibili viene selezionata automaticamente.
- È possibile ignorare l'impostazione AUDIO nel menu SETUP premendo il pulsante AUDIO dell'unità telecomando mentre un disco DVD è in riproduzione.
- È possibile ignorare l'impostazione SOTTOTITOLI (SUBTITLE) nel menu SETUP premendo il pulsante SUBTITLE dell'unità telecomando mentre un disco DVD è in riproduzione.
- Selezionare DIS. (OFF) per spegnere i sottotitoli.
Notare che i sottotitoli di alcuni dischi non possono venire rimossi quando si seleziona DIS. (OFF).

Impostazioni (PREFERENZE/PREFERENCE) (2)

CONTROLLO GENITORI/PARENTAL

La riproduzione di alcuni dischi DVD può venire limitata all'uso da parte dei minorenni. Il sistema di controllo genitori consente di impostare il livello di limitazione della riproduzione da parte di un genitore. L'impostazione di default è "8".

Note:

- Più basso è il livello, meno restrizioni alla riproduzione.
- Se i dati del disco DVD caricato è superiore del livello impostato, il sistema richiederà una password. Digitare la password e premere il pulsante Enter per avviare la riproduzione.

1 Selezionare il livello del controllo genitori desiderato dal menu, poi premere il pulsante Enter.

2 Verrà chiesto di digitare la password. Usare il tastierino numerico per digitare 2580 (o la password privata se già impostata).

- Non è necessario digitare una password se "MODALITA PASSWORD (PASSWORD MODE)" è impostato su DIS. (OFF).

DEFAULT

Tutte le voci del menu SETUP (eccetto password e controllo genitori) verranno reimpostate alle impostazioni di default.

Impostazioni (SETUP PASSWORD/PASSWORD SETUP)

MODALITA PASSWORD/PASSWORD MODE

È possibile sbloccare i dischi temporaneamente per la riproduzione in base al livello.

Per cambiare questa impostazione, selezionare ON o OFF, digitare la password e premere il pulsante Enter.

ATT. (ON)

È necessario digitare una password per cambiare il livello di controllo genitori.

DIS. (OFF)

È possibile cambiare il livello di controllo genitori senza una password.

PASSWORD

È possibile impostare una nuova password per il controllo genitori.

La password di default è 2580.

1 Selezionare "MODIFICA (CHANGE)" e premere il pulsante Enter.

2 Digitare 2580 (o la password privata) usando il tastierino numerico.

3 Digitare una nuova password.

4 Digitare di nuovo la stessa password per conferma.

5 Premere il pulsante Enter.

Notare che sarà necessaria la password per cambiare il livello di controllo in futuro così come per sbloccare temporaneamente i dischi per la riproduzione.

Se si dimentica la password, usare quella di default 2580.

Ascolto della Radio (FM/AM)

1 Selezionare "FM Radio" o "AM Radio" usando SOURCE.

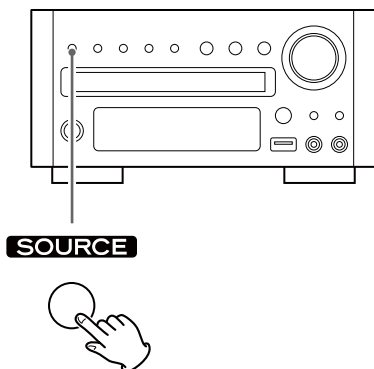

- È possibile selezionare "FM Radio" o "AM Radio" premendo anche il pulsante TUNER dell'unità telecomando una o due volte.

2 Tenere premuto il pulsante TUNING (◀◀ o ▶▶) per più di 1 secondo per selezionare la stazione che si vuole ascoltare (selezione automatica).

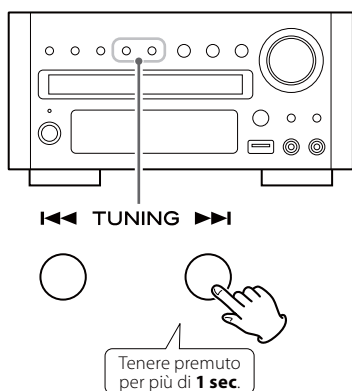

L'unità inizia la ricerca di una stazione.

Quando viene trovata una stazione, il processo di sintonizzazione si fermerà automaticamente.

Ripetere questo passo finché non viene trovata una stazione che si vuole ascoltare.

- Se si vuole fermare il processo di sintonizzazione, premere il pulsante TUNING.

Selezionare stazioni che non possono venire sintonizzate automaticamente (selezione manuale)

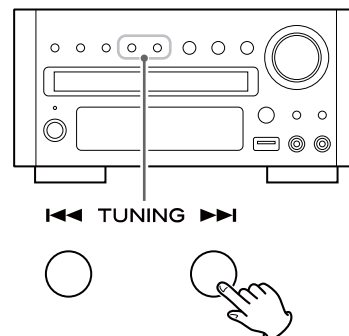

Quando viene premuto momentaneamente il pulsante TUNING, la frequenza cambia a valori fissi.

Premere il pulsante TUNING ripetutamente fino a trovare una stazione.

FM MODE

Premendo questo pulsante si alterna fra modalità Auto (Stereo) e modalità Mono.

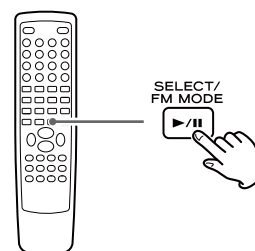

Auto Mode

LE trasmissioni FM stereo sono ricevute in stereo.

Mono Mode

Per compensare il segnale debole FM stereo in ricezione, selezionare questa modalità. La ricezione sarà essere forzata in mono, riducendo il rumore indesiderato.

Se la ricezione è povera

Per la migliorare la ricezione e l'ascolto delle stazioni, ruotare l'antenna FM o l'antenna AM in diverse posizioni.

Sintonizzare i preset (FM/AM)

È possibile memorizzare fino a 20 stazioni FM e 20 stazioni AM.

Preimpostare le memorie automaticamente

- 1 Selezionare "FM Radio" o "AM Radio" usando SOURCE.

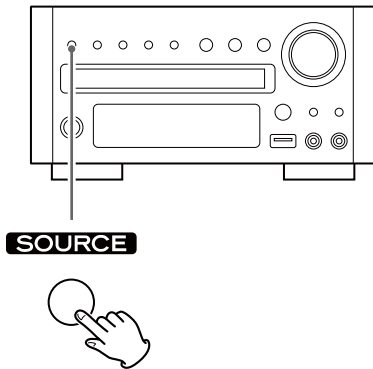

- È possibile selezionare "FM Radio" o "AM Radio" premendo anche il pulsante TUNER dell'unità telecomando una o due volte.

- 2 Premere il pulsante SCAN.

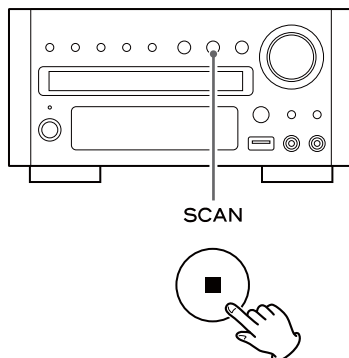

Verranno memorizzate automaticamente fino a 20 stazioni con la migliore ricezione presenti nella vostra area.

Preimpostare le memorie manualmente

- 1 Sintonizzare una stazione che si vuole ascoltare (vedere la pagina precedente).

- 2 Premere il pulsante MEMORY.

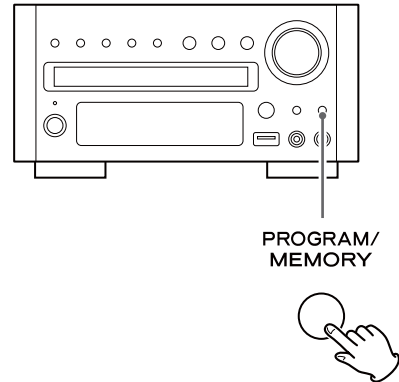

- 3 Selezionare un canale preimpostato per memorizzare la stazione usando i pulsanti PRESET e poi premere di nuovo il pulsante MEMORY.

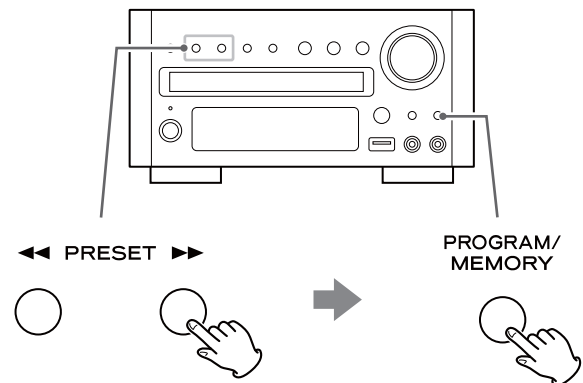

La stazione viene memorizzata.

Come selezionare le stazioni preimpostate

In modalità FM o AM, selezionare una stazione preimpostata usando i pulsanti PRESET.

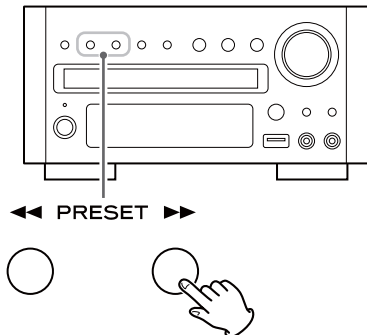

Il Radio Data System (RDS) è un servizio di trasmissioni che consente alle stazioni di mandare informazioni aggiuntive insieme al normale segnale radiofonico.

1 Sintonizzare una stazione FM RDS (pagina 91).

2 Premere il pulsante RDS/REPEAT.

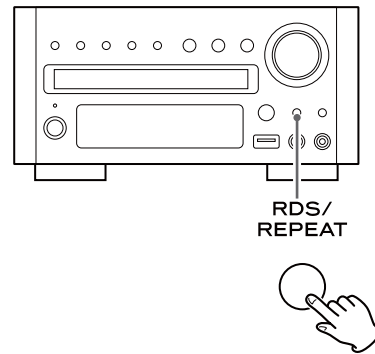

Ogni volta che il pulsante RDS/REPEAT viene premuto, la modalità RDS viene cambiata come segue:

PS (Programme Service name)

Visualizza automaticamente il nome della stazione FM quando vengono ricevuti i dati PS.

PROG TYPE (Programme Type)

Visualizza il tipo di programma. Se non si sono dati PTY, apparirà "NO PTY".

RDS CLOCK (RDS Clock)

Visualizza le informazioni del segnale orario fornite dalla stazione.

Se non c'è il segnale orario, apparirà "NO CT".

Ascolto di una sorgente esterna

- 1** Collegare una piastra a cassette ecc. alla presa **AUX 1 IN** del DR-H338i usando un cavo RCA in commercio. Oppure, collegare la presa **PHONES** o l'uscita audio di un lettore audio portatile alla presa **AUX 2 IN** del DR-H338i.

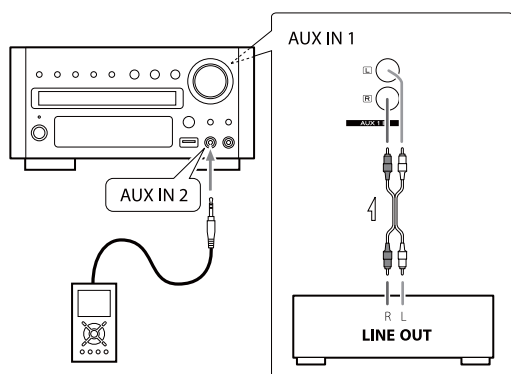

- Quando si collega il lettore audio portatile alla presa **AUX 2 IN** del DR-H338i, usare il cavo stereo mini-presa fornito.

- 2** Premere il pulsante **SOURCE** per selezionare "AUX1 Source" o "AUX2 Source".

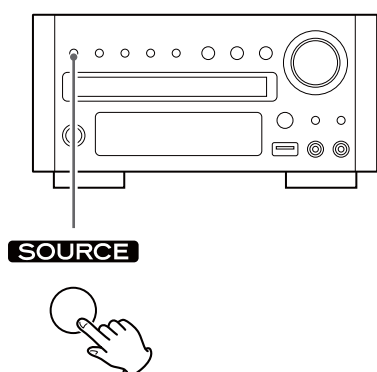

- È possibile selezionare "AUX1 Source" o "AUX2 Source" premendo anche il pulsante **AUX** dell'unità telecomando una o due volte.

- 3** Riprodurre la sorgente e regolare il volume usando il pomello **VOLUME** del DR-H338i e del lettore audio.

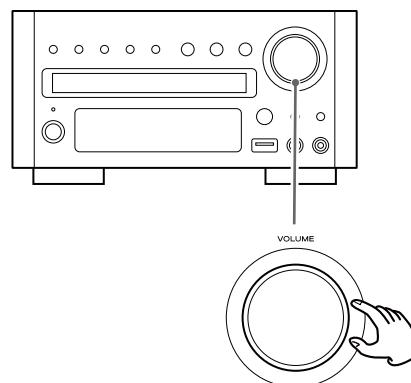

Quando si usa la presa **PHONES** del mini lettore, è necessario regolare il volume del mini lettore o in modo tale da poter udire suono dal DR-H338i.

- Regolando il volume del mini lettore troppo alto potrebbe causare un suono distorto dal DR-H338i. Se questo accade, ridurre il volume del mini lettore fino a sentire il suono senza distorsione e regolare il volume del DR-H338i su un livello di ascolto piacevole.

Timer di spegnimento

L'alimentazione può venire spenta dopo un tempo prestabilito.

Premere ripetutamente il pulsante SLEEP finché il tempo desiderato non appare sul display.

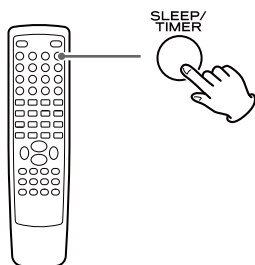

SLEEP-10, 20, 30, 60 o 90

L'alimentazione verrà spenta 90 (60, 30, 20 o 10) minuti più tardi.

SLEEP OFF

Il timer di spegnimento è spento.

- Se si vuole controllare il tempo rimanente, premere il pulsante SLEEP una volta. Il tempo rimanente verrà visualizzato per 3 secondi per poi tornare alla visualizzazione normale.

Timer per la sveglia (1)

L'unità può venire programmata per accendersi a un orario specificato.

- Regolare l'orologio prima di impostare il timer (pagina 67).

1 Se l'unità è accesa, premere il pulsante STANDBY/ON per spegnerla (standby).

2 Premere il pulsante CLOCK.

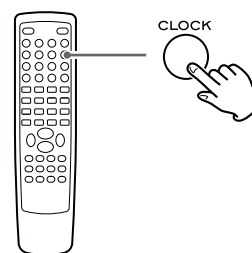

3 Premere il pulsante TIMER.

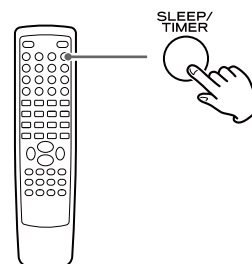

"Timer Set" appare e il valore "ora" inizia a lampeggiare.



- Se nessun pulsante viene premuto per 30 secondi, la modalità di impostazione timer verrà annullata.

4 Premere i pulsanti Volume per impostare l'orario di avvio (ora) e poi premere il pulsante TIMER.

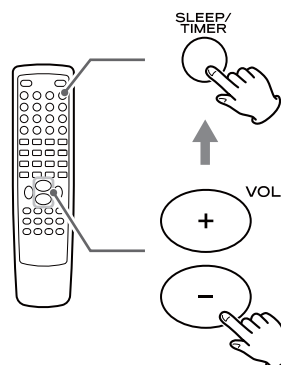

Il valore "minuti" inizia lampeggiare.



Timer per la sveglia (2)

- 5** Premere i pulsanti Volume per impostare l'orario di avvio (minuti) e poi premere il pulsante TIMER.

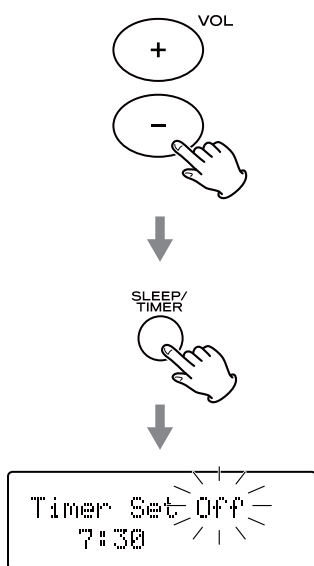

"Off" inizia a lampeggiare.

- 6** Premere i pulsanti Volume per attivare o disattivare la funzione timer e poi premere il pulsante TIMER.

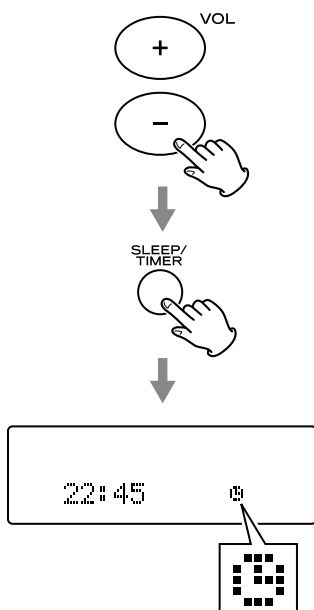

Selezionare "On" per attivare il timer.
L'indicatore TIMER (🕒) appare sul display.

Quando non si usa il timer, selezionare "Off" (l'indicatore TIMER scompare dal display).

- 7** Accendere l'unità e preparare la sorgente.

Per riprodurre un disco, selezionare "DISC Source" usando il pulsante SOURCE e impostare un disco.

Per riprodurre un dispositivo di memoria USB, selezionare "USB Source" usando il pulsante SOURCE e impostare un dispositivo di memoria USB.

Per ascoltare la radio FM, selezionare "FM Radio" usando il pulsante SOURCE e sintonizzare una stazione.

Per ascoltare la radio AM, selezionare "AM Radio" usando il pulsante SOURCE e sintonizzare una stazione.

- 8** Premere il pulsante STANDBY/ON per spegnere l'unità (standby).

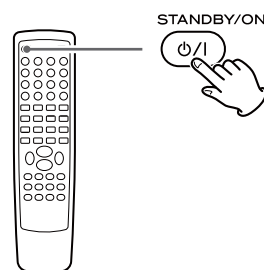

L'orologio e l'indicatore TIMER (🕒) vengono visualizzati.

- L'unità si accenderà all'orario specificato ogni giorno.
- L'unità si accende con la sorgente selezionata per ultima.

Non dimenticare di spegnere l'unità (standby) o il timer non funzionerà.

Se il timer raggiunge l'orario di Timer-On, l'unità viene impostata automaticamente su "SLEEP-60" e l'alimentazione verrà spenta (standby) 60 minuti più tardi.

Se si vuole ascoltare in modo continuo, premere ripetutamente il pulsante SLEEP per selezionare "SLEEP OFF" dopo aver raggiunto l'orario di Timer-On.

Se sperimentate problemi con il vostro sistema, leggete questa pagina e provate a risolvere il problema da soli prima di chiamare un centro di assistenza TEAC.

Generali

Nessuna alimentazione.

- ➔ Controllare il collegamento all'alimentatore AC. Controllare e assicurarsi che la sorgente AC non sia una presa con interruttore e che, se lo è, l'interruttore sia acceso. Assicurarsi che la presa AC di rete funzioni inserendo una lampada o un ventilatore.
- ➔ Premere il pulsante STANDBY/ON per accendere l'unità.

Il telecomando non funziona.

- ➔ Premere il pulsante STANDBY/ON per accendere l'unità.
- ➔ Se le batterie sono scariche, cambiare le batterie.
- ➔ Usare l'unità telecomando all'interno del raggio di azione (5 m) puntarlo verso il pannello frontale.
- ➔ Rimuovere eventuali ostacoli fra l'unità telecomando e l'unità principale.
- ➔ Se una luce molto forte è vicina all'unità, spegnere la luce.

Si sente molto ronzio o rumore.

- ➔ Posizionare l'unità il più lontano possibile dalla TV.
- ➔ Assicurarsi che i cavi di linea e cavi degli altoparlanti siano il più lontano possibile dall'alimentatore AC.

DISC/USB

Nessuna riproduzione.

- ➔ Ricaricare il disco con l'etichetta rivolta verso l'alto.
- ➔ Usare un disco riproducibile (pagina 54).
- ➔ Se il disco è sporco, pulire la superficie del disco.
- ➔ Un disco vergine è stato caricato. Caricare un disco preregistrato.
- ➔ Controllare il codice regionale dei DVD (pagina 54).
- ➔ Se è presente condensa, lasciare l'unità accesa per una o due ore (pagina 53).

L'icona VIETATO "⊘" appare sullo schermo.

- ➔ L'operazione non è consentita dal disco o l'unità.
- ➔ Notare che durante la riproduzione iniziale di un disco (avvertenze, copyright ecc.), molte operazioni sono vietate dal disco.
- ➔ Se un'altra operazione è in atto, attendere e riprovare.

Non è possibile accedere ad alcune voci di menu.

- ➔ Benché sia possibile entrare nel menu SETUP durante la riproduzione (o modalità ripresa), non tutte le funzioni del menu saranno disponibili. Per usufruire di tutte le funzioni disponibili, premere il pulsante Stop (■) due volte.

La scansione si ferma.

- ➔ La scansione non funziona all'interno dei menu.

Il suono salta.

- ➔ Posizionare l'unità su una superficie stabile senza vibrazioni.
- ➔ Se il disco è sporco, pulire la superficie del disco.
- ➔ Non usare dischi graffiati, danneggiati o piegati.

Non si sente nulla suono o solo un suono a bassissimo livello.

- ➔ Regolare il volume.
- ➔ Controllare il collegamento agli altoparlanti.
- ➔ Controllare SETUP AUDIO DIGITALE/USCITA DIGIT (DIGITAL AUDIO SETUP) (pagina 87).
- ➔ Il suono viene silenziato durante la pausa, la moviola e avanzamento veloce/reverse. Premere il pulsante Play/Pause pulsante (▶/||) per riprendere la normale riproduzione.

Nessuna uscita digitale audio.

- ➔ Controllare che SETUP AUDIO DIGITALE/USCITA DIGIT (DIGITAL AUDIO SETUP) sia impostato su "TUTTI (ALL)" o "Solo PCM (PCM only)" (pagina 87).

La registrazione audio digitale non è possibile su un altro dispositivo.

- ➔ Controllare che SETUP AUDIO DIGITALE/USCITA DIGIT (DIGITAL AUDIO SETUP) sia impostato su "Solo PCM (PCM only)" (pagina 87).
- ➔ Materiale protetto da copia non può venire copiato digitalmente.

Nessuna immagine/immagine distorta

- ➔ Controllare il collegamento all'apparecchio TV (monitor)
- ➔ Controllare le istruzioni per il TV (monitor) per essere sicuri di aver selezionato i collegamenti corretti ecc..
- ➔ Se si usa un collegamento HDMI, assicurarsi che sia configurato correttamente (pagina 89).
- ➔ Quando il TV/monitor non è compatibile con progressive scan, non impostare mai TV MODE su "PROGRESSIVO (PROGRESSIVE)" (pagina 88).

Immagine disturbata.

- ➔ Se il video da questo sistema attraversa un VCR per andare al TV, la protezione da copia applicata ad alcuni programmi DVD potrebbe influenzare la qualità dell'immagine. Si prega di collegare l'unità direttamente all'apparecchio TV.

L'immagine è distorta o monocromatica.

- ➔ Assicurarsi che l'impostazione PAL-NTSC corrisponda al TV/monitor (pagina 89).
- ➔ Regolare il rapporto dello schermo per corrispondere al TV/monitor in uso (pagina 86).

Il rapporto dello schermo non può venire cambiato.

- ➔ Il rapporto potrebbe essere fisso nel disco.

Immagine e suono non sono sincronizzati.

- ➔ Alcuni apparecchi TV possono introdurre un ritardo quando ricevono il segnale video. Se il suono dall'altoparlante non è in sincrono con l'immagine sullo schermo TV, portare al minimo il livello del volume del DR-H338i e usare l'uscita audio dal TV.
- ➔ Provare a correggere il problema della sincronizzazione fra immagine e suono tramite la procedura descritta a pagina 87 "AUDIO SYNC".

Sintonizzatore FM/AM

Non si ode nessuna stazione o il segnale è troppo debole.

- ➔ Sintonizzare una stazione in modo corretto.
- ➔ Ruotare le antenne FM o AM per migliorare la ricezione.

In modalità FM, benché la trasmissione sia stereo, il suono è mono.

- ➔ Premere il pulsante FM MODE.

Lettores iPod

L'iPod non si inserisce nel dock.

- ➔ Controllare se è inserito nel dock l'adattatore corretto (pagina 70).
- ➔ Rimuovere eventuale sporco o ostacoli dal dock e dall'iPod.

L'iPod non riproduce.

- ➔ Rimuovere l'iPod dal dock, attendere alcuni secondi e inserirlo di nuovo.
- ➔ Un aggiornamento del software potrebbe risolvere il problema.

Non è possibile operare l'iPod sui dispositivi.

- ➔ Selezionare iPod come sorgente.

Non è possibile operare l'iPod.

- ➔ Assicurarsi che l'interruttore HOLD dell'iPod non sia impostato su HOLD.

Se non si può effettuare una normale operatività, togliere la spina dalla presa di corrente e reinserirla di nuovo. Questo ripristina il micro-computer interno che potrebbe essere stato disturbato durante un temporale, interruzioni di alimentazione ecc.

Se togliendo il cordone dalla presa il problema non si risolve, provare la seguente procedura per reimpostare il micro-computer interno.

1. Accendere l'unità.
2. Premere il pulsante Stop (■) tenendo premuto il pulsante Play/Pause (▶/||).

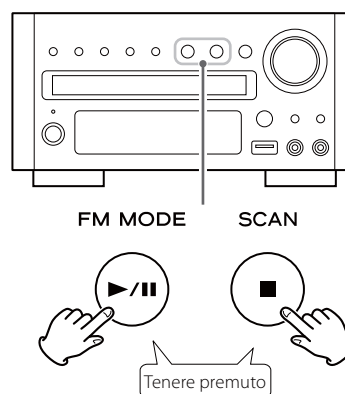

3. Rilasciare il pulsante Stop (■) quando "DR-H338i***" appare sul display.
4. Rilasciare il pulsante Play/Pause (▶/||).
5. Premere il pulsante Stop (■).

Specifiche

Lettores DVD

Pickup semiconduttore laser, lunghezza d'onda 650/790 nm
Segnale di sistema NTSC/PAL
Risoluzione segnale video orizzontale Più di 480 linee (DVD)
Rapporto segnale-rumore video Più di 50 dB (DVD)
Risposta in frequenza audio 20 Hz to 20 kHz (+1 / -3 dB)
Rapporto segnale-disturbo audio 62 dB
Gamma dinamica 80 dB

Uscita video

Livello di uscita 1 Vp-p (75 Ω)
Prese RCA

Uscita video Component (Y, C_B/P_B, C_R/P_R)

Livello Y-Output 1,0 Vp-p (75 Ω)
Livello C_B/P_B, C_R/P_R-uscita 0,7 Vp-p (75 Ω)
Prese RCA prese

Uscita HDMI

Presi HDMI 19 pin (versione 1.2a)

Amplificatore

Uscita alimentazione
(Stereo, EIAJ, 20 Hz-20 kHz, 4 Ω) 50 W + 50 W
(Stereo, 1 % THD, 20 Hz-20 kHz, 4 Ω) 36 W + 36 W

Distorsione armonica totale 0,7 % (a 5 W, 1 kHz, 4 Ω)
Sensibilità ingresso audio/impedenza LINE: 600 mV/47 kΩ
Livello di uscita/impedenza (LINE OUT) 1000 mV / 10 kΩ
Risposta in frequenza 20 Hz-20 kHz, +0 / -3 dB
Rapporto segnale-disturbo 90 dB (IHF-A)

Sezione sintonizzatore FM (senza note 100.1 MHz, 65 dBf)

Sintonia 87,5 MHz to 108,0 MHz (a passi di 50 kHz)
Distorsione armonica totale (1 kHz) Mono: 1 %
Stereo: 1,5 %
Risposta in frequenza 40 Hz-10 kHz
Separazione stereo (1 kHz) 35 dB
Rapporto segnale-disturbo Mono: 55 dB
Stereo: 45 dB

Sezione sintonizzatore AM

Sintonia 522 kHz to 1,620 kHz (a passi di 9 kHz)
Distorsione armonica totale (1 kHz) 1,5 % a 100 dB/m
Sensibilità utile 900 μV/m
Rapporto segnale-disturbo 40 dB a 100 dB/m

Generali

Alimentazione AC 220-230 V, 50-60 Hz
Consumo 50 W (STANDBY: 1 W)
Dimensioni (L x A x P) 214 x 106 x 347 mm
Peso (netto) 4 kg

Accessori standard

Antenna AM x 1
Antenna FM x 1
Unità telecomando (RC-1240) x 1
Batterie (AAA, R03, UM-4) x 2
Cordone AC x 1
Dock iPod x 1
Adattatore dock x 2
Cavo RCA AV x 1
Manuale di istruzioni (questo documento) x 1
Cartolina di garanzia x 1

- Disegno e specifiche sono soggetti a cambiamenti senza preavviso.
- Peso e dimensioni sono approssimativi.
- Le illustrazioni possono differire leggermente dai modelli in produzione.

Per gli utenti europei

Informazioni per gli utenti sulla raccolta e smaltimento di vecchi apparecchi e batterie

Questi simboli sui prodotti, sulle confezioni, e/o documenti accompagnatori significano che i vecchi prodotti elettrici ed elettronici e le batterie usate non dovrebbero venire smaltite con la normale spazzatura. Per il trattamento appropriato, il recupero e il riciclaggio di vecchi prodotti e batterie usate, è necessario portarli nei punti di raccolta, in accordo alla legislazione locale e le direttive 2002/96/EC e 2006/66/EC.

Procedendo allo smaltimento corretto degli apparecchi e delle batterie, si risparmiano risorse e si prevengono effetti negativi per l'ambiente e la salute umana che invece insorgerebbero con l'inadeguato smaltimento.

Per ulteriori informazioni sullo smaltimento e il riciclaggio di prodotti usati e batterie esauste, si prega di contattare l'amministrazione locale.

Informazioni sullo smaltimento in altri Paesi al di fuori dell'Unione Europea

Questi simboli sono validi solo per l'Unione Europea. Se si desidera smaltire questi articoli, si prega di contattare l'autorità locale o il proprio rivenditore per un corretto smaltimento.

Nota per il simbolo di batteria (in basso a destra un simbolo di esempio):

Questo simbolo potrebbe essere usato in combinazione con un simbolo chimico. In tal caso, implica che il requisito della suddetta direttiva coinvolge anche gli agenti chimici.

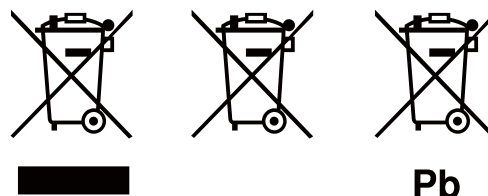

Dank u voor het kiezen van TEAC. Lees deze handleiding zorgvuldig om optimale prestaties te krijgen van uw nieuwe aanwinst.

Voordat u begint.....	101
Discs	102
USB-media geschiktheid	104
Antennen aansluiten (AM).....	104
Antennen aansluiten (FM)	105
Luidsprekeraansluitingen.....	106
Audio-apparatuur aansluiten	107
Aansluiten op een TV	108
Bedieningsorganen (hoofdeenheid)	110
Bedieningsorganen (afstandsbediening).....	112
Afstandsbediening.....	114
Klok gelijkzetten	115
Bediening	116
Gebruik van een iPod	118
Luisteren naar een iPod	119
Luisteren naar een Disc.....	121
Luisteren naar een USB-medium.....	122
In-beeld menu.....	122
Weergave Pauze (stilstaand beeld).....	124
Stop weergave (hervatten)	124
Skip weergave	125
Zoeken naar een passage in een hoofdstuk of een nummer ..	125
Kiezen van een nummer of hoofdstuk	125
Audiofuncties.....	125
Ondertitels	126
Camerapositie	126
Zoomfunctie.....	126
Vertraagde weergave	126
Herhalen en willekeurig afspelen	127
A-B Herhalen	128
Displayfunctie	128
Zoeken op tijd (VCD/CD)	129
Zoeken op tijd (MP3/WMA).....	129
Zoeken op hoofdstuk / tijd (DVD).....	130
Zoeken op hoofdstuk / tijd (DivX).....	130
Geprogrammeerd afspelen (DVD, VCD, CD)	131
Geprogrammeerd afspelen (MP3, WMA, DIVX)	132
Instellingen (inleiding)	133
Instellingen (PAG. ALG. INST./GENERAL SETUP)	134
Instellingen (INSTALLATIEPAG. AUDIO/AUDIO SETUP)	135
Instellingen (INST.PAGINA VIDEO/VIDEO SETUP)	136
Instellingen (VOORKEURINSTELLINGEN/PREFERENCE).....	137
Instellingen (WACHTWOORD INSTELLEN/PASSWORD SETUP) ..	138

Luisteren naar de radio (FM/AM)	139
Voorkeursopties (FM/AM)	140
RDS (display instelling FM).....	141
Luisteren naar een externe bron.....	142
Sluimerfunctie.....	143
Wekfunctie	143
Problemen.....	145
Technische gegevens	147

- Stel het apparaat niet bloot aan spatten of druppels.
- Plaats geen vazen met vloeistof op het apparaat.
- Plaats dit apparaat niet in een afgesloten ruimte zoals een boekenkast.
- Het apparaat neemt een verwaarloosbaar vermogen op wanneer de POWER of STANDBY/ON schakelaar niet op ON (aan) staat.
- Plaats het apparaat voldoende dicht bij het stopcontact om indien nodig op elk moment gemakkelijk bij de netstekker te kunnen.
- Het apparaat wordt alleen door de netstekker uit te nemen van het lichtnet gescheiden, zorg daarom dat deze altijd bereikbaar is.
- Wanneer in het product batterijen aanwezig zijn (zoals een accu of losse batterijen) deze niet blootstellen aan zonlicht, vuur of excessieve warmte.
- WEES VOORZICHTIG met producten waarin losse lithium batterijen worden gebruikt; bij verkeerd inzetten of gebruik van een verkeerd type bestaat de kans op explosie. Uitsluitend vervangen door hetzelfde of equivalent type.
- Wees voorzichtig bij het aansluiten en losnemen van oortelefoons of een hoofdtelefoon omdat extreem luid geluid uw gehoor ernstig kunnen beschadigen.

Opzet van deze handleiding

- De functies en mogelijkheden die gebruikt kunnen worden variëren afhankelijk van de eigenschappen van de disc. Soms kunnen deze functies en mogelijkheden afwijken van de omschrijvingen in deze handleiding. In dat geval volgt u de aanwijzingen in het beeldscherm. In deze handleiding worden alleen de basisfuncties beschreven.
- Bij sommige functies kan het icoon PROHIBIT "⊘" in beeld verschijnen. Dat geeft aan dat de functie als beschreven in de handleiding niet beschikbaar is voor de ingelede disc.

Inhoud van de doos

Controleer of alles aanwezig is.

1 AM-antenne

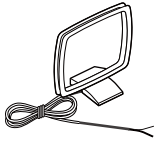

1 FM-antenne



1 Afstandsbediening (RC-1240)

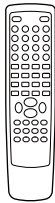

2 Batterijen (AA, R03, UM-4) voor afstandsbediening



1 Netsnoer

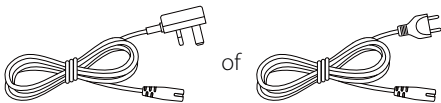

1 iPod dock



2 Dock adapters

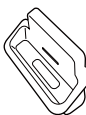

1 Cinch AV-kabel

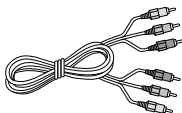

1 Handleiding (dit document)

- Bewaar deze handleiding om eventueel later nog eens te raadplegen.

1 Garantiekkaart

Condensatie

Wanneer het apparaat van een koude naar een warme ruimte wordt verplaatst of wordt gebruikt na een plotselinge temperatuursverandering, kan condens ontstaan. Vocht in de lucht slaat neer op het inwendige mechanisme waardoor het apparaat niet meer correct werkt. Om dat te voorkomen, of wanneer het optreedt op te lossen, laat u het apparaat één of twee uur ingeschakeld staan. Het apparaat past zich dan aan de omgevingstemperatuur aan.

Opstelling

- Kies zorgvuldig een optimale plaats voor het apparaat. Vermijd direct zonlicht en plaats het apparaat niet (te) dicht bij een warmtebron. Vermijd plaatsen die last hebben van extreme trillingen, stof, hoge of lage temperatuur en vocht.
- Het apparaat wordt tijdens gebruik warm; zorg daarom altijd voor voldoende ruimte om het apparaat voor ventilatie. Zorg ervoor dat er minimaal 20 cm boven het apparaat en minimaal 5 cm aan alle zijden vrij blijft. Plaats niets op het apparaat.
- Zet het apparaat niet op een versterker of receiver of enig ander apparaat dat warmte produceert.
- Het inschakelen van dit apparaat kan lijnen in het TV-beeld veroorzaken wanneer dit apparaat in de directe nabijheid staat en eveneens is ingeschakeld. Dit is geen defect van deze apparaten; wanneer het optreedt zet u beide apparaten verder van elkaar.

⚠ Waarschuwing

- Verplaats het apparaat nooit terwijl het speelt. Tijdens weergave roteert de disc op hoge snelheid; verplaats of beweeg het apparaat niet tijdens weergave, dit kan de disc of het apparaat ernstig beschadigen.
- De netspanning dient overeen te komen met de aangegeven spanning op de achterzijde van het apparaat. Raadpleeg bij twijfel een vakman.
- Maak de behuizing niet open, dit kan het apparaat intern beschadigen of een elektrische schok veroorzaken. Als een vreemd voorwerp in het apparaat terecht komt, raadpleeg dan uw dealer of een servicecentrum.
- Wanneer u de stekker uit het stopcontact neemt, trek dan altijd aan de stekker en nooit aan het snoer.
- Om de laser pickup schoon te houden, deze nooit aanraken en de lade altijd gesloten houden.
- Verwijder altijd de disc voordat u het apparaat beweegt of verplaatst. Verplaatsen met een disc in de lade kan een defect veroorzaken.

Onderhoud



Gebruik om de behuizing schoon te maken een zachte, droge doek, eventueel licht bevochtigd met een oplossing van een mild reinigingsmiddel. Maak het oppervlak vooral weer geheel droog.

⚠ Voor uw veiligheid altijd de stekker uit het stopcontact nemen voordat u het schoon maakt.

- Gebruik nooit een spray op dit apparaat.
- Gebruik nooit verdunner, benzine of alcohol omdat deze stoffen de behuizing aantasten.

Afspielbare Discs

Deze speler kan discs afspelen met de volgende kenmerken:

	<p>DVD-Video</p> <ul style="list-style-type: none"> • Enkelzijdige en dubbelzijdige discs • Enkellaags en dubbellaags discs • Dolby Digital, MPEG of Linear PCM digitale audio • MPEG2 digitale video • Dit apparaat kan DVD-R discs afspelen in het DVD video formaat. • Dit apparaat kan DVD-RW discs afspelen in het DVD video formaat en het DVD video opname formaat. <p>Discs zijn meestal onderverdeeld in één of meer titels. Titels kunnen zijn onderverdeeld in hoofdstukken.</p>
	<p>Audio CD</p> <ul style="list-style-type: none"> • 12 cm en 8 cm discs • Linear PCM digitale audio <p>Audio-CD's zijn onderverdeeld in nummers.</p>
	<p>Video CD</p> <ul style="list-style-type: none"> • 12 cm en 8 cm discs • MPEG-1 digitale audio • MPEG-2 digitale video <p>Video-CD's zijn onderverdeeld in nummers.</p>
	<p>SVCD</p> <ul style="list-style-type: none"> • 12 cm en 8 cm discs • MPEG-1 Audio Layer2 • MPEG-2 digitale video

Regiocode van DVD's

DVD-spelers en discs zijn gecodeerd met regionummers die aangeven in welke regio de disc kan worden afgespeeld. Wanneer het regionummer van de disc die wordt afgespeeld niet overeenkomt met dat van uw DVD-speler, kan de disc niet worden afgespeeld. In dat geval verschijnt een foutmelding in beeld.

Het regionummer staat vermeld op de achterzijde van het apparaat.

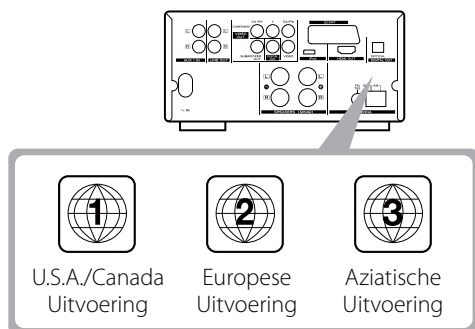

Over DVD-RW

- DVD-RW discs die zijn opgenomen met een copy-once beveiliging kunnen niet worden afgespeeld.
- Bij het afspelen van een DVD-RW disc die op een DVD-recorder is samengesteld, kan het beeld op het montagepunt even zwart worden.
- Bij het afspelen van een DVD-RW disc die op een DVD-recorder is samengesteld, kan een restant van juist voor het montagepunt zichtbaar blijven.

Over CD-R/CD-RW

CD-R/CD-RW discs opgenomen in het Audio CD formaat en correct gefinaliseerd zijn af speelbaar. Maar afhankelijk van de kwaliteit van de disc en/of de conditie van de opname, kunnen sommige CD-R/CD-RW niet af speelbaar zijn.

Waarschuwing

- Wanneer u een disc opneemt op een personal computer, ook al is het in een compatibel formaat, zijn er gevallen waarin deze niet kan worden afgespeeld vanwege de instellingen in de software die bij het maken van de disc werd gebruikt. Wend u tot de uitgever van de software voor meer informatie.
- Ongefinaliseerde CD-R/CD-RW/DVD-R/DVD-RW discs kunnen niet worden afgespeeld.

Discs die niet kunnen worden afgespeeld

- DVD-Audio, Super Audio CD, CD-G, Data deel van CD-EXTRA en PHOTO CD's.
- Disc opgenomen in een ander kleurensysteem dan PAK of NTSC.
- Illegaal geproduceerde discs
- Bekraste of beschadigde discs
- Stoffige, vette discs en disc met vingerafdrukken

⚠ Waarschuwing

Wanneer u toch probeert zulke discs af te spelen kan dat leiden tot luide geluiden en zelfs schade aan de luidsprekers en/of het gehoor beschadigen.

Tegen kopiëren beveiligde discs, DualDiscs en andere discs die niet voldoen aan de CD-standaard kunnen in deze speler niet correct worden afgespeeld. Wanneer u zulke discs in deze speler gebruikt kunnen TEAC Corporation en haar dochterondernemingen niet aansprakelijk worden gesteld voor enige consequentie of garantie aangaande de kwaliteit van de weergave. Heeft u problemen met zulke niet-standaard disc, wend u dan tot de producent van de disc.

Af speelbare bestandsformaten

Dit apparaat kan de volgende bestanden van een CD-R, CD-RW, DVD-R, DVD-RW of USB-medium afspelen:

- MP3 bestanden
- Windows Media geformatteerde audiobestanden
- JPEG bestanden
- DivX videobestanden
(DivX 5, DivX 4, DivX 3 en DivX VOD videomateriaal)

- Bestandsnamen dienen uit alfabetische karakters te bestaan. Dit apparaat geeft symbolen met full-size of double-byte karakters zoals Japanse, Chinese en andere niet correct weer. Let ook op de gebruikte bestandsextensie. ('.mp3' voor MP3 bestanden, '.wma' voor WMA bestanden, '.avi' of '.divx' voor DivX videobestanden, '.jpg' of '.jpeg' voor JPEG bestanden.)
- Bestanden worden afgespeeld in alfabetische volgorde.
- MP3 bestanden dienen in het mono of stereo MPEG-1 Audio Layer 2 formaat te staan. Dit apparaat kan MP3 bestanden afspelen met een sampling frequentie 44,1 kHz of 48 kHz, bit rate 320 kbps of minder.
- Dit apparaat kan WMA bestanden afspelen met een sampling frequentie 44,1 kHz, bit rate 192 kbps of minder.
- Dit apparaat kan de bit rate van VBR bestanden (variable bit rate) niet correct aangeven.
- De disc dient te worden gefinaliseerd om te kunnen worden afgespeeld.
- Deze speler is niet geschikt voor discs samengesteld uit meervoudige sessies.
- De CD-ROM dient ISO 9660 compatibel te zijn.
- Het kan enige tijd vergen om een progressief JPEG beeld te laden.
- Afhankelijk van de bestandsgrootte en de mate van compressie, kunnen sommige JPEG beelden niet correct worden weergegeven.

Voorbeelden van iconen op DVD discs



1. English
2. French

Aantal nummers op de disc



1. English
2. French

Aantal ondertitels op de disc



Beeldformaat



Disc opgenomen met meerdere cameraposities



Regiocode

Waarschuwing

- Speel geen beschadigde of vervormde discs af. Het afspelen van dergelijke discs kan onherstelbare schade aan het afspelenmechaniek toebrengen.
- Bedrukbare discs worden niet aanbevolen, daar het etiket los kan raken en het apparaat kan beschadigen.
- Plak geen stickers of andere zaken op een disc en gebruik ook geen beschermende folie of spray.
- Gebruik nooit een disc stabilisator. Het gebruik van in de handel verkrijgbare CD stabilisatoren kan het disc mechanisme beschadigen.
- Gebruik ook geen onregelmatig gevormde discs (achthoekig, hartvormig, creditcard formaat etc.). Zulke discs kunnen het apparaat beschadigen.

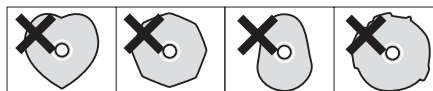

Omgaan met discs

- Leg de disc altijd met het etiket naar boven in de lade. Slechts één zijde van een CD kan voor opname worden gebruikt.
- Om een disc uit het doosje te halen, drukt u in het midden van de disc en u tilt de disc eruit aan de randen.



Zo verwijdert u de disc



Zo houdt u de disc vast

Opbergen van discs

- Berg direct na het afspelen de disc weer op in het doosje om stof en krassen te vermijden en waarop de speler kan 'overslaan'.
- Stel discs nooit voor langere tijd bloot aan direct zonlicht of hoge temperaturen en vochtigheid; discs kunnen daardoor vervormen.
- CD-R en CR-RW zijn voor de effecten van warmte en ultraviolette straling gevoeliger dan gewone CD's. Het is belangrijk ze op te bergen op een plaats en wijze waardoor zij niet aan direct zonlicht worden blootgesteld. Houd ze altijd uit de buurt van warmtebronnen, zoals radiatoren en warmte producerende elektrische apparaten.

Onderhoud

- Wanneer een disc vuil, deze schoonvegen van het centrum naar de rand met een zachte droge doek.



- Maak discs nooit schoon met sprays, antistatische sprays en vloeistoffen zoals benzine en verdunner. Zulke stoffen brengen onherstelbare schade toe aan het plastic oppervlak.

Twijfelt u aan de juiste behandeling van CD-R of CD-RW discs lees dan de informatie die bij de disc is gevoegd of neem contact op met de producent.

USB-media geschiktheid

- Alleen USB Flash geheugens kunnen worden gebruikt. Gebruik GEEN high capacity USB harddisks met dit apparaat.
- Sommige flash geheugen spelers die laden vanuit een USB terminal kunnen niet voor afspelen worden gebruikt.
- Harddisk drives, CD/DVD drives en andere dan flash geheugens, aangesloten via USB kunnen niet worden gebruikt.
- De DR-H338i kan bestanden niet kopiëren, verplaatsen of wissen.
- Geschikte formaten: FAT12, FAT16, FAT32
- NTFS, HFS en HFS+ kunnen niet worden gebruikt.
- Maximaal aantal mappen: 300
- Maximaal aantal bestanden: 650

Antennen aansluiten (AM)

AM kamerantenne

De bijgevoegde hoogwaardige AM kamerantenne geeft een goede ontvangst in de meeste gebieden.

Om de ringantenne op een vlakke ondergrond op te stellen, klikt u de ring in de antennevoet.

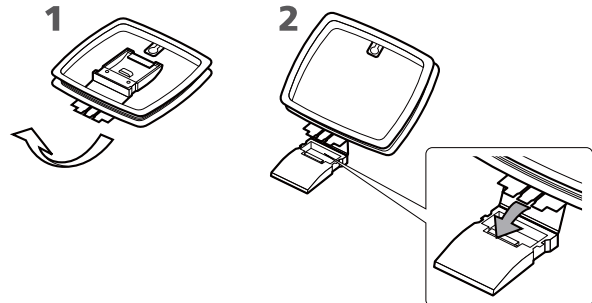

Verbind de kabel met de AM antenne-aansluitingen.

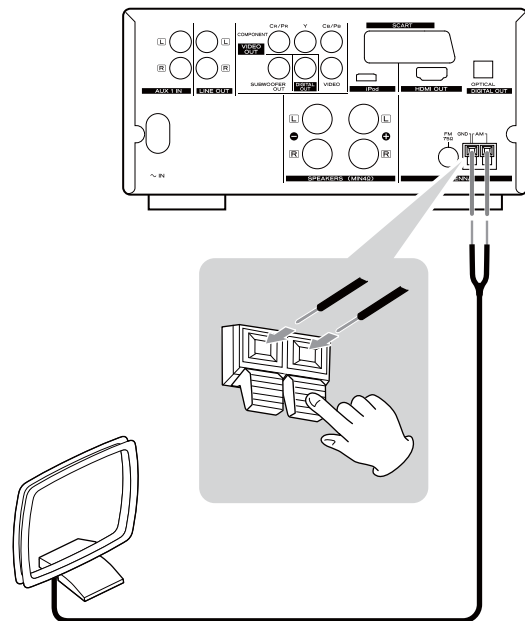

Druk de aansluiting in, steek het draadeinde erin en laat de aansluiting los.

Controleer of de draad goed vastzit door er zacht aan te trekken. Kijk ook of uitsluitend het blanke deel van de ader is ingestoken en dat niet de plastic isolatie contact met de antenne-ingang voorkomt.

Plaats de antenne op een vlakke ondergrond of hang hem bij een raam o.i.d., en richt hem voor optimale ontvangst. Houd de antenne zover mogelijk uit de buurt van netsnoeren, luidsprekerkabels en verbindingkabels.

AM buitenantenne

Wanneer de bijgevoegde AM kamerantenne niet voldoende signaal oplevert – te ver van de zender of omgeven door hoge betonnen gebouwen – kan het nodig zijn een buitenantenne te gebruiken.

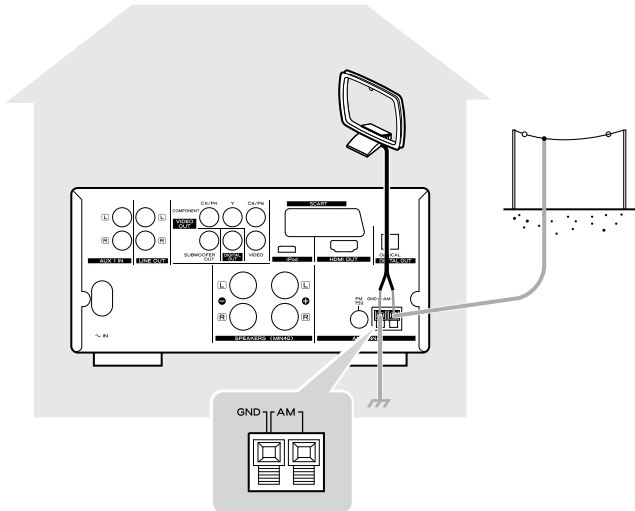

Gebruik dan een in de handel verkrijgbare AM-antenne of een geïsoleerde draad van meer dan 5 m, maar één einde blank en verbind deze met de aansluiting als eerder beschreven.

De antennedraad wordt buiten gespannen of binnen bij het raam. Voor betere ontvangst verbindt u de massa aansluiting GND met de aarde.

- Laat ook bij gebruik van een buitenantenne voor AM, de kamerantenne aangesloten.

FM kamerantenne

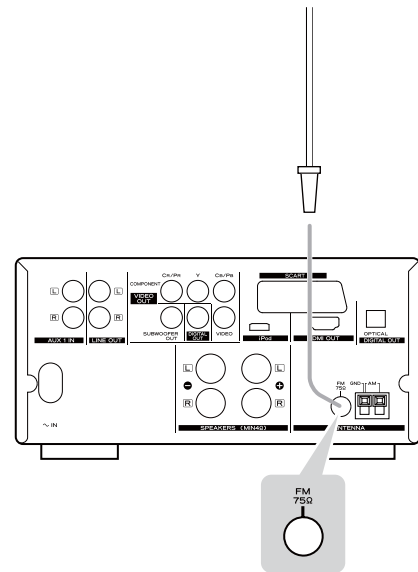

Verbind de bijgevoegde draadantenne voor FM met de FM 75 Ω aansluiting en leg de draad uit.

Leg de antenne op een geschikte plaats zoals een raam of een wand en richt deze voor optimale ontvangst. Zet de antennen vast met punaises of iets dergelijks.

FM buitenantenne

Wanneer het FM-signaal zwak is, kan het nodig zijn een 75 Ω asymmetrische buitenantenne te gebruiken of de kabel. Over het algemeen is een 3-elements antenne voldoende, maar voor de ontvangst van heel zwakke zenders kan een 5 – of 8-elements antenne nodig zijn.

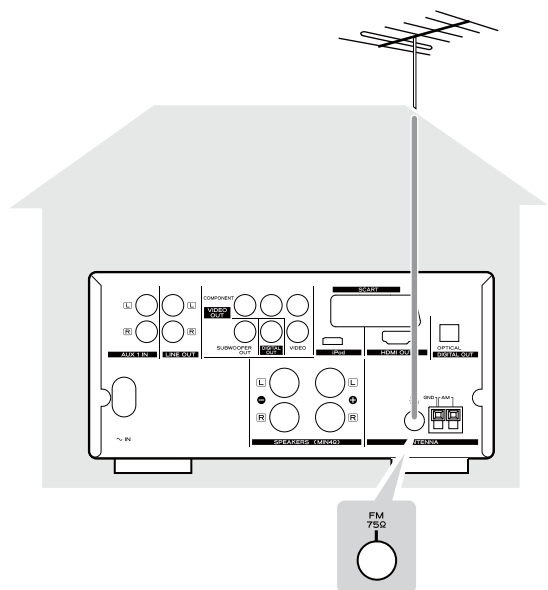

- Bij gebruik van een buitenantenne of kabel wordt de kamerantenne losgenomen.

Luidsprekeraansluitingen

⚠ Pas nadat alle verbindingen zijn gemaakt, steekt u de stekker in het stopcontact.

- Lees de handleiding van elke component die u wilt gebruiken.
- Controleer of elke plug goed is aangedrukt. Om brom en ruis te voorkomen de kabels niet bundelen.

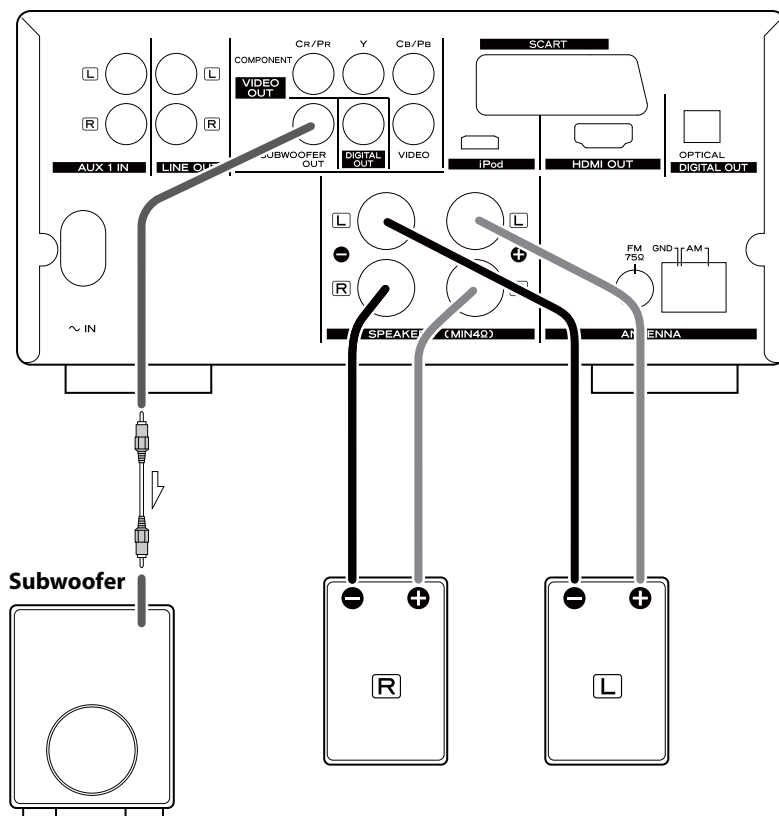

Voordat u aansluit

Controleer de impedantie van uw luidsprekers. Sluit luidsprekers aan met een impedantie van 4Ω of hoger.

Over het algemeen is de “+” pool van een luidsprekerkabel gemarkeerd zodat deze kan worden onderscheiden van de “-” van de kabel. Verbind deze gemarkeerde zijde met de “+” aansluiting en de ongemarkeerde met de “-” aansluiting.

Bereid de luidsprekerkabels voor op de aansluiting door ca. 10 mm of minder van de buitenisolatie te verwijderen. Twist de draadjes van de kabel strak samen.

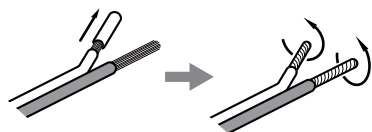

⚠ Waarschuwing

De metalen kern van de gescheiden draden mogen elkaar niet raken anders ontstaat kortsluiting. Door teveel isolatie te verwijderen kunnen beide adre mogelijk met elkaar in contact komen. Kortsluiting kan brand en schade aan de apparatuur veroorzaken.

Aansluiten

1. Draai de aansluiting naar links los. De kap van de aansluiting kan niet geheel worden losgedraaid.
2. Steek het blanke draadeinde geheel in en draai de kap naar rechts om de draad vast te zetten.

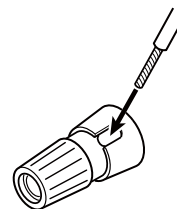

Controleer of geen enkel draadje naar buiten steekt en kortsluiting kan veroorzaken.

3. Controleer of de kabel goed vast zit door er even aan te trekken.

Subwoofer

Verbind een subwoofer via een in de handel verkrijgbare cinch-kabel. Gebruik een subwoofer met ingebouwde versterker, ook wel ‘actieve subwoofer’ genoemd.

Audio-apparatuur aansluiten

⚠ **Pas nadat alle verbindingen zijn gemaakt, steekt u de stekker in het stopcontact.**

- Lees de handleiding van elke component die u wilt gebruiken.
- Controleer of elke plug goed is aangedrukt. Om brom en ruis te voorkomen de kabels niet bundelen.

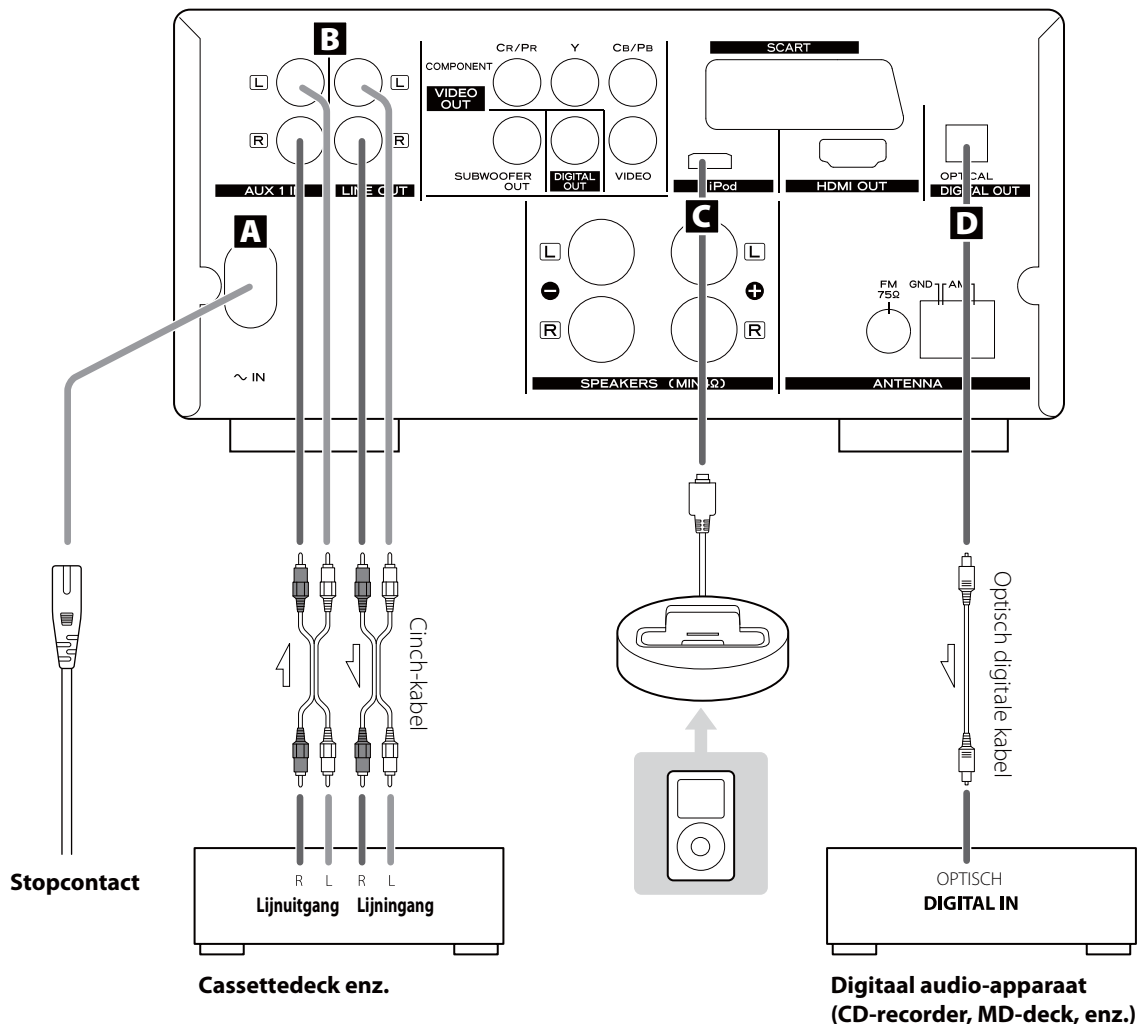

A Lichtnetaansluiting

Nadat alle andere verbindingen zijn gemaakt, steekt u het bijgeleverde netsnoer in deze aansluiting en dan steekt u het andere eind in het stopcontact. Controleer of de aanduiding van de AC netspanning op de achterzijde overeenkomt met de spanning ter plaatse. Raadpleeg een elektricien wanneer u twijfelt.

⚠ Om brand en elektrische schokken te voorkomen uitsluitend het bijgeleverde netsnoer gebruiken.

- Wanneer u het apparaat voor langere tijd niet zult gebruiken de stekker uit het stopcontact nemen.

B AUX 1/LIJNUITGANG

Op deze uitgang staat een analoog tweekanalen audiosignaal. Sluit hierop een cassettedeck o.i.d. aan via een in de handel verkrijgbare cinch-kabel.

Zo sluit u aan:

- Witte plug → witte aansluiting (linker kanaal)
- Rode plug → rode aansluiting (rechter kanaal)

C iPod poort

Verbind de iPod dock met deze poort.

D Digitale audio uitgang

Digitale audio van DVD-video, CD en video-CD is beschikbaar op deze uitgang.

Verbind een versterker met decoder of digitale audio-apparatuur aan zoals een CD-recorder, enz. hierop aan via een in de handel verkrijgbare optisch digitale audiokabel (TOS).

- Kies "ALLE (ALL)" of "ALLEEN PCM (PCM only)" in DIGITALE AUDIO-INST. (DIGITAL AUDIO SETUP) (pagina 135).

Aansluiten op een TV

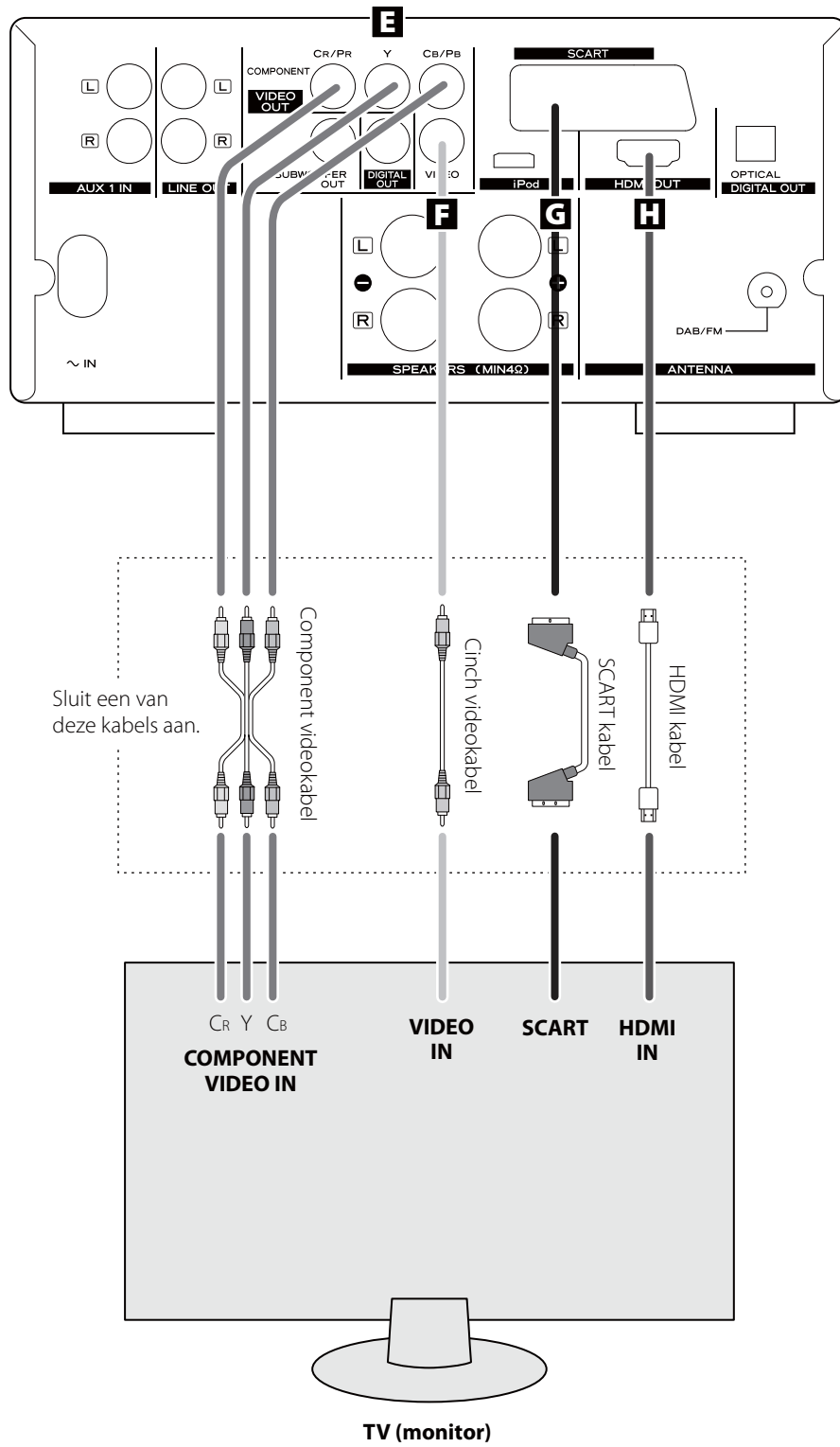

- Stel het video beeldformaat zo in dat het past bij dat van de TV (pagina 134).
- Dit apparaat werkt met analoge kopieerbeveiliging. Wanneer het apparaat is verbonden met een TV via een VCR (videorecorder) kan de weergave ervan zijn aangetast. **Sluit het apparaat direct op de TV aan.**
- In elk geval is het verstandig de best mogelijke kabels te gebruiken voor het best mogelijke beeld.
- Kies de juiste instelling in de VIDEO-UITGANG (VIDEO OUTPUT) setup (pagina 136).

E Component video-uitgang

Gebruik in de handel verkrijgbare component videokabels om het apparaat te verbinden met de component video ingangen van een geschikte TV of monitor voor een hoogwaardig beeld. Gebruik bij voorkeur een component videoverbinding.

- Wanneer de component video uitgangen zijn verbonden met een TV met progressive scan mogelijkheid, kan de uitgang dienovereenkomstig worden ingesteld (pagina 136).
- Denk eraan dat deze uitgang niet kan worden verbonden met high definition component aansluitingen.

F Composiet video-uitgang

Gebruik een in de handel verkrijgbare cinch videokabel om het apparaat te verbinden met de composiet video-ingang van een TV of monitor.

Gebruik deze aansluiting alleen wanneer geen andere videoverbinding beschikbaar is.

G SCART

Gebruik een in de handel verkrijgbare 21-pens voor RGB geschikte SCART-kabel om het apparaat met een RGB SCART geschikte TV of monitor te verbinden.

- Kies "RGB" in de VIDEO-UITGANG (VIDEO OUTPUT) setup (pagina 136).
- Wanneer uw TV of monitor een SCART heeft die niet geschikt is voor RGB, verbind dan de component met een SCART-kabel en kies "VIDEO" of "Y Cb/Pb Cr/Pr" in de VIDEO-UITGANG (VIDEO OUTPUT) setup (pagina 136).
- Zowel audio als video worden via deze aansluiting doorgegeven.

H HDMI video/audio uitgang

Gebruik een in de handel verkrijgbare HDMI-kabel om dit apparaat te verbinden met een HDMI geschikte TV of monitor.

- Wanneer de TV of monitor alleen over een DVI aansluiting beschikt, dient een geschikte adapterkabel te worden gebruikt. Denk eraan dat de TV die zo wordt aangesloten HDCP geschikt te zijn. Denk er ook aan dat deze verbinding geen geluid doorgeeft.
- Zorg ervoor dat u de bij de HDMI component gevoegde documentatie heeft gelezen en begrijpt.

HDMI video-uitgang formaten

- 480p (NTSC) of 576p (PAL)
- 720p
- 1080i
- 1080p

- Zie pagina 137 voor nadere gegevens over HDMI video-uitgang formaten.

Audioverbinding bij een HDMI-aansluiting

Wanneer de HDMI component geschikt is om ook HDMI audio door te geven, kan digitaal geluid worden doorgegeven via de HDMI-aansluiting.

- Kies "ALLE (ALL)" of "ALLEEN PCM (PCM only)" in DIGITALE AUDIO-INST. (DIGITAL AUDIO SETUP) (pagina 135).
- Om naar digitaal surround weergave te luisteren van DVD-Video discs, verbindt u de HDMI-uitgang met de surround versterker en u zet DIGITALE AUDIO-INST. (DIGITAL AUDIO SETUP) op "ALLE (ALL)"(pagina 135).

Bedieningsorganen (hoofdeenheid)

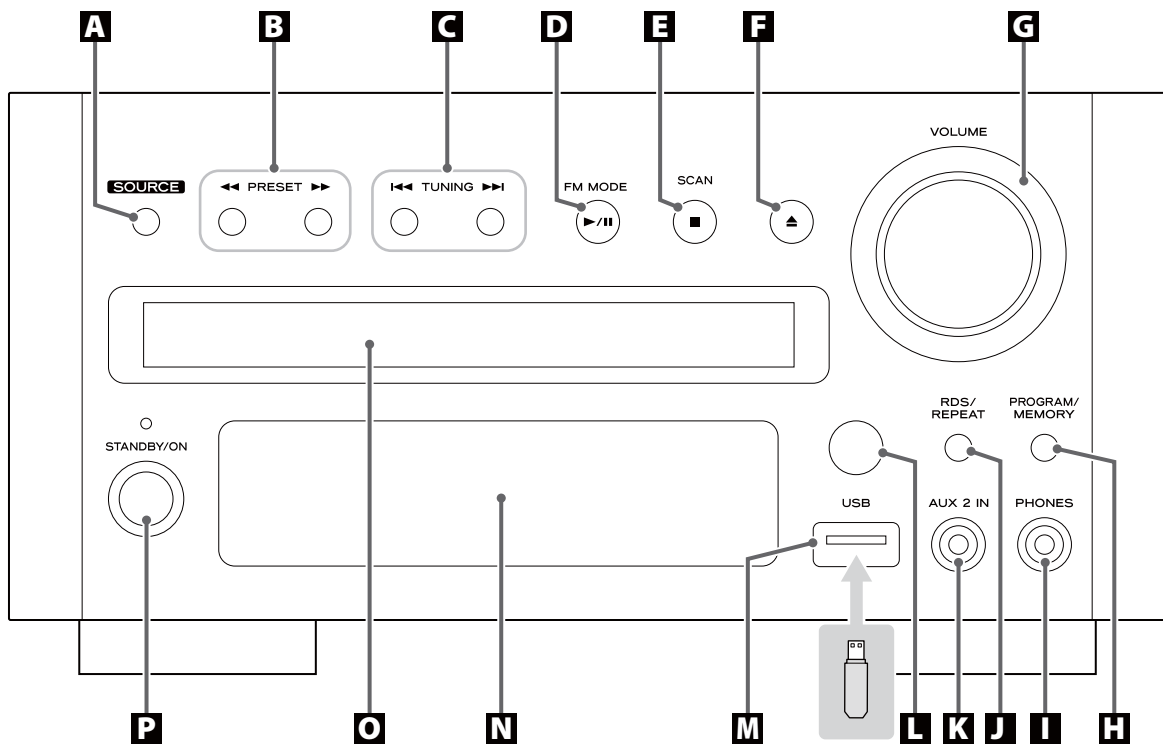

A SOURCE (bron)

Indrukken om een bron te kiezen.

B Zoeken (◀◀/▶▶)/PRESET

In de FM of AM functie kiest u hiermee een voorkeuzender (preset).

In de DISC, USB of iPod functie zoekt u hiermee binnen een bepaald nummer of bestand.

C Skip (◀◀/▶▶)/TUNING

In de FM of AM functie stemt u hiermee een zender af.

In de DISC, USB of iPod functie zoekt u hiermee naar een bepaald nummer of bestand.

D Play/Pause (▶/||)/FM MODE (FM Functie)

In de FM of AM functie kiest u hiermee mono of stereo.

In de DISC, USB of iPod functie start en pauzeert u hiermee het afspelen.

E Stop (■)/SCAN

In de FM of AM functie worden hiermee zenders automatisch opgeslagen.

In de DISC, USB of iPod functie stopt u hiermee het afspelen.

F Open/Dicht (▲)

Indrukken om de disclade te openen en te sluiten.

Wanneer de lade wordt geopend tijdens het afspelen kan het een paar seconden duren voordat de disc is uitgelogd en de lade open gaat.

G VOLUME

Hiermee regelt u het volume.

H PROGRAM/MEMORY

In de FM of AM functie worden hiermee zenders opgeslagen.

In de DISC of USB functie kunnen hiermee nummers worden geprogrammeerd.

I PHONES (hoofdtelefoon)

Om naar een hoofdtelefoon te luisteren draait u eerst het volume terug. Vervolgens sluit u de hoofdtelefoon aan op PHONES en u stelt het gewenste volume in met VOLUME.

Zodra de hoofdtelefoon wordt aangesloten, worden de luidsprekers uitgeschakeld.

⚠ Waarschuwing

Schakel het apparaat niet in of uit, sluit de hoofdtelefoon niet aan of verbreek de verbinding niet terwijl u de hoofdtelefoon op heeft; zeer luid geluid kan dan uit de hoofdtelefoon komen. VOORKOM BESCHADIGING VAN UW OREN – draag de hoofdtelefoon nooit terwijl u deze aansluit.

J RDS/REPEAT (herhalen)

Bij FM ontvangst kiest u hiermee een RDS-functie.

In de DISC, USB of iPod functie activeert u hiermee herhalen.

K AUX 2 IN

Op deze ingang kunt u een draagbare audiospeler aansluiten.

L Sensor afstandsbediening

Ontvangt de signalen van de afstandsbediening. Richt de afstandsbediening hierop wanneer u een functie kiest.

M USB aansluiting

Sluit een USB-medium op deze ingang aan.

N Display

O Disclade

P STANDBY/ON

Hiermee schakelt u het apparaat in en op standby.

De indicatie licht blauw op wanneer het apparaat is ingeschakeld.

De indicatie licht oranje op wanneer het apparaat in standby staat.

Bedieningsorganen (afstandsbediening)

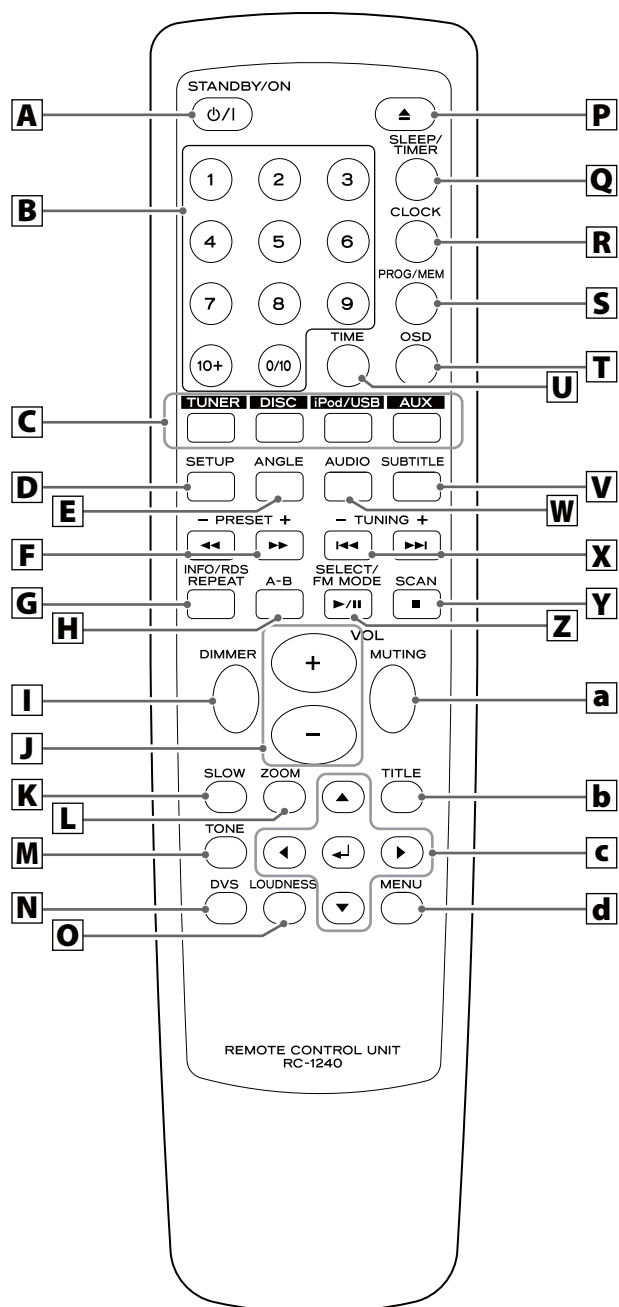

A STANDBY/ON

Hiermee schakelt u het apparaat in en op standby.

B Cijfertoetsen

Voor het invoeren van nummers, wachtwoord enz.

C Bronkeuze

Voor het kiezen van een bron.

D SETUP

Roept het setup menu op voor het instellen van het apparaat.

E ANGLE (Camerapositie)

Kiest indien beschikbaar een andere camerapositie.

F Zoeken (◀◀/▶▶)/PRESET (+/-)

In de FM of AM functie kiest u hiermee een voorkeurpositie.

In de DISC, USB of iPod functie zoekt u hiermee binnen een nummer of bestand.

G REPEAT/INFO/RDS

In de DISC, USB of iPod activeert u hiermee herhalen.

In de FM functie kiest u hiermee een RDS functie.

H A-B Herhalen

In de DISC of USB functie herhaalt u hiermee een A-B fragment.

I DIMMER

Hiermee stelt u de helderheid van de display in.

J VOL (+/-) (volume)

Hiermee regelt u het volume.

K SLOW (vertraagd)

In de DISC functie kiest u hiermee vertraagde weergave.

L ZOOM

In de DISC of USB functie vergroot u hiermee het beeld.

M TONE (klankregeling)

Indrukken om bas en hoog te regelen met de VOLUME toetsen.

N DVS (Dolby Virtual Speaker)

In de DISC en USB functie kiest u hoermee de weergavefunctie.

O LOUDNESS

Indrukken voor compensatie van bas en hoog op laag niveau.

P Open/Dicht (▲)

Indrukken om de lade te openen en te sluiten.

Wanneer de lade wordt geopend tijdens het afspelen kan het een paar seconden duren voordat de disc is uitgelogd en de lade open gaat.

Q SLEEP/TIMER (sluimer)

Bij ingeschakeld apparaat stelt u hiermee de sluimerfunctie in. In standby stelt u hiermee de wekfunctie in.

R CLOCK (klok)

In standby zet u hiermee de klok gelijk.

S PROG/MEM (programmeren/geheugen)

In FM en AM stelt u hiermee voorkeursposities in.

In de DISC en USB functie programmeert u hiermee nummers.

T OSD (in-beeld display)

Indrukken om informatie over de lopende disc op te roepen.

U TIME (tijd)

Indrukken om op tijd te zoeken.

V SUBTITLE (ondertitels)

Indrukken om tijdens DVD-weergave ondertitels te kiezen.

W AUDIO

Kiest de audiofunctie bij weergave.

X Skip (I◀◀/▶▶I)/TUNING (+/-)

In FM en AM functie stemt u hiermee zenders af.

In de DISC, USB of iPod functie voor het zoeken van een nummer of bestand.

Y Stop (■)/SCAN

In FM of AM functie voor het automatisch opslaan van zenders.

In DISC of USB functie indrukken om te stoppen.

Z Play/Pause (▶/||)/SELECT/FM MODE (FM Functie)

In de FM of AM functie kiest u hiermee mono of stereo.

In de DISC, USB of iPod functie start en pauzeert u hiermee het afspelen.

a MUTING

Indrukken om het geluid uit te schakelen.

b TITLE

Tijdens PCB weergave roept u hiermee het menu op.

c Navigatie (▲/▼/▶/◀) en Enter (↵)

Indrukken om te navigeren in een menu en Enter om een keuze te bevestigen.

d MENU

In DISC voor het oproepen van het DISC-menu van de DVD indien beschikbaar.

Bij het afspelen van MP3/WMA/JPEG bestanden schakelt deze tussen de map inhoud en de bestandsinhoud.

In de iPod functie gaat u hiermee terug naar het voorgaande iPod menu. Komt overeen met MENU op de iPod.

Wanneer een video-CD is geladen (versie 2.0) keert u hiermee terug naar de PBC functie of naar Off (uit).

Opmerking:

Om de uitleg te vereenvoudigen refereren aanwijzingen in deze handleiding naar de hoofdeenheid of de afstandsbediening. In zo'n geval werken identieke bedieningsorganen op de afstandsbediening en de hoofdeenheid op dezelfde wijze.

Met de bijgeleverde afstandsbediening kan het apparaat op afstand worden bediend.

Bij gebruik van de afstandsbediening richt u deze op de sensor op de voorzijde van het apparaat.

- Ook wanneer de afstandsbediening wordt gebruikt binnen het effectieve bereik (5 m) kan de werking worden belemmerd wanneer er zich obstakels voor het apparaat bevinden.
- De afstandsbediening kan verkeerd werken wanneer andere producten in de nabijheid worden gebruikt die ook infrarood straling afgeven. Ook die andere producten kunnen daar last van hebben.

Inzetten batterij

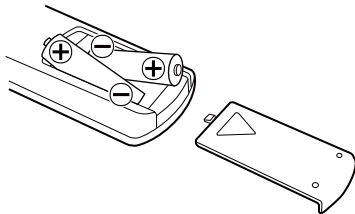

1. Verwijder het deksel van het batterijvak.
2. Leg twee "AAA" (R03 of UM-4) batterijen in. Let goed op de juiste polariteit van de "+" en "-" polen.
3. Sluit het batterijvak.

Vervangen batterij

Wanneer de afstand waarop de afstandsbediening werkt merkbaar terugloopt, is de batterij aan vervanging toe. Vervang deze dan door een nieuwe.

Voor informatie over het inzamelen van batterijen vindt u bij de gemeentelijke milieudienst of bij uw leverancier.

⚠ Omgaan met batterijen

Verkeerd gebruik van batterijen kan leiden tot lekken of zelfs brand, verwondingen of aantasting van andere zaken. Lees daarom de volgende aanwijzingen zorgvuldig.

- Let bij het inzetten van de batterij op de juiste positie van positieve (+) en negatieve (-) polen.
- Gebruik batterijen van hetzelfde type en nooit verschillende typen door elkaar.
- Zowel gewone als oplaadbare batterijen kunnen worden gebruikt. Let op de aanwijzingen op de verpakking.
- Wanneer de afstandsbediening voor langere tijd niet zal worden gebruikt (meer dan een maand) de batterij uit de afstandsbediening verwijderen om lekken te voorkomen.
- Wanneer de batterij heeft gelekt, maak dan het batterijvak schoon en zet een nieuwe in.
- Gebruik nooit een andere batterij dan het aangegeven type. Gebruik ook geen oude en nieuwe batterijen door elkaar.
- Verhit en demonteer de batterij nooit. Gooi ze niet in het vuur of in het water.
- Neem batterijen nooit mee tussen andere metalen voorwerpen; dat kan kortsluiting, lekken of exploderen veroorzaken.
- Laad een batterij nooit op, tenzij vaststaat dat het een oplaadbaar type is.

Klok gelijkzetten

Zodra u de stekker in het stopcontact heeft gestoken en het apparaat inschakelt dient de klok te worden gelijk gezet.

1 Wanneer het apparaat ingeschakeld is, drukt u op **STANDBY/ON** om het in standby te zetten.

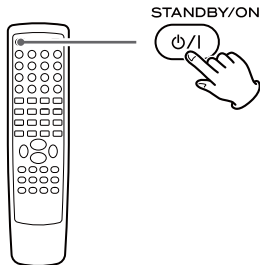

2 Druk op **CLOCK**.

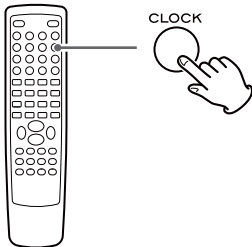

- Wanneer "--:--" knippert in de display, drukt u nogmaals op **CLOCK**.

"Clock Set" verschijnt in de display en de uren knipperen.

- Wordt binnen 30 seconden geen toets ingedrukt dan vervalt het instellen.

3 Druk op **VOLUME (+ of -)** om de uren in te stellen.

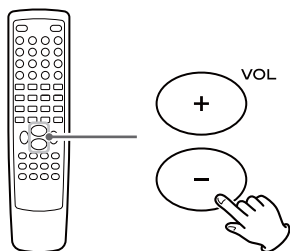

4 Druk op **CLOCK**.

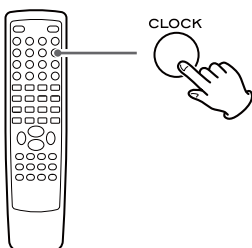

De minuten knipperen nu.

5 Druk op **VOLUME (+ of -)** om de minuten in te stellen.

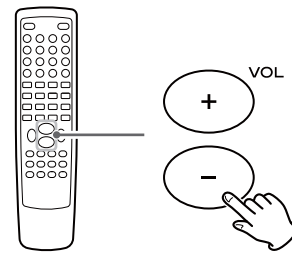

6 Druk op **CLOCK**.

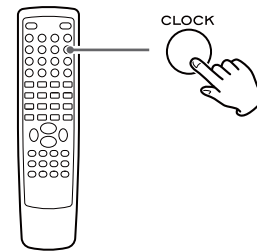

De klok start.

Nadat de klok is gelijk gezet, kunnen de overige instellingen worden gemaakt via het **SETUP** menu (pagina 133).

In dit hoofdstuk wordt de basisbediening beschreven voor alle functies.

Wanneer u het apparaat voor het eerst gebruikt, dient u eerst de klok gelijk te zetten. Zie vorige pagina voor "Klok gelijkzetten", pagina 133 voor "Instellingen".

1 Druk op **STANDBY/ON** om in te schakelen.

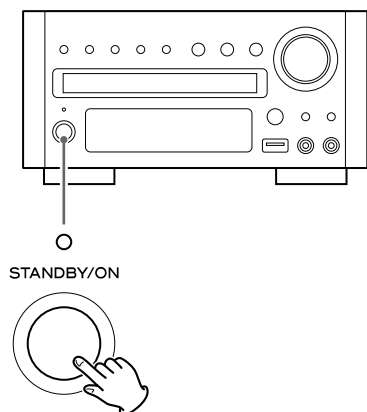

- Het apparaat schakelt in met de laatst gebruikte bron.
- Ook kunt u **SOURCE** gebruiken (of **TUNER**, **DISC**, **iPod/USB** of **AUX** op de afstandsbediening) om het apparaat in te schakelen.

2 Druk op **SOURCE** om een bron te kiezen.

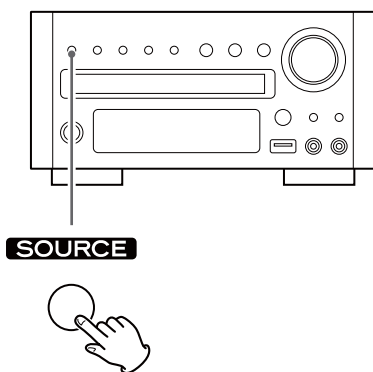

Telkens als u op **SOURCE** drukt, wisselt de bron als volgt:

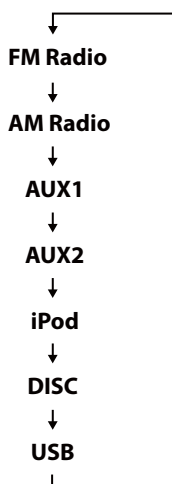

De gekozen bron wordt in de display aangegeven.

- U kunt ook **FM** en **AM** kiezen door één of tweemaal op **TUNER** op de afstandsbediening te drukken.
- Ook kunt u **iPod** of **USB** kiezen door één of tweemaal op **iPod/USB** op de afstandsbediening te drukken.
- Om naar een externe bron te luisteren die is aangesloten op **AUX IN**, kiest u **AUX1** of **AUX2**.
- Ook kunt u **AUX1** of **AUX2** kiezen door één of tweemaal op **AUX** op de afstandsbediening te drukken.

3 Speel de bron en regel het volume met **VOLUME**.

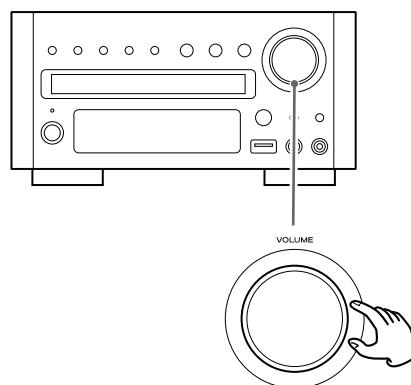

Het volume kan worden geregeld van **MIN** naar **MAX**. U kunt **VOLUME -** of **+** op de afstandsbediening vasthouden om het volume snel te laten doorlopen.

- Druk op **STANDBY/ON** om het apparaat in standby te zetten wanneer het niet wordt gebruikt.
- Wanneer u op **STANDBY/ON** drukt om het apparaat in standby te zetten wanneer **SOURCE** op **AUX1** of **AUX2** is gekozen, stopt eerst het geluid van de luidsprekers en na ca. 2 seconden het signaal naar de subwoofer.

Opnemen

U kunt opnemen op een CD of cassette, aangesloten op DIGITAL OUT of op LINE OUT.

1. Kies de bron waarvan u wilt opnemen door op SOURCE te drukken.
 2. Start de opname.
- Het volume en de klankregeling (DVS, LOUDNESS en TONE) hebben geen effect op het opnamesignaal.

Dimmer

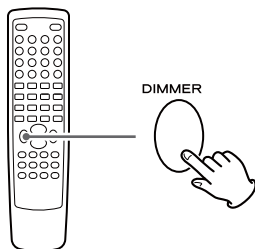

Druk op DIMMER om de display te dimmen.
Nogmaals indrukken om de gewone helderheid te herstellen.

Muting

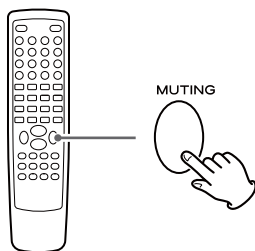

Om het geluid tijdelijk uit te schakelen, drukt u op MUTING.
Nogmaals indrukken om het geluid weer in te schakelen.

- "Muting" knippert in de display wanneer de muting is ingeschakeld.
- Wanneer u met ingeschakelde muting het volume verandert, wordt het geluid weer ingeschakeld.

Bas en hoog corrigeren

U kunt het laag en het hoog instellen tussen "-5" en "+5".

1 Wanneer de LOUDNESS functie is ingeschakeld, drukt u op LOUDNESS om deze weer uit te schakelen.

- Wanneer de LOUDNESS is ingeschakeld, worden laag en hoog automatisch op "0" ingesteld.

2 Druk herhaaldelijk op TONE om Bass of Treble te kiezen.

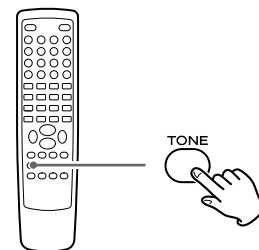

3 Druk binnen 5 seconden op VOLUME om het niveau in te stellen.

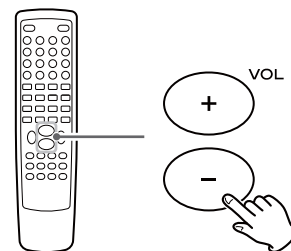

Hoe hoger het treble cijfer, hoe meer het hoog wordt benadrukt.

Hoe hoger het bass cijfer, hoe meer het laag wordt benadrukt.

Bediening (2)

DVS (Dolby Virtual Speaker) (alleen DISC/USB functie)

De Dolby Virtual Speaker technologie simuleert surround sound uit een 5.1 luidspreker opstelling met slechts twee luidsprekers. Dolby Virtual Speaker technologie creëert ook een breder tweekanalen omgeving bij weergave van stereo CD's en MP3 materiaal en in combinatie met Dolby Pro Logic II processing levert het een virtuele surround beleving van elke hoogwaardige stereobron.

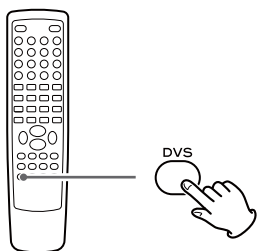

Druk herhaaldelijk op DVS om de afuisterfunctie te kiezen. Telkens wanneer u op DVS drukt wisselt de functie als volgt:



DVS Ref (Referentiefunctie)

De breedte van het klankbeeld in het front wordt bepaald door de afstand tussen beide luidsprekers.

DVS Wide (breed)

Hiermee wordt de breedte van het klankbeeld breder dan de afstand tussen de luidsprekers.

- De DVS en de LOUDNESS functies kunnen niet tegelijk worden ingeschakeld.

LOUDNESS

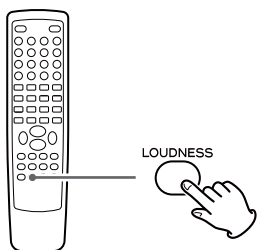

De loudness compenseert voor verlies aan lage en hoge tonen op laag afspeelniveau. Schakel op normaal niveau de functie uit.

- Wanneer de LOUDNESS is ingeschakeld, worden de instellingen van bas en hoog automatisch op "0" gezet. Wanneer u bas en/of hoog wilt corrigeren, eerst LOUDNESS uitschakelen.

Gebruik van een iPod

Om uw iPod af te spelen via de DR-H338i dient u eerst een geschikte adapter voor uw iPod in te zetten.

1 Kies de Dock adapter die bij uw iPod past.

No. 4 (Nr. 4) : 20 Gb + U2

- iPod met klikwiel 20 Gb.
- iPod met klikwiel U2 Special Edition 20 Gb.
- iPod met kleurenscherm 20/30 Gb.
- iPod met kleurenscherm U2 Special Edition 20 Gb.
- iPod met video 30 Gb.
- iPod met video U2 Special Edition 30 Gb.
- iPod Classic 80/120 Gb.

No.7 (Nr. 7) "60 Gb (kleur) + Photo 40/60 Gb

- iPod met klikwiel 40 Gb.
- iPod met kleurenscherm (iPod Photo) 40/60 Gb.
- iPod met kleurenscherm 60 Gb.
- iPod met video 60/80 Gb.
- iPod Classic 160 Gb.

- Gebruik de adapter die bij de iPod werd geleverd of een in de handel verkrijgbare voor andere typen iPods.

2 Insert de adapter in het DR-H338i dock.

Pas de voorzijde van de adapter in het dock en druk dan de achterzijde van de adapter in het dock tot u een lichte klik hoort, als teken dat de adapter correct is ingezet.

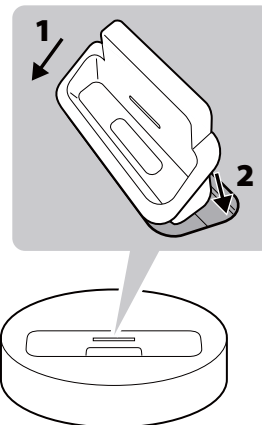

- Om de adapter te verwijderen houdt u de rechter en linker zijden vast en u trekt hem voorzichtig naar boven.

Geschikte iPod software

Wanneer uw iPod niet werkt met de DR-H338i of met de afstandsbediening dient uw software te worden updated.

1 Druk op SOURCE om iPod te kiezen.

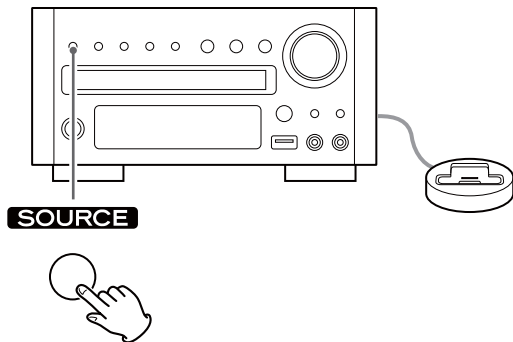

- Ook kunt u iPod kiezen door een of tweemaal op iPod/USB op de afstandsbediening te drukken.

2 Zet de iPod in het dock.

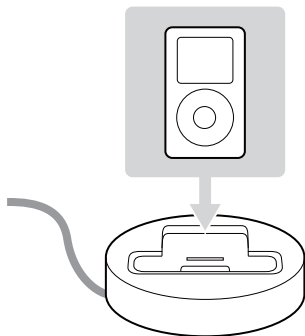

De iPod schakelt automatisch in en start het afspelen van de muziklijst van de iPod.

- Wanneer de iPod wordt ingezet terwijl een andere bron dan iPod is gekozen, schakelt de iPod in en gaat in pauze.
- Zorg ervoor dat u de juiste adapter gebruikt (zie voorgaande pagina).
- Wanneer de iPod in het dock staat en de DR-H338i is ingeschakeld, wordt deze opgeladen. Wanneer het apparaat in standby staat, wordt de iPod niet opgeladen omdat het opgenomen vermogen van het apparaat is geminimaliseerd om te voldoen aan de regels van de IEA.
- Wanneer de hoofdtelefoon is aangesloten op de iPod, werken zowel de hoofdtelefoon als de luidsprekers.
- Het videosignaal van de aangesloten iPod wordt alleen afgegeven via de video-uitgang van de DR-H338i.

Weergave Pauze

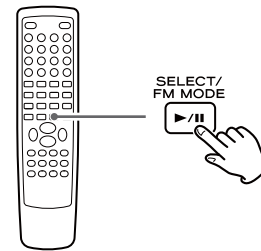

Druk tijdens weergave op Play/Pause (▶/||). Het afspelen stopt op de huidige positie.

- Hervat de weergave door nogmaals op Play/Pause (▶/||) te drukken.

Skip bij weergave

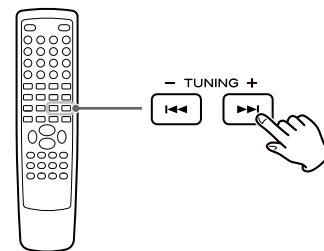

Druk tijdens weergave op Skip (I◀◀/▶▶I) om naar het gewenste nummer te gaan.

- Wanneer op Skip (I◀◀) wordt gedrukt tijdens weergave wordt het lopende nummer opnieuw gestart. Wilt u naar een voorafgaande nummer, druk dan twee of meer maal op Skip (I◀◀).

Zoeken naar een passage

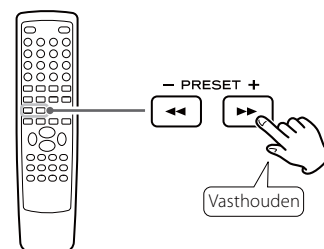

Houd tijdens weergave (◀◀ of ▶▶) ingedrukt om versneld te zoeken en laat los zodra de gezochte passage is gevonden.

Terug naar het vorige menu

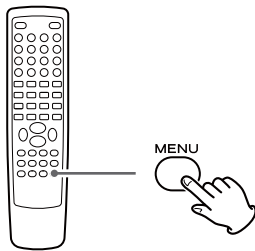

Druk op MENU.
Deze toets heeft dezelfde functie als die op de iPod.

Menu item kiezen

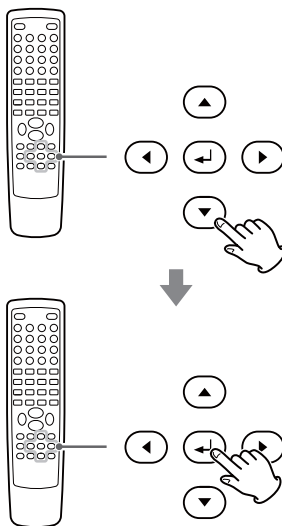

Druk op ▼/▲ om naar het gewenste menu item te gaan en druk op Enter.

Herhalen

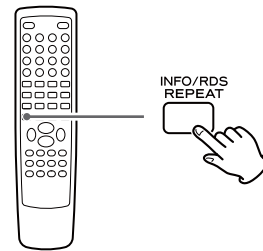

Telkens wanneer u op REPEAT drukt, wisselt de herhaalfunctie van de iPod als volgt:

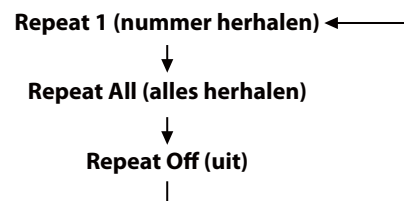

- Wanneer u "One" kiest, verschijnt het Repeat One icoon (🔁) in de display van de iPod.
- Wanneer u "All" kiest, verschijnt het Repeat icoon (🔁) in de display van de iPod.

Luisteren naar een Disc

1 Druk op SOURCE om Disc als bron te kiezen.

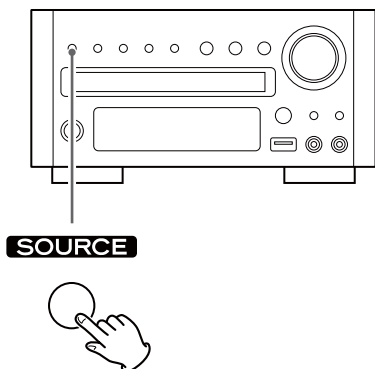

- Wanneer geen disc is geladen in de disclade verschijnt "NO DISC".

2 Druk op Open/Dicht (▲) om de lade te openen.

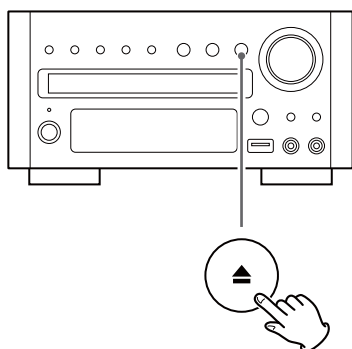

3 Leg een disc in met het etiket naar boven.

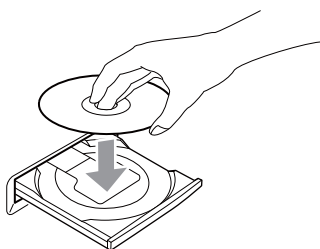

- In geval van dubbelzijdige discs dient de af te spelen zijde naar beneden gekeerd te zijn.
- Let erop dat de disc in het midden van de lade ligt om defecten aan de lade of de disc te voorkomen.

4 Druk nogmaals op Open/Dicht (▲) om de lade te sluiten.



De lade sluit. Zorg ervoor dat uw vingers niet bekneld raken bij het sluiten.

Het duurt een paar seconden om de disc te laden.

- Sommige discs starten het afspelen automatisch.

5 Druk op Play/Pause (▶/||) om de weergave te starten wanneer dat niet automatisch gebeurt.

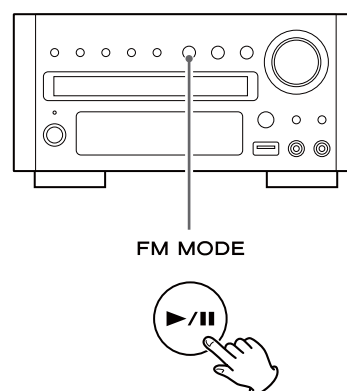

Wanneer een menu in beeld verschijnt, raadpleeg dan "In-beeld menu" op de volgende pagina (sommige DVD's of video-CD's laten eerst een menu zien).

Luisteren naar een USB-medium

Voor compatibiliteit van USB-media, zie pagina 104.

1 Druk op SOURCE en kies "USB Source".

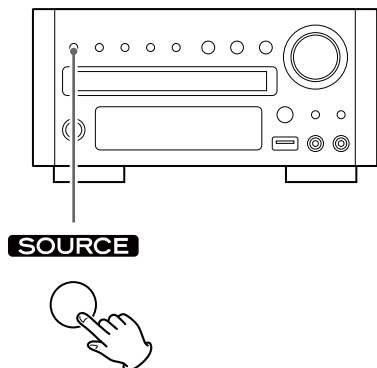

2 Steek het USB-medium in de USB-poort.

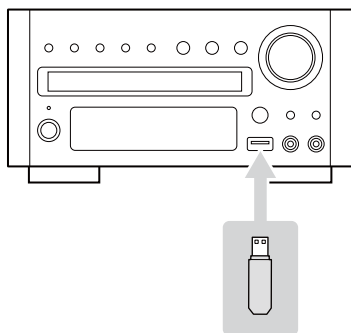

Het duurt een paar seconden voor het apparaat om het USB-medium te herkennen. Sommige bestanden starten automatisch de weergave.

- U kunt de stappen **1** en **2** terugnemen.
- Alleen USB flash geheugens kunnen worden gebruikt. Gebruik GEEN USB harddisk van hoge capaciteit met dit apparaat.

3 Druk op Play/Pause (▶/||) om de weergave te starten als dit niet automatisch gebeurt.

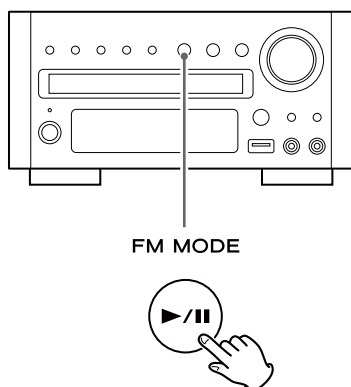

In-beeld menu (1)

Een in-beeld menu verschijnt wanneer een DVD of Video-CD wordt geladen met Playback Control (PBC) inhoud.

De manier waarop het menu werkt verschilt van disc tot disc.

DVD Menu's

Gebruik navigatie (▲/▼/▶/◀) om een menu item te kiezen van een DVD en bevestig de keuze met Enter.

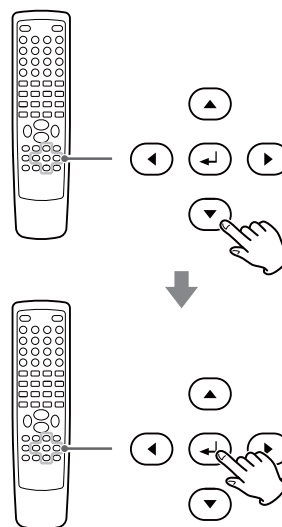

Terug naar het menu

Druk op MENU of op TITLE.

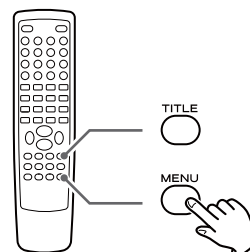

- Afhankelijk van de disc kan indrukken van MENU het afspelen opnieuw starten vanaf het eerste hoofdstuk.
- Deze functie is niet beschikbaar met een DVD-RW disc met VR materiaal.

Video-CD's met PBC

Wanneer een Video-CD (versie 2.0) of Super Video-CD met Playback Control functies (PBC) is geladen, verschijnt een menu in beeld.

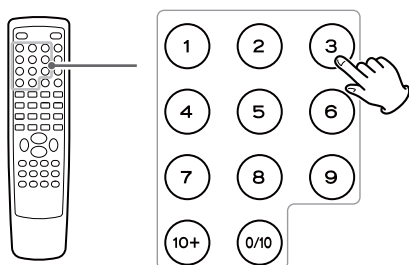

Kies met de cijfertoetsen een item en start weergave.

- Druk op ►► om naar de volgende pagina te gaan. Druk op ◀◀ om naar de vorige pagina terug te gaan.
- Drukt u tijdens weergave op TITLE dan verschijnt het menu in beeld.

PBC-functie in- en uitschakelen

Druk op MENU om de PBC-functie in- en uit te schakelen.

Bij uitgeschakelde PBC-functie:

Wanneer u vanuit stop op Play/Pause (►/||) drukt start de weergave bij het eerste nummer.

Bij ingeschakelde PBC-functie:

Wanneer u vanuit stop op Play/Pause (►/||) verschijnt het menu in beeld.

Kies een item met de cijfertoetsen om de weergave te starten.

MP3 en Windows Media geformatteerde discs

Wanneer een disc of USB is geladen, verschijnt een overzicht van de mappen in beeld.

- Het kan 30 seconden of meer duren om dit overzicht te laden van de disc die u afspeelt.

1 Kies een map door op ▲/▼ te drukken en vervolgens op Enter.

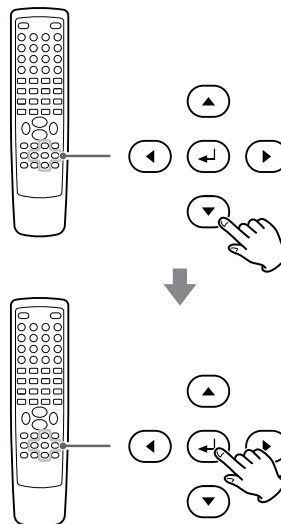

De bestandsnamen verschijnen in beeld.

2 Kies een bestand en druk op Enter of op Play/Pause (►/||). De weergave start bij het gekozen bestand.

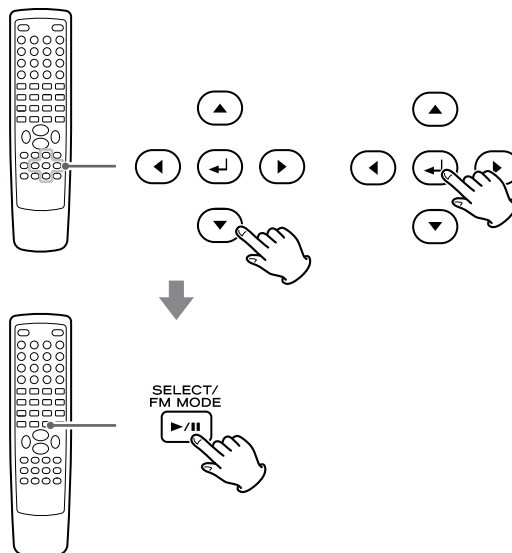

- Druk op MENU om te schakelen tussen het mappenoverzicht en het bestandsoverzicht. Kiest u bestandsoverzicht dan kunt u een bestand kiezen zonder eerst de map te kiezen.
- Wanneer u wilt terugkeren naar de oorspronkelijke map, roep dan deze map op met MENU, kies "... .." met de cursortoetsen en druk op Enter.
- Afhankelijk van de disc, kunnen onzichtbare mappen zoals "TRASH" in beeld verschijnen. Negeer mappen zonder afspeelbare bestanden.
- Tijdens weergave wordt de verstreken tijd van het bestand aangegeven in de display op de voorzijde.

In-beeld menu (2)

JPEG bestanden

- 1** Kies een beeld in het mapoverzicht door op ▲/▼ te drukken.

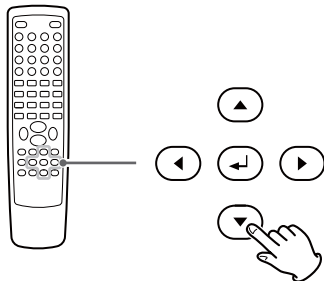

Na een kort moment verschijnt een miniatuur versie van het beeld rechts in beeld.

- 2** Gebruik de cursor om een beeld voor grotere weergave te kiezen.

- Sommige foto's kunnen vervormd zijn door de configuratie of de eigenschappen van de disc. Grotere foto's nemen iets meer tijd om te laden vanwege de grotere bestandsomvang.

Plaatjes op volledig scherm

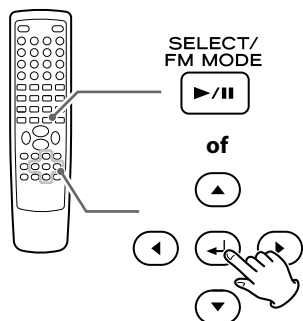

Druk op Enter of op Play/Pause (▶/||).

- Bij het kijken op volledig formaat drukt u op Skip (◀◀/▶▶) om naar de volgende of vorige foto te gaan. U kunt ◀/▶ gebruiken om de foto te roteren.
- Bij het kijken op volledig formaat drukt u op Stop (■) om een aantal miniatures in beeld te krijgen. Gebruik de navigatie om naar een specifieke foto te gaan en druk op Enter om dat beeld op volledig scherm te krijgen. Ook kunt u Slide Show kiezen om alle foto's in reeksen te zien of Menu om de instelling aan te passen. U kunt verder ◀PREV of NEXT▶ kiezen om naar het vorige of volgende scherm met miniatures te gaan.
- Druk op MENU om de miniatures of volledig scherm te verlaten.

Weergave Pauze (stilstaand beeld)

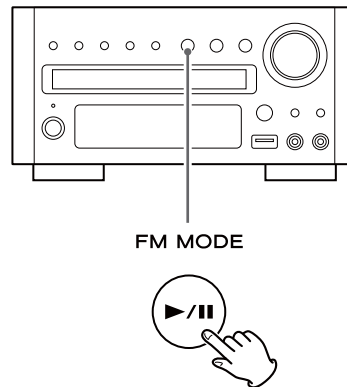

Druk op Play/Pause (▶/||) om de audioweergave te pauzeren. Bij DVD of video-CD staat het beeld stil.
Druk weer op Play/Pause (▶/||) om de weergave te vervolgen.

⚠ Waarschuwing

Laat de speler niet voor langere tijd in pauze staan; dat kan uw TV of de speler beschadigen.

DVD

Stop weergave (hervatten)

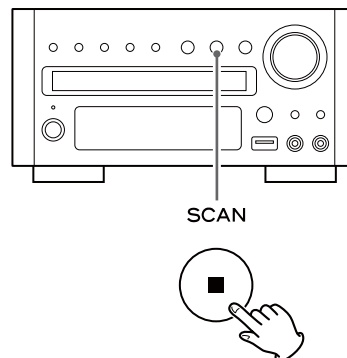

Wanneer op Stop (■) is gedrukt wordt de weergave gestopt en geeft de display "Press Play To Continue" (druk op Play om verder te gaan). Door op Play/Pause (▶/||) te drukken hervat u de weergave.

Elk van de volgende toetsen laat hervatten vervallen:

Stop (■) in de stop functie,
Open/Dicht (▲), SOURCE, STANDBY/ON

Skip weergave

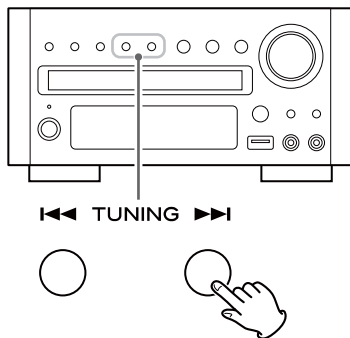

Druk herhaaldelijk op Skip (◀◀/▶▶) tot het gewenste hoofdstuk of nummer is gevonden. Het gekozen hoofdstuk of nummer wordt vanaf het begin afgespeeld.

- Bij het afspelen van video-CD's met PBC werkt deze toets niet (pagina 123).

Zoeken naar een passage in een hoofdstuk of een nummer

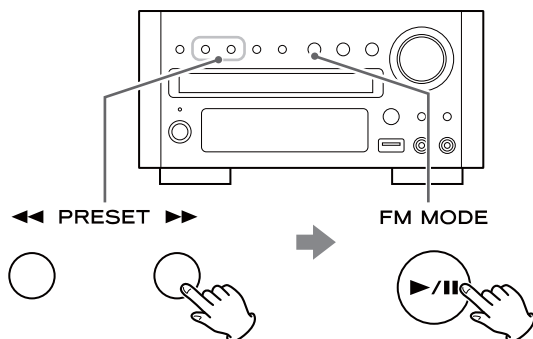

Om snel voor- of achteruit te zoeken op de disc drukt u tijdens weergave op (◀◀ of ▶▶).

Druk op Play/Pause (▶/||) zodra de gezochte passage is gevonden.

Telkens wanneer u op (◀◀ of ▶▶) drukt wisselt de zoeksnelheid als volgt:

→ x2 → x4 → x8 → x16 → x32 → Normale snelheid

- CD/Video-CD/MP3: wanneer u snel het einde van een nummer bereikt (of achteruit het begin) wordt scannen opgeheven en wordt normale weergave weer geactiveerd.
- Tijdens het zoeken op een DVD of video-CD is het geluid uitgeschakeld.
- Deze functie werkt op sommige discs niet.

Kiezen van een nummer of hoofdstuk

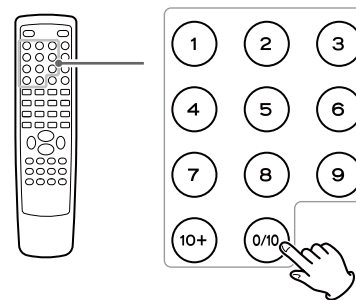

DVD, Video-CD en CD

Kies een hoofdstuk of nummer voor weergave met de cijfertoetsen.

Voorbeeld: om nummer 35 te kiezen, drukt u op "10", "10", "10", "5".

- De cijfertoetsen werken niet tijdens PBC weergave van video-CD's (pagina 123).

MP3, WMA, JPEG en DIVX

Om een bestand te kiezen voert u drie cijfers in. Voorbeeld: om nummer 5 te kiezen, drukt u op "0", "0", en "5". Ook kunt u simpelweg op "5" drukken en even wachten.

Audiofuncties

Veel DVD's bezitten audio in verschillende talen, naast stereo en meerkanalen surround versies van het geluid.

CD's en video-CD's bieden de keus uit links, rechts of stereo kanalen.

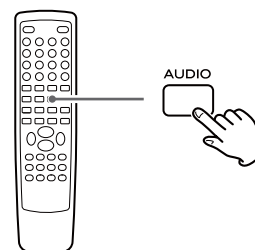

Door op AUDIO te drukken kiest u uit de verschillende beschikbare audiokanalen en deze worden in beeld aangegeven.

- Soms blijft het beeld even stilstaan wanneer een ander audiokanaal wordt gekozen.
- Op sommige discs kan het audiokanaal alleen via het in-beeld menu worden gewijzigd.
- Van sommige discs kan het audiokanaal niet op de hier beschreven wijze worden veranderd, andere hebben slechts één audiokanaal. Wanneer u toch probeert een ander audiokanaal te kiezen verschijnt "⊗" in het beeld.

Ondertitels

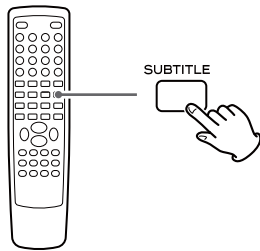

Door herhaaldelijk op SUBTITLE te drukken, schakelt u door de beschikbare talen op de disc.

- Ondertitels verschijnen niet altijd direct nadat een taal is gekozen. Het kan een paar seconden duren voordat zij verschijnen.
- Sommige ondertitels op sommige discs kunnen niet worden veranderd of gewijzigd met deze toets. Sommige discs hebben slechts één ondertitel die uiteraard niet kan worden gekozen.
- Het kan nodig zijn de ondertitels op een disc te wijzigen via het in-beeld menu van de disc.
- Van sommige discs kunnen de ondertitels niet op de hier beschreven wijze worden veranderd. Wanneer u toch probeert andere ondertitels te kiezen, verschijnt "⊗" in het beeld.

Camerapositie

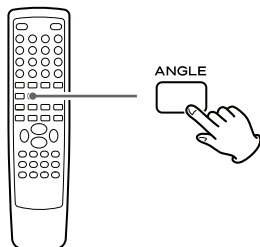

Wanneer een scène wordt afgespeeld die met meerdere cameraposities is opgenomen, verschijnt een "angle" icoon in beeld. Telkens wanneer u op ANGLE drukt terwijl het icoon in beeld is, wisselt de camerapositie.

- Wanneer u probeert een andere camerapositie te kiezen op een disc die dat niet ondersteunt, verschijnt "⊗" in het beeld.
- De ANGLE functie werkt niet tijdens pauze.

Zoomfunctie

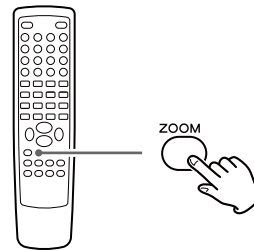

Om het beeld in te zoomen, drukt u tijdens weergave op ZOOM. Telkens wanneer u op ZOOM drukt, wisselt de vergroting als volgt:

DVD, DivX, Video-CD:

→ 2x → 3x → 4x → 1/2 → 1/3 → 1/4 → Off (uit)

JPEG:

→ 100% → 125% → 150% → 200% → 75% → 50% → Off (uit)

- U kunt het zoompunt verschuiven met de cursortoetsen tijdens zoom weergave.
- Zoom werkt niet op de ondertitels of menu's.

Vertraagde weergave

Alleen voor video discs (DVD en video-CD)

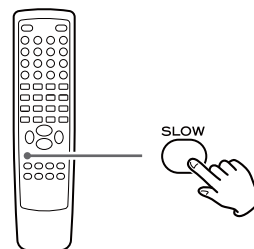

Om een disc vertraagd af te spelen, drukt u op SLOW. Telkens wanneer u op SLOW drukt, verandert de snelheid als volgt:

DVD:

→ 1/2 → 1/4 → 1/8 → 1/16 → 1/2 → 1/4 → 1/8 → 1/16
normale snelheid

Video-CD/DivX

→ 1/2 → 1/4 → 1/8 → 1/16
normale snelheid

Om normale weergave te hervatten drukt u op Play/Pause (▶/||).

- Het geluid is tijdens vertraagde weergave uitgeschakeld.

Herhalen en willekeurig afspelen

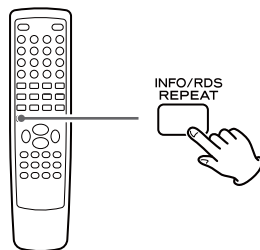

Telkens wanneer u op REPEAT drukt, wisselt de functie als volgt:

- Deze functie werkt niet op sommige discs. In dat geval verschijnt "Prohibit" in het beeld.
- Wanneer één van de volgende toetsen wordt ingedrukt, vervalt herhalen:

STANDBY/ON, Open/Dicht (▲), SOURCE

DVD

→ Repeat Chapter → Repeat Title → Repeat All
Off (uit)

Repeat Chapter (hoofdstuk herhalen)

Het gekozen hoofdstuk wordt herhaaldelijk afgespeeld. Wordt tijdens afspelen een ander hoofdstuk gekozen, dan wordt dat herhaaldelijk afgespeeld.

Repeat Title

De gekozen titel wordt herhaaldelijk afgespeeld.

Repeat All (alles herhalen)

De gehele disc wordt herhaaldelijk afgespeeld.

Video-CD

→ Repeat Track → Repeat All
Off (uit)

Repeat Track (nummer herhalen)

He gekozen nummer wordt herhaaldelijk afgespeeld. Wordt tijdens afspelen een ander nummer gekozen, dan wordt dat herhaaldelijk afgespeeld.

Repeat All (alles herhalen)

De gehele disc wordt herhaaldelijk afgespeeld.

- De herhaalfuncties werken niet tijdens PBC weergave van video-CD's (pagina 123).

CD/MP3/WMA/JPEG/DivX

→ Rep One → Rep All → Shuffle
Off (uit)

Rep One (één herhalen)

Het gekozen hoofdstuk/nummer/bestand wordt herhaaldelijk afgespeeld.

Wordt tijdens afspelen een ander hoofdstuk/nummer/bestand gekozen, dan wordt dat herhaaldelijk afgespeeld.

Rep All (alles herhalen)

CD

De gehele disc wordt herhaaldelijk afgespeeld.

MP3/WMA/JPEG/DivX

Alle bestanden in de huidige map worden herhaaldelijk afgespeeld.

Shuffle (willekeurig)

CD

De gehele disc wordt willekeurig afgespeeld.

MP3/WMA/JPEG/DivX

Alle bestanden in de huidige map worden willekeurig afgespeeld.

A-B Herhalen

U kunt een bepaalde passage instellen om herhaaldelijk af te spelen.

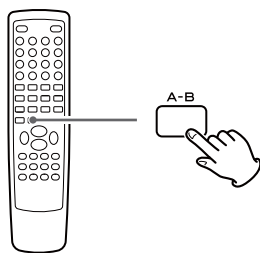

1 Start afspelen en bepaal het startpunt voor A-B herhalen (punt A) door op A-B te drukken.

In het beeld verschijnt "A".

2 Wanneer het eindpunt van het fragment wordt bereikt (punt B), drukt u weer op A-B.

In het beeld verschijnt "AB".

De aangegeven sectie wordt nu herhaald.

- Zoeken (►►) kan worden gebruikt om snel naar punt B te gaan nadat A is vastgesteld.
- Er dient meer dan 1 seconde te liggen tussen de punten A en B.
- Om A-B herhalen te stoppen drukt u nogmaals op A-B.

Displayfunctie

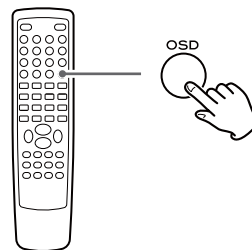

Telkens wanneer u tijdens weergave op OSD (in-beeld display) drukt, wisselt de informatie in beeld als volgt:

DVD



CD/Video-CD

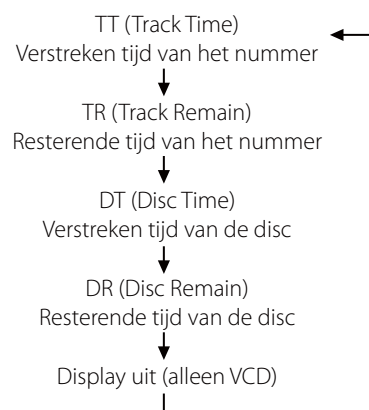

DivX



Zoeken op tijd (VCD/CD)

U kunt het afspelen starten op een aangegeven tijd in uren en minuten.

1 Druk tijdens weergave op TIME.

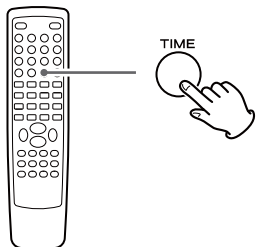

Zoeken in de gehele disc

Druk eenmaal op TIME

"DT: --:--" wordt in beeld gemarkeerd.

Zoeken binnen het lopende nummer

Druk tweemaal op TIME.

"TT: --:--" wordt in beeld gemarkeerd.

Zoeken binnen een nummer op de disc

Druk driemaal op TIME.

"T: --:--" wordt in beeld gemarkeerd.

Voer nu het gewenste nummer in met de cijfertoetsen.

(Voorbeeld: wanneer u nummer 2 wilt kiezen, drukt u op "2")

2 Voer binnen 7 seconden de gewenste uren en minuten in met de cijfertoetsen.

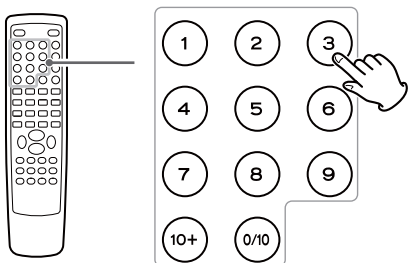

Voer bijvoorbeeld wanneer het huidige nummer 3 minuten duurt, een tijd in van minder dan 3 minuten.

Weergave begint op het gekozen punt.

Zoeken op tijd (MP3/WMA)

U kunt het afspelen starten op een aangegeven tijd in uren en minuten.

1 Druk tijdens weergave tweemaal op TIME.

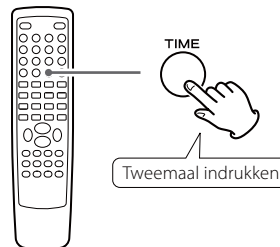

"--:--" is in beeld gemarkeerd.

2 Voer binnen 7 seconden de gewenste uren en minuten in met de cijfertoetsen.

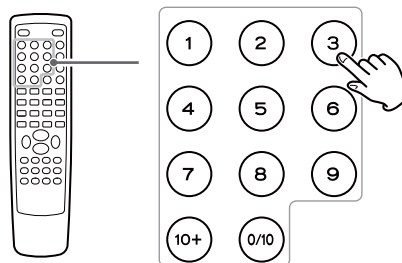

Voer bijvoorbeeld wanneer het huidige nummer 3 minuten duurt, een tijd in van minder dan 3 minuten.

Weergave begint op het gekozen punt.

Zoeken op hoofdstuk / tijd (DVD)

Hoofdstuk zoeken

U kunt starten bij het begin van een hoofdstuk.

- 1 Tijdens het afspelen, drukt u op TIME.**

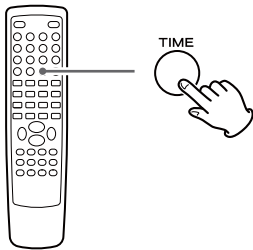

- 2 Voer binnen 7 seconden de gewenste uren en minuten in met de cijfertoetsen.**

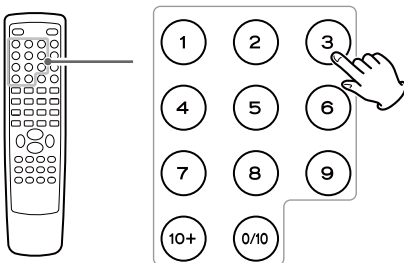

Weergave begint op het gekozen punt.

Zoeken op tijd

U kunt het afspelen starten op een aangegeven tijd in uren en minuten.

- 1 Druk tijdens weergave tweemaal op TIME.**

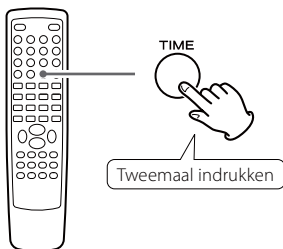

Wanneer u binnen de lopende titel wilt zoeken, drukt u tweemaal op TIME.

Wanneer u binnen het lopend hoofdstuk wilt zoeken, drukt u driemaal op TIME.

- 2 Voer binnen 7 seconden de gewenste uren en minuten in met de cijfertoetsen.**

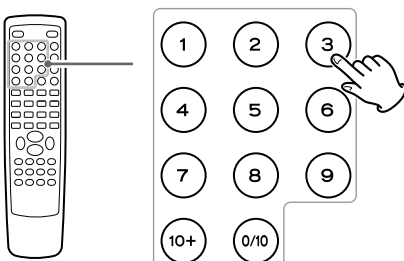

Weergave begint op het gekozen punt.

Zoeken op hoofdstuk / tijd (DivX)

Hoofdstuk zoeken

U kunt het afspelen starten bij het begin van een aangegeven hoofdstuk.

- 1 Druk tijdens weergave op TIME.**

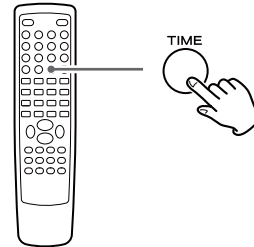

"SELECT ---" verschijnt in beeld.

- 2 Voer binnen 7 seconden de gewenste uren en minuten in met de cijfertoetsen.**

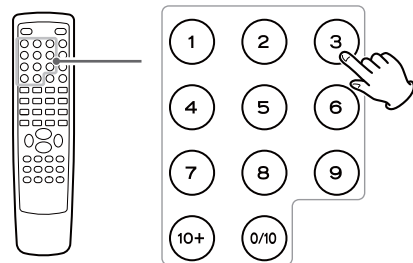

Weergave begint op het gekozen punt.

Zoeken op tijd

U kunt het afspelen starten op een aangegeven tijd in uren en minuten.

- 1 Druk tijdens weergave tweemaal op TIME.**

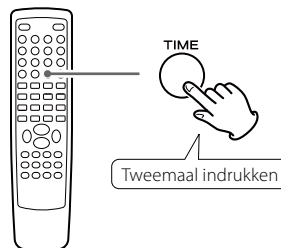

"GO TO ---:---" verschijnt in beeld.

- 2 Voer binnen 7 seconden de gewenste uren en minuten in met de cijfertoetsen.**

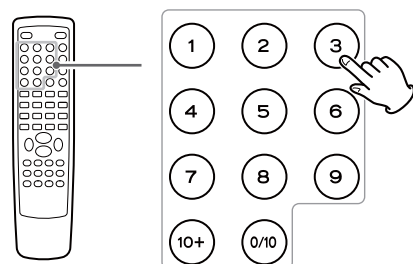

Weergave begint op het gekozen punt.

Geprogrammeerd afspelen (DVD, VCD, CD)

Maximaal 20 hoofdstukken/nummers kunnen in de gewenste volgorde worden geprogrammeerd.

1 Wanneer een andere bron is gekozen, drukt u op DISC om disc als bron te kiezen.

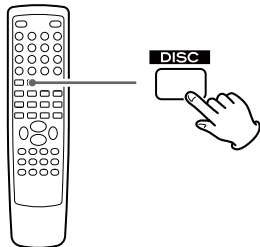

- Ook kunt u "DISC Source" kiezen met SOURCE op de hoofdeenheid.

2 Druk op PROGRAM.

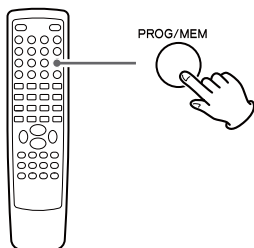

Het programma-overzicht verschijnt in beeld.

- Om het programmeren te verlaten, drukt u nogmaals op PROGRAM of u kiest "EXIT" met de cursortoetsen en u drukt op Enter.

3 Voer met de cijfertoetsen het gewenste "Titel en hoofdstuk" of "Nummer" in.

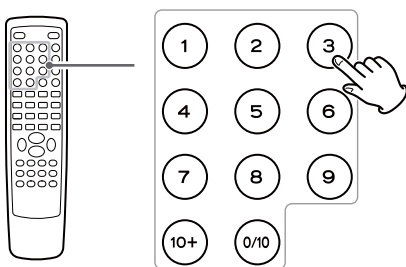

Voorbeeld: om nummer 5 in te voeren drukt u op "5".

Herhaal deze stap voor meer hoofdstukken/nummers.

- Maakt u een fout, verplaats de cursor dan naar het nummer en overschrijf het met de cijfertoetsen.
- Om meer dan 11 hoofdstukken/nummers te programmeren drukt u op ►► om naar de volgende pagina te gaan (of u kiest "►|" met de cursortoetsen en u drukt op Enter). Druk op ◀◀ om naar de vorige pagina terug te gaan.

4 Wanneer het kiezen van hoofdstukken/nummers is voltooid, kiest u "START" met de cursortoetsen en u drukt op Enter om geprogrammeerde weergave te beginnen.

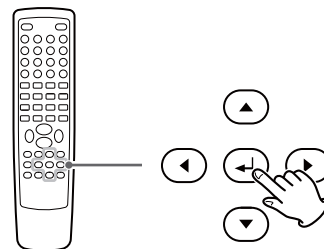

- Tijdens geprogrammeerd afspelen werken de cijfertoetsen niet.
- Zodra het afspelen is voltooid, wordt het programma gewist.
- Wanneer u één van de volgende toetsen indrukt, wordt het programma eveneens gewist.

Open/Dicht (▲), STANDBY/ON, Stop (■)
SOURCE (AUX, iPod/USB, TUNER)

Geprogrammeerd afspelen (MP3, WMA, DIVX)

- 1** Wanneer een andere bron is gekozen, drukt u op SOURCE om DISC of USB als bron te kiezen.

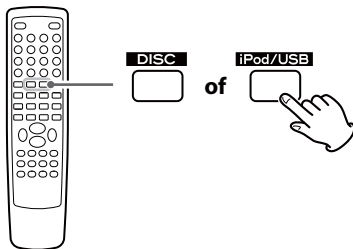

- Ook kunt u "DISC Source" of "USB Source" kiezen met SOURCE op de hoofdeenheid.

- 2** Kies een bestand met de cursortoetsen en druk op PROGRAM.

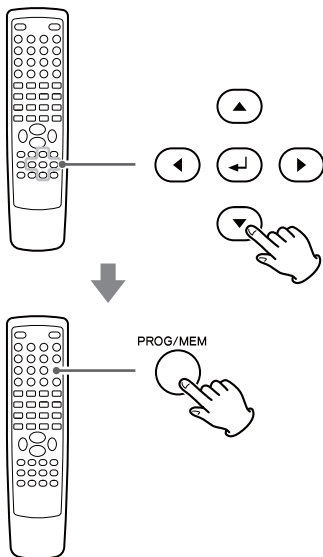

Het bestand wordt aan het programma toegevoegd.

- 3** Druk één of tweemaal op MENU om het programma-overzicht op te roepen.

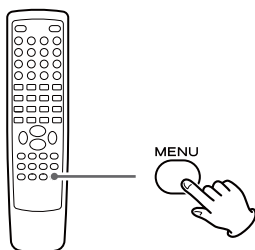

- 4** Markeer het eerste bestand in het programma-overzicht met de cursortoetsen.

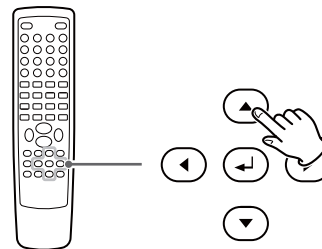

- 5** Druk op Enter of op Play/Pause (▶/||) om geprogrammeerd afspelen te starten.

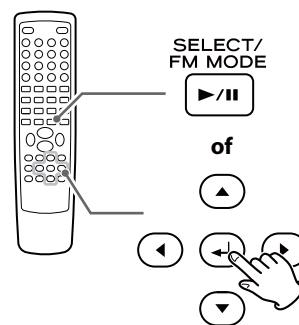

- Wanneer u één van de volgende toetsen indrukt, wordt het programma eveneens gewist.

SOURCE (AUX, iPod/USB, TUNER)
Open/Dicht (▲) (in de DISC functie), STANDBY/ON

Instellingen (inleiding)

In dit hoofdstuk wordt beschreven hoe het SETUP menu wordt gebruikt. De meeste instellingen en correcties dienen te worden gemaakt voordat u het systeem in gebruik neemt.

Via het SETUP menu kunt u beeldformaat, voorkeuertaal voor audio, de in-beeld display (OSD), het kinderslot e.d. instellen.

Gedetailleerde informatie over elk menu vindt u op de volgende pagina's.

1 Schakel het apparaat in en ook de aangesloten TV of monitor.

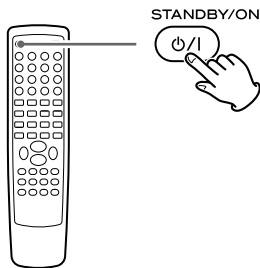

- Het setup menu is alleen toegankelijk in de DISC Source functie en in de USB Source functie. Wanneer een andere bron is gekozen drukt u op SOURCE om DISC of USB als bron te kiezen.

2 Druk op SETUP.

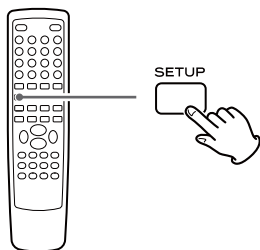

Het setup menu verschijnt in beeld.

- Om de setup functie te verlaten, drukt u nogmaals op SETUP.
- Hoewel het mogelijk is setup te openen terwijl het afspelen doorgaat, of in de hervatten (resume) functie, zijn dan niet alle functies beschikbaar. Om het aantal beschikbare functies uit te breiden, drukt u tweemaal op Stop (■).

3 Navigeer door de menu's met de cursortoetsen.

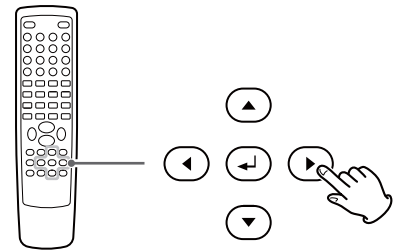

Wanneer in beeld geen cursor zichtbaar is gebruikt u de links en rechts (◀/▶) toetsen om een pagina te kiezen. Gebruik (▲/▼) om menu items binnen de gekozen pagina te markeren. Druk op Links (◀) om terug te gaan naar het eerste menu.

4 Enter het menu item met (▶).

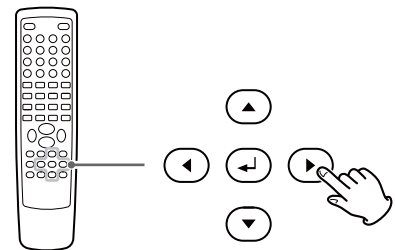

5 Kies met (▲/▼) de opties in het menu en druk op Enter om de keuze te bevestigen.

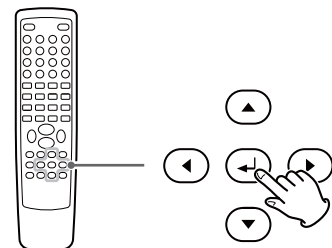

Afzonderlijke menu's worden beschreven op de volgende pagina.

Herhaal stap 3 tot 5 als gewenst.

6 Druk op SETUP om setup te verlaten.

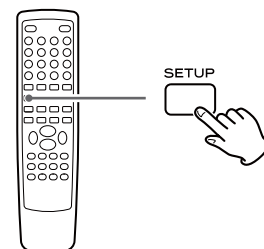

BEELDSCHERM/TV DISPLAY

Het formaat van uw TV of monitor komt niet altijd overeen met het programmamateriaal. Om vervorming van het beeld op oudere TV's te voorkomen, kunt u het formaat wijzigen. Oudere TV's gebruiken het 4:3 formaat, nieuwere en HD TV's het 16:9 formaat (filmformaat).

Opmerking:

Het is verstandig de handleiding van uw TV te lezen in relatie tot dit hoofdstuk om optimale resultaten te krijgen. Sommige discs laten niet toe dat het formaat wordt veranderd en in dat geval dient u het formaat van de TV aan te passen.

Maak deze instelling terwijl weergave is gestopt; dit werkt niet tijdens afspelen.

4:3 PAN SCAN

Deze functie wordt gebruikt met 4:3 TV's. 4:3 Beelden worden normaal weergegeven.

Bij 16:9 programma's wordt de hele beeldhoogte gebruikt; links en rechts zijn stroken afgeknipd.



4:3 beeld



16:9 beeld

4:3 LETTER BOX (brievenbus)

Deze functie wordt gebruikt met 4:3 TV's. 4:3 Beelden worden normaal weergegeven.

16:9 Programma's worden met de hele beeldbreedte weergegeven; boven en onder zijn zwarte balken zichtbaar.



4:3 beeld



16:9 beeld

16:9

Gebruik dit bij een 16:9 TV.



4:3 beeld



16:9 beeld

- Sommige breedbeeld discs staan geen Pan Scan functie toe en kiezen automatisch de Letter Box functie.
- Afhankelijk van de DVD, kan 4:3 Letter Box automatisch worden gekozen in plaats van 4:3 Pan Scan en vice versa.
- Wanneer 16:9 (Wide) is gekozen en een normale TV is aangesloten, zal 16:9 materiaal vervormen bij weergave (alles in te dun).

OSD-TAAL

/OSD (On Screen Display) LANGUAGE

Kies de gewenste taal voor de in-beeld menu's van de DR-H33i uit de volgende mogelijkheden:

ENGLISH (standaard)

FRANÇAIS

DEUTSCH

ITALIANO

ESPAÑOL

NEDERLANDS

SCREEN SAVER

AAN (ON) (standaard)

De screen saver wordt geactiveerd wanneer geen signaal wordt gegeven en geen functie wordt gekozen binnen vier minuten.

UIT (OFF)

De screen saver is uitgeschakeld.

DIVX(R) CODE

Selecteer deze optie als u de registratiecode voor de weergave van DivX bestanden nodig heeft.

De registratiecode van deze speler zal nu worden getoond.

DIGITALE AUDIO-INST. (DIG. SIGNAAL)/ DIGITAL AUDIO SETUP

UIT (OFF)

Kies dit wanneer u de DIGITAL OUTPUT niet gebruikt.
Er staat dan geen signaal op deze uitgang.

ALLE (ALL)

Kies dit wanneer het apparaat is verbonden met een audio component met ingebouwde Dolby Digital decoder via de DIGITAL OUTPUT of de HDMI uitgang.

ALLEEN PCM (PCM only) (standaard)

Kies dit wanneer het apparaat is verbonden met een audio component zoals een versterker/receiver, CD-recorder of MD-deck via de DIGITAL OUTPUT of de HDMI uitgang.

INST. DOLBY DIGITAL (DUAL MONO)/ DOLBY DIGITAL SETUP

STEREO

Het linker kanaal gaat naar de linker luidspreker en het rechter kanaal naar de rechter luidspreker.

L-MONO

Het linker kanaal gaat naar de rechter en de linker luidspreker.

R-MONO

Het rechter kanaal gaat naar de rechter en de linker luidspreker.

3D PROCESSING (REVERB)

Deze instelling geeft de volgende effecten:

UIT (OFF)

CONCERT

HUISKAMER (LIVING ROOM)

ZAAL (HALL)

BADKAMER (BATHROOM)

GROT (CAVE)

ARENA

KERK (CHURCH)

DRC (Dynamic Range Compression) (NACHTFUNCTIE)

AAN (ON)

Regelt het dynamisch bereik van Dolby Digital materiaal en reduceert het volume van luide signalen, daarbij dat van zachte geluiden versterkend. Dit is belangrijk bij gesproken materiaal en luisteren op de late uren.

UIT (OFF) (standaard)

Schakelt de dynamische compressie uit.

- Deze functie is alleen effectief bij het afspelen van DVD discs die zijn opgenomen met Dolby Digital. Deze heeft geen effect op andere discs.
- Het overall effect van deze instelling wordt bepaald door de disc die u afspeelt, de versterker en de luidsprekers die u gebruikt.

AUDIO SYNC

Deze instelling kan voor een vertraging zorgen in stappen van 10 ms en loopt van 0 tot 200 ms (alleen voor digitale signalen opgenomen op een disc of opgeslagen op een USB-medium; niet beschikbaar voor analoge signalen via AUX 1 of 2).

Afhankelijk van de TV kan het ca. 100 ms (0,1 sec) duren voor het beeld verschijnt nadat het videosignaal is binnengekomen, waardoor het beeld verschijnt nadat het geluid van de DR-H338i al is weergegeven.

Wanneer dat het geval is of wanneer audio en video synchronisatie een minder goed resultaat geven, kunt u de vertraging instellen met de linker (minder) of rechter (meer) cursortoetsen (◀/▶).

VIDEO-UITGANG/VIDEO OUTPUT

Deze instelling kiest de video-uitgang.

VIDEO

Y Cb/Pb Cr/Pr (Component uitgang)

RGB

- Wanneer uw TV is verbonden met de HDMI-aansluiting wordt geen signaal afgegeven via de component video uitgang.

TV/TV MODE (TV FUNCTIE)

Deze instelling kiest voor interlaced (INTERLACE of progressive scan (PROGRESSIVE) video via de component video uitgang.

Progressive scan video geeft een beter, helderder beeld. Niet elke TV ondersteunt echter deze techniek en het is belangrijk u er eerst van te overtuigen dat deze het ondersteunt voordat u deze optie kiest.

- **Wanneer uw TV niet geschikt is voor progressive scan, nooit "PROGRESSIVE" kiezen.** Er verschijnt dan geen beeld. In het geval u per ongeluk toch "PROGRESSIVE" heeft gekozen, neem dan de verbinding tussen TV en DR-H338i los en sluit weer aan. Wijzig nu de instelling in "INTERLACE" in het Video Setup menu.

Denk eraan dat niet alle high definition TV's geheel compatibel zijn met dit product en dat kan bijverschijnselen veroorzaken in het beeld. In het geval 480 (525) of 576 (625) progressive scan beelden problemen hebben, raden we u aan dat de gebruiker omschakelt naar de 'standaard definition' uitgang. Heeft u vragen over de compatibiliteit van uw TV met dit model 480p (525p) en 576p (626p) DVD-speler, neem dan contact op met uw leverancier.

KLEURINST. (BEELDKWALITEIT INSTELLEN)/ COLOR SETTING

Een aantal parameters van het TV-beeld kunt u instellen.

1 Markeer "KLEURINST. (COLOR SETTING)" en druk op de rechter toets.

2 Gebruik rechts en links (◀/▶) om de parameter te kiezen.

SHARPNESS (scherpte)

Hiermee stelt u de scherpte van het beeld in.

Kies HIGH, MEDIUM of LOW met de cursortoetsen en druk op Enter.

HELDER (helderheid) (BRIGHTNESS)

Hiermee stelt u de helderheid van het beeld in.

Kies de gewenste waarde met de cursortoetsen en druk op Enter.

CONTRAST

Hiermee stelt u het contrast van het beeld in.

Kies de gewenste waarde met de cursortoetsen en druk op Enter.

GAMMA

Hiermee stelt u het gamma van het beeld in.

Kies HIGH, MEDIUM, LOW of GEEN (NONE) met de cursortoetsen en druk op Enter.

KLEUR (HUE)

Hiermee stelt u de groen/rood balans van het beeld in (alleen bij progressive-scan signalen).

Kies de gewenste waarde met de cursortoetsen en druk op Enter.

VERZADIGING (SATURATION)

Hiermee stelt u de kleurverzadiging in.

Kies de gewenste waarde met de cursortoetsen en druk op Enter.

LUMA DELAY (vertraging)

Hiermee regelt u de Luma vertraging.

Kies 0T of 1T met de cursortoetsen en druk op Enter.

3 Druk op (◀) om terug te keren naar de INST.PAGINA VIDEO/VIDEO SETUP.

HDMI SETUP

AUTO (standaard)

Kies dit om het signaal naar de op de uitgang aangesloten TV of monitor te sturen.

UIT (OFF)

Kies deze positie wanneer u de HDMI-uitgang niet gebruikt. Op de HDMI-uitgang wordt dan geen signaal afgegeven.

RESOLUTION

Deze instelling is alleen beschikbaar wanneer uw TV is verbonden met de HDMI-aansluiting en de HDMI instelling op "AUTO" staat.

Kies de juiste resolutie voor uw TV of monitor.

- 480P 60Hz
- 720P 60Hz
- 1080i 60Hz
- 1080P 60Hz
- 576P 50Hz (standaard)
- 720P 50Hz
- 1080i 50Hz
- 1080P 50Hz

TV-TYPE/TV TYPE

PAL (standaard)

Kies deze positie wanneer het toestel is verbonden met een PAL TV.

AUTO

Kies deze positie wanneer het toestel is verbonden met een MULTI TV.

NTSC

Kies deze positie wanneer het toestel is verbonden met een NTSC TV.

GELUID/AUDIO, ONDERTITELS/SUBTITLE, DISCMENU/DISC MENU

U kunt een voorkeurtal kiezen voor audio, ondertitels en disc menu.

- Wanneer de gekozen taal niet op een DVD voorkomt, wordt een andere taal gekozen; meestal Engels.
- U kunt de GELUID (AUDIO) instelling in het SETUP menu overrulen door op AUDIO op de afstandsbediening te drukken terwijl de DVD wordt afgespeeld.
- U kunt de ONDERTITELS (SUBTITLE) instelling in het SETUP menu overrulen door op SUBTITLE op de afstandsbediening te drukken terwijl de DVD wordt afgespeeld.
- Kies UIT (OFF) om de ondertitels uit te schakelen. Denk er aan dat op sommige discs de ondertiteling niet kan worden uitgeschakeld, ook niet met UIT (OFF).

KINDERSLOT/PARENTAL (Parental control)

Het afspelen van sommige discs kan worden geblokkeerd voor al te jonge kijkers. Het kinderslot kan door de ouders op een bepaald niveau worden ingesteld. De standaard instelling is "8".

Opmerkingen:

- Hoe lager het niveau hoe strikter de beperking.
- Wanneer de rating van de ingelegde disc hoger is dan de ingestelde, zal het systeem een wachtwoord vragen. Voer het wachtwoord in en druk op Enter om de weergave te starten.

1 Kies het gewenste niveau in het menu en druk op Enter.

2 U wordt om een wachtwoord gevraagd. Voer met de cijfertoetsen het wachtwoord 2580 in, tenzij u zelf al een eigen wachtwoord heeft ingesteld.

- Er is geen reden een wachtwoord in te voeren wanneer "PASSWORD MODE" op UIT (OFF) werd gezet.

STANDAARD/DEFAULT

Alle items in het SETUP menu (uitgezonderd het wachtwoord en het kinderslot) worden teruggezet in de standaard instellingen.

PASSWORD MODE (WACHTWOORD FUNCTIE)

U kunt discs tijdelijk vrijgeven voor weergave afhankelijk van het niveau.

Om de instelling te wijzigen, kiest u ON of OFF, u voert het wachtwoord in en u drukt op Enter.

AAN (ON)

U heeft het wachtwoord nodig om het niveau van het kinderslot te kunnen wijzigen.

UIT (OFF)

U kunt het niveau van het kinderslot te kunnen wijzigen zonder wachtwoord.

WACHTWOORD/PASSWORD

U kunt voor het kinderslot een nieuw wachtwoord invoeren.

Het standaard wachtwoord is 2580.

1 Kies "WIJZIGEN (CHANGE)" en druk op Enter.

2 Voer 2580 (of uw eigen wachtwoord) in met de cijfertoetsen.

3 Voer een nieuw wachtwoord in.

4 Voor het nieuwe wachtwoord nogmaals in om te bevestigen.

5 Druk op Enter.

Denk er aan dat u het wachtwoord nodig heeft om het niveau van het kinderslot te wijzigen, maar ook voor tijdelijk vrijgeven voor weergave.

Wanneer u uw wachtwoord bent vergeten, gebruikt u 2580.

Luisteren naar de radio (FM/AM)

1 Kies "FM Radio" of "AM Radio" met SOURCE.

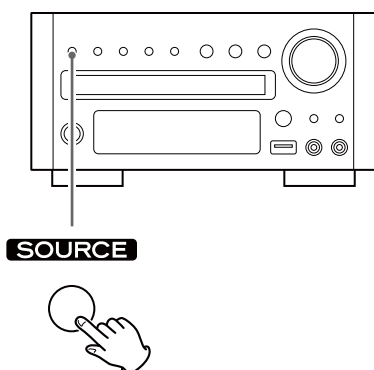

- U kunt ook "FM Radio" of "AM Radio" te kiezen door een of tweemaal op TUNER op de afstandsbediening te drukken.

2 Houd TUNING (◀◀ of ▶▶) langer dan 1 seconde ingedrukt om de zender die u wilt horen te kiezen (Auto selectie).

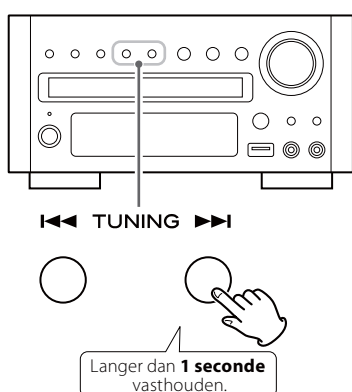

Het apparaat zoekt naar een zender.

Zodra een zender is gevonden, stopt het zoeken automatisch. Herhaal deze stap tot de zender die u zoekt is gevonden.

- Om het afstemmen te stoppen drukt u weer op TUNING.

Zoeken naar zenders die niet automatisch kunnen worden afgestemd (handafstemming)

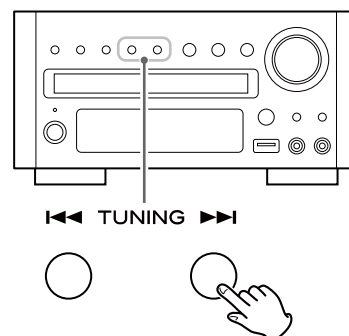

Door kort op TUNING te drukken verandert de afstemming met een vaste stap.

Druk herhaaldelijk op TUNING om de gewenste zender te zoeken.

FM FUNCTIE

Indrukken kiest tussen Auto (Stereo) en Mono.

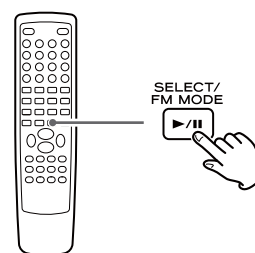

Auto Functie

FM Stereo uitzendingen worden in stereo ontvangen.

Mono Functie

Om zwak ontvangen FM stereozenders beter te ontvangen, kiest u deze functie.

De ontvangst wordt nu mono geschakeld waarmee ruis wordt onderdrukt.

Slechte ontvangst

Voor optimale ontvangst is het noodzakelijk de FM- of AM-antenne goed te richten op de zender.

Voorkeursopties (FM/AM)

U kunt maximaal 20 FM en 20 AM zenders opslaan.

Automatisch zenders opslaan

- 1** Kies "FM Radio" of "AM Radio" door een of tweemaal op TUNER op de afstandsbediening te drukken.

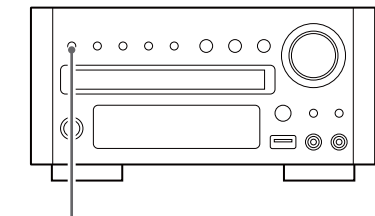

SOURCE



- U kunt ook "FM Radio" of "AM Radio" kiezen door een of tweemaal op TUNER op de afstandsbediening te drukken.

- 2** Druk op Scan.

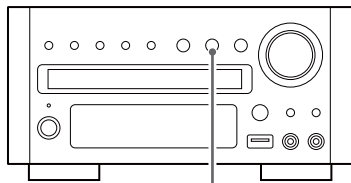

SCAN

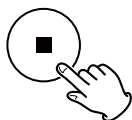

Maximaal 20 goed ontvangen zenders in uw omgeving worden automatisch opgeslagen.

Zelf zenders opslaan

- 1** Stem een zender af waar u naar wilt luisteren (zie voorgaande pagina).

- 2** Druk op MEMORY.

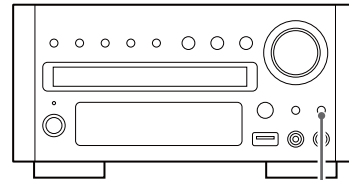

PROGRAM/
MEMORY



- 3** Kies een voorkeursoptie om de zender op een PRESET op te slaan en druk dan nogmaals op MEMORY.

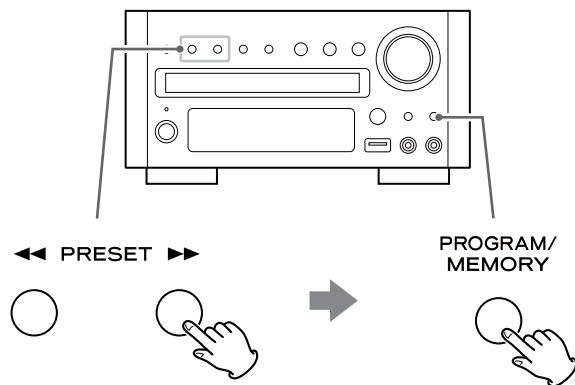

◀ PRESET ▶

PROGRAM/
MEMORY

De zender is opgeslagen.

Kiezen van voorkeursoort (presets)

In de FM of AM functie kiest u voorkeurzenders met PRESET.

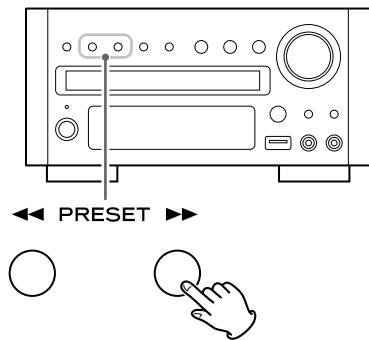

Het Radio Data Systeem (RDS) is een service van de zendgemachtigden waarmee de zender extra informatie kan doorsturen naast het reguliere programma.

1 Stem een FM RDS zender af (pagina 139)

2 Druk op RDS/REPEAT.

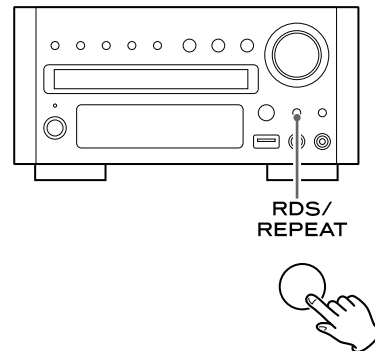

Telkens wanneer u op RDS/REPEAT drukt wisselt de RDS functie als volgt:

PS (programma Service – zendernaam)

Geeft automatisch de naam van de zender of zendgemachtigde aan wanneer PS wordt ontvangen.

PROG TYPE (soort programma)

Geeft het type programma aan. Wanneer geen gegevens beschikbaar zijn, geeft de display "NO PTY" aan.

RDS CLOCK (RDS klok)

Geeft de tijd van de zender waarop is afgestemd. Wanneer geen gegevens beschikbaar zijn, geeft de display "NO CT" aan.

Luisteren naar een externe bron

- 1** Sluit een cassettedeck o.i.d. aan op de AUX 1 ingang van de DR-H338i meteen in de handel verkrijgbare cinch-kabel.

Of verbind een hoofdtelefoon of audio-uitgang van een draagbare speler met de AUX 2 ingang van de DR-H338i.

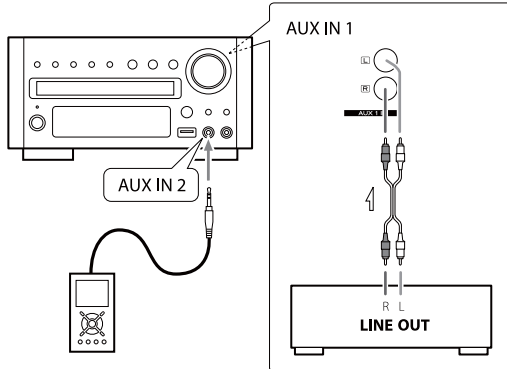

- Wanneer u een draagbare audiospeler op de AUX 2 ingang van de DR-H338i aansluit, kunt u de bijgevoegde stereo minijack kabel gebruiken.

- 2** Druk op SOURCE om "AUX 1 SOURCE" of "AUX 2 SOURCE" te kiezen.

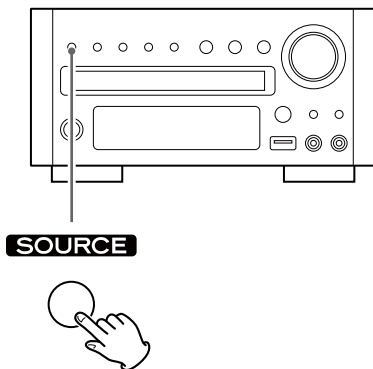

- U kunt ook "AUX 1 SOURCE" of "AUX 2 SOURCE" kiezen door een of tweemaal op AUX op de afstandsbediening te drukken.

- 3** Speel de bron en regel het volume met VOLUME op de DR-H338i en van de audiospeler.

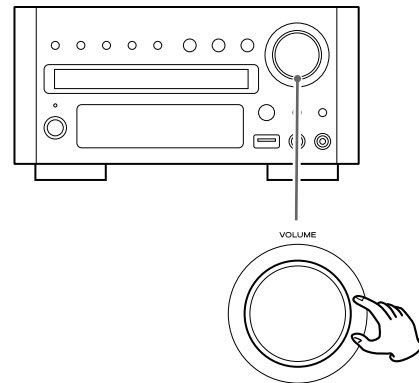

Bij gebruik van de hoofdtelefoonuitgang van de minispeler dient het volume van de minispeler ook te worden ingesteld, anders hoort u niets.

- Wanneer u het geluid van de minispeler te hoog draait, kan het geluid van de DR-H338i vervormen. In dat geval reduceert u het volume van de minispeler tot de vervorming weg is en u corrigeert het volume van de DR-H338i naar een comfortabel niveau.

Sluimerfunctie

Het apparaat kan automatisch na een vooraf ingestelde tijd worden uitgeschakeld.

Druk herhaaldelijk op SLEEP tot de gewenste tijd in de display wordt aangegeven.

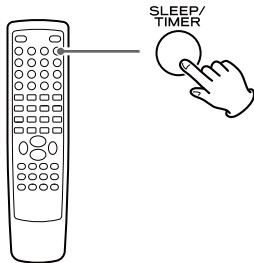

SLEEP 10, 20, 30, 60 of 90

Het apparaat wordt uitgeschakeld na 90 (60, 30, 20 of 10) minuten later.

SLEEP OFF (uit)

De sluimerfunctie is uitgeschakeld.

- Wanneer u de resterende tijd wilt controleren, drukt u eenmaal op SLEEP. De resterende tijd wordt 3 seconden lang aangegeven en de display keert terug naar normaal.

Wekfunctie (1)

Het apparaat kan worden geprogrammeerd om op een vooraf bepaalde tijd in te schakelen.

- U dient eerst de klok gelijk te zetten (pagina 115).

1 Wanneer het ingeschakeld is, drukt u op **STANDBY/ON** om het uit te schakelen (standby).

2 Druk op **CLOCK**.

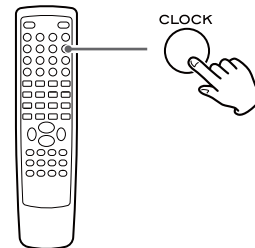

3 Druk op **TIMER**.

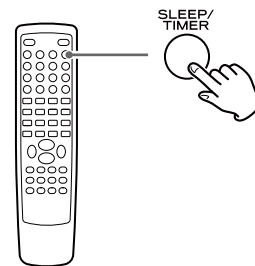

"Timer Set" (wekker instellen) verschijnt in de display en de uren knipperen.



- Wanneer binnen 30 seconden geen toets wordt ingedrukt, wordt de timerfunctie uitgeschakeld.

4 Druk op **VOLUME** om de wektijd in te stellen (uren) en druk op **TIMER**.

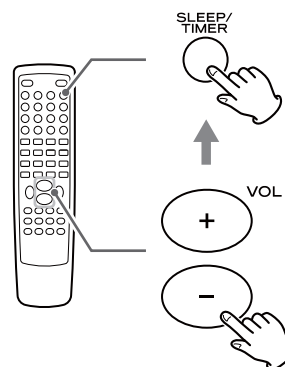

De minuten knipperen nu.



Wekfunctie (2)

- 5** Druk op Volume om de start tijd (minuten) in te voren en druk dan op TIMER.

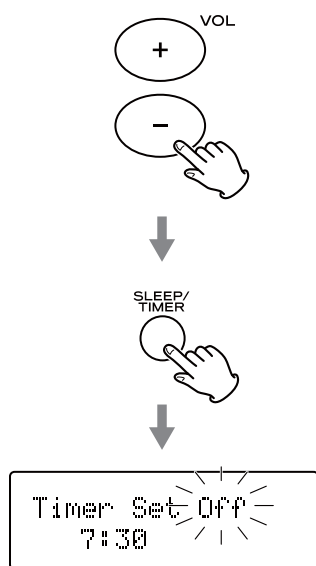

"Off" (uit) begint te knipperen.

- 6** Druk op Volume om de timer functie in of uit te schakelen en druk dan op TIMER.

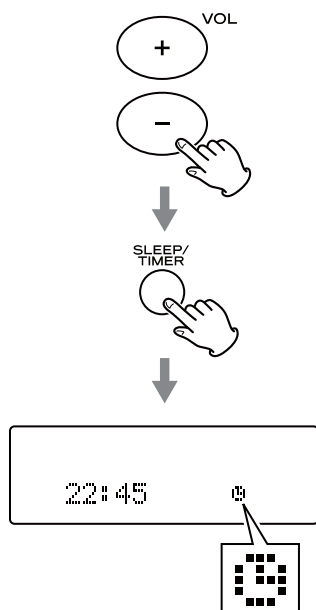

Kies "On" om de timerfunctie in te schakelen.
De TIMER indicatie (🕒) verschijnt in de display.

Wanneer u de timer niet gebruikt, kiest u "Off" (uit). De TIMER indicatie verdwijnt uit de display.

- 7** Schakel het apparaat in en bereid de bron voor.

Om een disc af te spelen kiest u "DISC Source" met SOURCE en u legt een disc in.

Om een USB-medium af te spelen, kiest u "USB Source" met SOURCE en zet een USB-medium in.

Om naar FM te luisteren, kiest u "FM Radio" met SOURCE en u stemt een zender af.

Om naar AM te luisteren, kiest u "AM Radio" met SOURCE en u stemt een zender af.

- 8** Druk op STANDBY/ON om het apparaat in standby te zetten.

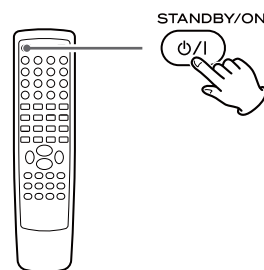

De klok en de TIMER (🕒) worden aangegeven.

- Het apparaat zal elke dag op de ingestelde tijd inschakelen.
- Het apparaat schakelt in met de laatst gekozen bron.

Vergeet niet het apparaat op standby te zetten, anders zal de timer niet werken.

Zodra de timer de ingestelde tijd bereikt, wordt automatisch 'Sluimer 60' geactiveerd en wordt het 60 minuten later weer uitgeschakeld.

Wanneer u continu wilt luisteren druk dan herhaaldelijk op SLEEP om 'SLEEP OFF' te kiezen nadat de wektijd is bereikt.

Wanneer u problemen heeft met uw systeem, raadpleeg dan eerst dit overzicht en kijk of u het zelf kunt oplossen voordat u een TEAC servicedienst belt.

Algemeen

Geen spanning

- ➔ Controleer de verbinding met het lichtnet. Controleer of er spanning op het stopcontact staat en of het is ingeschakeld. Controleer het stopcontact met een lamp o.i.d.
- ➔ Druk op STANDBY/ON om het apparaat in te schakelen.

Afstandsbediening werkt niet.

- ➔ Druk op STANDBY/ON om het apparaat in te schakelen.
- ➔ Wanneer de batterijen zwak zijn, vervang deze dan.
- ➔ Gebruik de afstandsbediening binnen een bereik van 5 m en richt deze op het frontpaneel.
- ➔ Verwijder eventuele obstakels tussen het apparaat en de afstandsbediening.
- ➔ Wanneer er zich felle lampen in de nabijheid bevinden, doof deze dan.

Brom of ruis

- ➔ Plaats het apparaat zover mogelijk uit de buurt van de TV.
- ➔ Houd de signaal- en luidsprekerkabels zover mogelijk uit de buurt van netsnoeren.

DISC/USB

Speelt niet

- ➔ Laad de disc opnieuw met het etiket naar boven.
- ➔ Gebruik een geschikte disc (pagina 102).
- ➔ Wanneer de disc vuil is, maak deze dan schoon.
- ➔ Een lege disc is geladen; leg een opgenomen disc in.
- ➔ Controleer de regiocode van de DVD (pagina 102).
- ➔ Wanneer het apparaat last heeft van condens, laat het dan twee uur ingeschakeld staan (pagina 101).

Het PROHIBIT icoon "⊘" verschijnt in beeld.

- ➔ De bewerking wordt door de disc of het apparaat niet ondersteund.
- ➔ Denk eraan dat bij het afspelen van de titel (waarschuwingen, colofon, enz.) de meeste functie zijn geblokkeerd.
- ➔ Wanneer een andere bewerking nog loopt, een paar seconden wachten en opnieuw proberen.

Geen toegang tot sommige setup items.

- ➔ Hoewel het mogelijk is setup te openen terwijl het afspelen doorgaat (of hervatten) zijn niet alle menu items beschikbaar. Breid het aantal beschikbare functies uit door tweemaal op Stop (■) te drukken.

Scannen stopt

- ➔ Scannen werkt niet binnen menu's.

Geluid slaat over

- ➔ Plaats het apparaat op een stabiele ondergrond om trillingen en schokken te voorkomen.
- ➔ Wanneer de disc vuil is, maak deze dan schoon.
- ➔ Gebruik geen bekraste, beschadigde of vervormde discs.

Geen of heel zacht geluid

- ➔ Stel het volume goed in.
- ➔ Controleer de verbinding naar de luidsprekers.
- ➔ Controleer de DIGITALE AUDIO-INST./DIG. SIGNAAL (DIGITAL AUDIO SETUP) (pagina 135)
- ➔ Het geluid is uitgeschakeld tijdens pauze, vertraagde weergave en snel voor/achteruit. Druk op Play/Pause (▶/||) om normale weergave te hervatten.

Geen digitaal audio uitgangssignaal

- ➔ Controleer of de DIGITALE AUDIO-INST./DIG. SIGNAAL (DIGITAL AUDIO SETUP) op "ALLE (ALL)" of "ALLEEN PCM (PCM only)" is gezet (pagina 135).

Digitale audio-opname is niet mogelijk op een ander apparaat.

- ➔ Controleer of de DIGITALE AUDIO-INST./DIG. SIGNAAL (DIGITAL AUDIO SETUP) op "ALLEEN PCM (PCM only)" is gezet (pagina 135).
- ➔ Tegen kopiëren beveiligd materiaal kan niet digitaal worden gekopieerd.

Geen beeld/vervormd beeld

- ➔ Controleer de verbinding met de TV (monitor).
- ➔ Controleer de bediening van de TV (monitor) en kijk of de juiste ingang is gekozen, enz.
- ➔ Bij gebruik van de HDMI-verbinding, controleren of deze correct is geconfigureerd (pagina 137).
- ➔ Wanneer de TV niet geschikt is voor progressive scan, de TV-functie nooit op "PROGRESSIVE" zetten (pagina 136).

Ruis in het beeld (sneeuw)

- ➔ Wanneer het videosignaal via de VCR naar uw TV gaat, kan de kopieerbeveiliging van sommige DVD-programma's de beeldkwaliteit beïnvloeden. Verbind het apparaat daarom direct met de TV.

Beeld vervormt of is zwart/wit.

- ➔ Controleer of de PAL/NTSC instelling overeenkomt met de TV (pagina 137).
- ➔ Corrigeer de formaat instelling overeenkomstig de TV/monitor (pagina 134).

Het formaat kan niet worden gewijzigd.

- ➔ Het beeldformaat kan door de disc zijn vastgelegd.

Beeld en geluid kloppen niet met elkaar.

- ➔ Bij sommige TV's kan er een korte onderbreking optreden tussen het binnenkomen van het videosignaal en de weergave. Wanneer het geluid van de luidspreker niet klopt met dat van het beeld, neem het volume van de DR-H338i dan terug en gebruik het geluid van de TV.
- ➔ Probeer de synchronisatie van beeld en geluid te corrigeren met de "AUDIO SYNC" procedure op pagina 135.

FM/AM Tuner

Kan naar geen enkele zender beluisteren, signaal te zwak

- Stem de zender goed af.
- Draai de FM of AM antenne voor optimale ontvangst.

Mono weergave hoewel de zender stereo uitzendt

- Druk op FM MODE.

iPod

Kan de iPod niet inzetten

- Controleer of de juiste adapter is ingezet in het dock (pagina 118).
- Verwijder eventueel stof en vuil uit het dock en van de iPod.

De iPod speelt niet

- Verwijder de iPod uit het dock, wacht een paar seconden en zet deze weer in.
- Misschien dient de software te worden opgewaardeerd.

Kan de iPod op het apparaat niet bedienen

- Kies de iPod als bron.

Kan de iPod niet bedienen

- Controleer of de HOLD schakelaar van de iPod op HOLD staat.

Wanneer normaal gebruik niet werkt, neem dan de stekker uit het stopcontact en steek deze weer in. Zo wordt de ingebouwde microcomputer gereset, nadat deze door onweer o.i.d. gestoord kan zijn.

Wanneer het uitnemen van de stekker en weer aansluiten niet helpt, probeer de microcomputer dan op de volgende manier te resetten.

1. Schakel het apparaat in.
2. Druk op Stop (■) terwijl u Play/Pause (▶/||) ingedrukt houdt.

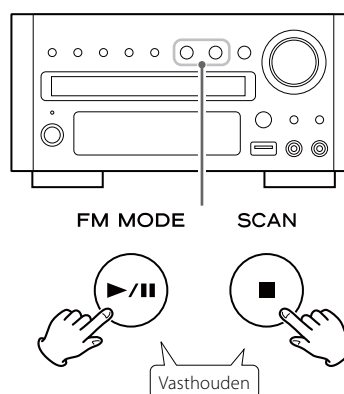

3. Laat Stop (■) los zodra "DR-H338I" in de display verschijnt.
4. Laat Play/Pause (▶/||) los.
5. Druk op Stop (■).

Technische gegevens

DVD-Speler

Pickup Halfgeleider laser, golflengte 650/790 nm
Televisiestandaard NTSC/PAL
Videosignaal horizontale resolutie meer dan 480 lijnen (DVD)
Video signaal/ruis-afstand Meer dan 50 dB (DVD)
Audio frequentiebereik 20 Hz – 20 kHz (+1/-3 dB)
Audio signaal/ruis-afstand 62 dB
Dynamisch bereik 80 dB

Video-uitgang

Uitgangsniveau 1 Vp-p (75 Ω)
Uitgang Cinch

Component video uitgang (Y, Cb/Pb Cr/Pr)

Y uitgangsniveau 1,0 Vp-p (75 Ω)
Cb/Pb Cr/Pr uitgangsniveau 0,7 Vp-p (75 Ω)
Uitgang Cinch

HDMI uitgang

Uitgang HDMI 19-pens (versie 1.2a)

Versterker

Uitgangsvermogen
(Stereo, EIAJ, 20 Hz – 20 kHz, 4 Ω) 50 W + 50 W
(Stereo, 1% THV, 20 Hz – 20 kHz, 4 Ω) 36 W + 36 W

Totale harmonische vervorming 0,7% (bij 5 W, 1 kHz, 4 Ω)
Audio gevoeligheid/impedantie LINE: 600 mV/10 kΩ
Frequentiebereik 20 Hz – 20 kHz, +0/-3 dB
Signaal/ruis-afstand 90 dB (IHF-A)

FM Tuner (100,1 MHz, 65 dB, tenzij anders aangegeven)

Afstembereik 87,5 – 108,0 MHz (50 kHz raster)
Totale harmonische vervorming (1 kHz) Mono: 1%
Stereo 1,5%
Frequentiebereik 40 Hz – 10 kHz
Stereo kanaalscheiding (1 kHz) 35 dB
Signaal/ruis-afstand Mono: 55 dB
Stereo: 45 dB

AM Tuner

Afstembereik 522 – 1.620 kHz (9 kHz raster)
Totale harmonische vervorming (1 kHz) 1,5% bij 100 dB/m
Bruikbare gevoeligheid 900 μV/m
Signaal/ruis-afstand 40 dB bij 100 dB/m

Algemeen

Lichtnetvoeding AC 220-230 V, 50 – 60 Hz
Opgenomen vermogen 50 W (standby 1 W)
Afmetingen (B x H x D) 214 x 106 x 347 mm
Gewicht (netto) 4 kg

Standaard toebehoren

1 x AM-antenne
1 x FM-antenne
1 x Afstandsbediening (RC-1240)
2 x Batterijen (AAA, R03, UM-4)
1 x Netsnoer
1 x iPod dock
2 x Dock adapter
1 x Cinch AV-kabel
1 x Handleiding (dit document)
1 x Garantiekartaart

- Vormgeving en specificaties kunnen zonder voorafgaande kennisgeving worden gewijzigd.
- Gewicht en afmetingen bij benadering.
- Illustraties kunnen iets afwijken van de werkelijkheid.

Voor Europese gebruikers

Informatie voor Gebruikers Over het Verzamelen en Verwerken van Oude Apparatuur en Gebruikte Batterijen

Deze symbolen op de producten, de verpakking en/of bijbehorende documenten, betekenen dat gebruikte elektrische en elektronische producten en batterijen niet met het huisvuil mogen worden weggegooid. Voor een juiste behandeling, verwerking en recycling van oude producten en gebruikte batterijen kunt u terecht bij de daarvoor aangewezen depots in overeenstemming met de plaatselijke wetgeving en de richtlijnen 2002/96/EU en 2006/66/EU.

Door deze producten en de batterijen correct te behandelen, helpt u waardevolle materialen te behouden en eventuele negatieve effecten op de gezondheid en het milieu ten gevolge van onverantwoorde behandeling te voorkomen.

Nadere informatie over het verzamelen en recyclen van oude producten en batterijen kan de plaatselijke milieudienst u geven en anders de leverancier van het product.

Informatie over het Afvoeren in Landen Buiten de Europese Unie

Deze symbolen gelden alleen voor de Europese Unie en wanneer u deze producten wilt afvoeren, neem dan contact op met de plaatselijke autoriteiten of uw leverancier voor de juiste wijze van afvoeren.

Opmerking over het batterij symbool (hieronder rechts twee voorbeelden):

Dit symbool kan worden gebruikt in combinatie met een chemisch symbool. In dat geval voldoet het aan de eisen als gesteld in de richtlijn voor desbetreffende chemicaliën.

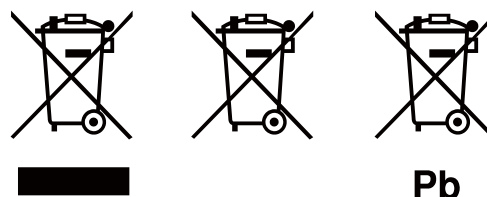

TEAC

TEAC CORPORATION	1-47 Ochiai, Tama-shi, Tokyo 206-8530 Japan Phone: (042) 356-9156
TEAC AMERICA, INC.	7733 Telegraph Road, Montebello, California 90640 U.S.A. Phone: (323) 726-0303
TEAC CANADA LTD.	5939 Wallace Street, Mississauga, Ontario L4Z 1Z8, Canada Phone: (905) 890-8008
TEAC MEXICO, S.A. DE C.V.	Río Churubusco 364, Colonia Del Carmen, Delegación Coyoacán, CP 04100, México DF, México Phone: (5255)5010-6000
TEAC UK LTD.	Suites 19 & 20, Building 6, Croxley Green Business Park, Hatters Lane, Watford, Hertfordshire, WD18 8TE, U.K. Phone: (0845) 130-2511
TEAC EUROPE GMBH	Bahnstraße 12, D-65205 Wiesbaden-Erbenheim, Deutschland Phone: 0611-71580

This appliance has a serial number located on the rear panel. Please record the serial number and retain it for your records.

Model name: DR-H338i Serial number _____

0310·MA-1559A

Free Manuals Download Website

<http://myh66.com>

<http://usermanuals.us>

<http://www.somanuals.com>

<http://www.4manuals.cc>

<http://www.manual-lib.com>

<http://www.404manual.com>

<http://www.luxmanual.com>

<http://aubethermostatmanual.com>

Golf course search by state

<http://golfingnear.com>

Email search by domain

<http://emailbydomain.com>

Auto manuals search

<http://auto.somanuals.com>

TV manuals search

<http://tv.somanuals.com>