

**TEAC**

# SL-D80

COMPACT  
disc  
DIGITAL AUDIO

## AM/FM STEREO RADIO CD-PLAYER WITH DIGITAL CLOCK

### OWNER'S MANUAL MANUEL DU PROPRIETAIRE

Thanks for buying a TEAC. Read this manual carefully to get the best performance from this unit.

Nous vous remercions pour l'achat d'un appareil TEAC. Lire ce manuel avec attention pour obtenir les meilleures performances possibles de cet appareil.

Before Use .....	4	Avant Utilisation.....	4
Compact Disc .....	5	Disques Compacts.....	5
Name of Each Control.....	6	Nomenclature .....	8
<b>CD</b>		<b>CD</b>	
Playing a CD .....	10	Lecture du CD.....	10
Programmed Playback .....	12	Lecture programmée .....	12
Repeat Playback.....	14	Lecture répétitive .....	14
Shuffle Playback.....	15	Lecture aléatoire .....	15
<b>TUNER</b>		<b>TUNER</b>	
Tuning.....	15	Syntonisateur .....	15
Sleep Timer.....	16	Minuterie sommeil.....	16
Clock Adjustment.....	16	Réglage de l'horloge .....	16
Timer .....	17	Minuterie.....	17
Troubleshooting .....	18	Guide de dépannage .....	18
Specifications .....	19	Spécifications .....	19

## Important Safety Instructions

This product has been designed and manufactured according to FDA regulations "title 21, CFR, chapter 1, subchapter J, based on the Radiation Control for Health and Safety Act of 1968", and is classified as class 1 laser product. There is not hazardous invisible laser radiation during operation because invisible laser radiation emitted inside of this product is completely confined in the protective housings.

The label required in this regulation is shown ①.

### CAUTION

- DO NOT REMOVE THE PROTECTIVE HOUSING USING SCREWDRIVER.
- USE OF CONTROLS OR ADJUSTMENTS OR PERFORMANCE OF PROCEDURES OTHER THAN THOSE SPECIFIED HEREIN MAY RESULT IN HAZARDOUS RADIATION EXPOSURE.
- IF THIS PRODUCT DEVELOPS TROUBLE, MAKE A CONTACT WITH OUR SERVICEMAN, AND DO NOT USE THE PRODUCT IN A TROUBLED STATE.

① For U.S.A.

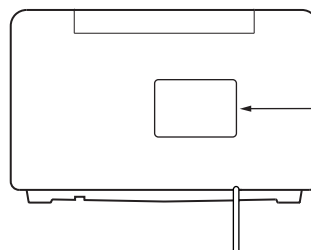

CERTIFICATION  
THIS PRODUCT COMPLIES WITH DHHS RULES 21  
CFR SUBCHAPTER J APPLICABLE AT DATE OF  
MANUFACTURE.

TEAC CORPORATION  
3-7-3, NAKA-CHO, MUSASHINO-SHI, TOKYO, JAPAN

MANUFACTURED :

HKE

### Optical pickup :

Type	:	KSM-213CM
Manufacturer	:	SONY Corporation
Laser output	:	Less than 0.5 mW on the objective lens
Wavelength	:	770 - 795 nm

## For U.S.A.

### TO THE USER

This equipment has been tested and found to comply with the limits for a Class B digital device, pursuant to Part 15 of the FCC Rules. These limits are designed to provide reasonable protection against interference in a residential area. This device generates and uses radio frequency energy and if not installed and used in accordance with the instructions, it may cause interference to radio or TV reception. If this unit does cause interference with TV or radio reception you can try to correct the interference by one or more of the following measures :

- a) Reorient or relocate the receiving antenna.
- b) Increase the separation between the equipment and the receiver.
- c) Plug the equipment into a different outlet so that it is not on the same circuit as the receiver. If necessary, consult the dealer or an experienced radio/TV technician for additional suggestions.

### CAUTION

Changes or modifications to this equipment not expressly approved by TEAC CORPORATION for compliance could void the user's authority to operate this equipment.

## For CANADA

### AC POWER CORD CONNECTION

#### CAUTION:

TO PREVENT ELECTRIC SHOCK, MATCH WIDE BLADE OF PLUG TO WIDE SLOT, FULLY INSERT.

## Pour le CANADA

### CORDE DE CONNEXION CA

#### ATTENTION:

POUR ÉVITER LES CHOCS ÉLECTRIQUES, INTRODUIRE LA LAME LA PLUS LARGE DE LA FICHE DANS LA BORNE CORRESPONDANTE DE LA PRISE ET POUSSER JUSQU'AU FOND.

**WARNING: TO PREVENT FIRE OR SHOCK HAZARD, DO NOT EXPOSE THIS APPLIANCE TO RAIN OR MOISTURE.**



**CAUTION**  
RISK OF ELECTRIC SHOCK  
DO NOT OPEN



CAUTION: TO REDUCE THE RISK OF ELECTRIC SHOCK, DO NOT REMOVE COVER (OR BACK). NO USER-SERVICEABLE PARTS INSIDE. REFER SERVICING TO QUALIFIED SERVICE PERSONNEL.



THE LIGHTNING FLASH WITH ARROWHEAD SYMBOL, WITHIN AN EQUILATERAL TRIANGLE, IS INTENDED TO ALERT THE USER TO THE PRESENCE OF UNINSULATED "DANGEROUS VOLTAGE" WITHIN THE PRODUCT'S ENCLOSURE THAT MAY BE OF SUFFICIENT MAGNITUDE TO CONSTITUTE A RISK OF ELECTRIC SHOCK TO PERSONS.



THE EXCLAMATION POINT WITHIN AN EQUILATERAL TRIANGLE IS INTENDED TO ALERT THE USER TO THE PRESENCE OF IMPORTANT OPERATING AND MAINTENANCE (SERVICING) INSTRUCTIONS IN THE LITERATURE ACCOMPANYING THE APPLIANCE.

## Important Safety Instructions

### CAUTION

- Read all of these Instructions.
- Save these Instructions for later use.
- Follow all Warnings and Instructions marked on the audio equipment.

- 1) Read Instructions** — All the safety and operating instructions should be read before the product is operated.
- 2) Retain Instructions** — The safety and operating instructions should be retained for future reference.
- 3) Heed Warnings** — All warnings on the product and in the operating instructions should be adhered to.
- 4) Follow Instructions** — All operating and use instructions should be followed.
- 5) Cleaning** — Unplug this product from the wall outlet before cleaning. Do not use liquid cleaners or aerosol cleaners. Use a damp cloth for cleaning.
- 6) Attachments** — Do not use attachments not recommended by the product manufacturer as they may cause hazards.
- 7) Water and Moisture** — Do not use this product near water — for example, near a bath tub, wash bowl, kitchen sink, or laundry tub; in a wet basement; or near a swimming pool; and the like.
- 8) Accessories** — Do not place this product on an unstable cart, stand, tripod, bracket, or table. The product may fall, causing serious injury to a child or adult, and serious damage to the product. Use only with a cart, stand, tripod, bracket, or table recommended by the manufacturer, or sold with the product. Any mounting of the product should follow the manufacturer's instructions, and should use a mounting accessory recommended by the manufacturer.
- 9) A product and cart combination should be moved with care.** Quick stops, excessive force, and uneven surfaces may cause the product and cart combination to overturn.



- 10) Ventilation** — Slots and openings in the cabinet are provided for ventilation and to ensure reliable operation of the product and to protect it from overheating, and these openings must not be blocked or covered. The openings should never be blocked by placing the product on a bed, sofa, rug, or other similar surface. This product should not be placed in a built-in installation such as a bookcase or rack unless proper ventilation is provided or the manufacturer's instructions have been adhered to.
- 11) Power Sources** — This product should be operated only from the type of power source indicated on the marking label. If you are not sure of the type of power supply to your home, consult your product dealer or local power company. For products intended to operate from battery power, or other sources, refer to the operating instructions.
- 12) Grounding or Polarization** — This product may be equipped with a polarized alternating-current line plug (a plug having one blade wider than the other). This plug will fit into the power outlet only one way. This is a safety feature. If you are unable to insert the plug fully into the outlet, try reversing the plug. If the plug should still fail to fit, contact your electrician to replace your obsolete outlet. Do not defeat the safety purpose of the polarized plug.
- 13) Power-Cord Protection** — Power-supply cords should be routed so that they are not likely to be walked on or pinched by items placed upon or against them, paying particular attention to cords at plugs, convenience receptacles, and the point where they exit from the product.
- 14) Outdoor Antenna Grounding** — If an outside antenna or cable system is connected to the product, be sure the antenna or cable system is grounded so as to provide some protection against voltage surges and built-up static charges. Article 810 of the National Electrical Code, ANSI/NFPA 70, provides information with regard to proper grounding of the mast and supporting structure, grounding of the lead-in wire to an antenna discharge unit, size of grounding conductors, location of antenna-discharge unit, connection to grounding electrodes, and requirements for the grounding electrode.

#### Note to CATV system installer:

This reminder is provided to call the CATV system installer's attention to Section 820-40 of the NEC which provides guidelines for proper grounding and, in particular, specifies that the cable ground shall be connected to the grounding system of the building, as close to the point of cable entry as practical."

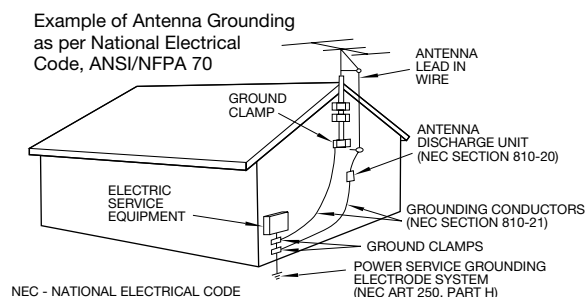

- 15) Lightning** — For added protection for this product during a lightning storm, or when it is left unattended and unused for long periods of time, unplug it from the wall outlet and disconnect the antenna or cable system. This will prevent damage to the product due to lightning and power-line surges.

- 16) Power Lines** — An outside antenna system should not be located in the vicinity of overhead power lines or other electric light or power circuits, or where it can fall into such power lines or circuits. When installing an outside antenna system, extreme care should be taken to keep from touching such power lines or circuits as contact with them might be fatal.

- 17) Overloading** — Do not overload wall outlets, extension cords, or integral convenience receptacles as this can result in risk of fire or electric shock.

- 18) Object and Liquid Entry** — Never push objects of any kind into this product through openings as they may touch dangerous voltage points or short-out parts that could result in a fire or electric shock. Never spill liquid of any kind on the product.

- 19) Servicing** — Do not attempt to service this product yourself as opening or removing covers may expose you to dangerous voltage or other hazards. Refer all servicing to qualified service personnel.

- 20) Damage Requiring Service** — Unplug this product from the wall outlet and refer servicing to qualified service personnel under the following conditions:

- a ) when the power-supply cord or plug is damaged.
- b ) if liquid has been spilled, or objects have fallen into the product.
- c ) if the product has been exposed to rain or water.
- d ) if the product does not operate normally by following the operating instructions. Adjust only those controls that are covered by the operating instructions as an improper adjustment of other controls may result in damage and will often require extensive work by a qualified technician to restore the product to its normal operation.
- e ) if the product has been dropped or damaged in any way.
- f ) when the product exhibits a distinct change in performance \_ this indicates a need for service.

- 21) Replacement Parts** — When replacement parts are required, be sure the service technician has used replacement parts specified by the manufacturer or have the same characteristics as the original part. Unauthorized substitutions may result in fire, electric shock, or other hazards.

- 22) Safety Check** — Upon completion of any service or repairs to this product, ask the service technician to perform safety checks to determine that the product is in proper operating condition.

- 23) Wall or Ceiling Mounting** — The product should be mounted to a wall or ceiling only as recommended by the manufacturer.

- 24) Heat** — The product should be situated away from heat sources such as radiators, heat registers, stoves, or other products (including amplifiers) that produce heat.

## Before Use

### Read this before operation

- As the unit may become warm during operation, always leave sufficient space around the unit for ventilation.
- The voltage supplied to the unit should match the voltage as printed on the rear panel. If you are in any doubt regarding this matter, consult an electrician.
- Choose the installation location of your unit carefully. Avoid placing it in direct sunlight or close to a source of heat. Also avoid locations subject to vibrations and excessive dust, heat, cold or moisture.
- Do not place the unit on an amplifier/receiver.
- Do not open the cabinet as this might result in damage to the circuitry or electrical shock. If a foreign object should get into the set, contact your dealer or service agency.
- When removing the power plug from the wall outlet, always pull directly on the plug, never yank the cord.
- To keep the laser pickup clean, do not touch it, and do not forget to close the disc tray when not using the CD player.
- Do not attempt to clean the unit with chemical solvents as this might damage the finish. Use a clean, dry cloth.
- Keep this manual in a safe place for future reference.

### DO NOT MOVE THE UNIT DURING PLAYBACK

During playback, the disc rotates at high speed. Do NOT lift or move the unit during playback. Doing so may damage the disc.

### WHEN MOVING THIS UNIT

When changing places of installation or packing the unit for moving, be sure to remove the disc. Then, press the power switch to turn the power off, and disconnect the power cord. Moving this unit with the disc loaded may result in damage to this unit.

## Beware of condensation

When the unit (or a disc) is moved from a cold to a warm place, or used after a sudden temperature change, there is a danger of condensation; vapor in the air could condense on the internal mechanism, making correct operation impossible. To prevent this, or if this occurs, leave the unit for one or two hours with the power turned on. The unit will stabilize at the temperature of its surroundings.

## Maintenance

If the surface of the unit gets dirty, wipe with a soft cloth or use diluted mild soap liquid. Be sure to remove any excess completely. Do not use thinner, benzene or alcohol as they may damage the surface of the unit.

## Avant Utilisation

### Lire ceci avant de faire fonctionner l'appareil

- L'appareil pouvant dégager de la chaleur lorsqu'il fonctionne, laisser un dégagement suffisant au-dessus de l'appareil afin de permettre une ventilation naturelle.
- La tension d'alimentation de l'appareil doit être celle indiquée à l'arrière de l'appareil. En cas de doute, contacter un électricien.
- Choisir avec soin l'endroit où vous placerez votre appareil. Eviter de le placer directement au soleil ou près d'une source de chaleur. Eviter aussi les endroits sujets à des vibrations, à de la poussière excessive, à la chaleur, au froid ou à l'humidité.
- Ne pas placer SL-D80 sur le dessus de l'amplificateur/récepteur.
- Ne pas ouvrir le coffret car ceci risquerait de provoquer des dommages aux circuits ou des chocs électriques. Si un objet rentre dans l'appareil, contacter votre revendeur.
- Lors du débranchement du cordon d'alimentation de la prise murale, toujours tirer sur la fiche et non sur le cordon.
- Pour garder le capteur laser propre, ne pas y toucher et ne pas oublier de fermer le tiroir du disque.
- Ne pas essayer de nettoyer l'appareil avec des solvants chimiques car ceci pourrait endommager le fini de l'appareil. Utiliser un chiffon propre et sec.
- Garder soigneusement ce manuel d'instructions pour une référence ultérieure.

### NE DEPLACEZ PAS CET APPAREIL PENDANT L'ECOUTE D'UN DISQUE

Pendant une écoute, le disque tourne à grande vitesse. Ne soulevez pas cet appareil et ne le déplacez pas pendant l'écoute d'un disque. En effet, vous risqueriez d'endommager ce disque.

### CONSIGNES DE DEPLACEMENT DE CET APPAREIL

Lorsque vous changez de lieu d'installation ou lorsque vous emballez cet appareil pour le déplacer, n'oubliez pas de retirer le disque. Ensuite, appuyez sur le bouton POWER pour couper la chaîne. Débranchez le câble électrique. Si vous déplacez cet appareil alors qu'il contient un disque, vous risquez d'endommager cet appareil.

## Risque de condensation

En cas de déplacement de l'appareil (ou d'un disque) d'un endroit froid vers un endroit chaud, ou en cas d'utilisation après un changement de température brutale, il y a un risque de condensation. La vapeur contenue dans l'air peut se condenser sur le mécanisme interne et affecter le bon fonctionnement de l'appareil. Pour éviter ceci, ou au cas où cela venait à se produire, laisser l'appareil sous tension pendant une heure ou deux. Ceci lui permettra de se stabiliser à la température ambiante.

## Entretien

Si la surface de l'appareil devient sale, nettoyer celle-ci à l'aide d'un chiffon doux ou utiliser un liquide de nettoyage neutre. La nettoyer entièrement. Ne pas utiliser de diluant, de benzène ou d'alcool car ils risquent d'endommager la surface de l'appareil.

## Compact Disc

### Discs which can be used with this unit:

- Conventional audio CDs
- Properly finalized CD-R discs

### Note:

Depending on the quality of the disc and/or the condition of the recording, some CD-R discs may **not** be playable. CD-RW discs cannot be played on this unit.

- Always place the disc on the disc tray with the label side uppermost. (Compact discs can be played or recorded only on one side.)
- To remove a disc from its storage case, press down on the center of the case and lift the disc out, holding it carefully by the edges.



How to remove the disc



How to hold the disc

- Should the disc become dirty, wipe the surface radially with a soft, dry cloth. Do not wipe in a circular motion :
- Never use such chemicals as record sprays, antistatic sprays or fluid, benzine or thinner to clean the discs. Such chemicals will do irreparable damage to the disc's plastic surface.
- Discs should be returned to their cases after use to avoid dust and scratches that could cause the laser pickup to "skip."
- Do not expose discs to direct sunlight or high humidity and temperature for extended periods. Long exposure to high temperatures will warp the disc.
- CD-R discs are more sensitive to the effects of heat and ultraviolet rays than ordinary CDs. It is important that they are not stored in a location where direct sunlight will fall on them, and which is away from sources of heat such as radiators or heat-generating electrical devices.
- Printable CD-R discs aren't recommended, as the label side might be sticky and damage the unit.
- Do not stick papers or protective sheets on the discs and do not use any protective coating spray.
- Use a soft oil-based felt-tipped pen to write the information on the label side. Never use a ball-point or hard-tipped pen, as this may cause damage to the recorded side.
- Never use a stabilizer. Using commercially available CD stabilizers with this unit will damage the mechanisms and cause them to malfunction.
- Do not use irregular shape CDs (octagonal, heart-shape, etc.). CDs of this sort can damage the unit:

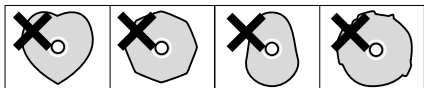

- If you are in any doubt as to the care and handling of a CD-R disc, read the precautions supplied with the disc, or contact the disc manufacturer directly.

## Disques Compacts

### Disques qui peuvent être jouer sur cet appareil,

- DC audio conventionnel
- Enregistrements CD-R finalisés correctement

### Veillez noter :

Dépendant de la qualité du disque et/ou la condition de l'enregistrement, certain disques CD-R ne joueront pas. Les disques CD-RW ne joueront pas.

- Placer toujours le disque sur le plateau, la face imprimée sur le dessus (les disques compacts ne sont enregistrés que sur une seule face.)
- Pour sortir un disque de son emballage, appuyer sur la partie centrale de l'étui et sortir le disque en veillant à bien le tenir par les bords.



Comment sortir un disque de son emballage



Comment tenir le disque

- Si la surface du disque est sale, l'essuyer soigneusement à l'aide d'un chiffon doux et sec :



- Ne jamais utiliser de produits chimiques, tels que des sprays, des liquides antistatiques, de l'essence ou des diluants pour nettoyer les disques. Ces produits chimiques risquent de provoquer des dégâts irréparables sur la surface en plastique du disque.
- Ranger les disques dans leur étui après utilisation afin d'éviter de les rayer ou que de la poussière ne se dépose, ceci pouvant compromettre la lecture par la tête laser
- Ne pas exposer les disques à la lumière directe du soleil, à une température élevée ou à une humidité excessive pendant une période prolongée. De telles expositions risquent de provoquer une déformation du disque.
- Les disques CD-R sont plus sensibles aux effets de la chaleur et aux rayons ultraviolets que les disques compacts ordinaires. Il est donc particulièrement important de les ranger dans un endroit à l'abri de la lumière directe du soleil et de toute source de chaleur, telle que des radiateurs ou des appareils électriques, susceptibles de dégager de la chaleur.
- Il est déconseillé d'utiliser des disques CD-R inscriptibles, la face portant l'étiquette risquant d'être collante et d'endommager l'appareil.
- Ne jamais coller d'étiquette ou de feuille de protection sur le disque; ne pas utiliser de spray destiné à déposer sur le disque une couche de protection.
- Utiliser, pour écrire des informations sur la face portant l'étiquette, une feutre utilisant une encre à base d'huile. Ne jamais utiliser de stylo bille ou de stylo à pointe dure, qui risquerait d'abîmer la surface enregistrée du disque.
- Ne jamais utiliser de stabilisateurs. L'utilisation, avec cet appareil, de stabilisateurs pour CD disponibles dans le commerce, pourrait endommager les mécanismes de l'appareil et provoquer son dysfonctionnement.
- Ne pas utiliser de CD ayant une forme irrégulière (octogonale, en forme de coeur, etc.), ceux-ci risquant d'endommager l'appareil :

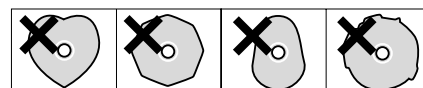

- En cas de doute quant à la manipulation des CD-R, lire les instructions fournies avec le disque ou contacter directement le fabricant du disque.

# Names of Each Control

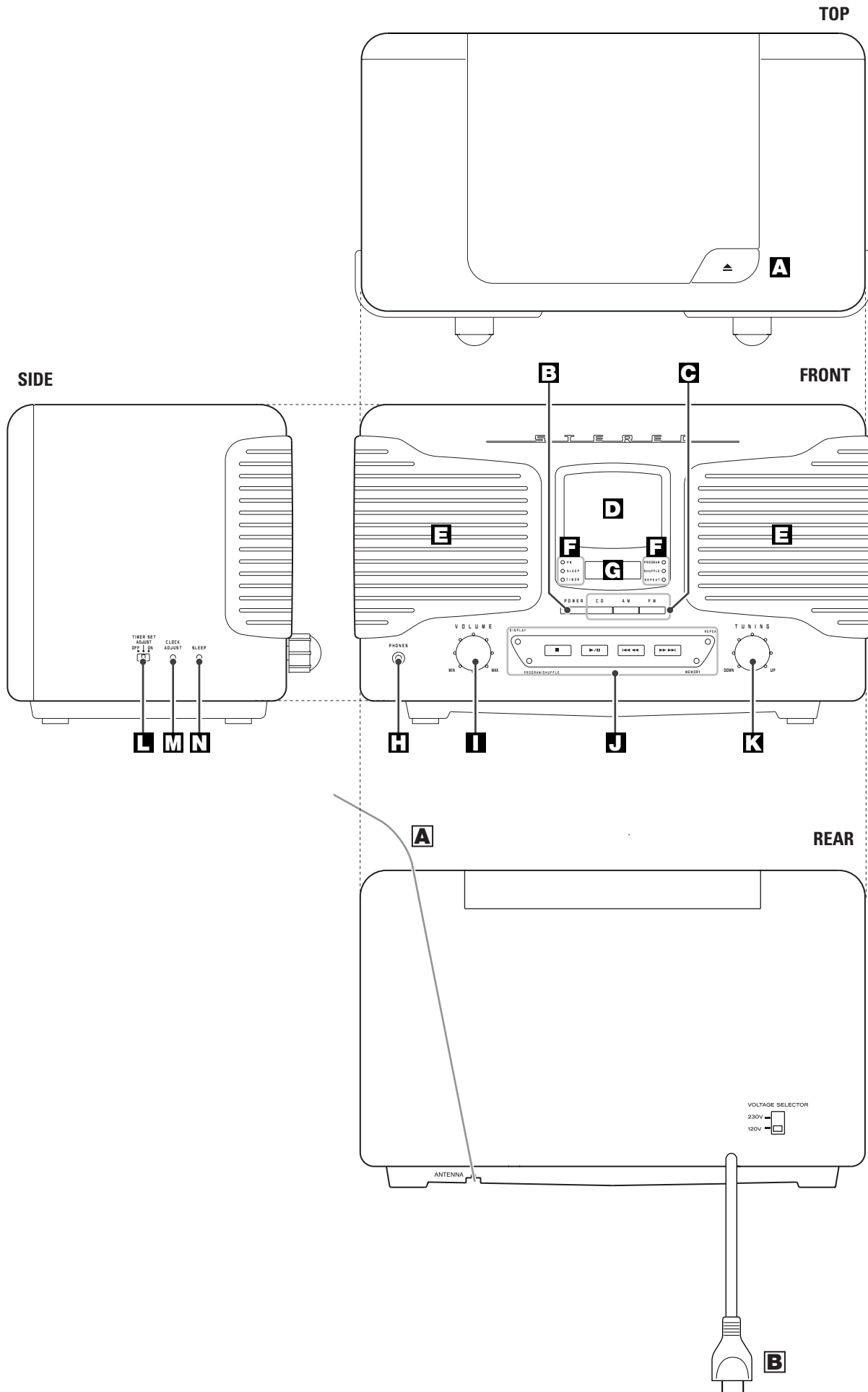

## Names of Each Control

### OPEN button (▲)

Use this button to open the disc cover.

### POWER switch

Press this switch to turn the unit on and off.

### CD, AM, FM buttons

Press the CD button to play a disc.  
To listen to the radio, press the AM or FM button.

### Display panel

When the unit is on, this display will light.

### Speakers (stereo)

### Indicators

"PM" indicator lights after noon.  
"SLEEP" lights when the sleep timer is set.  
"TIMER" lights when the timer is ON.  
"PROGRAM" lights during programmed playback.  
"SHUFFLE" lights during shuffle playback.  
"REPEAT" lights or blinks during repeat playback.

### Time Display

### PHONES

Insert the headphones plug into the PHONES jack, and adjust the volume.  
Both stereo and monaural earphones can be used with this unit.

### VOLUME knob

Turn this knob to adjust the volume.

### CD operation buttons

When AM or FM is selected, these buttons won't work.

### STOP button (■)

Use this button to stop playback.

### PLAY/PAUSE button (▶/||)

Use this button to start or pause playback.

### SKIP/SEARCH buttons (◀◀ ◀▶ ▶▶ ▶▶)

Press these buttons to skip tracks.  
Hold down these buttons to search for a part of a track.

### REPEAT button

Use this button to change the repeat mode.

### MEMORY button

Use this button to program tracks.

### PROGRAM/SHUFFLE button

Use this button to select programmed playback mode or shuffle playback mode.

### DISPLAY button

If this button is pressed in the stop mode, the total number of tracks will be displayed for 4 seconds.  
During playback, the current track number will be displayed for 4 seconds.

### TUNING knob

Turn this knob to tune in a station.

### TIMER SET switch

Use this switch to set the timer.

### CLOCK ADJUST button

With holding this button, press SKIP/SEARCH buttons to adjust the clock.

### SLEEP button

Use this button to set the sleep timer.

### FM feeder antenna

Tune in an FM station and extend the lead to find the best position for the reception. Then fix it to the wall with thumb tacks or the like.

### AC Power Cord

Plug this AC power cord into an AC wall socket.

The equipment draws nominal nonoperating power from the AC outlet with its POWER switch in the OFF position.

## Voltage Conversion

(General export models only)

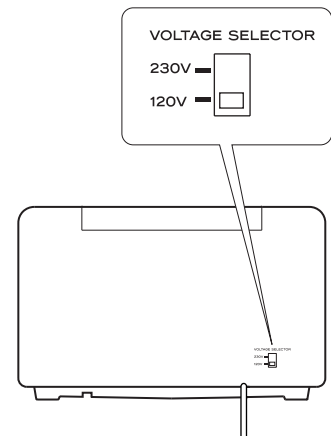

Be sure to remove the power cord from the AC outlet before repositioning the voltage converter switch.

1. Locate the voltage selector on the rear panel.
2. Using a flat-bladed screwdriver, set to the appropriate 230V or 120V position according to your area.

**IN NORTH AMERICA USE ONLY ON 120 V SUPPLY.**

## RESET Switch

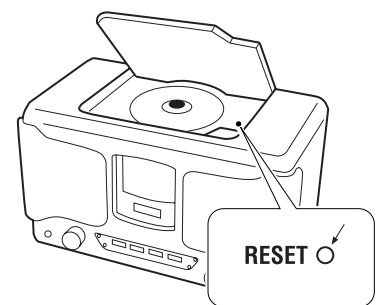

In the following cases, function buttons may not work properly.

- 1) When the system is damaged by some electrical shock.
- 2) When the power is irregular or has electrical noises.

In these cases, press the RESET switch once or twice with a pencil or a ball-point pen lightly.

# Nomenclature

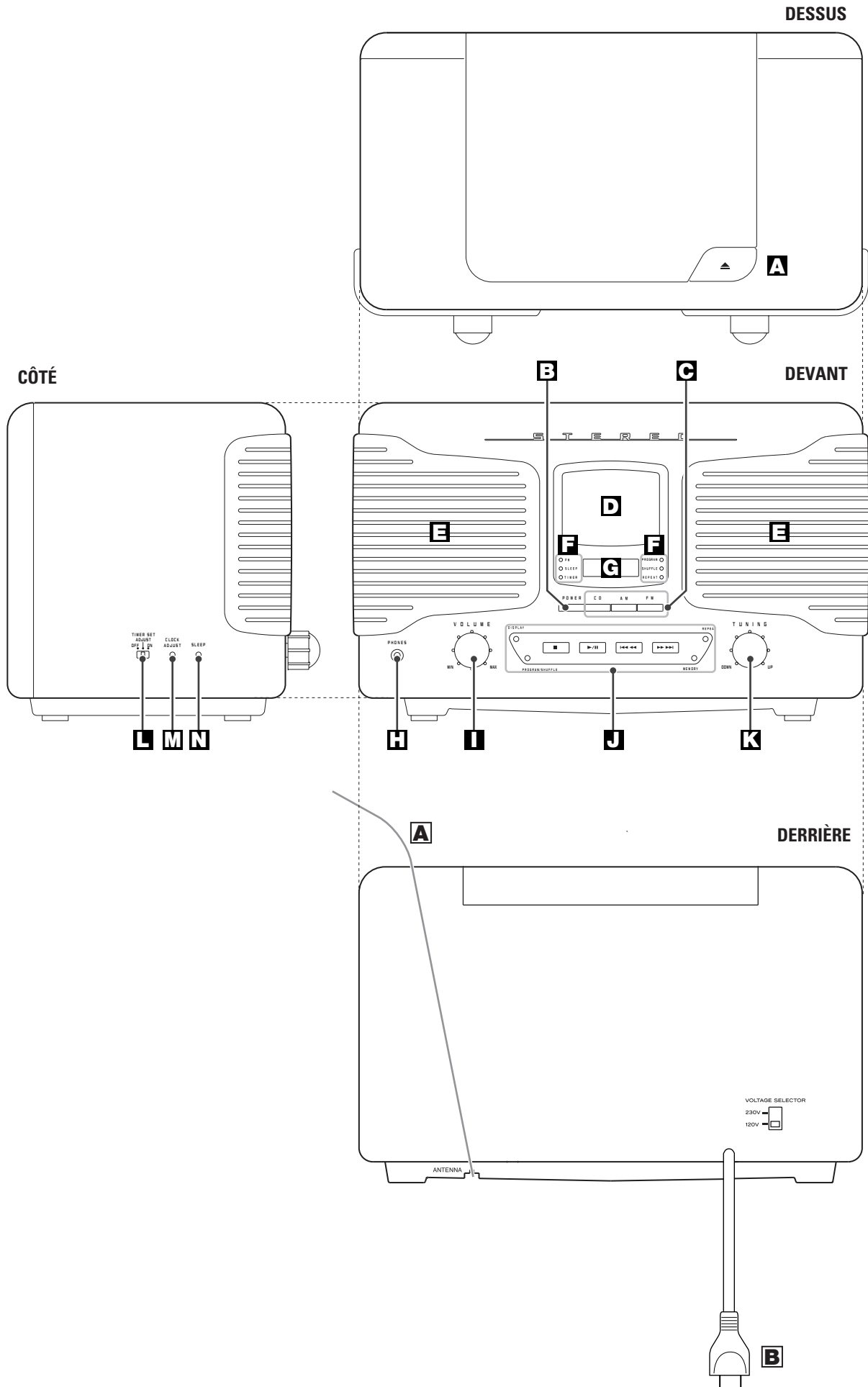



## Nomenclature

### **Touche OPEN (▲)**

Utiliser cette touche pour ouvrir le couvercle du disque.

### **Commutateur POWER**

Appuyer sur cette touche pour allumer ou éteindre l'appareil.

### **Touches CD, AM, FM**

Appuyer sur la touche CD pour jouer un disque. Pour l'écoute du radio, appuyer sur la touche AM ou FM.

### **Afficheur de fréquence**

Quand l'appareil est allumé, cet afficheur est actif.

### **Haut-parleurs (stéréo)**

### **Indicateurs**

"PM" est affiché durant le "post meridiem".  
 "SLEEP" est affiché quand la minuterie sommeil est engendrée.  
 "TIMER" est affiché quand la minuterie est engendrée.  
 "PROGRAM" est affiché durant la lecture programmée.  
 "SHUFFLE" est affiché durant la lecture aléatoire.  
 "REPEAT" est affiché ou clignote durant la lecture répétée.

### **Afficheur de l'heure**

### **ÉCOUTEURS**

Insérer la prise des écouteurs dans cette prise et régler le volume.  
 Les écouteurs stéréos et monos peuvent être utilisés avec cet appareil.

### **Commande VOLUME**

Utiliser ce commande pour régler le volume

### **Touches d'opération du CD**

Si le AM ou le FM est choisi, ces touches ne fonctionnent pas.

### **Touche STOP (■)**

Utiliser cette touche pour arrêter la lecture.

### **Touche PLAY/PAUSE (▶/||)**

Utiliser cette touche pour débiter ou pauser la lecture.

### **Touches SKIP/SEARCH (◀◀ ◀▶ ▶▶ ▶▶)**

Appuyer sur ces touches pour sauter des pistes  
 Tenir appuyer ces touches pour chercher une section d'une piste.

### **Touche REPEAT**

Utiliser cette touche pour changer la méthode de répétition.

### **Touche MEMORY**

Utiliser cette touche pour la programmation des pistes.

### **Touche PROGRAM/SHUFFLE**

Chaque fois que la touche PROGRAM/SHUFFLE est appuyée, le mode de lecture est changé, et l'indicateur SHUFFLE ou PROGRAM s'allume

### **Touche DISPLAY**

Si cette touche est appuyée en mode d'arrêt, le nombre total de pistes va être affiché pour 4 secondes.

Durant la lecture, le numéro de la piste courante est affiché pour 4 secondes.

### **Commande TUNING**

Utiliser ce commande pour la syntonisation d'un poste

### **Commutateur TIMER SET**

Utiliser ce commutateur pour régler la minuterie.

### **Touche CLOCK ADJUST**

Pendant que vous tenez ce bouton appuyé, appuyer sur les touches SKIP/SEARCH pour régler l'horloge.

### **Touche SLEEP**

Utiliser cette touche pour régler la minuterie sommeil.

### **Antenne FM**

Syntoniser un poste FM et étendre l'antenne pour trouver la meilleure position de réception. Ensuite tenir en place sur le mur en utilisant des punaises ou autre.

### **Cordon d'alimentation**

Brancher ce cordon d'alimentation dans une prise murale CA

Cet appareil consomme du courant même quand il est éteint.

## Conversion de tension

(Modèle d'exportation générale seulement)

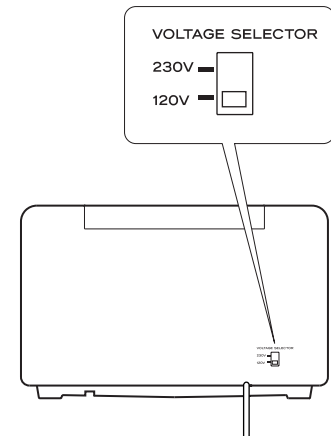

Assurez-vous de débrancher l'appareil avant de changer la position du convertisseur de tension.

1. Trouver le sélecteur de tension sur le panneau arrière
2. Utilisant un tourne-vis à lame plate, placer en position 230V ou 120V selon votre local

**DANS L'AMÉRIQUE DU NORD: UTILISABLE SUR 120 V D'ALIMENTATION UNIQUEMENT.**

## Commutateur RESET

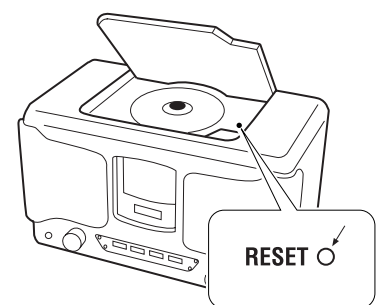

Dans les cas suivants, les boutons de fonctions peuvent ne pas fonctionner correctement

- 1) Quand le système est endommagé par un choc électrique.
- 2) Quand l'alimentation est irrégulière ou bruyante

Dans ces cas, appuyer la touche RESET une ou deux fois avec un crayon ou un stylo.

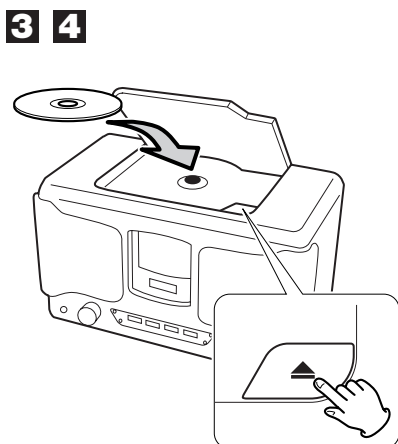
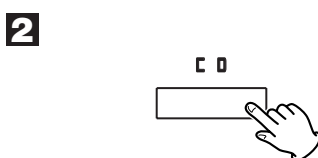
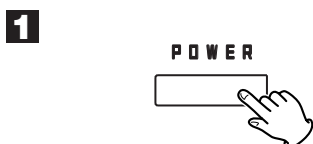
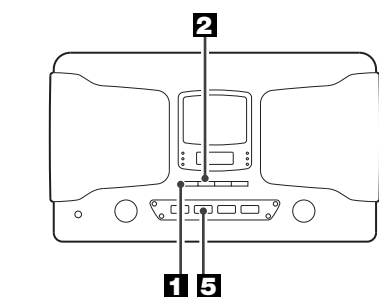
**Playing a CD**

**1** Press the **POWER** switch to turn the unit **ON**.

**2** Press the **CD** button to select "CD".

- When no disc is set on the unit, "no" will be displayed for 4 seconds.

**3** Press the **OPEN** button ( $\blacktriangle$ ) to open the disc cover.

**4** Place a disc with the printed label face up, and close the cover by hand.

Press the disc down so that the disc is held secure tightly to the spindle.

- Never place more than one disc in the CD player.
- When closing, push the right side of the cover.
- The display shows the total number of the tracks for 4 seconds, and then returns to the time display.
- It takes a few seconds for the unit to read the contents of the disc. No button will work during reading. Wait until the total number of the tracks is displayed.

**5** Press the **PLAY/PAUSE** button ( $\blacktriangleright$ /||) to start playback.

Playback starts from the first track. When the playback of all the tracks has been finished, the unit stops automatically.

**Lecture du CD**

**1** Appuyer sur le commutateur d'alimentation pour allumer l'appareil.

**2** Appuyer sur la touche **CD** pour choisir "CD"

- Si il n'y a pas de disque dans l'appareil "no" sera affiché pour 4 secondes.

**3** Appuyer sur la touche **OPEN** ( $\blacktriangle$ ) pour ouvrir le couvercle du disque

**4** Déposer le disque, face imprimée vers le haut et fermer le tiroir manuellement.

Pousser le disque vers le bas afin qu'il soit bien en place.

- Ne jamais déposer plus d'un disque dans l'appareil.
- Pour fermer, pousser sur le côté droit du couvercle
- L'afficheur montre le nombre total de pistes pour 4 secondes et ensuite affiche l'heure.
- L'appareil prend quelques secondes pour lire le contenu du disque. Aucune touche fonctionne durant cette lecture. Attendre que le nombre total de pistes est affiché.

**5** Appuyer sur la touche **PLAY/PAUSE** ( $\blacktriangleright$ /||) pour débiter la lecture

La lecture débute à la première piste. Quand toutes les pistes ont été jouées, l'appareil s'arrête automatiquement.

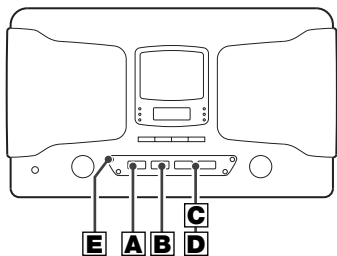
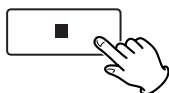
**A****B****C****D****E**

## Playing a CD

### **A** To stop playback

Press the STOP button (■) to stop playback.

### **B** To suspend playback temporarily (pause mode)

Press the PLAY/PAUSE button (▶/||). Playback stops at the current position. To resume playback, press the PLAY/PAUSE button (▶/||) again.

### **C** To skip to the next or a previous track

During playback, press the SKIP/SEARCH button (◀◀ ◀◀ or ▶▶ ▶▶) repeatedly until the desired track is found. The selected track will be played from the beginning.

In the stop mode, press the SKIP/SEARCH button (◀◀ ◀◀ or ▶▶ ▶▶) repeatedly until the desired track is found, and press the PLAY/PAUSE button (▶/||) within 4 seconds to start playback from the selected track.

- When the ◀◀ ◀◀ button is pressed once during playback, the track being played will be played from the beginning. To return to the beginning of the previous track, press the ◀◀ ◀◀ button twice.
- During programmed playback, the next or previous track in the program is played.
- When the programmed playback mode is selected and the unit is in the stop mode, SKIP/SEARCH buttons will not work.

### **D** Search for a part of a track

During playback, hold down the SKIP/SEARCH button (◀◀ ◀◀ or ▶▶ ▶▶) and release it when the part you want to listen to is found.

### **E** DISPLAY button

If this button is pressed in the stop mode, the total number of tracks will be displayed for 4 seconds.

During playback, the current track number will be displayed for 4 seconds.

## Lecture du CD

### **A** Pour l'arrêt de la lecture

Appuyer sur la touche STOP (■) pour arrêter la lecture.

### **B** Pour un arrêt momentané de la lecture (mode pause)

Appuyer sur la touche PLAY/PAUSE (▶/||). La lecture s'arrête à la position courante. Pour continuer la lecture appuyer sur la touche PLAY/PAUSE (▶/||) de nouveau.

### **C** Pour sauter vers la piste suivante ou précédente

Durant la lecture, appuyer sur la touche SKIP/SEARCH (◀◀ ◀◀ ou ▶▶ ▶▶) répétitivement jusqu'à temps que la piste désirée est trouvée. La piste choisie va jouée à partir du début.

En mode arrêt, appuyer sur la touche SKIP/SEARCH (◀◀ ◀◀ ou ▶▶ ▶▶) répétitivement jusqu'à temps que la piste désirée est trouvée et appuyer sur la touche PLAY/PAUSE (▶/||) en dedans de 4 secondes pour commencer la lecture de la piste choisie.

- Quand la touche ◀◀ ◀◀ est appuyée une fois durant la lecture, la piste qui joue sera rejouée à partir du début. Pour retourner au début de la piste précédente appuyer sur la touche ◀◀ ◀◀ deux fois.
- Durant la lecture programmée, la piste suivante ou précédente du programme est jouée.
- Si le mode lecture programmée est choisi et l'appareil est arrêter, les touches SKIP/SEARCH ne fonctionnent pas.

### **D** Recherche d'une section de piste

Durant la lecture, tenir appuyer la touche SKIP/SEARCH (◀◀ ◀◀ ou ▶▶ ▶▶) et relacher quand vous avez atteint la section de piste désirée

### **E** Touche DISPLAY

Si cette touche est appuyée en mode arrêt, le nombre total de pistes est affiché pour 4 secondes.

Durant la lecture, le numéro de la piste courante est affiché pour 4 secondes.

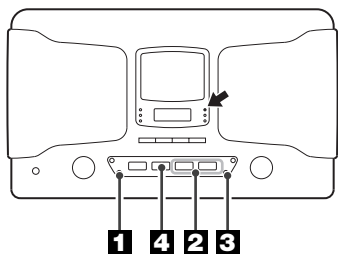
**1****2****3****4**

## Programmed Playback 1

Up to 20 tracks can be programmed in the desired order.

- Shuffle playback does not work during program playback.
- Insert a disc and select "CD" before beginning programming.

### 1 Press the MEMORY button in the stop mode.

PROGRAM indicator blinks, and "P01" appears on the display.

### 2 Within 7 seconds, press the SKIP/SEARCH button (◀◀ ◀◀ or ▶▶ ▶▶) to select a track.

- If the SKIP/SEARCH button isn't pressed within 7 seconds, program mode will be canceled.

### 3 Within 7 seconds, press the MEMORY button.

The track is programmed, and "P02" is displayed.

Repeat step 2 and 3 to program more tracks.

- You can program up to 20 tracks.
- To cancel the program mode, press the STOP button (■).

### 4 When the selection of track numbers is completed, press the PLAY/PAUSE button (▶/||) to start program playback.

If the PLAY/PAUSE button isn't pressed within 7 seconds, the PROGRAM indicator will go off. In that case, press the PROGRAM/SHUFFLE button twice and then press the PLAY/PAUSE button to start program playback.

The programmed contents is kept in memory even after the AM/FM button is pressed or the power is turned off.

## Lecture programmée 1

Jusqu'à 20 pistes peuvent être programmer dans l'ordre désiré.

- La lecture aléatoire ne fonctionne pas durant la lecture programmée.
- Choisir un disque et "CD" d'avance.

### 1 Appuyer sur la touche MEMORY durant le mode arrêt.

L'indicateur "PROGRAM" clignote et "P01" est affiché

### 2 En dedans de 7 secondes, appuyer sur la touche SKIP/SEARCH (◀◀ ◀◀ ou ▶▶ ▶▶) pour choisir une piste.

- Si la touche SKIP/SEARCH n'est pas appuyée en dedans de 7 secondes, le mode programmation est annulé.

### 3 En dedans de 7 secondes, appuyer sur la touche MEMORY

La piste est programmée et "P02" est affiché.

Répéter les étapes 2 et 3 pour programmer d'autre pistes.

- Vous pouvez programmés jusqu'à 20 pistes.
- Pour annuler la programmation, appuyer sur la touche STOP (■)

### 4 Quand vous avez terminés avec votre sélection de pistes, appuyer sur la touche PLAY/PAUSE (▶/||) pour commencer la lecture programmée.

Si la touche PLAY/PAUSE n'est pas appuyée en dedans de 7 secondes, l'indicateur PROGRAM s'éteint. Dans ce cas, appuyer sur la touche PROGRAM/SHUFFLE deux fois et ensuite appuyer sur la touche PLAY/PAUSE pour commencer la lecture proramée.

La programmation est retenue en mémoire même si la touche AM/FM est appuyée ou l'appareil est éteint.

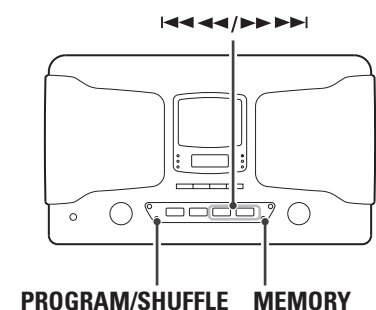
**Programmed Playback 2****Lecture programmée 2****A****B C****D**

PROGRAM/SHUFFLE

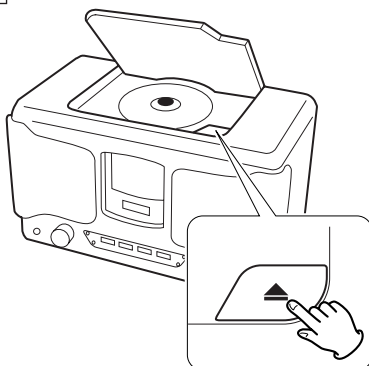

→ SHUFFLE → PROGRAM → (off)

**E****A To check the programmed order**

In the stop mode, press the MEMORY button repeatedly.  
The track number will be shown on the display.

**B To add a track to the end of the program**

In the stop mode, press the MEMORY button repeatedly until a program number (P02~P20) appears on the display.  
Select a track number by pressing the SKIP/SEARCH button and then press the MEMORY button.  
The track is added to the end of the program.

**C To overwrite the program**

In the stop mode, press the MEMORY button repeatedly until the track number to be changed appears on the display.  
Select a new track number by pressing the SKIP/SEARCH button and then press the MEMORY button.

**D To cancel the program playback mode**

Every time the PROGRAM/SHUFFLE button is pressed, the playback mode is changed as follows : **D**

When the PROGRAM/SHUFFLE button is pressed once, "PROGRAM" indicator goes off, but the programmed contents aren't lost.

To return to the program mode, press the PROGRAM/SHUFFLE repeatedly until the PROGRAM indicator lights.

**E To clear program**

To clear the programmed contents, press the OPEN/CLOSE button (**▲**).  
The program will also be cleared when the MEMORY button and the STOP button are pressed in the stop mode.

- If the unit is disconnected from the power supply for more than 3 minutes, the programmed contents will be cleared.

**A Pour vérifier l'ordre de programmation**

En mode arrêt, appuyer sur la touche MEMORY répétitivement.  
Le numéro de la piste est affiché

**B Pour ajouter une piste à la fin du programme**

En mode arrêt, appuyer sur la touche MEMORY répétitivement jusqu'à temps qu'un numéro de programmation (P02~P20) est affiché  
Choisir un numéro de piste en appuyant sur la touche SKIP/SEARCH et ensuite appuyer la touche MEMORY.  
La piste est ajoutée à la fin du programme.

**C Pour recouvrir un programme**

En mode arrêt, appuyer la touche MEMORY répétitivement jusqu'à temps que le numéro de piste à changer est affiché. Choisir un nouveau numéro de piste en appuyant sur la touche SKIP/SEARCH et ensuite la touche MEMORY.

**D Pour annuler la lecture programmée**

Chaque fois que la touche PROGRAM/SHUFFLE est appuyée, le mode de lecture est changé tel qui suit : **D**

Quand la touche PROGRAM/SHUFFLE est appuyée une fois, l'indicateur "PROGRAM" s'éteint mais le contenu de la programmation n'est pas perdue.  
Pour retourner en mode programmation, appuyer sur la touche PROGRAM/SHUFFLE répétitivement jusqu'à temps que l'indicateur PROGRAM est allumé.

**E Pour vidanger la programmation**

Pour vidanger le contenu de la programmation, appuyer sur la touche OPEN/CLOSE (**▲**)  
La programmation sera aussi vidanger si la touche MEMORY et la touche stop sont appuyées en mode arrêt.

- Si l'appareil est débranché pour plus de 3 minutes, la programmation est vidangée.

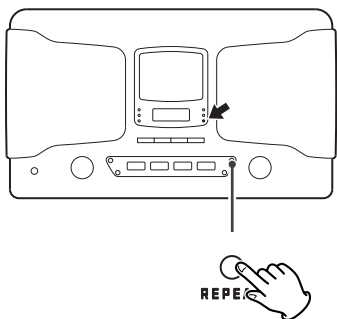

## Repeat Playback

Every time the REPEAT button is pressed, the REPEAT indicator lights or blinks, and the mode is changed as follows :

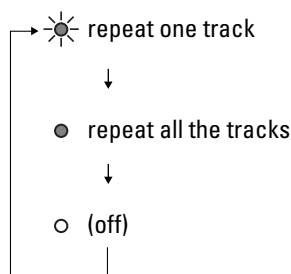

### Repeat one track

Press the REPEAT button once during playback. The repeat indicator blinks.

The track being played will be played repeatedly. If you press the SKIP/SEARCH button and select another track, the track you selected will be played repeatedly.

It is also possible to select a track to be repeated in the stop mode. Press the REPEAT button and then select the track number by pressing the SKIP/SEARCH button. Press the PLAY/PAUSE button within 4 seconds to start playback.

### Repeat All the Tracks

All the tracks of the disc will be played repeatedly.

Press the REPEAT button twice. The repeat indicator lights steadily.

- During program playback, only the programmed tracks will be played in order repeatedly.

- If one of the following buttons is pressed, repeat mode will be canceled:

OPEN button (▲)  
 STOP button (■)  
 POWER switch  
 AM button  
 FM button

## Lecture répétitive

Chaque fois que la touche REPEAT est appuyée, l'indicateur REPEAT s'allume ou clignote et le mode est changé tel qu'il suit:

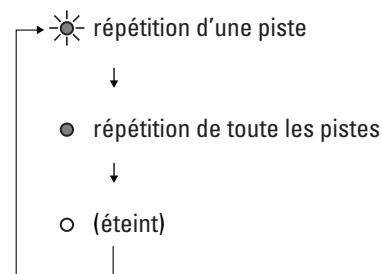

### Répétition d'une piste

Appuyer sur la touche REPEAT une fois durant la lecture. L'indicateur de répétition clignote. La piste courante est rejouée répétitivement. Si vous appuyez sur la touche SKIP/SEARCH et choisissez une autre piste, cette piste sera jouée répétitivement.

Il est aussi possible de choisir une piste à être répéter en mode arrêt. Appuyer sur la touche REPEAT et ensuite choisir le numéro de la piste en appuyant sur la touche SKIP/SEARCH. Appuyer sur la touche PLAY/PAUSE en dedans de 4 secondes pour commencer la lecture.

### Répétition de toute les pistes

Toute les pistes du disque seront répétées.

Appuyer sur la touche REPEAT deux fois. L'indicateur repeat s'allume solidement.

- Durant la lecture programmée, seulement les pistes programmées seront jouées dans l'ordre répétitivement.

- Si une des touche suivante est appuyée, la répétition sera annulée:

touche OPEN (▲)  
 touche STOP (■)  
 commutateur POWER(ALIMENTATION)  
 touche AM  
 touche FM

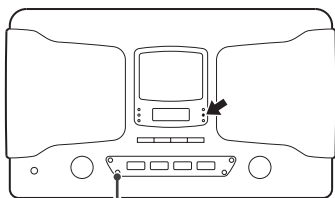

PROGRAM/SHUFFLE

**B**

→ SHUFFLE → PROGRAM → (off)

- When no track is programmed, "PROGRAM" will be skipped.

## Shuffle Playback

Tracks can be played randomly.

Every time the PROGRAM/SHUFFLE button is pressed, the playback mode is changed as follows, and the SHUFFLE or PROGRAM indicator lights: **B**

Select SHUFFLE and press the PLAY/PAUSE button (▶/||) to start playback.

- If you press the SKIP/SEARCH button (▶▶▶▶) during shuffle playback, next track will be randomly selected and played.
- If you press the SKIP/SEARCH button (◀◀◀◀), the currently played track will be played from the beginning. A track cannot be replayed during shuffle playback.
- To stop shuffle playback, press the STOP button (■).
- To cancel the shuffle playback mode, press the PROGRAM/SHUFFLE button.
- If one of the following buttons is pressed, shuffle mode will be canceled:

OPEN button (▲)  
POWER switch  
AM button  
FM button

## Lecture aléatoire

Les pistes peuvent être jouer aléatoirement

Chaque fois que la touche PROGRAM/SHUFFLE est appuyée, le mode de lecture est changé comme suit: et l'indicateur SHUFFLE ou PROGRAM s'allume: **B**

Choisir SHUFFLE et appuyer sur la touche PLAY/PAUSE (▶/||) pour commencer la lecture.

- Si vous appuyez su la touche SKIP/SEARCH(▶▶▶▶) durant la lecture aléatoire, la piste suivante sera choisir aléatoirement et jouée. Si vous appuyez sur la touche SKIP/SEARCH (◀◀◀◀), la piste courante sera jouée du début. Une piste ne peut pas être jouer durant la lecture aléatoire.
- Pour arrêter la lecture aléatoire, appuyer sur la touche STOP (■)
- Pour annuler la lecture aléatoire, appuyer sur la touche PROGRAM/SHUFFLE.
- Si une des touches qui suit est appuyée, le mode aléatoire sera annuler

touche OPEN (▲)  
commutateur ALIMENTATION  
touche AM  
touche FM

## Tuner

**1** Press the POWER switch to turn the unit ON.

**2** Select AM or FM by pressing the corresponding button.

**3** Turn the TUNING knob to tune in a station.

### If the reception is poor

#### AM broadcast

Turn around the unit to find the best position for AM stations.

#### FM broadcast

Extend and turn around the FM feeder antenna so that you can get the stations clearly.

## Syntonisateur

**1** Appuyer sur le commutateur POWER pour allumer l'appareil.

**2** Choisir AM ou FM en appuyant sur la touche correspondante.

**3** Tourner le bouton TUNING pour syntoniser un poste

### Si la réception est mauvaise

#### Transmission AM

Tourner l'appareil pour trouver la meilleure position pour les postes AM

#### Transmission FM

Étendre et tourner l'antenne FM afin d'obtenir une réception claire

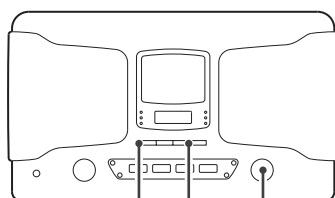

1 2 3

**1**

POWER

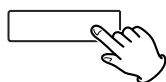
**2**

A M F M

**3**

TUNING

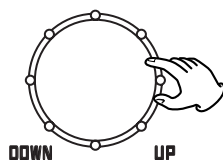

DOWN UP

## Sleep Timer

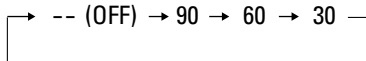
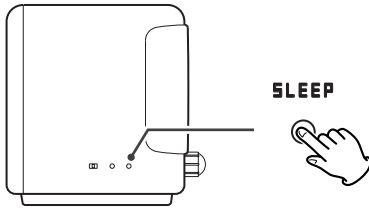

The power can be switched off at the specified time.

When the power is on, press the SLEEP button repeatedly until the desired time appears on the display.

The sleep time can be changed at 30 minute intervals.

## Minuterie sommeil

L'appareil peut être éteint à une heure choisie

Quand l'appareil est allumé, appuyer sur la touche SLEEP répétitivement jusqu'à temps que l'heure désirée est affichée

La minuterie sommeil peut être régler à des intervalles de 30 minutes.

## Clock Adjustment

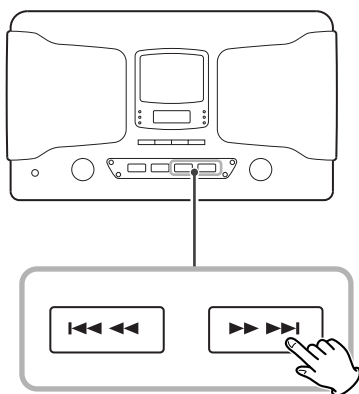
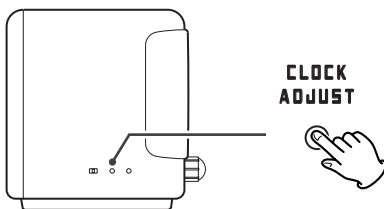

**1** While holding down the CLOCK ADJUST button, press the ►► ►► button to set the current hour.

**2** While holding down the CLOCK ADJUST button, press the ◀◀ ◀◀ button to set the current minutes.

**3** Release the buttons.

- The unit uses the 12 hour clock. PM indicator lights after noon.
- If the unit is disconnected from the power supply for more than 3 minutes, the clock and timer setting will be reset.

## Réglage de l'horloge

**1** Tenir appuyer la touche CLOCK ADJUST et appuyer la touche ►► ►► pour régler l'heure

**2** Tenir appuyer la touche CLOCK ADJUST et appuyer la touche ◀◀ ◀◀ pour régler les minutes

**3** Relacher les touches

- L'appareil utilise une horloge de 12 heures. L'indicateur PM s'allume pour l'après-midi
- Si l'appareil est débranché pour plus de 3 minutes, l'horloge et la minuterie devront être régler de nouveau.



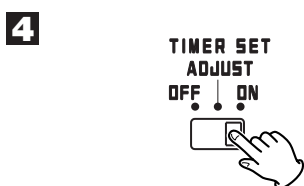
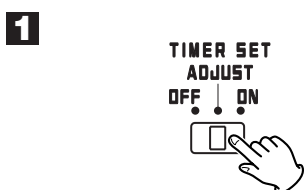
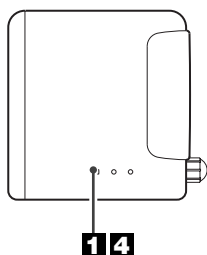
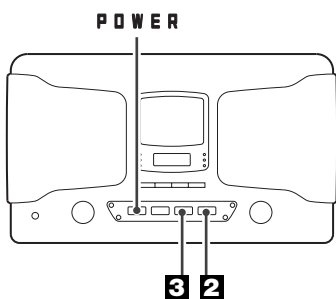

## Timer

Adjust the clock before setting the timer.

### 1 Slide the TIMER SET switch to ADJUST.

The display starts flashing.

### 2 Press the ▶▶▶ button to set the start time (hour).

### 3 Press the ◀◀◀ button to set the start time (minute).

### 4 Slide the TIMER SET switch to ON, and turn the unit off.

The TIMER indicator lights.

The unit will turn on at the specified time every day.

For the timer to start playback of CD, press the CD button to select CD, set a disc and adjust the volume before turning the unit off.

For the timer to start the radio, tune in a station and adjust the volume before turning the unit off.

**Never forget to turn the unit off, or the timer won't work.**

When the unit is off, the light of the frequency display is also off.

- The stop time cannot be set. When the timer playback has been finished, press the POWER switch to turn the unit off.
- When you aren't using timer, set the TIMER SET switch to OFF position.
- If the TIMER SET switch is slid to OFF during timer playback, the unit will be turned off.
- If the unit is disconnected from the power supply for more than 3 minutes, the clock and timer setting will be reset.

## Timer playback of the programmed tracks

1. Set the start time and slide the TIMER switch to ON.
2. Program the tracks. (see page 12)
3. With the PROGRAM indicator lit, press the POWER switch to turn the unit off. (If the PROGRAM indicator is off, press the PROGRAM/SHUFFLE button to turn the program mode on.)

The unit will turn on and start programmed playback at the specified time.

## Minuterie

Régler l'horloge avant de régler la minuterie

### 1 Glisser le commutateur TIMER SET à la position ADJUST

L'afficheur clignote

### 2 Appuyer sur la touche ▶▶▶ pour régler le temps du démarrage (heure)

### 3 Appuyer sur la touche ◀◀◀ pour régler le temps du démarrage (minute)

### 4 Glisser le commutateur TIMER SET à la position ON et éteindre l'appareil

L'indicateur TIMER s'allume

L'appareil s'allumera à l'heure spécifiée chaque jour

Pour une lecture minutée d'un CD, appuyer sur la touche CD pour choisir CD, insérer un disque et régler le volume avant d'éteindre l'appareil.

**Ne jamais oublier d'éteindre l'appareil, sinon la minuterie ne fonctionnera pas.**

Quand l'appareil est éteint, l'afficheur de fréquence est aussi éteint.

- L'heure d'arrêt ne peut pas être régler. Quand la lecture minutée est terminée, appuyer sur la touche POWER pour éteindre l'appareil
- Si la minuterie n'est pas utilisée, placer le commutateur TIMER SET en position OFF
- Si le commutateur TIMER SET est placé en position OFF durant la lecture minutée, l'appareil va s'éteindre.
- Si l'appareil est débranché pour plus de 3 minutes, l'horloge et la minuterie devront être régler de nouveau.

## Lecture minutée des pistes programmées

1. Régler l'heure d'allumage et glisser le commutateur TIMER en position ON.
2. Programmer les pistes (voir page 12)
3. Quand l'indicateur PROGRAM est allumé, appuyer sur le commutateur POWER pour éteindre l'appareil. (Si l'indicateur PROGRAM est éteint, appuyer sur la touche PROGRAM/SHUFFLE pour engendrer le mode de programmation)

L'appareil va s'allumer et commencera la lecture programmée à l'heure spécifiée.

## Troubleshooting

If you have problems with your system, look through this chart and see if you can solve the problem yourself before calling your dealer or TEAC service center.

### Amplifier

#### No power

- Check the connection to the AC power supply.

#### No sound.

- Adjust the volume.
- Pull out the headphone plug from PHONES jack.

#### The sound is noisy.

- The unit is too close to a TV set or similar appliances. Install the unit further from them, or turn them off.

### Tuner

#### Cannot listen to any station, or signal is too weak.

- Tune in the station properly.
- If a TV is near the unit, turn it off.
- Rotate the unit or antenna wire for the best reception position.

### CD Player

#### Cannot play.

- Load discs with label side up.
- If the disc is dirty, clean the surface of the disc.
- Don't use scratched, damaged or warped discs.
- Depending on the quality of the disc and/or the condition of the recording, some CD-R discs may not be playable.
- CD-RW discs cannot be played on this unit.

#### Sound skips.

- Place the unit on a stable place to avoid vibration and shock.
- If the disc is dirty, clean the surface of the disc.
- Don't use scratched, damaged or warped discs.

## Guide de dépannage

En cas de problème, commencer par chercher dans ce tableau pour voir si on peut trouver soi-même la solution avant de contacter le revendeur ou le centre de service client TEAC.

### Amplificateur

#### L'appareil ne s'allume pas.

- Vérifiez que l'appareil est bien branché à la source d'alimentation CA.

#### Aucun son ne sort des enceintes.

- Réglez le volume.
- Retirez la fiche du casque de la prise PHONES (casque).

#### Bruits parasites.

- L'appareil est placé à proximité d'un poste de télévision ou d'un autre appareil analogue. Installez l'appareil plus loin de ces derniers, ou mettez ceux-ci hors tension.

### Syntonisateur

#### Aucune station ne peut être captée, ou niveau sonore trop faible.

- Se régler précisément sur la station désirée.
- Si l'appareil se trouve à proximité d'un poste de télévision, éteindre ce dernier.
- Installez de nouveau l'antenne après avoir repéré la meilleure position de réception.

### Lecteur de disque compact

#### Ne fonctionne pas.

- Placez un disque compact dans la platine, face imprimée vers le haut.
- Si le disque est sale, en nettoyer la surface.
- Evitez d'utiliser des disques rayés, abîmés ou voilés.
- Dépendant de la qualité du disque et/ou la condition de l'enregistrement, certain disques CD-R ne joueront pas.
- Les disques CD-RW ne joueront pas.

#### Le son n'est pas stable.

- Placez l'appareil sur un support stable de façon à éviter les vibrations et les chocs.
- Si le disque est sale, en nettoyer la surface.
- Evitez d'utiliser des disques rayés, abîmés ou voilés.

**Specifications****AMPLIFIER section**

Output Power ..... 3 W/ch (10 %, 4ohms, 1 kHz)

**TUNER Section**

Frequency Range(FM) ..... 87.50 MHz to 108.00 MHz

Frequency Range(AM) ..... 530 kHz to 1710 kHz

**CD PLAYER Section**

Frequency Response ..... 20 Hz to 20 kHz(±1dB)

Wow and Flutter ..... Unmeasurable

**SPEAKER SYSTEM Section**

Type ..... 1-way

Impedance ..... 4 ohms

**GENERAL**Power Requirements ..... 120V, 60Hz (U.S.A./Canada model)  
120V/230V AC, 50-60Hz  
(General export model)

Power Consumption ..... 15 W

Dimension ( W x H x D ) ..... 291 x 182 x 179 mm  
( 11-7/16" x 7-3/16" x 7-1/16" )

Weight ..... 3.2kg ( 7 lb )

**Standard Accessories**

Owner's Manual x 1

Warranty Card x 1

- Design and specifications are subject to change without notice.
- Illustrations may differ slightly from production models.

**Spécifications****Section AMPLIFICATEUR**

Puissance de sortie ..... 3 W/ch (10 %, 4ohms, 1 kHz)

**Section SYNTONISATEUR**

Gamme de fréquence(FM) ..... 87,50 MHz à 108,00 MHz

Gamme de fréquence(AM) ..... 530 kHz à 1710 kHz

**Section LECTEUR DISQUE COMPACTE**

Réponse de fréquence ..... 20 Hz à 20 kHz(±1dB)

Pleurage &amp; scintillement ..... Non-mesurable

**Section Système de HAUT-PARLEUR**

Type ..... 1 voies

Impédance ..... 4 ohms

**GÉNÉRALITÉ**Alimentation ..... 120V CA, 60Hz  
(Modèle Etats-Unis/Canada)  
120V/230V CA, 50-60Hz  
(Modèle Exportation générale)

Consommation ..... 15 W

Dimension ( L x H x P ) ..... 291 x 182 x 179 mm  
( 11-7/16" x 7-3/16" x 7-1/16" )

Poid(net) ..... 3,2kg ( 7 lb )

**Accessoires Standard**

Manuel du propriétaire x 1

Carte de garantie x 1

- Des améliorations peuvent produire des changements dans les caractéristiques et fonctions sans préavis.
- Les illustrations peuvent différer légèrement des modèles de production.

# TEAC

---

TEAC CORPORATION	3-7-3, Nakacho, Musashino-shi, Tokyo 180-8550, Japan Phone: (0422) 52-5081
TEAC AMERICA, INC.	7733 Telegraph Road, Montebello, California 90640 Phone: (323) 726-0303
TEAC CANADA LTD.	5939 Wallace Street, Mississauga, Ontario L4Z 1Z8, Canada Phone: (905) 890-8008
TEAC MEXICO, S.A. De C.V	Campesiones 184, Col.Granjas Esmeralda, 09810, Mexico Phone: (525) 581-5500
TEAC UK LIMITED	5 Marlin House, Croxley Business Park, Watford, Hertfordshire, WD18 8TE, U.K. Phone: 01923-819699
TEAC DEUTSCHLAND GmbH	Bahnstrasse 12, 65205 Wiesbaden-Erbenheim, Germany Phone: 0611-71580
TEAC FRANCE S.A.	17, Rue Alexis-de-Tocqueville, CE 005 92182 Antony Cedex, France Phone: (1) 42.37.01.02
TEAC NEDERLAND BV	Oeverkruid 15, NL-4941 VV Raamsdonksveer, Nederland Phone: 0162-510210
TEAC BELGIUM NV/SA	c/o TEAC NEDERLAND BV, Oeverkruid 15, NL-4941 VV Raamsdonksveer, Nederland Phone: +31-162-510860
TEAC ITALIANA S.p.A.	Via C. Cantù 11, 20092 Cinisello Balsamo, Milano, Italy Phone: 02-66010500
TEAC AUSTRALIA PTY., LTD.	106 Bay Street, Port Melbourne, Victoria 3207, Australia Phone: (03) 9644-2442
A.B.N. 80 005 408 462	

---

This appliance has a serial number located on the rear panel. Please record the model number and serial number and retain them for your records.

Model number

Serial number

PRINTED IN CHINA 0801·MA-0498B

## Free Manuals Download Website

<http://myh66.com>

<http://usermanuals.us>

<http://www.somanuals.com>

<http://www.4manuals.cc>

<http://www.manual-lib.com>

<http://www.404manual.com>

<http://www.luxmanual.com>

<http://aubethermostatmanual.com>

Golf course search by state

<http://golfingnear.com>

Email search by domain

<http://emailbydomain.com>

Auto manuals search

<http://auto.somanuals.com>

TV manuals search

<http://tv.somanuals.com>