

TEAC

AG-10D



AV Digital Home Theater Receiver

OWNER'S MANUAL MANUEL DU PROPRIÉTAIRE MANUAL DEL USUARIO

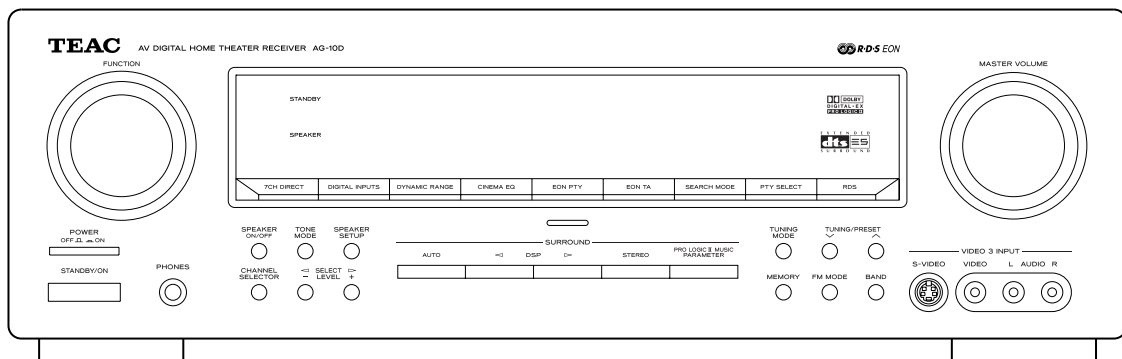

IMPORTANT (for U.K. Customers)

DO NOT cut off the mains plug from this equipment. If the plug fitted is not suitable for the power points in your home or the cable is too short to reach a power point, then obtain an appropriate safety approved extension lead or consult your dealer.

If nonetheless the mains plug is cut off, remove the fuse and dispose of the plug immediately, to avoid a possible shock hazard by inadvertent connection to the mains supply.

If this product is not provided with a mains plug, or one has to be fitted, then follow the instructions given below:

IMPORTANT. DO NOT make any connection to the larger terminal which is marked with the letter E or by the safety earth symbol \perp or coloured GREEN or GREEN-and-YELLOW.

The wires in the mains lead on this product are coloured in accordance with the following code:

BLUE : NEUTRAL
BROWN : LIVE

As these colours may not correspond with the coloured markings identifying the terminals in your plug proceed as follows:

The wire which is coloured BLUE must be connected to the terminal which is marked with the letter N or coloured BLACK.

The wire which is coloured BROWN must be connected to the terminal which is marked with the letter L or coloured RED.

When replacing the fuse only a correctly rated approved type should be used and be sure to re-fit the fuse cover.

IF IN DOUBT — CONSULT A COMPETENT ELECTRICIAN.

Obs! nätströmställaren skiljer ej hela apparaten från nätet.

CAUTION Regarding Placement

To maintain proper ventilation, be sure to leave a space around the unit (from the largest outer dimensions including projections) equal to, or greater than, shown below.

Left and Right Panels : 5 cm
Rear Panel : 5 cm
Top Panel : 20 cm

Contents

Thank you for choosing TEAC. Read this manual carefully to get the best performance from this unit.

Contents	2
How to Reset the Settings to the FACTORY DEFAULTS	4
Before Use	4
Connection (FM antenna)	6
Connection (AM antenna)	8
Connection	10
Speaker Connections	16
Positioning of the Speakers	18
Names of Each Control	20
Battery Installation	23
Remote Control Unit	32
Speaker Configuration	40
Basic Operation	50
Dubbing from VIDEO 2 or 3 to VIDEO 1	56
Dubbing the audio and video signals separately	56
Surround Mode	58
DOLBY PRO LOGIC II MUSIC parameters	68
Dynamic Range Compression	70
Tuner	72
Preset Tuning	74
RDS	76
RDS Search	78
RDS (EON PTY/EON TA)	80
PTY Programs	82
OSD (On-Screen Display)	84
Troubleshooting	88
Specifications	92
Code List (Remote Control Unit)	95
Function Table (Remote Control Unit)	102

CAUTION

The product shall not be exposed to dripping or splashing and that no object filled with liquids, such as vases, shall be placed on the product.

Do not install this equipment in a confined space such as a book case or similar unit.

"DTS", "DTS Digital Surround", "DTS-ES Extended Surround" and "Neo:6" are trademarks of Digital Theater Systems, Inc. ©1996, 2000 Digital Theater Systems, Inc. All rights reserved.

Manufactured under license from Dolby Laboratories. "Dolby", "Pro Logic" and the double-D symbol are trademarks of Dolby Laboratories. Confidential Unpublished Works. ©1992-1997 Dolby Laboratories, Inc. All rights reserved.

Sommaire

Nous vous remercions pour l'achat d'un appareil TEAC. Lire ce manuel avec attention pour obtenir les meilleures performances possibles de cet appareil.

Sommaire	3
Avant utilisation	5
Comment réinitialiser les VALEURS PAR DEFAUT REGLES EN USINE	5
Raccordement des antennes (FM)	7
Raccordement des antennes (AM)	9
Raccordements	11
Raccordement des enceintes	17
Mise en place des enceintes	19
Noms des commandes	24
Mise en place des piles	27
Télécommande	33
Configuration des enceintes	41
Fonctionnement de base	51
Copie de VIDEO 2 ou 3 à VIDEO 1	57
Copie séparée de signaux audio et vidéo	57
Mode Surround	59
Paramètres DOLBY PRO LOGIC II MUSIC	69
Compression de la gamme dynamique	71
Syntoniseur	73
Syntonisation préréglée	75
RDS	77
Recherche de RDS	79
RDS (EON PTY/EON TA)	81
Programmes PTY	83
OSD (Affichage sur écran)	85
Dépannage	89
Caractéristiques techniques	93
Code de réglage (Télécommande)	95
Tableau de fonctions (Télécommande)	102

ATTENTION

Ne pas exposer l'appareil à l'humidité ou aux projections d'eau; ne pas poser d'objets contenant de l'eau, tels qu'un vase, ou un liquide quelconque, sur l'appareil.

Ne pas installer l'appareil dans un endroit clos tel qu'une bibliothèque ou un meuble fermé.

"DTS", "DTS Digital Surround", "DTS-ES Extended Surround" et "Neo:6" sont des marques déposées de Digital Theater Systems, Inc. © 1996, 2000 Digital Theater Systems, Inc. Tous droits réservés.

Fabriquer sous licence par Dolby Laboratories. "Dolby", "Pro Logic" et le symbol double D sont des marques déposées de Dolby Laboratories. Traités confidentiels et non-publiés. © 1992-1997 Dolby Laboratories, Inc. Tous droits réservés.

Indice

Enhorabuena por la adquisición de un TEAC. Lea detenidamente este manual a fin de obtener el mejor rendimiento de esta unidad.

Indice	3
Antes de comenzar	5
Para restablecer los ajustes originales de fábrica	5
Conexión (Antena de FM)	7
Conexión (Antena de AM)	9
Conexión	11
Conexiones de altavoz	17
Emplazamiento de los altavoces	19
Nombres de los controles	28
Instalación de las pilas	31
Mando a distancia	33
Configuración de altavoces	41
Funcionamiento básico	51
Copia de VIDEO 2 ó 3 a VIDEO 1	57
Copia de las señales de audio y vídeo por separado	57
Modo envolvente	59
Parámetros DOLBY PRO LOGIC II MUSIC	69
Compresión del margen dinámico	71
Sintonizador	73
Presintonías	75
RDS	77
Búsqueda RDS	79
RDS (EON PTY/EON TA)	81
Programas PTY (por tipo)	83
OSD (menús de pantalla)	85
Solución de problemas	89
Especificaciones	94
Código de configuración (Mando a distancia)	95
Tabla de funciones (Mando a distancia)	102

PRECAUCIÓN

El producto no deberá quedar expuesto a goteos o salpicaduras, ni servir de base para objetos que contengan líquido (jarrones, etc.).

No instale este equipo en espacios cerrados tales como estantes de libros o similares.

"DTS", "DTS Digital Surround", "DTS-ES Extended Surround" y "Neo:6" son marcas registradas de Digital Theater Systems, Inc. © 1996, 2000 Digital Theater Systems, Inc. Todos los derechos reservados.

Fabricado con licencia de Dolby Laboratories. "Dolby", "Pro Logic" y el símbolo de la doble D son marcas registradas de Dolby Laboratories. Confidential Unpublished Works. © 1992-1997 Dolby Laboratories, Inc. Todos los derechos reservados.

Before Use

Read this before operation

- As the unit may become warm during operation, always leave sufficient space around the unit for ventilation.
The ventilation holes should not be covered. Make sure there is at least 20 cm of space above and at least 5 cm of space on each side of the unit. Do NOT place anything on top of the unit.
- The voltage supplied to the unit should match the voltage as printed on the rear panel. If you are in any doubt regarding this matter, consult an electrician.
- Choose the installation location of your unit carefully. Avoid placing it in direct sunlight or close to a source of heat. Also avoid locations subject to vibrations and excessive dust, heat, cold or moisture.
- Do not place the unit on the amplifier/receiver.
- Do not open the cabinet as this might result in damage to the circuitry or electrical shock. If a foreign object should get into the unit, contact your dealer or service company.
- When removing the power plug from the wall outlet, always pull directly on the plug, never yank the cord.
- Do not attempt to clean the unit with chemical solvents as this might damage the finish. Use a clean, dry or slightly damp cloth.
- Keep this manual in a safe place for future reference.

Maintenance

If the surface of the unit gets dirty, wipe with a soft cloth or use diluted mild liquid soap. Be sure to remove any excess completely. Do not use thinner, benzine or alcohol as they may damage the surface of the unit.

How to Reset the Settings to the FACTORY DEFAULTS

Memory Backup

If the power supply is interrupted for 14 days or longer, the settings kept in memory (such as preset stations and speaker settings) will be erased.

If you want to manually initialize the settings, press the STANDBY/ON switch while holding down the MEMORY button. The unit must be in the standby mode while doing this reset.

All the settings will be reset to the default settings.

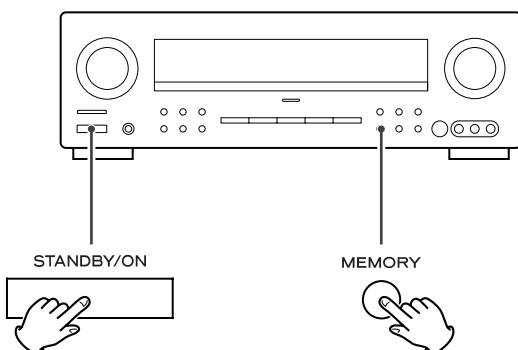

Avant utilisation

Lire les consignes suivantes avant toute utilisation

- L'appareil pouvant dégager de la chaleur lorsqu'il fonctionne, laissez un espace suffisant autour de l'appareil afin de permettre une ventilation naturelle.
Ne pas obstruer les orifices de ventilation. Laissez au moins 20 cm de libre au-dessus et au moins 5 cm de chaque côté de l'appareil.
Ne placez RIEN au-dessus de l'appareil.
- La tension d'alimentation utilisée doit être identique à la tension indiquée sur la plaque à l'arrière de l'appareil. En cas de doute, n'hésitez pas à consulter un électricien.
- Choisissez soigneusement l'endroit où vous installerez l'appareil. Évitez de le placer dans un endroit exposé directement aux rayons solaires ou à proximité d'une source de chaleur. Évitez également les endroits soumis à des vibrations ou exposés à la poussière, à la chaleur, au froid et à l'humidité.
- Ne placez pas l'appareil sur l'amplificateur ou le récepteur.
- N'ouvrez jamais l'appareil pour ne pas endommager les circuits ou vous exposer à un risque d'électrocution. Au cas où un objet tomberait par inadvertance dans l'appareil, contactez votre revendeur ou la société chargée de la maintenance.
- Pour débrancher le cordon d'alimentation de la prise murale, tirez directement sur la prise, ne tirez jamais sur le cordon.
- N'essayez pas de nettoyer l'appareil avec un détergent chimique, vous risqueriez d'abîmer la finition du revêtement. Utilisez toujours un chiffon propre et sec.
- Conservez soigneusement ce manuel pour pouvoir vous y référer ultérieurement.

Entretien

Si la surface de l'appareil est sale, nettoyez-la avec un chiffon doux ou utilisez une solution diluée de savon doux. Veillez à ce qu'il ne reste pas de produit sur l'appareil. N'utilisez jamais de diluant, de benzène ou d'alcool, ceux-ci risquant d'endommager la surface de l'appareil.

Comment réinitialiser les VALEURS PAR DEFAUT REGLES EN USINE

Mémoire de secours

Si l'alimentation est interrompue pendant 14 jours ou plus, les réglages conservés en mémoire (tels que, par exemple les stations préréglées, les réglages des enceintes) seront effacés.

Si vous souhaitez initialiser les paramètres manuellement, maintenez la touche MEMORY enfoncée et appuyez sur la touche STANDBY/ON en mode veille.

Tous les réglages reprendront leur valeur par défaut.

Antes de comenzar

Léase antes de continuar

- La unidad puede calentarse durante su funcionamiento, por lo que habrá que dejar espacio suficiente alrededor para su ventilación.
Los orificios de ventilación no deberán obstruirse. Deje al menos 20 cm de espacio libre encima de cada unidad y 5 cm en los laterales.
NO coloque ningún objeto encima de la unidad.
- La tensión suministrada a la unidad deberá coincidir con el valor indicado en el panel posterior. En caso de duda, consulte a un electricista.
- Elija cuidadosamente el emplazamiento de la unidad. No coloque la unidad a la luz solar directa ni cerca de fuentes de calor. Evite también los lugares expuestos a vibraciones o a un exceso de suciedad, frío, calor o humedad.
- No coloque la unidad encima del amplificador/receptor.
- No abra la carcasa de la unidad, ya que podrían dañarse los circuitos o producirse descargas eléctricas. Si entra algún cuerpo extraño en la unidad, póngase en contacto con su distribuidor o empresa de servicios.
- Cuando desconecte el cable de la toma mural, sostenga únicamente el conector y nunca el propio cable.
- No intente limpiar la unidad con disolventes químicos, ya que podrían dañar el acabado. Utilice un paño limpio y seco.
- Conserve el manual en un lugar seguro para futuras consultas.

Mantenimiento

Si se ensucia la superficie del equipo, pase un paño suave o utilice jabón líquido normal diluido. Limpie cualquier resto que pueda quedar en la unidad. No utilice aguarrás, bencina ni alcohol, ya que podría dañar el acabado de la unidad.

Para restablecer los ajustes originales de fábrica

Memoria de seguridad

Si el suministro de corriente se interrumpe durante dos semanas o más, se borrarán los ajustes almacenados en la memoria (por ejemplo, presintonías, configuración de altavoces).

Si desea reiniciar manualmente los ajustes, mantenga pulsado el botón MEMORY y presione STANDBY/ON desde el modo de espera.

Todos los ajustes restablecerán sus valores estándar.

Connection (FM antenna)

CAUTION:

- Switch off the power to all equipment before making connections.
- Read the instructions of each component you intend to use with this unit.
- Be sure to insert each plug securely. To prevent hum and noise, avoid bundling the signal interconnection cables together with the AC power cord or speaker cables.

A FM Indoor Antenna

In an area with strong FM signals, the T-type FM antenna provided with this unit is sufficient.

Extend the antenna into a "T" shape and connect the two wires at the base of the "T" to the provided matching transformer, as shown.

After completing connection, plug the transformer into the "FM 75Ω" socket. Extend the top of the "T" and tune the tuner to your favorite station (see page 72). Adjust the antenna in a suitable location like a window frame or wall until the reception is best and then affix the antenna in that position using thumb tacks, push pins or any other suitable means.

B FM Outdoor Antenna

In an area where FM signals are weak, it will be necessary to use an 75-ohm unbalanced-type outdoor FM antenna. Generally, a 3-element antenna will be sufficient; if you live in an area where the FM signals are particularly weak, it may be necessary to use one with 5 or more elements.

- Disconnect the FM indoor antenna when using an outdoor antenna.

A

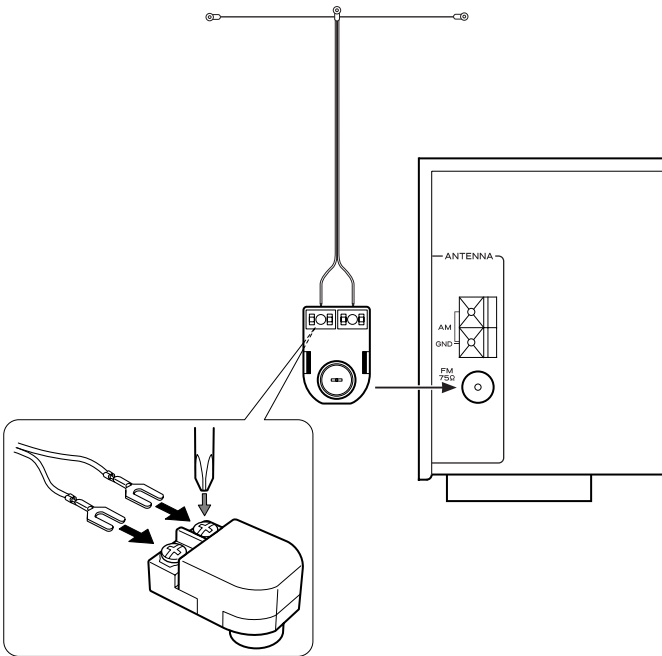

B

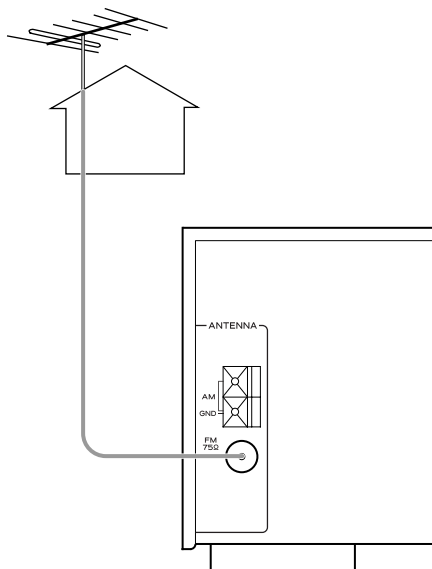

PRÉCAUTION:

- Coupez l'alimentation de tous les appareils avant d'effectuer les raccordements.
- Lisez les instructions qui accompagnent chaque appareil que vous avez l'intention d'utiliser en association avec cet appareil-ci.
- Veillez à ce que chaque fiche soit soigneusement insérée. Pour éviter les ronflements et les bruits parasites, évitez d'attacher les câbles d'interconnexion parcourus par les signaux avec le cordon d'alimentation secteur ou les câbles de liaison aux enceintes.

A Antenne FM intérieure

Dans une zone où la réception FM est de bonne qualité, l'antenne FM de type T fournie avec l'appareil est suffisante. Déployez l'antenne en forme de « T » et raccordez les deux fils situés à la base du « T » au transformateur d'adaptation fourni avec l'appareil comme indiqué.

Après avoir réalisé la connexion, branchez le transformateur dans la prise « FM 75Ω ». Étendez le haut du « T » et fixez-le avec des punaises ou un autre moyen à un mur ou à un cadre de fenêtre de manière à obtenir la meilleure réception possible.

B Antenne FM extérieure

Dans une zone où la réception FM est faible, il sera nécessaire d'utiliser une antenne FM extérieure 75 ohms de type non équilibrée. Généralement une antenne composée de 3 éléments sera suffisante. Toutefois, si vous habitez dans une zone où la réception FM est particulièrement faible, vous devrez utiliser une antenne composée de 5 éléments.

- Débranchez l'antenne FM intérieure lorsque vous utilisez une antenne extérieure.

PRECAUCIÓN:

- Apague todos los equipos antes de realizar las conexiones.
- Lea las instrucciones de cada equipo que intenta utilizar con esta unidad.
- Asegúrese de insertar firmemente cada enchufe. Para evitar zumbidos y ruidos, evite poner los cables de conexión de señal en haz con el cable de alimentación de CA o cables de altavoz.

A Antena de FM interior

En zonas con recepción correcta de frecuencia modulada, será suficiente con la antena de FM que se suministra con la unidad.

Despliegue la antena en forma de "T" y conecte los dos hilos de la base al transformador correspondiente, como se ilustra en la figura.

A continuación, conecte el transformador al terminal "FM 75Ω". Extienda la parte superior de la "T" y fíjela con tachuelas o similares a la pared o al marco de una ventana para optimizar la recepción.

B Antena de FM exterior

Si las señales de FM son débiles en la zona, será necesario usar una antena exterior no balanceada de 75 ohmios. Por lo general valdrá con una de 3 elementos. Si la recepción de FM es especialmente débil, quizá sea preciso utilizar una antena de 5 o más elementos.

- Desconecte la antena de FM interior cuando utilice una exterior.

AM Indoor Loop Antenna

The high-performance AM loop antenna provided with this unit is sufficient for good reception in most areas.

To stand the loop antenna on a surface, fix the claw to the slot in the antenna base.

Connect the loop antenna's wires to the AM antenna terminals.

How to connect:

Snap the tab down, insert the end of the cord, then snap the tab up. Make sure it is fastened securely by pulling the cord lightly. Make sure only the bare, stripped wire is inserted in the jack and that no plastic insulation is preventing contact between the antenna wire and terminal.

Place the antenna on a shelf or hang it on a window frame, etc., in the direction which gives the best reception. Keep all other wires such as power cords, speaker wires or interconnect wires as far away as possible from the antenna.

- If the AM loop antenna provided does not deliver sufficient reception (often due to being too far from the transmitter or in a concrete building, etc.), it may be necessary to use an outdoor AM antenna.

Use either a high quality commercial AM antenna or, if not available, an insulated wire more than 5 m long, strip one end, and connect this to the terminal as shown.

The antenna wire should be strung outdoors or indoors near a window. For better reception, connect the GND terminal to a reliable ground.

Note:

Even when using an outdoor AM antenna, do not disconnect the AM loop antenna.

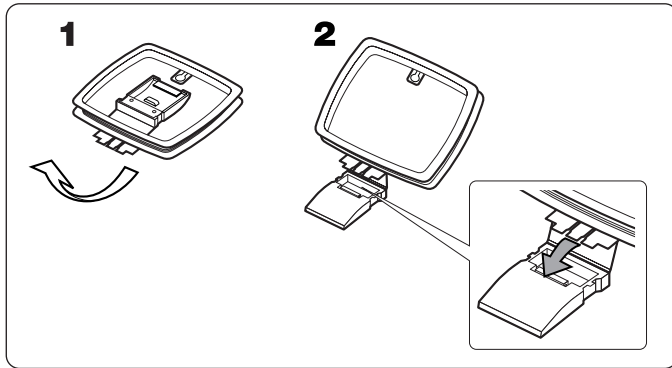

AM Outdoor Antenna
Antenne AM extérieure
Antena exterior AM

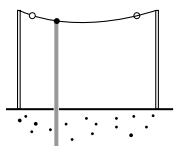

AM Loop Antenna
Antenne-cadre AM intérieure
Antena de cuadro de AM interior

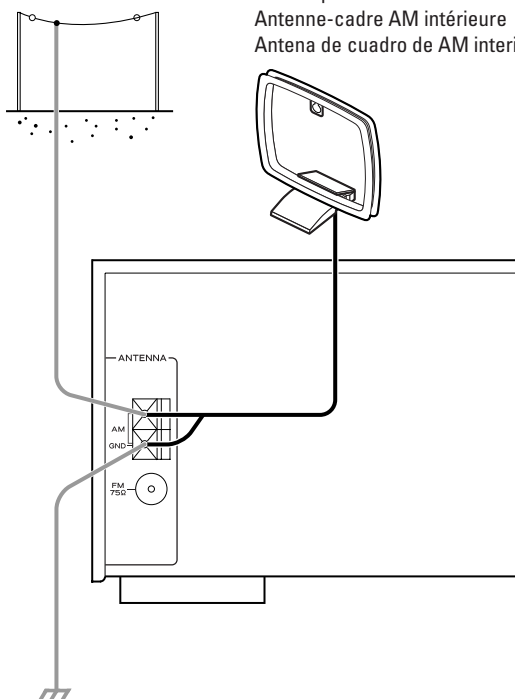
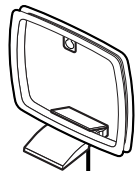

Antenne-cadre AM intérieure

L'antenne-cadre AM haute performance fournie avec cet appareil permet une très bonne réception dans la plupart des régions.

Pour placer l'antenne sur une surface, fixez la griffe dans la fente.

Raccordez les fils de l'antenne-cadre aux bornes AM de l'antenne.

Comment raccorder l'antenne-cadre :

Appuyez sur le levier, insérez l'extrémité du cordon puis relevez le levier. Tirez légèrement sur le cordon pour vérifier sa fixation. Vérifiez que seul le fil dénudé est inséré dans la prise et qu'aucune isolation plastique n'empêche le contact entre le fil d'antenne et la borne.

Placez l'antenne sur une étagère, par exemple, ou suspendez-la à un cadre de fenêtre, etc. en l'orientant de manière à obtenir la meilleure réception possible, le plus loin possible du système complet, des câbles des enceintes et du cordon d'alimentation pour éviter les parasites.

- Si l'antenne-cadre AM fournie ne permet d'obtenir une réception suffisante (souvent due à un trop grand éloignement de l'émetteur ou dans des bâtiments en béton, etc.), il peut être nécessaire d'utiliser une antenne AM externe.

Utilisez une antenne AM de bonne qualité que vous trouvez dans le commerce ou à défaut un fil isolé de plus de 5 m de long, dénudé à une extrémité, que vous raccorderez à la borne comme indiqué.

Le fil d'antenne devra être tendu à l'extérieur ou à l'intérieur près d'une fenêtre. Pour obtenir une meilleure réception, raccordez la borne GND (terre) à une terre fiable.

Remarque :

Même lorsque vous utilisez une antenne AM extérieure, ne débranchez pas l'antenne-cadre AM.

Antena de cuadro de AM interior

En la mayoría de las zonas será suficiente con la antena de cuadro de AM facilitada con la unidad.

Para instalar la antena de cuadro en una superficie, asegure la horquilla a la ranura.

Conecte los hilos de la antena a los terminales de AM.

Conexiones:

Baje la palanca, inserte el extremo del cable y vuelva a elevar la palanca. Compruebe que queda bien conectado tirando ligeramente del cable. Asegúrese de insertar únicamente el extremo desprovisto de aislante, y compruebe que la funda de plástico no impide el contacto entre el cable de la antena y el terminal.

Coloque la antena sobre un estante, por ejemplo, o cuélguela del marco de una ventana, etc., orientada para lograr la mejor recepción y lo más alejada posible del equipo, de los cables de altavoz y del cable de alimentación. Así evitará que se genere ruido.

- Si la antena de cuadro de AM suministrada no ofrece una recepción correcta (suele deberse a una distancia excesiva al transmisor, edificios de hormigón, etc.), quizá sea preciso usar una antena de AM de exterior.

Consiga una antena de AM de buena calidad o, en su defecto, un cable con aislante de más de 5 m de longitud, uno de cuyos extremos deberá pelar y conectar al terminal como se ilustra en la figura.

El cable de antena se deberá tender hasta las proximidades de una ventana (interior o exterior). Para mejorar la recepción, conecte el terminal GND a un punto de toma a tierra adecuado.

Observación:

Aunque utilice una antena de AM exterior, no desconecte la antena de AM de cuadro.

Connection 1

CAUTION:

- Switch off the power to all equipment before making connections.
- Read the instructions of each component you intend to use with this unit.
- Be sure to insert each plug securely. To prevent hum and noise, avoid bundling the signal interconnection cables together with the AC power cord or speaker cables.

Connection to audio/video components

A DIGITAL IN terminals

Used for the input of digital audio signals. Connect these digital input terminals to the appropriate digital output terminals of the digital audio source unit such as a DVD or CD player.

Use a good quality RCA coaxial cable or optical digital cable.

B DIGITAL OUT terminal

The digital signals coming in through the DIGITAL IN terminals are sent out through this terminal.

Connect to the digital input terminal of a digital recording device such as a CD recorder using a commercially-available optical digital cable.

- When inserting the plug of the optical cable, the protective shutter of the terminal will open and you should hear it click into position when fully inserted. Be careful that you do not force the plug, because this could result in damage to the protective shutter, the cable, or the unit itself.

C AUDIO IN/OUT jacks

Analog 2-channel audio signal is input or output from these jacks. Connect the component with commercially-available RCA cables.

Make sure to connect :

- white plug → white jack (L: left channel)
- red plug → red jack (R: right channel)

D 7CH DIRECT IN jacks

If your DVD player or decoder has 6 or 7-channel analog audio outputs, connect them with good quality RCA cables.

- If the component to be connected has only 6 channel outputs, do not use the SURROUND BACK jack.

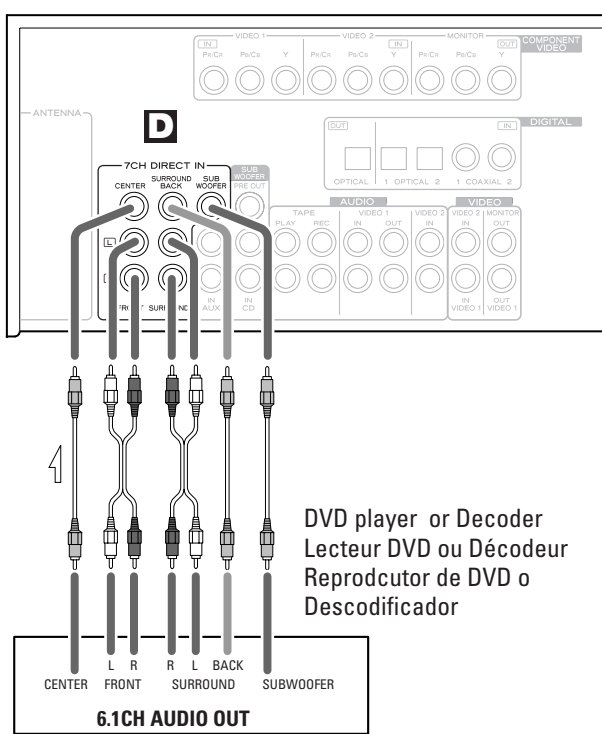
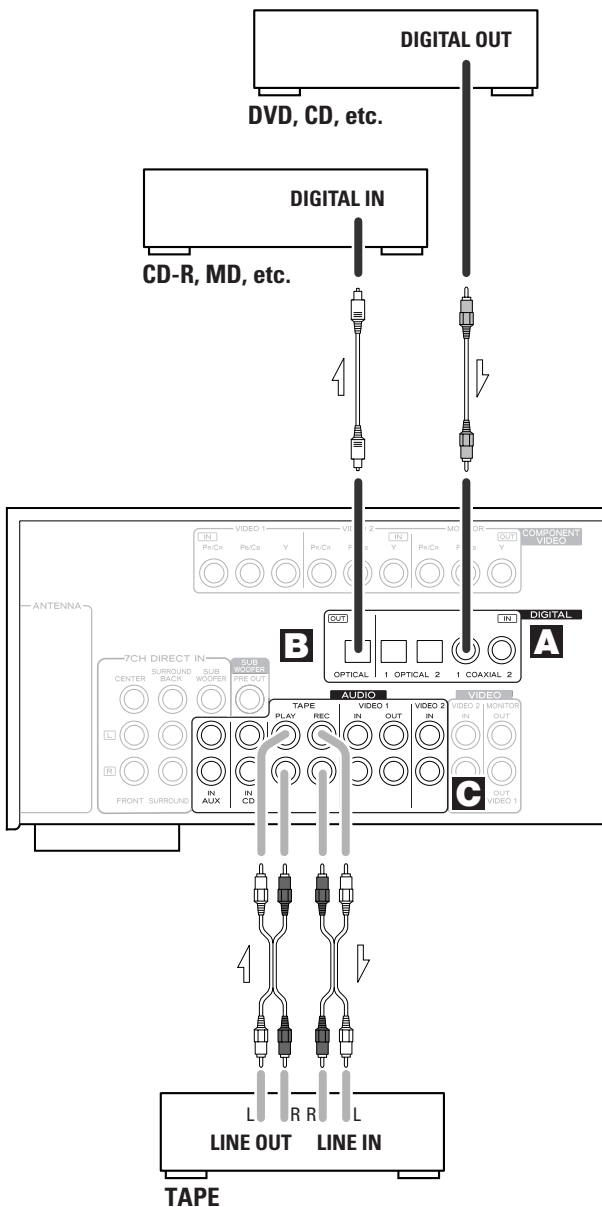

DVD player or Decoder
Lecteur DVD ou Décodateur
Reproducteur de DVD o
Descodificador

PRÉCAUTION:

- Coupez l'alimentation de tous les appareils avant d'effectuer les raccordements.
- Lisez les instructions qui accompagnent chaque appareil que vous avez l'intention d'utiliser en association avec cet appareil-ci.
- Veillez à ce que chaque fiche soit soigneusement insérée. Pour éviter les ronflements et les bruits parasites, évitez d'attacher les câbles d'interconnexion parcourus par les signaux avec le cordon d'alimentation secteur ou les câbles de liaison aux enceintes.

Raccordement à des appareils audio ou vidéo

A Entrées DIGITAL IN

Ces entrées sont utilisées pour l'entrée des signaux audio numériques. Connectez ces entrées numériques aux sorties numériques correspondantes de l'appareil, délivrant une source audio numérique, un lecteur DVD ou un lecteur CD, par exemple.

Utilisez un câble coaxial RCA ou un câble numérique optique, disponibles dans le commerce.

B Sorties DIGITAL OUT

Ces sorties délivrent les signaux numériques qui entrent par les entrées DIGITAL IN.

Raccordez aux entrées numériques d'un appareil d'enregistrement numérique, tel qu'un enregistreur CD, à l'aide d'un câble numérique optique disponible dans le commerce.

- Lorsque vous insérez la prise du câble optique, le cache de protection de la borne s'ouvre et vous devez entendre le clic caractéristique indiquant que la prise est insérée à fond. Veillez à ne pas forcer la prise afin de ne pas endommager le cache de protection, le câble ou l'appareil proprement dit.

C Prises AUDIO IN/OUT

Le signal audio analogique 2 canaux entre par les entrées AUDIO IN et sort par les sorties AUDIO OUT. Raccordez l'appareil à l'aide de câbles RCA disponibles dans le commerce.

Veillez à brancher:

- la fiche blanche → la prise blanche (L: voie gauche)
- la fiche rouge → la prise rouge (R: voie droite)

D Prises 7CH DIRECT IN

Si votre lecteur DVD ou votre décodeur possède des sorties audio analogiques 6 ou 7 canaux, raccordez-les avec des câbles disponibles dans le commerce.

- Si l'appareil que vous voulez raccorder ne possède que des sorties 6 canaux, n'utilisez pas la prise SURROUND BACK.

PRECAUCIÓN:

- Apague todos los equipos antes de realizar las conexiones.
- Lea las instrucciones de cada equipo que intenta utilizar con esta unidad.
- Asegúrese de insertar firmemente cada enchufe. Para evitar zumbidos y ruidos, evite poner los cables de conexión de señal en haz con el cable de alimentación de CA o cables de altavoz.

Conexión a componentes de audio/vídeo

A Terminales DIGITAL IN

Sirven de entrada para las señales de audio digital. Conecte estas entradas digitales a las salidas correspondientes de la fuente de audio digital (DVD, reproductor de CD).

Utilice cable coaxial RCA o cable digital óptico, de venta en comercios.

B Terminal DIGITAL OUT

Las señales digitales recibidas por uno de los terminales DIGITAL IN se envían por esta salida.

Se conecta a la entrada digital de una grabadora (por ejemplo, de CD) por medio de un cable digital óptico, disponible en comercios.

- Cuando inserte el conector del cable óptico, el protector del terminal se abrirá, y deberá oírse cómo encaja en su posición. Procure no forzar el conector, ya que podría dañar el cierre de protección, el cable o la propia unidad.

C Conectores AUDIO IN/OUT

La señal de audio analógico de 2 canales se envía y recibe a través de estos terminales. Utilice cable RCA (de venta en comercios) para conectar el componente.

Asegúrese de conectar:

- Enchufe blanco → Enchufe blanco (L: canal izquierdo)
- Enchufe rojo → Enchufe rojo (R: canal derecho)

D Terminales 7CH DIRECT IN

Si el reproductor de DVD o el descodificador disponen de salidas de audio analógico para 7 canales, utilice cables RCA para la conexión (de venta en comercios).

- Si el componente que va a conectar sólo tiene salidas para 6 canales, no utilice el conector SURROUND BACK.

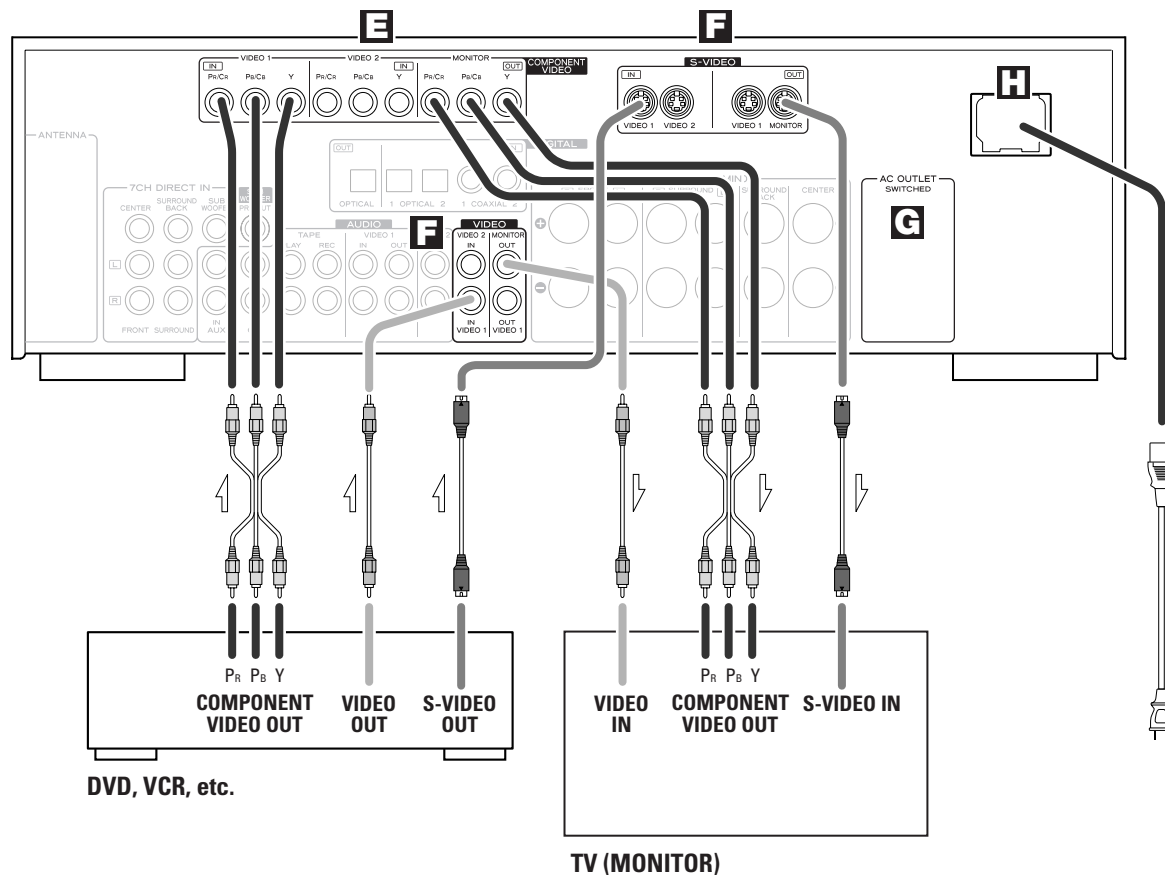

Connection 2

Connection to a TV and video components

E COMPONENT IN/OUT jacks

COMPONENT VIDEO provides the best video quality and should be used as your first choice.

If your DVD player and TV (or monitor) have COMPONENT VIDEO jacks, connect them with quality component video cables.

F S-VIDEO or VIDEO jacks

S-VIDEO connection is your second choice and is superior to the standard composite video connection.

If the component has an S-VIDEO jack, connect it with a high quality S-VIDEO cable.

If neither COMPONENT VIDEO nor S-VIDEO is available, connect the component with a high quality RCA cable designed for video applications.

- The video signal from COMPONENT, S-VIDEO or VIDEO jacks cannot be mixed. For example, the signal input into the COMPONENT IN jacks is output from the COMPONENT OUT jacks only. Be sure to connect all the components via the same kind of jacks.

G AC OUTLET (switched)

Not available for UK model.
This outlet is active only when the unit is on.

Caution:

Make sure that the total power consumption of all equipment connected to the outlet(s) does not exceed 100 watts.

H AC Power Cord

Insert the supplied AC power cord in the AG-10D's socket. After all other connections are complete, connect the plug to the AC wall socket.

Do not use any power cords other than the one included with this unit to avoid fire, electric shock, etc. If you are not going to use the unit for some time, disconnect the power cord from the wall socket. (Leaving the power cord unconnected for longer than 14 days will cause the tuner memory presets to be lost.)

Be sure to connect the power cord to an AC outlet which supplies the correct voltage. Hold the power plug when plugging or unplugging the power cord.

Raccordement à un téléviseur et à des éléments vidéo

Prises COMPONENT IN/OUT

Si votre lecteur DVD et votre téléviseur (ou votre moniteur) sont équipés de prises COMPONENT VIDEO, raccordez-les à l'aide d'un câble Component Video de bonne qualité.

Prises S-VIDEO ou VIDEO

La connexion S-VIDEO sera votre deuxième choix. Elle est supérieure à la connexion vidéo composite standard. Si l'appareil que vous voulez raccorder est équipé d'une prise S-VIDEO, raccordez-le à l'aide d'un câble S-VIDEO de bonne qualité.

Si vous ne disposez ni d'une prise COMPONENT VIDEO ni d'une prise S-VIDEO, branchez l'appareil à l'aide d'un câble RCA de qualité conçu pour les applications vidéo.

- Les signaux vidéo transmis par les prises COMPONENT, S-VIDEO ou VIDEO ne peuvent pas être mixés. Par exemple, le signal qui entre par les prises COMPONENT IN est transmis uniquement par les sorties COMPONENT OUT.

Veillez à raccorder tous les appareils sur des prises de même type.

Sortie AC (commutée)

Non disponible sur le modèle commercialisé au Royaume-Uni. Cette sortie n'est active que lorsque l'appareil est sous tension.

Attention :

Assurez-vous que la puissance électrique totale de tous les équipements raccordés sur cette prise (ou ces prises) n'excède pas 100 W.

Cordon d'alimentation CA

Insérez le cordon d'alimentation fourni dans la prise de l'AG-10D. Une fois toutes les connexions effectuées, branchez le cordon sur le secteur.

Ne pas utiliser d'autres cordons d'alimentation que celui fourni avec le lecteur pour éviter tout risque d'incendie ou d'électrocution, etc. Si vous n'utilisez pas l'appareil pendant un certain temps, débranchez le cordon d'alimentation de la prise secteur.

Veillez à raccorder le cordon à une prise secteur délivrant la tension requise.

Tenez la prise lorsque vous branchez ou débranchez le cordon.

Conexión a un TV y componentes de vídeo

Terminales COMPONENT IN/OUT

Si el reproductor de DVD y el TV (o monitor) disponen de terminales COMPONENT VIDEO, conéctelos mediante cable de vídeo por componentes de buena calidad.

Conectores S-VIDEO o VIDEO

La conexión S-VIDEO es la segunda opción, mejor que la de vídeo compuesto estándar.

Si el equipo dispone de conector S-VIDEO, realice la conexión con un cable S-VIDEO de alta calidad.

Si no dispone de conexión COMPONENT VIDEO ni S-VIDEO, utilice un cable RCA de alta calidad diseñado para aplicaciones de imagen.

- La señal de vídeo procedente de los terminales COMPONENT, S-VIDEO o VIDEO no se puede mezclar. Por ejemplo, la señal recibida en las entradas COMPONENT IN sólo se transmite por las salidas COMPONENT OUT. Procure conectar todos los componentes a través de terminales de la misma clase.

AC OUTLET (toma de alimentación conmutada)

No disponible en modelo británico.

Esta toma sólo permanece activa cuando la unidad está encendida.

Precaución:

Compruebe que el consumo total de los equipos conectados a la toma o tomas de red no sobrepasa los 100 vatios.

Cable de alimentación (c.a.)

Conecte el cable de alimentación a la toma del AG-10D. Una vez realizadas todas las conexiones restantes, conecte el cable de alimentación a la toma mural.

En prevención de incendios, descargas eléctricas, etc., no utilice cables de alimentación distintos del facilitado con la unidad. Si no va a utilizarla durante una temporada, desconecte el cable de la toma mural.

Asegúrese de conectar el cable de alimentación a una toma de red que suministre la tensión adecuada.

Sostenga siempre el cable de alimentación por el conector.

Example: Connection to a DVD player
Exemple: Raccordement à un lecteur DVD
Ejemplo: Conexión de un reproductor DVD

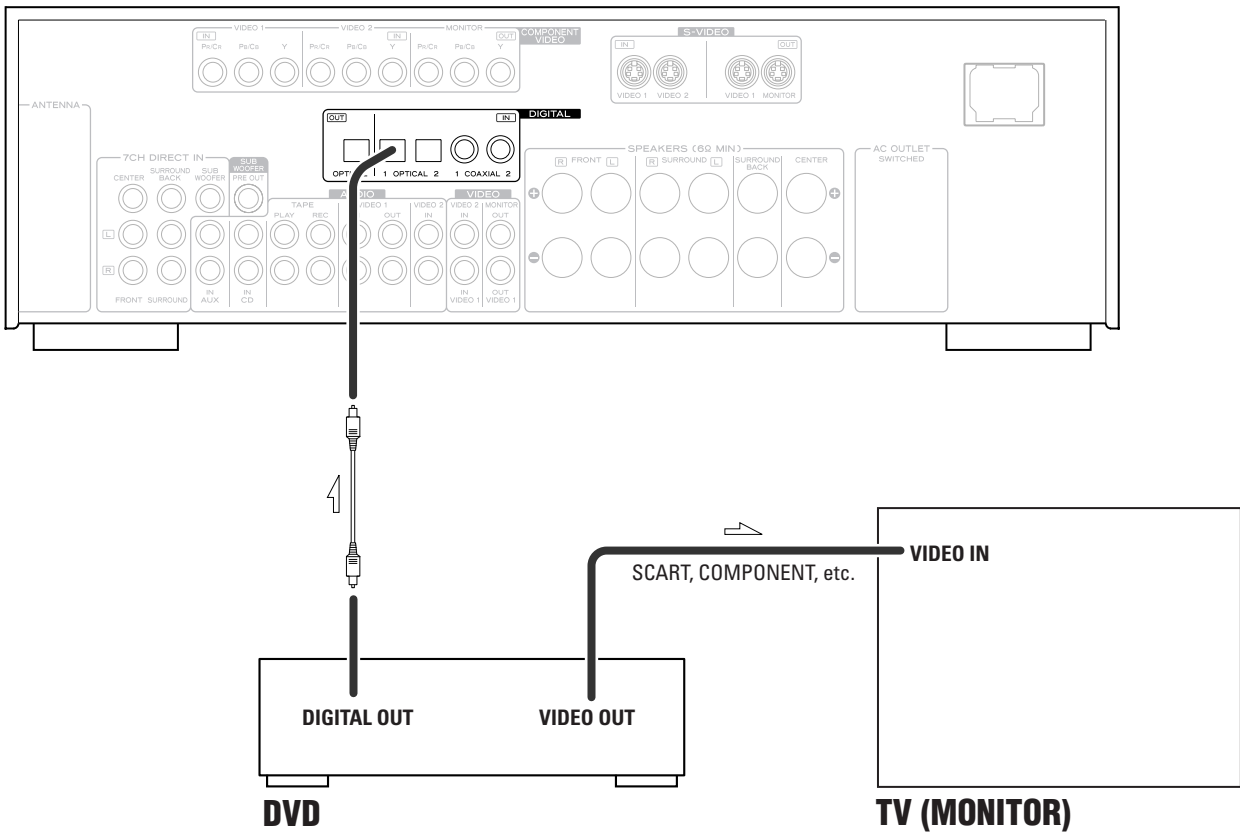

Example: Connection to Video Cassette Recorders
Exemple: Raccordement à un magnétoscope
Ejemplo: Conexión de grabadoras de cintas de vídeo

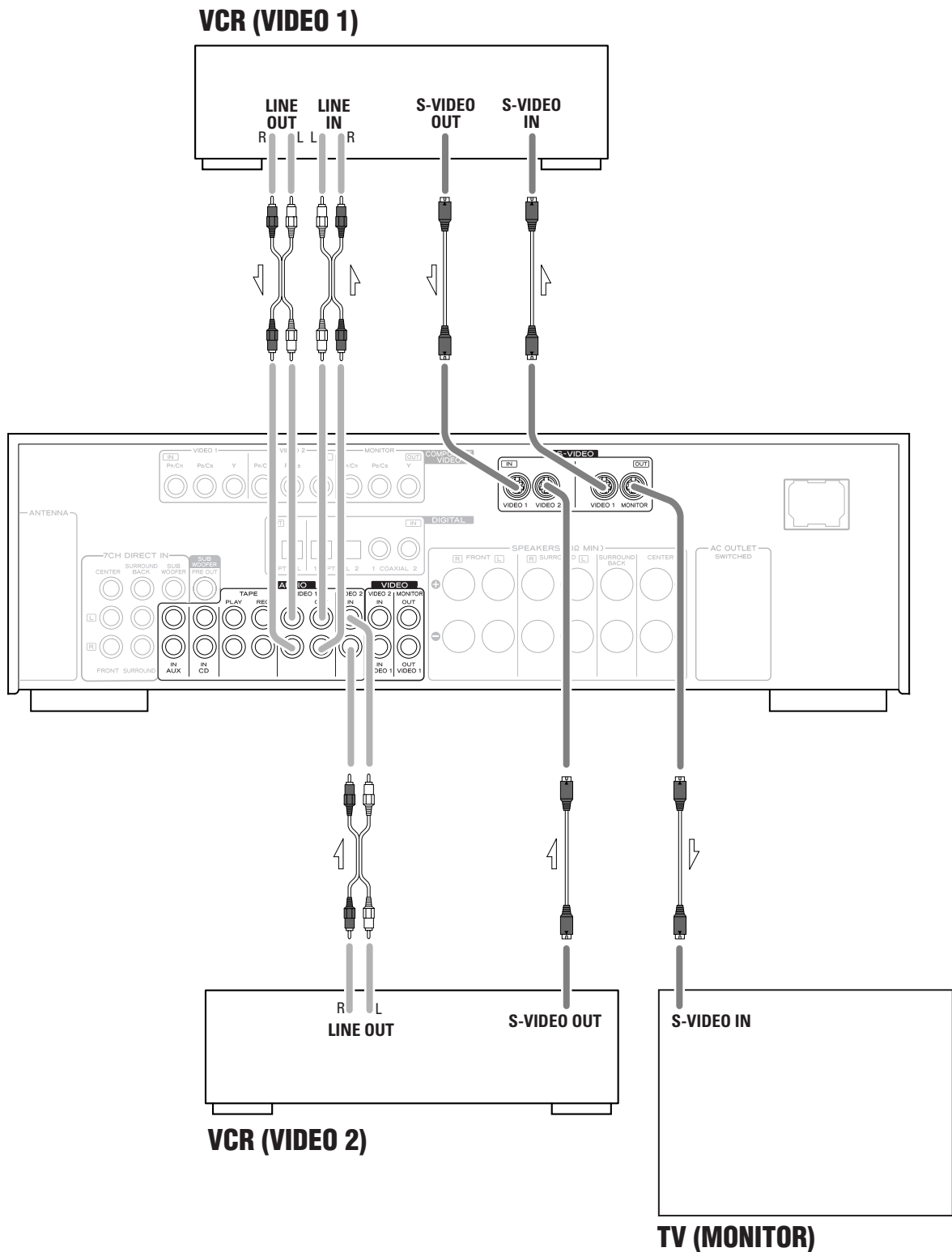

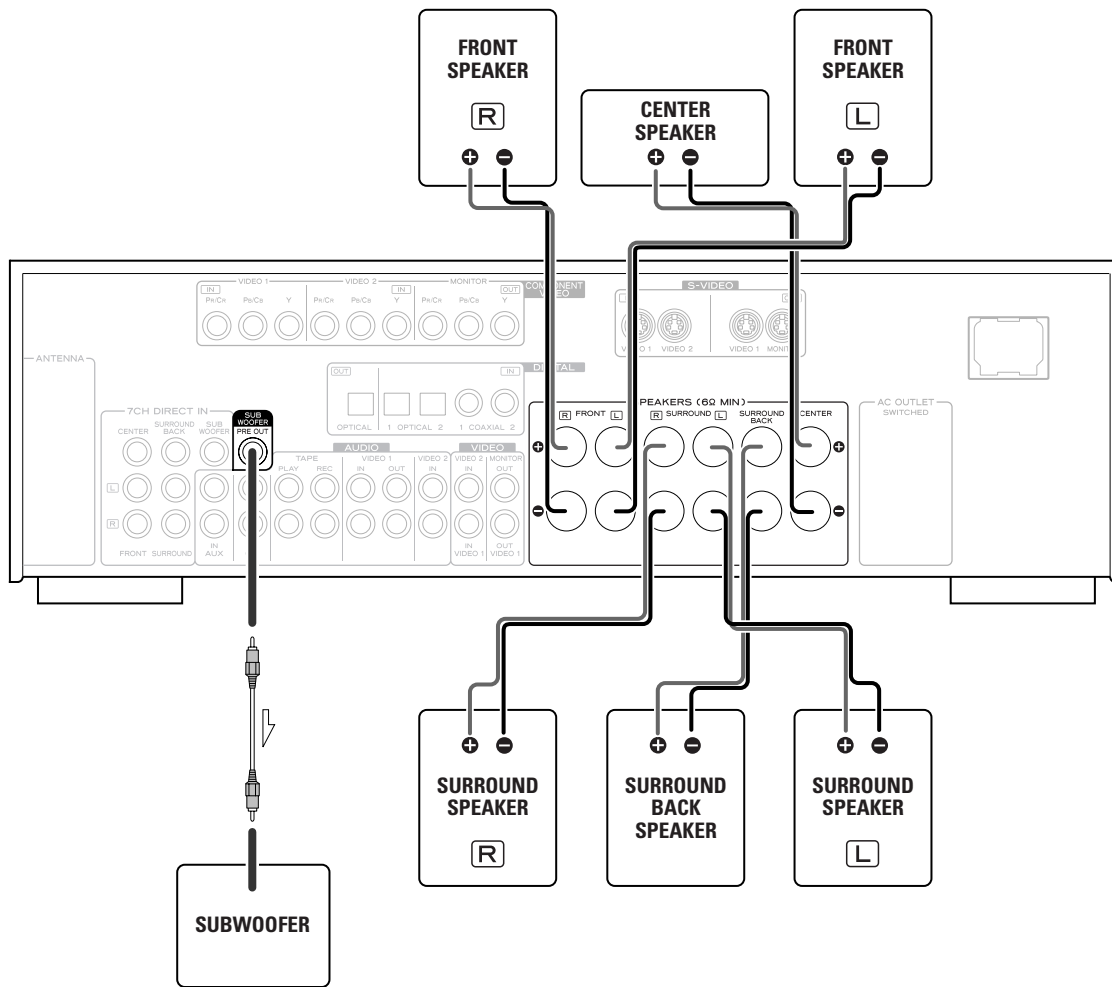

Speaker Connections

Caution:

To avoid damaging the speakers with a sudden high-level signal, be sure to switch the power off before connecting the speakers.

Check the impedance of your speakers. Connect speaker with an impedance of 6 ohms or more.

The black speaker terminals are - (negative). Generally, the + side of the speaker cable is marked to make it distinguishable from the - side of the cable. Connect this marked side to the + terminal and the unmarked side to the black - terminal.

Prepare the speaker cables for connection by stripping off approximately 10 mm or less of the outer insulation. (Removing too much insulation may lead to a short circuit if the bared wires should come in contact with each other.) Twist the strands of the stripped wires tightly together :

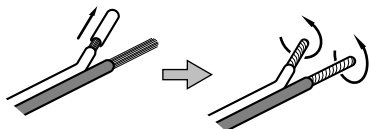

Caution:

The metal portions of the two separate wires should not touch or an electrical short can occur. Shorted wires can create a fire hazard or induce a failure in your equipment.

How to connect:

1. Turn the terminal cap counterclockwise to loosen it. The speaker terminal caps cannot be fully removed from the base.
2. Insert the wire into the terminal fully and turn the terminal cap clockwise to securely connect it:

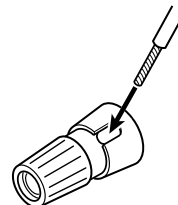

Make sure none of the wire insulation is under the terminal, only the bare, stripped wire.

3. Make sure it is fastened firmly by pulling the cable lightly.

Raccordement des enceintes

Attention :

Pour éviter d'endommager les enceintes avec un signal brusque de niveau trop élevé, veillez à mettre l'appareil hors tension avant de raccorder les enceintes.

Vérifiez l'impédance de vos enceintes. Raccordez des enceintes dont l'impédance est d'au moins 6 ohms.

Les bornes noires des enceintes correspondent au - (bornes négatives)

Généralement, le côté + des câbles d'enceinte est indiqué ou identifié par une couleur, qui le distingue du "-". Raccordez le côté ainsi marqué à la borne + et le côté dépourvu de marque à la borne -.

Avant de raccorder les câbles des enceintes, préparez-les en les dénudant sur environ 10 mm maximum, de la gaine isolante (pas plus pour éviter tout risque de court-circuit). Torsadez les brins des extrémités de fils dénudés :

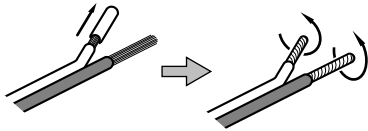

ATTENTION:

Les parties métalliques de deux fils séparés ne doivent jamais se toucher pour éviter tout risque de court-circuit. Les fils en court-circuit peuvent provoquer un incendie ou détériorer sérieusement votre appareil.

Comment effectuez les raccordements :

1. Desserrez le capuchon de protection en tournant dans le sens inverse des aiguilles d'une montre. Ces capuchons de protection ne peuvent pas être retirés complètement de la base.
2. Insérez à fond le fil dans la borne et tournez le capuchon de protection dans le sens des aiguilles d'une montre pour que le raccordement soit solide :

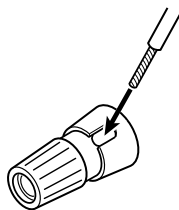

Veillez à ce que seule la partie dénudée du fil soit sous la borne et non la gaine isolante.

3. Tirez légèrement sur le câble pour vérifier qu'il est bien fixé.

Conexiones de altavoz

Precaución:

Para evitar posibles daños en los altavoces por una señal repentina de alto nivel, apague la unidad antes de conectarlos.

Compruebe la impedancia de los altavoces. Los altavoces deberán tener una impedancia mínima de 6 ohmios.

Los terminales de altavoz negros son el negativo (-).

Por lo general, la parte positiva (+) del cable de altavoz está identificada (franja, color...) para distinguirla de la parte negativa. Conecte el extremo positivo al terminal +, y el negativo al terminal negro.

Prepare los cables de altavoz para la conexión, pelando como máximo 10 mm de aislante (no más, para evitar cortocircuitos). Trence los hilos con firmeza:

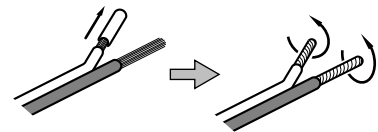

PRECAUCIÓN:

Las porciones metálicas de los dos cables no deberán tocarse, ya que se podría producir un cortocircuito. Los hilos cortocircuitados pueden ocasionar riesgo de incendio o fallos en el equipo.

Conexiones:

1. Gire el casquillo del terminal hacia la izquierda para aflojarlo. Los casquillos de los terminales de altavoz no se pueden desprender por completo de la base.
2. Inserte el hilo a fondo en el terminal y gire el casquillo hacia la derecha para dejarlo debidamente conectado:

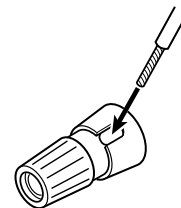

Compruebe que no queda nada de aislante debajo del terminal, únicamente el hilo desnudo.

3. Compruebe que queda bien conectado tirando ligeramente del cable.

Positioning of the Speakers

The positioning of speakers differs according to the size and acoustics of the listening room. While actually listening to a program source, try various speaker positions to determine which layout provides the best surround effect.

- Ideally, position all the speakers in a circle, with the same distance from your listening position.
- Place the speakers connected to "L" to your left, and "R" to your right.

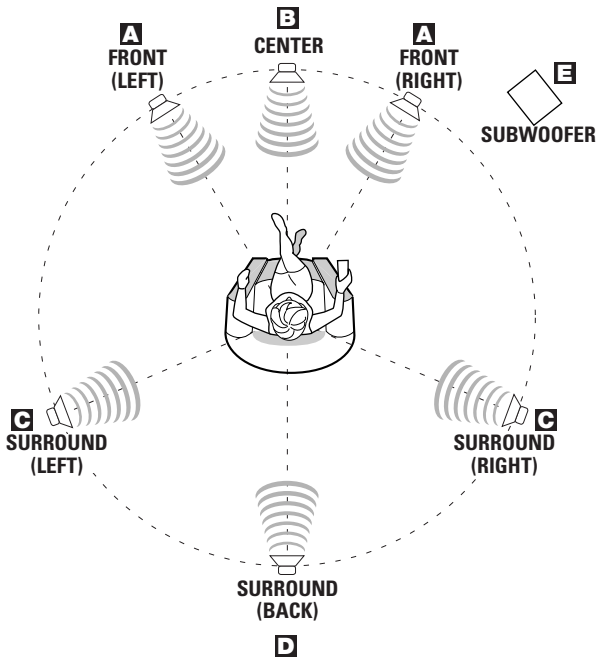

A Front speakers

Use magnetically shielded speakers, if you are using them near your TV.

Place the front speakers in front of the listening position, to the left and right of a TV.

Front speakers are required for all surround modes.

B Center speaker

Use a magnetically shielded speaker if you are using it near your TV. Place a center speaker between the front speakers, on or below the TV. This speaker stabilizes the sound image.

C Surround Left and Right speakers

Install these speakers above the level of the listener's ears, directly to the left and right (or slightly behind) of your listening position.

D Surround Back speaker

Place the surround back speaker at the back of the listening position facing the front at a slightly higher position than the surround left and right speakers. Point slightly downward.

E Subwoofer

Reproduces powerful and deep bass sounds.

Use a sub-woofer with built-in amplifier referred to as a "powered sub-woofer". Subwoofers are most effective when placed on or near the floor and in a corner of the room. Refer to the instructions that came with your sub-woofer for placement suggestions.

Mise en place des enceintes

Le positionnement des enceintes diffère selon la taille et l'acoustique de la pièce d'écoute. Tout en écoutant un programme, essayez plusieurs emplacements pour déterminer celui qui fournit le meilleur effet surround.

- De manière idéale, placez toutes les enceintes en cercle à la même distance par rapport à votre position d'écoute.
- Placez les enceintes raccordées à la prise « L » sur votre gauche et celles raccordées à la prise « R » sur votre droite.

A Enceintes avant

Utilisez des enceintes dotées d'un blindage magnétique si vous les placez près d'un téléviseur.

Placez les enceintes avant en face de votre position d'écoute, à gauche et à droite de votre téléviseur.

Les enceintes avant sont nécessaires dans tous les modes Surround.

B Enceinte centrale

Utilisez des enceintes dotées d'un blindage magnétique si vous les placez près d'un téléviseur. Placez une enceinte centrale entre les enceintes avant, sur le téléviseur ou à côté de ce dernier. Cette enceinte stabilise l'image sonore.

C Enceintes surround gauche et droite

Installez ces enceintes au-dessus du niveau des oreilles de l'auditeur, à gauche et à droite de celui-ci (ou légèrement derrière).

D Enceinte surround arrière

Placez l'enceinte surround arrière à l'arrière de la position d'écoute, en face des enceintes surround gauche et droite mais légèrement haut. Orientez-les légèrement vers le bas.

E Caisson de basses (Subwoofer)

Celui-ci reproduit les sons graves puissants et profonds.

Utilisez un caisson de basses comportant un amplificateur intégré appelé « caisson de basses amplifié ». Les caissons de basses sont plus efficaces lorsqu'ils sont placés sur le sol ou à proximité de celui-ci ou encore dans un coin de la pièce. Reportez-vous aux instructions livrées avec votre caisson de basses pour les consignes d'installation.

Emplazamiento de los altavoces

El emplazamiento de los altavoces diferirá en función del tamaño y la acústica de la sala de audición. Mientras oye una fuente de sonido, pruebe distintas posiciones de altavoz para decidir la distribución con la que se consigue el mejor efecto envolvente.

- En principio, sitúe todos los altavoces en círculo y a la misma distancia de la posición de escucha.
- Coloque a la izquierda los altavoces conectados a los terminales "L", y a la derecha los conectados a "R".

A Altavoces frontales

Utilice altavoces magnéticamente apantallados si los va a instalar cerca del televisor.

Sitúe los altavoces frontales delante de la posición de escucha, a derecha e izquierda del televisor.

Los altavoces frontales son necesarios en todos los modos envolventes.

B Altavoz central

Utilice un altavoz magnéticamente apantallado si lo va a instalar cerca del televisor. Sitúe el altavoz central entre los frontales, encima o debajo del televisor. Esta altavoz estabiliza la imagen acústica.

C Altavoces envolventes derecho e izquierdo

Instale estos altavoces por encima de la altura del oído a uno y otro lado del oyente o ligeramente retrasados.

D Altavoz posterior envolvente

Sitúe el altavoz posterior envolvente a la espalda de la posición de escucha, mirando al frente y ligeramente más alto que los envolventes derecho e izquierdo. Oriéntelo ligeramente hacia abajo.

E Subwoofer

Reproduce unas bajas frecuencias profundas y potentes.

Utilice un subwoofer provisto de amplificador interno, es decir, autoamplificado o activo. Los altavoces de subgraves cumplen mejor su función situados en el suelo o cerca de él y en un ángulo de la sala. En las instrucciones del subwoofer encontrará sugerencias de emplazamiento.

Names of Each Control 1

Front Panel

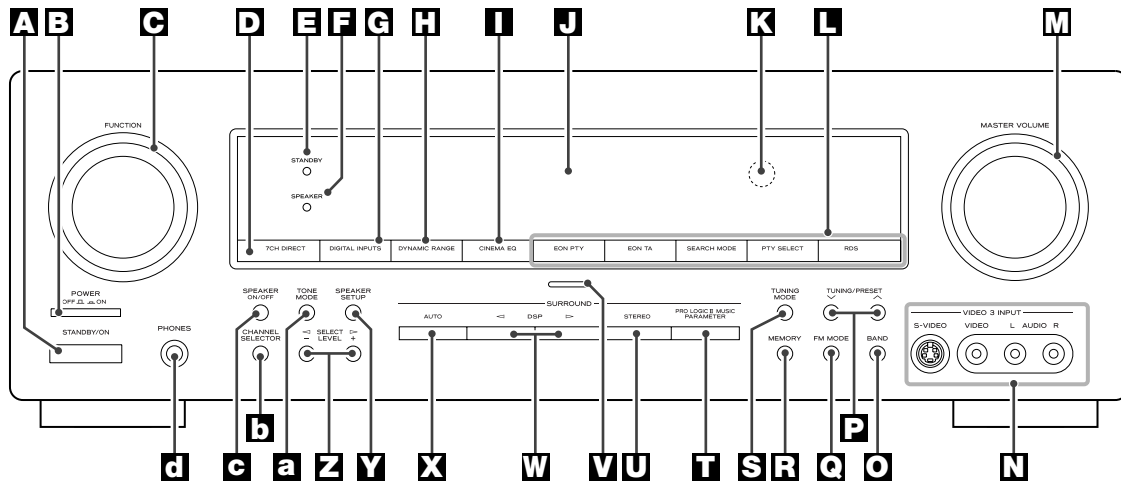

Remote Control Unit

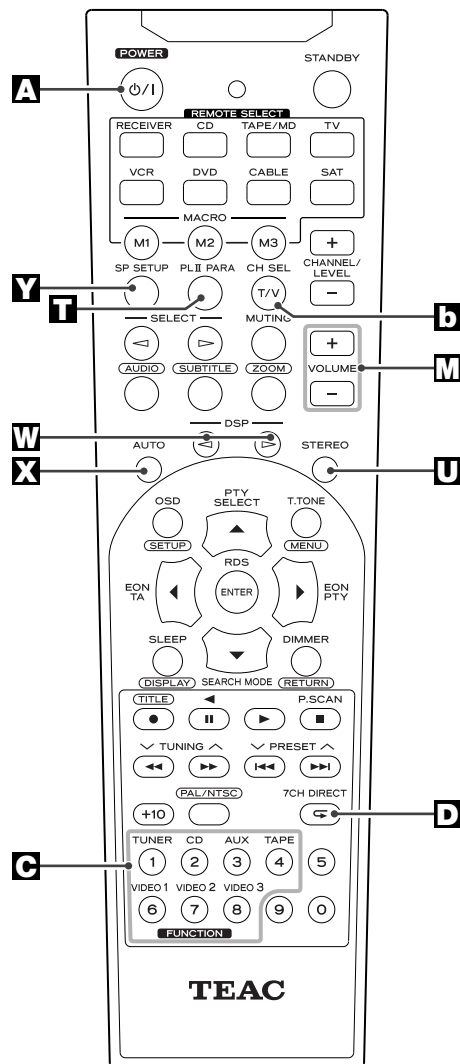

A STANDBY/ON

When the POWER switch of the main unit is depressed, use this button to turn the unit on or standby.

B POWER

Press this switch to turn the unit standby or off.

The equipment draws nominal non-operating power from the AC outlet with its POWER switch in the OFF position.

C FUNCTION

Use this knob (or buttons of the remote control unit) to select a source.

D 7CH DIRECT

Use this button to select the source connected to the 7CH DIRECT INPUTS.

E Standby indicator

This indicator lights when the unit is in the standby mode. When the unit is turned on, it goes off.

F Speaker indicator

This indicator lights when the SPEAKER button is set to on.

G DIGITAL INPUTS

Use this button to select one of the digital input terminals.

H DYNAMIC RANGE

Use this button to compress the dynamic range during playback of a disc recorded in Dolby Digital.

I CINEMA EQ

Use this button to turn on or off the cinema equalizer.

J Display

When the unit is on, the current status of the unit is displayed.

K Remote Sensor

When operating the remote control unit, point it towards the remote sensor.

L Buttons for RDS function (European models only)

In FM tuner mode, use these buttons for RDS function. RDS is available in European countries only.

M MASTER VOLUME

Turn this knob (or press the VOLUME buttons of the remote control unit) to adjust the master volume.

N VIDEO 3 INPUT jacks

You can connect a component such as a portable CD, game player, etc. to these jacks.

When using these jacks, remove the cap. When you don't use them, leave the cap in place.

O BAND

Use this button to select FM or AM.

P TUNING/PRESET

In the manual tuning mode, use these buttons to tune in a station.

In the preset tuning mode, use these buttons to select a preset channel.

Q FM MODE

In FM tuner mode, use this button to select stereo or monaural.

R MEMORY

Use this button to store preset channels into memory.

S TUNING MODE

Use this button to select the manual tuning mode or the preset tuning mode.

T PRO LOGIC II MUSIC PARAMETER

Use this button to change parameters of DOLBY PRO LOGIC II MUSIC.

U STEREO

Use this button to select stereo mode. Sound is output only from the front speakers (and the sub-woofer).

V Power indicator

This indicator lights when the unit is on.

W DSP

Use these buttons to select a surround mode.

X AUTO

Use this button to change the decoding mode of digital signals.

Y SPEAKER SETUP

Use this button to start speaker configuration.

Z SELECT/LEVEL

Use these buttons to adjust the level of each speaker, etc.

a TONE MODE

Use this button to select a tone mode.

b CHANNEL SELECTOR

Select a speaker by pressing this button repeatedly, and adjust the level using the LEVEL buttons.

c SPEAKER

Use this button to turn on or off the speakers.

on : Sound is output from the speakers.

off : No sound is output from the speakers.

d PHONES

For private listening, insert the headphones plug into this jack, and adjust the volume by turning the MASTER VOLUME knob.

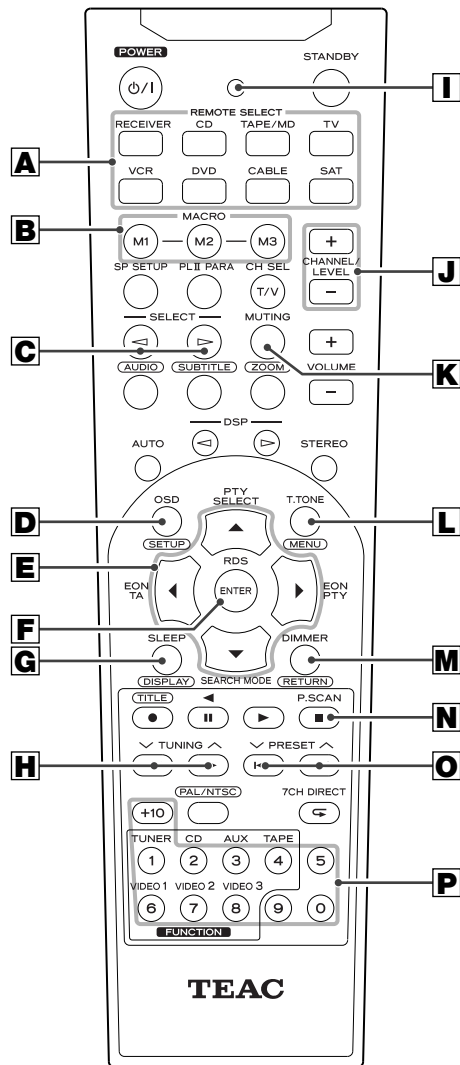

Note:

- To simplify explanations, instructions refer to names of buttons and controls on the front panel, making no mention of the use of remote control unit.
- Names colored in blue are mainly used for the receiver.
- Encircled names are exclusive for DVD operation.

Remote Control Unit

A Remote Select buttons (RECEIVER, CD, TAPE/MD, TV, VCR, DVD, CABLE, SAT)

You have to select the device you want to operate by pressing the corresponding button, or the remote control will not work at all.

If you want to operate the receiver, first press the RECEIVER button, and then press other buttons (POWER, VOLUME, etc.) to operate the receiver.

B MACRO (M1, M2, M3)

Use these buttons to execute the programmed macro functions.

C SELECT

After pressing the SP SETUP or the PLII PARA button, use these buttons to change the setting.

D OSD

Use this button to display the OSD (on-screen display).

E Direction buttons (up/down/left/right)

Use these buttons to select an item in the OSD. In FM tuner mode, these buttons are used for RDS function.

F ENTER

Use this button to enter your selection.

G SLEEP

Use this button to set sleep timer.

H TUNING

Use these buttons to tune in a station.

I LED

When buttons are pressed, LED will light.

J CHANNEL/LEVEL

Use these buttons to adjust the level of each speaker. When controlling TV or VCR, these buttons can be used to select a channel.

K MUTING

Use this button to mute the sound temporarily.

L T.TONE

Use this button to output the test tone.

M DIMMER

Use this button to dim or turn off the display.

N P.SCAN

Use this button to scan preset channels.

O PRESET

Use these buttons to select a preset channel.

P Numeric buttons

When controlling a device other than receiver, these buttons can be used to select track numbers, TV channel, etc.

Front Panel Display

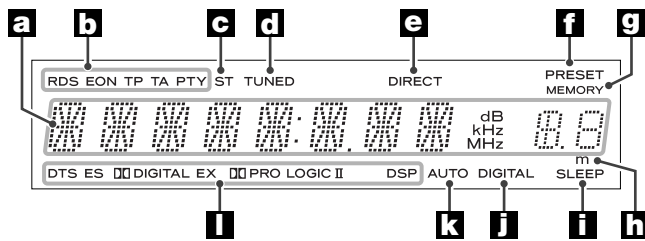

- a** displays current status.
- b** illuminates when RDS function is active.
- c** illuminates when the multi-channel sound is downmixed to stereo, or when an FM stereo broadcast is tuned.
- d** illuminates when a station is tuned.
- e** illuminates when tone control is set to off.
- f** illuminates when preset tuning mode is selected.
- g** blinks when the MEMORY button is pressed.
- h** meter
- i** illuminates when sleep timer is set.
- j** illuminates or blinks when a digital source is selected.
- k** illuminates when the decoding mode is set to "IN-AUTO".
- l** surround mode

- 1** Remove the battery compartment cover.

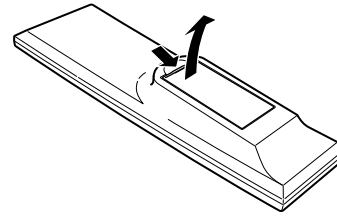

- 2** Insert two "AAA" (R03, UM-4) dry batteries. Make sure that the batteries are inserted with their positive "+" and negative "-" poles positioned correctly.

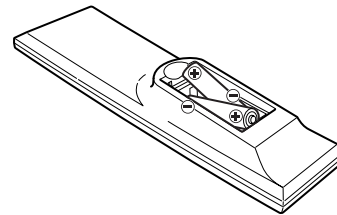

- 3** Close the cover.

Battery Replacement

If the distance required between the remote control unit and main unit decreases, the batteries are exhausted. In this case replace the batteries with new ones.

Precautions concerning batteries

- Be sure to insert the batteries with correct positive "+" and negative "-" polarities.
- Use batteries of the same type. Never use different types of batteries together.
- Rechargeable and non-rechargeable batteries can be used. Refer to the precautions on their labels.
- When the remote control unit is not to be used for a long time (more than a month), remove the batteries from the remote control unit to prevent them from leaking. If they leak, wipe away the liquid inside the battery compartment and replace the batteries with new ones.
- Do not heat or disassemble batteries and never dispose of old batteries by throwing them in a fire.

Panneau avant

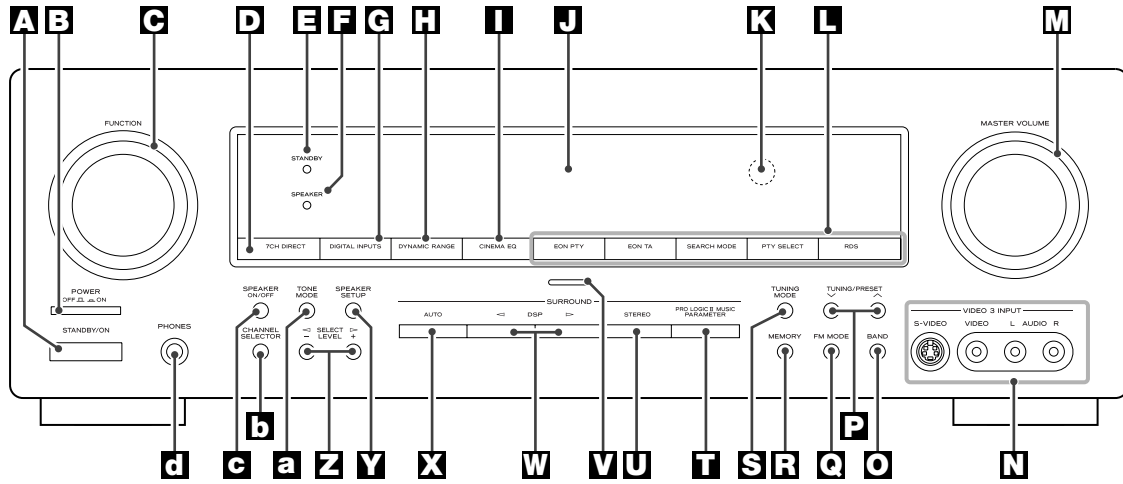

Télécommande

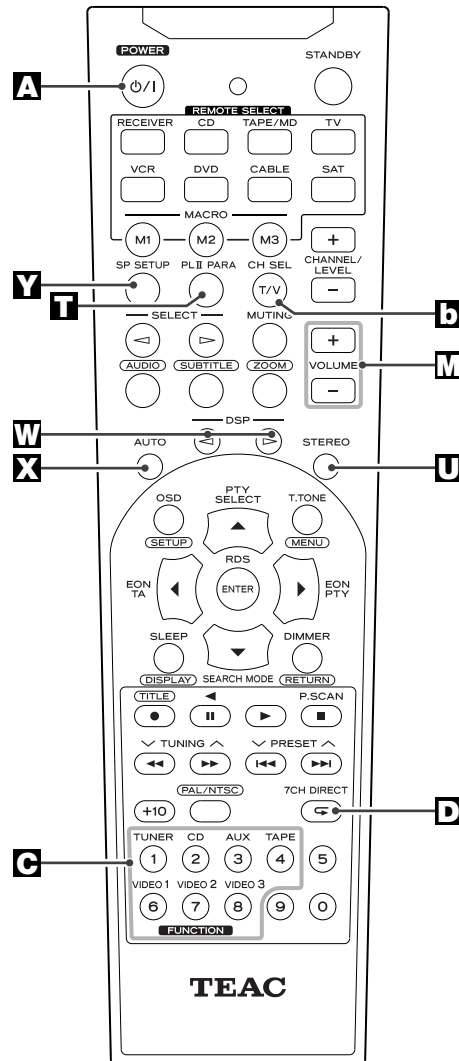

A STANDBY/ON

Lorsque l'interrupteur POWER de l'unité centrale est enfoncé, cette touche permet de mettre l'appareil sous tension ou en veille.

B POWER

Appuyez sur cette touche pour mettre l'appareil en veille ou hors tension.

L'appareil tire de la prise secteur une puissance faible mais non nulle lorsque l'interrupteur POWER est sur la position OFF.

C FUNCTION

Utilisez cette touche (ou les touches de la télécommande) pour sélectionner une source.

D 7CH DIRECT

Utilisez cette touche pour sélectionner la source reliée aux ENTREES 7CH DIRECT.

E Voyant de veille

Ce voyant s'allume lorsque l'appareil est en mode veille. Lorsque l'appareil est hors tension, ce voyant est éteint.

F Voyant des enceintes

Ce voyant s'allume lorsque la touche SPEAKER est en position ON.

G DIGITAL INPUTS

Utilisez cette touche pour sélectionner l'une des bornes d'entrée numériques.

H DYNAMIC RANGE

Utilisez cette touche pour compresser la plage dynamique pendant la lecture d'un disque enregistré en Dolby Digital.

I CINEMA EQ

Utilisez cette touche pour mettre sous tension ou hors tension l'égaliseur cinéma.

J Affichage

Lorsque l'appareil est sous tension, l'état de l'appareil s'affiche.

K Détecteur de télécommande

Lorsque vous utilisez la télécommande, dirigez-la vers le récepteur.

L Touches pour la fonction RDS (modèles européens uniquement)

En mode tuner FM, Utilisez ces touches pour la fonction RDS. La fonction RDS n'est disponible que dans les pays européens.

M MASTER VOLUME

Tournez ce bouton (ou appuyez sur les touches VOLUME de la télécommande) pour régler le volume principal.

N Entrées VIDEO 3 INPUT

Vous pouvez raccorder un appareil tel qu'un lecteur de CD portable, une console de jeu, etc. sur ces entrées. Lorsque vous utilisez ces entrées, retirez les capuchons de protection. Si vous n'utilisez pas ces entrées, laissez les capuchons en place.

O BAND

Utilisez cette touche pour sélectionner le mode FM ou AM.

P TUNING/PRESET

En mode de réglage manuel, Utilisez ces touches pour régler une station.

En mode de syntonisation préréglée, Utilisez ces touches pour sélectionner un canal préréglé.

Q FM MODE

En mode de tuner FM, utilisez cette touche pour sélectionner le mode stéréo ou mono.

R MEMORY

Utilisez cette touche pour enregistrer les canaux préréglés en mémoire.

S TUNING MODE

Utilisez cette touche pour sélectionner le mode de réglage manuel ou le mode de syntonisation préréglée.

T PRO LOGIC II MUSIC PARAMETER

Utilisez cette touche pour changer les paramètres de DOLBY PRO LOGIC II MUSIC.

U STEREO

Utilisez cette touche pour sélectionner le mode stéréo. Le son n'est diffusé que par les enceintes avant (et le caisson de basses).

V Voyant d'alimentation

Ce voyant s'allume lorsque l'appareil est sous tension.

W DSP

Utilisez cette touche pour sélectionner un mode surround.

X AUTO

Utilisez cette touche pour changer le mode de décodage des signaux numériques.

Y SPEAKER SETUP

Utilisez cette touche pour démarrer la configuration des enceintes.

Z SELECT/LEVEL

Utilisez ces touches pour régler le niveau des enceintes, etc.

a TONE MODE

Utiliser cette touche pour sélectionner un mode de tonalité.

b CHANNEL SELECTOR

Sélectionnez une enceinte en appuyant à plusieurs reprises sur ce bouton et réglez le niveau à l'aide des touches LEVEL.

c SPEAKER

Utilisez cette touche pour mettre sous tension ou hors tension les enceintes.

ON : Le son est diffusé par les enceintes.

OFF: aucun son ne sort des enceintes.

d PHONES

Pour une écoute privée, insérez la prise jack du casque dans cette prise et réglez le volume à l'aide du bouton MASTER VOLUME.

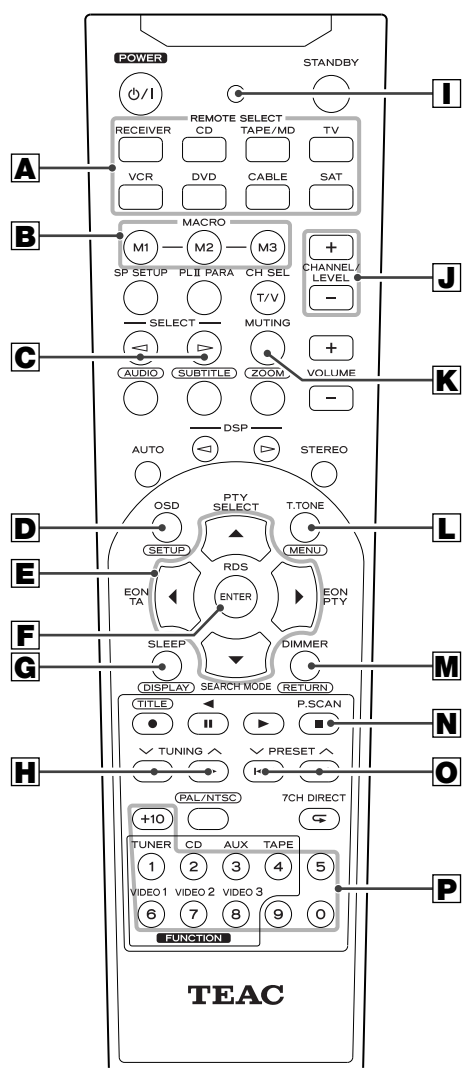

Télécommande

A Touches de sélection à distance (RECEIVER, CD, TAPE/MD, TV, VCR, DVD, CABLE, SAT)

Vous devez sélectionner l'appareil que vous voulez faire fonctionner en appuyant sur le bouton correspondant sinon la télécommande restera sans effet.

Si vous voulez faire fonctionner le récepteur, appuyez sur la touche RECEIVER puis sur un autre bouton (POWER, VOLUME, etc.) pour faire fonctionner le récepteur.

B MACRO (M1, M2, M3)

Utilisez ces touches pour exécuter les macro-fonctions programmées.

C SELECT

Après avoir appuyé sur le bouton SP SETUP ou PLII PARA, utilisez ces touches pour modifier le réglage.

D OSD

Utilisez cette touche pour afficher l'OSD (Affichage sur écran).

E Touches de direction (haut/bas/gauche/droite)

Utilisez ces touches pour sélectionner un élément de l'OSD. En mode tuner FM, ces touches sont utilisées pour la fonction RDS.

F ENTER

Utilisez cette touche pour entrer votre sélection.

G SLEEP

Utilisez cette touche pour régler la temporisation de mise en veille.

H TUNING

Utilisez ces touches pour régler une station.

I DEL

La DEL (diode électroluminescente) s'allume lorsque vous appuyez sur ces touches.

J CHANNEL/LEVEL

Utilisez ces touches pour régler le niveau de chaque enceinte. Lorsque vous commandez un téléviseur ou un magnétoscope, ces touches peuvent être utilisées pour sélectionner un canal.

K MUTING

Cette touche permet de couper temporairement le son.

L T.TONE

Cette touche permet de diffuser la tonalité d'essai.

M DIMMER

Cette touche permet de réduire la luminosité de l'affichage ou de l'éteindre.

N P.SCAN

Utilisez cette touche pour balayer les canaux pré-réglés.

O PRESET

Utilisez ces touches pour sélectionner un canal pré-réglé.

P Touches numériques

Lorsque vous commandez un appareil autre qu'un récepteur, ces touches peuvent être utilisées pour sélectionner un numéro de piste, un canal de télévision, etc.

Remarque :

- Pour simplifier l'explication, les consignes se réfèrent aux noms des touches et des commandes situées sur le panneau avant sans faire état de la télécommande.
- Les noms en bleu sont essentiellement utilisés pour le récepteur.
- Les noms encadrés sont exclusivement destinés au fonctionnement du DVD.

Afficheur du panneau avant

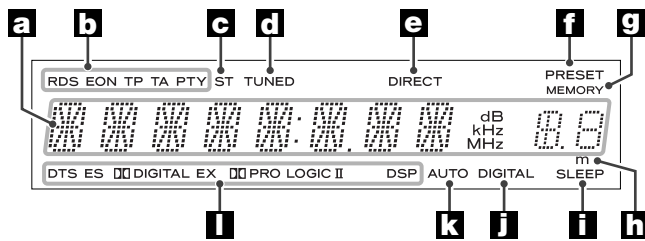

- a** Affiche l'état actuel de l'appareil.
- b** S'allume lorsque la fonction RDS est active.
- c** S'allume lorsque le son multicanaux est remixé en stéréo ou lorsqu'une diffusion stéréo FM est syntonisée.
- d** S'allume lorsqu'une station est syntonisée.
- e** S'allume lorsque la commande de tonalité est désactivée.
- f** S'allume lorsque le mode de syntonisation pré-réglée est sélectionné.
- g** Clignote lorsque vous appuyez sur la touche MEMORY.
- h** mètres
- i** S'allume lorsque la temporisation de veille est réglée.
- j** S'allume ou clignote lorsqu'une source numérique est sélectionnée.
- k** S'allume lorsque le mode de décodage est réglé sur « IN-AUTO ».
- l** Mode surround

- 1** Retirer le couvercle du compartiment des piles.

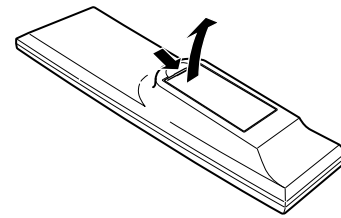

- 2** Introduire deux piles "AAA" (R03, UM-4). S'assurer que les piles sont correctement mises en respectant les polarités plus \oplus et moins \ominus .

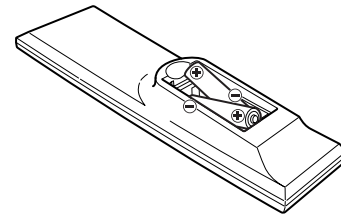

- 3** Fermer le couvercle jusqu'au déclic.

Remplacement des piles

Si vous remarquez que la distance entre le boîtier de télécommande et le lecteur devient plus courte pour un fonctionnement correct, ceci indique que les piles sont usées. Dans ce cas, remplacer les piles par des nouvelles.

Précautions à observer concernant les piles

- Bien placer les piles en respectant les polarités plus \oplus et moins \ominus .
- Utiliser des piles du même type. Ne jamais essayer d'utiliser des types de pile différents ensemble.
- Des piles ou des batteries peuvent être utilisées. Se référer à leurs étiquettes pour les précautions à respecter.
- Si le boîtier de télécommande n'est pas utilisé pendant une longue période (plus d'un mois), retirer les piles du boîtier de télécommande pour éviter des fuites de pile. Si elles coulent, essuyer le liquide dans le compartiment des piles et remplacer les piles par des neuves.
- Ne pas chauffer, démonter les piles ni les mettre au feu.

Panel frontal

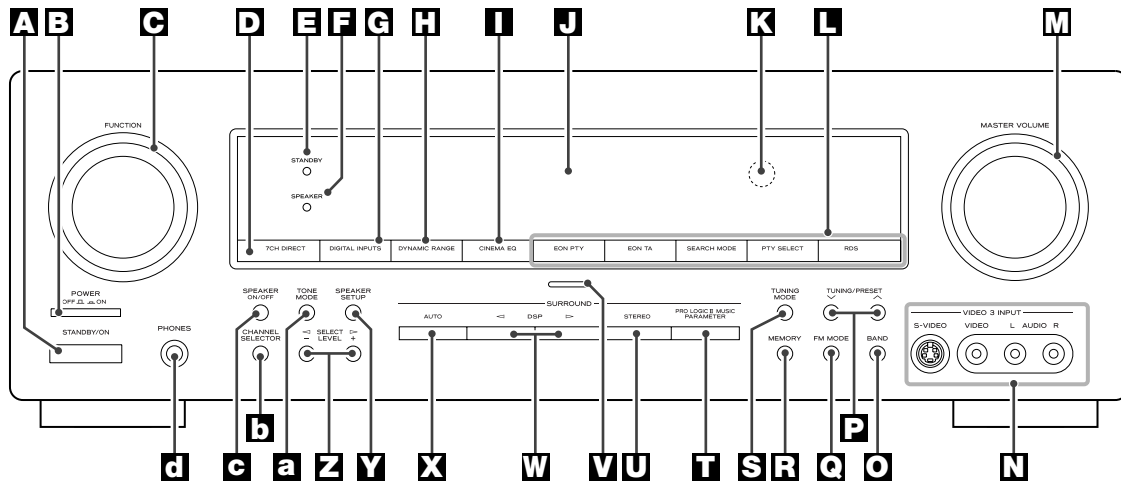

Mando a distancia

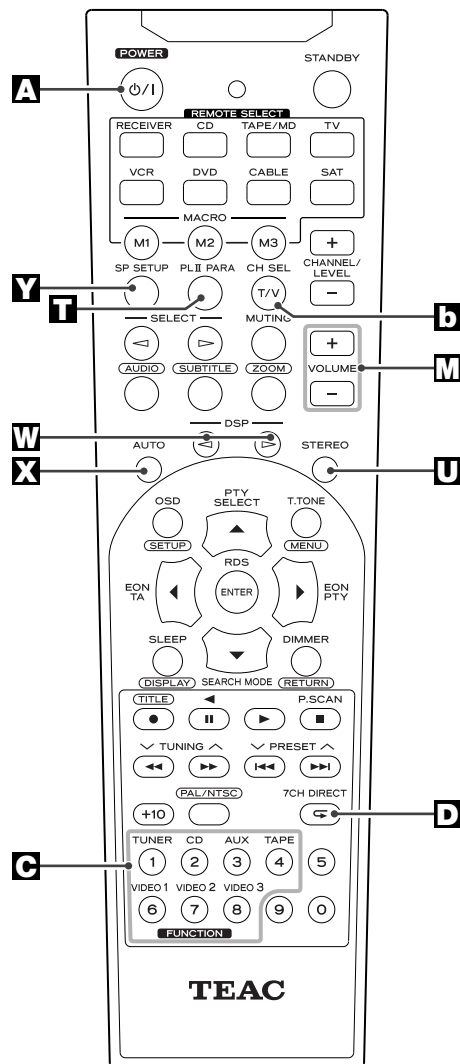

A STANDBY/ON

Con el interruptor POWER de la unidad principal pulsado, utilice este botón para encenderla y apagarla (modo de espera).

E POWER

Pulse este interruptor para apagar la unidad.

El equipo suministra una energía no operativa nominal desde la toma de CA con su interruptor POWER en la posición OFF.

G FUNCTION

Use este mando (o los botones del mando a distancia) para seleccionar una fuente de sonido.

D 7CH DIRECT

Utilice este botón para seleccionar la fuente conectada a las entradas 7CH DIRECT INPUTS.

I Indicador de modo de espera

Este indicador se ilumina cuando la unidad se encuentra en el modo de espera, y se apaga cuando la unidad está encendida.

F Indicador de altavoces

Este indicador se ilumina cuando está activado el botón SPEAKER.

G DIGITAL INPUTS

Use este botón para seleccionar uno de los terminales de entrada digital.

D DYNAMIC RANGE

Use este botón para comprimir el margen dinámico durante la reproducción de un disco grabado en Dolby Digital.

I CINEMA EQ

Use este botón para activar o desactivar el ecualizador de cine.

J Pantalla

Con la unidad encendida, ofrece información sobre su estado actual.

K Sensor remoto

Cuando utilice el mando a distancia, apunte hacia el sensor remoto.

L Botones RDS (sólo modelos europeos)

En el modo de sintonizador FM, use estos botones para controlar las funciones RDS. El sistema RDS sólo está disponible en Europa.

M MASTER VOLUME

Gire este mando (o utilice los botones VOLUME del mando a distancia) para regular el volumen general.

N Conectores VIDEO 3 INPUT

Aquí puede conectar componentes tales como un CD portátil, una videoconsola, etc.

Cuando utilice estos terminales, retire los casquillos protectores. De lo contrario, manténgalos en su sitio.

O BAND

Use este botón para seleccionar FM o AM.

P TUNING/PRESET

En el modo de sintonización manual, utilice estos botones para sintonizar una emisora.

En el modo de presintonía, utilice estos botones para seleccionar un canal predeterminado.

Q FM MODE

En el modo de sintonizador FM, use este botón para seleccionar la recepción estéreo o mono.

R MEMORY

Use este botón para almacenar canales en la memoria de presintonías.

S TUNING MODE

Use este botón para seleccionar el modo de sintonización manual o de presintonía.

T PRO LOGIC II MUSIC PARAMETER

Use este botón para cambiar los parámetros de DOLBY PRO LOGIC II MUSIC.

U STEREO

Use este botón para seleccionar el modo estéreo. El sonido se emitirá sólo por los altavoces frontales (y el subwoofer).

V Indicador de encendido

Se ilumina cuando la unidad está encendida.

W DSP

Use estos botones para seleccionar un modo envolvente.

X AUTO

Use este botón para cambiar el modo de descodificación de las señales digitales.

Y SPEAKER SETUP

Use este botón para iniciar la configuración de altavoces.

Z SELECT/LEVEL

Use estos botones, por ejemplo, para ajustar el nivel de cada altavoz.

a TONE MODE

Use este botón para seleccionar un modo de sonido.

b CHANNEL SELECTOR

Seleccione un altavoz pulsando varias veces este botón, y ajuste el nivel con los botones LEVEL.

c SPEAKER

Use este botón para activar o desactivar los altavoces.
Activado (on): los altavoces emiten sonido.
Desactivado (off): los altavoces no emiten sonido.

d PHONES

Para la audición en privado, conecte los auriculares a esta toma y regule el volumen con el mando MASTER VOLUME.

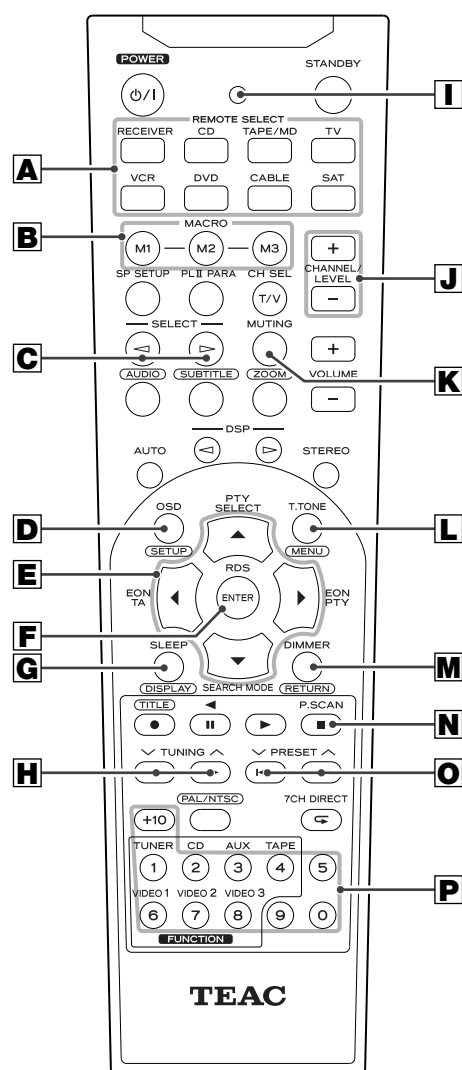

Nota:

- Para simplificar, las instrucciones se refieren a los nombres de botones y controles del panel frontal, y no se mencionan los del mando a distancia.
- Los nombres que aparecen en azul se aplican principalmente al receptor.
- Los nombres rodeados por un círculo son exclusivos del funcionamiento del DVD.

Mando a distancia

A Botones de selección de control remoto (RECEIVER, CD, TAPE/MD, TV, VCR, DVD, CABLE, SAT)

Pulse el botón correspondiente al equipo que desea controlar con el mando, o de lo contrario no funcionará.

Si desea controlar el receptor, primero pulse el botón RECEIVER, y a continuación podrá usar el resto de botones (POWER, VOLUME, etc.).

B MACRO (M1, M2, M3)

Use estos botones para ejecutar las funciones de macro programadas.

C SELECT

Después de pulsar SP SETUP o PLII PARA, use estos botones para cambiar el ajuste.

D OSD

Use este botón para visualizar el menú de pantalla (OSD).

E Botones de dirección (arriba/abajo/izquierda/derecha)

Use estos botones para seleccionar las opciones del menú. En el modo de FM, estos botones controlan la función RDS.

F ENTER

Use este botón para introducir su selección.

G SLEEP

Use este botón para programar el temporizador de desconexión.

H TUNING

Use estos botones para sintonizar una emisora.

I Diodo luminoso

Cuando se pulsan botones, el diodo se ilumina.

J CHANNEL/LEVEL

Use estos botones para ajustar el nivel de cada altavoz. Cuando controle el televisor o el vídeo, estos botones pueden usarse para seleccionar el canal.

K MUTING

Use este botón para silenciar la unidad momentáneamente.

L T.TONE

Use este botón para activar la prueba de sonido.

M DIMMER

Use este botón para atenuar o apagar la pantalla.

N P.SCAN

Use este botón para explorar los canales presintonizados.

O PRESET

Use estos botones para seleccionar un canal presintonizado.

P Botones numéricos

Cuando controle un equipo distinto del receptor, estos botones se pueden usar para seleccionar números de pista, canales de TV, etc.

Pantalla del panel frontal

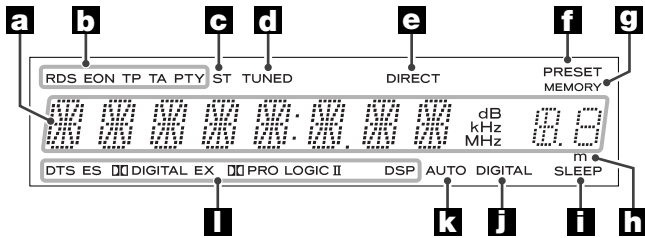

- a** Muestra información sobre el estado actual del equipo.
- b** Se ilumina cuando está activa la función RDS.
- c** Se ilumina cuando el sonido multicanal se mezcla a estéreo, o cuando se ha sintonizado una emisora de FM estéreo.
- d** Se ilumina cuando hay una emisora sintonizada.
- e** Se ilumina cuando el control de tono está desactivado.
- f** Se ilumina cuando está seleccionado el modo de presintonía.
- g** Parpadea cuando se pulsa el botón MEMORY.
- h** metros
- i** Se ilumina durante la configuración del temporizador de desconexión.
- j** Se ilumina fijo o intermitente cuando se ha seleccionado una fuente digital.
- k** Se ilumina cuando el modo de decodificación tiene seleccionada la opción "IN-AUTO".
- l** modo envolvente

- 1** Abra la tapa del compartimiento de las pilas.

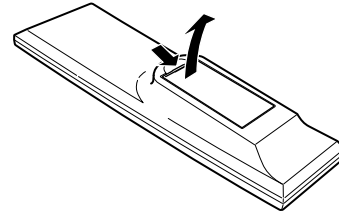

- 2** Coloque dos pilas "AAA" (R03, UM-4). Asegúrese de que las pilas queden ubicadas con sus polos positivo ⊕ y negativo ⊖ correctamente posicionados.

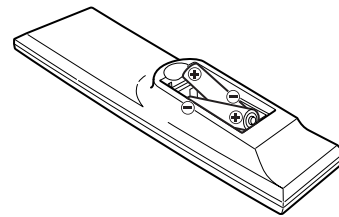

- 3** Cierre la tapa hasta que se trabé.

Cambio de pilas

Si nota que ha disminuido la distancia necesaria para un control correcto entre el control remoto y el reproductor, significa que las pilas están gastadas. En este caso, reemplácelas por nuevas.

Precauciones con las pilas

- Asegúrese de insertar las pilas con sus polaridades positiva ⊕ y negativa ⊖ correctas.
- Utilice el mismo tipo de pilas. Nunca utilice diferentes tipos de pilas juntas.
- Pueden utilizarse pilas recargables y no recargables. Refiérase a las precauciones en sus rótulos.
- Si no va a utilizar el control remoto por mucho tiempo (más de un mes), retire las pilas para evitar pérdidas. Si se produce pérdidas, limpie el líquido en el interior del compartimiento y cambie las pilas por nuevas.
- No caliente ni desarme las pilas y nunca arroje pilas gastadas al fuego.

How to use the Remote Control Unit

1 Turn on the main power of the component to be operated.

2 Select the component to be operated by pressing the corresponding REMOTE SELECT button for that component.

When you want to control the TEAC AG-10D receiver, press the RECEIVER button.

3 Point the remote control unit towards the remote sensor on the front panel of the component you want to control, and press the buttons to operate.

Buttons available for each device are listed on page 102.

- Even if the remote control unit is operated within the effective range, remote control operation may be impossible if there are any obstacles between the unit and the remote control.
- If the remote control unit is operated near other products which generate infrared rays, or if other remote control devices using infrared rays are used near the unit, it may operate incorrectly. Conversely, the other products may operate incorrectly.

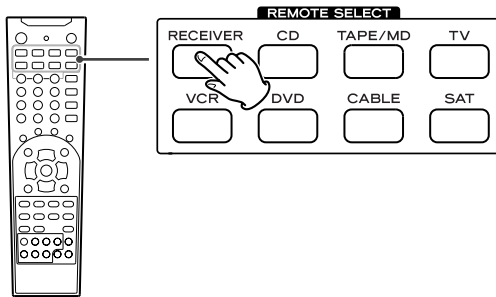

Utilisation de la télécommande

- 1 Allumez l'appareil que vous voulez commander.
- 2 Sélectionnez l'appareil que vous voulez commander en appuyant sur la touche REMOTE SELECT correspondante.
Pour commander le récepteur TEAC AG-10D, appuyez sur la touche RECEIVER.
- 3 Dirigez la télécommande vers le récepteur situé sur le panneau avant de l'appareil que vous voulez commander et appuyez sur les touches de commande souhaitées.

Les touches disponibles pour chaque appareil sont énumérées à la page 102.

- Même si le boîtier de télécommande est activé dans la zone de fonctionnement, la commande à distance peut être impossible s'il y a des obstacles entre le lecteur et le boîtier de télécommande.
- Si le boîtier de télécommande fonctionne dans le voisinage d'autres appareils générant des rayons infrarouges, ou si d'autres télécommandes utilisant des rayons infrarouges sont utilisées près du lecteur, le lecteur peut ne pas bien fonctionner. Dans la situation inverse, les autres appareils peuvent ne pas bien fonctionner.

Uso del mando a distancia

- 1 Encienda el componente que va a utilizar.
- 2 Seleccione el componente pulsando el botón REMOTE SELECT que corresponde a ese componente.
Si desea controlar el receptor TEAC AG-10D, pulse el botón RECEIVER.
- 3 Oriente el mando a distancia hacia el sensor de control remoto o el panel frontal del componente que desea controlar, y pulse los botones de funcionamiento.

La lista con los botones disponibles para cada dispositivo se encuentra en la página 102.

- Aunque se utilice la unidad dentro del margen de funcionamiento efectivo, es imposible el control a distancia si hay obstáculos entre el reproductor y el control remoto.
- Si se utiliza la unidad cerca de otros aparatos que generen rayos infrarrojos o si se emplean otros aparatos de control remoto por rayos infrarrojos cerca del reproductor, es posible que éste no funcione correctamente. Del mismo modo, es posible que los otros aparatos tampoco funcionen correctamente.

Entering a Setup Code

The supplied universal remote control unit can operate not only this receiver but also up to 7 most popular brands of audio and video components such as CD players, cassette decks, TVs, cable boxes, VCRs, DVD players, satellite receivers, and so on.

To operate components other than this receiver, you should enter the setup code for each component.

The factory default setup code of CD and DVD is "000". You will be able to control certain TEAC's CD player and DVD player with this code. If the code doesn't work, try other codes.

1 Turn on the component to be controlled.

2 Pick up the setup code from the list on page 95.

3 Press and hold down both the ENTER button and the corresponding REMOTE SELECT button.

CD: CD player
 TAPE/MD: cassette tape deck or MD deck
 TV: TV
 VCR: video tape deck
 DVD: DVD player
 CABLE: cable box
 SAT: satellite receiver

- The LED will flicker once. If the LED did not flicker, try again.
- You cannot select the RECEIVER button, as it is exclusive for the AG-10D receiver.

4 Pointing the remote control unit towards the remote sensor of the component, enter the 3-digit setup code using the numeric buttons.

- If the code is accepted successfully, the LED will blink twice. If the LED did not blink twice, try step **3** and **4** again.
- To check if the entered code is correct, press the POWER, PLAY, CHANNEL, etc. If the buttons work, the code is correct. If the buttons don't work, repeat steps **2** to **4** trying each code for your component until you find one that works.

Manufacturers may use different setup codes for the same product category. Therefore, it is important to check if the code you have entered operates as many controls as possible. If only a few functions operate, check if another code works with more buttons.

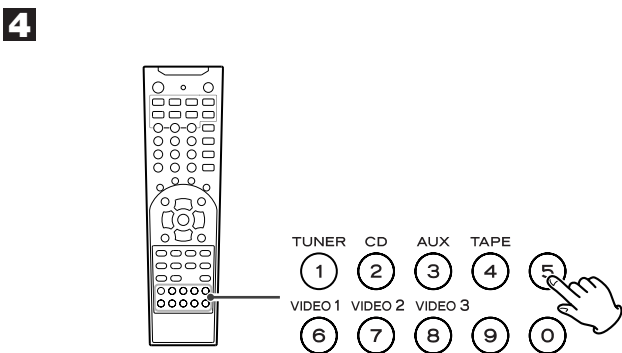
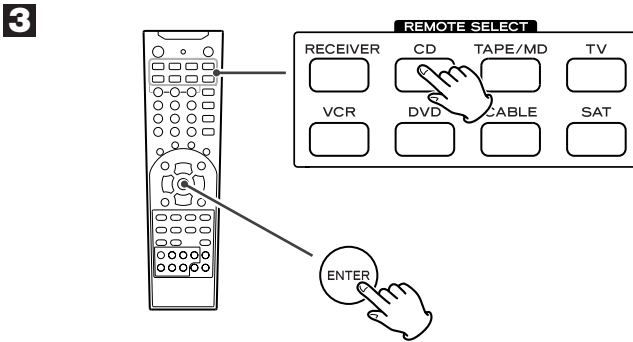

Entrer un code de configuration

La télécommande universelle fournie peut fonctionner non seulement avec ce récepteur mais également avec 7 des plus grandes marques d'appareils audio et vidéo tels que des lecteurs de CD, platines cassette, téléviseurs, boîtes de jonction de câbles, magnétoscopes, lecteurs DVD, démodulateurs satellite, etc.

Pour faire fonctionner d'autres appareils que ce récepteur vous devez entrer le code de réglage correspondant à chacun de ces appareils.

Le code de réglage par défaut, défini en usine pour les lecteurs CD et DVD est "000". Ce code permet de commander certains lecteurs de CD et DVD TEAC. Si ce code ne fonctionne pas, essayez d'autres codes.

1 Mettez sous tension l'appareil que vous voulez commander.

2 Relevez le code de réglage indiqué dans la liste page 95.

3 Appuyez sur la touche ENTER et sur la touche REMOTE SELECT correspondante et maintenir ces touches enfoncées.

CD : Lecteur CD
 TAPE/MD : platine cassette ou platine MD
 TV : téléviseur
 VCR : magnétoscope
 DVD : Lecteur DVD
 CABLE : boîte de jonction de câbles
 SAT : démodulateur satellite

- Le voyant lumineux clignote une fois. Si ce n'est pas le cas, essayez à nouveau.
- Il n'est pas possible de sélectionner la touche RECEIVER, celle-ci étant exclusivement réservée au récepteur AG-10D.

4 Dirigez la télécommande vers le récepteur de l'appareil, entrez la code de configuration à 3 chiffres à l'aide des touches numériques.

- Si le code est accepté, le voyant lumineux deux fois. Si ce n'est pas le cas, répéter les étapes 3 et 4.
- Pour vérifier si le code entré est correct, appuyez sur POWER, PLAY, CHANNEL, etc. Si les touches fonctionnent, le code est correct. Si les touches ne fonctionnent pas, répétez les étapes 2 à 4 en essayant chaque code avec votre appareil jusqu'à ce que vous ayez trouvé celui qui fonctionne.

Les constructeurs peuvent utiliser différents codes de configuration pour la même catégorie de produits. Par conséquent, il est important que le code entré agisse sur le plus grand nombre possible de commandes. Si seules quelques commandes fonctionnent, vérifiez si un autre code ne permet pas de commander davantage de touches.

Introducción de un código de configuración (Setup Code)

El mando a distancia universal suministrado puede controlar no sólo este receptor, sino también 7 de las marcas de dispositivos de audio y vídeo más utilizadas, como reproductores de CD, platinas de cinta, televisores, decodificadores de TV, VCR, reproductores de DVD, receptores de satélite, etc.

Para controlar componentes distintos de este receptor, deberá introducir el código de configuración de cada uno de ellos.

El código de configuración estándar de CD y DVD es "000". Con este código podrá controlar algunos reproductores de CD y DVD TEAC. Si el código no funciona, pruebe otros.

1 Encienda el componente que desea controlar.

2 Seleccione el código de configuración de la lista de la página 95.

3 Mantenga pulsados tanto el botón ENTER como el botón REMOTE SELECT correspondiente.

CD: reproductor de CD
 TAPE/MD: platina de casete o MD
 TV: TV
 VCR: magnetoscopio
 DVD: reproductor de DVD
 CABLE: módulo de TV por cable
 SAT: receptor de satélite

- El diodo indicador (LED) parpadeará una vez. Si no lo hace, pruebe de nuevo.
- No se puede seleccionar el botón RECEIVER, por ser exclusivo del receptor AG-10D.

4 Oriente el mando a distancia hacia el sensor remoto del componente e introduzca el código de configuración de 3 cifras con los botones numéricos.

- Si el código ha sido aceptado, el diodo luminoso parpadeará dos veces. Si el indicador no parpadea dos veces, repita los pasos 3 y 4.
- Para comprobar que el código introducido es correcto, pulse los botones POWER, PLAY, CHANNEL, etc. Si los botones funcionan, el código es correcto. Si no, repita los pasos del 2 al 4 probando los códigos de su componente hasta que encuentre el que funciona.

A veces los fabricantes utilizan códigos distintos para la misma categoría de productos. Por eso es importante asegurarse de que el código introducido funciona con tantos controles como sea posible. Si sólo admite algunas funciones, compruebe si hay otro código que funcione con más botones.

Using a Punch-through Function

This remote control unit may be programmed to operate either "RECEIVER volume punch-through" or "TV volume and/or TV channel punch-through" in conjunction with any of the eight components controlled by this remote control unit.

For example, since this receiver will likely be used as the sound system controller while watching TV, you may want to adjust this receiver's volume although this remote control is set to control the TV. Controlling the Receiver volume level while the remote is set to operate the TV is referred to a "Punch-Through".

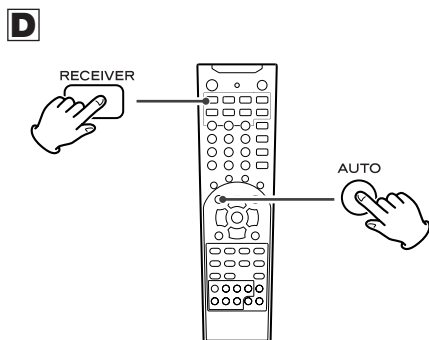
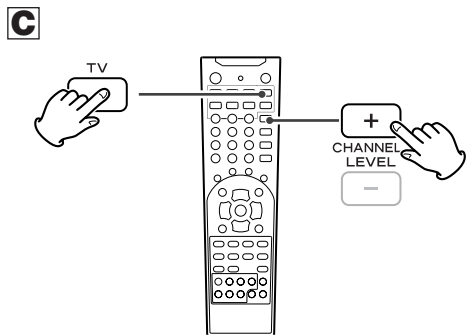
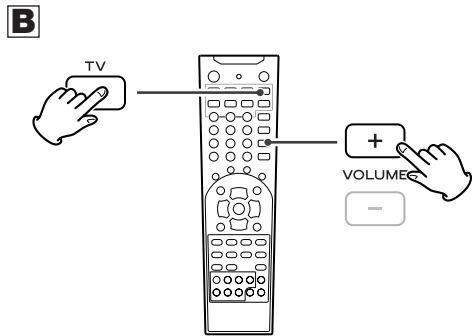
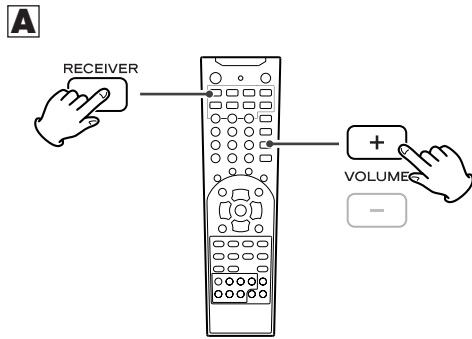

A RECEIVER volume punch-through:

To program "RECEIVER volume punch-through", press and hold down both the RECEIVER button and the VOLUME(+) button for more than 1 second.

To delete the punch-through, press and hold down both the RECEIVER button and the VOLUME(-) button for more than 1 second.

B TV volume punch-through:

To program "TV volume punch-through", press and hold down both the TV button and the VOLUME(+) button for more than 1 second.

To delete the punch-through, press and hold down both the TV button and the VOLUME(-) button for more than 1 second.

C TV channel punch-through:

To program "TV channel punch-through", press and hold down both the TV button and the CHANNEL(+) button for more than 1 second.

To delete the punch-through, press and hold down both the TV button and the CHANNEL(-) button for more than 1 second.

- If programming or deleting is performed successfully, the LED will flicker twice.

- If you want to delete all punch-through functions, press and hold down both the RECEIVER button and the AUTO button for more than 1 second : **D**

Note:

You can program only one "volume punch-through". Program either "RECEIVER volume punch-through" or "TV volume punch-through".

Utilisation de la fonction de substitution

Cette télécommande peut être programmée pour fonctionner en «substitution de la commande Volume du RECEPTEUR » ou «substitution de la commande Volume du téléviseur et/ou sélection du canal sur le téléviseur» en liaison avec l'un des huit appareils commandés à l'aide de cette télécommande.

Par exemple, ce récepteur sera vraisemblablement utilisé pour contrôler le son lorsque vous regarderez la télévision, il est possible que vous désiriez régler le volume du récepteur alors que la télécommande est réglée pour commander le téléviseur. On appelle le fait de pouvoir régler le niveau sonore du récepteur alors que la télécommande est réglée pour commander le téléviseur, la «substitution».

A Substitution de la commande Volume du RECEPTEUR :

Pour programmer la fonction de substitution de la commande Volume de RECEPTEUR, appuyez sur la touche RECEIVER et sur la touche VOLUME (+) et maintenez ces touches enfoncées pendant au moins une (1) seconde.

Pour annuler cette fonction de substitution, appuyez sur la touche RECEIVER et sur la touche VOLUME(-) et maintenez ces touches enfoncées pendant au moins une (1) seconde.

B Substitution de la commande Volume du téléviseur :

Pour programmer la fonction de substitution de la commande Volume du téléviseur, appuyez sur les touches RECEIVER et VOLUME(+) et maintenez ces touches enfoncées pendant au moins une seconde.

Pour annuler cette fonction de substitution, appuyez sur la touche TV et sur la touche VOLUME(-) et maintenez ces touches enfoncées pendant au moins une (1) seconde.

C Substitution de la commande de sélection de canal du téléviseur :

Pour programmer la fonction de substitution de la sélection du canal du téléviseur, appuyez sur la touche TV et sur la touche VOLUME(+) et maintenez ces touches enfoncées pendant au moins une (1) seconde.

Pour annuler la fonction de substitution, appuyez sur la touche TV et sur la touche CHANNEL (-) et maintenez ces touches enfoncées pendant au moins une (1) seconde.

- Si la programmation ou l'annulation de cette fonction est effectuée avec succès, le voyant lumineux clignote deux fois.
- Si vous désirez annuler les fonctions de substitution, appuyez sur la touche RECEIVER et sur la touche AUTO et maintenez ces touches enfoncées pendant au moins une (1) seconde: 

Remarque :

Vous ne pouvez programmer qu'une seule fonction de substitution de réglage du volume. Vous devrez par conséquent choisir entre la fonction de substitution du volume du récepteur ou la fonction de substitution de réglage du volume du téléviseur.

Uso de la función de control directo (Punch-through)

Este mando a distancia puede programarse para activar el "control directo de volumen del RECEPTOR" o el "control directo del volumen/canal de TV", combinado con cualquiera de los ocho componentes que este mando a distancia controla.

Como este receptor suele utilizarse como controlador del sistema de sonido mientras se ve la televisión, es probable que desee regular el volumen del receptor aunque en el mando a distancia esté activado el modo televisión. Controlar el nivel de volumen del receptor cuando el mando está ajustado para controlar el televisor se denomina punch-through (control directo).

A Control directo del RECEPTOR:

Para programar el "control directo del volumen del receptor", mantenga pulsado los botones RECEIVER y VOLUME (+) durante más de 1 segundo.

Para anular la función de control directo, mantenga pulsados los botones RECEIVER y VOLUME (-) durante más de 1 segundo.

B Control directo del volumen de TV:

Para programar el "control directo del volumen de TV", mantenga pulsado los botones TV y VOLUME (+) durante más de 1 segundo.

Para anular el control directo, mantenga pulsados los botones TV y VOLUME (-) durante más de 1 segundo.

C Control directo de los canales de TV:

Para programar el "control directo de los canales de TV", mantenga pulsados los botones TV y CHANNEL (+) durante más de 1 segundo.

Para anular el control directo, mantenga pulsados los botones TV y CHANNEL (-) durante más de 1 segundo.

- Si la programación o anulación se han realizado con éxito, el diodo luminoso parpadeará dos veces.
- Si desea eliminar todas las funciones de control directo, mantenga pulsados los botones RECEIVER y AUTO durante más de 1 segundo: 

Nota:

Puede programar únicamente un "control directo de volumen". Programe bien el "control directo de volumen del receptor" o el "control directo del volumen del TV".

Macro Function

This function enables you to program up to 10 sequential operations into a single button.

You can store up to three sequences (macros) into the M1, M2 and M3 buttons.

- 1 Press and hold down both the ENTER button and one of three numeric buttons (1, 2 or 3) corresponding to the number of MACRO button (M1, M2 or M3) for more than 1 second.**

For example, if you want to program a macro into the M1 button, press the ENTER button and "1".

The LED will flicker once.

- 2 Press the operation buttons you want to program in order.**

Note:

You should press the corresponding REMOTE SELECT buttons before pressing each operation button.

Example:

You want to play a DVD on the DVD player connected to VIDEO 2 jacks of this receiver. You can set a macro to turn on all the components (Receiver, DVD player and TV) and start playing the movie all in one press of a button. Once you have put your remote into the learning mode as shown in the step above, enter the following:

1. Press the RECEIVER button to control the receiver.
2. Press the POWER button to turn the receiver on.
3. Press the RECEIVER button.
4. Press the VIDEO 2 button to select the input source.
5. Press the TV button to control the TV.
6. Press the POWER button to turn the TV on.
7. Press the DVD button to control the DVD player.
8. Press the POWER button to turn the DVD player on.
9. Press the DVD button.
10. Press the PLAY button to start playback.

- 3 Press the ENTER button to store the macro.**

If the macro is programmed successfully, the LED will flicker twice.

- If you program a new macro into a MACRO button, the previously programmed macro will be overwritten.

To delete a macro program:

Perform steps **1** and **3**, but ignore step **2**.

Using a Macro

Point the remote control unit towards the remote sensors of the components to be controlled, and press the MACRO button (M1, M2 or M3).

- The codes programmed into a MACRO button will be transmitted at an interval of 0.5 seconds. However, some components may not be able to complete one operation in 0.5 seconds and may miss the next code. In this case, the macro function cannot control the corresponding components correctly.
- Be sure to use the remote control unit within the effective range of all the components.
- This function may not work correctly on some components.

1

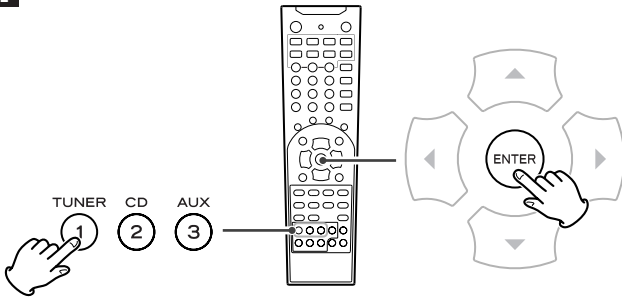

2

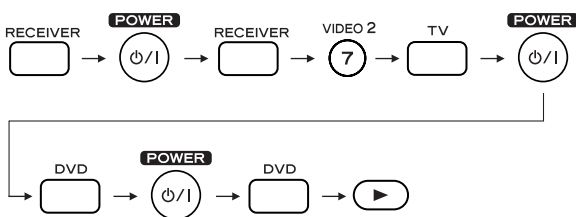

3

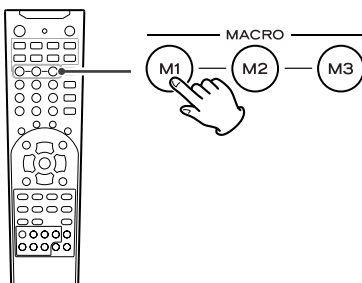
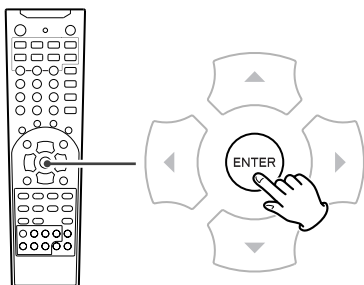

Fonction Macro

Cette fonction permet de programmer une séquence de 10 opérations maximum sur une seule touche.

Vous pouvez mémoriser jusqu'à trois séquences (macros) à l'aide des touches M1, M2 et M3.

- 1** Appuyez sur la touche ENTER et sur l'une des trois touches numériques (1, 2 ou 3) correspondant au numéro de la touche MACRO (M1, M2 ou M3) et maintenez ces touches enfoncées pendant au moins une (1) seconde.

Si vous désirez, par exemple, programmer une macro sur la touche M1, appuyez sur la touche ENTER et sur « 1 ».

Le voyant lumineux clignote une fois.

- 2** Appuyez sur les différentes touches de commande que vous voulez programmer dans l'ordre désiré.

Remarque :

Vous devrez appuyer sur les touches REMOTE SELECT correspondantes avant d'appuyer sur chacune des touches de commande.

Exemple :

Vous souhaitez lire un DVD sur un lecteur DVD raccordé aux prises VIDEO 2 de ce récepteur.

Vous pouvez définir une macro qui vous permettra d'allumer tous les appareils (récepteur, lecteur DVD et téléviseur) et de lancer la lecture du film, le tout en appuyant sur une seule touche. Après avoir réglé la télécommande en mode de "programmation" comme indiqué à l'étape ci-dessus, effectuez les opérations suivantes :

1. Appuyez sur la touche RECEIVER pour commander le récepteur.
2. Appuyez sur l'interrupteur POWER pour allumer le récepteur.
3. Appuyez sur la touche RECEIVER.
4. Appuyez sur la touche VIDEO 2 pour sélectionner la source d'entrée.
5. Appuyez sur la touche TV pour commander le téléviseur.
6. Appuyez sur l'interrupteur POWER pour allumer le téléviseur.
7. Appuyez sur la touche DVD pour commander le lecteur DVD.
8. Appuyez sur l'interrupteur POWER pour allumer le lecteur DVD.
9. Appuyez sur la touche DVD.
10. Appuyez sur la touche PLAY pour faire démarrer la lecture.

- 3** Appuyez sur la touche ENTER pour enregistrer la macro.

Si la macro est programmée correctement, le voyant lumineux clignote deux fois.

- Si vous programmez une nouvelle macro sur une touche MACRO, la macro programmée précédemment sera automatiquement supprimée.

Pour supprimer une macro :

Effectuez les étapes **1** et **3** décrites ci-dessus sans effectuer l'étape **2**.

Utilisation d'une macro

Dirigez la télécommande vers les récepteurs des appareils que vous désirez commander et appuyez sur la touche MACRO (M1, M2 ou M3).

- Les codes programmés sur une touche MACRO seront transmis à intervalles de 0,5 secondes. Toutefois, certains appareils ne parviennent pas à exécuter une opération en 0,5 seconde et risquent par conséquent de manquer le code suivant. Dans ce cas, la fonction macro ne permettra pas de commander correctement les appareils correspondants.
- Veillez à utiliser la télécommande sur la plage efficace de tous les appareils.
- Cette fonction peut ne pas fonctionner correctement avec certains appareils.

Función Macro

Esta función permite programar hasta 10 operaciones seguidas en un único botón.

Puede almacenar hasta tres secuencias (macros) en los botones M1, M2 y M3.

- 1** Mantenga pulsados el botón ENTER y uno de los tres botones numéricos (1, 2 ó 3) correspondiente al número del botón MACRO (M1, M2 o M3) durante más de 1 segundo.

Por ejemplo, si desea programar una macro en el botón M1, pulse ENTER y "1".

El diodo parpadeará una vez.

- 2** Pulse secuencialmente los botones de las operaciones que desea programar.

Nota:

Los botones REMOTE SELECT correspondientes se deberán accionar antes de pulsar cada uno de los botones de operaciones.

Ejemplo:

Desea reproducir un DVD en el reproductor conectado a los terminales VIDEO 2 de este receptor.

Puede programar una macro para encender todos los componentes (receptor, reproductor DVD y TV) e iniciar la película con la sola pulsación de un botón. Una vez seleccionado el modo de aprendizaje del mando, como se ha indicado en el paso anterior, proceda de la siguiente manera:

1. Pulse el botón RECEIVER para controlar el receptor.
2. Pulse el botón POWER para encender el receptor.
3. Pulse el botón RECEIVER.
4. Pulse el botón VIDEO 2 para seleccionar la fuente de entrada.
5. Pulse el botón TV para controlar el TV.
6. Pulse el botón POWER para encender el TV.
7. Pulse el botón DVD para controlar el reproductor de DVD.
8. Pulse el botón POWER para encender el reproductor de DVD.
9. Pulse el botón DVD.
10. Pulse el botón PLAY para iniciar la reproducción.

- 3** Pulse el botón ENTER para almacenar la macro.

Si la macro se ha programado correctamente, el diodo luminoso parpadeará dos veces.

- Si programa una nueva macro en un botón MACRO, la secuencia programada anteriormente quedará borrada.

Para eliminar un programa de macro:

Ejecute los pasos **1** y **3**, pero omita el **2**.

Uso de una macro

Oriente el mando hacia los sensores de control remoto de los componentes que desea controlar y pulse el botón de MACRO (M1, M2 o M3).

- Los códigos programados en un botón MACRO se transmitirán en intervalos de 0,5 segundos. No obstante, es posible que algunos componentes no puedan completar una operación en 0,5 segundos y pierdan el código siguiente. En este caso, la función macro no podrá controlar correctamente los componentes correspondientes.
- Use el mando a distancia dentro del radio de acción de todos los componentes.
- Es posible que este modo no funcione correctamente con algunos componentes.

Speaker Configuration 1

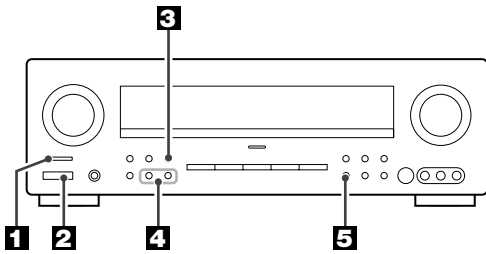

1

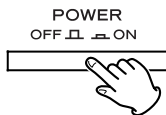

2



3



4

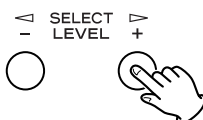

5



It is important to perform speaker configuration prior to using the unit.

To enjoy multi-channel surround sound, such as 5.1, you need 5 speakers (Front Left, Center, Front Right, Surround Right, Surround Left) and a powered sub-woofer.

In addition to above, you will need a surround back speaker for 6.1 channel surround sound.

- When no action is taken for 8 seconds, the Speaker Setup mode will be cancelled.

1 Press the POWER switch.

The unit enters standby mode, and the STANDBY indicator lights.

2 Press the STANDBY/ON switch to turn the unit on.

The STANDBY indicator goes off.

3 Press the SPEAKER SETUP button.

One of the speaker settings such as "FL-CL-SL" appears on the display.

Each time the SPEAKER SETUP button is pressed, the mode is changed as follows:

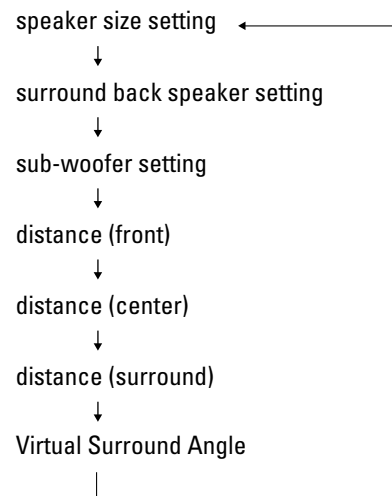

- The SPEAKER SETUP button will not work when the SPEAKER button is set to off. In that case, press the SPEAKER button to turn the speakers on and then press the SPEAKER SETUP button.
- The SPEAKER SETUP button will not work when 7CH DIRECT is selected. In that case, press the 7CH DIRECT button to turn it off and then press the SPEAKER SETUP button.

4 Press the SELECT buttons to change the setting.

For details of each setting, see page 42 to 44.
Repeat step **3** and **4** to set other configurations.

5 When all the configurations has been finished, press the MEMORY button (or the ENTER button of the remote control unit) to save the changes and exit the Speaker Setup mode.

Be sure to press the MEMORY button, or the changes will be cancelled.

Configuration des enceintes 1

Il est important de configurer les enceintes avant d'utiliser l'appareil.

Pour bénéficier d'un son surround multicanaux, tel que 5.1, vous avez besoin de 5 enceintes (avant gauche, centre, avant droit, surround droit, surround gauche) et d'un caisson de basses amplifié.

Pour obtenir un son surround 6.1, vous devrez disposer d'une enceinte surround arrière, en plus des enceintes ci-dessus,.

- Si aucune action n'est effectuée dans un délai de 8 secondes, le mode Speaker Setup s'annule.

1 Appuyez sur l'interrupteur POWER

L'appareil passe en mode veille et le voyant STANDBY s'allume.

2 Appuyez sur l'interrupteur STANDBY/ON pour mettre l'appareil sous tension.

Le voyant STANDBY s'éteint.

3 Appuyez sur la touche SPEAKER SETUP .

L'un des réglages d'enceinte, tel que « FL-CL-SL » s'affiche.

A chaque pression sur la touche SPEAKER SETUP, l'appareil change de mode dans l'ordre suivant :

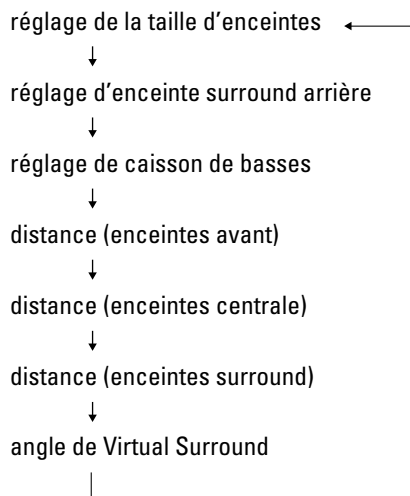

- La touche SPEAKER SETUP ne fonctionne pas lorsque la touche SPEAKER est en position OFF. Dans ce cas, appuyez sur la touche SPEAKER pour allumer les enceintes puis sur la touche SPEAKER SETUP.
- La touche SPEAKER SETUP ne fonctionne pas lorsque l'option 7CH DIRECT est sélectionnée. Dans ce cas, appuyez sur la touche 7CH DIRECT pour la mettre en position OFF puis appuyez sur la touche SPEAKER SETUP.

4 Appuyez sur la touche SELECT pour modifier le réglage.

Pour plus de détails sur les différents réglages, voir page 43 à 45.

Répétez les étapes 3 et 4 pour régler d'autres configurations.

5 Une fois les différents réglages terminés, appuyez sur la touche MEMORY (ou sur la touche ENTER de la télécommande) pour enregistrer les modifications et quitter le mode de configuration des enceintes (Speaker Setup).

N'oubliez pas d'appuyer sur la touche MEMORY, sinon les effectuées modifications seront perdues.

Configuración de altavoces 1

Siempre será conveniente configurar los altavoces antes de utilizar la unidad.

Para disfrutar de un sonido envolvente multicanal, por ejemplo 5.1, necesitará cinco altavoces (frontal izquierdo, central, frontal derecho, envolvente derecho y envolvente izquierdo) y un subwoofer activo.

Además hará falta un envolvente posterior si se desea una configuración 6.1.

- El modo de configuración de altavoces quedará cancelado si no se realiza ninguna operación en 8 segundos.

1 Pulse el interruptor POWER.

La unidad entra en el modo de espera y el indicador STANDBY se ilumina.

2 Pulse STANDBY/ON para encender la unidad.

El indicador STANDBY se apagará.

3 Pulse el botón SPEAKER SETUP.

Uno de los ajustes de altavoz, por ejemplo "FL-CL-SL", aparecerá en la pantalla.

Cada vez que pulse el botón SPEAKER SETUP, el modo cambiará conforme a la siguiente secuencia:

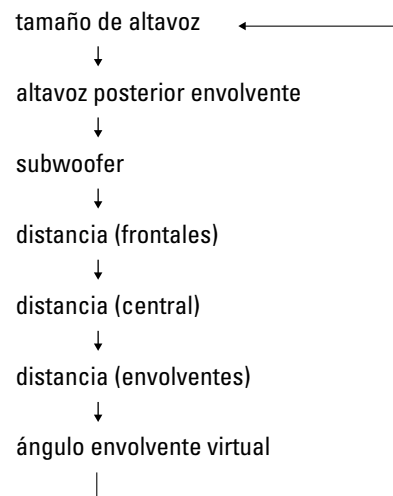

- El botón SPEAKER SETUP no funcionará si los altavoces están desactivados (botón SPEAKER = "off"). En tal caso, pulse SPEAKER para activar los altavoces y después pulse SPEAKER SETUP.
- El botón SPEAKER SETUP no funcionará cuando esté seleccionada la opción 7CH DIRECT. En tal caso, pulse el botón 7CH DIRECT para desactivarla y después pulse SPEAKER SETUP.

4 Utilice los botones SELECT para cambiar el ajuste.

Si desea conocer más detalles sobre cada una de las opciones, consulte las páginas 43 a 45.

Repita los pasos 3 y 4 para cambiar otras configuraciones.

5 Una vez completadas las configuraciones, pulse el botón MEMORY (o el botón ENTER del mando a distancia) para guardar los cambios y salir del modo de configuración (Setup).

No olvide pulsar el botón MEMORY, o los cambios se anularán.

Speaker Size Setting

Each time the SELECT button is pressed, the setting is changed as follows:

FL-CL-SL / FL-CL-SN / FL-CS-SL / FL-CN-SL / FL-CS-SN /
FL-CN-SS / FS-CS-SS / FS-CS-SN / FS-CN-SS / FL-CS-SS /
FL-CL-SS

(F : front, C : center, S : surround left and right, L : large,
S : small, N : none)

Large:

Select this when the connected speakers can fully reproduce sounds below 80 Hz.

Small:

Select this when the connected speakers are rather small and cannot reproduce sounds below 80 Hz.

When this setting is selected, bass frequencies below 80 Hz are output from the sub-woofer (if no sub-woofer is connected, from the front speakers).

None:

Select this when no speaker is connected. The sound is output from the front (or surround) speakers.

- Depending on your selection, settings available for each speaker changes.
- When the front speaker is set to "FS (small)", the sub-woofer is set to "SUB W-Y (yes)" automatically, and bass frequencies of the front channels are output from a sub-woofer. A powered sub-woofer is indispensable for this setting.

Surround Back Speaker Setting

- When the surround left and right speakers are set to "SN (none)", the surround back speaker is also set to "SUR B-N (none)" automatically.

SUR B-L (Surround Back-Large):

Select this when a large surround back speaker is connected.

SUR B-S (Surround Back-Small):

Select this when the surround back speaker is rather small.

SUR B-N (Surround Back-None):

Select this when no surround back speaker is connected. The surround back channel will be output from surround left and right speakers.

Réglage de taille des enceintes

A chaque pression sur la touche SELECT, le réglage change selon l'ordre suivant :

FL-CL-SL / FL-CL-SN / FL-CS-SL / FL-CN-SL / FL-CS-SN /
FL-CN-SS / FS-CS-SS / FS-CS-SN / FS-CN-SS / FL-CS-SS /
FL-CL-SS

(F : avant, C : centre, S : surround gauche et droit, L : grand,
S : petit, N : aucun)

Large (Grand) :

Sélectionnez ce réglage lorsque les enceintes raccordées peuvent reproduire intégralement des sons d'une fréquence inférieure à 80 Hz.

Small (petit) :

Sélectionnez ce réglage lorsque les enceintes raccordées sont relativement petites et ne peuvent pas reproduire les sons au-dessous de 80 Hz.

Lorsque ce réglage est sélectionné, les fréquences basses au-dessous de 80 Hz sont diffusées par le caisson de basses (ou par les enceintes avant en l'absence de caisson de basses).

None (aucun) :

Sélectionnez ce réglage si aucune enceinte n'est raccordée. Le son est alors diffusé par les enceintes avant (ou surround).

- Selon votre sélection, les réglages disponibles pour chaque enceinte changent.
- Si l'enceinte avant est réglée sur « FS (small) », le caisson de basses est automatiquement réglé sur « SUB W-Y (yes) » et les fréquences basses des canaux avant sont diffusées par un caisson de basses. Un caisson de basses amplifié est indispensable pour ce réglage.

Réglage de l'enceinte surround arrière

- Si les enceintes surround gauche et droite sont réglées sur « SN (none) », l'enceintes surround arrière est également automatiquement réglée sur « SUR B-N (none) ».

SUR B-L (Surround Back-Large):

Sélectionnez ce réglage lorsque l'enceinte surround arrière utilisée est de grande taille.

SUR B-S (Surround Back-Small):

Sélectionnez ce réglage si l'enceinte surround arrière utilisée est relativement petite.

SUR B-N (Surround Back-None):

Sélectionnez ce réglage lorsque aucune enceinte surround arrière n'est raccordée.

Le canal surround arrière sera diffusé par les enceintes surround gauche et droite.

Ajuste del tamaño de los altavoces

Cada vez que pulse el botón SELECT, el ajuste cambia conforme a la siguiente secuencia:

FL-CL-SL / FL-CL-SN / FL-CS-SL / FL-CN-SL / FL-CS-SN /
FL-CN-SS / FS-CS-SS / FS-CS-SN / FS-CN-SS / FL-CS-SS /
FL-CL-SS

(F : frontales, C : central, S : envolvente izquierdo y derecho,
L : grande, S : pequeño, N : ninguno)

Large (grande):

Seleccione esta opción si los altavoces conectados pueden reproducir plenamente sonidos por debajo de 80 Hz.

Small (pequeño):

Seleccione esta opción si los altavoces conectados son de tamaño más bien pequeño y no pueden reproducir frecuencias por debajo de 80 Hz.

Con esta opción seleccionada, las frecuencias graves por debajo de 80 Hz son emitidas por el subwoofer (si no hay conectado un altavoz de subgraves, se envían a los frontales).

None (ninguno):

Seleccione esta opción si no hay altavoces conectados. El sonido es enviado por los altavoces frontales (o envolventes).

- Dependiendo de la opción elegida, los ajustes disponibles para cada altavoz serán distintos.
- Si el altavoz frontal tiene seleccionada la opción "FS (small)", el subwoofer quedará configurado automáticamente como "SUB W-Y (yes)", y las bajas frecuencias de los canales frontales se emitirán por el altavoz de subgraves. Por tanto, esta opción requiere la conexión de un subwoofer activo.

Ajuste del altavoz envolvente posterior

- Si los altavoces envolventes derecho e izquierdo tienen seleccionada la opción "SN (none)", el envolvente posterior también quedará configurado automáticamente como "SUR B-N (none)".

SUR B-L (envolvente posterior grande):

Seleccione esta opción si hay conectado un altavoz envolvente posterior de tamaño grande.

SUR B-S (envolvente posterior pequeño):

Seleccione esta opción si el altavoz envolvente posterior es de tamaño pequeño.

SUR B-N (sin envolvente posterior):

Seleccione esta opción si no hay conectado ningún altavoz envolvente posterior.

El canal envolvente posterior será enviado a los envolventes derecho e izquierdo.

Subwoofer Setting

SUB W-Y (Subwoofer-Yes):

Select this when a powered sub-woofer is connected.

SUB W-N (Subwoofer-No):

Select this when no sub-woofer is connected.

If the front speaker is set to "FS(small)", you cannot select "No".

- To enjoy the full home theater experience, we recommend the use of a powered sub-woofer.

Distance (front, center, surround)

Input the distance from your listening position to front, center and surround speakers. The delay time is automatically adjusted to improve the surround effect.

You can change the setting from 0 to 9 meters, at 0.3 meter's step.

Virtual Surround Angle

Narrow:

When the distance from your listening position to the front speakers is relatively long, select this.

Wide:

When the distance is relatively short, select this.

- This setting works only in the Dolby Virtual mode. When any other surround mode is selected, this setting has no effect.

Réglage du caisson de basses

SUB W-Y (Subwoofer-Yes) :

Sélectionnez ce réglage lorsqu'un caisson de basses est raccordé.

SUB W-N (Subwoofer-No) :

Sélectionnez ce réglage si aucun caisson de basses n'est raccordé.

Si l'enceinte avant est réglée sur « FS(small) », vous ne pouvez pas sélectionner « No ».

- Pour bénéficier pleinement de l'effet Home Theater, nous vous recommandons d'utiliser un caisson de basses amplifié.

Distance (avant, centre, surround)

Entrez la distance entre la position d'écoute et les enceintes avant, centrale et surround. Le retard est automatiquement ajusté pour améliorer l'effet surround.

Vous pouvez modifier ce réglage de 0 à 9 mètres, par incréments de 0,3 m.

Angle de Virtual Surround

Narrow (étroit) :

Si la distance entre la position d'écoute et les enceintes avant est relativement grande, sélectionnez ce réglage.

Wide (large) :

Sélectionnez ce réglage, si la distance est relativement petite.

- Ce réglage fonctionne uniquement en mode Dolby Virtual. Si vous sélectionnez un autre mode surround, ce réglage est sans effet.

Ajuste del subwoofer

SUB W-Y (con subwoofer):

Seleccione esta opción si hay conectado un subwoofer activo.

SUB W-N (sin subwoofer):

Seleccione esta opción si no hay conectado ningún subwoofer.

Si el altavoz frontal tiene seleccionada la opción "FS(small)", no podrá seleccionar "No".

- Para disfrutar plenamente de la experiencia del cine en casa, recomendamos el uso de un subwoofer activo.

Distancia (frontales, central, envolventes)

Introduzca la distancia existente entre la posición de escucha y los altavoces frontales, central y envolventes. El tiempo de retardo se ajustará de forma automática para optimizar el efecto envolvente.

Los valores admitidos abarcan de 0 a 9 metros, en pasos de 0,3 metros.

Ángulo envolvente virtual

Narrow (estrecho):

Seleccione esta opción si la distancia entre la posición de escucha y los altavoces frontales es relativamente larga.

Wide (ancho):

Seleccione esta opción si la distancia es relativamente corta.

- Este ajuste sólo funciona en el modo Dolby Virtual, y no así en cualquier otro modo de sonido envolvente.

Speaker Configuration 4

Balancing relative volume between speakers using Test Tone

The test tone function is useful to adjust the relative volume between speakers.

Once the balance is set, you don't have to change the balance as long as the speakers aren't moved.

- It is also possible to adjust the relative volume during playback of DVD. See 48 page for details.
- Use the remote control from your listening position.
- The T.TONE button will not work when the SPEAKER button is set to off. In that case, press the SPEAKER button to turn the speakers on.
- The T.TONE button will not work when 7CH DIRECT is selected. In that case, press the 7CH DIRECT button to turn it off.

1 Press the T.TONE button.

The test tone is emitted from each speaker in the following order at 2.5-second intervals.

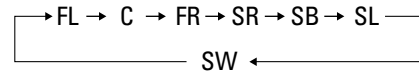

- If certain speakers are not being used, (for example, no center speaker) the noise sequencer will automatically skip over that channel.

2 Adjust the master volume to the normal listening level.

3 Adjust the volume of each speaker so that the test tone from each speakers sounds the same.

- The level of the speaker emitting the test tone can be changed by pressing the LEVEL buttons.
- The level can be adjusted in 1 dB steps from -15 dB to +15 dB.

4 When the setting has been finished, press the T.TONE button to stop the test tone.

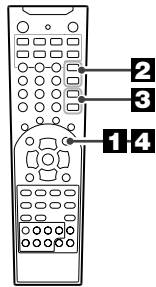

1



2



3



4



Balance du volume relatif des enceintes à l'aide de la tonalité d'essai

La fonction de tonalité d'essai permet de régler le volume relatif entre les différentes enceintes.

Une fois la balance réglée, vous n'avez pas à la modifier tant que vous ne déplacez pas les enceintes.

- Il est également possible de régler le volume relatif en cours de lecture d'un DVD. Voir page 49 pour plus de détails sur ce point.
- Utilisez la télécommande depuis votre position d'écoute.
- La touche T TONE ne fonctionne pas lorsque la touche SPEAKER est en position OFF. Dans ce cas, appuyez sur la touche SPEAKER pour allumer les enceintes.
- La touche T TONE ne fonctionne pas si l'option 7CH DIRECT est sélectionnée. Dans ce cas, appuyez sur la touche 7CH DIRECT pour la désactiver (OFF).

1 Appuyez sur la touche T.TONE.

La tonalité d'essai est émise par chaque enceinte dans l'ordre suivant, à intervalle de 2,5 secondes.

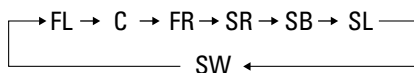

- Si certaines enceintes ne sont pas utilisées (par exemple pas d'enceinte centrale), la tonalité d'essai sautera automatiquement ce canal.

2 Réglez le volume principal à un niveau d'écoute normal.

3 Réglez le volume de chaque enceinte de manière à ce que la tonalité d'essai diffusée par chaque enceinte semble identique.

- Le niveau de l'enceinte qui émet la tonalité d'essai peut être modifié en appuyant sur les touches LEVEL.
- Le niveau peut être réglé par incréments de 1 dB de -15 dB à +15 dB.

4 Une fois le réglage terminé, appuyez sur la touche T.TONE pour désactiver la tonalité d'essai.

Balance relativo entre altavoces con la prueba de sonido

La prueba de sonido (función "Test Tone") resulta muy útil para ajustar los niveles de volumen relativos entre los altavoces.

Una vez establecido el balance, no tendrá que cambiarlo mientras no mueva de lugar los altavoces.

- También se puede ajustar el volumen relativo durante la reproducción de un DVD. Más detalles en la página 49.
- Utilice el mando a distancia desde la posición de escucha.
- El botón T.TONE no funcionará si los altavoces están desactivados. En tal caso, pulse el botón SPEAKER para activarlos.
- El botón T.TONE no funcionará si está seleccionada la opción 7CH DIRECT. En tal caso, pulse el botón 7CH DIRECT para desactivarla.

1 Pulse el botón T.TONE.

El tono de prueba sonará por cada uno de los altavoces en el siguiente orden a intervalos de 2,5 segundos.

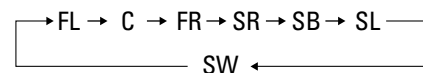

- Si no se utiliza alguno de los altavoces (por ejemplo, no hay altavoz central), el secuenciador del tono de prueba saltará dicho canal.

2 Ajuste el volumen general al nivel normal de audición.

3 Ajuste el volumen de cada uno de los altavoces de manera que el tono de prueba suene igual en todos ellos.

- El nivel del altavoz que emite el tono de prueba se reajusta con los botones LEVEL.
- El nivel se puede ajustar en pasos de 1 dB entre -15 dB y +15 dB.

4 Una vez completado el ajuste, pulse el botón T.TONE para cancelar la prueba de sonido.

Speaker Configuration 5

Balancing relative volume between speakers during playback of DVD

1 (During playback of DVD,) press the CH SEL (CHANNEL SELECTOR) button.

Each time the CH SEL button is pressed, the channel is changed as follows:

If the balance has already been set using the test tone function, you don't have to change the setting of speakers (FL, C, FR, SR, SL, SW).

If you want to change the LFE level for Dolby Digital or DTS, press the CH SEL button repeatedly until "DD L (Dolby Digital LFE)" or "DTS L (DTS LFE)" appears on the display. (LFE: Low Frequency Effect)

- A speaker set to "None" or "No" will not appear on the display.
- When STEREO or Dolby Virtual is selected, or when the SPEAKER button is set to off, only the front speakers will appear on the display.

2 Within 5 seconds, press the LEVEL buttons to change the level.

- The level of speakers can be adjusted in 1 dB steps from -15 dB to +15 dB.
- The LFE level can be adjusted in 1 dB steps from -10 dB to 0 dB. The default setting is 0 dB. Lower the LFE level if necessary.

Repeat step **1** and **2** to change other settings.

When all the configurations have been finished, leave the unit idle for 5 seconds to exit the Channel Select mode.

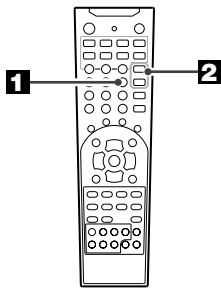

1

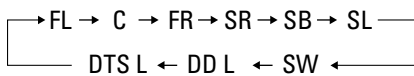

2



Équilibrage du volume relatif entre les enceintes lors de la lecture d'un DVD

1 (Pendant la lecture d'un DVD,) appuyez sur la touche CH SEL (CHANNEL SELECTOR).

A chaque pression sur la touche CH SEL, le canal change dans l'ordre suivant :

Si la balance a déjà été réglée à l'aide de la fonction de tonalité d'essai, vous n'avez pas à modifier le réglage des enceintes (FL, C, FR, SR, SL, SW).

Si vous souhaitez modifier le niveau LFE pour le Dolby Digital ou le DTS, appuyez plusieurs fois de suite sur la touche CH SELECT jusqu'à ce que l'indication « DD L (Dolby Digital LFE) » ou « DTS L (DTS LFE) » apparaisse sur l'affichage. (LFE: Low Frequency Effect)

- Une enceinte réglée sur « None » ou « No » n'apparaît pas sur l'affichage.
- Si le mode STEREO ou Dolby Virtual est sélectionné ou si la touche SPEAKER est positionnée sur OFF, seuls les enceintes avant apparaissent sur l'affichage.

2 Dans les 5 secondes qui suivent, appuyez sur les touches LEVEL pour changer le niveau.

- Le niveau des enceintes peut être réglé par incréments de 1 dB de -15 dB à +15 dB.
- Le niveau de LFE peut être réglé par incréments de 1 dB de -10 dB à 0 dB. Le réglage par défaut est 0 dB. Abaissez au besoin le niveau de LFE.

Répétez les étapes **1** et **2** pour modifier d'autres réglages. Une fois toutes les configurations terminées, ne touchez plus à l'appareil pendant 5 secondes pour quitter le mode Channel Select.

Balance relativo entre altavoces durante la reproducción de DVD

1 (Durante la reproducción de un DVD,) pulse el botón CH SEL (CHANNEL SELECTOR).

Cada vez que pulse CH SEL, el canal cambiará en el siguiente orden:

Si los altavoces ya se han equilibrado con la prueba de sonido, no tendrá que modificar sus ajustes (FL, C, FR, SR, SL, SW).

Si desea cambiar el nivel LFE para Dolby Digital o DTS, pulse CH SELECT varias veces hasta que aparezca "DD L (Dolby Digital LFE)" o "DTS L (DTS LFE)" en la pantalla. (LFE: efectos de baja frecuencia)

- No aparecerán en pantalla los altavoces configurados como "None" o "No".
- Si se ha seleccionado STEREO o Dolby Virtual, o si el botón SPEAKER está desactivado, sólo aparecerán en pantalla los altavoces frontales.

2 Para cambiar el nivel, pulse los botones LEVEL antes de 5 segundos.

- El nivel de los altavoces puede regularse en pasos de 1 dB entre -15 dB y +15 dB.
- El nivel LFE puede regularse en pasos de 1 dB entre -10 dB y 0 dB. El valor predeterminado es 0 dB. Reduzca el nivel LFE si es necesario.

Repita los pasos **1** y **2** para cambiar otros ajustes. Una vez completada la configuración, espere 5 segundos a que la unidad salga del modo de selección de canal.

Basic Operation 1

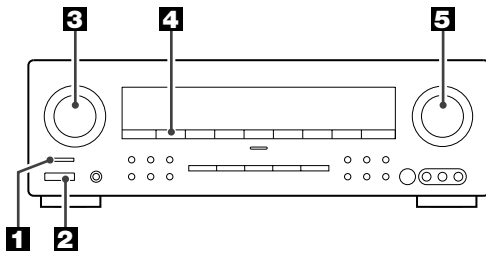

1

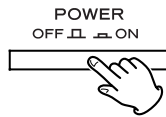

2

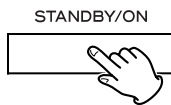

3

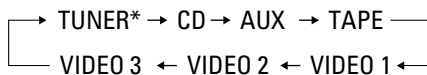
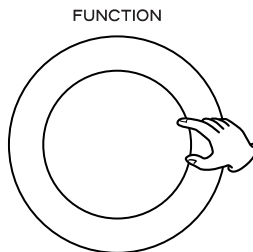

*: frequency is displayed.
 la fréquence d'accord est affichée.
 se visualiza la frecuencia.

4



5

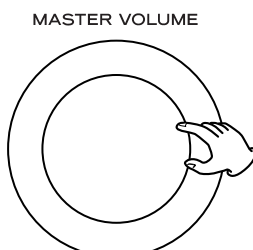

1 Press the POWER switch.

The unit enters standby mode, and the standby indicator lights.

2 Press the STANDBY/ON switch to turn the unit on.

The power indicator lights, and the standby indicator goes off.

3 Select a source by turning the FUNCTION knob (or pressing one of the FUNCTION buttons of the remote control unit).

The selected source is shown on the front panel's display.

- If one of the FUNCTION buttons or 7CH DIRECT button of the remote control unit is pressed in the standby mode, the unit is turned on with the selected source automatically.

- If the source is connected to 7CH DIRECT INPUT jacks, press the 7CH DIRECT button and proceed to step 4.

4 When you selected VIDEO(1, 2 or 3) or CD in step 3, press the DIGITAL INPUTS button repeatedly to select the terminal.

c1: Select this when the source is connected to DIGITAL IN (COAXIAL 1) terminal.

c2: Select this when the source is connected to DIGITAL IN (COAXIAL 2) terminal.

o1: Select this when the source is connected to DIGITAL IN (OPTICAL 1) terminal.

o2: Select this when the source is connected to DIGITAL IN (OPTICAL 2) terminal.

A: Select this when the source is connected to analog AUDIO IN jacks.

- DIGITAL indicator blinks when the unit cannot perceive the digital signal. In that case, connect a digital device to the DIGITAL IN terminal, switch it on, and select the terminal by pressing the DIGITAL INPUTS button.

- You can hear the sound from the selected DIGITAL IN terminal as far as VIDEO(1,2 or 3) or CD has been selected in step 3.

5 Play the source, and gradually turn up the volume to the required level by turning the VOLUME knob.

Recording a Source

1. Select a source to be recorded by turning the FUNCTION knob (or pressing one of the FUNCTION buttons of the remote control unit).

2. Start recording.

- The volume and tone control have no effect on the recording signals.
- The analog signals input from the 7 CH DIRECT INPUT jacks cannot be recorded.

1 Appuyez sur l'interrupteur POWER

L'appareil passe en mode veille et le voyant STANDBY s'allume.

2 Appuyez sur l'interrupteur STANDBY/ON pour mettre l'appareil sous tension.

Le voyant d'alimentation s'allume et le voyant de veille s'éteint.

3 Sélectionnez l'une des sources à l'aide du bouton FUNCTION (ou en appuyant sur l'une des touches FUNCTION de la télécommande).

La source sélectionnée apparaît sur l'affichage du panneau avant.

- Si vous appuyez sur l'une des touches FUNCTION ou 7CH DIRECT de la télécommande en mode veille, l'appareil est mis sous tension avec la source sélectionnée automatiquement.
- Si la source est raccordée aux prises 7CH DIRECT INPUT, appuyez sur la touche 7CH DIRECT et passez à l'étape 5.

4 Si vous sélectionnez l'option VIDEO (1, 2 ou 3) ou CD à l'étape 3, appuyez à plusieurs reprises sur la touche DIGITAL INPUTS pour sélectionner l'entrée.

c1: Sélectionnez cette option si la source est raccordée sur l'entrée DIGITAL IN (COAXIAL 1).

c2: Sélectionnez cette option si la source est raccordée à l'entrée DIGITAL IN (COAXIAL 2).

o1: Sélectionnez cette option si la source est raccordée à l'entrée DIGITAL IN (OPTICAL 1).

o2: Sélectionnez cette option si la source est raccordée à l'entrée DIGITAL IN (OPTICAL 2).

A: Sélectionnez cette option si la source est raccordée sur les entrées analogiques AUDIO IN.

- Le voyant DIGITAL clignote lorsque l'appareil ne perçoit pas de signal numérique. Dans ce cas, raccordez un appareil numérique sur l'entrée DIGITAL IN, mettez sur ON et sélectionnez cette entrée en appuyant sur la touche DIGITAL INPUTS.
- Vous ne pourrez entendre le son correspondant à l'entrée numérique DIGITAL IN sélectionnée que si vous avez sélectionné l'option VIDEO (1, 2 ou 3) ou CD à l'étape 3, ci-dessus.

5 Mettre l'appareil sélectionné en marche et augmentez progressivement le volume jusqu'au niveau désiré à l'aide du bouton VOLUME.

Enregistrement d'une source

1. Sélectionnez la source à partir de laquelle vous souhaitez enregistrer à l'aide du sélecteur FUNCTION (ou en appuyant sur les touches FUNCTION de la télécommande).

2. Commencer l'enregistrement.

- La commande du volume et de la tonalité n'ont pas d'effet sur l'enregistrement des signaux.
- Les signaux analogiques provenant des prises 7 CH DIRECT INPUT ne peuvent pas être enregistrés.

1 Pulse el interruptor POWER.

La unidad accederá al modo de espera y el indicador correspondiente se iluminará.

2 Pulse el conmutador STANDBY/ON para volver a activar la unidad.

El indicador de encendido se iluminará y el indicador de modo en espera se apagará.

3 Seleccione una fuente girando el mando FUNCTION (o pulsando uno de los botones FUNCTION del mando a distancia).

La fuente seleccionada aparecerá en la pantalla del panel frontal.

- Si desde el modo de espera pulsa uno de los botones FUNCTION o 7CH DIRECT del mando a distancia, la unidad se encenderá automáticamente con la fuente seleccionada.
- Si la fuente está conectada a los terminales 7CH DIRECT INPUT, pulse el botón 7CH DIRECT y prosiga con el paso 5.

4 Si en el paso 3 ha seleccionado VIDEO (1, 2 ó 3) o CD, pulse el botón DIGITAL INPUTS varias veces para seleccionar el terminal.

c1: Seleccione esta opción si la fuente está conectada al terminal DIGITAL IN (COAXIAL 1).

c2: Seleccione esta opción si la fuente está conectada al terminal DIGITAL IN (COAXIAL 2).

o1: Seleccione esta opción si la fuente está conectada al terminal DIGITAL IN (OPTICAL 1).

o2: Seleccione esta opción si la fuente está conectada al terminal DIGITAL IN (OPTICAL 2).

A: Seleccione esta opción si la fuente está conectada a los terminales analógicos AUDIO IN.

- El indicador DIGITAL parpadeará cuando la unidad no pueda detectar la señal digital. En este caso, conecte un dispositivo digital al terminal DIGITAL IN, enciéndalo y seleccione el terminal pulsando el botón DIGITAL INPUTS.
- Podrá oír el sonido procedente del terminal DIGITAL IN seleccionado siempre que haya seleccionado VIDEO (1, 2 ó 3) o CD en el paso 3.

5 Reproduzca la fuente y suba gradualmente el volumen hasta el nivel requerido girando el mando VOLUME.

Grabación de una fuente

1. Seleccione la fuente que desea grabar girando el mando FUNCTION (o pulsando uno de los botones FUNCTION del mando a distancia).

2. Inicie la grabación.

- Los controles de volumen y tono no influyen en las señales de grabación.
- No pueden grabarse las señales analógicas de entrada de los terminales 7 CH DIRECT INPUT.

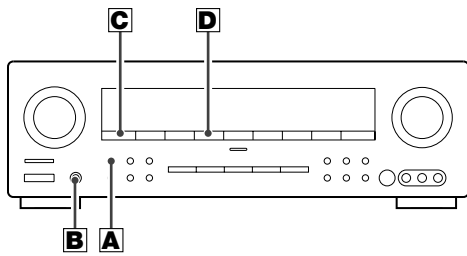

A

SPEAKER
ON/OFF



B

PHONES

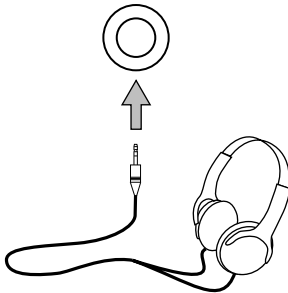

C

7CH DIRECT



D

CINEMA EQ



E

MUTING

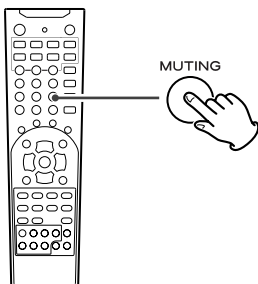

Basic Operation 2

A Speaker On/Off

Press the SPEAKER button to turn the speakers on or off. When ON is selected, the SPEAKER indicator lights.

B Headphones

For private listening, first reduce the volume level on the receiver to minimum. Then insert the plug from your headphones into the PHONES jack, and adjust the volume by turning the VOLUME knob.

If you want to cut off the sound from speakers, press the SPEAKER button to turn it off.

- When the SPEAKER button is set to off, the multi-channel sound is downmixed to 2 channel automatically.

C 7 channel direct input

If the source is connected to 7CH DIRECT INPUT jacks, press the 7CH DIRECT button. "7-DIRECT" appears on the display, and 6 or 7 discrete analog signals can be heard from speakers.

Press the 7CH DIRECT button again (or select any other source by turning the FUNCTION knob) to cancel the 7CH direct function.

D Cinema Equalizer

The Cinema Equalizer compensates for edgy or shrill movie sound tracks.

When the CINEMA EQ button is pressed once, the current status ("C-EQ OFF" or "C-EQ ON") is scrolled. Press the button again to select on or off.

- This function does not work with 96 kHz PCM (2CH stereo) signals.

E Muting

To mute the sound temporarily, press the MUTING button. Press the MUTING button again to restore the sound. If you change the volume during the muting, the muting will be cancelled.

- While muting is engaged, "MUTE" blinks on the display.

A Allumer/Eteindre les enceintes

Appuyer sur la touche SPEAKER pour allumer ou éteindre les enceintes.

Lorsque ON est sélectionné (enceintes allumées), le voyant SPEAKER s'allume.

B Casque

Pour une écoute privée, commencez par réduire au minimum le niveau de volume sur le récepteur. Insérez la prise jack du casque dans la prise PHONES et réglez le volume à l'aide du bouton VOLUME.

Pour couper le son provenant des enceintes, appuyez sur la touche SPEAKER pour les couper (OFF).

- Lorsque la touche SPEAKER est sur OFF, le son multicanal est automatiquement remixé en 2 canaux.

C prises 7CH DIRECT INPUT

Si la source est raccordée aux prises 7CH DIRECT INPUT, appuyez sur la touche 7CH DIRECT. L'indication « 7-DIRECT » s'affiche et 6 ou 7 signaux analogiques peuvent être entendus sur les enceintes.

Appuyez de nouveau sur la touche 7CH DIRECT (ou sélectionnez toute autre source à l'aide du sélecteur FUNCTION) pour annuler la fonction 7CH DIRECT.

D Egaliseur Cinéma

L'Egaliseur Cinéma compense les pistes sonores de film « stridentes » ou dissonantes.

Lorsque vous appuyez une fois sur la touche CINEMA EQ, l'état en cours (« C-EQ OFF » ou « C-EQ ON ») défile. Appuyez de nouveau sur la touche pour activer ou désactiver cette fonction.

- Cette fonction est inactive avec des signaux PCM à 96 kHz (stéréo 2CH).

E Coupure temporaire du son

Pour couper temporairement le son, appuyez sur la touche MUTING. Appuyez de nouveau sur la touche MUTING pour rétablir le son. Si vous changez le volume pendant que le son est coupé, celui-ci est rétabli automatiquement.

- Lorsque le son est coupé, l'indication « MUTE » clignote sur l'affichage.

A Activación/desactivación de altavoces

Pulse el botón SPEAKER para activar o desactivar los altavoces.

Con ellos activados ("on"), el indicador SPEAKER se ilumina.

B Auriculares

Para audiciones privadas, reduzca primero el nivel del volumen del receptor al mínimo. A continuación inserte el conector de los auriculares en la toma PHONES y ajuste el volumen con el mando VOLUME.

Si desea interrumpir el sonido de los altavoces, pulse el botón SPEAKER para desactivarlos.

- Si el botón SPEAKER está desactivado (OFF), el sonido multicanal se mezclará automáticamente en 2 canales.

C Entrada directa de 7 canales

Si la fuente está conectada a los terminales 7 CH DIRECT INPUT, pulse el botón 7CH DIRECT. La indicación "7-DIRECT" aparecerá en la pantalla, y en los altavoces podrán oírse 6 ó 7 señales analógicas discretas.

Pulse el botón 7CH DIRECT de nuevo (o seleccione otra fuente girando el mando FUNCTION) para anular la función directa 7CH.

D Ecualizador de cine (Cinema Equalizer)

El ecualizador de cine compensa las bandas sonoras especialmente agudas o estridentes.

Si pulsa el botón CINEMA EQ una vez, aparecerá indicado el estado actual ("C-EQ OFF" o "C-EQ ON"). Pulse el botón de nuevo para activar (on) o desactivar (off) la función.

- La función no estará operativa con las señales PCM (estéreo 2 canales) de 96 kHz.

E Silenciamiento (Muting)

Pulse el botón MUTING para silenciar temporalmente el sonido y vuelva a pulsarlo para restablecerlo. Si cambia el volumen durante el silenciamiento, el sonido se restablecerá.

- Mientras la función de silenciamiento esté activada, en la pantalla parpadeará la indicación "MUTE".

F

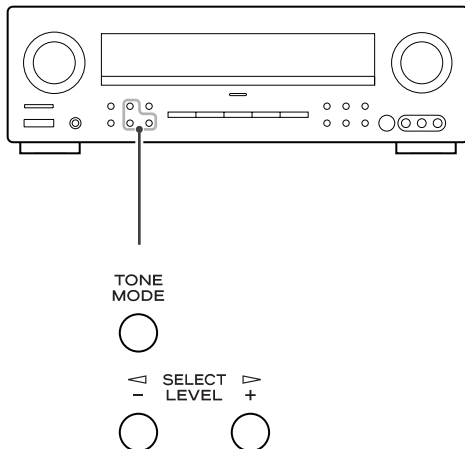

G

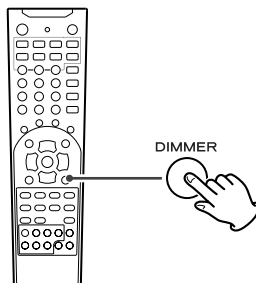

H

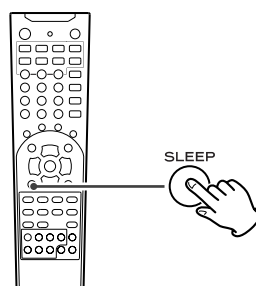

F Tone Control

1. Press the TONE MODE button.

"TONE OFF" or "TONE ON" appears on the display.

- If no button is pressed for 5 seconds, the tone mode will be cancelled.
- The TONE MODE button will not work when 7CH DIRECT is selected.

2. If the tone mode is off, press the SELECT button to turn it on.

3. Press the TONE MODE button to select "BASS" or "TRBL".

Each time the TONE MODE button is pressed, the mode is changed as follows :

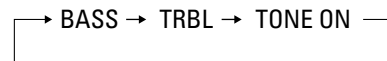

To adjust the level of low frequency sound range, select "BASS".

To adjust the level of high frequency sound range, select "TRBL (treble)".

4. Press the LEVEL buttons to change the setting.

The level can be adjusted in 2 dB steps from -10 to +10.

- If you want to turn off the tone mode, select "TONE ON" and press the SELECT button to turn it off. "DIRECT" indicator lights.
- Tone control does not work when the digital signals of DTS or Dolby Digital are input, or when 7CH DIRECT is selected.

G Dimmer

You can dim or turn off the front panel's display by pressing the DIMMER button:

- When the display is turned off, pressing any button will turn the display on.
- This function will be cancelled when the STANDBY/ON or the POWER switch is pressed.
- When you set the sleep timer, the display is dimmed automatically.

H Sleep Timer

The power can be switched off after a specified amount of time.

Press the SLEEP button repeatedly until desired time appears on the display.

SLEEP 10 (20, 30, 60, 90):

The power will be switched off 10 (20, 30, 60 or 90) minutes later.

Normal display: the sleep timer is off.

When you set the sleep timer, the display is dimmed, and the remaining time is displayed.

F Contrôle de tonalité

1. Appuyez sur la touche TONE MODE.

« TONE OFF » ou « TONE ON » s'affiche.

- Si aucune touche n'est activée dans un délai de 5 secondes, le mode tonalité sera annulé.
- La touche TONE MODE ne fonctionne pas lorsque l'option 7CH DIRECT est sélectionnée.

2. Si le mode tonalité est désactivé, appuyez sur la touche SELECT pour l'activer.

3. Appuyez sur la touche TONE MODE pour sélectionner « BASS » ou « TRBL ».

A chaque pression sur la touche TONE MODE, le mode est modifié dans l'ordre suivant :

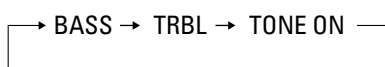

Pour régler le niveau de la plage de sons basse fréquence, sélectionnez « BASS ».

Pour régler le niveau de la plage de sons haute fréquence, sélectionnez « TRBL (treble) ».

4. Appuyez sur les touches LEVEL pour modifier le réglage.

Le niveau peut être réglé par incréments de 2 dB de -10 dB à +10 dB.

- Pour désactiver le mode tonalité, sélectionnez « TONE ON » et appuyez sur la touche SELECT pour désactiver ce mode. Le voyant « DIRECT » s'allume.
- Le contrôle de tonalité ne fonctionne pas lorsque des signaux numériques de DTS ou Dolby Digital sont transmis ou lorsque l'option 7CH DIRECT est sélectionnée.

G Touche DIMMER

Pour réduire la luminosité de l'affichage du panneau avant ou l'éteindre, appuyez sur la touche DIMMER.

- Si l'affichage est éteint, il s'allume dès que vous appuyez sur une touche.
- Cette fonction sera annulée lorsque vous appuyez sur la touche STANDBY/ON ou POWER.
- Lorsque vous réglez la temporisation de veille, l'affichage devient automatiquement moins lumineux.

H Temporisation de veille

L'alimentation peut être coupée et donc l'appareil s'éteindre après un délai spécifié.

Il suffit pour cela d'appuyer à plusieurs reprises sur la touche SLEEP jusqu'à ce que le temps désiré s'affiche.

SLEEP 10 (20, 30, 60, 90):

L'alimentation sera coupée au bout 10 (20, 30, 60 ou 90) minutes.

Affichage normal : la temporisation de veille est désactivée.

Lorsque vous réglez la temporisation de veille, l'affichage devient automatiquement moins lumineux et le temps restant s'affiche.

F Control de tono (Tone Control)

1. Pulse el botón TONE MODE.

En la pantalla aparecerán las indicaciones "TONE OFF" o "TONE ON".

- Si no pulsa ningún botón en 5 segundos, el modo de tono será cancelado.
- El botón TONE MODE no estará operativo si ha seleccionado 7CH DIRECT.

2. Si el modo de tono está desactivado (off), pulse el botón SELECT para activarlo.

3. Pulse el botón TONE MODE para seleccionar "BASS" o "TRBL".

Cada vez que pulse el botón TONE MODE, el modo cambiará de la siguiente manera:

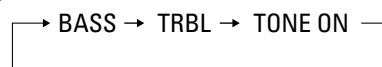

Seleccione "BASS" para ajustar el nivel de graves.

Seleccione "TRBL (agudos)" para ajustar el nivel de agudos.

4. Utilice los botones LEVEL para cambiar el ajuste.

El nivel puede regularse en pasos de 2 dB, desde -10 a +10.

- Si desea desactivar el modo de tono, seleccione "TONE ON" y pulse el botón SELECT para desactivarlo. El indicador "DIRECT" se iluminará.
- El control de tono no estará operativo si entran señales digitales DTS o Dolby Digital, o si ha seleccionado 7CH DIRECT.

G Regulador de intensidad (Dimmer)

Puede atenuar o apagar la iluminación de la pantalla del panel frontal pulsando el botón DIMMER.

- Si la pantalla está apagada, la pulsación de cualquier botón volverá a encenderla.
- Esta función no estará operativa si pulsa los conmutadores STANDBY/ON o POWER.
- Si selecciona la función de desconexión programada (sleep timer), la iluminación de la pantalla se atenuará automáticamente.

H Desconexión programada (Sleep Timer)

Puede apagar la unidad a una hora determinada.

Pulse el botón SLEEP varias veces hasta que en la pantalla aparezca la hora deseada.

SLEEP 10 (20, 30, 60, 90):

La unidad se apagará 10 (20, 30, 60 ó 90) minutos más tarde.

Pantalla normal: la desconexión programada está desactivada.

Si selecciona esta función, la iluminación de la pantalla se atenuará y aparecerá indicado el tiempo restante.

Dubbing from VIDEO 2 or 3 to VIDEO 1

- 1** Select VIDEO 2 or 3 by turning the FUNCTION knob.
- 2** Start recording on the VCR connected to VIDEO 1 REC jacks.
- 3** Start playback on the VCR connected to VIDEO 2 or 3 INPUT jacks.

The audio and video signals input from VIDEO 2 or 3 are output from VIDEO 1 REC jacks.

- Copy protected DVD discs cannot be dubbed.
- The video signal from S-VIDEO or VIDEO jacks cannot be mixed. Be sure to connect all the components via the same kind of jacks.

1

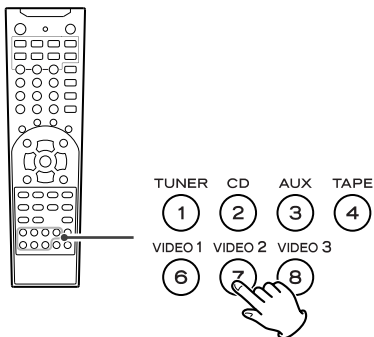

2

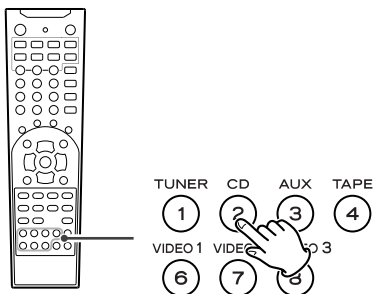

Dubbing the audio and video signals separately

While dubbing the video signal of VIDEO 2 or 3, you can replace the sound from VCR with the sound from an audio source such as CD.

- 1** Select the video source to be recorded (VIDEO 2 or 3) using the FUNCTION buttons of the remote control unit.
- 2** Select the audio source to be recorded (CD, TAPE, etc.) using the FUNCTION buttons of the remote control unit.
Do not turn the FUNCTION knob of the main unit, or the video source selection in step **1** might be cancelled.

- 3** Start recording on the VCR connected to VIDEO 1 REC jacks.

- 4** Start playback of the video and audio source to be recorded.

The picture from the video component appears on the TV, and the sound from the audio component is output from the speakers.

Copie de VIDEO 2 ou 3 à VIDEO 1

- 1 Sélectionnez VIDEO 2 ou 3 à l'aide du bouton FUNCTION.
- 2 Commencez l'enregistrement sur le magnétoscope raccordé aux prises VIDEO 1 REC.
- 3 Commencez la lecture sur le magnétoscope raccordé aux prises VIDEO 2 INPUT ou VIDEO 3 INPUT.

Les signaux audio et vidéo qui entrent par la prise VIDEO 2 ou 3 sortent par les prises VIDEO 1 REC.

- Les disques DVD protégés en copie ne peuvent pas être dupliqués.
- Les signaux vidéo des prises S-VIDEO ou VIDEO ne peuvent pas être mixés. Veillez à raccorder tous les appareils par l'intermédiaire de prises de même type.

Copie séparée de signaux audio et vidéo

Pendant la copie du signal vidéo de VIDEO 2 ou 3, vous pouvez remplacer le son du magnétoscope par le son d'une source audio tel qu'un CD.

- 1 Sélectionnez la source vidéo à enregistrer (VIDEO 2 ou 3) à l'aide des touches FUNCTION de la télécommande.
- 2 Sélectionnez la source audio à enregistrer (CD, TAPE) à l'aide des touches FUNCTION de la télécommande.
Ne pas toucher à la touche FUNCTION de l'appareil sinon la source vidéo sélectionnée à l'étape 1 serait annulée.
- 3 Lancez l'enregistrement sur le magnétoscope raccordé aux prises VIDEO 1 REC.
- 4 Commencez la lecture de la source vidéo et audio à enregistrer.

L'image de la composante vidéo apparaît sur le téléviseur et le son de la composante audio sort par les enceintes.

Copia de VIDEO 2 ó 3 a VIDEO 1

- 1 Seleccione VIDEO 2 ó 3 girando el mando FUNCTION.
- 2 Inicie la grabación en el VCR conectado a los terminales de grabación VIDEO 1 REC.
- 3 Inicie la reproducción en el VCR conectado a los terminales de entrada VIDEO 2 ó 3 INPUT.

La entrada de las señales de audio y video por VIDEO 2 ó 3 se envía a través de los terminales VIDEO 1 REC.

- No pueden copiarse discos DVD protegidos.
- La señal de vídeo de los terminales S-VIDEO o VIDEO no puede mezclarse. Compruebe que todos los componentes están conectados a terminales del mismo tipo.

Copia de las señales de audio y vídeo por separado

Durante el copiado de la señal de vídeo de VIDEO 2 ó 3, puede sustituir el sonido del VCR por el procedente de una fuente de audio, por ejemplo, un CD.

- 1 Seleccione la fuente de vídeo que desea grabar (VIDEO 2 ó 3) con los botones FUNCTION del mando a distancia.
- 2 Seleccione la fuente de audio que desea grabar (CD, TAPE, etc.) con los botones FUNCTION del mando a distancia.
No gire el mando FUNCTION de la unidad principal para que la fuente de vídeo seleccionada en el paso 1 no sea anulada.
- 3 Inicie la grabación en el VCR conectado a los terminales VIDEO 1 REC.
- 4 Inicie la reproducción de la fuente de audio y vídeo que desea grabar.

En el televisor aparecerá la imagen de la unidad de vídeo, y por los altavoces oírás el sonido de la unidad de audio.

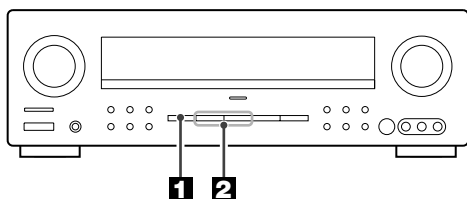

1

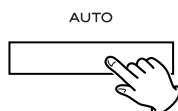

2



Surround Mode 1

- When 7CH DIRECT is selected, the DSP and the AUTO button do not work.

1 If a digital device is connected to DIGITAL IN terminals, select desired decoding mode by pressing the AUTO button.

Each time the AUTO button is pressed, the decoding mode is changed as follows:

IN-AUTO (default):

The appropriate decoding mode is selected automatically. Usually, select this.

IN-DTS:

Select this only when the input signal is DTS.

IN-PCM:

Select this only when the input signal is PCM.

- The AUTO button works only when the function is set to VIDEO or CD and the digital input is selected.
- When IN-AUTO is selected, noise may be heard during playback of a DVD recorded in DTS format. In this case, select IN-DTS.
- If the selected decoding mode does not match with the input signal, "DIGITAL" indicator will blink and no sound will be heard.

2 Select the desired surround mode by pressing the DSP button.

Each time the DSP button is pressed, the surround mode changes.

A When Dolby Digital signals are input and IN-AUTO is selected, the surround mode is set to DOLBY DIGITAL automatically.

If you press the DSP button, you can select one of the following surround modes:

When the source is Dolby Digital 5.1 or Dolby Digital EX :

DOLBY DIGITAL EX, DOLBY DIGITAL, DOLBY VIRTUAL

When the source is Dolby Digital 2-channel:

DOLBY DIGITAL EX, DOLBY PRO LOGIC II MOVIE, DOLBY PRO LOGIC II MUSIC, DOLBY PRO LOGIC, DOLBY VIRTUAL

B When DTS signals are input and IN-AUTO or IN-DTS is selected, the surround mode is set to DTS or DTS-ES automatically. The DSP button does not work.

- When the surround back speaker is set to "L (large)" or "S (small)", DTS 5.1 signals are processed into DTS-ES MATRIX 6.1.

Mode Surround 1

- Lorsque l'option 7CH DIRECT est sélectionnée, la touche DSP et AUTO ne fonctionnent pas.

1 Si un appareil numérique est raccordé aux entrées DIGITAL IN, sélectionnez le mode de décodage désiré en appuyant sur la touche AUTO.

A chaque pression sur la touche AUTO, le mode de décodage est modifié dans l'ordre suivant :

IN-AUTO (mode par défaut) :

Mode de décodage sélectionné automatiquement. En règle générale, sélectionnez cette option.

IN-DTS:

Sélectionnez cette option uniquement si le signal d'entrée est en DTS.

IN-PCM:

Sélectionnez cette option uniquement si le signal d'entrée est en PCM.

- La touche AUTO ne fonctionne que lorsque la fonction est réglée sur VIDEO ou CD et que l'entrée numérique est sélectionnée.
- Si l'option IN-AUTO est sélectionnée, la lecture d'un DVD enregistré au format DTS peut être accompagnée de bruits indésirables. Dans ce cas, sélectionnez le mode IN-DTS.
- Si le mode de décodage sélectionné ne correspond pas au signal d'entrée, le voyant « DIGITAL » clignote et aucun son ne sort.

2 Sélectionnez le mode surround désiré en appuyant sur la touche DSP.

A chaque pression sur la touche DSP, le mode surround change.

A Lorsque les signaux d'entrée sont en Dolby Digital et que le mode IN-AUTO est sélectionné, le mode surround se règle automatiquement sur DOLBY DIGITAL.

Si vous appuyez sur la touche DSP, vous pouvez sélectionner les modes surround suivants :

Lorsque la source est Dolby Digital 5.1 ou Dolby Digital EX :
DOLBY DIGITAL EX, DOLBY DIGITAL, DOLBY VIRTUAL

Lorsque la source est Dolby Digital 2-channel :
DOLBY DIGITAL EX, DOLBY PRO LOGIC II MOVIE, DOLBY PRO LOGIC II MUSIC, DOLBY PRO LOGIC, DOLBY VIRTUAL

B Lorsque les signaux en entrée sont en DTS et que le mode IN-AUTO ou IN-DTS est sélectionné, le mode surround est réglé automatiquement sur DTS ou DTS-ES. La touche DSP est alors sans effet.

- Lorsque l'enceinte arrière est réglée sur « L (large) » ou « S (small) », les signaux DTS 5.1 sont traités en DTS-ES MATRIX 6.1.

Modo envolvente 1

- Si selecciona 7CH DIRECT, los botones DSP y AUTO no estarán operativos.

1 Si conecta un dispositivo digital a los terminales DIGITAL IN, seleccione el modo de descodificación deseado pulsando el botón AUTO.

Cada vez que pulse el botón AUTO, el modo de descodificación cambiará de la siguiente manera:

IN-AUTO (estándar):

El modo de descodificación adecuado se selecciona automáticamente. Normalmente deberá seleccionar este modo.

IN-DTS:

Seleccione este modo sólo si la señal de entrada es DTS.

IN-PCM:

Seleccione este modo sólo si la señal de entrada es PCM.

- El botón AUTO funciona únicamente si la función está ajustada a VIDEO o CD y la entrada digital ha sido seleccionada.
- Si selecciona IN-AUTO, es posible que se oiga ruido durante la reproducción de un DVD grabado en formato DTS. En tal caso, seleccione IN-DTS.
- Si el modo de descodificación seleccionado no concuerda con la señal de entrada, el indicador "DIGITAL" parpadeará y no se oirá ningún sonido.

2 Seleccione el modo envolvente deseado pulsando el botón DSP.

Cada vez que pulse el botón DSP, el modo envolvente cambiará.

A Si entran señales Dolby Digital y se ha seleccionado IN-AUTO, el modo envolvente se ajustará automáticamente a DOLBY DIGITAL.

Si pulsa el botón DSP, podrá seleccionar uno de los siguientes modos envolventes:

Si la fuente es Dolby Digital 5.1 o Dolby Digital EX:
DOLBY DIGITAL EX, DOLBY DIGITAL, DOLBY VIRTUAL

Si la fuente es Dolby Digital 2 canales:
DOLBY DIGITAL EX, DOLBY PRO LOGIC II MOVIE, DOLBY PRO LOGIC II MUSIC, DOLBY PRO LOGIC, DOLBY VIRTUAL

B Si entran señales DTS y se ha seleccionado IN-AUTO o IN-DTS, el modo envolvente se ajustará automáticamente a DTS o DTS-ES. El botón DSP no estará operativo.

- Si el altavoz envolvente posterior está ajustado a "L (grande)" o "S (pequeño)", las señales DTS 5.1 se procesarán en DTS-ES MATRIX 6.1.

Surround Mode 2

Ⓒ When the source is PCM (2-channel stereo) and IN-AUTO or IN-PCM is selected, or when analog stereo signals are input, you can select one of the following surround modes:

DOLBY PRO LOGIC II MOVIE, DOLBY PRO LOGIC II MUSIC, DOLBY PRO LOGIC, DOLBY VIRTUAL, DTS NEO:6 CINEMA, DTS NEO:6 MUSIC, THEATER, HALL, MATRIX

- When the DSP button is pressed once, the current surround mode is displayed. Press the DSP button repeatedly to select any other surround mode.
- When you press the DSP button, the sound is cut off for a moment.
- When the surround back speaker is set to "None", you cannot select DOLBY DIGITAL EX.
- DOLBY DIGITAL or DOLBY DIGITAL EX can be selected only during playback of a DVD disc recorded in DOLBY DIGITAL format.
- The DSP indicator lights when THEATER, HALL, MATRIX or DOLBY VIRTUAL is selected.
(DSP: Digital Signal Processor)

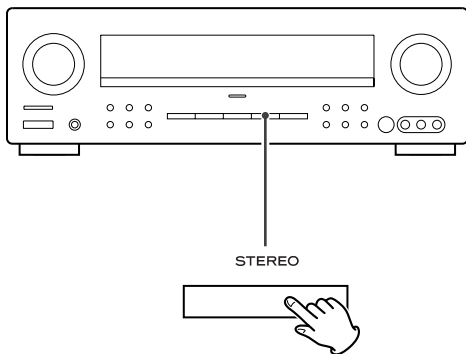

STEREO

Press the STEREO button to select the stereo mode. "STEREO" is scrolled, and sound is output from front speakers (and the sub-woofer if connected).

To cancel the stereo mode, select any other surround mode by pressing the DSP button.

- If you select the stereo mode while the digital signal of DOLBY DIGITAL or DTS are being input, the multi-channel sound is downmixed to 2-channel.
- If the SPEAKER button is set to off while the digital signal of DOLBY DIGITAL or DTS are being input, the multi-channel sound is downmixed to 2-channel automatically. And when the SPEAKER button is set to on, it will return to the previous surround mode.

Mode Surround 2

☐ Si la source est en PCM (stéréo 2 canaux) et que le mode IN-AUTO ou IN-PCM est sélectionné ou si les signaux en entrée sont des signaux stéréo analogiques, il est possible de sélectionner l'un des modes surround suivants :

DOLBY PRO LOGIC II MOVIE, DOLBY PRO LOGIC II MUSIC, DOLBY PRO LOGIC, DOLBY VIRTUAL, DTS NEO:6 CINEMA, DTS NEO:6 MUSIC, THEATER, HALL, MATRIX

- Chaque fois que vous appuyez sur la touche DSP, le mode surround sélectionné s'affiche. Pour sélectionner un autre mode surround, appuyez plusieurs fois de suite sur la touche DSP.
- Lorsque vous appuyez sur la touche DSP, le son est coupé quelques instants.
- Si l'enceinte surround arrière est réglée sur « None », il n'est pas possible de sélectionner le mode DOLBY DIGITAL EX.
- DOLBY DIGITAL ou DOLBY DIGITAL EX ne peuvent être sélectionnés que pendant la lecture d'un disque DVD enregistré au format DOLBY DIGITAL.
- Le voyant DSP s'allume en cas de sélection des modes THEATER, HALL, MATRIX ou DOLBY VIRTUAL.
(DSP : Digital Signal Processor, processeur de signaux numériques)

STEREO

Appuyez sur la touche STEREO pour sélectionner le mode stéréo. Les modes « STEREO » défilent et le son n'est diffusé que par les enceintes avant (et le caisson de basses s'il est raccordé).

Pour annuler le mode stéréo, sélectionnez un autre mode surround en appuyant sur la touche DSP.

- Si vous sélectionnez le mode stéréo alors le signal transmis est un signal numérique DOLBY DIGITAL ou DTS, le son multicanal est remixé en 2 canaux.
- Si la touche SPEAKER est sur OFF alors que le signal transmis est un signal numérique DOLBY DIGITAL ou DTS, le son multicanal est remixé automatiquement en 2 canaux. Si la touche SPEAKER est réglée sur ON, le son revient au mode surround précédent.

Modo envolvente 2

☐ Si la fuente es PCM (estéreo 2 canales) y se ha seleccionado IN-AUTO o IN-PCM, o si entran señales estéreo analógicas, puede seleccionar uno de los siguientes modos envolventes:

DOLBY PRO LOGIC II MOVIE, DOLBY PRO LOGIC II MUSIC, DOLBY PRO LOGIC, DOLBY VIRTUAL, DTS NEO:6 CINEMA, DTS NEO:6 MUSIC, THEATER, HALL, MATRIX

- Si pulsa una vez el botón DSP, el modo envolvente actual aparecerá indicado. Pulse el botón DSP varias veces si desea seleccionar otro modo envolvente.
- Al pulsar el botón DSP, el sonido se cortará durante unos instantes.
- Si el altavoz posterior envolvente está ajustado a "None", no podrá seleccionar DOLBY DIGITAL EX.
- DOLBY DIGITAL o DOLBY DIGITAL EX se pueden seleccionar únicamente durante la reproducción de un disco DVD grabado en formato DOLBY DIGITAL.
- El indicador DSP se iluminará al seleccionar THEATER, HALL, MATRIX o DOLBY VIRTUAL.
(DSP: procesador de señal digital)

STEREO

Pulse el botón STEREO para seleccionar el modo estéreo. "STEREO" aparecerá indicado y el sonido provendrá de los altavoces frontales (y del subwoofer si está conectado).

Para anular el modo estéreo, seleccione otro modo envolvente con el botón DSP.

- Si selecciona el modo estéreo mientras se reciben señales DOLBY DIGITAL o DTS, el sonido multicanal se mezclará en 2 canales.
- Si el botón SPEAKER se desactiva mientras se reciben señales DOLBY DIGITAL o DTS, el sonido multicanal se mezclará automáticamente en dos canales. Y si el botón SPEAKER se activa, retornará al modo envolvente anterior.

DTS (DTS Digital Surround)

During playback of a DVD disc recorded in DTS format, the surround mode is set to DTS automatically.

DTS Digital Surround delivers up to 5.1 channels with lower audio compression than Dolby Digital. It provides the clarity and dynamics of the original master soundtrack.

DTS-ES (Extended Surround)

This is a new multi channel digital signal format that greatly improves the 360-degree surround impression and space expression thanks to further expanded surround signals. This format is compatible with the conventional DTS format.

In addition to the 5.1 channels of DTS, DTS-ES also offers the surround back (sometimes also referred to as "surround center") channel for surround playback with a total of 6.1 channels. For the optimum playback of DTS-ES, you need 6 speakers and a powered sub-woofer.

- The surround back channel information is matrixed into the surround left and right channels. When played with 5 speakers, the surround back channel signals are output from the surround left and right speakers so that none of the signal components are lost.

There are two formats for DTS-ES:

DTS-ES Discrete 6.1

Because the signals for 6.1 channels (including the surround back channel) are fully independent, it is possible to achieve a sense that the acoustic image are moving about freely among the background sounds surrounding the listener from 360 degrees.

DTS-ES Matrix 6.1

With this format, the additional surround back channel signals undergo matrix encoding and are input to the surround left and surround right channels beforehand. During playback, they are decoded to the surround left, surround right and surround back channels.

When DTS-ES Discrete 6.1 or Matrix 6.1 sources are decoded with a DTS-ES decoder, the format is automatically detected upon decoding and the optimum surround mode is selected.

DTS (DTS Digital Surround)

Pendant la lecture d'un disque DVD enregistré au format DTS, le mode surround se règle automatiquement sur DTS.

Le DTS Digital Surround délivre jusqu'à 5.1 canaux avec une compression audio plus faible que le Dolby Digital. Il restitue la clarté et la dynamique de la bande sonore originale.

DTS-ES (Extended Surround)

Le DTS-ES est un nouveau format de signal numérique multicanal, compatible avec le format DTS conventionnel, qui améliore sensiblement l'impression de panoramique à 360° et l'expression de l'espace grâce à des signaux surround étendus.

En plus des canaux 5.1 du DTS, le DTS-ES offre également un canal surround arrière (appelé parfois « surround central ») pour une diffusion en surround avec 6.1 canaux. Pour bénéficier d'une diffusion DTS-ES optimale, vous devez disposer de 6 enceintes et d'un caisson de basses amplifié.

- Les informations du canal surround arrière sont matriciées dans les canaux surround gauche et droit. Lorsque vous restituez le son avec 5 enceintes, les signaux du canal surround arrière sont diffusés par les enceintes surround gauche et droite de sorte qu'aucune composante du signal n'est perdue.

Il existe deux formats pour le DTS-ES:

DTS-ES Discrete 6.1

Etant donné que les signaux pour les canaux 6.1 (y compris le canal surround arrière) sont complètement indépendants, il est possible de donner l'impression que l'image acoustique se déplace librement autour de l'auditeur à 360°.

DTS-ES Matrix 6.1

Avec ce format, les signaux supplémentaires du canal surround arrière subissent un codage matriciel et sont au préalable ajoutés aux canaux surround gauche et droit. Pendant la lecture, ils sont décodés avec les canaux surround gauche, surround droit et surround arrière.

Lorsque les sources DTS-ES Discrete 6.1 ou Matrix 6.1 sont décodées par un décodeur DTS-ES, le format est automatiquement détecté au moment du décodage et le mode surround optimal est sélectionné.

DTS (DTS Digital Surround)

Durante la reproducción de un disco DVD en formato DTS, el modo envolvente se ajustará automáticamente a DTS.

DTS Digital Surround entrega hasta 5.1 canales con una menor compresión de audio que Dolby Digital. Ofrece la claridad y el dinamismo de la pista de sonido original.

DTS-ES(Extended Surround)

Es un nuevo formato de señal digital multicanal que mejora enormemente la sensación envolvente de 360 grados y la expresión espacial gracias a la ampliación de la señal digital; es compatible con el formato DTS convencional.

Además de los 5.1 canales de DTS, DTS-ES dedica también el canal envolvente posterior (a veces denominado "central envolvente") a la reproducción envolvente, obteniendo un total de 6.1 canales. Para una óptima reproducción de DTS-ES, necesitará 6 altavoces y un subwoofer activo.

- La información del canal envolvente posterior se distribuye matricialmente en los canales envolventes izquierdo y derecho. Si se reproduce con 5 altavoces, las señales del canal envolvente posterior se enviarán desde los altavoces envolventes izquierdo y derecho para no perder ninguno de los componentes de la señal.

Existen dos formatos para DTS-ES:

DTS-ES Discrete 6.1:

Las señales para 6.1 canales (incluido el canal envolvente posterior) son totalmente independientes, por lo que puede crearse la sensación de que la imagen acústica se desplaza libremente entre los sonidos posteriores que envuelven al oyente 360 grados.

DTS-ES Matrix 6.1:

Con este formato, las señales adicionales del canal envolvente posterior se codifican por matrices y se envían con antelación a los canales envolventes izquierdo y derecho.

Si las fuentes DTS-ES Discrete 6.1 o Matrix 6.1 se descifran con un descodificador DTS-ES, el formato será automáticamente detectado en la descodificación y el modo envolvente óptimo será seleccionado.

DTS NEO:6

With the high precision digital matrix decoder used for DTS-ES Matrix 6.1, DTS NEO:6 gives you 6.1 multi-channel surround sound from any stereo source.

- DTS NEO:6 will not work on monaural source.

DTS NEO:6 Cinema

This mode is optimized for movies.

Decoding is performed with emphasis on separation performance to achieve the same atmosphere with 2-channel sources as with 6.1-channel sources.

DTS NEO:6 Music

This mode is suitable for music.

The front left and front right signals bypass the decoder and are played directly so there is no loss of sound quality, and the effect of the surround signals from the center, surround left, surround right and surround back channels adds a natural sense of expansion to the sound field.

Dolby Digital

During playback of a DVD disc recorded in DOLBY DIGITAL format, the surround mode is set to DOLBY DIGITAL or DOLBY DIGITAL EX automatically.

Dolby Digital delivers up to 5 totally discrete, full frequency audio channels (front left and right, center, and surround left and right), plus 0.1 channel called LFE (Low-Frequency Effects). LFE delivers a separate non-directional bass signal to the sub-woofer for more dynamic deep bass sound effects.

Dolby Digital Surround EX

This mode creates the back (sometimes also referred to as "surround center") signals from the surround left and right signals in Dolby Digital 5.1 channel source using a matrix decoder and provides 6.1 channel surround playback. With this additional channel, you can experience more dynamic and realistic moving sound.

- As the surround back channel is matrix-encoded onto the left and right surround channels, no information is lost when played with 5 speakers.
- When Dolby Digital EX sources are decoded with a Dolby Digital EX decoder, the format is automatically detected upon decoding and the Dolby Digital EX mode is selected. However, some Dolby Digital EX sources may be detected as Dolby Digital sources. In this case, the Dolby Digital EX mode should be selected manually to play these sources.

DTS NEO:6

Avec le décodeur matriciel numérique haute précision utilisé pour le DTS-ES Matrix 6.1, le DTS NEO:6 vous donne un son surround multicanaux 6.1 à partir de n'importe quelle source stéréo.

- Le DTS NEO:6 ne fonctionne pas avec une source mono.

DTS NEO:6 Cinema

Ce mode est optimisé pour les films.

Le décodage est effectué en mettant l'accent sur les performances de séparation pour obtenir la même atmosphère avec les sources 2 canaux qu'avec les sources 6.1.

DTS NEO:6 Music

Ce mode convient plus particulièrement à la musique.

Les signaux avant gauche et avant droit ne transitent pas par le décodeur et sont lus directement de sorte qu'il n'y a aucune perte de la qualité sonore. De plus, l'effet des signaux surround des canaux central, surround gauche, surround droit et surround arrière ajoute au champ sonore une impression naturelle d'extension.

Dolby Digital

Pendant la lecture d'un disque DVD enregistré au format DOLBY DIGITAL, le mode surround se règle automatiquement sur DOLBY DIGITAL ou DOLBY DIGITAL EX.

Le Dolby Digital fournit jusqu'à cinq canaux audio pleine fréquence totalement discrets (avant gauche et droit, central et surround gauche et droit) plus un canal 0.1 appelé LFE (Effets basse fréquence). Le LFE délivre au caisson de basses un signal de basse non directionnel séparé, accentuant ainsi les effets des sons graves avec plus de dynamique.

Dolby Digital Surround EX

Ce mode crée les signaux arrière (appelés parfois « surround central ») à partir des signaux surround gauche et droit d'une source Dolby Digital 5.1, grâce à un décodeur matriciel, et fournit une lecture surround 6.1. Avec ce canal supplémentaire, vous pouvez bénéficier d'un son en mouvement plus dynamique et plus réaliste.

- Etant donné que le canal surround arrière est à codage matriciel sur les canaux surround gauche et droite, aucune information n'est perdue lorsque le son est diffusé par 5 enceintes.
- Lorsque les sources Dolby Digital EX sont décodées par un décodeur Dolby Digital EX, le format est automatiquement détecté au moment du décodage et le mode Dolby Digital EX est sélectionné. Toutefois, certaines sources Dolby Digital EX peuvent être détectées comme étant des sources Dolby Digital. Dans ce cas, le mode Dolby Digital EX devra être sélectionné manuellement pour lire ces sources.

DTS NEO:6

Con el decodificador matricial digital de alta precisión utilizado para DTS-ES Matrix 6.1, DTS NEO:6 ofrece un sonido envolvente multicanal 6.1 con cualquier fuente estéreo.

- DTS NEO:6 no funcionará con una fuente monofónica.

DTS NEO:6 Cinema

Este modo está optimizado para películas.

La descodificación se realiza centrándose en la calidad de la separación para crear el mismo ambiente con fuentes de 2 canales que de 6.1 canales.

DTS NEO:6 Music

Este modo es idóneo para la música.

Las señales frontales izquierda y derecha puentean el decodificador y se reproducen directamente, de modo que no hay pérdidas de calidad de sonido, y el efecto de las señales envolventes de los canales central y envolventes izquierdo, derecho y posterior añade una sensación natural de amplitud al campo sonoro.

Dolby Digital

Durante la reproducción de un disco DVD grabado en formato DOLBY DIGITAL, el modo envolvente se ajusta automáticamente a DOLBY DIGITAL o DOLBY DIGITAL EX.

Dolby Digital entrega hasta 5 canales de audio de frecuencia completa totalmente discretos (frontales izquierdo/derecho, central, y envolvente izquierdo/derecho), más un 0.1 canal denominado LFE (efectos de baja frecuencia). Los LFE entregan al subwoofer una señal independiente de baja frecuencia, no direccional, para obtener unos efectos de graves profundos más dinámicos.

Dolby Digital Surround EX

Este modo genera la señal posterior (a veces denominada "central envolvente") a partir de los canales izquierdo y derecho de la fuente Dolby Digital 5.1 usando un decodificador de matrices, y proporciona una reproducción envolvente de 6.1 canales. Con este canal adicional, el sonido en movimiento es más dinámico y real.

- Puesto que el canal envolvente posterior está codificado matricialmente para los canales envolventes izquierdo y derecho, no se pierde ninguna información cuando la reproducción se realiza con 5 altavoces.
- Si las fuentes Dolby Digital EX se descifran con un decodificador Dolby Digital EX, el formato será automáticamente detectado en la descodificación y se seleccionará el modo Dolby Digital EX. No obstante, es posible que algunas fuentes sean identificadas como fuentes Dolby Digital. Si es el caso, deberá seleccionar manualmente el modo Dolby Digital EX para poder reproducirlas.

DOLBY PRO LOGIC II

Dolby Pro Logic II is an advanced matrix decoder that gives you 5.1-channel surround sound (front left, center, front right, surround left and surround right) from any stereo program material, as well as Dolby Surround encoded material.

Compared with Pro Logic's monaural, limited-bandwidth surround channel, Pro Logic II can provide two full-range surround channels.

- DOLBY PRO LOGIC II will not work on monaural source.

DOLBY PRO LOGIC II MOVIE:

This mode is optimized for movies or Dolby Surround encoded materials. This mode is also appropriate for use with video games.

DOLBY PRO LOGIC II MUSIC:

The Music mode creates a rich and enveloping surround ambience from stereo sources such as music CDs.

DOLBY PRO LOGIC

Dolby Pro Logic is a matrix decoder that decodes the four channels of surround sound (front left, center, front right and surround) that have been encoded onto the stereo soundtracks of Dolby Surround encoded material such as VHS movies. The surround channel is monaural, but is played through two surround speakers.

DOLBY VIRTUAL

This mode employs sophisticated digital processing to create the illusion of "phantom" speakers. This mode allows you to experience surround sound effects from Dolby Digital, Dolby Surround or 2-channel (recorded in digital PCM or analog stereo) sources, through just a single pair of front speakers.

THEATER

This mode provides a three dimensional surround effect similar to that of movie theater.

HALL

This mode is suitable for orchestral music such as classical music or opera.

MATRIX

This mode reproduces delayed signals from the surround channels to emphasize the sense of expansion for music sources.

DOLBY PRO LOGIC II

Le Dolby Pro Logic II est un décodeur matriciel évolué qui fournit un son surround 5.1 (avant gauche, centre, avant droit, surround gauche et surround droit) à partir de n'importe quel élément de programme stéréo ou codé en Dolby Surround. Comparé au Pro Logic mono, qui est un canal surround à bande passante limitée, le Pro Logic II peut fournir deux canaux surround en plage complète.

- Le DOLBY PRO LOGIC II ne fonctionne pas sur une source mono.

Mode DOLBY PRO LOGIC II MOVIE :

Ce mode est optimisé pour les films ou les matériels codés en Dolby Surround. Ce mode convient également pour les jeux vidéo.

Mode DOLBY PRO LOGIC II MUSIC :

Le mode Music crée une ambiance sonore riche et enveloppante à partir de sources stéréo telles que des CD de musique.

DOLBY PRO LOGIC

Le Dolby Pro Logic est un décodeur matriciel qui décode les quatre canaux de son surround (avant gauche, centre, avant droit et surround) qui ont été codés sur les pistes stéréo en Dolby Surround, tels que des films VHS. Le canal surround est mono mais est lu par les deux enceintes surround.

DOLBY VIRTUAL

Ce mode emploie un traitement numérique sophistiqué pour créer l'illusion d'enceintes "fantômes". Ce mode vous permet d'obtenir des effets surround à partir de Dolby Digital, Dolby Surround ou de sources 2 canaux (enregistrées en PCM numérique ou stéréo analogique) avec une simple paire d'enceintes avant.

THEATER

Ce mode fournit un effet 3D surround similaire à celui obtenu dans une salle de cinéma.

HALL

Ce mode convient plus particulièrement pour la musique orchestrale telle que la musique classique ou l'opéra.

MATRIX

Ce mode reproduit des signaux retardés provenant de canaux surround pour mettre en relief le sens d'expansion pour les sources musicales.

DOLBY PRO LOGIC II

Dolby Pro Logic II es un avanzado descodificador matricial que ofrece un sonido envolvente de 5.1 canales (frontal izquierdo, central, frontal derecho y envolventes derecho e izquierdo) a partir de cualquier material de programa estéreo, y por supuesto del material codificado con Dolby Surround. En contraste con el canal envolvente monofónico de banda limitada de Pro Logic, Pro Logic II ofrece dos canales envolventes de gama completa.

- DOLBY PRO LOGIC II no funcionará con fuentes monofónicas.

DOLBY PRO LOGIC II MOVIE:

Este modo está optimizado para películas o material codificado en Dolby Surround. Este modo también es apropiado para los videojuegos.

DOLBY PRO LOGIC II MUSIC:

El modo Music crea un ambiente envolvente rico en matices a partir de fuentes estéreo, como los CD de música.

DOLBY PRO LOGIC

Dolby Pro Logic es un descodificador matricial que descifra los cuatro canales de sonido envolvente (frontal izquierdo, central, frontal derecho y envolvente) codificados en las pistas de sonido del material cifrado de Dolby Surround, como en las películas VHS. El canal envolvente monofónico se reproduce por los dos altavoces envolventes.

DOLBY VIRTUAL

Este modo utiliza un sofisticado procesamiento digital para crear la sensación de unos altavoces "fantasma". Permite obtener efectos de sonido envolvente Dolby Digital, Dolby Surround o fuentes de 2 canales (grabados en PCM digital o estéreo analógico) a través de una única pareja de altavoces frontales.

THEATER

Este modo proporciona un efecto envolvente tridimensional similar al de una sala de cine.

HALL

Este modo es idóneo para música orquestal (clásica, ópera).

MATRIX

Este modo reproduce las señales con retardo en los canales envolventes para acentuar la sensación de amplitud de las fuentes musicales.

DOLBY PRO LOGIC II MUSIC parameters

You can adjust the parameters for DOLBY PRO LOGIC II MUSIC.

1 Select DOLBY PRO LOGIC II MUSIC mode by pressing the DSP button.

2 Select the parameter to be changed by pressing the PRO LOGIC II MUSIC PARAMETER button.

Each time the PRO LOGIC II MUSIC PARAMETER button is pressed, the parameter is changed as follows:



3 Within 8 seconds, press the SELECT button to change the value.

PANO (panorama):

This mode extends the front stereo image to include the surround speakers for an exciting wraparound effect with side wall imaging. Select "ON" or "OFF".

The default setting is "OFF".

C-WID (center width control):

This adjusts the center image so it may be heard only from the center speaker, only from the left/right speakers as a phantom image, or from all three front speakers to varying degrees.

The adjustable range is from 0 to 7. The default setting is "0".

DIMEN (dimension control):

This adjusts the sound-field either towards the front or towards the rear. The adjustable range is from -4 to +2. The default setting is "0".

Repeat step **2** and **3** to adjust other parameters.

When all the configurations have been finished, leave the unit for 8 seconds to exit.

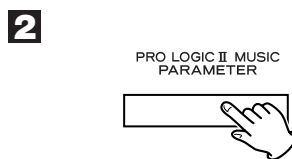
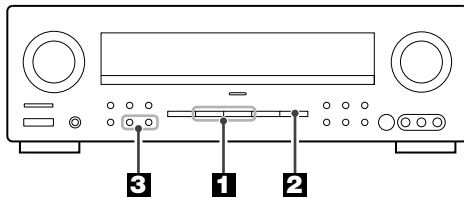

Paramètres DOLBY PRO LOGIC II MUSIC

Vous pouvez régler les paramètres pour le mode DOLBY PRO LOGIC II MUSIC.

1 Sélectionnez le mode DOLBY PRO LOGIC II MUSIC en appuyant sur la touche DSP.

2 Sélectionnez le paramètre à modifier à l'aide de la touche PRO LOGIC II MUSIC PARAMETER.

A chaque pression sur la touche PRO LOGIC II MUSIC PARAMETER, le paramètre est modifié dans l'ordre suivant :

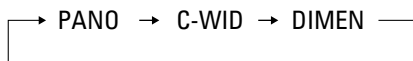

3 Dans les 8 secondes qui suivent, appuyez sur la touche SELECT pour changer la valeur.

PANO (panorama) :

Ce mode transpose la stéréo frontale vers les deux enceintes surround, vous enveloppant ainsi avec le son des enceintes latérales pour créer une perspective sonore extraordinaire. Select « ON » ou « OFF ».

Le réglage par défaut est « OFF ».

C-WID (contrôle de la largeur centrale) :

Cette commande permet de régler l'image centrale de façon à ne pouvoir l'écouter que sur l'enceinte centrale, sur les enceintes gauche/droite comme une image virtuelle ou sur les trois enceintes avant à différents degrés.

La plage de réglage va de 0 à 7.

Le réglage par défaut est « 0 ».

DIMEN (contrôle de dimension) :

Cette commande permet de régler le champ sonore vers l'avant ou vers l'arrière. La plage de réglage s'étend de -4 à +2. Le réglage par défaut est « 0 ».

Répétez les étapes **2** et **3** pour régler d'autres paramètres. Une fois toutes les opérations de configuration terminées, ne plus toucher à l'appareil pendant 8 secondes pour quitter.

Parámetros DOLBY PRO LOGIC II MUSIC

Los parámetros para DOLBY PRO LOGIC II MUSIC son configurables.

1 Seleccione el modo DOLBY PRO LOGIC II MUSIC pulsando el botón DSP.

2 Seleccione el parámetro que desea cambiar pulsando el botón PRO LOGIC II MUSIC PARAMETER.

Cada vez que pulse el botón PRO LOGIC II MUSIC PARAMETER, el parámetro cambiará según se indica:

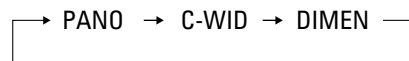

3 Pulse antes de 8 segundos el botón SELECT para cambiar el valor.

PANO (panorama):

Este modo amplía la imagen estéreo frontal para incluir los altavoces envolventes y obtener un emocionante efecto cruzado con la imagen de la pared lateral. Seleccione "ON" o "OFF".

El ajuste estándar es "OFF".

C-WID (control de amplitud central):

Ajusta la imagen central de modo que pueda oírse únicamente la procedente del altavoz central, o sólo de los altavoces izquierdo/derecho como imagen fantasma, o desde los tres altavoces frontales en distintos grados.

El margen ajustable abarca de 0 a 7. El ajuste estándar es "0".

DIMEN (control de dimensión):

Ajusta el campo sonoro hacia el frente o hacia la parte posterior. El margen ajustable abarca de -4 a +2. El ajuste estándar es "0".

Repita los pasos **2** y **3** para ajustar otros parámetros. Cuando haya terminado la configuración, espere 8 segundos para salir.

Dynamic Range Compression

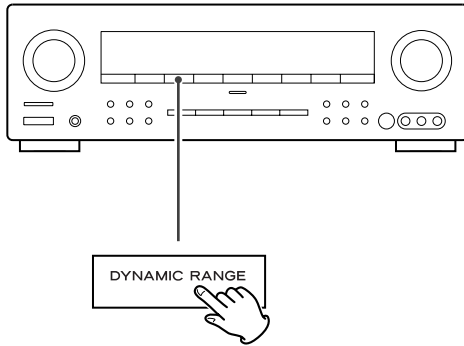

In many listening situations, you may find loud passages objectionable. Adjusting this setting allows you to compress the sounds into a range that you may find more suitable for a particular listening situation. Dolby Digital satisfies these needs through the dynamic range controlling.

Select one of the followings to fit the individual listening situation of the audience.

During playback of DVD, press the DYNAMIC RANGE button repeatedly until desired setting appears on the display.

DYNR 0.0 (off) :

Audio with uncompressed dynamic range. Select this when you don't want to compress the dynamic range.

DYNR 0.5 :

Audio with partially compressed dynamic range.

DYNR 1.0 :

Audio with fully compressed dynamic range.

- The default setting is "DYNR 0.0".
- This function is effective only when playing back a DVD disc recorded in Dolby Digital format on the DVD player connected via DIGITAL IN terminal. This control has no effect on other discs.
- This function may not work with some discs.

Compression de la gamme dynamique

Dans de nombreuses situations d'écoute, certains passages forts peuvent vous sembler difficiles à supporter. L'option Audio DRC vous permet de compresser les sons dans une gamme dynamique qui vous semblera plus adaptée à une situation d'écoute donnée. Le système Dolby Digital permet de répondre à ce problème grâce au système DRC (Dynamic Range Compression ou compression dynamique).

Sélectionnez l'un des réglages suivants en fonction de la situation d'écoute donnée.

Pendant la lecture d'un DVD, appuyez à plusieurs reprises sur la touche DYNAMIC RANGE jusqu'à ce que le réglage souhaité s'affiche.

DYNR 0.0 :

Audio sans compression dynamique. Sélectionnez cette option si vous ne souhaitez pas utiliser la fonction de compression dynamique.

DYNR 0.5 :

Bande audio avec gamme dynamique partiellement compressée.

DYNR 1.0 :

Bande audio avec gamme dynamique entièrement compressée.

- La valeur par défaut est « DYNR 0.0 ».
- Cette fonction n'est active qu'avec les DVD enregistrés en Dolby Digital sur le lecteur DVD raccordé sur les entrées DIGITAL IN. Elle reste sans effet avec les autres disques.
- Cette fonction n'est pas active avec certains disques.

Compresión del margen dinámico

En ocasiones es posible que los pasajes con niveles altos no parezcan todo lo claros que debieran. La regulación de este ajuste permite comprimir los sonidos en una gama que sea más adecuada para esa situación de audición específica. Dolby Digital soluciona este problema con el control del margen dinámico.

Seleccione una de las siguientes opciones para optimizar el sonido en función de la audiencia.

Durante la reproducción de DVD, pulse el botón DYNAMIC RANGE varias veces hasta que el ajuste deseado aparezca en la pantalla.

DYNR 0.0 :

Audio sin compresión del margen dinámico.
Selecciónelo si no desea comprimir el margen dinámico.

DYNR 0.5 :

Audio con compresión parcial del margen dinámico.

DYNR 1.0 :

Audio con compresión total del margen dinámico.

- El ajuste estándar es "DYNR 0.0".
- Esta función es aplicable únicamente si se reproduce un disco DVD grabado en formato Dolby Digital en un reproductor DVD conectado al terminal DIGITAL IN. No funcionará con otros discos.
- Es posible que esta función no sea aplicable en algunos discos.

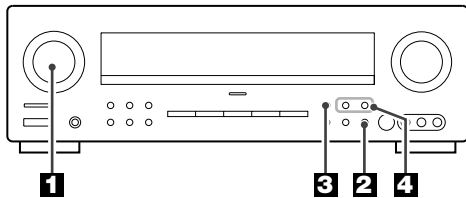

1

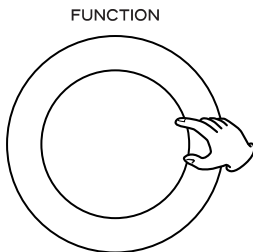

2



3



4

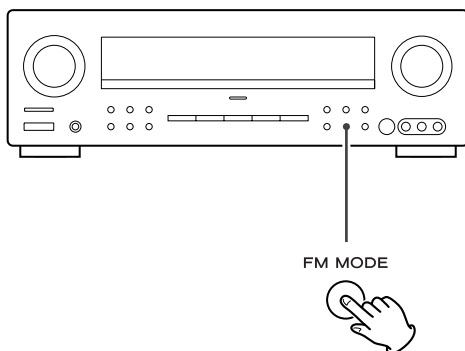
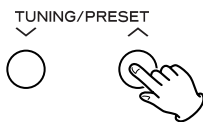

- 1 Select TUNER by turning the FUNCTION knob (or press the TUNER button of the remote control unit).**

Make sure the antennas have been connected (see page 6-8).

- 2 Select AM or FM by pressing the BAND button.**

- If the BAND button is pressed while the source other than TUNER was selected, the source will be switched to TUNER automatically.

- 3 If "PRESET" indicator is lit, press the TUNING MODE button to select the manual tuning mode.**

The "PRESET" indicator disappears from the display. This button is used to change the tuning mode.

- When using the remote control unit, you can skip this step.

- 4 Select the station you want to listen to (auto selection).**

Hold down the TUNING/PRESET button (or the TUNING button of the remote control unit) for more than 0.5 seconds. When a station is tuned in, the tuning process will stop automatically.

If you want to stop the tuning process, press the TUNING/PRESET button.

Selecting stations which cannot be tuned automatically (manual selection)

When the TUNING/PRESET button is pressed momentarily (0.5 second or less), the frequency changes by a fixed step.

FM : 50 kHz steps

AM : 9 kHz steps

Press the TUNING/PRESET button repeatedly until the station you want to listen to is found.

- "TUNED" is displayed when a broadcast is correctly tuned in.

FM MODE Button

Pressing this button alternates between Stereo mode and Mono mode.

Stereo:

FM stereo broadcasts are received in stereo and the "ST" indicator lights in the display.

Mono:

To compensate for weak FM stereo reception, select this mode. Reception will now be forced monaural, reducing unwanted noise.

1 Sélectionnez le TUNER à l'aide du bouton FUNCTION (ou en appuyant sur la touche TUNER de la télécommande).

Vérifiez que les antennes ont été raccordées (voir page 6~9).

2 Sélectionnez le mode AM ou FM à l'aide de la touche BAND.

- Si vous appuyez sur la touche BAND alors qu'une source autre que TUNER a été sélectionnée, cette source sera automatiquement commutée sur TUNER.

3 Si le voyant « PRESET » s'allume, appuyez sur la touche TUNING MODE pour sélectionner le mode de syntonisation manuelle.

Le voyant « PRESET » disparaît de l'affichage.

Cette touche permet de changer le mode de réglage (ou syntonisation).

- Si vous utilisez la télécommande, vous pouvez sauter cette étape.

4 Sélectionnez la station que vous souhaitez écouter (sélection automatique).

Maintenez la touche TUNING/PRESET enfoncée (ou la touche TUNING de la télécommande) pendant plus de 0,5 secondes.

Dès qu'une station est syntonisée, le processus de syntonisation s'arrête automatiquement.

Si vous désirez modifier le procédé de syntonisation, appuyez sur la touche TUNING/PRESET.

Sélection de stations qui ne peuvent pas être réglées automatiquement (sélection manuelle)

Lorsque vous appuyez un bref instant sur la touche TUNING/PRESET (0,5 seconde ou moins), la fréquence change par incréments fixes.

FM : incréments de 50 kHz

AM : incréments de 9 kHz

Appuyez à plusieurs reprises sur la touche TUNING/PRESET jusqu'à ce que vous trouviez la station que vous désirez écouter.

- L'indication « TUNED » s'affiche lorsqu'une station est correctement réglée.

Touche FM MODE

Appuyez sur cette touche pour passer du mode Stéréo au mode Mono et inversement.

Stéréo :

Les diffusions en FM stéréo sont reçues en stéréo et l'indicateur « ST » s'allume sur l'affichage.

Mono :

Pour compenser une réception FM faible, sélectionnez ce mode. La réception sera alors forcée en mono, réduisant ainsi les parasites indésirables.

1 Seleccione TUNER girando el mando FUNCTION (o pulse el botón TUNER del mando a distancia).

Compruebe que las antenas están conectadas (véase la página 6~9).

2 Seleccione AM o FM con el botón BAND.

- Si se pulsa el botón BAND mientras esté seleccionada una fuente distinta a TUNER, la fuente cambiará a TUNER automáticamente.

3 Si está iluminado el indicador "PRESET", pulse el botón TUNING MODE para seleccionar el modo de sintonización manual.

A continuación el indicador "PRESET" desaparecerá de la pantalla.

Este botón se utiliza para cambiar el modo de sintonización.

- Cuando utilice el mando a distancia, puede obviar este paso.

4 Seleccione la emisora que desee oír (selección automática).

Mantenga pulsado el botón TUNING/PRESET (o el botón TUNING del mando a distancia) durante más de 0,5 segundos.

Cuando se localice una emisora, el proceso de sintonización se detendrá automáticamente.

Si desea detener el proceso de sintonización, pulse el botón TUNING/PRESET.

Selección de emisoras que no pueden sintonizarse de forma automática (selección manual)

Cuando pulse el botón TUNING/PRESET momentáneamente (0,5 segundos o menos), la frecuencia cambiará en un paso fijo.

FM: pasos de 50 kHz

AM: pasos de 9 kHz

Pulse el botón TUNING/PRESET repetidamente hasta encontrar la emisora que desea oír.

- Cuando se sintonice correctamente una emisión, se visualizará "TUNED".

Botón FM MODE

Cuando pulse este botón, alternará entre el modo estéreo y el modo mono.

Stereo:

Las emisiones de FM se recibirán en estéreo y en la pantalla se iluminará el indicador "ST".

Mono:

Seleccione este modo cuando la señal FM estéreo recibida sea débil. La recepción será monofónica y se reducirá el nivel de ruido.

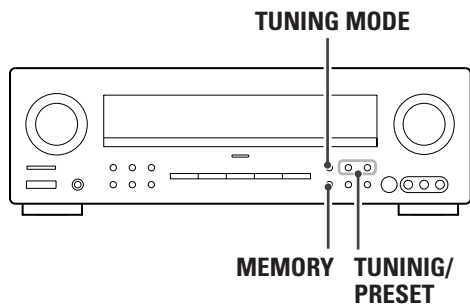

2



3

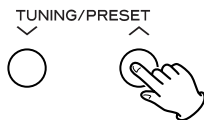

1



2

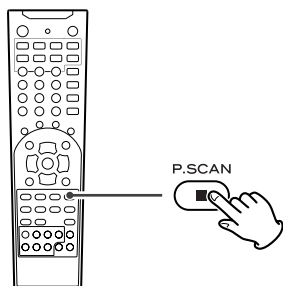
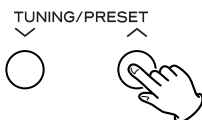

Preset Tuning

You can store up to 30 stations.

Manual Memory Presetting

1 Tune in a station you want to listen to (see steps **1** to **4** of page 72).

2 Press the **MEMORY** button.

3 While the "MEMORY" indicator is blinking, select a preset channel to store the station using the **TUNING/PRESET** buttons (or the **PRESET** buttons of the remote control unit), and then press the **MEMORY** button.

To store more stations, repeat steps **1** to **3**.

How to select preset stations

1 If "PRESET" indicator isn't lit, press the **TUNING MODE** button to select the preset tuning mode.

- When using the remote control unit, you can skip this step.

2 Press the **TUNING/PRESET** buttons (or the **PRESET** buttons of the remote control unit) repeatedly until the desired preset station is found.

Scanning preset stations

Press the **P.SCAN** button of the remote control unit. Preset stations stored in memory are scanned at 5 seconds intervals. When the station you want to listen to is found, press the **P.SCAN** button again to stop scanning.

Vous pouvez enregistrer jusqu'à 30 stations.

Préréglage de mémoire manuel

1 Réglez la station que vous souhaitez écouter (voir étapes **1** à **4** de la page 73).

2 Appuyez sur la touche MEMORY.

3 Pendant que le voyant « MEMORY » clignote, sélectionnez un canal préréglé pour enregistrer la station à l'aide des touches TUNING/PRESET (ou les touches PRESET de la télécommande) puis appuyez sur la touche MEMORY.

Pour enregistrer plusieurs stations, répétez les étapes **1** à **3**.

Comment sélectionner des stations préréglées

1 Si le voyant « PRESET » ne s'allume pas, appuyez sur la touche TUNING MODE pour sélectionner le mode de réglage manuel.

- Si vous utilisez la télécommande, vous pouvez sauter cette étape.

2 Appuyez à plusieurs reprises sur les touches TUNING/PRESET (ou sur les touches PRESET de la télécommande) jusqu'à ce que vous ayez trouvé la station préréglée.

Balayage de stations préréglées

Appuyez sur la touche P.SCAN de la télécommande. Les stations préréglées stockées en mémoire seront balayées à intervalles de 5 secondes.

Lorsque vous avez identifiée la station que vous désirez écouter, appuyez de nouveau sur la touche P.SCAN pour arrêter le balayage.

Es posible almacenar hasta 30 emisoras en la memoria de la unidad.

Presintonización manual

1 Sintonice una emisora que desee oír (véanse los pasos **1** a **4** de la página 73).

2 Pulse el botón MEMORY.

3 Mientras parpadea el indicador "MEMORY", seleccione un canal predefinido para guardar la emisora con los botones TUNING/PRESET (o los botones PRESET del mando a distancia) y luego pulse el botón MEMORY.

Para guardar otras emisoras, repita los pasos **1** a **3**.

Selección de presintonías

1 Si el indicador "PRESET" no está iluminado, pulse el botón TUNING MODE para seleccionar el modo de presintonías.

- Cuando utilice el mando a distancia, puede obviar este paso.

2 Pulse los botones TUNING/PRESET (o los botones PRESET del mando a distancia) repetidamente hasta encontrar la presintonía deseada.

Exploración de presintonías

Pulse el botón P.SCAN del mando a distancia. Las presintonías almacenadas en la memoria se sucederán a intervalos de 5 segundos.

Cuando encuentre la emisora deseada, pulse el botón P.SCAN otra vez para detener la exploración.

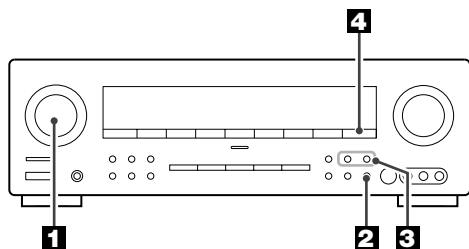

1

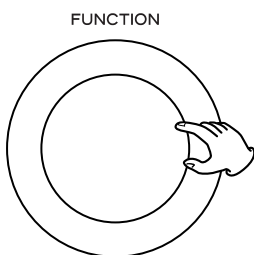

2



3

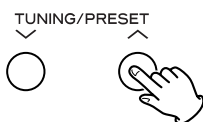

4

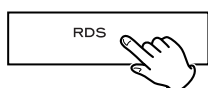

RDS

The Radio Data System(RDS) is a broadcasting service which allows stations to send additional information along with the regular radio programme signal.

RDS works on the FM waveband in Europe only.

1 Select TUNER by turning the FUNCTION knob (or press the TUNER button of the remote control unit).

2 Select FM by pressing the BAND button.

3 Tune in a station by pressing the TUNING/PRESET buttons.

4 Press the RDS button.

Each time the RDS button is pressed, the RDS mode is changed as follows:

PS (Programme Service name)

displays PS or a station's name. If there is no PS data, "NO NAME" will be displayed.

PTY (Programme Type)

displays the programme type. If there is no PTY data, "NO PTY" will be displayed.

CT (Clock Time)

displays the information about times provided from the station.

If there is no time data, "NO TIME" will be displayed.

RT (Radio Text)

displays the news of stations composed of up to 64 symbols. If there is no RT data, "NO TEXT" will be displayed.

Le système RDS (Radio Data System) est un service de diffusion qui permet aux stations d'envoyer des informations supplémentaires en même temps que le programme radio normal.

Le mode RDS fonctionne sur la bande FM en Europe uniquement.

1 Sélectionnez le TUNER à l'aide du sélecteur FUNCTION (ou en appuyant sur la touche TUNER de la télécommande).

2 Sélectionnez le mode FM en appuyant sur la touche BAND.

3 Réglez une station en appuyant sur la touche TUNING/PRESET.

4 Appuyez sur la touche RDS.

A chaque pression sur la touche RDS, le mode RDS change selon l'ordre suivant :

PS (nom de la station)

Affiche l'indication PS ou un nom de station. En l'absence de données PS, l'indication « NO NAME » s'affiche.

PTY (type de programme)

Affiche le type de programme. En l'absence de données PTY, l'indication « NO PTY » s'affiche.

CT (Clock Time)

Affiche l'heure fournie par la station.

Si la station ne diffuse pas l'heure, l'indication « NO TIME » s'affiche.

RT (Radio Text)

Affiche les nouvelles des stations sous la forme de 64 symboles, maximum.

En l'absence de données RT, l'indication « NO TEXT » s'affiche.

El sistema de datos de radio (RDS) es un servicio de radiodifusión que permite a las emisoras enviar información adicional junto con la señal de radio normal.

Este sistema funciona únicamente con la banda de FM europea.

1 Seleccione TUNER girando el mando FUNCTION (o pulse el botón TUNER en el mando a distancia).

2 Seleccione FM con el botón BAND.

3 Sintonice una emisora con los botones TUNING/PRESET.

4 Pulse el botón RDS.

Cada vez que pulse el botón RDS, el modo RDS cambiará en el orden siguiente:

PS (nombre del servicio de programación)

Indica el PS o nombre de una emisora. Si no hay ningún dato PS, se visualizará "NO NAME".

PTY (tipo de programa)

Indica el tipo de programa. Si no hay ningún dato PTY, se visualizará "NO PTY".

CT (hora del reloj)

Ofrece la información horaria facilitada por la emisora.

Si no hay ningún dato CT, se visualizará "NO TIME".

RT (texto de radio)

Ofrece noticias de las emisoras en un máximo de 64 símbolos.

Si no hay ningún dato RT, se visualizará "NO TEXT".

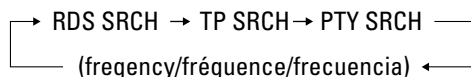
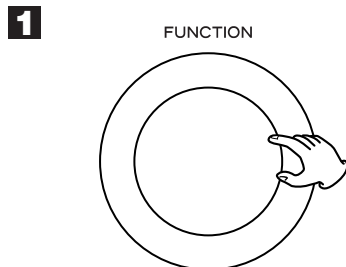
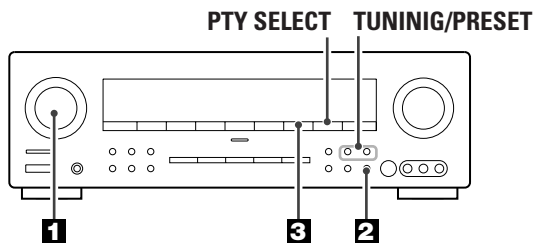

RDS Search

A station can be searched by this function.

1 Select **TUNER** by turning the **FUNCTION** knob (or press the **TUNER** button of the remote control unit).

2 Select **FM** by pressing the **BAND** button.

3 Press the **SEARCH MODE** button.

Each time the **SEARCH MODE** button is pressed, the search mode is changed as follows:

RDS search

Select "RDS SRCH" by pressing the **SEARCH MODE** button, and within 8 seconds press the **TUNING/PRESET** button.

The unit starts searching and "RDS SRCH" blinks.

When a station offering RDS services is found, the station's name will be displayed.

If the station found is not the desired one, press the **TUNING/PRESET** button again while the RDS indicator is blinking.

If no RDS station is found, "NO RDS" will be displayed.

TP search

Select "TP SRCH" by pressing the **SEARCH MODE** button, and within 8 seconds press the **TUNING/PRESET** button.

The unit starts searching for a station offering the traffic programme, and "TP SRCH" blinks.

If no station is found or the signal is too weak, "NO TRAFF" will be displayed.

PTY search

1. Select "PTY SRCH" by pressing the **SEARCH MODE** button.

2. Within 8 seconds, select the desired PTY programme by pressing the **PTY SELECT** button.
You can select from 31 kinds (see page 82).

3. Press the **TUNING/PRESET** button.

The unit starts searching.

When the programme that you have selected is found, searching will stop and the programme type will be displayed.

If no station is found or if the signal is too weak, "NO PROG" will be displayed.

Recherche de RDS

Il est possible de rechercher une station à l'aide de cette fonction.

1 Sélectionnez **TUNER** à l'aide du sélecteur **FUNCTION** (ou en appuyant sur la touche **TUNER** de la télécommande).

2 Sélectionnez le mode **FM** en appuyant sur la touche **BAND**.

3 Appuyez sur la touche **SEARCH MODE**.

A chaque pression sur la touche **SEARCH MODE**, l'appareil change de mode selon l'ordre suivant :

Recherche de stations RDS

Sélectionnez « RDS SRCH » en appuyant sur la touche **SEARCH MODE** et dans les 8 secondes appuyez sur la touche **TUNING/PRESET**.

L'appareil commence la recherche et l'indication « RDS SRCH » clignote.

Lorsqu'une station émettant un signal RDS est trouvée, le nom de la station s'affiche.

Si la station trouvée n'est pas celle désirée, appuyez de nouveau sur la touche **TUNING/PRESET** pendant que le voyant RDS clignote.

Si aucune station RDS n'est trouvée, l'indication « NO RDS » s'affiche.

Recherche de programme diffusant des informations routières (TP)

Sélectionnez l'option « TP SRCH » à l'aide de la touche **SEARCH MODE** et dans les 8 secondes qui suivent, appuyez sur la touche **TUNING/PRESET**.

L'appareil commence la recherche d'une station diffusant un programme d'information sur la circulation routière et l'indication « TP SRCH » clignote.

Si aucune station n'est trouvée ou si le signal est trop faible, l'indication « NO TRAFF » s'affiche.

Recherche par types de programme (PTY)

1. Sélectionnez « PTY SRCH » en appuyant sur la touche **SEARCH MODE**.

2. Dans les 8 secondes qui suivent, sélectionnez le programme PTY désiré à l'aide de la touche **PTY SELECT**.

Vous pouvez effectuer votre sélection parmi 31 types (voir page 83)

3. Appuyez sur la touche **TUNING/PRESET**.

L'appareil commence à rechercher.

Lorsque le programme que vous avez sélectionné est trouvé, la recherche s'arrête et l'indication PTY s'affiche.

Si aucune station n'est trouvée ou si le signal est trop faible, l'indication « NO PROG » s'affiche.

Búsqueda RDS

Mediante esta función puede buscarse una emisora.

1 Seleccione **TUNER** girando el mando **FUNCTION** (o pulse el botón **TUNER** del mando a distancia).

2 Seleccione **FM** pulsando el botón **BAND**.

3 Pulse el botón **SEARCH MODE**.

Cada vez que pulse el botón **SEARCH MODE**, el modo de búsqueda cambiará en el siguiente orden:

Búsqueda RDS

Seleccione "RDS SRCH" pulsando el botón **SEARCH MODE**, y antes de que transcurran 8 segundos pulse el botón **TUNING/PRESET**.

La unidad iniciará la búsqueda y parpadeará "RDS SRCH".

Cuando se encuentre una emisora que ofrezca servicios RDS, se visualizará el nombre de la emisora.

Si la emisora encontrada no es la deseada, pulse el botón **TUNING/PRESET** otra vez mientras parpadea el indicador RDS.

Si no se encuentra ninguna emisora, se visualizará "NO RDS".

Búsqueda TP

Seleccione "TP SRCH" con el botón **SEARCH MODE** y antes de que transcurran 8 segundos pulse el botón **TUNING/PRESET**.

La unidad iniciará la búsqueda de una emisora que ofrezca información de tráfico, y se visualizará "TP SRCH".

Si no se encuentra ninguna emisora o la señal es demasiado débil, se visualizará "NO TRAFF".

Búsqueda PTY

1. Seleccione "PTY SRCH" con el botón **SEARCH MODE**.

2. Antes de 8 segundos, seleccione el programa PTY deseado con el botón **PTY SELECT**.

Puede realizar la selección entre 31 tipos (véase la página 83).

3. Pulse el botón **TUNING/PRESET**.

La unidad comenzará la búsqueda.

Cuando se encuentre el programa seleccionado, la búsqueda se detendrá y se visualizará PTY.

Si no se encuentra ninguna emisora o si la señal es demasiado débil, se visualizará "NO PROG".

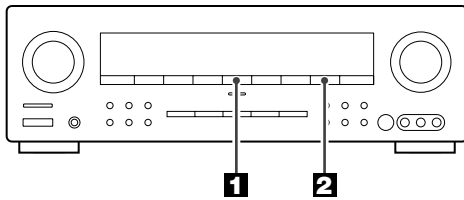

1

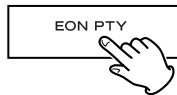

2

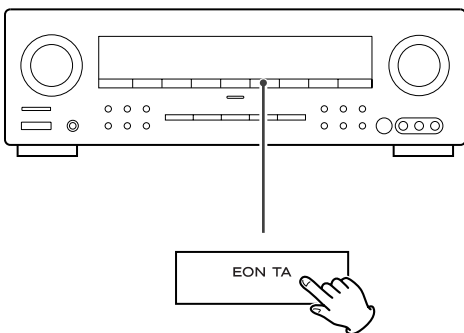
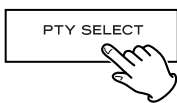

EON PTY

(EON: Enhanced Other Networks information)

Use this feature to automatically search and receive the desired programme type while listening to a RDS station.

1 While listening to a RDS station, press the EON PTY button.

Current programme type is displayed and the EON PTY indicator blinks.

2 While the EON PTY indicator is blinking, select the desired programme type by pressing the PTY SELECT button.

- If one of the preset stations is broadcasting the selected programme type, it will be tuned in while listening to a RDS station.
- If the station stops broadcasting the selected programme type, the tuner will find other stations repeatedly.
- If no station is found, the previous RDS station will be tuned in.
- When the PTY indicator goes off, try again from step **1**.
- Press the EON PTY button to cancel the EON PTY mode.

EON TA (Traffic Announcement)

Use this feature to automatically search and receive the traffic announcement.

While listening to a traffic programme (TP), press the EON TA button. The EON TA indicator lights, and the unit searches for a traffic announcement.

- If the preset station broadcasting traffic announcement is found, it will be tuned in while listening to the traffic programme.
- If the station stops broadcasting traffic announcement, the tuner will find other stations repeatedly.
- If no station is found, the previous traffic programme station will be tuned in.
- Press the EON TA button to cancel the EON TA mode.

EON PTY

(EON, Enhanced Other Networks)

Utilisez cette fonction pour rechercher automatiquement et recevoir le type de programme désiré sur une station RDS.

1 Alors que vous êtes réglé sur une station RDS, appuyez sur la touche EON PTY.

Le type de programme en cours s'affiche et le voyant EON PTY clignote.

2 Pendant que le voyant EON PTY clignote, sélectionnez le type de programme désiré en appuyant sur la touche PTY SELECT.

- Si l'une des stations préréglées diffuse le type de programme sélectionné, le tuner permute automatiquement sur cette station.
- Si la station arrête de diffuser le type de programme sélectionné, le tuner cherchera d'autres stations diffusant ce type de programme.
- Si aucune station n'est trouvée, la station RDS précédente sera sintonisée.
- Lorsque le voyant PTY s'éteint, réessayez à partir de l'étape **1**.
- Appuyez sur la touche EON PTY pour annuler le mode EON PTY.

EON TA (informations routières)

Utilisez cette fonction pour rechercher et recevoir automatiquement les informations routières.

Pendant que vous écoutez un programme d'informations routières (TP), appuyez sur la touche EON TA. Le voyant EON TA s'allume et l'appareil recherche des informations routières.

- Si l'appareil trouve une station préréglée diffusant des informations routières, celle-ci sera réglée pendant que vous écoutez un programme d'informations routières.
- Si la station arrête de diffuser des informations routières, le tuner recherche d'autres stations diffusant ce type d'information.
- Si aucune station n'est trouvée, la station d'informations routières précédente sera sélectionnée.
- Appuyez sur la touche EON TA pour annuler le mode EON TA.

EON PTY

(EON: redes de emisoras mejoradas)

Utilice esta función para buscar y recibir automáticamente el tipo de programa deseado mientras oye una emisora RDS.

1 Mientras escucha una emisora RDS, pulse el botón EON PTY.

A continuación se visualizará el tipo de programa actual y el indicador EON PTY parpadeará.

2 Mientras parpadea el indicador EON PTY, seleccione el tipo de programa deseado con el botón PTY SELECT.

- Si una de las emisoras está emitiendo el tipo de programa seleccionado, se sintonizará mientras oye una emisora RDS.
- Si la emisora deja de emitir el tipo de programa seleccionado, el sintonizador buscará continuamente otras emisoras.
- Si no se encuentra ninguna emisora, se sintonizará la emisora RDS precedente.
- Cuando se apague el indicador PTY, inténtelo otra vez desde el paso **1**.
- Pulse el botón EON PTY para cancelar este modo.

EON TA (mensajes de tráfico)

Utilice esta función para buscar y recibir mensajes de tráfico de manera automática.

Mientras oye un programa de tráfico (TP), pulse el botón EON TA. A continuación se iluminará el indicador EON TA y la unidad buscará un mensaje de tráfico.

- Si se encuentra una presintonía que emite mensajes de tráfico, se sintonizará mientras oye el programa de tráfico.
- Si la emisora deja de emitir el mensaje de tráfico, el sintonizador seguirá buscando otras emisoras.
- Si no se encuentra ninguna emisora, se sintonizará la emisora con mensajes de tráfico anterior.
- Pulse el botón EON TA para cancelar este modo.

PTY Programs

NEWS	: brief announcements, events, public opinion, reports, actual situations.
AFFAIRS	: a kind of suggestion including practical announcements other than news, documents, discussion, analysis and so on.
INFO	: daily information or reference such as weather forecast, consumer guide, medical assistance and so on.
SPORT	: sports related programs.
EDUCATE	: educational and cultural information.
DRAMA	: all kinds of radio concert and serial drama.
CULTURE	: all aspects of national or local culture including religious events, philosophy, social science, language, theatre, and so on.
SCIENCE	: programs on natural science and technology
VARIED	: popular programs such as quiz, entertainment, private interview, comedy, satire and so on.
POP M	: program on commercial, practical and popular songs, and sale volume of discs, etc.
ROCK M	: practical modern music generally composed and played by young musicians.
EASY M	: popular music usually lasting for less than 5 minutes.
LIGHT M	: classical music, instrumental music, chorus, and light music favored by non-professionals.
CLASSICS	: orchestra including great operas, symphony, chamber music and so on.
OTHER M	: other music styles(Rhythm & Blues, Reggae, etc.)
WEATHER	: weather reports, forecast
FINANCE	: financial reports, commerce, trading
CHILDREN	: children's programs
SOCIAL	: social affairs
RELIGION	: religious programs
PHONE IN	: program in which the public expresses its view by phone.
TRAVEL	: travel reports
LEISURE	: programs concerning recreational activities
JAZZ	: jazz music
COUNTRY	: country music
NATION M	: national music
OLDIES	: music from the so-called golden of popular music
FOLK M	: folk music
DOCUMENT	: documentaries
TEST	
ALARM	: a program notifying an emergency or a natural disaster.
NONE	: No programme type or undefined.

Programmes PTY

NEWS (nouvelles) : communiqués, événements, sondages, reportages, situations vécues.
AFFAIRS (informations générales) : suggestions diverses, telles que des annonces pratiques, à l'exception des nouvelles, documents, débats, analyses, etc.
INFO (informations pratiques) : informations pratiques du jour ou informations de référence, notamment prévisions météo, guide du consommateur, informations médicales utiles, etc.
SPORT : émissions sportives.
EDUCATE (éducatif) : informations culturelles et éducatives.
DRAMA (théâtre) : concerts et séries dramatiques radiodiffusés.
CULTURE : émissions portant sur les cultures locales ou nationales, y compris les émissions religieuses, la philosophie, les sciences humaines, les langues, le théâtre, etc.
SCIENCE : émissions sur les sciences de la nature et les techniques
VARIED (variétés) : émissions grand public telles que jeux, variétés, interviews, émissions comiques ou satiriques, etc.
POP M (musique de variétés) : émissions de musique, de variété, ou indication du volume de vente des disques
ROCK M : musique moderne, composée et interprétée généralement par des jeunes
EASY M : morceaux grand public, d'une durée généralement inférieure à 5 minutes
LIGHT M (musique légère) :
musique classique, orchestrale ou chorale, qui s'adresse à un public de non spécialistes
CLASSICS (musique classique) :
musique d'orchestre, notamment opéra, musique symphonique ou musique de chambre, etc.
OTHER M (autres styles musicaux) :
autres styles, tels que reggae, rythm'n blues, etc.
WEATHER (météo) : informations et prévisions météorologiques
FINANCE : informations financières, commerciales, boursières
CHILDREN (enfants) : émissions pour enfants
SOCIAL (société) : vie collective et sociale
RELIGION : émissions à caractère religieux
PHONE IN : émissions au cours desquelles les auditeurs s'expriment en direct
TRAVEL (voyages) : émissions à caractère touristique
LEISURE : émissions sur les activités de loisirs (bricolage, couture, etc.)
JAZZ : musique de jazz
COUNTRY : musique country
NATION M : musique militaire et patriotique
OLDIES : Tubes de l'âge d'or de la musique
FOLK M : musique folk
DOCUMENT : émissions documentaires
TEST (tonalité d'essai)
ALARM : avis d'alerte ou de catastrophe naturelle
NONE : Aucun type de programme ou indéfini

Programas PTY (por tipo)

NEWS : mensajes, convocatorias, opinión pública, informes.
AFFAIRS : temas de actualidad, documentos, debates, análisis, etc.
INFO : información cotidiana, previsión meteorológica, consumo, asistencia médica, etc.
SPORT : programas relacionados con el mundo del deporte.
EDUCATE : educación y cultura.
DRAMA : conciertos de radio, series dramáticas.
CULTURE : todos los aspectos culturales de ámbito nacional o local, celebraciones religiosas, filosofía, ciencias sociales, lenguaje, teatro, etc.
SCIENCE : programas sobre ciencias naturales y tecnología.
VARIED : programas populares, concursos, variedades, entrevistas, comedia, humor, etc.
POP M : música comercial, popular, discos vendidos, etc.
ROCK M : música actual, principalmente compuesta e interpretada por jóvenes artistas.
EASY M : temas de música populares, por lo general de menos de 5 minutos.
LIGHT M : música clásica, instrumental, coral y ligera interpretada por artistas no profesionales.
CLASSICS: música clásica, grandes óperas, sinfónica, de cámara, etc.
OTHER M : otros estilos musicales (Rhythm & Blues, Reggae, etc.).
WEATHER : informes meteorológicos, previsiones.
FINANCE : información económica, comercial, etc.
CHILDREN : programación infantil.
SOCIAL : asuntos sociales.
RELIGION : programas religiosos.
PHONE IN : programas con participación del público por teléfono.
TRAVEL : información sobre viajes.
LEISURE : programas relacionados con las actividades recreativas.
JAZZ : música de jazz.
COUNTRY : música country.
NATION M : música del país.
OLDIES : música de la llamada época dorada del pop.
FOLK M : música folk.
DOCUMENT : documentales.
TEST
ALARM : mensajes urgentes, información sobre desastres naturales, etc.
NONE : ningún tipo de programa o sin definir

OSD (On-Screen Display) 1

If a TV is connected to this unit, you can use the OSD (on-screen display) to set up the unit.

Make sure your TV is connected to the receiver and turned on.

- Any on-screen display shown on the TV will not be recorded onto VIDEO 1.

1 Press the OSD button.

The main menu appears on the TV screen.

- If a normal TV (4:3) is connected and you press the OSD button during playback of DVD, the screen might be distorted for a short while. It is not a malfunction.
- Use the OSD button to display or exit the Setup menu.
- Buttons which can be used in the menu are shown at the bottom of the screen.

Example:

- up/down : Press the Up or Down button to move the cursor.
- ↔ : Press the Left or Right button to change the setting.
- OSD : Press the OSD button to end and exit the main menu.
- ENTER : Press the ENTER button to select the setting.
- 1/2 PAGE : To advance to the next page, press the Up or Down button repeatedly.

2 Select a menu using the up/down buttons (▲/▼).

3 Press the ENTER button.

The selected menu appears on the screen.

4 Change the setting using the up/down/left/right buttons (▲▼◀▶) and the ENTER button. Press the OSD button to go back to the main menu (or the previous page).

See page 84~86 for details.

Repeat steps 2 to 4 to select and set other items.

5 When all the settings have been finished, press the OSD button to exit the main menu.

- Depending on your selections for the input source, input signal, decoding mode, surround mode, speaker settings, etc., the conditions of each menu may differ.

A Speaker Setup

Speaker size setting (1/2 page)

Select the speaker you want to change using the up/down buttons, and press the ENTER buttons to change the setting.

Distance, Virtual Surround Angle (2/2 page)

Select an item you want to change using the up/down buttons, and press the left/right buttons to change the setting.

Press the OSD button to go back to the main menu.

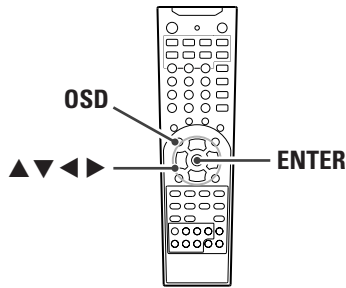

1

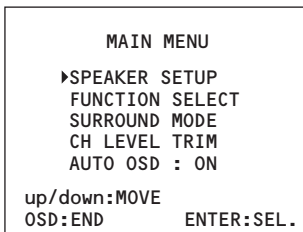

2

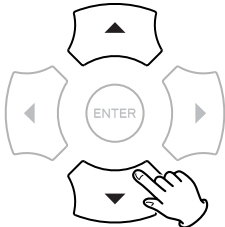

3

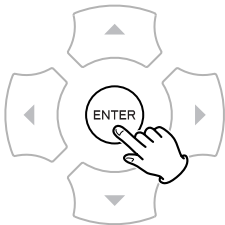

4

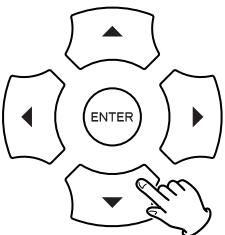

5



A

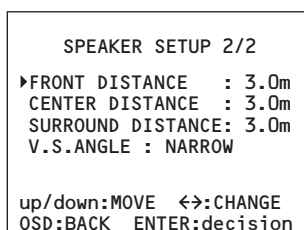
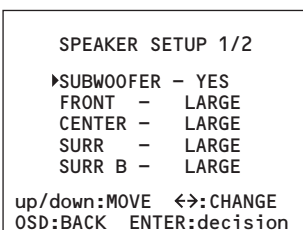

OSD (Affichage sur écran) 1

Si votre appareil est raccordé à un téléviseur, vous pouvez utiliser l'affichage sur écran pour configurer l'appareil. Vérifiez que votre téléviseur est raccordé au récepteur et qu'il est allumée.

- Tout affichage sur écran qui apparaît sur le téléviseur ne sera pas enregistré sur VIDEO 1.

1 Appuyez sur la touche OSD

Le menu principal apparaîtra sur l'écran du téléviseur.

- Si le téléviseur raccordé à l'appareil est un téléviseur normal (4/3) et si vous appuyez sur la touche OSD pendant la lecture d'un DVD, l'écran peut apparaître déformé pendant quelques instants. Ceci est tout à fait normal.
- Utilisez la touche OSD pour afficher ou quitter le menu SETUP.
- Les touches qui peuvent être utilisées dans le menu sont indiquées en bas de l'écran.

Exemple :

- up/down : Appuyez sur la touche Haut ou Bas pour déplacer le curseur.
- ↔ : Appuyez sur la touche Gauche ou Droite pour modifier le réglage.
- OSD : Appuyez sur la touche OSD pour terminer et quitter le menu principal.
- ENTER : Appuyez sur la touche ENTER pour sélectionner le réglage.
- 1/2 PAGE : Pour passer à la page suivante, appuyez à plusieurs reprises sur la touche Haut ou Bas.

2 Sélectionnez un menu à l'aide des touches Haut/Bas (▲/▼).

3 Appuyez sur la touche ENTER.

Le menu sélectionné apparaîtra à l'écran.

4 Modifiez le réglage à l'aide des touches haut/bas/gauche/droite (▲▼◀▶) et appuyez sur la touche ENTER. Appuyez sur la touche OSD pour revenir au menu principal (ou à la page précédente).

Voir page 85-87 pour plus de détails sur ce point. Répétez les étapes 2 à 4 pour régler d'autres éléments.

5 Une fois ces différents réglages effectués, appuyez sur la touche OSD pour quitter le menu principal.

- En fonction de vos sélections pour la source d'entrée, le signal d'entrée, le mode de décodage, le mode surround, le réglage des enceintes, etc., les conditions de chaque menu peuvent différer.

A Configuration des enceintes

réglage de la taille des enceintes (page 1/2)

Sélectionnez l'enceinte que vous voulez modifier à l'aide des touches Haut/Bas et appuyez sur les touches ENTER pour modifier le réglage.

Distance, Angle de Virtual Surround (page 2/2)

Sélectionnez l'élément que vous voulez modifier à l'aide des touches Haut/Bas et appuyez sur les touches Gauche/Droite pour modifier le réglage. Appuyez sur la touche OSD pour revenir au menu principal.

OSD (menús de pantalla) 1

Si conecta un televisor, podrá utilizar los menús de pantalla (OSD) para configurar la unidad. Compruebe que el TV está conectado al receptor y encendido.

- Los menús que aparecen en el TV no se grabarán en VIDEO 1.

1 Pulse el botón OSD.

A continuación aparecerá el menú principal en la pantalla del televisor.

- Si ha conectado un televisor normal (4:3) y pulsa el botón OSD durante la reproducción de DVD, la pantalla podría distorsionarse durante unos instantes. No se trata de ningún error de funcionamiento.
- Utilice el botón OSD para abrir o cerrar el menú de configuración (Setup).
- En la parte inferior de la pantalla aparecen los botones operativos del menú.

Ejemplo:

- up/down : Pulse el botón arriba o abajo para mover el cursor.
- ↔ : Pulse el botón izquierdo o derecho para cambiar el ajuste.
- OSD : Pulse el botón OSD para abrir o cerrar el menú principal.
- ENTER : Pulse el botón ENTER para seleccionar el ajuste.
- 1/2 PAGE : Para avanzar a la página siguiente, utilice los botones arriba/abajo.

2 Seleccione un menú con los botones arriba/abajo (▲/▼).

3 Pulse el botón ENTER.

A continuación aparecerá en la pantalla el menú seleccionado.

4 Cambie el ajuste con los botones arriba/abajo/izquierda/derecha (▲▼◀▶) y el botón ENTER. Pulse el botón OSD para volver al menú principal (o página anterior).

Más detalles en la página 85-87. Repita los pasos 2 a 4 para seleccionar y ajustar otras opciones.

5 Cuando haya completado todos los ajustes, pulse el botón OSD para salir del menú principal.

- Según la fuente y la señal de entrada, el modo de decodificación, el modo de sonido envolvente, los ajustes de altavoces, etc., las opciones de los menús pueden ser diferentes.

A Configuración de altavoces

Ajuste del tamaño de los altavoces (página 1/2)

Seleccione el altavoz que desee cambiar con los botones arriba/abajo, y luego pulse ENTER para cambiar el ajuste.

Distancia, ángulo de sonido envolvente virtual (página 2/2)

Seleccione la opción que desee cambiar con los botones arriba/abajo, y luego use los botones izquierda/derecha para cambiar el ajuste. Pulse el botón OSD para volver al menú principal.

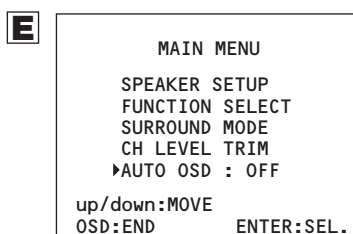
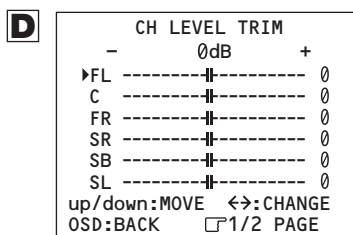
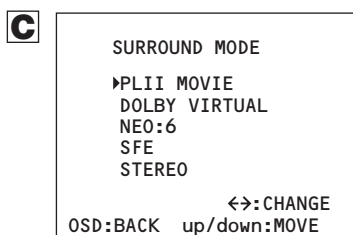
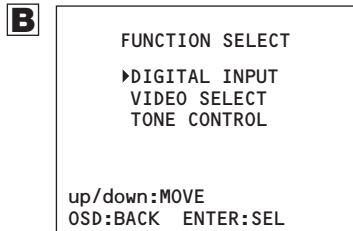

B Function Select

Select an item you want to change using the up/down buttons, and press the ENTER button.

Digital Input

Select the terminal using the up/down buttons, and press the OSD button to go back to the previous page.

Video Select

Only when one of TUNER, CD, TAPE and AUX is selected, you can select a video input source to enjoy the audio and video signals separately.

Select a video source (VIDEO 1, 2 or 3) using the up/down buttons, and press the OSD button to go back to the previous page.

Tone Control

Select ON or OFF by pressing the ENTER button.

Select BASS or TREBLE using the up/down buttons, and press the LEFT/RIGHT buttons to change the setting.

Press the OSD button to go back to the main menu.

- You cannot select this when the digital signals of DTS or Dolby Digital are input.

C Surround Mode

Select one of the surround modes using the up/down buttons, and press the OSD button to go back to the main menu.

PLII (Dolby Pro Logic II)

(Press the left/right buttons to select MOVIE, MUSIC or DOLBY PRO LOGIC.)

DOLBY VIRTUAL

NEO:6 (DTS NEO:6)

(Press the left/right buttons to select CINEMA or MUSIC.)

SFE (Sound Field Effect)

(Press the left/right buttons to select THEATER, HALL or MATRIX.)

DOLBY DIGITAL EX

STEREO

D Channel Level Trim

Select a channel using the UP/DOWN buttons, and press the LEFT/RIGHT buttons to change the level.

Press the OSD button to go back to the main menu.

- A channel which is set to "NONE" in the speaker setup menu cannot be selected.

E Auto OSD

Press the ENTER button to select on or off.

When "AUTO OSD" is set to ON, messages corresponding to each operation will appear on the screen. If you feel them disturbing your movie enjoyment, set to OFF.

- The messages will disappear in several seconds.

B Sélection de la fonction

Sélectionnez l'élément que vous souhaitez modifier, à l'aide des touches Haut/Bas et appuyez sur la touche ENTER.

Entrée numérique

Sélectionnez la prise à l'aide des touches Haut/Bas et appuyez sur la touche OSD pour revenir à la page précédente.

Video Select

Cette option n'est utilisable que si vous avez sélectionné la fonction TUNER, CD, TAPE ou AUX ; vous pouvez alors sélectionner une source d'entrée vidéo pour bénéficier séparément de signaux audio et vidéo.

Sélectionnez une source vidéo (VIDEO 1, 2 ou 3) à l'aide des touches Haut/Bas et appuyez sur la touche OSD pour revenir à la page précédente.

Contrôle de tonalité

Sélectionnez ON ou OFF en appuyant sur la touche ENTER
Sélectionnez BASS ou TREBLE à l'aide des touches Haut/Bas et appuyez sur les touches Gauche/Droite pour modifier le réglage.

Appuyez sur la touche OSD pour revenir au menu principal.

- Vous ne pouvez pas sélectionner cette option en cas de transmission de signaux numériques DTS ou Dolby Digital en entrée.

C Mode Surround

Sélectionnez l'un des modes surround à l'aide des touches Haut/Bas et appuyez sur la touche OSD pour revenir au menu principal.

PLII (Dolby Pro Logic II)

Appuyez sur les touches Gauche/Droite pour sélectionner MUSIC, MOVIE ou DOLBY PRO LOGIC.

DOLBY VIRTUAL**NEO:6 (DTS NEO:6)**

Appuyez sur les touches Gauche/Droite pour sélectionner CINEMA ou MUSIC.

SFE (Sound Field Effect)

Appuyez sur les touches Gauche/Droite pour sélectionner THEATER, HALL ou MATRIX.

DOLBY DIGITAL EX**STEREO****D Réglable du niveau du canal**

Sélectionnez un canal à l'aide des touches Haut/Bas et appuyez sur les touches Gauche/Droite pour changer le niveau.

Appuyez sur la touche OSD pour revenir au menu principal.

- Il n'est pas possible de sélectionner un canal réglé sur « NONE » dans le menu de configuration des enceintes.

E Auto OSD

Appuyez sur la touche ENTER pour activer ou désactiver cette fonction.

Lorsque l'option « AUTO OSD » est réglée sur ON, les messages correspondant à chaque opération apparaissent à l'écran. Si ces messages vous gênent, réglez cette fonction sur OFF.

- Les messages disparaîtront au bout de quelques secondes.

B Selección de funciones

Seleccione la opción que desee cambiar con los botones arriba/abajo, y luego pulse ENTER.

Entrada digital

Seleccione el terminal con los botones arriba/abajo, y luego pulse el botón OSD para volver a la página anterior.

Selección de vídeo

Sólo si ha seleccionado TUNER, CD, TAPE o AUX, podrá elegir una fuente de entrada de vídeo para disfrutar de las señales de audio y vídeo por separado.

Seleccione una fuente de vídeo (VIDEO 1, 2 ó 3) con los botones arriba/abajo, y luego pulse OSD para volver a la página anterior.

Control de tono

Seleccione ON o OFF con el botón ENTER.

Seleccione BASS o TREBLE con los botones arriba/abajo, y luego utilice los botones LEFT/RIGHT para cambiar el ajuste. Pulse el botón OSD para volver al menú principal.

- Cuando se reciban señales digitales DTS o Dolby Digital, no podrá seleccionarse esta función.

C Modo Surround

Seleccione uno de los modos de sonido envolvente (surround) con los botones arriba/abajo, y luego pulse OSD para volver al menú principal.

PLII (Dolby Pro Logic II)

(utilice los botones izquierda/derecha para seleccionar MUSIC, MOVIE o DOLBY PRO LOGIC)

DOLBY VIRTUAL**NEO:6 (DTS NEO:6)**

(utilice los botones izquierda/derecha para seleccionar CINEMA o MUSIC)

SFE (efecto de campo sonoro)

(Utilice los botones arriba/abajo para seleccionar THEATER, HALL o MATRIX.)

DOLBY DIGITAL EX**STEREO****D Recorte de nivel de canal**

Seleccione un canal con los botones arriba/abajo, y luego use los botones izquierda/derecha para cambiar el nivel.

Pulse el botón OSD para volver al menú principal.

- No podrá seleccionarse un canal desactivado (NONE) en el menú de configuración de altavoces.

E Auto OSD

Pulse el botón ENTER para activar o desactivar esta función. Cuando está activada (ON), se visualizarán los mensajes correspondientes a cada una de las operaciones. Si cree que pueden interferir con la visión de una película, desactívela (OFF).

- Los mensajes desaparecen al cabo de unos segundos.

If you experience any problems with the unit, please take a moment to look through this chart and see if you can solve the problem yourself before you call your dealer or a TEAC service center.

No power

- ➔ Check the connection to the AC power supply. Check and make sure the AC source is not a switched outlet and that, if it is, the switch is turned on. Make sure there is power to the AC outlet by plugging another item such as a lamp or fan.

There is no sound or only a very low-level sound is heard.

- ➔ Adjust the volume by turning the MASTER VOLUME knob.
- ➔ If the SPEAKER indicator isn't lit, press the SPEAKER button to turn it on.
- ➔ Check that the speakers and components are connected securely.
- ➔ Check the operation of the connected component.
- ➔ Check the audio output setting of your DVD player.
- ➔ Select the proper source using the FUNCTION knob and the DIGITAL INPUTS button.
- ➔ Select the proper surround mode (see page 58).
- ➔ If "MUTE" is blinking on the display, press the MUTING button to restore the sound.

No sound from surround or center speakers.

- ➔ Check the speaker setting (see page 42).
- ➔ Check the channel level setting (see page 46~48).
- ➔ Select the proper surround mode (see page 58).
- ➔ Check the audio output setting of your DVD player. Play a multi-channel source.

Sound cuts off during listening to the music or no sound even though power is ON.

- ➔ Speaker impedance is less than prescribed for this unit.
- ➔ Turn the power off and reduce the volume.

Low bass response.

- ➔ Speaker polarity (+/-) is reversed. Check all speakers for correct polarity.

Severe hum or noise is heard.

- ➔ Check that the speakers are connected securely.
- ➔ Make sure the line cords and speaker cables are as far away from the AC supply as possible.

"DIGITAL" indicator blinks.

- ➔ The unit cannot perceive the digital signal (see page 50).
- ➔ Select the proper decoding mode by pressing the AUTO button (see page 58).

No picture.

- ➔ Check that the system is connected properly.
- ➔ Turn on the TV.
- ➔ Make sure you have selected the proper video input on the TV so that you can view the pictures.
- ➔ Select the proper video source using the FUNCTION knob.

Cannot view the on-screen display as it rolls rapidly.

- ➔ The color system of the receiver does not match your TV. Connect a PAL TV.

En cas de problème avec l'appareil, prenez le temps de lire ce tableau et de voir si vous pouvez résoudre le problème tout seul avant de faire appel à votre revendeur ou au centre d'assistance TEAC.

L'appareil ne s'allume pas

- Vérifier que l'appareil est bien branché sur la prise secteur. Vérifiez que la source d'alimentation CA n'est pas une prise équipée d'un interrupteur et si tel et le cas vérifiez que l'interrupteur est bien sur ON. Vérifiez que la prise délivre bien du courant en branchant un autre appareil électrique, une lampe ou un ventilateur par exemple.

Aucun son ne sort ou le son est très faible.

- Réglez le volume à l'aide du bouton MASTER VOLUME.
- Si le voyant SPEAKER n'est pas allumé, appuyez sur la touche SPEAKER pour allumer l'enceinte (ON).
- Vérifiez que les enceintes et les différents appareils périphériques sont correctement raccordés.
- Vérifiez que chacun des éléments raccordés fonctionne correctement.
- Vérifier le réglage de la sortie audio de votre lecteur DVD.
- Sélectionnez la source désirée à l'aide du sélecteur FUNCTION et de la touche DIGITAL INPUTS.
- Sélectionnez le mode surround approprié (voir page 59)
- Si le voyant « MUTE » clignote, appuyez sur la touche MUTING pour rétablir le son.

Aucun son ne sort des enceintes surround ou de l'enceinte centrale.

- Vérifiez le réglage des enceintes (voir page 43).
- Vérifiez le réglage du niveau des canaux (voir page 47~49).
- Sélectionnez le mode surround approprié (voir page 59)
- Vérifiez le réglage de la sortie audio de votre lecteur DVD. Lisez une source multicanal.

Le son se coupe pendant l'écoute de musique ou aucun son n'est diffusé même lorsque l'appareil est sous tension.

- L'impédance des enceintes est inférieure à celle prescrite pour cet appareil.
- Mettez l'appareil hors tension et réduisez le volume.

Réponse faible des graves.

- La polarité du caisson (+/-) est inversée. Vérifiez la polarité de toutes les enceintes.

Emission d'un bourdonnement ou d'un bruit sourd.

- Vérifiez que les enceintes sont correctement branchées.
- Vérifiez que les cordons et les câbles des enceintes sont le plus éloigné possible de l'alimentation en courant alternatif.

Le voyant « DIGITAL » clignote

- L'appareil ne perçoit pas le signal numérique (voir page 51)
- Sélectionnez le mode de décodage correct en appuyant sur la touche AUTO (voir page 59).

Pas d'image.

- Vérifiez que le système est bien branché.
- Allumez le téléviseur.
- Assurez-vous que vous avez choisi la bonne entrée vidéo sur le téléviseur et que celle-ci vous permet de visionner les images [provenant du lecteur DVD].
- Sélectionnez la source vidéo correcte à l'aide du sélecteur FUNCTION.

Si surge algún problema con la unidad, dedique unos instantes a revisar los siguientes puntos por si puede solucionar el problema sin necesidad de acudir al distribuidor o centro de servicio técnico TEAC.

No hay corriente.

- Compruebe la conexión a la red. Compruebe que la fuente de c.a. no es una toma conmutada y que, si lo es, el interruptor no está activado. Compruebe que hay corriente en la toma de c.a. conectando otro aparato como una lámpara o un ventilador.

No se oye ningún sonido o es muy bajo.

- Ajuste el volumen con el mando MASTER VOLUME.
- Si no está iluminado el indicador SPEAKER, pulse el botón SPEAKER para activarlo.
- Compruebe que los altavoces y los componentes están bien conectados.
- Compruebe el funcionamiento del componente conectado.
- Compruebe el ajuste de salida de audio de su reproductor de DVD.
- Seleccione la fuente correspondiente con el mando FUNCTION y el botón DIGITAL INPUTS.
- Seleccione el modo de sonido envolvente correspondiente (véase la página 59).
- Si parpadea "MUTE" en la pantalla, pulse el botón MUTING para restablecer el sonido.

No se recibe ningún sonido por los altavoces envolventes (posteriores) o central.

- Compruebe la configuración de altavoces (véase la página 43).
- Compruebe el ajuste de nivel de canal (véase la página 47~49).
- Seleccione el modo de sonido envolvente correspondiente (véase la página 59).
- Compruebe el ajuste de salida de audio de su reproductor de DVD. Reproduzca una fuente multicanal.

El sonido se corta durante la audición de música o no se oye ningún sonido, incluso con la unidad encendida.

- La impedancia de los altavoces es inferior a la indicada para esta unidad.
- Apague la unidad y reduzca el volumen.

Baja respuesta de graves.

- La polaridad del altavoz (+/-) está invertida. Compruebe la polaridad correcta de todos los altavoces.

Zumbido o ruido de gran intensidad.

- Compruebe que los altavoces están bien conectados.
- Compruebe que los cables de línea y de altavoz se encuentran lo más alejados posible de la toma de alimentación.

El indicador "DIGITAL" parpadea.

- La unidad no puede recibir la señal digital (véase la página 51).
- Seleccione el modo de decodificación correcto con el botón AUTO (véase la página 59).

Cannot listen to any station, or signal is too weak.

- ➔ Make sure the antenna is properly connected.
- ➔ Tune in the station properly.
- ➔ If a TV is near the unit, turn it off.
- ➔ Install the antenna again after relocating it to a better reception position.
- ➔ An external antenna may be required.

Though the broadcast is stereo, it sounds monaural.

- ➔ Press the FM MODE button.

Remote control doesn't work.

- ➔ Select the component to be controlled by pressing the REMOTE SELECT buttons (RECEIVER, CD, AUX, TV, VCR, DVD, CABLE, SAT) of the remote control unit. (Even when the REMOTE SELECT buttons are pressed without pointing at the main unit, the selection of the remote control unit will be changed.)
If you want to control the receiver, first press the RECEIVER button, and then press buttons to operate.
- ➔ Press the POWER switch of the main unit to turn it standby.
- ➔ If the batteries are dead, change the batteries.
- ➔ Use remote control unit within the range (5m) and point at the front panel.
- ➔ Clear obstacles between the remote control unit and the main unit.
- ➔ If a strong light is near the unit, turn it off.

If normal operation cannot be recovered, unplug the power cord from the outlet and plug it again.

Impossible de lire l'affichage sur écran car il défile trop rapidement.

- Le système couleur du récepteur sélectionné ne correspond pas à celui qu'utilise votre téléviseur. Raccordez un téléviseur PAL.

Impossible d'écouter une station ou le signal est trop faible.

- Vérifiez que l'antenne est correctement raccordée.
- Réglez correctement la station.
- Si un téléviseur se trouve à proximité de l'appareil, mettez celui-ci hors tension.
- Réinstallez l'antenne après l'avoir placé à un endroit permettant une meilleure réception.
- Une antenne extérieure peut s'avérer nécessaire.

Bien que la diffusion soit en stéréo, le son sort en mono.

- Appuyez sur la touche FN MODE.

La télécommande ne fonctionne pas.

- Sélectionnez l'élément à contrôler en appuyant sur les touches REMOTE SELECT (RECEIVER, CD, AUX, TV, VCR, DVD, CABLE, SAT) de la télécommande (même lorsque vous appuyez sur les touches REMOTE SELECT sans diriger la télécommande vers l'appareil, la sélection de la télécommande sera modifiée).

Si vous voulez faire fonctionner le récepteur, appuyez sur la touche RECEIVER puis sur les touches désirées pour faire fonctionner le récepteur.

- Appuyez sur l'interrupteur POWER de l'appareil principal pour le mettre en veille.
- Si les piles sont usées, changez-les.
- Utilisez la télécommande à une distance d'environ 5 m et dirigez-la vers le panneau avant de l'appareil.
- Enlevez tous les obstacles qui se trouvent éventuellement entre la télécommande et l'appareil.
- Si une lumière puissante est allumée à proximité de l'appareil, éteignez-la.

Si malgré ces indications, vous ne parvenez pas à faire fonctionner normalement l'appareil, débranchez le cordon d'alimentation du secteur et rebranchez-le.

No hay imagen.

- Compruebe que el sistema está conectado correctamente.
- Encienda el televisor.
- Compruebe que ha seleccionado la entrada de vídeo correcta en el televisor.
- Seleccione la fuente de vídeo correcta con el mando FUNCTION.

Los mensajes de la pantalla no pueden verse porque pasan muy rápido.

- El sistema de color del receptor no concuerda con el del televisor. Conecte un televisor PAL.

No puede recibirse ninguna emisora, o la señal es demasiado débil.

- Compruebe que la antena está conectada correctamente.
- Sintonice bien la emisora.
- Si hay un televisor cerca de la unidad, apáguelo.
- Instale de nuevo la antena, colocándola en una mejor posición de recepción.
- Puede que sea necesaria una antena externa.

Aunque la emisión es en estéreo, se recibe en mono.

- Pulse el botón FM MODE.

El mando a distancia no funciona.

- Seleccione el componente que va a controlar pulsando el botón REMOTE SELECT (RECEIVER, CD, AUX, TV, VCR, DVD, CABLE, SAT) del mando a distancia (aunque se pulsen los botones REMOTE SELECT sin apuntar a la unidad principal, la selección del mando a distancia cambiará). Si desea controlar el receptor, primero deberá pulsar el botón RECEIVER y luego pulsar los botones operativos correspondientes.
- Pulse el interruptor POWER de la unidad principal para dejarla en modo de espera.
- Si las pilas están agotadas, cámbielas por otras nuevas.
- Utilice el mando a distancia dentro del radio de acción (5 m) y apunte hacia el panel frontal.
- Retire cualquier obstáculo que haya entre el mando a distancia y la unidad principal.
- Si hay un luz intensa cerca de la unidad, apáguela.

Si no se restablece el funcionamiento normal, desconecte el cable de alimentación de la toma y vuélvalo a conectar.

Specifications

Amplifier Section

Output Power (Stereo, 0.2 % THD, 20 Hz to 20 kHz, 6 Ω)
100 W + 100 W
Surround Output Power (0.7 % THD, 1 kHz, 6 Ω , only one channel driven) 125 W per channel
Total Harmonic Distortion 0.09 % (at 95 W, 1 kHz, 6 Ω)
Audio Input Sensitivity/Impedance *LINE: 200 mV/47 k Ω
Output Level/Impedance (TAPE REC) 200 mV / 2.2 k Ω
Frequency Response *LINE: 20 Hz – 50 kHz, +0 / –3 dB
Signal-to-Noise Ratio *LINE: 90 dB (IHF-A)
Tone Control BASS: \pm 10 dB at 100 Hz
TREBLE: \pm 10 dB at 10 kHz

Digital Audio Section

Sampling Frequency 32 kHz, 44.1 kHz, 48 kHz, 96 kHz
Digital Input Level COAXIAL(75 Ω): 0.5 Vp-p
OPTICAL(660nm): –15 dBm to –21 dBm

Video Section

Video Format (OSD) PAL

S-Video output

Y (luminance) - Output level 1 Vp-p (75 Ω)
C (color) - Output level 286 mVp-p (75 Ω)
Jacks S-VIDEO jack

Video output

Output level 1 Vp-p (75 Ω)
Jacks RCA jack

Component video output (Y, P_B, P_R)

Y-Output level 1.0 Vp-p (75 Ω)
P_B, P_R-Output level 0.7 Vp-p (75 Ω)
Jacks RCA jacks

FM Tuner Section (Without notes 100.1 MHz, 65 dBf)

Tuning Range 87.5 MHz – 108.0 MHz (50 kHz steps)
Total Harmonic Distortion (1 kHz) Mono: 0.5%, Stereo: 0.8%
Frequency Response 30 Hz – 15 kHz, \pm 3 dB
Stereo Separation (1 kHz) 40 dB
Signal-to-Noise Ratio Mono: 70 dB
Stereo: 65 dB

AM Tuner Section

Tuning Range 522 kHz – 1,611 kHz (9 kHz steps)
Usable Sensitivity 500 μ V/m
Total Harmonic Distortion 1.5% at 100 dB/m
Signal-to-Noise Ratio 40 dB at 100 dB/m

General

Power Requirements AC 230 V, 50 Hz
Power Consumption 250 W (STANDBY : 3 W)
AC Outlet (except UK model, total 100 W max.) ... switched x 1
Dimensions (W x H x D) 435 x 143 x 372 mm
Weight (net) 10.4 kg

Standard Accessories :

Power Cord x 1
AM Loop Antenna x 1
FM T-type Antenna x 1
FM Matching Transformer x 1
Remote Control Unit (UR-424) x 1
Battery (AAA, R03, UM-4) x 2
Owner's Manual x 1

* LINE means CD, TAPE, VIDEO.

- Design and specifications are subject to change without notice.
- Weight and dimensions are approximate.
- Illustrations may differ slightly from production models.

Section amplificateur

Puissance de sortie (stéréo, 0,2 % de DHT, 20 Hz-20 kHz, 6 Ω) . . .
100 W + 100 W

Puissance de sortie surround (0,7 % de DHT, 1 kHz, 6 Ω,
uniquement un canal commandé) 125 W par canal

Distorsion harmonique totale 0,09 % (95 watts, 1 kHz, 6 Ω)

Sensibilité/impédance d'entrée audio
*Ligne : 200 mV/47 kΩ

Niveau/impédance de sortie (TAPE REC) 200 mV / 2,2 kΩ

Réponse en fréquence *Ligne : 20 Hz à 50 kHz, +0/-3 dB

Rapport signal sur bruit *Ligne : 90 dB (IHF-A)

Commande de tonalité Grave : ±10 dB à 100 Hz
Aigu : ±10 dB à 10 kHz

Section audio numérique

Fréquence d'échantillonnage . . . 32 kHz, 44,1 kHz, 48 kHz, 96 kHz

Niveau d'entrée numérique Coaxial (75Ω): 0,5 Vp-p
Optical (660nm) : -15 dBm à -21 dBm

Section vidéo

Format video (OSD) PAL

Sortie S-Vidéo
Niveau de sortie Y (luminance) 1 Vp-p (75 Ω)
Niveau de sortie C (chrominance) 286 mVp-p (75 Ω)
Prises Prise S-VIDEO

Sortie vidéo
Niveau de sortie 1 Vp-p (75 Ω)
Prises Prise RCA

Sortie Component Video (Y, P_B, P_R)
Niveau de sortie Y 1,0 Vp-p (75 Ω)
Niveau de sortie P_B, P_R 0,7 Vp-p (75 Ω)
Prises Prises RCA

Section syntoniseur FM (Sans remarque : 100,1 MHz, 65 dBf)

Plage de syntonisation
87,5 MHz à 108,0 MHz (paliers de 50 kHz)

Distorsion harmonique totale (1 kHz) Mono : 0,5%
Stéréo : 0,8%

Réponse en fréquence 30 Hz à 15 kHz, ±3 dB

Séparation stéréo (1 kHz) 40 dB

Rapport signal sur bruit Mono : 70 dB
Stéréo : 65 dB

Section syntonisateur AM

Plage de syntonisation . . . 522 Hz à 1.611 kHz (paliers de 9 kHz)

Sensibilité utilisable 500 μV/m

Distorsion harmonique totale 1,5% à 100 dB/m

Rapport signal sur bruit 40 dB à 100 dB/m

Générales

Alimentation 230 Vca 50 Hz

Puissance absorbée 250 W (STANDBY : 3 W)

Sortie AC (excepté sur le modèle commercialisé au Royaume-
Uni, total 100 W maxi) commutée x 1

Dimensions (LxHxP) 435 x 143 x 372 mm

Poids (net) 10,4 kg

Pays d'origine Chine

Accessoires standard:

Cordon d'alimentation x 1
Antenne cadre AM x 1
Antenne FM de type T x 1
Transformateur d'adaptation x 1
Télécommande (UR-424) x 1
Pile (AAA, R03, UM-4) x 2
Manuel du propriétaire x 1

* Les entrées Ligne sont CD, TAPE et VIDEO.

- Les caractéristiques et la présentation peuvent être modifiées sans avis préalable.
- Poids et dimensions sont approximatifs.
- Les illustrations peuvent légèrement différer des modèles de production.

Sección del amplificador

Potencia de salida (estereo, 0,2 % de D.A.T, 20Hz-20 kHz, 6 Ω)
100 W + 100 W

Potencia de salida envolvente (0,7 % de D.A.T, 1 kHz, 6 Ω, sólo un canal activado) 125 W por canal

Distorsión armónica total 0,09 % (95 vatios, 1 kHz, 6 Ω)

Sensibilidad/impedancia de entrada de audio
*LINE : 200 mV/47 kΩ

Nivel/impedancia de salida (TAPE REC) 200 mV / 2,2 kΩ

Respuesta de frecuencia *LINE : 20 Hz - 50 kHz, +0/-3 dB

Relación señal a ruido *LINE : 90 dB (IHF-A)

Control de tono Bass : ±10 dB a 100 Hz
Treble : ±10 dB a 10 kHz

Sección de audio digital

Frecuencia de muestreo 32 kHz, 44,1 kHz, 48 kHz, 96 kHz

Nivel de entrada digital Coaxial (75 Ω): 0,5 Vp-p
Optical (660nm): -15 dBm a -21 dBm

Sección de vídeo

Formato de vídeo (OSD) PAL

Salida de S-vídeo

Y (brillo)-Nivel de salida 1 Vp-p (75 Ω)

C (color)-Nivel de salida 286 mVp-p (75 Ω)

Tomas Toma de S-VIDEO

Salida de vídeo

Nivel de salida 1 Vp-p (75 Ω)

Tomas Toma RCA

Salida componente de vídeo (Y, P_B, P_R)

Y-Nivel de salida 1,0 Vp-p (75 Ω)

P_B, P_R-Nivel de salida 0,7 Vp-p (75 Ω)

Tomas Toma RCA

Section syntoniseur FM (Sin notas 100,1 MHz, 65 dBf)

Límites de sintonización
87,5 MHz - 108,0 MHz (pasos de 50 kHz)

Distorsión armónica total (1 kHz) . . Mono : 0,5%, Estereo : 0,8%

Respuesta de frecuencia 30 Hz - 15 kHz, ±3 dB

Separación de estereo (1 kHz) 40 dB

Relación señal a ruido Mono : 70 dB, Estereo : 65 dB

Sección del sintonizador AM

Límites de sintonización . . . 522 Hz - 1.611 kHz (pasos de 9 kHz)

Sensibilidad utilizsable 500 μV/m

Distorsión armónica total 1,5 % a 100 dB/m

Relación señal a ruido 40 dB a 100 dB/m

Generalidades

Alimentación 230 V c.a., 50 Hz

Consumo 250 vatios (STANDBY : 3 vatios)

Toma de c.a. conmutada x 1
(excepto modelo británico, total 100 W máx.)

Dimensiones (AxAltXP) 435 x 143 x 372 mm

Peso (neto) 10,4 kg

Accesorios estándar

Cable de alimentación x 1

Antena de cuadro de AM x 1

Antena tipo T de FM x 1

Transformateur d'adaptation x 1

Control remote (UR-424) x 1

Pila(AAA, R03, UM-4) x 2

Manual del propietario x 1

* LINE significa CD, TAPE y VIDEO.

- El diseño y las especificaciones están sujetos a cambios sin previo aviso.
- El peso y dimensiones son aproximados.
- Las ilustraciones pueden diferir de los modelos de producción.

TV

ADMIRAL	050 134
AKAI	093 049 123
ALBA	068
ALBIRAL	116
ALCATEL	022
AMSTRAD	158 021
ANAM	155 156 157
ARC EN CIEL	028 039 043 145 081
ARISTONA	099 049 050 019 142 149 078
ARTHUR MARTIN	053 139 117 120 122 123 125 128
ASA	050 055 057 113 134
ATLANTIC	099 111
AUDIOSONIC	054
AUSIND	053
AUTOVOX	099 144 055 019 057 069
BAIRD	083
BASICLINE	006
BAUR	011
BEKO	023 049
BLAUPUNKT	094 100 102 111 114
BRANDT	028 039 040 043 145 081
BRION VEGA	050
BRUNS	048 050
BSR	059 110 132
BUSH	033 068 124 074
CENTURY	098 101 050 079 136
CGE	016 101 124 079 132 136
CIHAN	065
CLARIVOX	048 116
CONDOR	099 111
CONTEC	087
CONTINENTAL EDITION	028 039 040 043 145 081
CROSLEY	101 050 109
CROWN	147
CTC CLATRONIC	046
DAEWOO	089
DECCA	099 060 063 115 118
DEGRAAF	036
DIXI	049 090
DRYNATRON	049
DUAL	099 141
DUAL-TEC	096 099 132
DUMONT	046 050 057 073
ELBE	016 116
ELBIT	065
ELCIT	046 097 103 050 109 127 132
ELMAN	046 132
ELTA	090

EMERSON	158 098 050
ERRES	049 142
EUROPHON	098 046 097 099 051 115 132
FERGUSON	146 040 041 150 057 061 116 149
FIDELITY	099 149
FINLUX	034 046 053 055 057 109 113 073 074 079
FISHER	015 048 050 052 109 136
FORGESTONE	149
FORMENTI	099 053 109 111 125
FORTRESS	137
FRABA	075
FRONTECH	054
FUJITSU	025
FUNAI	054 059
GBC	109 132
GEC	099 060 109 115 134 088
GELOSO	103 109 132 134 090
GOLDSTAR	092 003 017 099 049 075 076 077 090 152
GOODMANS	033 049 060 077
GORENJE	066 136
GREATZ	001 058 109 122 123 128 129 130 134
GRANADA	033 099 049 058 060 142 115 125 134
GRUNDIG	094 100 057 058 108 112 114 082
HANSEATIC	033 047 099 049 109 139 111
HANTAREX	097
HEMMERMANN	127
HIFIVOX	028 039 043 145 081
HINARI	158 033 045 143 090
HITACHI	014 033 034 036 099 145 056 109 139 110 067 117 132 134 084 091 081 088
HYPER	093 099
IMPERIAL	016 101 124 079 132 133
INGELEN	001 058 109 122 128 129 130 134
INKEL	000
INNO HIT	093 098 097 099 143 077 090
INTERFUNK	047 049 050 145 058 109 142 123 128 129 091
IRRADIO	093 143 053 077 090
ITT	001 140 058 105 109 122 123 128 148 129 130 134 135 083 089
JVC	033 154
KTV	099
KAISUI	006

KARCHER	006
KENDO	098
KENNEDY	144 019 109
KORTING	050 059 111
KRIESLER	099 049 050 019 142 149 078
LENOIR	099
LOEWE OPTA	008 097 047 049 050 115 072
LOGIK	118 149
LUMA	049 120 134
LUXOR	058 139 117 120 123 129 135 083
MAGNADYNE	046 097 103 050 109 115 127 132
MAGNAFON	046 097 099 051 053 115
MARANTZ	049
MATSUI	158 099 106 060 118 068 134 090
McMICHAEL	088
MEMOREX	090
METZ	094 050 114 133
MINERVA	094 100 057 058 114
MISTRAL	149
MITSUBISHI	033 035 047 049 050 062 118 119 148 080 138
MIVAR	097 099 115 077
MULTITECH	046 099 115 136
MURPHY	134
MAONIS	096 144 019 110 134
NATIONAL	042 104 109
NEC	033 085
NECKERMANN	099 050 139 120 136
NEI	049
NIKKAI	060
NOBLEX	015
NOBLIKO	098 046 099 053 057
NOGAMATIC	028 039 043 145 081
NOKIA	001 140 058 105 109 122 123 128 148 129 130 134 135 083 089
NORDMENDE	028 032 039 043 145 131 091 081
OCEANIC	109 064 123
ONCEAS	099
OPTONICA	137
ORION	158 059 118 068 127 090
OSAKI	060
OSIO	077
OSUME	087
OTTO VERSAND	033 047 049 109 139
P.T ACTTRON	065
PAEL	099 053
PANASONIC	030 042 095 104 107 109 121 126
PATHE CINEMA	099 111 116 132
PERDIO	060

PHILCO	016 030 101 050 109 124 079 132 136
PHILIPS	009 010 013 018 024 099 049 050 019 142 148 149 078 088
PHOENIX	099 053 109 111 125
PHONOLA	099 049 050 019 142 149 078
PIONEER	020 049 145 091
PRANDONHPRINCE	098 097 053 115 134
PREMIER	124
PRINCE	098 097 053 134
PROTECH	049 054
PYE	099 049 050 019 142 148 149 078
QUASAR	046 097 051 053 077
QUELLE	047 099 100 049 053 055 057 058 111 112 113 114 118 123 073 074 128
RADIOLA	099 049 050 019 142 149 078
RADIOMARELLI	046 097 103 050 109 062 127 132
RANK	074
RBM	074
REDIFFUSION	062 123 134
REX	096 144 019 141 110 069 134
ROBOTRON	048 050
RTF	048 050
SABA	028 031 032 037 039 040 043 097 050 145 115 120 086 091 081
SAISHO	158 099 118 119 068 090
SALORA	053 139 117 120 122 123 125 128 135 083
SAMBERS	046 097 051 053 115 077
SAMPO	121
SAMSUNG	015 026 099 054 077 136 090 151 153
SANYO	001 002 005 033 044 048 060 113 118 071 054 136
SBR	049 142 148 149 088
SCHAUB LORENZ	001 058 109 122 123 128 129 130 134
SCHNEIDER	096 099 049 050 052 019 141 109 142 125 149 078 132
SEG	046
SEI	158 059
SELECO	016 096 144 019 141 110 069 134
SHARP	033 087 137
SIAREM	046 097 050 109 115
SICATEL	116
SIEMENS	005 094 036 100 111 114 087
SIERA	099 049 050 019 142 149 078
SILVER	054

SINGER	016 046 050 109
SINUDYNE	158 046 050 059 109 127
SONOKO	049 090
SONY	146 007 027 033 038 118
STERN	096 144 019 110 069 134
TANDBERG	133
TANDY	099 060 137
TASHIKO	002 033
TATUNG	099 060 063 065 115 118
TEC	096 099 132
TELEAVIA	028 039 040 043 145 091 081
TELEFUNKEN	028 041 145 150 086 091
TELETECH	090
TELEVIDEON	099 053 109 111 125
TENSAI	049
THOMSON	012 028 032 039 040 043 145 091 081
THORN-FERGUSON	014 040 041 054 150 057 061 116 149 086
TOCOM	029
TOSHIBA	004 016 033 070 074
TRANS CONTINENTS	098 097 053 134
TRIUMPH	158
UHER	052 111 125
ULTRA VOX	098 046 099 050 109 120
UNIVERSUM	092 034 054 077
UNIVOX	116
VEGAVOX	079
VOXSON	050 134
WATSON	111
WATT RADIO	046 099 051 109 116 127
WEGA	033
WHITE WESTINGHOUSE	099 111 038
YOKO	099
ZANUSSI	096 144 019 110 069 134
ZOPPAS	096 144 019 110 134

VCR

AIWA	011 042
AKAI	042 022 052 032 033
ALBA	008 020
AMSTRAD	011
ANITSCH	009
ARC EN CIEL	042 056 052
ARISTONA	045 031
ASA	018
BAIRD	042 033
BAUER. BOSCH	014 043

BLAUPUNKT	014 043 055 031 054 040
BRANDT ELECTRONIQUE	042 056 052
BRIONVEGA	041
BUSH	008 020
C.EDISON	041
CANON	014
CAPEHART	020
CGE	011 042 052
CONTINENTAL EDISON	042 056 052
CRAIG	000 013
CURTIS MATHES	019
DAEWOO	001 020 021
DAYTRON	020
DECCA	011 042
DEGRAAF	003 006 011 045 018
DUAL	042 052
DUMONT	003 011 018
DYNATECH	011
EMERSON	002 010 011 019 025
FERGUSON	042 059 030 052 034 036
FIDELITY	011
FINLANDIA	003 018
FINLUX	003 006 011 018
FISHER	000 003 005
FUNAI	011
GE	019
GENERAL	014
GOLDSTAR	004 062
GOODMANS	008 011 046
GRAETZ	041 042 056 050 052 038
GRANADA	003 005 018
GRUNDIG	014 043 018 055 031 053 054
HANSEATIC	043
HARMAN-KARDON	004
HIFIVOX	042 056 052
HINARI	002 008 024 027
HITACHI	006 007 011 042 057
IMPERIAL	011
INGELEN	042 056 052 038
INGERSOL	027
ITT	005 041 042 056 050 052 033 038
JENSEN	042
JVC	042 056 060 030 052 063
KENWOOD	005 042 060
KRIESLER	045 031
KUBA	043
LLOYD	011
LOEWE OPTA	014 018 029 031
LOGIK	008 027

LUXOR	033	038
MAGNADYNE	041	
MAGNASONIC	038	
MAGNAVOX	019	
MARANTZ	004	014 046 018 031
MATUI	010	025 027
MEMOREX	000	003 005 011 045
METZ	014	043 031 054 037
MGA	017	
MINERVA	055	054
MINOLTA	006	007
MITSUBISHI	060	017 049
MTC	011	013
MULTITECH	008	011
MURPHY	011	
NAONIS	042	056 052
NATIONAL	040	
NEC	004	042 060 052
NECKERMANN	002	041 014 042 052
NOGAMATIC	042	056 052
NOKIA	003	005 041 042 056 050 052 033 038
NORDMENDE	039	042 056 052 053 035
OPTONICA	045	046
ORION	002	010 025 027
OSAKI	011	
OTTO VERAND	043	
P. CINEMA	014	
PALLADIUM	041	014
PANASONIC	023	051 040
PATHE MARCONI	042	056 052
PENTAX	006	007
PERDIO	011	
PHILIPS	012	014 045 046 018 029 031
PHONOLA	014	045 018 029 031
PIONEER	060	
PORTLAND	020	
PROLINE	011	
PYE	014	045 018 029 031
QUARTZ	005	
QUELLE	002	044 054
RADIOLA	045	031
RADIOMARELLI	041	
RCA	019	
REALISTIC	000	003 005 011 013 045 046
REX	042	056 052
SABA	039	042 056 052 035
SAISHO	002	010 025 027
SALORA	005	017

SAMSUNG	013	019 032 061
SANSUI	042	060
SANYO	000	003 005 025 038
SBR	018	029
SCHAUB LORENZ	041	042 056 050 052
SCHNEIDER	008	011 045 031
SEI-SINUDYNE	027	
SELECO	042	056 052
SENTRA	020	
SHARP	045	046 105 048
SHINTOM	008	
SIEMENS	014	043 055 031 054 038
SIERA	045	031
SINUDYNE	027	
SONY	044	015 016 026 028
STERN	042	056 052
STS	006	
SUNKAI	025	
SYLVANIA	011	017
SYMPHONIC	011	017
TASHIKO	011	
TATUNG	011	042
TEAC	011	042
TEKNIKA	011	
TELEAVIA	042	056 052
TELEFUNKEN	042	056 052
TENOSAL	008	
THOMSON	042	056 052
THORN-FERGUSON	039	042 059 030 052 034 036
TOSHIBA	001	042 056 017 058 052
TOTELEVISION	013	
UHER	042	
ULTRA VOX	041	
UNITECH	013	
UNIVERSUM	041	014 043
URANYA	041	
VECTOR	004	
VICTOR	042	060
VIDITAL	041	
WESTING HOUSE	041	
WARDS	019	
YAMAHA	004	042
ZANUSSI	042	056 052
ZENDER	052	
ZOPPAS	042	056

DVD

DENON	017
GE	003 004
JVC	007
LG	011 010
MAGNAVOX	019
mitsubishi	001
ONKYO	009
PANASONIC	015
PHILIPS	019
PIONEER	002 023
PROSCAN	003 004
RCA	003 004
SAMSUNG	016 008
SHERWOOD	024 010 011 012 013 014 020 021 022
SONY	005
TEAC	000 025
THOMSON	003 004
TOSHIBA	006
VIETA	014
YAMAHA	019
ZENITH	011 010

CABLE

ABC	002 003 009 030 006 008
Allegro	018 021
Archer	018 026
Bell&Howell	009
Century	018
Citizen	018 021
Comtronics	014
Contec	011
Easten	001
Emerson	026
Everquest	010 014
Focus	022
Garrard	018
Gemini	010
General Instrument	033 032 006 034
GoldStar	017 014
Goodmind	026
Hamlin	012 020 004 013
Hitachi	006
Jasco	010 018 021
Jerrold	002 007 033 032 009 010 006 034
Memorex	000
Movie Time	015

NSC	015
Oak	011
Optimus	031
Panasonic	000 016 031
Paragon	000
Philips	018
Pioneer	017 025
Popular Mechanics	022
Pulsar	000
Quasar	000
RCA	031
Radio Shack	010 021 026 028
Recoton	022
Regal	012 020
Regency	001
Rembrandt	006
Runco	000
SL Marx	014
Samsung	017 014
Scientific Atlanta	003 023 030 027
Signal	010 014
Signature	006
Sprucer	031
Starcom	002 010
Stargate	010 014 026
Starquest	010
TV86	015
Teleview	014
Tocom	007 008
Toshiba	000
Tusa	010
Unika	018
Universal	018 019
Viewstar	015
Zenith	000 024
Zentek	022

SAT

ALBA	030
AMSTRAD	008 019 027
ARCON	021
ARISTONA	016
ASTRA	028
BLAUPUNKT	033
BUSH	016
CH.MASTER	030
CITY COM	005
DDC	030

DYNASAT	005
ECHOSTAR	002 009 032 020
EMME ESSE	005
FAIT	005
FERGUSON	014 041 016 017 018
FINLUX	006 007 013
FRACARRO	005
FTE	022
GOLDSTAR	004 021
GRAETZ	026 037
GROTHUSEN	004
GRUNDIG	033 016 018 036
HINARI	030
HIRSCHMANN	003 006
HITACHI	013
INGELEN	026 037
ITT	034
ITT-NOKIA	032 018 026 037
JERROLD	038 014
KATHREIN	005 022 023
KOSMOS	004
KRIESLER	016
LENCO	004 021
LUXOR	026 037
MAGAI	022
MARANTZ	012
MASPRO	016
MATSUSHITA	000
METZ	036
MINERVA	036
MULTISTAR	022
MURATO	004
NEC	040
NEIRU	021
NOKIA	026 037
NORSAT	015
PACE	001 042 016 017 018 044
PANASONIC	032
PHILIPS	003 011 012 029
PHONOLA	016
PROSAT	030
PYE	016
QUADRAL	030
QUELLE	036
RADIOLA	016
REDIFFUSION	015
SABA	035
SALORA	026
SAMSUNG	003 022

SAT PARTNER	004
SATPORTNER	021
SCHAUB LORENZ	026 037
SCHNEIDER	005 016
SIEMENS	033 036
SIERA	016
SILVA	004 021
SKY	039
STARCOM	038
STARSAT	022
TECHNISAT	003
TELEFUNKEN	025
TELESYSTEM	005
THORN-FERGUSON	010 014 041 016 017 018 043
TRIAD	004
UNIDEN	022
UNITED CABLE	038
V TECHNOLOGY	004
VORTEC	003 024 025
ZENDER	022

CD

















ADCOM	021
AIWA	045 039 022
AKAI	046
AUDIO	016
ARC EN CIEL	036 014 027 030 031 018 230
DENON	054
FISHER	006
H/K	017 012 047 016
JVC	028 034 001
KENWOOD	003 020 010 029 006
MARANTZ	015 014
MONDIAL	033
NAD	048 002 042
NAKAMICHI	049
NIKKO	016
ONKYI	013 037 011 021 038
PANASONIC	051 052
PHILIPS	014
PIONEER	005 008 041
RCA	007 009
REALISTIC	045
SANSUI	040
SHARP	019 053
SHERWOOD	059 035 023 019 056 057 058
SONY	050 024 025 026
TEAC	000 060 061







TECHNICS	051 004 052
VICTOR	001
YAMAHA	044 043 016

TAPE/MD

DAEWOO	002
DENON	012
GOLDSTAR	004
KENWOOD	003
MAGNAVOX	010
OPTIMUS	007
PANASONIC	013
PHILIPS	010
POINNEER	014 009
RCA	006
REALISTIC	007
SAMSUNG	001 005
SHARP	003 011
SHERWOOD	015 016 017
TEAC (TAPE)	000 018
TEAC (MD)	019 020
TECHINCS	013
TOSHIBA	003
YAMAHA	008

Function Table / Tableau de fonctions / Tabla de funciones

REMOTE SELECT	CD	TAPE/MD	TV	VCR	DVD	CABLE	SAT
	—	—	POWER	POWER	POWER	POWER	POWER
	STANDBY (POWER OFF)	STANDBY (POWER OFF)	STANDBY (POWER OFF)	STANDBY (POWER OFF)	STANDBY (POWER OFF)	STANDBY (POWER OFF)	STANDBY (POWER OFF)
	—	—	CHANNEL	CHANNEL	—	CHANNEL	CHANNEL
	—	—	INPUT SELECTOR	INPUT SELECTOR	—	INPUT SELECTOR	INPUT SELECTOR
	—	—	VOLUME	VOLUME	—	VOLUME	VOLUME
	—	—	MUTING	MUTING	—	MUTING	MUTING
	—	—	—	—	AUDIO	—	—
	—	—	—	—	SUBTITLE	—	—
	—	—	—	—	ZOOM	—	—
	—	—	—	—	SETUP	—	—
	—	—	—	—	MENU	—	—
	—	—	—	—	▲▼◀▶	—	—
	—	—	—	—	ENTER	—	—
	—	—	—	—	DISPLAY	—	—
	—	—	—	—	RETURN	—	—
	PLAY	FORWARD PLAY	—	PLAY	PLAY	—	—
	PAUSE	REVERSE PLAY	—	PAUSE	PAUSE	—	—

REMOTE SELECT	CD	TAPE/MD	TV	VCR	DVD	CABLE	SAT
	STOP	STOP	—	STOP	STOP	—	—
	—	RECORD	—	RECORD	TITLE	—	—
	—	SEARCH	—	SEARCH	SEARCH	—	—
	SKIP	—	—	—	SKIP	—	—
	—	—	—	—	PAL/NTSC	—	—
	REPEAT	—	—	—	REPEAT	—	—
	0~9, +10	—	0~9, +10	0~9, +10	0~9, +10	0~9, +10	0~9, +10

The functions of the buttons differ in accordance with the component selected by the REMOTE SELECT buttons.

- Depending on the component, some functions may not be available or may work differently.
- For details about functions, refer to the operating manual of each component.

Les fonctions attribuées aux touches diffèrent selon l'appareil sélectionné à l'aide des touches REMOTE SELECT.

- Selon l'appareil, certaines fonctions peuvent ne pas être disponibles ou peuvent fonctionner différemment.
- Pour plus de détails sur ces fonctions, reportez-vous au manuel d'utilisation de chaque appareil.

Las funciones de los botones serán distintas dependiendo del componente seleccionado con REMOTE SELECT.

- Dependiendo del componente, es posible que algunas funciones no estén disponibles o actúen de manera distinta.
- Consulte el manual de uso de cada componente si desea más información sobre las funciones.

TEAC

TEAC CORPORATION	3-7-3, Nakacho, Musashino-shi, Tokyo 180-8550, Japan Phone: (0422) 52-5081
TEAC AMERICA, INC.	7733 Telegraph Road, Montebello, California 90640 Phone: (323) 726-0303
TEAC CANADA LTD.	5939 Wallace Street, Mississauga, Ontario L4Z 1Z8, Canada Phone: (905) 890-8008
TEAC MEXICO, S.A. De C.V	Campeños N°184, Colonia Granjas Esmeralda, Delegacion Iztapalapa, CP 09810, México DF Phone: (525) 581-5500
TEAC UK LIMITED	5 Marlin House, Croxley Business Park, Watford, Hertfordshire, WD18 8TE, U.K. Phone: 01923-819699
TEAC DEUTSCHLAND GmbH	Bahnstrasse 12, 65205 Wiesbaden-Erbenheim, Germany Phone: 0611-71580
TEAC FRANCE S.A.	17, Rue Alexis-de-Tocqueville, CE 005 92182 Antony Cedex, France Phone: (1) 42.37.01.02
TEAC ITALIANA S.p.A.	Via C. Cantù 11, 20092 Cinisello Balsamo, Milano, Italy Phone: 02-66010500
TEAC AUSTRALIA PTY., LTD.	106 Bay Street, Port Melbourne, Victoria 3207, Australia Phone: (03) 9644-2442

A.B.N. 80 005 408 462

This appliance has a serial number located on the rear panel. Please record the model number and serial number and retain them for your records.

Model number

Serial number

0403-MA-0790A

Free Manuals Download Website

<http://myh66.com>

<http://usermanuals.us>

<http://www.somanuals.com>

<http://www.4manuals.cc>

<http://www.manual-lib.com>

<http://www.404manual.com>

<http://www.luxmanual.com>

<http://aubethermostatmanual.com>

Golf course search by state

<http://golfingnear.com>

Email search by domain

<http://emailbydomain.com>

Auto manuals search

<http://auto.somanuals.com>

TV manuals search

<http://tv.somanuals.com>