

# TEAC

# SR-L35



## CD Receiver

### OWNER'S MANUAL MANUEL DU PROPRIÉTAIRE

ENGLISH

FRANÇAIS

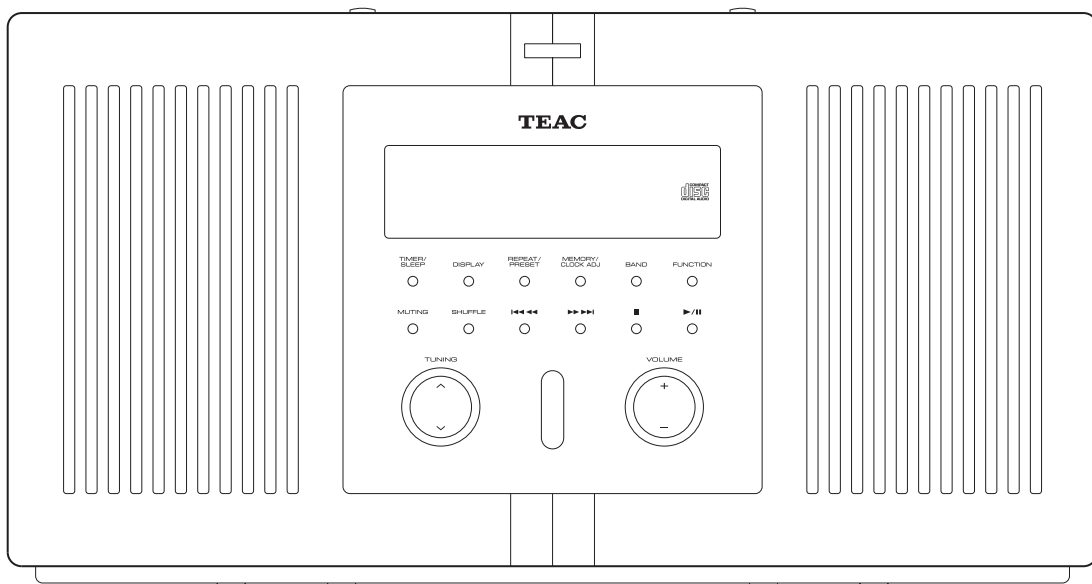

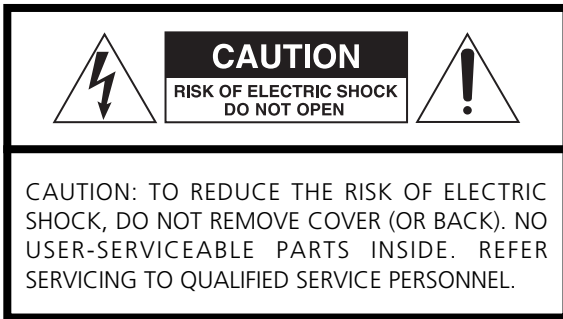

# IMPORTANT SAFETY INSTRUCTIONS

CAUTION: TO REDUCE THE RISK OF ELECTRIC SHOCK, DO NOT REMOVE COVER (OR BACK). NO USER-SERVICEABLE PARTS INSIDE. REFER SERVICING TO QUALIFIED SERVICE PERSONNEL.



The lightning flash with arrowhead symbol, within an equilateral triangle, is intended to alert the user to the presence of uninsulated "dangerous voltage" within the product's enclosure that may be of sufficient magnitude to constitute a risk of electric shock to persons.



The exclamation point within an equilateral triangle is intended to alert the user to the presence of important operating and maintenance (servicing) instructions in the literature accompanying the appliance.

- 1) Read these instructions.
- 2) Keep these instructions.
- 3) Heed all warnings.
- 4) Follow all instructions.
- 5) Do not use this apparatus near water.
- 6) Clean only with dry cloth.
- 7) Do not block any ventilation openings. Install in accordance with the manufacturer's instructions.
- 8) Do not install near any heat sources such as radiators, heat registers, stoves, or other apparatus (including amplifiers) that produce heat.
- 9) Do not defeat the safety purpose of the polarized or grounding-type plug. A polarized plug has two blades with one wider than the other. A grounding type plug has two blades and a third grounding prong. The wide blade or the third prong are provided for your safety. If the provided plug does not fit into your outlet, consult an electrician for replacement of the obsolete outlet.
- 10) Protect the power cord from being walked on or pinched particularly at plugs, convenience receptacles, and the point where they exit from the apparatus.
- 11) Only use attachments/accessories specified by the manufacturer.
- 12) Use only with the cart, stand, tripod, bracket, or table specified by the manufacturer, or sold with the apparatus. When a cart is used, use caution when moving the cart/apparatus combination to avoid injury from tip-over. 
- 13) Unplug this apparatus during lightning storms or when unused for long periods of time.
- 14) Refer all servicing to qualified service personnel. Servicing is required when the apparatus has been damaged in any way, such as power-supply cord or plug is damaged, liquid has been spilled or objects have fallen into the apparatus, the apparatus has been exposed to rain or moisture, does not operate normally, or has been dropped.
  - Do not expose this apparatus to dripps or splashes.
  - Do not place any objects filled with liquids, such as vases, on the apparatus.
  - Do not install this apparatus in a confined space such as a book case or similar unit.
  - The apparatus draws nominal non-operating power from the AC outlet with its POWER switch in the off position.

**WARNING : TO PREVENT FIRE OR SHOCK HAZARD, DO NOT EXPOSE THIS APPLIANCE TO RAIN OR MOISTURE.**

**CAUTION**

- DO NOT REMOVE THE EXTERNAL CASES OR CABINETS TO EXPOSE THE ELECTRONICS. NO USER SERVICEABLE PARTS ARE WITHIN!
- IF YOU ARE EXPERIENCING PROBLEMS WITH THIS PRODUCT, CONTACT TEAC FOR A SERVICE REFERRAL. DO NOT USE THE PRODUCT UNTIL IT HAS BEEN REPAIRED.
- USE OF CONTROLS OR ADJUSTMENTS OR PERFORMANCE OF PROCEDURES OTHER THAN THOSE SPECIFIED HEREIN MAY RESULT IN HAZARDOUS RADIATION EXPOSURE.

**For U.S.A.**

This equipment has been tested and found to comply with the limits for a Class B digital device, pursuant to Part 15 of the FCC Rules. These limits are designed to provide reasonable protection against harmful interference in a residential installation. This equipment generates, uses, and can radiate radio frequency energy and, if not installed and used in accordance with the instructions, may cause harmful interference to radio communications. However, there is no guarantee that interference will not occur in a particular installation. If this equipment does cause harmful interference to radio or television reception, which can be determined by turning the equipment off and on, the user is encouraged to try to correct the interference by one or more of the following measures:

- Reorient or relocate the equipment and/or the receiving antenna.
- Increase the separation between the equipment and receiver.
- Connect the equipment into an outlet on a circuit different from that to which the receiver is connected.
- Consult the dealer or an experienced radio/TV technician for help.

**CAUTION**

Changes or modifications to this equipments not expressly approved by TEAC CORPORATION for compliance will void the user's warranty.

This product has been designed and manufactured according to FDA regulations "title 21, CFR, chapter 1, subchapter J, based on the Radiation Control for Health and Safety Act of 1968", and is classified as class 1 laser product. There is not hazardous invisible laser radiation during operation because invisible laser radiation emitted inside of this product is completely confined in the protective housings. The label required in this regulation is shown ①.

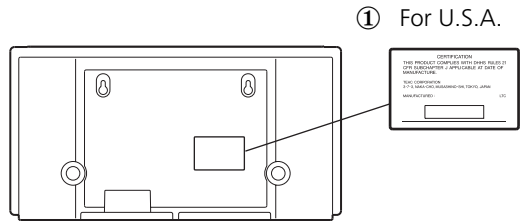

(rear panel of the unit)

**Optical pickup :**

- Type : CMS-M95BG6
- Manufacturer : SAMSUNG
- Laser output : 0.5mW on the objective lens
- Wavelength : 760 - 800 nm

**Thank you for choosing TEAC. Read this manual carefully to get the best performance from this unit.**

IMPORTANT SAFETY INSTRUCTIONS . . . . .	2
Before Use . . . . .	4
Compact Disc . . . . .	5
Remote Control Unit . . . . .	6
RESET Switch . . . . .	6
Wall Mounting . . . . .	7
Use of the Folding Supports . . . . .	7
Names of Each Control . . . . .	8

## CD

Playing a CD . . . . .	10
Programmed Playback . . . . .	12
Repeat Playback . . . . .	14
Shuffle Playback . . . . .	14

## TUNER

Listening to the Radio . . . . .	15
How to Preset Stations . . . . .	16
How to select Preset Stations . . . . .	16
Listening the the Extenal Sources . . . . .	17
Sleep Timer . . . . .	17
Clock Adjustment . . . . .	18
Timer . . . . .	19
Troubleshooting . . . . .	21
Specifications . . . . .	21

## Beware of condensation

When the unit (or a disc) is moved from a cold to a warm place, or used after a sudden temperature change, there is a danger of condensation; vapor in the air could condense on the internal mechanism, making correct operation impossible. To prevent this, or if this occurs, leave the unit for one or two hours with the power turned on. The unit will stabilize at the temperature of its surroundings.

## Maintenance

If the surface of the unit gets dirty, wipe with a soft cloth or use diluted neutral cleaning liquid. Be sure to remove any fluid completely. Do not use thinner, benzine or alcohol as they may damage the surface of the unit.

## Read this before operation

- As the unit may become warm during operation, always leave sufficient space around the unit for ventilation.
- The voltage supplied to the unit should match the voltage as printed on the rear panel. If you are in any doubt regarding this matter, consult an electrician.
- Choose the installation location of your unit carefully. Avoid placing it in direct sunlight or close to a source of heat. Also avoid locations subject to vibrations and excessive dust, heat, cold or moisture.
- Do not place the unit on any high heat-producing units like your amplifier/receiver.
- Do not use the unit in the hot place (over 85°F/30°C).
- Do not open the cabinet as this might result in damage to the circuitry or electrical shock. If a foreign object should get into the set, contact your dealer or service agency.
- When removing the power plug from the wall outlet, always pull directly on the plug, never yank the cord.
- To keep the laser pickup clean, do not touch it, and do not leave the CD compartment open.
- Do not attempt to clean the unit with chemical solvents as this might damage the finish. Use a clean, dry cloth.
- Keep this manual in a safe place for future reference.

## DO NOT MOVE THE UNIT DURING CD PLAYBACK

During playback, the disc rotates at high speed. Do NOT lift or move the unit during playback. Doing so may damage the disc.

## WHEN MOVING THIS UNIT

When changing places of installation or packing the unit for moving, be sure to remove the disc. Then, press the power switch to switch the unit back to standby, and disconnect the power cord. Moving this unit with the disc loaded may result in damage to this unit.

### CAUTION

The product shall not be exposed to dripping or splashing and that no object filled with liquids, such as vases, shall be placed on the product.m

Do not install this equipment in a confined space such as a book case or similar unit.

## Discs which can be played on this unit:

- Conventional audio CDs bearing the "Compact Disc Digital Audio" logo:



- Properly finalized CD-R and CD-RW discs

## Note:

- Depending on the quality of the disc and/or the condition of the recording, some CD-R and CD-RW discs may not be playable.

- Copy-protected discs and other discs which do not conform to the CD standard may not play back correctly in this player.

If you use such discs in this unit, TEAC Corporation and its subsidiaries cannot be responsible for any consequences or guarantee the quality of reproduction. If you experience problems with such non-standard discs, you should contact the producers of the disc.

- Always place the disc on the disc tray with the label side uppermost. (Compact discs can be played or recorded only on one side.)

- To remove a disc from its storage case, press down on the center of the case and lift the disc out, holding it carefully by the edges.

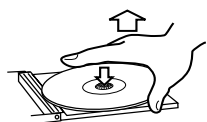

How to remove the disc



How to hold the disc

- Should the disc become dirty, wipe the surface radially with a soft, dry cloth.



- Never use such chemicals as record sprays, antistatic sprays or fluid, benzine or thinner to clean the discs. Such chemicals will do irreparable damage to the disc's plastic surface.

- Discs should be returned to their cases after use to avoid dust and scratches that could cause the laser pickup to "skip."

- Do not expose discs to direct sunlight or high humidity and temperature for extended periods. Long exposure to high temperatures will warp the disc.

- CD-R/CD-RW discs are more sensitive to the effects of heat and ultraviolet rays than ordinary CDs. It is important that they are not stored in a location where direct sunlight will fall on them, and which is away from sources of heat such as radiators or heat-generating electrical devices.

- Printable CD-R/CD-RW discs aren't recommended, as the label side might be sticky and damage the unit.

- Do not stick papers or protective sheets on the discs and do not use any protective coating spray.

- Use a soft oil-based felt-tipped pen to write the information on the label side. Never use a ball-point or hard-tipped pen, as this may cause damage to the recorded side.

- Never use a stabilizer. Using commercially available CD stabilizers with this unit will damage the mechanisms and cause them to malfunction.

- Do not use irregular shape CDs (octagonal, heart-shape, etc.). CDs of this sort can damage the unit.

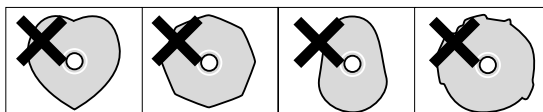

- If you are in any doubt as to the care and handling of a CD-R/CD-RW disc, read the precautions supplied with the disc, or contact the disc manufacturer directly.

# Remote Control Unit

The provided Remote Control Unit allows the unit to be operated from a distance.

When operating the remote control unit, point it towards the REMOTE SENSOR on the front panel of the unit.

- Even if the remote control unit is operated within the effective range, remote control operation may be impossible if there are any obstacles between the unit and the remote control.
- If the remote control unit is operated near other appliances which generate infrared rays, or if other remote control devices using infrared rays are used near the unit, it may operate incorrectly. Conversely, the other appliances may operate incorrectly.

## Battery Installation

1. Remove the battery compartment cover.
2. Insert two "AAA" (R03, UM-4) dry batteries. Make sure that the batteries are inserted with their positive "+" and negative "-" poles positioned correctly.
3. Close the cover.

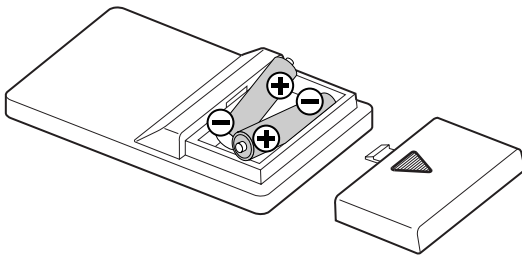

## Battery Replacement

If the distance required between the remote control unit and main unit decreases, the batteries are exhausted. In this case replace the batteries with new ones.

## Precautions concerning batteries

- Be sure to insert the batteries with correct positive "+" and negative "-" polarities.
- Use batteries of the same type. Never use different types of batteries together.
- Rechargeable and non-rechargeable batteries can be used. Refer to the precautions on their labels.
- When the remote control unit is not to be used for a long time (more than a month), remove the batteries from the remote control unit to prevent them from leaking. If they leak, wipe away the liquid inside the battery compartment and replace the batteries with new ones.
- Do not heat or disassemble batteries and never dispose of old batteries by throwing them in a fire.

### RESET Switch

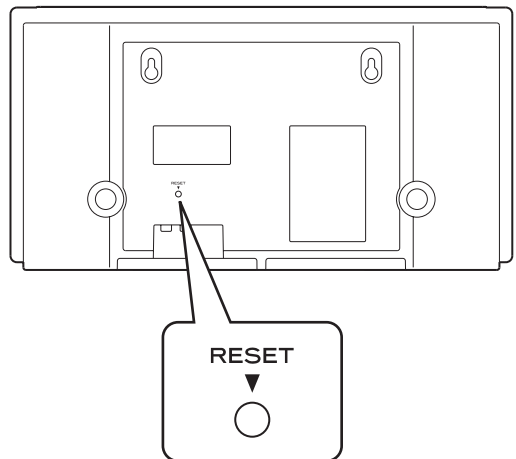

In the following cases, function buttons may not work properly.

- When the system is damaged by some electrical shock.
- When the power is irregular or has electrical noise.

In these cases, press the RESET switch once or twice lightly with a pencil or a ball-point pen when the unit is on.

## Wall Mounting

If you want to, you can mount the unit on a wall.

You need to have hooks available that snugly fit into the hanging holes in the back of the unit.

### Precaution:

- Be aware of the best possible direction for receiving AM broadcasts (this unit has no AM antenna you can turn around).

1. Use the supplied guide sheet to mark the exact drilling points on the wall.
2. Drill holes in the wall at the marked points.
3. Screw your hooks into the wall.
4. Using the hanging holes in the back of the unit, carefully hang it onto the hooks.

### Note:

- Ensure that the unit locks onto the hooks and that the hooks are strong enough to support the weight before releasing the hands.

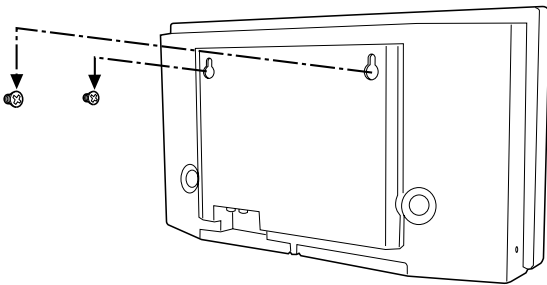

## Use of the folding supports

For better stability in using the unit on a table or other flat surface, you can pull out the pair of hinged supports, as shown.

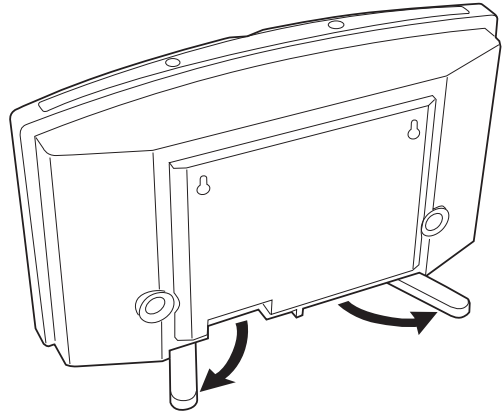

# Names of Each Control

TOP

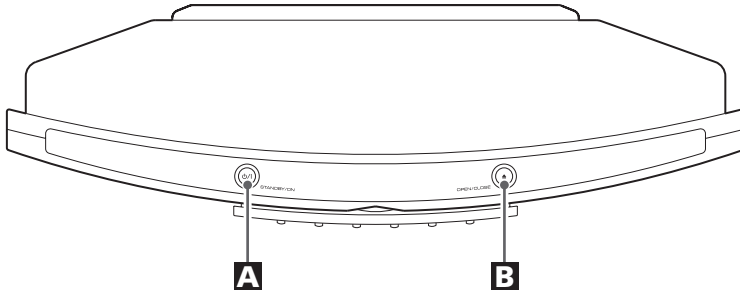

FRONT

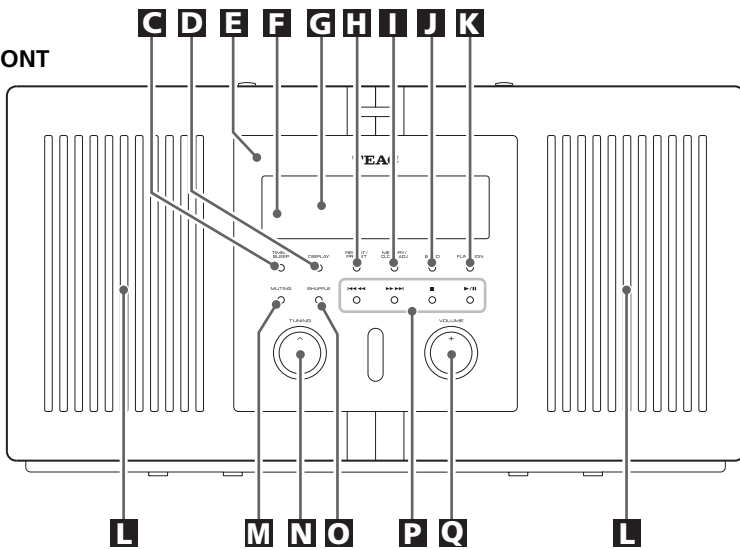

REMOTE CONTROL

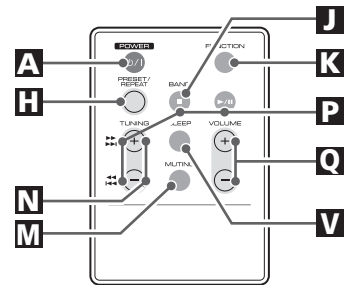

REAR

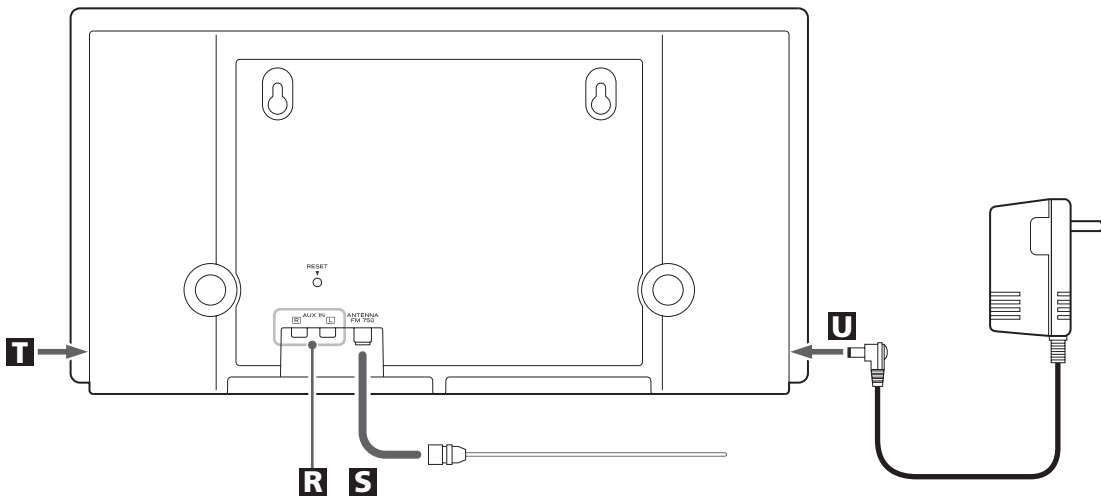



**A STANDBY/ON switch**

Press this switch to switch the unit between power on and standby.

The equipment draws nominal nonoperating power from the AC outlet with its STANDBY/ON switch in the STANDBY position.

**B OPEN/CLOSE button**

Press this button to open and close the CD compartment.

**C TIMER/SLEEP button**

Use this button to set the timer or sleep timer.

**D Display button**

Use this button to change the display mode.

**E CD compartment**

Press the OPEN/CLOSE button on top of the unit to open the CD compartment.

**F Remote sensor****G Display****H REPEAT/PRESET button**

Use this button to change the repeat mode or select a preset number and station.

**I MEMORY/CLOCK ADJ button**

Use this button to program tracks or to adjust the clock.

**J BAND button**

Use this button to select FM or AM.

**K FUNCTION button**

Press this button to switch between CD, TUNER, and AUX.

**L Speakers (stereo)****M MUTING button**

Use this button to cut the sound temporarily.

**N TUNING button**

Use this button to tune in a station.

**O SHUFFLE button**

Use this button to select shuffle playback mode.

**P CD operation buttons**

When TUNER is selected, these buttons won't work.

**STOP button (■)**

Use this button to stop playback.

**PLAY/PAUSE button (▶/II)**

Use this button to start or pause playback.

**SKIP/SEARCH buttons (◀◀ ◀/▶▶ ▶▶)**

Press these buttons to skip tracks.

Hold down these buttons to search for a part of a track.

**Q VOLUME button**

Use this button to adjust the volume.

**R AUX IN jacks**

Connect external sources to these jacks.

**S FM antenna terminal**

Connect lead-type FM antenna to this terminal.

Tune in an FM station and extend the lead to find the best position for the reception. Then fix it to the wall with thumb tacks or the like.

**T PHONES**

Insert the headphones plug into the PHONES jack, and adjust the volume.

**U AC adaptor**

First plug the power cord running out the AC adaptor into the DC-IN jack on the left side of the unit, then plug the adaptor into an AC wall socket.

**V SLEEP button**

Use this button to set the sleep timer.

# Playing a CD

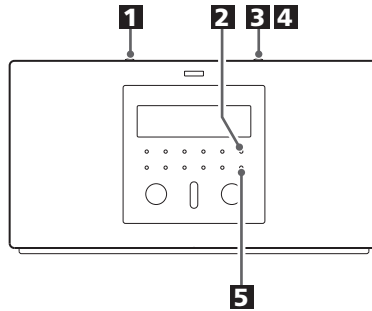

**1** Press the **STANDBY/ON** switch to turn the unit **ON**.



**2** Press the **FUNCTION** button to select "CD".



- When no disc is in the unit, "no dISC" will be displayed.

**3** Press the **OPEN/CLOSE** button (▲) to open the **CD compartment**.

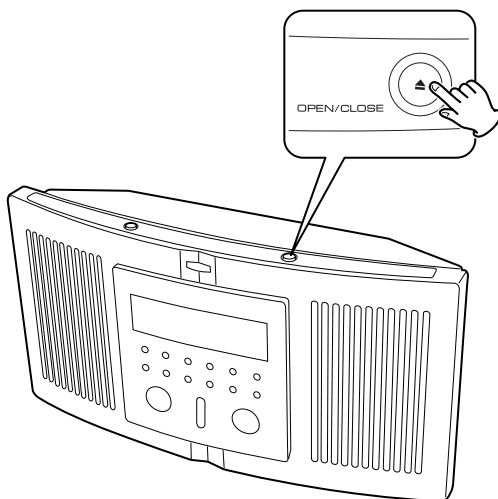

**4** Put a disc onto the center spindle in the **CD compartment**, with the label side facing you, and press the **OPEN/CLOSE** button to close the **CD compartment**.

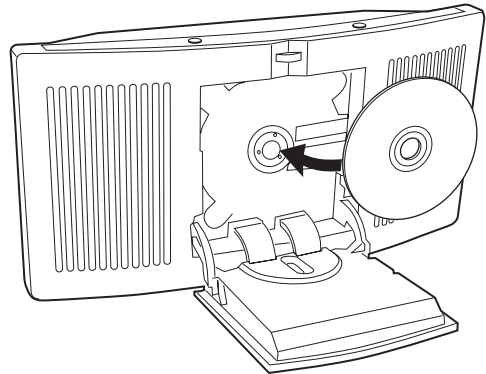

- CD's must be pressed securely onto the Spindle, until a "CLICK" is heard.
- Never place more than one disc in the CD player.
- It takes a few seconds for the unit to read the contents of the disc. No button will work during reading. Wait until the total number of the tracks and total play time of the disc is displayed.

When opening and closing, press the **OPEN/CLOSE** button (▲) on top of the unit. Do not force the door by hand during opening and closing operations.

**5** Press the **PLAY/PAUSE** button (▶/||) to start **playback**.

Playback starts from the first track.

When playback of all the tracks has finished, the unit stops automatically.



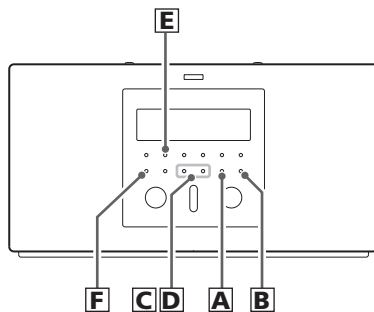

**A To stop playback**

Press the STOP button (■) to stop playback.

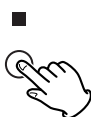

**B To suspend playback temporarily (pause mode)**

Press the PLAY/PAUSE button (▶/||). Playback stops at the current position.

To resume playback, press the PLAY/PAUSE button (▶/||) again.



**C To skip to the next or a previous track**

During playback, press the SKIP/SEARCH button (◀◀◀◀ or ▶▶▶▶) repeatedly until the desired track is found. The selected track will be played from the beginning.



In the stop mode, press the SKIP/SEARCH button (◀◀◀◀ or ▶▶▶▶) repeatedly until the desired track is found, and press the PLAY/PAUSE button (▶/||) to start playback from the selected track.

- When the ◀◀◀◀ button is pressed once during playback, the track being played will be played from the beginning. To return to the beginning of the previous track, press the ◀◀◀◀ button twice.
- During programmed playback, the next or previous track in the program is played.

**D Search for a part of a track**

During playback, hold down the SKIP/SEARCH button (◀◀◀◀ or ▶▶▶▶) and release it when the part you want to listen to is found.



**E DISPLAY button**

During playback, press this button repeatedly to change the display mode as follows:

DISPLAY

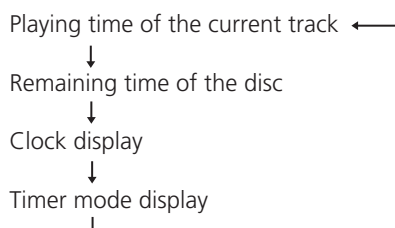

- Clock display and timer mode display appears for 4 seconds and returns to original display.
- Remaining time of the disc cannot be selected in the Stop, Repeat, and Shuffle modes.

**F MUTING button**

To cut the sound temporarily, press the MUTING button. Press the MUTING button again to restore the sound. If you change the volume during the muting, the muting will be canceled.

MUTING



# Programmed Playback

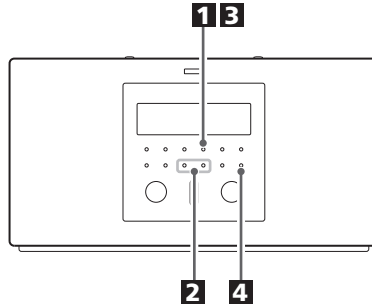

Up to 20 tracks can be programmed in the desired order.

- Shuffle playback does not work during program playback.
- Insert a disc and select "CD" before beginning programming.

**1** Press the **MEMORY/CLOCK ADJ** button in the stop mode.

MEMORY/  
CLOCK ADJ



"MEMORY" indicator blinks, and "P-01" appears on the display.

**2** Within 10 seconds, press the **SKIP/SEARCH** button to select a track.



- If the SKIP/SEARCH button isn't pressed within 10 seconds, program mode will be canceled.

**3** While "MEMORY" is blinking on the display, press the **MEMORY/CLOCK ADJUST** button.

MEMORY/  
CLOCK ADJ



The track is programmed, and "P-02" is displayed.

Repeat step **2** and **3** to program more tracks.

- You can program up to 20 tracks.
- To cancel the program mode, press the STOP button (■).

**4** When the selection of track numbers has been finished, press the **PLAY/PAUSE** button (▶/||) to start program playback.



If the PLAY/PAUSE button isn't pressed within 10 seconds, the MEMORY indicator will go off. In that case, press the MEMORY/CLOCK ADJ button and then press the PLAY/PAUSE button to start program playback.

The programmed contents are kept in memory even after switching from CD mode to TUNER or the unit switches from power on to standby.

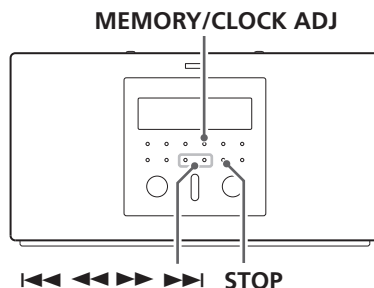

### To check the programmed order

In the stop mode, press the MEMORY/CLOCK ADJ button repeatedly to show the track numbers that have been stored in memory.



### To add a track to the end of the program

In the stop mode, press the MEMORY/CLOCK ADJ button repeatedly until "00" appears on the display.

Select a track number by pressing the SKIP/SEARCH button, and then press the MEMORY/CLOCK ADJ button.

The track is added to the end of the program.

### To overwrite the program

In the stop mode, press the MEMORY/CLOCK ADJ button repeatedly until the track number to be changed appears on the display.

Select a track number by pressing the SKIP/SEARCH button, and then press the MEMORY/CLOCK ADJ button.

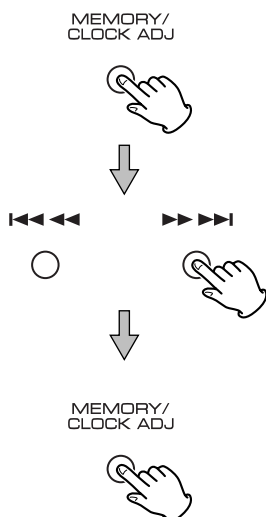

### To cancel the program playback mode

Press the STOP (■) button. "MEMORY" indicator disappears, but the programmed contents aren't lost.



To return to the program mode, press the MEMORY/CLOCK ADJ button.

### To clear program

In the stop mode, do either of the following to clear the program:

- Press OPEN/CLOSE button (▲) on top of the unit to open the CD compartment.
- Press the MEMORY/CLOCK ADJ button and then the STOP (■) button.

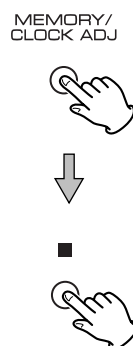

- If the unit is disconnected from the power supply for more than 3 minutes, the programmed contents will be cleared.

## Repeat Playback

### REPEAT/PRESET

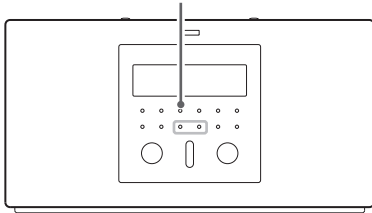

Every time the REPEAT/PRESET button is pressed, the REPEAT indicator lights or blinks, and the mode is changed as follows :

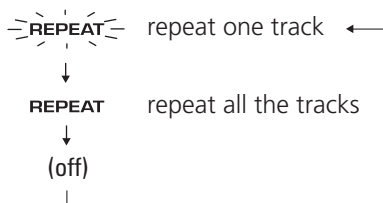

### Repeat one track

Press the REPEAT/PRESET button once during playback. The repeat indicator blinks. The track being played will be played repeatedly. If you press the SKIP/SEARCH button and select another track, the track you select will be played repeatedly.

It is also possible to select a track to be repeated in the stop mode. Press the REPEAT/PRESET button and then select the track number by pressing the SKIP/SEARCH button. Press the PLAY/PAUSE button to start playback.

### Repeat All the Tracks

All the tracks of the disc will be played repeatedly. Press the REPEAT/PRESET button twice. The repeat indicator lights steadily.

- During program playback, only the programmed tracks will be played in order repeatedly.
- If one of the following buttons is pressed or the CD compartment is opened, repeat mode will be canceled:

STOP button (■)  
STANDBY/ON switch  
FUNCTION button

## Shuffle Playback

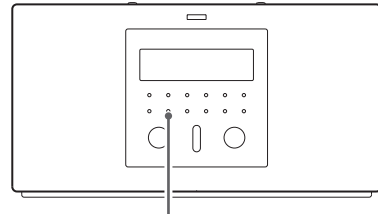

### SHUFFLE

Tracks can be played randomly.

Press the SHUFFLE button in the stop or play mode.

### SHUFFLE



- If you press the SKIP/SEARCH button (▶▶ ▶▶) during shuffle playback, next track will be randomly selected and played.
- If you press the SKIP/SEARCH button (◀◀ ◀◀), the currently played track will be played from the beginning.
- A track cannot be replayed during shuffle playback.
- To stop shuffle playback, press the STOP button (■).
- To cancel the shuffle playback mode, press the SHUFFLE button.
- If one of the following buttons is pressed or the CD compartment is opened, shuffle mode will be canceled:

STOP button (■)  
STANDBY/ON switch  
FUNCTION button

# Listening to the Radio

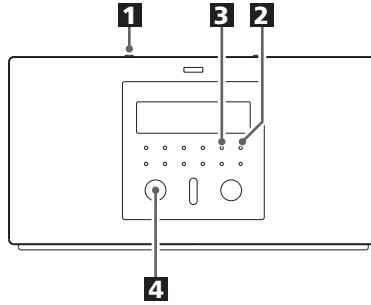

**1** Press the **STANDBY/ON** switch to turn the unit **ON**.



**2** Press the **FUNCTION** button to select "TUNER".



**3** Press the **BAND** button to select **FM** or **AM**.



**4** Select the station you want to listen to (**auto selection**).

Press and hold the **TUNING** button for a second or more to change frequency display continuously.

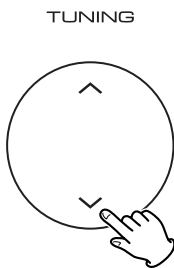

When a station is tuned in, the tuning process will stop automatically.

- Press the **TUNING** button to stop the auto selection.

**Selecting stations which cannot be tuned automatically (manual selection).**

Press the **TUNING** button repeatedly until you find a receivable station.

**If the reception is poor**

**AM broadcast**

Turn around the unit to find the best position for AM stations.

**FM broadcast**

For a good reception, turn around the antenna so that you can get the stations clearly.

- In an area where FM signals are weak, 75-ohm unbalanced-type FM antenna (3 elements or more) is recommended.

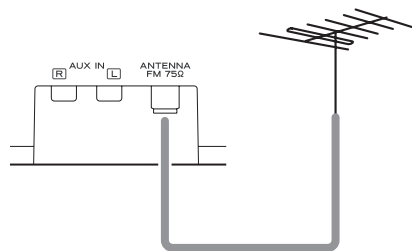

## How to Preset Stations

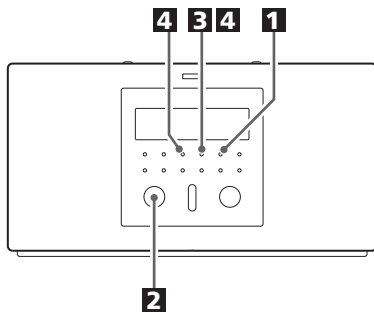

In each band, up to 10 stations can be stored in preset memories.

- 1** Press the **BAND** button to select FM or AM.

BAND



- 2** Operate the **TUNING** button to tune in a station to be stored as a preset station.

TUNING

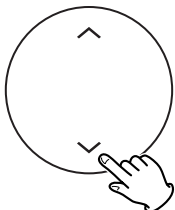

- 3** Press the **MEMORY/CLOCK ADJUST** button.

MEMORY/  
CLOCK ADJ



- 4** Within 10 seconds, select a preset channel to store the station using the **REPEAT/PRESET** button, and then press the **MEMORY/CLOCK ADJUST** button.

REPEAT/  
PRESET



MEMORY/  
CLOCK ADJ



To store more stations, repeat steps **1** to **4**.

## How to select Preset Stations

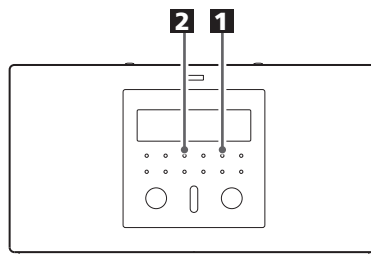

- 1** Press the **BAND** button to select FM or AM.

BAND



- 2** Press the **REPEAT/PRESET** button repeatedly and select a preset channel.

REPEAT/  
PRESET





## Listening to the External Sources

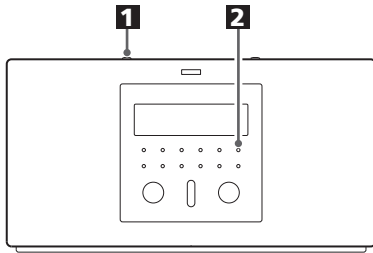

You can connect external sources such as VCR deck or TV to the AUX IN jacks.

- 1 Press the **STANDBY/ON** switch to turn the unit **ON**.



- 2 Press the **FUNCTION** button repeatedly to select "**AUX**".

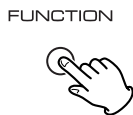

### How to connect external sources

- Read instructions of each component you intend to use with the SR-L35.

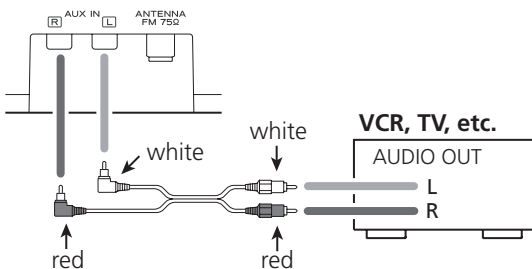

Connect the component with an RCA pin cable.

- Make sure to connect:
  - white plug → white jack (L: left channel)
  - red plug → red jack (R: right channel)
- Use L-shaped pin plugs for connecting into the AUX IN jacks if you are using the unit on a table or other flat surface.
- Be sure to insert each plug securely. To prevent hum and noise, do not bundle the connection cords with the power cord.

## Sleep Timer

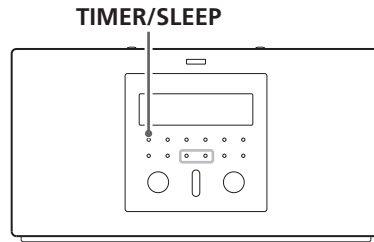

The unit automatically switches from power on to standby at a specified time.

When the power is on, press the **TIMER/SLEEP** button repeatedly until the desired time appears on the display.

Use the **SLEEP** button when using the remote control unit.

TIMER/  
SLEEP



The sleep time can be changed at 10-minute intervals.



When the sleep timer is activated, "**SLEEP**" appears on the display.

- To cancel the sleep timer, press the **SLEEP** button.

# Clock Adjustment

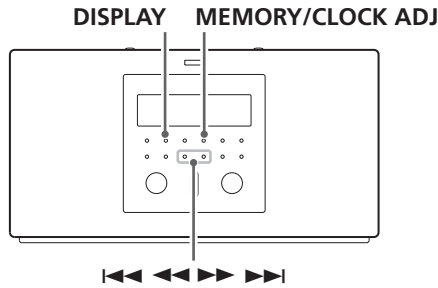

**1** Press the **DISPLAY** button to select clock display.

“:” blinks in the clock display.



- If the unit is in standby mode, press and hold the MEMORY/CLOCK ADJUST button for 2 or more seconds, and continue the procedure from step **3**.
- Press the STOP button to cancel the time setting. (In the TUNER mode, press the DISPLAY button.)

**2** Within 4 seconds, press and hold the **MEMORY/CLOCK ADJUST** button for 2 or more seconds.



**3** Press the **◀◀◀** or **▶▶▶** button to select “12H” or “24H”.

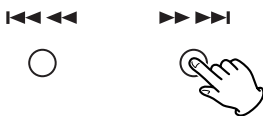

- In the TUNER mode, use the TUNING button.

**4** Press the **MEMORY/CLOCK ADJUST** button.



If you have selected “12H”, “AM” or “PM” appears on the display.

**5** Press the **◀◀◀** or **▶▶▶** button to set the current hour.



- In the TUNER mode, use the TUNING button.

**6** Press the **MEMORY/CLOCK ADJUST** button.



**7** Press the **◀◀◀** or **▶▶▶** button to set the current minute.



- In the TUNER mode, use the TUNING button.

**8** Press the **MEMORY/CLOCK ADJUST** button to finish the time setting mode.



The clock starts from 00 second.

- If the unit is disconnected from the power supply for more than 3 minutes, the clock and timer setting will be reset.
- If the unit is disconnected for less than 3 minutes the time displayed may not be correct.

# Timer (1)

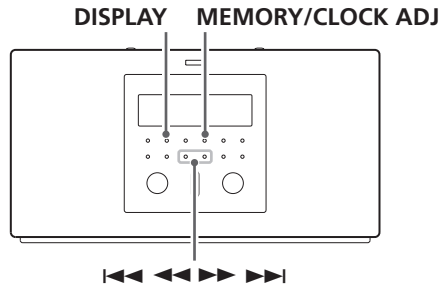

Adjust the clock before setting the timer.

## Setting the timer

- 1** Press the DISPLAY button once or twice to select the timer mode.

The "TIMER" indicator blinks on the display.



- 2** Within 4 seconds, press and hold the MEMORY/CLOCK ADJUST button for 2 or more seconds.

The "TIMER" and hour blink on the display.



- 3** Press the <<<< or >>>> button to set the start time (hour).

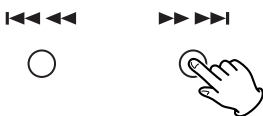

In the TUNER mode, use the TUNING button.

- 4** Press the MEMORY/CLOCK ADJUST button.

The minute blinks on the display.



- 5** Press the <<<< or >>>> button to set the start time (minute).



In the TUNER mode, use the TUNING button.

- 6** Press the MEMORY/CLOCK ADJUST button.



Time setting is finished and blinking of the "TIMER" indicator will stop.

## Timer (2)

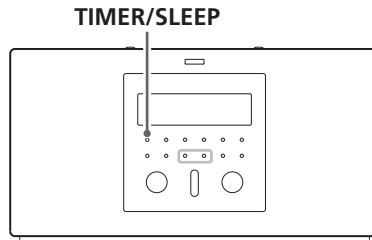

### Activating the timer

Press and hold the TIMER/SLEEP button for 2 or more seconds until "TIMER" indicator appears on the display, and press the STANDBY/ON switch to switch the unit back to standby.

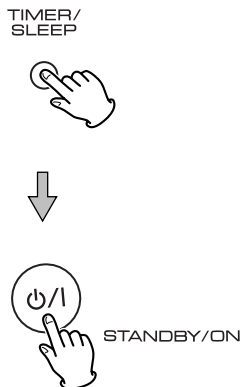

The unit will turn on at the specified time every day, and will return to standby in one hour from the start time.

For the timer to start playback of a CD, press the FUNCTION button to select CD, insert a disc and adjust the volume before switching the unit from power on to standby.

For the timer to start the radio, press the FUNCTION button to select TUNER, tune in a station and adjust the volume before switching the unit from power on to standby.

**Don't forget to switch the unit back to standby, or the timer won't work.**

- If you want to switch the unit back to standby anytime within 1 hour from the start time, press the STANDBY/ON switch.
- If the unit is disconnected from the power supply for more than 3 minutes, the clock and timer settings will be reset.

### To cancel the timer mode

Press and hold the TIMER/SLEEP button until the "TIMER" indicator disappears from the display.



## Troubleshooting

If you have problems with your system, look through this chart and see if you can solve the problem yourself before calling your dealer or TEAC service center.

### General

#### No power

- Check the connection to the AC power supply.

#### No sound.

- Adjust the volume.
- If muting is on, press the MUTING button.

#### The sound is noisy.

- The unit is too close to a TV set or similar appliances. Install the unit further from them, or turn them off.

### Tuner

#### Cannot listen to any station, or signal is too weak.

- Tune in the station properly.
- If a TV is near the unit, turn it off.
- Rotate the unit or antenna wire for the best reception position.

### CD Player

#### Cannot play.

- Load a disc with label side facing you.
- If the disc is dirty, clean the surface of the disc.
- Don't use scratched, damaged or warped discs.
- Depending on the quality of the disc and/or the condition of the recording, some CD-R/CD-RW discs may not be playable.
- Copy-protected discs may not be playable.

#### Sound skips.

- Place the unit on a stable place to avoid vibration and shock.
- If the disc is dirty, clean the surface of the disc.
- Don't use scratched, damaged or warped discs.

### Remote Control Unit

#### Remote control doesn't work.

- If the batteries are dead, change the batteries.
- Use remote control unit within the range (5m/15ft) and point at the front panel.
- Clear obstacles between the remote control unit and the main unit.
- If a fluorescent light is near the unit, put it off.

## Specifications

### TUNER Section

#### Frequency Range(FM):

87.50 MHz to 108.00 MHz

#### Frequency Range(AM):

520 kHz to 1,710 kHz

### CD PLAYER Section

#### Frequency Response:

20 Hz to 20 kHz(±1dB)

#### Wow and Flutter:

Unmeasurable

### SPEAKER SYSTEM Section

#### Type:

65 mm x 2

#### Impedance:

4 ohms

### GENERAL

#### Total Output Power:

3 W + 3 W

#### Power Requirement:

120 V, 60 Hz (via dedicated AC adaptor)

#### Power Consumption:

20 W

#### Dimension ( W x H x D ):

15.4" x 8.2" x 4.6" (390 x 208 x 118 mm)

#### Weight:

6.4 lbs (2.9 kg)

#### Standard Accessories:

AC Adaptor x 1  
Remote Control Unit (RC-969) x 1  
FM Lead-type Antenna x 1  
Owner's Manual x 1  
Warranty Card x 1  
Template for Wall Mounting x 1

- Design and specifications are subject to change without notice.
- Illustrations may differ slightly from production models.

**Nous vous remercions pour l'achat d'un appareil TEAC. Lire ce manuel avec attention pour obtenir les meilleures performances possibles de cet appareil.**

Avant utilisation . . . . .	22
Disques compacts . . . . .	23
Boîtier de télécommande . . . . .	24
Commutateur RESET . . . . .	24
Accrochage au mur . . . . .	25
Emploi des supports pliants . . . . .	25
Nomenclature . . . . .	26

### CD

Lecture du CD . . . . .	28
Lecture programmée . . . . .	30
Lecture répétitive . . . . .	32
Lecture aléatoire . . . . .	32

### TUNER

Ecoute radio . . . . .	33
Comment préréglager une station . . . . .	34
Sélection des stations préréglées . . . . .	34

Ecoute à partir d'une source externe . . . . .	35
Minuterie sommeil . . . . .	35
Réglage de l'horloge . . . . .	36
Minuterie . . . . .	37
Guide de dépanage . . . . .	39
Spécifications . . . . .	39

### Risque de condensation

En cas de déplacement de l'appareil (ou d'un disque) d'un endroit froid vers un endroit chaud, ou en cas d'utilisation après un changement de température brutale, il y a un risque de condensation. La vapeur contenue dans l'air peut se condenser sur le mécanisme interne et affecter le bon fonctionnement de l'appareil. Pour éviter ceci, ou au cas où cela venait à se produire, laisser l'appareil sous tension pendant une heure ou deux. Ceci lui permettra de se stabiliser à la température ambiante.

### Entretien

Si la surface de l'appareil devient sale, nettoyer celle-ci à l'aide d'un chiffon doux ou utiliser un liquide de nettoyage neutre. La nettoyer entièrement. Ne pas utiliser de diluant, de benzine ou d'alcool car ils risquent d'endommager la surface de l'appareil.

### Lire ceci avant de faire fonctionner l'appareil

- L'appareil pouvant dégager de la chaleur lorsqu'il fonctionne, laisser un dégagement suffisant autour de l'appareil afin de permettre une ventilation naturelle.
- La tension d'alimentation de l'appareil doit être celle indiquée à l'arrière de l'appareil. En cas de doute, contacter un électricien.
- Choisir avec soin l'endroit où vous placerez votre appareil. Eviter de le placer directement au soleil ou près d'une source de chaleur. Eviter aussi les endroits sujets à des vibrations, à de la poussière excessive, à la chaleur, au froid ou à l'humidité.
- Ne pas placer l'unité sur des unités produisant de fortes chaleurs tels que votre amplificateur/récepteur.
- Ne pas utiliser l'unité dans un endroit surchauffé (plus de 85°F/30°C).
- Ne pas ouvrir le coffret car ceci risquerait de provoquer des dommages aux circuits ou des chocs électriques. Si un objet rentre dans l'appareil, contacter votre revendeur.
- Lors du débranchement du cordon d'alimentation de la prise murale, toujours tirer sur la fiche et non sur le cordon.
- Pour garder le capteur laser propre, ne pas y toucher et ne pas laisser le compartiment à disque ouvert.
- Ne pas essayer de nettoyer l'appareil avec des solvants chimiques car ceci pourrait endommager le fini de l'appareil. Utiliser un chiffon propre et sec.
- Garder soigneusement ce manuel d'instructions pour une référence ultérieure.

### NE DEPLACEZ PAS CET APPAREIL PENDANT L'ECOUTE D'UN DISQUE

Pendant une écoute, le disque tourne à grande vitesse. Ne soulevez pas cet appareil et ne le déplacez pas pendant l'écoute d'un disque. En effet, vous risqueriez d'endommager ce disque.

### CONSIGNES DE DEPLACEMENT DE CET APPAREIL

Lorsque vous changez de lieu d'installation ou lorsque vous emballez cet appareil pour le déplacer, n'oubliez pas de retirer le disque. Ensuite, appuyez sur le bouton d'alimentation pour placer l'appareil en mode d'attente (standby). Débranchez le câble électrique. Si vous déplacez cet appareil alors qu'il contient un disque, vous risquez d'endommager cet appareil.

### ATTENTION

Ne pas exposer l'appareil à l'humidité ou aux projections d'eau; ne pas poser d'objets contenant de l'eau, tels qu'un vase, ou un liquide quelconque, sur l'appareil.

Ne pas installer l'appareil dans un endroit clos tel qu'une bibliothèque ou un meuble fermé.

## Disques pouvant être lus avec ce lecteur:

- CD audio classiques, portant ce logo sur l'étiquette:



- Disques CD-R et CD-RW correctement finalisés

## Remarques:

- Selon la qualité du disque et/ou la qualité de l'enregistrement, certains disques CD-R et CD-RW risquent de ne pas pouvoir être lus.
- Les disques protégés contre la reproduction, ainsi que les disques non-conformes à la norme CD risquent de ne pas pouvoir être lus correctement par ce lecteur.  
Si vous utilisez de tels disques dans cette unité, TEAC Corporation et ses filiales ne sont pas tenues pour responsables de toute conséquence ou de la garantie de la qualité de la reproduction. En cas de problèmes avec ce type de disque non standardisé, contactez le fabricant du disque.
- Placer toujours le disque sur le plateau, la face imprimée sur le dessus (les disques compacts ne sont enregistrés que sur une seule face.)
- Pour sortir un disque de son emballage, appuyer sur la partie centrale de l'étui et sortir le disque en veillant à bien le tenir par les bords.

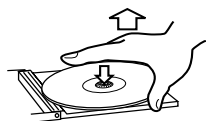

Comment sortir un disque de son emballage



Comment tenir le disque

- Si la surface du disque est sale, l'essuyer soigneusement à l'aide d'un chiffon doux et sec.



- Ne jamais utiliser de produits chimiques, tels que des sprays, des liquides antistatiques, de l'essence ou des diluants pour nettoyer les disques. Ces produits chimiques risquent de provoquer des dégâts irréparables sur la surface en plastique du disque.
- Ranger les disques dans leur étui après utilisation afin d'éviter de les rayer ou que de la poussière ne se dépose, ceci pouvant compromettre la lecture par la tête laser.
- Ne pas exposer les disques à la lumière directe du soleil, à une température élevée ou à une humidité excessive pendant une période prolongée. De telles expositions risquent de provoquer une déformation du disque.
- Les disques CD-R/CD-RW sont plus sensibles aux effets de la chaleur et aux rayons ultraviolets que les disques compacts ordinaires. Il est donc particulièrement important de les ranger dans un endroit à l'abri de la lumière directe du soleil et de toute source de chaleur, telle que des radiateurs ou des appareils électriques, susceptibles de dégager de la chaleur.
- Il est déconseillé d'utiliser des disques CD-R/CD-RW inscriptibles, la face portant l'étiquette risquant d'être collante et d'endommager l'appareil.
- Ne jamais coller d'étiquette ou de feuille de protection sur le disque; ne pas utiliser de spray destiné à déposer sur le disque une couche de protection.
- Utiliser, pour écrire des informations sur la face portant l'étiquette, un feutre utilisant une encre à base d'huile. Ne jamais utiliser de stylo bille ou de stylo à pointe dure, qui risquerait d'abîmer la surface enregistrée du disque.
- Ne jamais utiliser de stabilisateurs. L'utilisation, avec cet appareil, de stabilisateurs pour CD disponibles dans le commerce, pourrait endommager les mécanismes de l'appareil et provoquer son dysfonctionnement.
- Ne pas utiliser de CD ayant une forme irrégulière (octogonale, en forme de coeur, etc.), ceux-ci risquant d'endommager l'appareil.

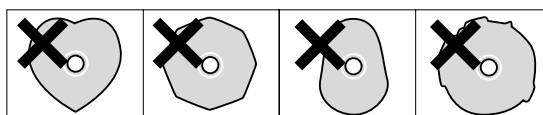

- En cas de doute quant à la manipulation des CD-R/CD-RW, lire les instructions fournies avec le disque ou contacter directement le fabricant du disque.

# Boîtier de télécommande

Le boîtier de télécommande fourni permet la commande à distance de l'appareil. Pour l'utilisation du boîtier de télécommande, le diriger vers le détecteur de télécommande du panneau avant de l'appareil.

- Même si le boîtier de télécommande est activé dans la zone de fonctionnement, la commande à distance peut être impossible s'il y a des obstacles entre le lecteur et le boîtier de télécommande.
- Si le boîtier de télécommande fonctionne dans le voisinage d'autres appareils générant des rayons infrarouges, ou si d'autres télécommandes utilisant des rayons infrarouges sont utilisées près du lecteur, le lecteur peut ne pas bien fonctionner. Dans la situation inverse, les autres appareils peuvent ne pas bien fonctionner.

## Mise en place des piles

1. Retirer le couvercle du compartiment des piles.
2. Introduire deux piles "AAA" (R03, SUM-4). S'assurer que les piles sont correctement mises en respectant les polarités plus ⊕ et moins ⊖.
3. Fermer le couvercle jusqu'au déclic.

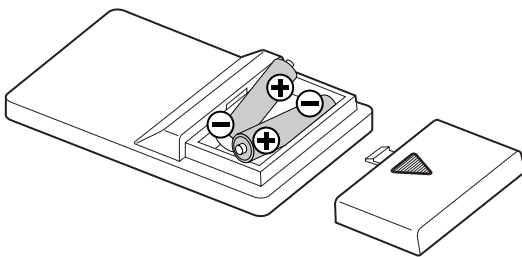

## Remplacement des piles

Si vous remarquez que la distance entre le boîtier de télécommande et le lecteur devient plus courte pour un fonctionnement correct, ceci indique que les piles sont usées. Dans ce cas, remplacer les piles par des nouvelles.

## Précautions à observer concernant les piles

- Bien placer les piles en respectant les polarités plus ⊕ et moins ⊖.
- Utiliser des piles du même type. Ne jamais essayer d'utiliser des types de pile différents ensemble.
- Des piles ou des batteries peuvent être utilisées. Se référer à leurs étiquettes pour les précautions à respecter.
- Si le boîtier de télécommande n'est pas utilisé pendant une longue période (plus d'un mois), retirer les piles du boîtier de télécommande pour éviter des fuites de pile. Si elles coulent, essuyer le liquide dans le compartiment des piles et remplacer les piles par des neuves.
- Ne pas chauffer, démonter les piles ni les mettre au feu.

### Commutateur RESET

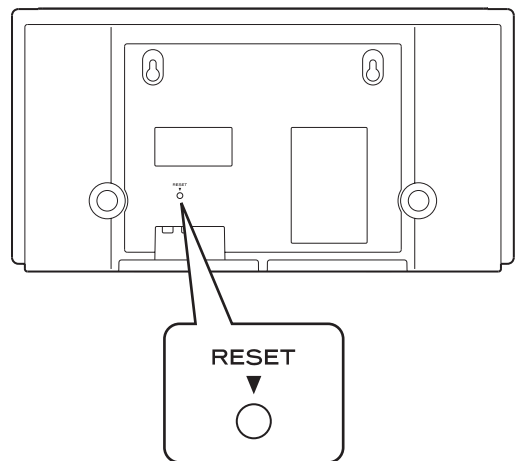

Dans les cas suivants, les boutons de fonctions peuvent ne pas fonctionner correctement.

- Quand le système est endommagé par un choc électrique.
- Quand l'alimentation est irrégulière ou bruyante.

Dans ces cas, appuyer la touche RESET une ou deux fois avec un crayon ou un stylo.



## Accrochage au mur

Il vous est loisible d'accrocher l'appareil au mur.

Il vous faut des crochets qui s'engagent juste bien aux trous d'accrochages dans le dos de l'appareil.

### Attention préalable

- Soyez conscient de la meilleure orientation de l'appareil pour recevoir des stations AM (cet appareil ne dispose pas d'antenne AM orientable).

### Pour suspendre l'appareil au mur

1. Utiliser le guide de positionnement fourni pour repérer les points exacts à percer.
2. Percer les trous dans le mur aux points repérés.
3. Visser vos crochets au mur.
4. En se servant des trous d'accrochage dans le dos de l'appareil, accrocher soigneusement l'appareil aux crochets.

### Remarque:

- Avant de détacher les mains de l'appareil, s'assurer que l'appareil est bien accroché aux crochets et que les crochets sont assez forts pour supporter le poids de l'appareil.

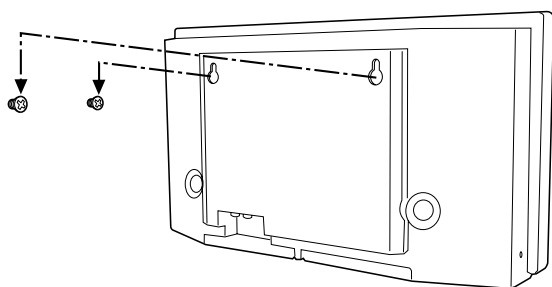

## Emploi des supports pliants

Pour plus de stabilité de l'appareil lors de son emploi sur une table ou autre surface plate, on peut déplier les supports, comme l'indique l'illustration.

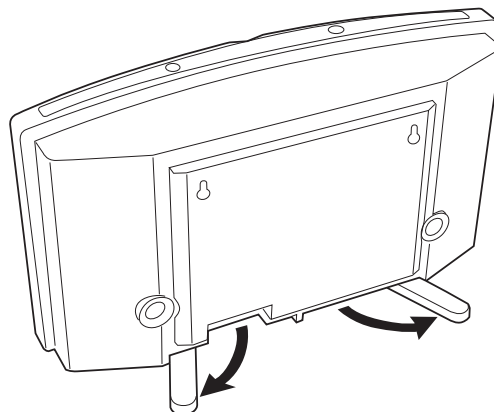

# Nomenclature

DESSUS

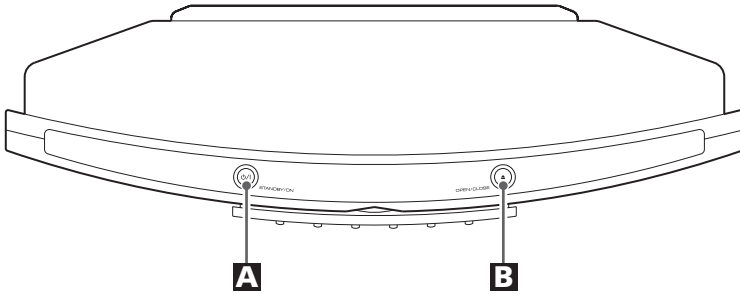

DEVANT

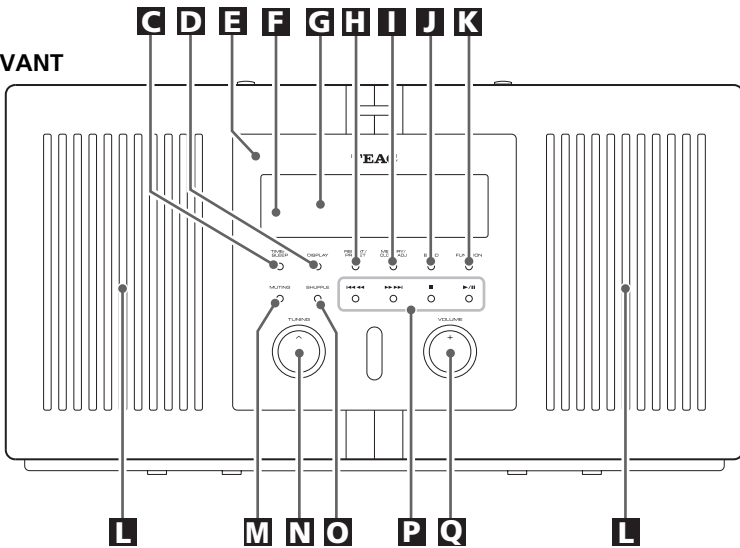

TÉLÉCOMMANDE

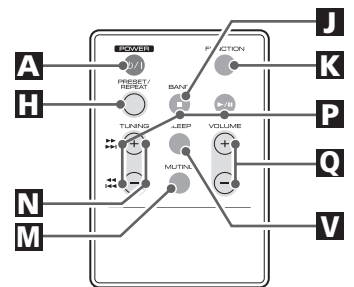

DERRIÈRE

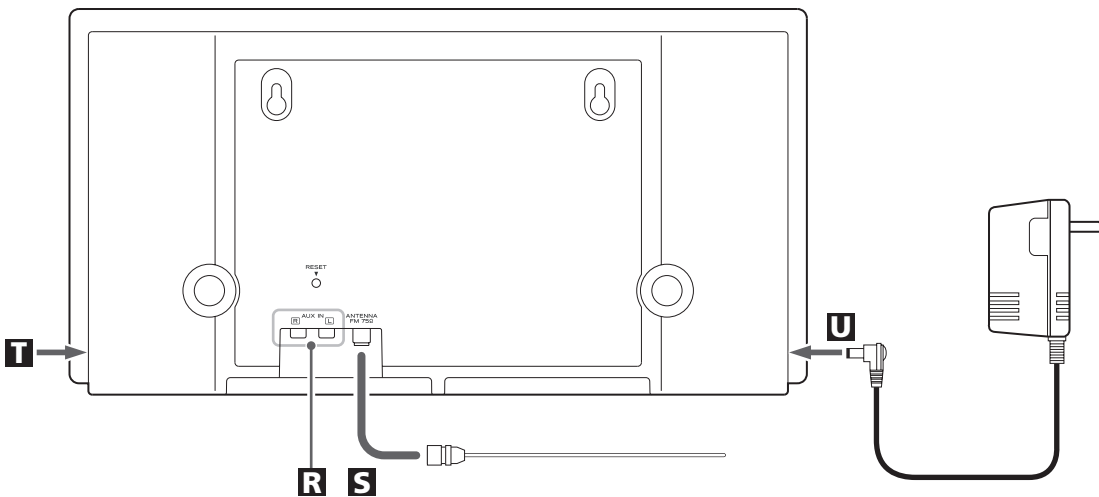

**A Commutateur STANDBY/ON**

Appuyez sur cette touche pour allumer l'appareil ou pour le remettre en mode d'attente.

Cet appareil consomme du courant même quand il est éteint (en mode STANDBY).

**B OPEN/CLOSE button**

Appuyez sur cette touche pour ouvrir ou fermer le compartiment à disque.

**C Touche TIMER/SLEEP**

Utiliser cette touche pour régler le minuteur ou le minuteur de mise en veille.

**D Touche d'affichage**

Utilisez cette touche pour changer le mode d'affichage.

**E Compartiment à disque**

Appuyez sur la touche OPEN/CLOSE située au dessus de l'appareil pour ouvrir le compartiment à disque.

**F Capteur de télécommande****G Afficheur****H Touche REPEAT/PRESET**

Utilisez cette touche pour changer le répétage ou choisir un numéro pré-réglé et une station.

**I Touche MEMORY/CLOCK ADJ**

Utilisez cette touche pour programmer les pistes ou régler l'horloge.

**J Touche BAND**

Utilisez cette touche pour choisir le AM ou le FM.

**K Touche FUNCTION**

Utilisez cette touche pour mettre l'appareil en mode CD, TUNER ou AUX.

**L Haut-parleurs (stéréo)****M Touche MUTING**

Utilisez cette touche pour couper le son provisoirement.

**N Touche TUNING**

Utilisez cette touche pour la syntonisation d'un poste.

**O Touche SHUFFLE**

Utilisez cette touche pour choisir le mode de lecture aléatoire.

**P Touches d'opération du CD**

Si le TUNER est choisi, ces touches ne fonctionnent pas.

**Touche STOP (■)**

Utiliser cette touche pour arrêter la lecture.

**Touche PLAY/PAUSE (▶/⏸)**

Utiliser cette touche pour débiter ou pausé la lecture.

**Touches SKIP/SEARCH (◀◀ ◀▶ ▶▶ ▶▶)**

Appuyer sur ces touches pour sauter des pistes. Tenir appuyer ces touches pour chercher une section d'une piste.

**Q Touche VOLUME**

Utilisez cette touche pour régler le volume.

**R Prises d'entrée AUX IN**

Brancher des sources externes à ces prises.

**S Antenne FM**

Brancher l'antenne FM à ce borne. Syntoniser un poste FM et étendre l'antenne pour trouver la meilleure position de réception. Ensuite tenir en place sur le mur en utilisant des punaises ou autre.

**T PHONES**

Insérer la prise des écouteurs dans cette prise et régler le volume.

**U Adaptateur CA**

Brancher d'abord le fil d'alimentation sortant de l'adaptateur à la prise DC-IN située sur le flanc gauche de l'appareil et, ceci fait, brancher l'adaptateur à une prise murale CA.

**V Touche SLEEP**

Utilisez cette touche lors du réglage de la minuterie sommeil.

## Lecture du CD

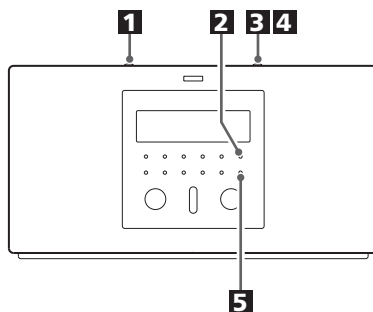

- 1** Appuyer sur le commutateur d'alimentation pour allumer l'appareil.



- 2** Appuyer sur la touche FUNCTION pour choisir "CD".

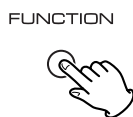

- Si il n'y a pas de disque dans l'appareil "no disc".

- 3** Appuyez sur la touche OPEN/CLOSE (▲) pour ouvrir le compartiment à disque.

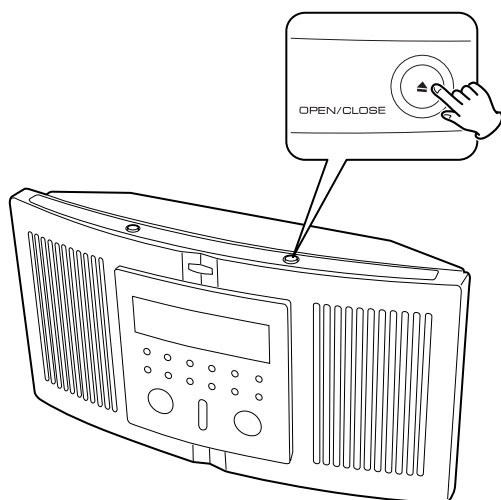

- 4** Insérer le disque sur la broche centrale, face imprimée vers vous, et fermer le compartiment en appuyant sur la touche OPEN/CLOSE.

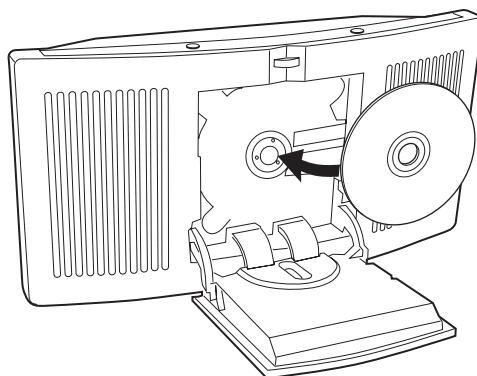

- Les CD doivent être fermement insérés sur la broche de centrage, jusqu'à l'émission d'un "CLIC".
- Ne jamais déposer plus d'un disque dans l'appareil.
- L'appareil prend quelques secondes pour lire le contenu du disque. Aucune touche fonctionne durant cette lecture. Attendre que le nombre total de pistes et la durée totale de lecture du disque est affiché.

Pour ouvrir et fermer le compartiment à disque, appuyez sur la touche OPEN/CLOSE (▲). Ne forcez pas la porte au cours des manœuvres d'ouverture et de fermeture.

- 5** Appuyer sur la touche PLAY/PAUSE (▶/||) pour débiter la lecture.

La lecture débute à la première piste. Quand toutes les pistes ont été jouées, l'appareil s'arrête automatiquement.



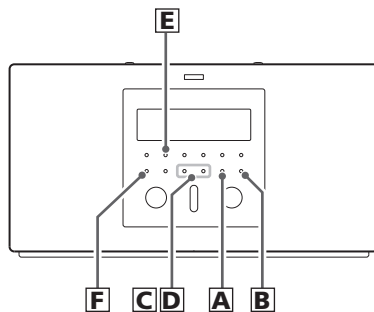

### A Pour l'arrêt de la lecture

Appuyer sur la touche STOP (■) pour arrêter la lecture.



### B Pour un arrêt momentané de la lecture (mode pause)

Appuyer sur la touche PLAY/PAUSE (▶/||). La lecture s'arrête à la position courante. Pour continuer la lecture appuyer sur la touche PLAY/PAUSE (▶/||) de nouveau.



### C Pour sauter vers la piste suivante ou précédente

Durant la lecture, appuyer sur la touche SKIP/SEARCH (I◀◀ ◀◀ ou ▶▶ ▶▶I) répétitivement jusqu'à temps que la piste désirée est trouvée. La piste choisie va jouée à partir du début.



En mode arrêt, appuyer sur la touche SKIP/SEARCH (I◀◀ ◀◀ ou ▶▶ ▶▶I) répétitivement jusqu'à temps que la piste désirée est trouvée et appuyer sur la touche PLAY/PAUSE (▶/||) pour commencer la lecture de la piste choisie.

- Quand la touche I◀◀ ◀◀ est appuyée une fois durant la lecture, la piste qui joue sera rejouée à partir du début. Pour retourner au début de la piste précédente appuyer sur la touche I◀◀ ◀◀ deux fois.
- Durant la lecture programmée, la piste suivante ou précédente du programme est jouée.

### D Recherche d'une section de piste

Durant la lecture, tenir appuyer la touche SKIP/SEARCH (I◀◀ ◀◀ ou ▶▶ ▶▶I) et relacher quand vous avez atteint la section de piste désirée.



### E Touche DISPLAY

Durant la lecture, appuyez cette touche répétitivement pour changer le mode d'affichage tel qu'il suit:



Durée de la lecture de la piste courante

↓  
Temps qui reste sur le disque

↓  
Affichage de l'horloge

↓  
Affichage de la minuterie

- Affichage de l'horloge et minuterie apparaissent pour 4 secondes seulement.
- On ne peut pas afficher le temps qui reste du disque en mode d'arrêt et pendant la lecture répétitive et celle aléatoire.

### F Touche MUTING

Pour couper le son provisoirement, appuyer sur la touche MUTING. Pour rétablir le son, appuyer à nouveau sur cette alors que la fonction MUTING est activée a pour effet d'annuler la fonction MUTING.



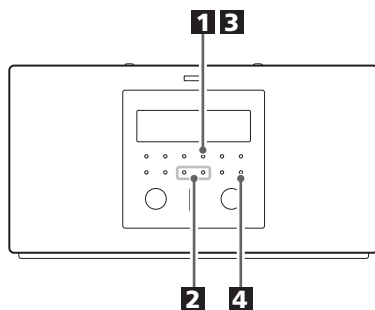

Jusqu'à 20 pistes peuvent être programmer dans l'ordre désiré.

- La lecture aléatoire ne fonctionne pas durant la lecture programmée.
- Choisir un disque et "CD" d'avance.

## 1 Appuyer sur la touche MEMORY/CLOCK ADJ durant le mode arrêt.

MEMORY/  
CLOCK ADJ



L'indicateur "MEMORY" clignote et "P-01" est affiché.

## 2 En dedans de 10 secondes, appuyer sur les touches numériques pour choisir une piste.



- Si la touche SKIP/SEARCH ne sont pas pressées en moins de 10 secondes, le mode programmation est annulé.

## 3 Lorsque "MEMORY" clignote à l'affichage, appuyer sur la touche MEMORY/CLOCK ADJ.

MEMORY/  
CLOCK ADJ



La piste est programmée et "P-02" est affiché.

Répéter l'étape 2 et 3 pour programmer d'autre pistes.

- Vous pouvez programmer jusqu'à 20 pistes.
- Pour annuler la programmation, appuyer sur la touche STOP (■).

## 4 Quand vous avez terminés avec votre sélection de pistes, appuyer sur la touche PLAY/PAUSE (▶/||) pour commencer la lecture programmée.

▶/||



Si la touche PLAY/PAUSE n'est pas appuyée en dedans de 10 secondes, l'indicateur MEMORY s'éteint. Dans ce cas, appuyer sur la touche MEMORY/CLOCK ADJ et ensuite appuyer sur la touche PLAY/PAUSE pour commencer la lecture proramée.

La programmation est retenue en mémoire même si la touche FUNCTION est appuyée pour se mettre en mode TUNER en quittant le CD ou que l'appareil se remet en mode d'attente.

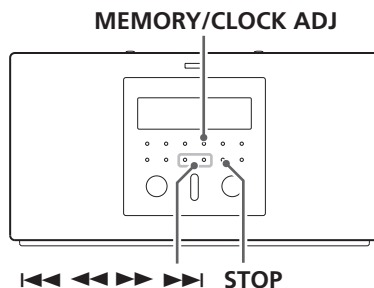

### Pour vérifier l'ordre de programmation

En mode d'arrêt, appuyez sur la touche MEMORY/CLOCK ADJ répétitivement, pour voir les numéros de pistes entreposés en mémoire.

MEMORY/  
CLOCK ADJ



### Pour ajouter une piste à la fin du programme

En mode d'arrêt, appuyez sur la touche MEMORY/CLOCK ADJ répétitivement jusqu'à temps que "00" est affiché.

Sélectionner un numéro de piste en appuyant sur la touche SKIP/SEARCH, et appuyer ensuite sur la touche MEMORY/CLOCK ADJ.

La piste est ajoutée à la fin du programme.

### Pour recouvrir un programme

En mode arrêt, appuyer la touche MEMORY/CLOCK ADJ répétitivement jusqu' à temps que le numéro de piste à changer est affiché.

Sélectionner un numéro de piste en appuyant sur la touche SKIP/SEARCH, et appuyer ensuite sur la touche MEMORY/CLOCK ADJ.

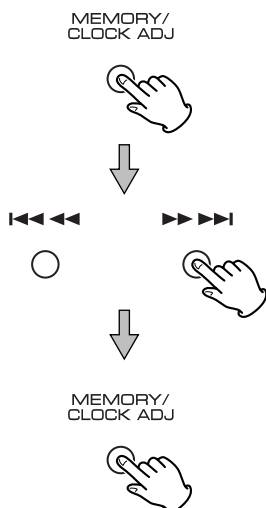

### Pour annuler la lecture programmée

Appuyez sur la touche STOP (■). Le témoin "MEMORY" s'éteint, mais le contenu de la programmation n'est pas perdu.



Pour retourner en mode programmation, appuyez sur la touche MEMORY/CLOCK ADJ.

### Pour vidanger la programmation

En mode d'arrêt, réalisez une des opérations suivantes pour annuler le programme:

- Appuyez sur la touche OPEN/CLOSE (▲) du dessus de l'appareil pour ouvrir le compartiment à disque.
- Appuyez sur la touche MEMORY/CLOCK ADJ puis sur la touche STOP (■).

MEMORY/  
CLOCK ADJ



- Si l'appareil est débranché pour plus de 3 minutes, la programmation est vidangée.

## Lecture répétitive

### REPEAT/PRESET

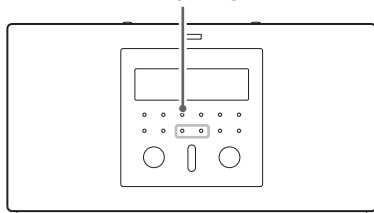

Chaque fois que la touche REPEAT/PRESET est appuyée, l'indicateur REPEAT s'allume ou clignote et le mode est changé tel qu'il suit :

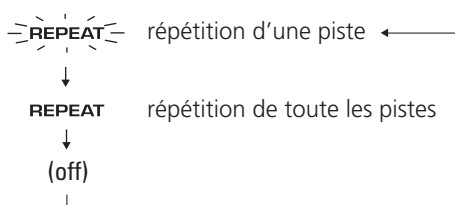

### Répétition d'une piste

Appuyer sur la touche REPEAT/PRESET une fois durant la lecture. L'indicateur de répétition clignote. La piste courante est rejouée répétitivement. Si vous appuyez sur la touche SKIP/SEARCH et choisissez une autre piste, cette piste sera jouée répétitivement

Il est aussi possible de choisir une piste à être répéter en mode arrêt. Appuyer sur la touche REPEAT/PRESET et ensuite choisir le numéro de la piste en appuyant sur la touche SKIP/SEARCH ou sur les touches numériques. Appuyer sur la touche PLAY/PAUSE pour commencer la lecture.

### Répétition de toute les pistes

Toute les pistes du disque seront répétées  
Appuyer sur la touche REPEAT/PRESET deux fois.  
L'indicateur repeat s'allume solidement.

- Durant la lecture programmée, seulement les pistes programmées seront jouées dans l'ordre répétitivement.
- Si une des touches suivantes est appuyée ou le compartiment à disque est ouvert, le répétagé est annulé:

touche STOP (■)  
commutateur STANDBY/ON  
touche FUNCTION

## Lecture aléatoire

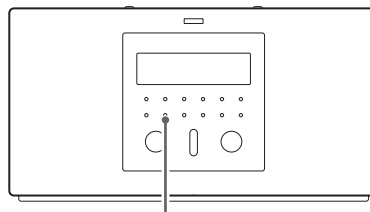

### SHUFFLE

Les pistes peuvent être jouées aléatoirement.

Appuyez sur la touche SHUFFLE mode arrêt (stop) ou en mode lecture (play).

### SHUFFLE



- Si vous appuyez sur la touche SKIP/SEARCH (▶▶ ▶▶) durant la lecture aléatoire, la piste suivante sera choisie aléatoirement et jouée.
- Si vous appuyez sur la touche SKIP/SEARCH (◀◀ ◀◀), la piste courante sera jouée du début.
- Aucune piste ne sera pas lue plusieurs fois pendant la lecture aléatoire.
- Pour arrêter la lecture aléatoire, appuyer sur la touche STOP (■).
- Pour annuler la lecture aléatoire, appuyer sur la touche SHUFFLE.
- Si une des touches suivantes est appuyée ou le compartiment à disque est ouvert, la lecture aléatoire est annulée:

touche STOP (■)  
commutateur STANDBY/ON  
touche FUNCTION



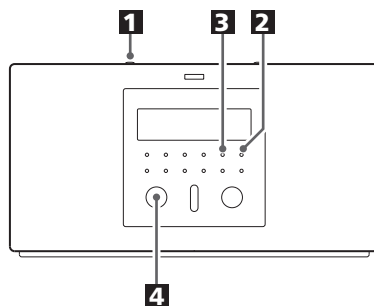

**1** Appuyer sur le commutateur **STANDBY/ON** pour allumer l'appareil.



**2** Appuyez sur la touche **FUNCTION** pour sélectionner le "TUNER".



**3** Appuyez sur la touche **BAND** pour sélectionner FM ou AM.



**4** Sélectionnez la station que vous voulez écouter (auto sélection).

Maintenir la touche TUNING enfoncée pendant une seconde ou plus pour que l'affichage de la fréquence se mette à changer.

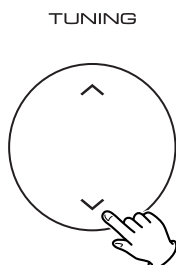

Quand une station est captée, le processus de réglage s'arrête automatiquement.

- Pour arrêter la syntonisation automatique à mi-course, appuyez sur la touche TUNING.

**Sélection des stations impossibles à régler automatiquement (réglage manuel).**

Appuyez sur la touche TUNING d'une façon répétitive autant de fois que nécessaire d'enfilée pour que la station souhaitée soit trouvée.

## Si la réception est mauvaise

### Transmission AM

Tourner l'appareil pour trouver la meilleure position pour les postes AM.

### Transmission FM

Pour améliorer la réception, orientez l'antenne jusqu'à ce que vous captiez parfaitement les stations désirées.

- Où le signal FM est faible, il sera nécessaire d'utiliser une antenne de trois ou plus éléments extérieure FM de 75 ohms.

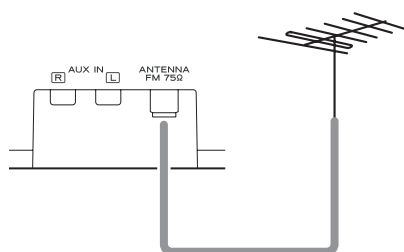

## Comment préréglé une station

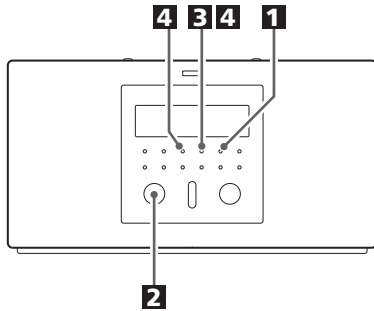

Pour chaque bande, jusqu'à 10 stations peuvent être entreposées en mémoire.

- 1** Appuyez sur la touche **BAND** pour sélectionner FM ou AM.

BAND



- 2** En agissant sur la touche **TUNING**, cherchez une station à mémoriser.

TUNING

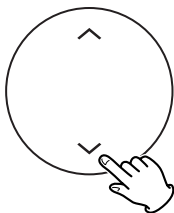

- 3** Appuyez sur la touche **MEMORY/CLOCK ADJ.**

MEMORY/  
CLOCK ADJ



- 4** Dans les 10 secondes qui suivent, sélectionnez un canal préréglé pour mémoriser cette station à l'aide de la touche **REPEAT/PRESET**; puis appuyez sur la touche **MEMORY/CLOCK ADJ.**

REPEAT/  
PRESET



MEMORY/  
CLOCK ADJ



Pour mémoriser d'autres stations, répétez les étapes **1** à **4**.

## Sélection des stations préréglées

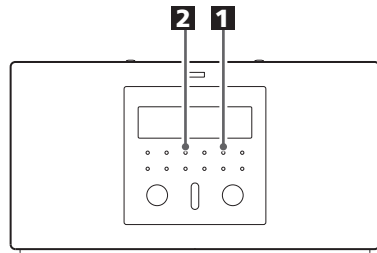

- 1** Appuyez sur la touche **BAND** pour sélectionner FM ou AM.

BAND



- 2** Appuyez sur la touche **REPEAT/PRESET** répétitivement pour choisir une station préréglée.

REPEAT/  
PRESET



## Ecoute à partir d'une source externe

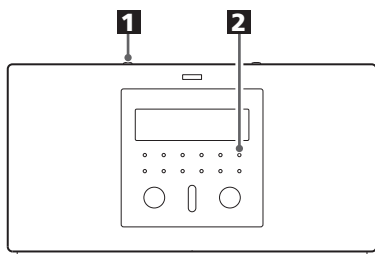

Il est possible de connecter des appareils externes tels qu'une VCR ou un téléviseur aux prises d'entrée AUX IN.

### 1 Appuyer sur le commutateur d'alimentation STANDBY/ON pour allumer l'appareil.



### 2 Appuyez sur la touche FUNCTION d'une façon répétitive pour choisir "AUX".

FUNCTION



## Pour connecter des appareils externes

- Consultez le mode d'emploi de l'appareil que vous avez l'intention d'utiliser avec l'SR-L35.

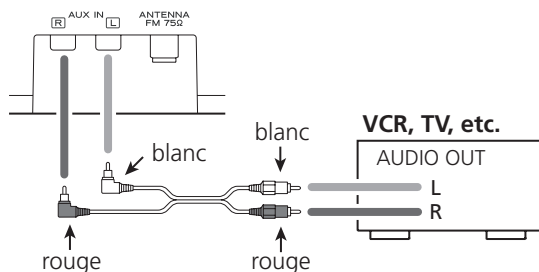

Effectuez les raccordements au moyen de câbles munis de fiches Cinch (RCA).

- Veillez à brancher:
  - la fiche blanche → la prise blanche (L: voie gauche)
  - la fiche rouge → la prise rouge (R: voie droite)
- Employez des fiches en L pour le branchement sur les prises AUX IN quand l'appareil est placé sur une table ou autre surface plate.
- Assurez-vous que chaque fiche est enfoncée bien à fond. Pour éviter le ronflement, éloignez les câbles de raccordement du cordon d'alimentation.

## Minuterie sommeil

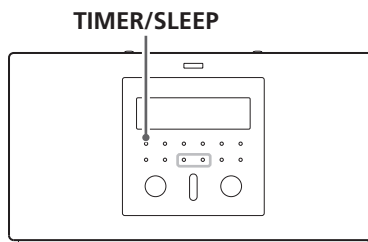

L'appareil peut être programmé pour qu'il passe en mode d'attente à une heure spécifiée.

Quand l'appareil est allumé, appuyer sur la touche TIMER/SLEEP répétitivement jusqu'à temps que l'heure désirée est affichée.

Utiliser la touche SLEEP lors de l'utilisation de la télécommande.

TIMER/  
SLEEP



La minuterie sommeil peut être réglé à des intervalles de 10 minutes.



Lorsque la minuterie sommeil est activée, "SLEEP" s'affiche.

- Pour arrêter la minuterie sommeil, appuyer sur la touche SLEEP.

# Réglage de l'horloge

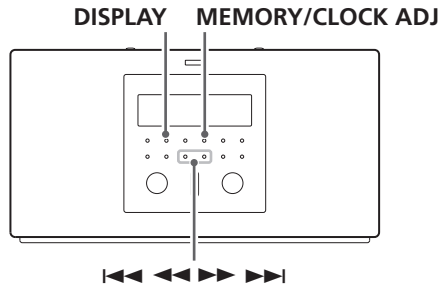

## 1 Appuyez sur la touche DISPLAY pour choisir l'affichage de l'horloge.

":" clignote dans l'afficheur de l'horloge.



DISPLAY



- Si l'appareil est en mode d'attente, maintenez pressée la touche MEMORY/CLOCK ADJ pendant 2 secondes ou plus et continuez la procédure à partir de l'étape 3.
- Appuyez sur la touche STOP pour annuler le réglage de l'heure. (En mode de TUNER, appuyez sur la touche DISPLAY.)

## 2 En dedans de 4 secondes, appuyez et retenir la touche MEMORY/CLOCK ADJ pour 2 secondes ou plus.

MEMORY/  
CLOCK ADJ



## 3 Appuyez sur la touche <math>\lll\lll</math> ou <math>\ggg\ggg</math> pour choisir "12H" ou "24H".

<math>\lll\lll</math> <math>\ggg\ggg</math>



- En mode de TUNER, utilisez la touche TUNING.

## 4 Appuyez sur la touche MEMORY/CLOCK ADJ.

MEMORY/  
CLOCK ADJ



En cas de sélection de "12H", "AM" ou "PM" s'affiche.

## 5 Appuyez sur la touche <math>\lll\lll</math> ou <math>\ggg\ggg</math> pour régler l'heure.

<math>\lll\lll</math>

<math>\ggg\ggg</math>



- En mode de TUNER, utilisez la touche TUNING.

## 6 Appuyez sur la touche MEMORY/CLOCK ADJ.

MEMORY/  
CLOCK ADJ



## 7 Appuyez sur la touche <math>\lll\lll</math> ou <math>\ggg\ggg</math> pour régler les minutes.

<math>\lll\lll</math>

<math>\ggg\ggg</math>



- En mode de TUNER, utilisez la touche TUNING.

## 8 Appuyez sur la touche MEMORY/CLOCK ADJ pour finir le réglage de l'horloge.

MEMORY/  
CLOCK ADJ



L'horloge démarre à 00 seconde.

- Si l'appareil est débranché pour plus de 3 minutes, l'horloge et la minuterie devront être régler de nouveau.
- Si l'appareil est débranché pour moins de 3 minutes, il est possible que l'heure affichée est inexacte.

# Minuterie (1)

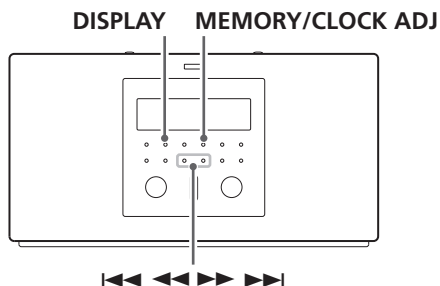

Régler l'horloge avant de régler la minuterie.

## Réglage de la minuterie

**1** Appuyer sur la touche DISPLAY pour changer le mode de minuterie.

Le témoin "TIMER" clignote.



**2** En dedans de 4 secondes, appuyez et retenez la touche MEMORY/CLOCK ADJ pour 2 secondes ou plus pour changer le mode de réglage de la minuterie.

"TIMER" et l'heure clignotent.



**3** Appuyer sur la touche <math>I \lll \lll</math> ou <math>\ggg \ggg</math> pour régler le temps du démarrage (heure).



En mode de TUNER, utilisez la touche TUNING.

**4** Appuyez sur la touche MEMORY/CLOCK ADJ.

Les minutes clignotent.



**5** Appuyer sur la touche <math>I \lll \lll</math> ou <math>\ggg \ggg</math> pour régler le temps du démarrage (minute).



En mode de TUNER, utilisez la touche TUNING.

**6** Appuyez sur la touche MEMORY/CLOCK ADJ.



Le réglage de l'heure est terminé et le clignotement du témoin "TIMER" s'arrête.

## Minuterie (2)

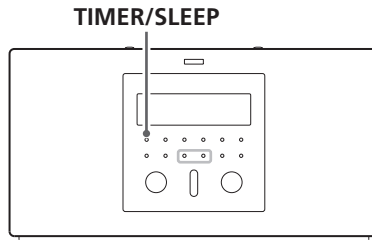

### Activation de la minuterie

Appuyer et retenir la touche TIMER/SLEEP pour 2 secondes ou plus jusqu'à ce que le témoin TIMER s'allume dans l'afficheur, et appuyer sur la touche STANDBY/ON pour se mettre en mode d'attente (Standby).

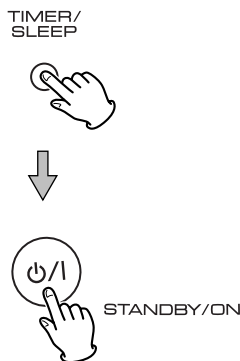

L'appareil s'allumera à l'heure spécifiée chaque jour et se remettra en mode d'attente au bout de 60 minutes en comptant de l'heure spécifiée.

Pour une lecture minutée d'un CD, appuyer sur la touche FUNCTION pour choisir le mode CD, insérer un disque et régler le volume avant de faire passer l'appareil en mode d'attente.

Pour une lecture minutée de la radio, appuyer sur la touche FUNCTION pour choisir le mode TUNER, capter une station et régler le volume avant de faire passer l'appareil en mode d'attente.

**Ne jamais oublier de faire passer l'appareil en mode d'attente, sinon la minuterie ne fonctionnera pas.**

- Si vous voulez remettre l'appareil en mode d'attente avant qu'il ne le fasse automatiquement, appuyez sur la touche STANDBY/ON.
- Si l'appareil est débranché pour plus de 3 minutes, l'horloge et la minuterie devront être réglés de nouveau.

### Pour annulement du mode minuterie

Eteindre le témoin TIMER en maintenant la touche TIMER/SLEEP enfoncée.



En cas de problème, commencer par chercher dans ce tableau pour voir si on peut trouver soi-même la solution avant de contacter le revendeur ou le centre de service client TEAC.

### Généralité

#### L'appareil ne s'allume pas.

- Vérifiez que l'appareil est bien branché à la source d'alimentation CA.

#### Aucun son ne sort des enceintes.

- Réglez le volume.
- Si la fonction "Silence" est active, appuyez sur la touche MUTING.

#### Bruits parasites.

- L'appareil est placé à proximité d'un poste de télévision ou d'un autre appareil analogue. Installez l'appareil plus loin de ces derniers, ou mettez ceux-ci hors tension.

### Syntonisateur

#### Aucune station ne peut être captée, ou niveau sonore trop faible.

- Se régler précisément sur la station désirée.
- Si l'appareil se trouve à proximité d'un poste de télévision, éteindre ce dernier.
- Installez de nouveau l'antenne après avoir repéré la meilleure position de réception.

### Lecteur de disque compact

#### Ne fonctionne pas.

- Placez un disque compact dans la platine, face imprimée vers vous.
- Si le disque est sale, en nettoyer la surface.
- Evitez d'utiliser des disques rayés, abîmés ou voilés.
- Dépendant de la qualité du disque et/ou la condition de l'enregistrement, certains disques CD-R ou CD-RW ne joueront pas.
- Disques défense de copie ne joueront pas.

#### Le son n'est pas stable.

- Placez l'appareil sur un support stable de façon à éviter les vibrations et les chocs.
- Si le disque est sale, en nettoyer la surface.
- Evitez d'utiliser des disques rayés, abîmés ou voilés.

### Télécommande

#### La télécommande ne fonctionne pas.

- Si les batteries sont usées, remplacez-les.
- Sans dépasser la portée (5 m) de la télécommande, l'orientez vers la face avant de l'appareil.
- Enlevez tout objet pouvant faire obstacle entre la télécommande et l'appareil.
- Eteignez tout éclairage fluorescent à proximité de cet appareil.

### Section SYNTONISATEUR

#### Gamme de fréquence(FM):

87,50 MHz à 108,00 MHz

#### Gamme de fréquence(AM):

520 kHz à 1.710 kHz

### Section LECTEUR DISQUE COMPACTE

#### Réponse de fréquence:

20 Hz à 20 kHz(±1dB)

#### Pleurage & scintillement:

Non-mesurable

### Section Système de HAUT-PARLEUR

#### Type:

65 mm x 2

#### Impedance:

4 ohms

### GÉNÉRALITÉ

#### Puissance de sortie totale :

3 W + 3 W

#### Alimentation:

120V CA, 60Hz (via propre adaptateur CA)

#### Consommation:

20 W

#### Dimension ( L x H x P ):

390 x 208 x 118 mm

#### Poid:

2,9 kg

#### Accessoires Standard:

Adaptateur CA x 1  
Télécommande (RC-969) x 1  
Antenne cadre FM x 1  
Manuel du propriétaire x 1  
Carte de garantie x 1  
Gabarit pour fixation murale x 1

- Des améliorations peuvent produire des changements dans les caractéristiques et fonctions sans préavis.
- Les illustrations peuvent différer légèrement des modèles de production.

# TEAC

---

<b>TEAC CORPORATION</b>	3-7-3, Nakacho, Musashino-shi, Tokyo 180-8550, Japan Phone: (0422) 52-5081
TEAC AMERICA, INC.	7733 Telegraph Road, Montebello, California 90640 Phone: (323) 726-0303
TEAC CANADA LTD.	5939 Wallace Street, Mississauga, Ontario L4Z 1Z8, Canada Phone: (905) 890-8008
TEAC MEXICO, S.A. De C.V	Campesinos N°184, Colonia Granjas Esmeralda, Delegacion Iztapalapa, CP 09810, México DF Phone: (525) 581-5500
TEAC UK LIMITED	5 Marlin House, Croxley Business Park, Watford, Hertfordshire, WD18 8TE, U.K. Phone: 01923-819699
TEAC EUROPE GmbH	Bahnstrasse 12, 65205 Wiesbaden-Erbenheim, Germany Phone: 0611-71580
TEAC FRANCE S.A.	17, Rue Alexis-de-Tocqueville, CE 005 92182 Antony Cedex, France Phone: (1) 42.37.01.02
TEAC ITALIANA S.p.A.	Via C. Cantù 11, 20092 Cinisello Balsamo, Milano, Italy Phone: 02-66010500
TEAC AUSTRALIA PTY., LTD.	280 William Street, Melbourne VIC 3000, Australia Phone: (03) 9672-2400 A.B.N. 80 005 408 462

---

This appliance has a serial number located on the rear panel. Please record the model number and serial number and retain them for your records.

Model number

Serial number

0604·MA-0894A



## Free Manuals Download Website

<http://myh66.com>

<http://usermanuals.us>

<http://www.somanuals.com>

<http://www.4manuals.cc>

<http://www.manual-lib.com>

<http://www.404manual.com>

<http://www.luxmanual.com>

<http://aubethermostatmanual.com>

Golf course search by state

<http://golfingnear.com>

Email search by domain

<http://emailbydomain.com>

Auto manuals search

<http://auto.somanuals.com>

TV manuals search

<http://tv.somanuals.com>