

TEAC



SR-L280i

STEREO CD RADIO OWNER'S MANUAL MANUEL DU PROPRIÉTAIRE MANUAL DEL USUARIO

ENGLISH

FRANÇAIS

ESPAÑOL

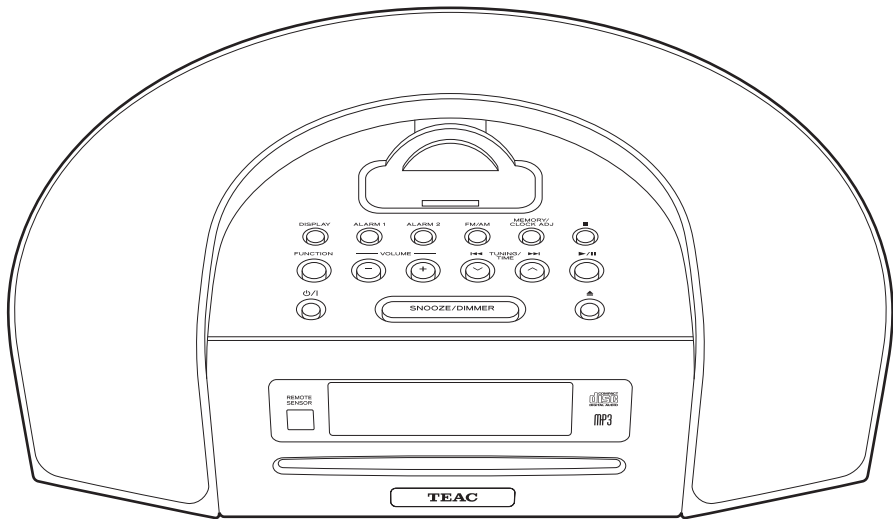

Includes adapters for:
Comprend des adaptateurs pour:
Incluye adaptadores para:
iPhone 4
iPhone 3GS, iPhone 3G



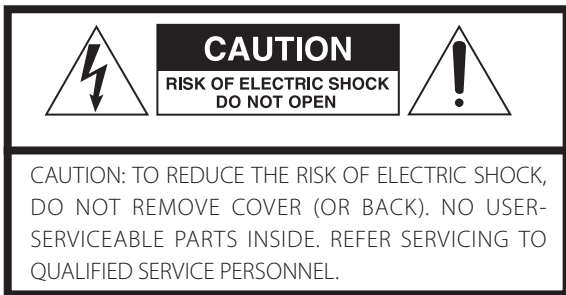

 The lightning flash with arrowhead symbol, within an equilateral triangle, is intended to alert the user to the presence of uninsulated "dangerous voltage" within the product's enclosure that may be of sufficient magnitude to constitute a risk of electric shock to persons.

 The exclamation point within an equilateral triangle is intended to alert the user to the presence of important operating and maintenance (servicing) instructions in the literature accompanying the appliance.

IMPORTANT SAFETY INSTRUCTIONS

- 1) Read these instructions.
- 2) Keep these instructions.
- 3) Heed all warnings.
- 4) Follow all instructions.
- 5) Do not use this apparatus near water.
- 6) Clean only with dry cloth.
- 7) Do not block any ventilation openings. Install in accordance with the manufacturer's instructions.
- 8) Do not install near any heat sources such as radiators, heat registers, stoves, or other apparatus (including amplifiers) that produce heat.
- 9) Do not defeat the safety purpose of the polarized or grounding-type plug. A polarized plug has two blades with one wider than the other. A grounding type plug has two blades and a third grounding prong. The wide blade or the third prong are provided for your safety. If the provided plug does not fit into your outlet, consult an electrician for replacement of the obsolete outlet.
- 10) Protect the power cord from being walked on or pinched particularly at plugs, convenience receptacles, and the point where they exit from the apparatus.
- 11) Only use attachments/accessories specified by the manufacturer.
- 12) Use only with the cart, stand, tripod, bracket, or table specified by the manufacturer, or sold with the apparatus. When a cart is used, use caution when moving



the cart/apparatus combination to avoid injury from tip-over.

- 13) Unplug this apparatus during lightning storms or when unused for long periods of time.
- 14) Refer all servicing to qualified service personnel. Servicing is required when the apparatus has been damaged in any way, such as power-supply cord or plug is damaged, liquid has been spilled or objects have fallen into the apparatus, the apparatus has been exposed to rain or moisture, does not operate normally, or has been dropped.

- Do not expose this apparatus to drips or splashes.
- Do not place any objects filled with liquids, such as vases, on the apparatus.
- Do not install this apparatus in a confined space such as a book case or similar unit.
- The apparatus draws nominal non-operating power from the AC outlet with its POWER or STANDBY/ON switch not in the ON position.
- The apparatus should be located close enough to the AC outlet so that you can easily grasp the power cord plug at any time.
- The mains plug is used as the disconnect device, the disconnect device shall remain readily operable.
- If the product uses batteries (including a battery pack or installed batteries), they should not be exposed to sunshine, fire or excessive heat.
- CAUTION for products that use replaceable lithium batteries: there is danger of explosion if a battery is replaced with an incorrect type of battery. Replace only with the same or equivalent type.
- Caution should be taken when using earphones or headphones with the product because excessive sound pressure (volume) from earphones or headphones can cause hearing loss.

WARNING: TO PREVENT FIRE OR SHOCK HAZARD, DO NOT EXPOSE THIS APPLIANCE TO RAIN OR MOISTURE.

CAUTION

- DO NOT REMOVE THE EXTERNAL CASES OR CABINETS TO EXPOSE THE ELECTRONICS. NO USER SERVICEABLE PARTS ARE WITHIN!
- IF YOU ARE EXPERIENCING PROBLEMS WITH THIS PRODUCT, CONTACT TEAC FOR A SERVICE REFERRAL. DO NOT USE THE PRODUCT UNTIL IT HAS BEEN REPAIRED.
- USE OF CONTROLS OR ADJUSTMENTS OR PERFORMANCE OF PROCEDURES OTHER THAN THOSE SPECIFIED HEREIN MAY RESULT IN HAZARDOUS RADIATION EXPOSURE.

For U.S.A.

This equipment has been tested and found to comply with the limits for a Class B digital device, pursuant to Part 15 of the FCC Rules. These limits are designed to provide reasonable protection against harmful interference in a residential installation. This equipment generates, uses, and can radiate radio frequency energy and, if not installed and used in accordance with the instructions, may cause harmful interference to radio communications. However, there is no guarantee that interference will not occur in a particular installation. If this equipment does cause harmful interference to radio or television reception, which can be determined by turning the equipment off and on, the user is encouraged to try to correct the interference by one or more of the following measures:

- Reorient or relocate the equipment and/or the receiving antenna.
- Increase the separation between the equipment and receiver.
- Connect the equipment into an outlet on a circuit different from that to which the receiver is connected.
- Consult the dealer or an experienced radio/TV technician for help.

CAUTION

Changes or modifications to this equipment not expressly approved by TEAC CORPORATION for compliance will void the user's warranty.

This product has been designed and manufactured according to FDA regulations "title 21, CFR, chapter 1, subchapter J, based on the Radiation Control for Health and Safety Act of 1968", and is classified as class 1 laser product. There is not hazardous invisible laser radiation during operation because invisible laser radiation emitted inside of this product is completely confined in the protective housings.

The label required in this regulation is as follows:

For U.S.A.

Bottom of the unit

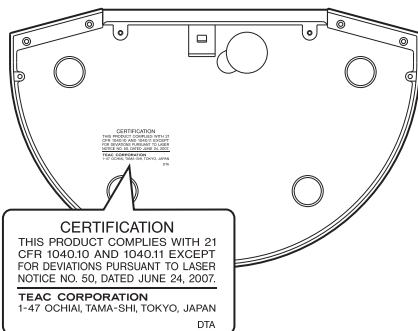

Optical pickup

- Type : KHS-313A
- Manufacturer : Sony Electronics Inc.
- Laser output : 7 mW
- Wavelength : 770 - 800 nm

MPEG Layer-3 audio coding technology licensed from Fraunhofer IIS and Thomson.

This product is protected by certain intellectual property rights of Microsoft. Use or distribution of such technology outside of this product is prohibited without a license from Microsoft.

iPhone, iPod, iPod classic, iPod nano, iPod shuffle, and iPod touch are trademarks of Apple Inc., registered in the U.S. and other countries.

"Made for iPod" and "Made for iPhone" mean that an electronic accessory has been designed to connect specifically to iPod or iPhone, respectively, and has been certified by the developer to meet Apple performance standards. Apple is not responsible for the operation of this device or its compliance with safety and regulatory standards. Please note that the use of this accessory with iPod or iPhone may affect wireless performance.

Other company names and product names in this document are the trademarks or registered trademarks of their respective owners.

Contents

Thank you for choosing TEAC. Read this manual carefully to get the best performance from this unit.

Before Using the Unit.....	5
Discs.....	6
Emergency Switch.....	7
Connections.....	8
Unit Functions.....	10
Display.....	12
Getting Started.....	13
Remote Control Unit.....	14
Setting the Clock.....	15
Basic Operation.....	16
Listening to CD/MP3/WMA (disc).....	18
Listening to MP3/WMA (USB).....	19
Listening to CD/MP3/WMA (disc/USB).....	20
Programmed Playback.....	22
Repeat/Shuffle Playback.....	24
Listening to iPod.....	25
Operating iPod.....	26
Listening to an External Source.....	27
Listening to the Radio.....	28
Preset Tuning.....	29
RDS.....	30
RDS (PTY Search).....	31
Timer.....	32
Specifications.....	34
Troubleshooting.....	35

Before Using the Unit

Read this before attempting any operations.

- As the unit may become warm during operation, always leave sufficient space around the unit for ventilation.
- The voltage supplied to the unit should match the voltage as printed on the rear panel. If you are in any doubt regarding this matter, consult an electrician.
- Choose the installation location of your unit carefully. Avoid placing it in direct sunlight or close to a source of heat. Also avoid locations subject to vibrations and excessive dust, heat, cold or moisture.
- Do not place the unit on an amplifier/receiver.
- Do not open the cabinet as this might result in damage to the circuitry or electrical shock. If a foreign object should get into the unit, contact your dealer or service company.
- When removing the power plug from the wall outlet, always pull directly on the plug, never yank the cord.
- Do not attempt to clean the unit with chemical solvents as this might damage the finish. Use a clean, dry cloth.
- Keep this manual in a safe place for future reference.

DO NOT MOVE THE UNIT DURING PLAYBACK

During playback, the disc rotates at high speed. Do NOT lift or move the unit during playback. Doing so may damage the disc.

WHEN MOVING THIS UNIT

When changing places of installation or packing the unit for moving, be sure to remove the disc and return the disc table to its original position in the player. Then, press the power switch to turn the power off, and disconnect the power cord. Moving this unit with the disc loaded may result in damage to this unit.

Maintenance

If the surface of the unit gets dirty, wipe with a soft cloth or use diluted neutral cleaning liquid. Be sure to remove any fluid completely. Do not use thinner, benzine or alcohol as they may damage the surface of the unit.

Beware of condensation

When the unit (or a disc) is moved from a cold to a warm place, or used after a sudden temperature change, there is a danger of condensation; vapor in the air could condense on the internal mechanism, making correct operation impossible. To prevent this, or if this occurs, leave the unit for one or two hours with the power turned on. The unit will stabilize at the temperature of its surroundings.

For European Customers

Information for Users on Collection and Disposal of Old Equipment and used Batteries

These symbols on the products, packaging, and/or accompanying documents mean that used electrical and electronic products and batteries should not be mixed with general household waste. For proper treatment, recovery and recycling of old products and used batteries, please take them to applicable collection points, in accordance with your national legislation and the Directives 2002/96/EC and 2006/66/EC.

By disposing of these products and batteries correctly, you will help to save valuable resources and prevent any potential negative effects on human health and the environment which could otherwise arise from inappropriate waste handling.

For more information about collection and recycling of old products and batteries, please contact your local municipality, your waste disposal service or the point of sale where you purchased the items.

Information on Disposal in other Countries outside the European Union

These symbols are only valid in the European Union. If you wish to discard these items, please contact your local authorities or dealer and ask for the correct method of disposal.

Note for the battery symbol (bottom right two symbol examples):

This symbol might be used in combination with a chemical symbol. In this case it complies with the requirement set by the Directive for the chemical involved.



Discs that can be played on this unit:

- Commercial audio CD's bearing the "Compact Disc Digital Audio" logo:



- Properly finalized CD-R/CD-RW discs.

Note:

- Do not use 8 cm discs with this unit
- Depending on the quality of the disc and/or the condition of the recording, some CD-R discs may not be playable.
- Copy-protected discs and other discs which do not conform to the CD standard may not play back correctly in this player.
If you use such discs in this unit, TEAC Corporation and its subsidiaries cannot be responsible for any consequences or guarantee the quality of reproduction. If you experience problems with such non-standard discs, you should contact the producers of the disc.
- Always load the disc with the label side up. (Compact discs can be played only on one side.)
- To remove a disc from its storage case, press down on the center of the case and lift the disc out, holding it carefully by the edges.



How to remove the disc How to hold the disc

- Should the disc become dirty, wipe the surface radially with a soft, dry cloth. Never clean the disc using a circular motion.



- Never use such chemicals as record sprays, antistatic sprays or fluid, benzene or thinner to clean the discs. Such chemicals will do irreparable damage to the disc's plastic surface.
- Discs should be returned to their cases after use to avoid dust and scratches that could cause the laser pickup to "skip".
- Do not expose discs to direct sunlight or high humidity and temperature for extended periods. Long exposure to high temperatures will warp the disc.
- CD-R/CD-RW discs are more sensitive to the effects of heat and ultraviolet rays than ordinary CDs. It is important that they are not stored in a location where direct sunlight will fall on them and which is away from sources of heat such as radiators or heat-generating electrical devices.
- Printable CD-R/CD-RW discs aren't recommended, as the label side might be sticky and damage the unit.
- Do not stick papers or protective sheets on the discs and do not use any protective coating spray.
- Use a soft oil-based felt-tipped pen to write the information on the label side. Never use a ball-point or hard-tipped pen, as this may cause damage to the recorded side.
- Never use a stabilizer. Using commercially available CD stabilizers with this unit will damage the mechanisms and cause them to malfunction.
- Do not use irregular shape CDs (octagonal, heart-shape, etc.). CDs of this sort can damage the unit.

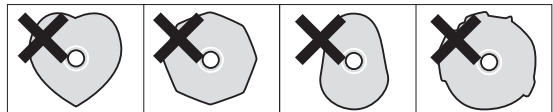

- If you are in any doubt as to the care and handling of a CD-R/CD-RW disc, read the precautions supplied with the disc, or contact the disc manufacturer directly.

MP3/WMA compatibility

This unit can play MP3/WMA files recorded on a CD-R, CD-RW disc, or USB memory. Refer the instruction manual of software when making an MP3 or a WMA file using a PC.

- This unit can play back monaural and stereo MP3/WMA files that are in the MPEG-1 Audio Layer 3 format with a sampling rate of 44.1 or 48 kHz and a bit rate of 320 kbps or less.
- The WMA file must be sampling rate 44.1 kHz, bit-rate 192 kbps or less.
- This unit is not compatible with discs that have been recorded using multiple sessions. Only the first session can be played back.
- This unit cannot play copyright protected files.

File information display

The display of this unit can only show single-byte letters and numbers.

- If a file information uses Japanese, Chinese or other double-byte characters, playback is possible but the name will not be shown correctly.

Cautions when preparing MP3/WMA files using a computer or other device

- Always include the extension in the file name. This unit recognizes MP3 files by their ".mp3", WMA files by their ".wma" file extensions.
- Always close the session (complete disc creation). This unit cannot play discs if the session has not been closed.
- Carefully read the manual for the software that you are using when you create an MP3/WMA disc.

Discs/USB memories that are unplayable or only partially playable

- Files without extensions cannot be played. Files that are not in the MP3/WMA format cannot be played even if they have extensions.
- Variable bit rate files might not play back correctly.
- If the disc has more than 999 files or 99 folders, this unit can not play back correctly.
- Depending on disc conditions, this unit might not be able to play a disc or skipping might occur.

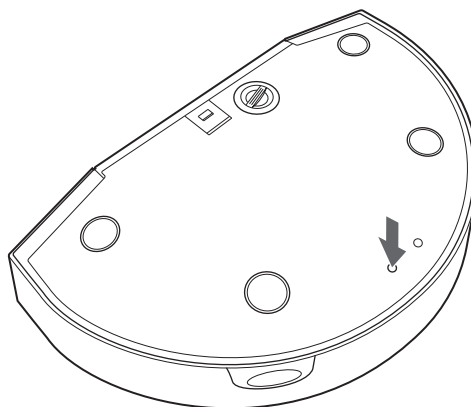

If the disc cannot be ejected, remove the disc by following procedure.

- 1 During the power on, push the emergency switch (in the hole) on the bottom of the unit.
The disc comes out.
 - 2 Remove the disc.
- If "EJECT ERROR" is displayed, unplug the power cord from the outlet and plug it again.
 - After you remove the disc, if "No disc" is not displayed press the eject button (▲) once to recover the unit.
 - The emergency switch does not work when the unit is disconnected from the AC outlet.

Connections

CAUTION:

- Switch off (standby) the power before making connections.
- Read the instructions of each component you intend to use with this unit.
- Be sure to insert each plug securely. To prevent hum and noise, do not bundle the connection cords.

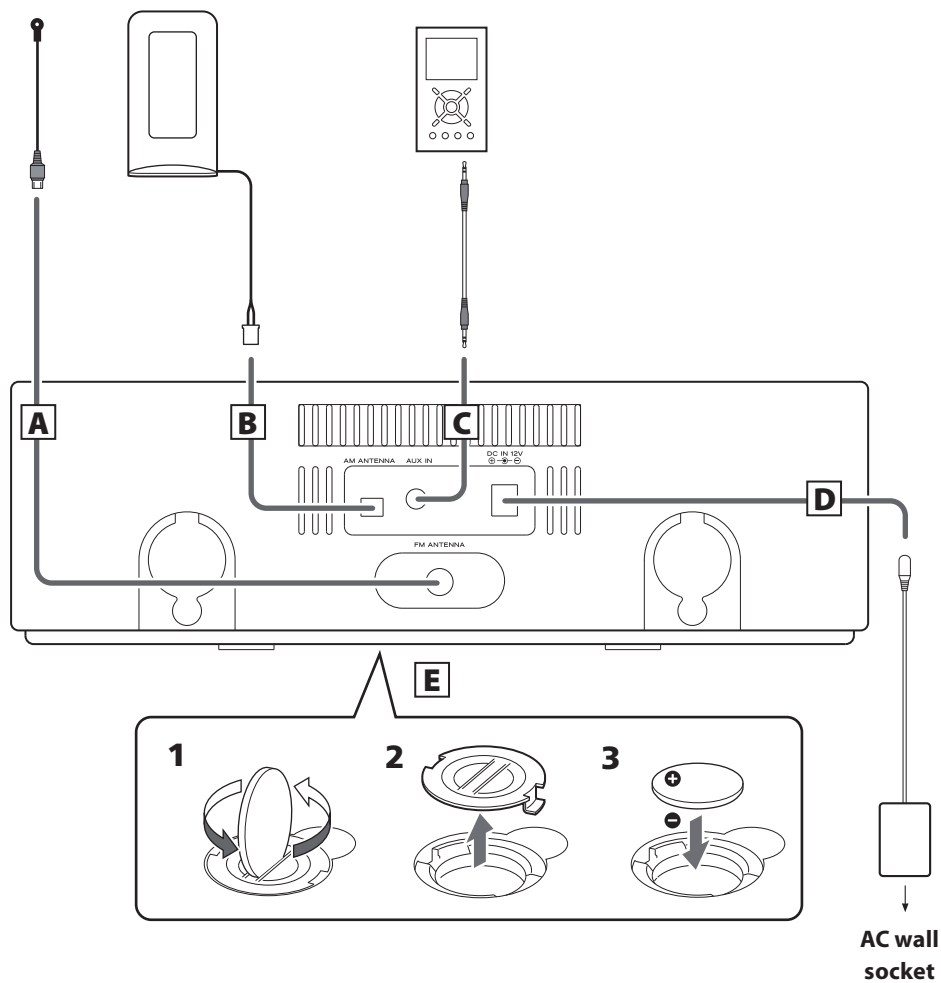

A FM antenna

Connect the supplied FM antenna. Extend fully and position for the best reception and attach it to a window frame or wall with thumbtacks or the like.

B AM loop antenna

Connect the supplied AM loop antenna to the AM ANTENNA terminal.

Place the antenna in the direction which gives the best reception.

C AUX IN

You can connect a portable audio player to this jack. See page 27 for details.

D DC IN jack

Connect the provided AC adapter to this jack. Then connect the AC adapter's plug to the AC wall socket.

- Do not use any AC adapters other than the one included with this unit to avoid fire, electric shock, etc. Be sure to connect the adapter to an AC wall socket that supplies the correct voltage.

E Battery compartment

The battery supplies a backup power to the built-in clock and memory, when the unit is momentarily disconnected from the AC outlet.

Battery installation

1. Loosen the lid using a coin, etc.
2. Remove the lid.
3. Insert a CR2032 lithium-ion battery with its positive \oplus face facing outer side.
4. Replace the lid.

Battery replacement

If the clock comes to indicate the wrong time, replace the battery with a new one.

Precautions concerning button-shaped battery

- Be sure to insert the battery with correct positive " \oplus " and negative " \ominus " polarities.
- Do not heat or disassemble battery and never dispose of old battery by throwing them in a fire.

Unit Functions

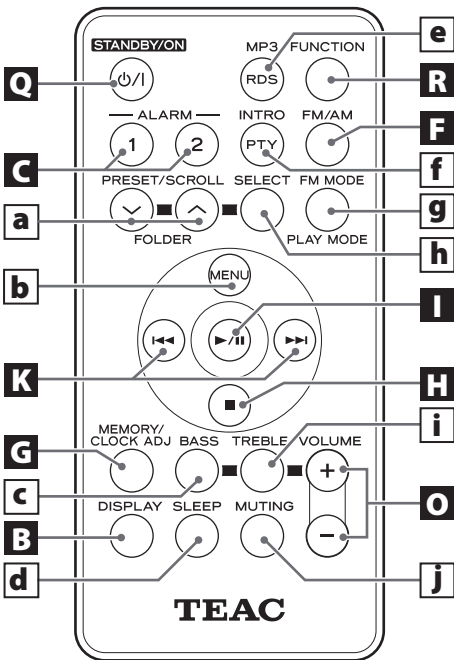
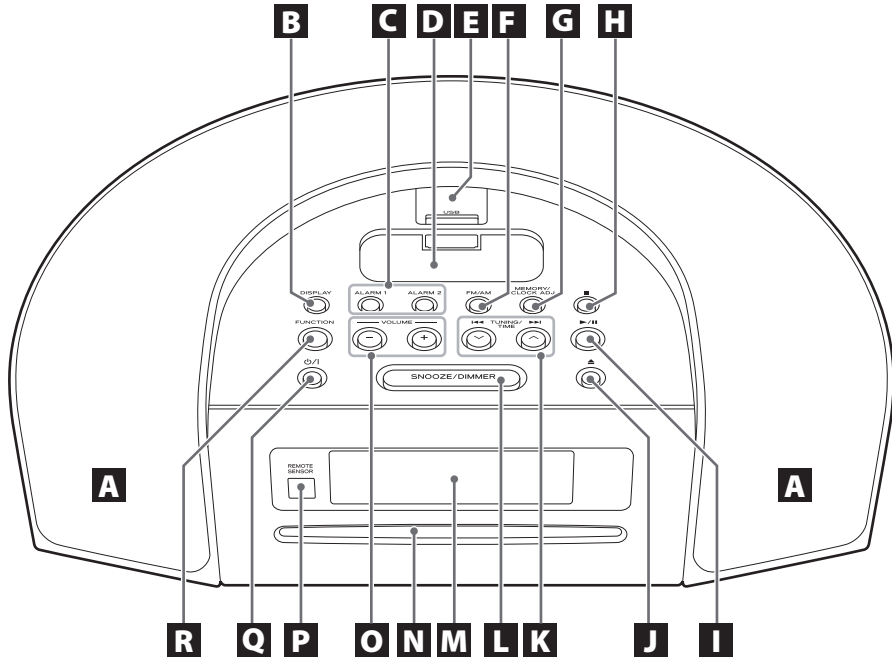

Note:

To simplify explanations, instructions in this manual refer to the names of the buttons and controls on the front panel only. Associated controls on the remote control will also operate similarly.

A Speakers (Stereo)

B DISPLAY

In standby mode, use this button to check the timer on/off time.
In CD, USB or TUNER mode, use this button to check the current clock time.

C ALARM 1, ALARM 2

Hold down these buttons for more than 2 seconds to enter the timer setting mode.
These buttons are also used to turn on or off the timer function.

D Dock connector

Before use, insert an appropriate Dock adapter in the Dock (see page 13).
Insert an iPod or an iPhone into this dock.

E USB connector

Connect your USB memory to this connector.
If an iPod shuffle is connected to this connector, it cannot be played.

F FM/AM

In TUNER mode, press this button to select FM or AM.

G MEMORY/CLOCK ADJ

In CD or USB mode, use this button to programme tracks.

In TUNER mode, use this button to store preset channels into memory.

This button is also used for clock adjustment in standby mode.

H STOP (■)

Use this button to stop playback.

I PLAY/PAUSE (▶/⏸)

Use this button to start or pause playback.

J Eject (▲)

Use this button to eject the disc.

K TUNING/TIME (◀◀/▶▶, √/∧)

In TUNER mode, use these buttons to tune in a station.

In CD, USB or iPod mode, use these buttons to skip tracks. Hold down this button to search for a part of a track.

L SNOOZE/DIMMER

After the TIMER ON time is reached, use this button to turn the unit off for 5 minutes.

This button is also used for display dimming.

M Display**N Disc slot****O VOLUME**

Press these buttons to adjust the volume level.

P Remote sensor

When operating the remote control unit, point it towards here.

Q Standby/on (⏻/⏻)

Use this button to turn the unit on or standby.

R FUNCTION

Use this button to select the source you want to listen to.

a PRESET/SCROLL/FOLDER (√/∧)

In TUNER mode, use these buttons to select a preset station.

In iPod mode, use these buttons to scroll up and down the menu.

b MENU

In iPod mode, use this button to go back to the previous menu.

c BASS

Use this button to enter bass level adjustment mode.

d SLEEP

Use this button to set sleep timer.

**e MP3 (North American Model)
MP3/RDS (Europe model)**

During playback of MP3 disc or USB memory, use this button to display the current file name, title, artist, album, and folder number/file number.

(Europe model only)

In FM TUNER mode, use this button to select an RDS mode.

**f INTRO (North American Model)
INTRO/PTY (Europe model)**

In CD or USB mode, use this button for intro playback.

(Europe model only)

In FM TUNER mode, use this button to select a programme type for RDS.

g FM MODE/PLAY MODE

In FM TUNER mode, use this button to select stereo or monaural.

In CD or USB mode, use this button to select repeat or shuffle playback.

h SELECT

In iPod mode, use this button to confirm selection in menus.

i TREBLE

Use this button to enter treble level adjustment mode.

j MUTING

Use this button to mute the sound.

Display

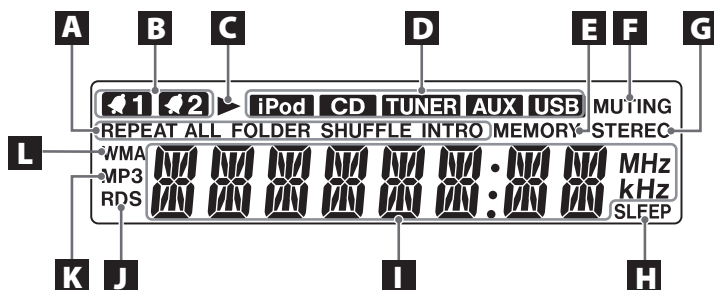

- A** Lights in repeat, shuffle or intro mode.
- B** Lights when the timer is on.
- C** Lights during CD or USB playback.
- D** When the unit is on, one of these indicators lights to show the current source.
- E** Lights in programme mode or preset tuning mode.
- F** Blinks during muting.
- G** Lights when an FM stereo broadcast is tuned.
- H** Lights when the sleep function is active.
- I** Shows the digital clock, frequency, elapsed time, sleep time or preset channels, etc.
- J** Lights when an FM RDS broadcast is tuned.
- K** Lights when the MP3 file is loaded.
- L** Lights when the WMA file is loaded.

Getting Started

When shipped, a cover is set on the iPod Dock of the unit. To use the iPod Dock, remove the cover and set an appropriate Dock adapter that matches your iPod or iPhone.

iPhone

The following two adapters are supplied with the unit.

- For iPhone 4
- For iPhone 3GS, iPhone 3G

iPod

Use an adapter supplied with your iPod or available in the market.

How to set the adapter

Fit the front edge of the adapter into the Dock, and then press the back edge of the adapter onto the Dock until a slight "click" is heard indicating the adapter is inserted correctly.

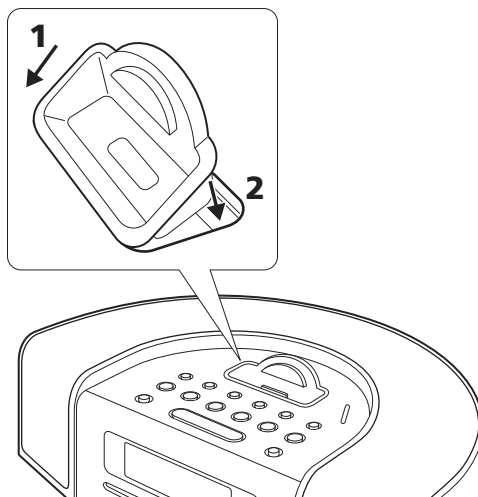

- When you need to remove the adapter, hold the left and right sides of the adapter and gently pull it up.

Compatible iPod Software

In case your iPod will not work with this unit or with the remote control unit, software update may solve the problem.

Visit the Apple website and download the latest iPod Software.

<http://www.apple.com/ipod/download/>

Remote Control Unit

The provided remote control unit allows the unit to be operated from a distance.

When operating the remote control unit, point it towards the remote sensor on the front panel of the unit.

- Even if the remote control unit is operated within the effective range (5 m), remote control operation may be impossible if there are any obstacles between the unit and the remote control unit.
- If the remote control unit is operated near other products which generate infrared rays, or if other remote control devices using infrared rays are used near the unit, it may operate incorrectly. Conversely, the other products may operate incorrectly.

Battery installation

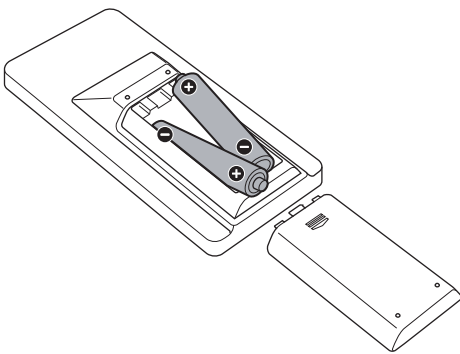

1. Remove the battery compartment cover.
2. Insert two "AAA" (R03 or UM-4) dry batteries. Make sure that the batteries are inserted with their positive "⊕" and negative "⊖" polarities positioned correctly.
3. Close the cover.

Battery replacement

If the distance required between the remote control unit and main unit decreases, the batteries are exhausted. In this case replace the batteries with new ones.

Precautions concerning batteries

- Be sure to insert the batteries with correct positive "⊕" and negative "⊖" polarities.
- Use batteries of the same type. Never use different types of batteries together.
- Rechargeable and non-rechargeable batteries can be used. Refer to the precautions on their labels.
- When the remote control unit is not to be used for a long time (more than a month), remove the batteries from the remote control unit to prevent them from leaking. If they leak, wipe away the liquid inside the battery compartment and replace the batteries with new ones.
- Do not heat or disassemble batteries and never dispose of old batteries by throwing them in a fire.

Setting the Clock

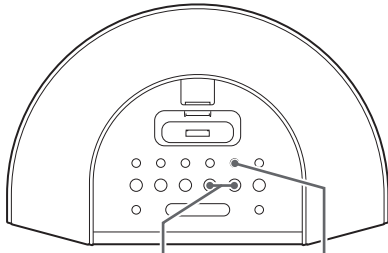

MEMORY/CLOCK ADJ

1 In standby mode press the CLOCK ADJ button.

"12 HR" or "24 HR" blinks on the display. If you want to change the hour mode, press the **◀◀** or **▶▶** button.



- When no button is pressed for 10 seconds, the timer setting mode will be cancelled.

2 Press the CLOCK ADJ button again.

The "hour" value blinks.



3 Press the TIME button (◀◀ or ▶▶) to set the current hour.

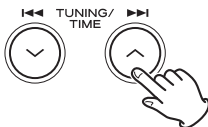

4 Press the CLOCK ADJ button.

The "minute" value blinks.



5 Press the TIME button (◀◀ or ▶▶) to set the current minute.

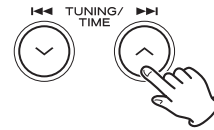

6 Press the CLOCK ADJ button.

The clock starts.



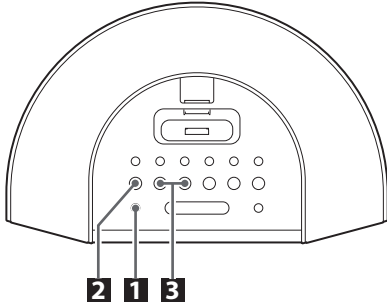

1 Press the ϕ /I button to turn the unit on.

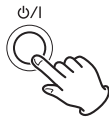

- The unit turns on with the source that was last selected. If the iPod that is in playback mode is inserted into the Dock, the this unit will automatically turn on and start playback of the iPod.
- If you insert the disc in standby mode, this unit will automatically turn on and start disc playback.

2 Press the FUNCTION button to select a source.

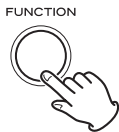

- To listen to an external source connected to the AUX IN jack, select AUX.
- If you select "iPod" when no iPod is docked, the iPod indicator on the display blinks.

3 Play the source, and adjust the volume using the VOLUME button (- or +).

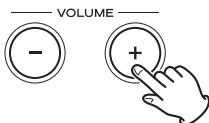

The volume is adjustable from MIN (0) to MAX (30). Hold down the VOLUME - or + button to turn down or up the volume continuously.

Dimmer

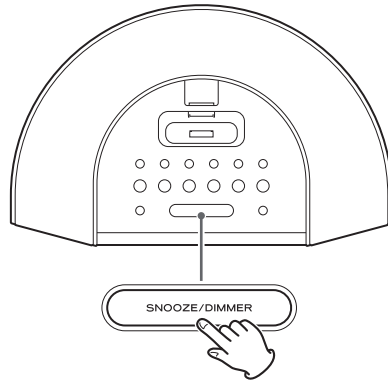

You can change the front panel's display brightness. Use the DIMMER button to change the brightness among three levels.

- This function will be cancelled when the ϕ /I button is pressed.

Muting

To mute the sound temporarily, press the MUTING button. Press the MUTING button again to restore the sound.

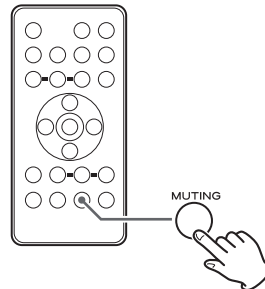

- The MUTING indicator blinks on the display to indicate that the muting is engaged.
- If you change the volume or source during the muting, the muting will be cancelled.

Adjusting the bass and treble sound

You can change the bass and treble sound between “-5” to “+5”.

Press the BASS or TREBLE button. And then press the VOLUME button (- or +) to adjust the sound level within 3 seconds.

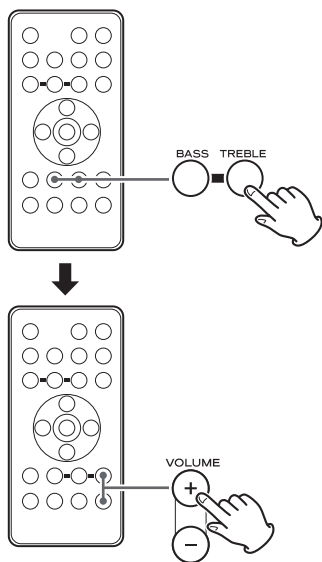

Sleep timer

Each press of the SLEEP button permits setting an interval (from 15 up to 90 minutes). The unit will automatically turn off and then into Standby mode.

Each press of the SLEEP button changes the time indication as follows.

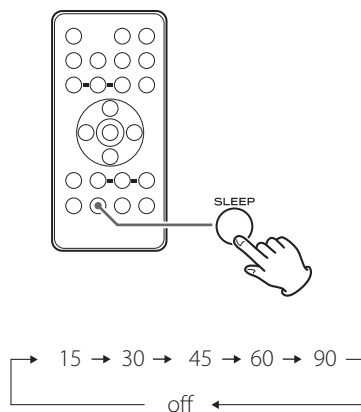

- When you want to check remaining time, press the SLEEP button once.

Lighting-up the display window in standby mode

To light up the display window in standby mode, press the SNOOZE/DIMMER button.

The display window is lit for 10 seconds.

Listening to CD/MP3/WMA (disc)

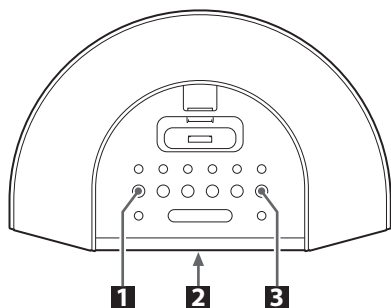

1 Press the FUNCTION button to select "CD".

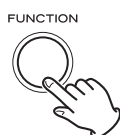

2 Insert a disc with the printed label face up.

When you insert the disc in each function, this unit will switch the function to "CD" and starts playback.

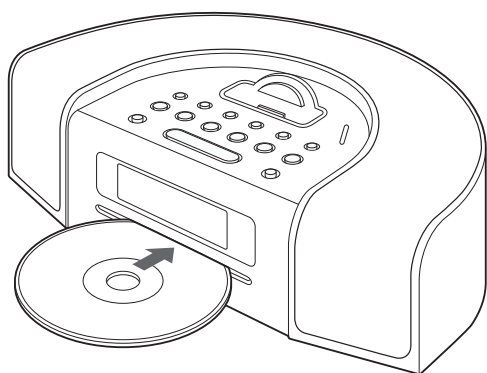

- Do not use 8 cm discs with this unit.
- Do not push the disc forcibly.
- Do not insert more than one disc.
- Do not attach adhesive label, etc. to either side of discs, as doing so may cause malfunction.
- Do not use irregular-shaped discs.

- It takes a few seconds for the unit to load the disc. No buttons will work during loading. Wait until the total number of the tracks and the total playing time of the disc are displayed.
- When no disc is loaded in the CD player, "NO DISC" is displayed.

When a CD is loaded

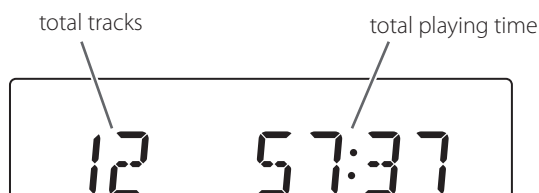

When a MP3/WMA disc is loaded

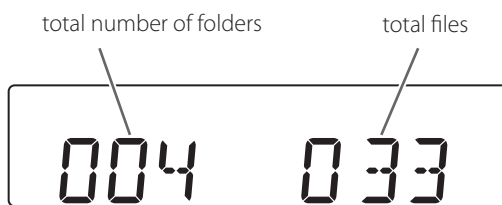

3 Press the PLAY/PAUSE button (▶/||) to start playback.



Playback starts from the first track of the disc.

- MP3/WMA files recorded out of folders are automatically put in the "001" folder, and playback starts from the first file of the 001 folder.
- When the playback of all the tracks/files has finished, the unit stops automatically.

Do not tilt the unit with a disc inserted. It may damage the disc and cause a malfunction.

Listening to MP3/WMA (USB)

- Do NOT use a high-capacity USB hard disc with this unit.

1 Press the FUNCTION button to select "USB".

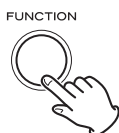

2 Plug your USB memory into the USB connector.

- You can reverse steps **1** and **2**.

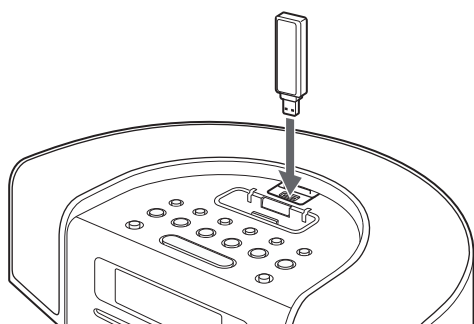

- It takes a few seconds for the unit to load the USB memory. No buttons will work during loading. Wait until the total number of the files and the total number of folders on the USB memory are displayed.
- If the USB memory comes into contact with the iPod and/or dock adaptor, remove the iPod and/or dock adaptor.
- If an iPod shuffle is connected to this connector, it cannot be played.

When a USB memory is loaded

total number of folders

total files



3 Press the PLAY/PAUSE button (▶/||) to start playback.

Playback starts from the first file on the USB memory.



- MP3/WMA files recorded out of folders are automatically put in the "001" folder, and playback starts from the first file of the 001 folder.
- When the playback of all the files has finished, the unit stops automatically.

Listening to CD/MP3/WMA (disc/USB)

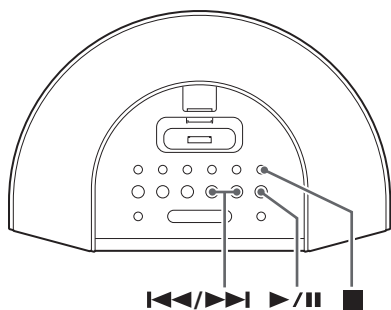

To suspend playback temporarily (pause mode)



Press the PLAY/PAUSE button (▶/||) during playback. Playback stops at the current position. To resume playback, press the PLAY/PAUSE button (▶/||) again.

To stop playback

Press the STOP button (■) to stop playback.



To skip to the next or a previous track/file

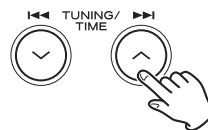

During playback, press the SKIP button (◀◀ or ▶▶) repeatedly until the desired track/file is found. The selected track will be played from the beginning.

In the stop mode, press the SKIP button (◀◀ or ▶▶) repeatedly until the desired track/file is found. Press the PLAY/PAUSE button (▶/||) to start playback from the selected track/file.

- When the ◀◀ button is pressed during playback, the track/file being played will be played from the beginning. To return to the beginning of the previous track/file, press the ◀◀ button twice.
- During programmed playback, the next or previous track/file in the program is played.

Search for a part of a track

During playback, hold down the SKIP button (◀◀ or ▶▶) and release it when the desired part is found.

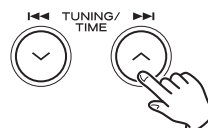

To display the MP3/WMA information

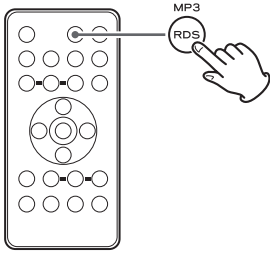

During playback of MP3/WMA disc/USB memory, press the MP3 button. The information about the current file is displayed as follows:

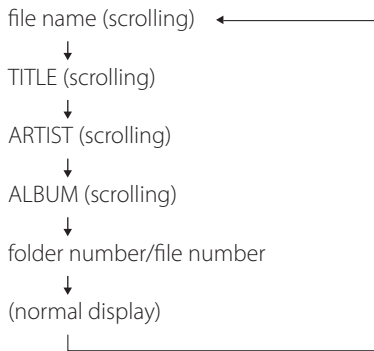

- File name and TITLE/ARTIST/ALBUM are displayed up to 30 characters from the head.

Skip to the next folder (MP3/WMA)

Press the SCROLL button (∨ or ∧) to skip to next folder.

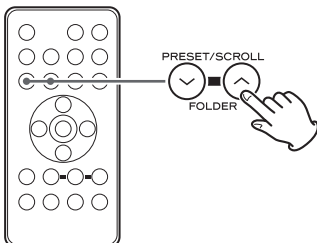

Intro Playback

You can listen to 10 seconds at the beginning of each track/file sequentially.

While in stop mode, press the INTRO button. And then press the PLAY/PAUSE button (▶/||).

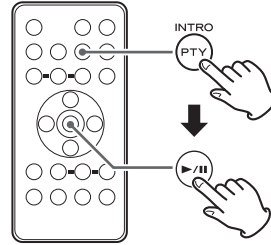

Press the INTRO button again to cancel the intro playback.

Programmed Playback

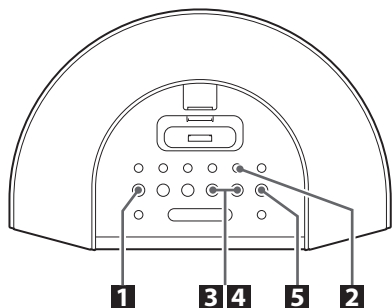

Up to 32 tracks/files can be programmed in the desired order.

Shuffle function does not work during programmed playback.

1 Press the **FUNCTION** button to select “CD” or “USB”.

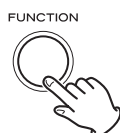

2 Press the **MEMORY** button.



Programme number

“MEMORY” and “programme number” blink on the display.

- To cancel the programme mode, press the **STOP** button (■).

3 Press the **FOLDER** button (∨ or ∧) repeatedly to select a folder on a MP3/WMA disc or USB memory.

- MP3/WMA files recorded out of folders are in the “001” folder.
- Skip this step when playing a CD.

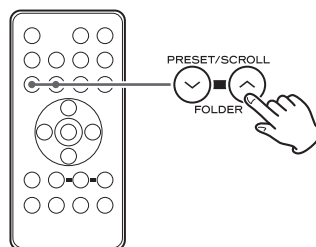

4 Press the **SKIP** button (◀◀ or ▶▶) repeatedly to select a track/file, then press the **MEMORY** button.

The track/file is programmed, and “P02” is displayed.

- Repeat steps **3** and **4** to programme more tracks/files.
- You can program up to 32 tracks/files.

5 When the selection of track/file numbers is completed, press the **PLAY/PAUSE** button (▶/||) to start programmed playback.



- When the playback of all the programmed tracks/files has finished, the MEMORY indicator will go off and the programme mode will be cancelled:

The programme is retained in memory until you eject the disc or the power is interrupted. You can return to the programmed playback by pressing the MEMORY button and the PLAY/PAUSE button (▶/||).

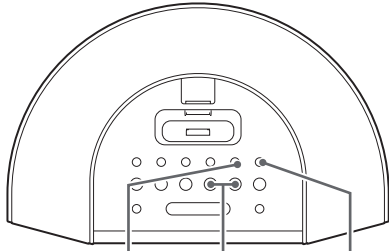

MEMORY/CLOCK ADJ I◀◀/▶▶I ■

To check the programmed order



In the stop mode, press the MEMORY button repeatedly. The programme number, folder number and track/file number will be shown on the display.

To clear the programme

Perform any of the following operations to clear the programme.

- Switching the function.
- Ejecting a CD when the function is set to "CD".
- Removing a USB memory when the function is set to "USB".
- Turning off (standby) the power.

To add a track to the end of the programme

When the unit is stopped, press the PROGRAM button repeatedly until "PXX" blinks on the display. Select a folder number using the MP3/WMA FOLDER button and a track/file number using a SKIP (I◀◀ or ▶▶I) button and then press the PROGRAM button. The track/file is added to the end of the programme.

To overwrite the programme

When the unit is stopped, press the PROGRAM button repeatedly until the programme number to be changed appears on the display.

Select a new folder number using the MP3/WMA FOLDER button and a new track/file number using a SKIP (I◀◀ or ▶▶I) button and then press the PROGRAM button.

Repeat/Shuffle Playback

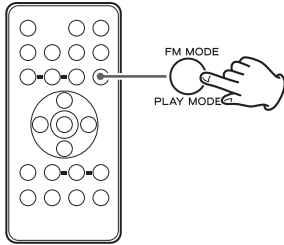

The tracks/files will be played back repeatedly or randomly.

Select the play mode during playback. Or select the play mode in stop mode and press the PLAY/PAUSE button (▶/||) to start playback.

Each time the PLAYMODE button is pressed, the mode is changed as follows:

When a CD is loaded



When a MP3/WMA disc or USB memory is loaded



- When one of the following buttons is pressed or when you eject the disc, when you pull out USB memory, repeat mode will be cancelled:

STOP, FUNCTION, STANDBY/ON

Repeat one track

Press the PLAY MODE button once during playback. "REPEAT" lights.

The track/file being played back will be played back repeatedly. If you press the SKIP button (◀◀ or ▶▶) and select another track/file, the track/file you selected will be played back repeatedly.

It is also possible to select a track/file to be repeated in the stop mode. Press the PLAY MODE button, select a track/file using the SKIP button (◀◀ or ▶▶), and then press the PLAY/PAUSE button (▶/||) to start playback.

Repeat all the tracks/files

All the tracks/files will be played back repeatedly.

Press the PLAY MODE button repeatedly until "REPEAT ALL" lights.

During programmed playback, programmed tracks/files will be played back repeatedly.

Repeat all the tracks in the folder (MP3/WMA)

All the files in the folder will be played back repeatedly.

Press the PLAY MODE button twice. "REPEAT FOLDER" lights.

Play back the tracks/files randomly

Press the PLAY MODE button repeatedly until "SHUFFLE" lights.

To stop the shuffle playback, press the STOP button (■).

- If you press the ▶▶ button during shuffle playback, next track/file will be randomly selected and played back. If you press the ◀◀ button once, the currently played track/file will be played back from the beginning.
- Shuffle playback does not work during programmed playback.
- After all tracks/files have been randomly played back, the unit automatically stops.

Listening to iPod

Insert the iPod into the Dock of this unit.

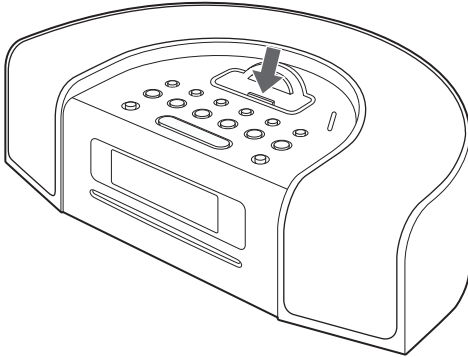

Then push the PLAY/PAUSE button (▶/||) on the iPod or this unit. This unit will automatically turn on and start playback from the iPod's music list.

- Make sure to use an appropriate Dock adapter (see "Getting Started" on page 13).
- The battery of the iPod is recharged to the full whenever the iPod is docked.

To select iPod mode

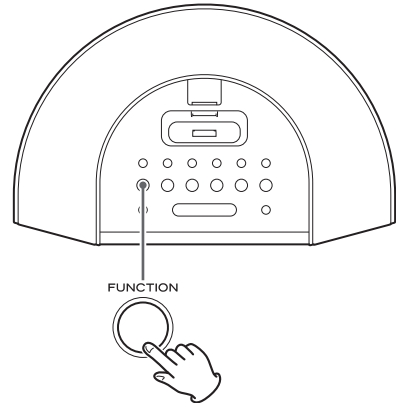

Select "iPod" using the FUNCTION button. If an iPod is already docked, playback will start.

When no iPod is docked, the iPod indicator on the display blinks.

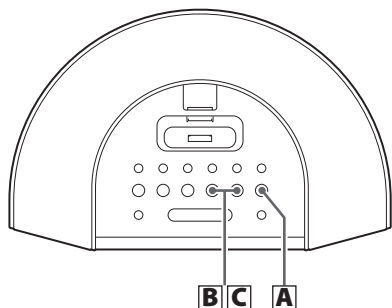

A To suspend playback temporarily (pause mode)



Press the PLAY/PAUSE button (▶/||) during playback. Playback stops at the current position. To resume playback, press the PLAY/PAUSE button (▶/||) again.

B Search for a part of a track

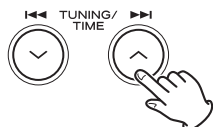

During playback, hold down the SKIP button (◀◀ or ▶▶) for more than 2 seconds and release it when the part you want to listen to is found.

C To skip to the next or a previous track

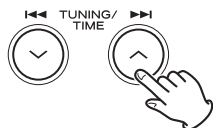

During playback, press the SKIP button (◀◀ or ▶▶) repeatedly until the desired track is found. The selected track will be played from the beginning.

- When the ◀◀ button is pressed during playback, the track being played will be played from the beginning. To return to the beginning of the previous track, press the ◀◀ button twice.

To go back to the previous menu

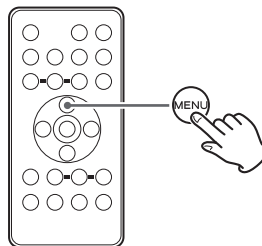

Press the MENU button. This button works with the same functions as its iPod counterpart.

Select the menu item

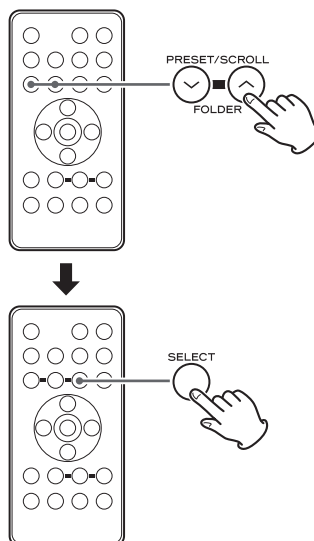

Press the SCROLL button (▽ or ▲) on the remote control unit to scroll to the menu item you want. And then press the SELECT button.

Listening to an External Source

- 1** Connect the PHONES jack (audio output jack) of a portable audio player to the AUX IN jack of this unit using the supplied stereo mini plug cable.

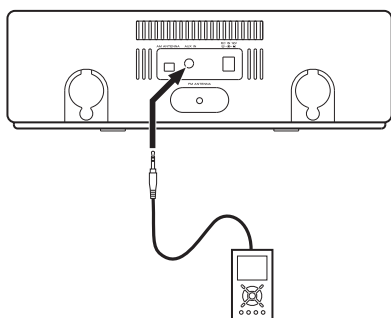

You can use this way of connection to listen to an iPod that has no Dock connector or that has, but an appropriate Dock adapter is not available.

- 2** Select "AUX" using the FUNCTION button.

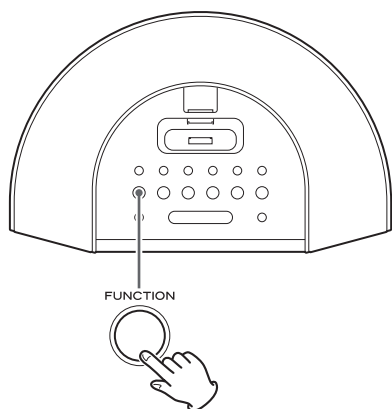

- 3** Play the source, and adjust the volume of both this unit and the audio player.

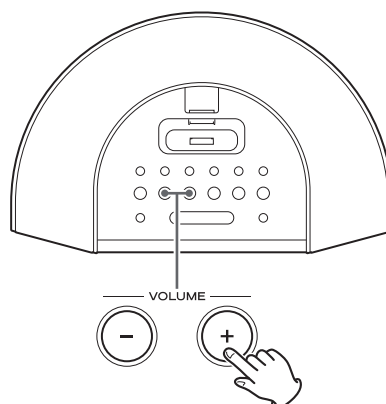

When using the PHONES jack of your mini player, you must adjust the volume of the mini player or you may hear no sound from this unit.

- Turning the volume of the mini player up too high may cause the sound from this unit to be distorted. In this case, reduce the volume of the mini player until the distortion stops and then adjust the volume level of this unit to a comfortable listening level.

Listening to the Radio

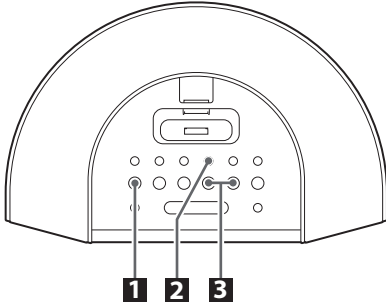

1 Select "TUNER" using the FUNCTION button.



2 Select FM or AM using the FM/AM button.



3 Select the station you want to listen to (auto selection).

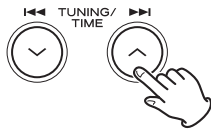

Hold down the TUNING button (◀◀ or ▶▶) for more than 2 seconds and release it when the frequency display begins to change.

When a station is tuned in, the tuning process will stop automatically.

- To stop the auto selection, press the TUNING button.

Selecting stations which cannot be tuned automatically (manual selection)

When the TUNING button (◀◀ or ▶▶) is pressed momentarily the frequency changes by a fixed step.

Press the TUNING button repeatedly until the station you want to listen to is found.

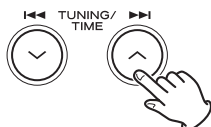

If the reception is poor

For the best reception, rotate the FM or the AM antenna until you get stations clearly.

FM MODE button

Pressing this button alternates between Stereo mode and Mono mode.

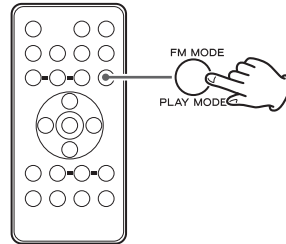

Stereo

FM stereo broadcasts are received in stereo and the "STEREO" indicator lights in the display.

- If the sound is distorted and the "STEREO" indicator flashes, the signal is not strong enough for good stereo reception. In this case, change to MONO mode.

Mono

To compensate for weak FM stereo reception, select this mode. Reception will now be forced monaural, reducing unwanted noise.

Preset Tuning

You can programme 20 FM and 20 AM channel presets.

1 Tune in a station you want to listen to (see page 28).

- If the clock is displayed, press the DISPLAY button to display the current band and frequency.

2 Press the MEMORY button.

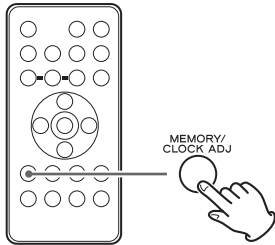

3 Within 10 seconds, select a preset channel to store the station using the TUNING button (◀◀ or ▶▶).

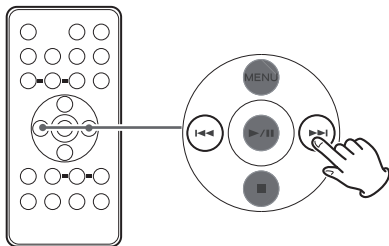

4 Within 10 seconds, press the MEMORY button.

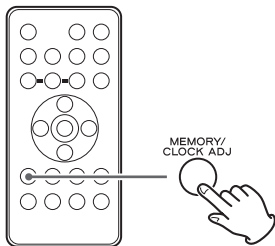

To store more stations, repeat steps **1** to **4**.

How to select a preset station

1 To select FM or AM, press the FM/AM button.

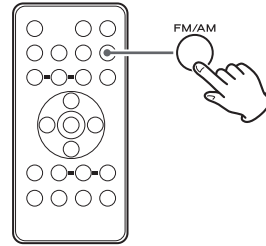

2 Press the PRESET button (∨ or ∧) on the remote control unit repeatedly until the desired preset station is found.

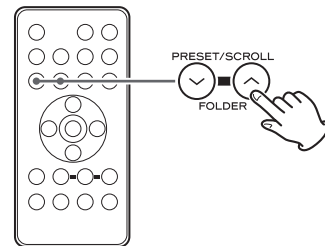

The Radio Data System (RDS) is a broadcasting service which allows stations to send additional information along with the regular radio programme signal.

RDS works on the FM waveband in Europe only.

1 Tune in an FM RDS station (see page 28).

The RDS indicator lights and the Programme Service name (station's name) appears on the display.

2 Press the RDS button.

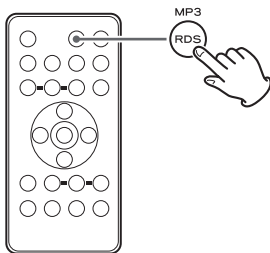

Each time the RDS button is pressed, the RDS mode is changed as follows:

PS (Programme Service name)

When you select PS, the frequency will be displayed for 3 seconds, and then PS (station's name) will be displayed. If there is no PS data, "NO PS" will be displayed.

PTY (Programme Type)

When you select PTY, the programme type will be displayed.

The PTY indicator will light on the display.

If there is no PTY data, "NO PTY" will be displayed.

RT (Radio Text)

When you select RT, the news of stations composed of up to 64 symbols will be displayed.

The RT indicator will light on the display.

If there is no RT data, "NO TEXT" will be displayed.

CT (Clock time)

When you select RDS Clock time, the clock time provided from the station will be displayed.

RDS Clock Time (CT)

The clock setting will be automatically adjusted according to the CT data.

If you tune in an RDS station broadcasting incorrect CT data, the clock might be wrongly adjusted, and that may eventually affect the timer operation.

No matter which RDS mode is selected, the unit receives CT data and adjusts the clock.

To turn on or off the CT mode, press and hold the RDS button for more than 3 seconds, then press the TUNING button (|◀◀ or ▶▶|) to select on or off.

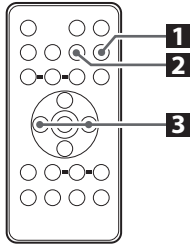

A station can be searched by this function.

1 Press the FM/AM button to select FM.



2 Press the PTY button repeatedly to select the desired PTY programme.



3 Within 5 seconds, press the TUNING button (|◀◀ or ▶▶|).

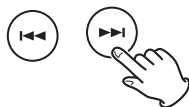

Searching will start.

- When the programme that you have selected is found, searching will stop and the programme type will be displayed.
- If the same programme type is not found during PTY Search, it will stop at the beginning frequency.
- If you want to stop searching, press the PTY button.

PTY (Programme Type)

NEWS:	brief announcements, events, public opinion, reports, actual situations.
AFFAIRS:	a kind of suggestion including practical announcements other than news, documents, discussion, analysis and so on.
INFO:	daily information or reference such as weather forecast, consumer guide, medical assistance and so on.
SPORT:	sports related programmes.
EDUCATE:	educational and cultural information.
DRAMA:	all kinds of radio concert and serial drama.
CULTURE:	all aspects of national or local culture including religious events, philosophy, social science, language, theatre, and so on.
SCIENCE:	programmes on natural science and technology.
VARIED:	popular programmes such as quiz, entertainment, private interview, comedy, satire and so on.
POP M:	programme on commercial, practical and popular songs, and sale volume of discs, and so on.
ROCK M:	practical modern music generally composed and played by young musicians.
EASY M:	popular music usually lasting for less than 5 minutes.
LIGHT M:	classical music, instrumental music, chorus, and light music favored by non-professionals.
CLASSICS:	orchestra including great operas, symphony, chamber music and so on.
OTHER M:	other music styles (Rhythm & Blues, Reggae, and so on).
WEATHER:	weather reports, forecast.
FINANCE:	financial reports, commerce, trading.
CHILDREN:	children's programmes.
SOCIAL:	social affairs.
RELIGION:	religious programmes.
PHONE IN:	programme in which the public expresses its view by phone.
TRAVEL:	travel reports.
LEISURE:	programs concerning recreational activities
JAZZ:	jazz music.
COUNTRY:	country music.
NATION M:	national music.
OLDIES:	music from the so-called golden of popular music.
FOLK M:	folk music.
DOCUMENT:	documentaries.
TEST	
ALARM:	a programme notifying an emergency or a natural disaster.

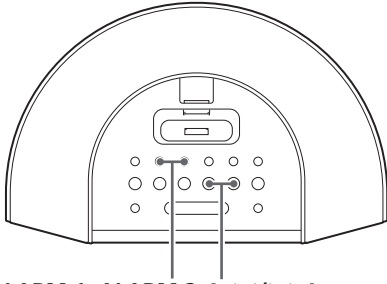

ALARM 1, ALARM 2 |◀◀/▶▶|

- The unit can be set two different timer setting separately.
- Adjust the clock before setting the timer (see page 15).

Setting the timer (ALARM 1)

- 1 Press and hold the ALARM 1 button for more than 2 seconds to display "ON TIME".**

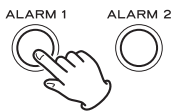

The clock and the Timer indicator (🕒) blinks on the display.

- If no button is pressed for about 10 seconds, the timer setting mode will be cancelled.

- 2 Press the TIME button (|◀◀ or ▶▶|) to set the hour, and then press the ALARM 1 button.**

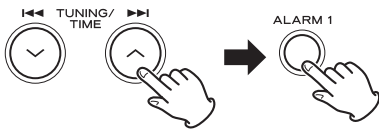

- 3 Press the TIME button (|◀◀ or ▶▶|) to set the minute, and then press the ALARM 1 button.**

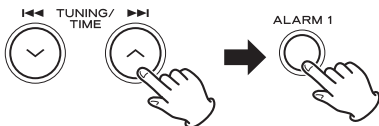

Now the on time is set.
"OFF TIME" is displayed and off time hour value blinks.

- 4 Press the TIME button (|◀◀ or ▶▶|) to set the hour, and then press the ALARM 1 button.**

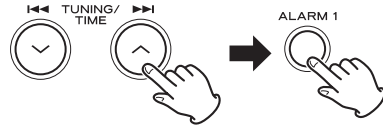

- 5 Press the TIME button (|◀◀ or ▶▶|) to set the minute, and then press the ALARM 1 button.**

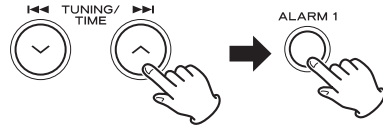

Now the off time is set.
The source blinks.

- 6 Select a source (CD, TUNER, USB, iPod or BUZZER) using the TIME button (|◀◀ or ▶▶|), and then press the ALARM 1 button.**

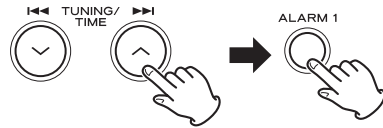

- 7 Set the volume using the TIME button (|◀◀ or ▶▶|), and then press the ALARM 1 button.**

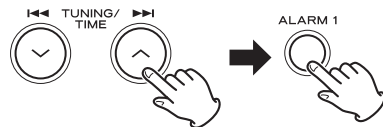

The volume for timer operation is adjustable from 5 to max.
Setting the timer is now completed.

You can set the ALARM 2 timer by following the similar procedure as mentioned above.

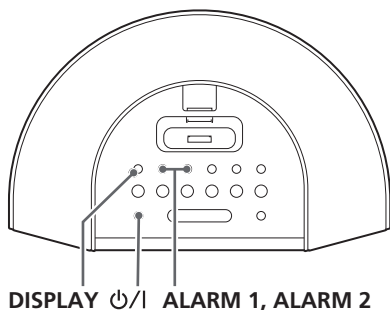

To turn on the timer

- 1** After setting the timer, press the ALARM 1 or ALARM 2 button to turn the timer on.

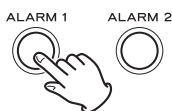

The Timer indicator (or) appears on the display.

- 2** Prepare the source.

When the source is set to "CD", set a CD.

When the source is set to "USB", plug the USB memory into the USB connector.

When the source is set to "iPod", insert an iPod.

When the source is set to "TUNER", tune in a station.

- 3** Press the ϕ /I button to turn the unit standby.



Do not forget to turn the unit standby, or the timer will not work.

If you turn the timer on when the unit is on, the unit will turn off when the timer reaches the off time.

- Playback volume will gradually increase up to your set volume when the unit is turned on by timer.
- When the source is set to "CD" but no disc is loaded, and when the source is set to "USB" but no USB memory is plugged, the timer will work in TUNER mode.
- If the source is set to "iPod" but no iPod is set, the unit will turn on into TUNER mode.
- When the source is set to "TUNER" and the unit turns on, it will tune in to the station you selected last time.

To turn off the timer

When you do not use the timer, press the ALARM 1 or ALARM 2 button to turn it off.

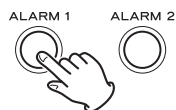

The Timer indicator (or) disappears from the display.

Press the ALARM 1 or ALARM 2 button again to turn it on.

To check the timer setting

While in standby mode, you can check the timer setting.

Each time the DISPLAY button is pressed, the display shows the setting as follows.

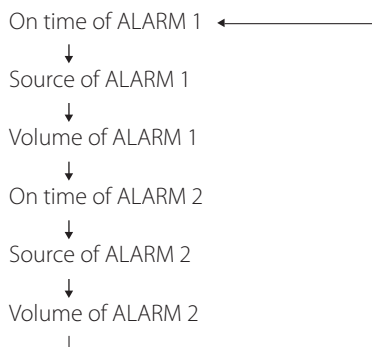

Timer 2

How to use the snooze function

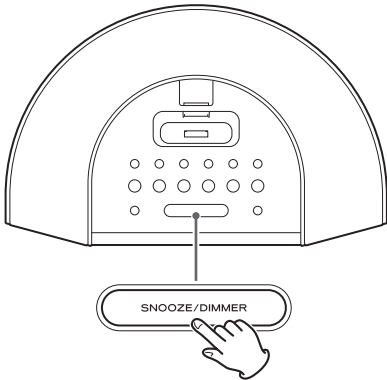

After the ON time is reached, press the SNOOZE button and the unit will turn off for 5 minutes then turn on again.

You can use this function repeatedly up to 10 times.

- If TIMER OFF mode is set the time within the snooze function range, the snooze function is automatically cancelled and this unit remains in standby mode.

Specifications

TUNER Section

Frequency Range (North American Model)

FM 87.5 MHz to 108.0 MHz (100kHz step)

AM..... 530 kHz to 1720 kHz (10kHz step)

Frequency Range (Europe model)

FM 87.5 MHz to 108.0 MHz (50kHz step)

AM..... 522 kHz to 1629 kHz (9kHz step)

SPEAKER SYSTEM Section

Type60 mm x 2

Impedance.....8 ohms

GENERAL

Output Power..... 3W + 3W

Power Requirement

North American ModelAC 120 V, 60 Hz

Europe model.....AC 230 V, 50 Hz

Power Consumption 20 W

Dimension (W x H x D).....310 x 98 x 210 mm

Weight (Net) 2.1 kg

Standard Accessories

Remote Control Unit x 1

North American Model: RC-1263B or RC1263W

Europe model: RC-1262B or RC-1262W

Battery for Remote Control Unit (AAA) x 2

Battery for Memory Backup (CR2032) x 1

AM loop antenna x 1

FM lead type antenna x 1

Dock adapter x 2

(iPhone 4)

(iPhone 3GS, iPhone 3G)

Dock cover x 1

Stereo mini plug cable x 1

AC Adapter (PS-M1220) x 1

Owner's Manual x 1

Warranty Card x 1

- Design and specifications are subject to change without notice.
- Weight and dimensions are approximate.
- Illustrations may differ slightly from production models.

If you have problems with your system, look through this chart and see if you can solve the problem yourself before calling your dealer or TEAC service center.

General

No power

- ➔ Check the connection to the AC power supply. Check and make sure the AC source is not a switched outlet and that, if it is, the switch is turned on. Make sure there is power to the AC outlet by plugging another item such as a lamp or fan into the outlet.

No sound from speakers.

- ➔ Select the source by pressing the FUNCTION button.
- ➔ Adjust the volume.
- ➔ If the MUTING indicator blinks on the display, press the MUTING button.

The sound is noisy.

- ➔ The unit is too close to a TV or similar appliances. Install the unit apart from them, or turn them off.

Remote control unit does not work.

- ➔ If the battery is exhausted, replace it with a new one (see page 14).
- ➔ Use remote control unit within the range (5 m) and point at the remote sensor on the front panel.
- ➔ Clear obstacles between the remote control unit and the main unit.
- ➔ If a strong light is near the unit, turn it off.

CD Player

Cannot play.

- ➔ Load a disc with the label side up.
- ➔ If the disc is dirty, clean the surface of the disc.
- ➔ A blank disc has been loaded. Load a prerecorded disc.
- ➔ Depending on the disc, etc. it may not be possible to play back CD-R/RW discs. Try again with another disc.
- ➔ You cannot play back unfinalized CD-R/RW discs. Finalize such a disc in a CD recorder and try again.

Sound skips.

- ➔ Place the unit on a stable place to avoid vibration and shock.
- ➔ Do not use scratched, damaged or warped discs.

iPod Player

Cannot insert the iPod.

- ➔ Check the dock adapter (see page 13).
- ➔ Remove dust or obstacles from the Dock connector of this unit and the iPod, and insert the iPod again.

Will not play.

- ➔ Remove the iPod from the dock, wait a few seconds, and insert it again.
- ➔ Software update may solve the problem. Visit the Apple website and download the latest iPod Software (see page 13).

Cannot operate the iPod.

- ➔ Set off the HOLD switch of the iPod.

Tuner

Cannot listen to any station, or signal is too weak.

- ➔ Tune in the station properly.
- ➔ Rotate the FM or the AM antenna until you get stations clearly.

If normal operation cannot be recovered, unplug the power cord from the outlet and plug it again.

Nous vous remercions pour l'achat d'un appareil TEAC. Lisez ce manuel avec attention pour obtenir les meilleures performances possibles de cet appareil.

Avant utilisation	36
Disques	38
Bouton de secours	39
Raccordements	40
Fonctions de l'appareil	42
Afficheur	44
Pour démarrer	45
Télécommande	46
Réglage de l'horloge	47
Fonctionnement de base	48
Lecture des CD/disques MP3/WMA	50
Lecture d'une clé MP3/WMA (USB)	51
Lecture des CD/disques et clés USB MP3/WMA	52
Lecture programmée	54
Lecture en boucle/aléatoire	56
Écoute de l'iPod	57
Contrôle de l'iPod	58
Écoute d'une source externe	59
Écoute de la radio	60
Préréglage de stations	61
RDS	62
RDS (recherche de type de programme PTY)	63
Réveil	64
Caractéristiques techniques	66
Guide de dépannage	67

Lisez ce qui suit avant d'utiliser l'appareil.

- L'appareil pouvant dégager de la chaleur lorsqu'il fonctionne, laissez un dégagement suffisant autour de l'appareil afin de permettre une ventilation naturelle.
- La tension d'alimentation de l'appareil doit correspondre à celle imprimée sur le panneau arrière. En cas de doute, contactez un électricien.
- Choisissez avec soin l'emplacement d'installation de votre appareil. Évitez de le placer directement au soleil ou près d'une source de chaleur. Évitez aussi les endroits sujets à des vibrations, à de la poussière excessive, à la chaleur, au froid ou à l'humidité.
- Ne placez pas l'appareil sur un amplificateur ou un ampli-tuner.
- N'ouvrez pas le boîtier car cela risquerait d'endommager les circuits ou d'entraîner des chocs électriques. Si un objet étranger pénètre dans l'appareil, contactez votre revendeur ou un centre de service.
- Pour débrancher le cordon d'alimentation de la prise murale, tirez toujours sur la fiche et non sur le cordon.
- N'essayez pas de nettoyer l'appareil avec des solvants chimiques car cela pourrait endommager la finition de l'appareil. Utilisez un chiffon propre et sec.
- Conservez ce manuel d'instructions dans un endroit sûr pour une référence ultérieure.

NE DÉPLACEZ PAS CET APPAREIL PENDANT LA LECTURE

Pendant la lecture, le disque tourne à grande vitesse. NE soulevez PAS cet appareil et NE le déplacez PAS pendant la lecture. Vous risqueriez d'endommager le disque.

CONSIGNES DE DÉPLACEMENT DE CET APPAREIL

Lorsque vous changez de lieu d'installation ou lorsque vous emballez cet appareil pour le déplacer, n'oubliez pas de retirer le disque et de ramener le plateau du disque en position d'origine dans ce lecteur. Ensuite, appuyez sur l'interrupteur d'alimentation pour mettre l'appareil hors tension et débranchez le cordon d'alimentation. Si vous déplacez cet appareil alors qu'il contient un disque, vous risquez de l'endommager.

Entretien

Si la surface de l'appareil devient sale, essuyez-la avec un chiffon doux ou utilisez un liquide de nettoyage neutre dilué. Veillez à complètement retirer toute l'humidité. N'utilisez pas de diluant, de benzine ou d'alcool car ils risqueraient d'endommager la surface de l'appareil.

Attention à la condensation

Quand l'appareil (ou un disque) est déplacé d'un endroit froid à un endroit chaud, ou utilisé après un changement brusque de température, il y a un risque de condensation d'humidité ; la vapeur de l'air peut se condenser sur le mécanisme interne, rendant tout fonctionnement correct impossible. Pour éviter cela, ou si cela se produit, laissez l'appareil sous tension pendant une ou deux heures. L'appareil se stabilisera à la température ambiante.

ATTENTION

- N'exposez pas cet appareil au ruissellement ni aux éclaboussures.
- Ne placez aucun objet contenant du liquide, tel qu'un vase, sur l'appareil.
- N'installez pas cet appareil dans un espace confiné comme une bibliothèque ou similaire.
- L'appareil tire un courant de veille nominal de la prise secteur quand son interrupteur STANDBY/ON est en position d'arrêt.
- L'appareil doit être placé assez près de la prise de courant pour que vous puissiez à tout moment attraper facilement la fiche du cordon d'alimentation.
- Un appareil de Classe **I** doit être branché à une prise de terre.
- Les batteries (ou le pack de batteries ou les batteries chargées) ne devront pas être exposées à la chaleur excessive telle que le soleil, le feu ou analogues.
- Une pression acoustique excessive d'écouteurs ou d'un casque peut provoquer une perte d'audition.

Pour les consommateurs européens

Information pour les utilisateurs sur la collecte et l'enlèvement des équipements et piles usagés

Ces symboles sur les produits, emballages et/ou documents d'accompagnement signifient que les produits électriques et électroniques ainsi que les piles usagées ne doivent pas être mélangés avec les déchets domestiques ordinaires. Pour un traitement, une récupération et un recyclage corrects des produits anciens et des piles usagées, veuillez les rapporter au point de collecte concerné, conformément à votre législation nationale et aux directives 2002/96/EC et 2006/66/EC.

En jetant correctement ces produits et piles, vous aiderez à sauvegarder des ressources précieuses et éviterez tout effet potentiellement négatif sur la santé humaine et sur l'environnement qui pourrait sinon découler d'une gestion inappropriée des déchets.

Pour des informations plus détaillées sur la mise au rebut et le recyclage de vos anciens appareils et batteries, veuillez contacter votre mairie, le service de traitement des ordures ou le magasin dans lequel vous avez acheté le produit.

Information sur la mise au rebut dans d'autres pays extérieurs à l'Union Européenne

Ces symboles ne sont valables qu'en Union Européenne. Si vous désirez éliminer ces éléments, veuillez contacter votre administration locale ou votre revendeur et leur demander la méthode correcte d'élimination.

Note pour le symbole (les deux exemples en bas à droite) :

Ce symbole peut être associé à un symbole chimique. Dans ce cas, il indique une conformité avec les impératifs définis par la directive pour le produit chimique en question.



Disques lisibles par cet appareil :

- CD audio conventionnels portant le logo "Compact Disc Digital Audio" :



- CD-R/CD-RW correctement finalisés.

Remarque:

- N'utilisez pas de disque de 8 cm avec cet appareil.
- Selon la qualité du disque et/ou la qualité de l'enregistrement, certains CD-R peuvent ne pas être lisibles.
- Les disques protégés contre la copie et les disques non conformes à la norme CD peuvent ne pas être lus correctement par cet appareil.
Si vous utilisez de tels disques dans cet appareil, TEAC Corporation et ses filiales ne peuvent être tenus pour responsables d'aucune conséquence et ne garantissent pas la qualité de reproduction. Si vous rencontrez des problèmes avec de tels disques non standards, vous devez contacter les fabricants du disque.
- Placez toujours le disque dans le lecteur avec ses inscriptions sur le dessus (les Compact-Discs ne peuvent être lus que sur une face).
- Pour sortir un disque de son boîtier, appuyez sur la rosace au centre du boîtier et sortez le disque, en le tenant soigneusement par la tranche.



Comment sortir un disque de son boîtier

Comment tenir le disque

- En cas de salissure du disque, essuyez la surface de façon radiale (du trou central vers l'extérieur) avec un chiffon sec et doux. Ne nettoyez jamais le disque d'un mouvement circulaire.



- N'employez jamais de produits chimiques comme des aérosols pour disque, des aérosols ou liquides antistatiques, du benzène ou du diluant pour nettoyer les disques. Ils causeraient des dommages irréparables à la surface plastique du disque.
- Les disques doivent être remis dans leur boîtier après usage pour éviter la poussière et les rayures qui pourraient causer des "sauts" du capteur laser.
- N'exposez pas les disques directement au soleil ou à une humidité et température élevées durant des périodes prolongées. Une longue exposition à de fortes températures fera se gondoler le disque.
- Les CD-R et CD-RW sont plus sensibles aux effets de la chaleur et des rayons ultraviolets que les CD ordinaires. Il est important de ne pas les conserver dans un lieu soumis directement aux rayons du soleil, et de les tenir éloignés de sources de chaleur comme des radiateurs ou des appareils électriques producteurs de chaleur.
- Les CD-R/CD-RW imprimables ne sont pas recommandés car la face avec étiquette peut être collante et risque d'endommager l'appareil.
- Ne collez pas de papiers ou de feuillets de protection sur les disques et n'employez aucune bombe diffusant un revêtement protecteur.
- Utilisez un stylo feutre doux à base d'huile pour inscrire les informations du côté inscriptible. N'utilisez jamais de stylo bille ou à pointe dure car cela pourrait endommager la face enregistrée.
- N'employez jamais de stabilisateurs. L'emploi dans cet appareil de stabilisateurs de CD disponibles dans le commerce endommagera les mécanismes et conduira à leur mauvais fonctionnement.
- N'employez pas de disque de forme particulière (octogonal, en forme de coeur, etc.). Ce type de disque peut endommager l'appareil.

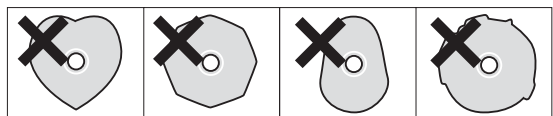

- En cas de doute sur l'entretien et le maniement d'un CD-R/CD-RW disque, lisez les précautions données avec le disque, ou contactez directement le fabricant du disque.

Compatibilité MP3/WMA

Cet appareil peut lire les fichiers MP3/WMA enregistrés sur CD-R, CD-RW ou mémoire USB. Reportez-vous au mode d'emploi du logiciel quand vous créez un fichier MP3 ou WMA à l'aide d'un ordinateur.

- Cet appareil peut lire les fichiers MP3 mono et stéréo au format MPEG-1 Audio Layer 3 et ayant une fréquence d'échantillonnage de 44,1 ou 48 kHz et un débit binaire de 320 kb/s ou moins.
- Les fichiers WMA doivent avoir une fréquence d'échantillonnage de 44,1 kHz, un débit binaire de 192 kb/s ou moins.
- Cet appareil n'est pas compatible avec les disques ayant été enregistrés en plusieurs sessions. Seule la première session peut être lue.
- Cet appareil ne peut pas lire les fichiers avec protection des droits d'auteur.

Affichage des informations de fichier

L'écran de cet appareil ne peut afficher que les lettres et chiffres à simple octet.

- Si des informations de fichier utilisent des caractères japonais, chinois ou autres à double octet, la lecture est possible mais le nom ne sera pas affiché correctement.

Précautions à suivre pour préparer des fichiers MP3/WMA à l'aide d'un ordinateur ou d'un autre appareil

- Incluez toujours l'extension dans le nom de fichier. Cet appareil reconnaît les fichiers MP3 par leur extension de fichier ".mp3", les fichiers WMA par leur extension de fichier ".wma".
- Fermez toujours la session (création d'un disque complet). Cet appareil ne peut pas lire les disques dont la session n'a pas été fermée.
- Lisez attentivement le mode d'emploi du logiciel que vous employez pour créer le disque de MP3/WMA.

Disques/mémoires USB illisibles ou partiellement lisibles

- Les fichiers sans extension ne peuvent pas être lus. Les fichiers qui ne sont pas au format MP3/WMA ne peuvent pas être lus même s'ils portent cette extension.
- Les fichiers à débit binaire variable peuvent ne pas être lus correctement.
- Si le disque contient plus de 999 fichiers ou de 99 dossiers, cet appareil ne peut pas le lire correctement.
- Selon l'état du disque, cet appareil peut être incapable de le lire ou des sauts peuvent survenir.

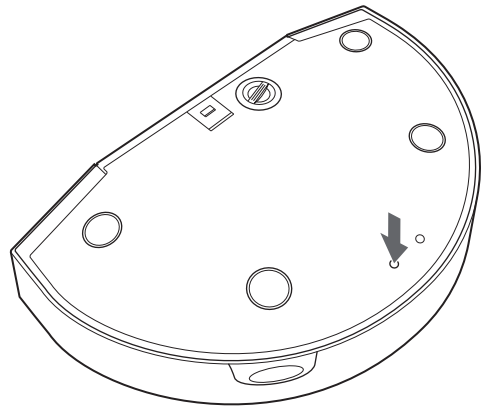

Si le disque ne peut pas être éjecté, sortez-le grâce à la procédure suivante.

- 1 À la mise sous tension, pressez le bouton de secours (dans l'orifice en dessous de l'appareil). Le disque sortira.
 - 2 Retirez le disque.
- Si "EJECT ERROR" s'affiche, débranchez le cordon d'alimentation de la prise de courant puis rebranchez-le.
 - Après avoir retiré le disque, si "No disc" ne s'affiche pas, appuyez une fois sur la touche d'éjection (▲) pour rétablir le bon fonctionnement de l'unité.
 - Le bouton de secours ne fonctionne pas si l'appareil n'est pas branché sur une prise de courant.

Raccordements

PRÉCAUTION:

- Coupez l'alimentation avant d'effectuer les raccordements.
- Lisez les instructions qui accompagnent chaque appareil que vous avez l'intention d'utiliser en association avec cet appareil-ci.
- Veillez à insérer chaque prise à fond. Afin d'éviter les bruits et ronflements, ne regroupez pas les fils électriques.

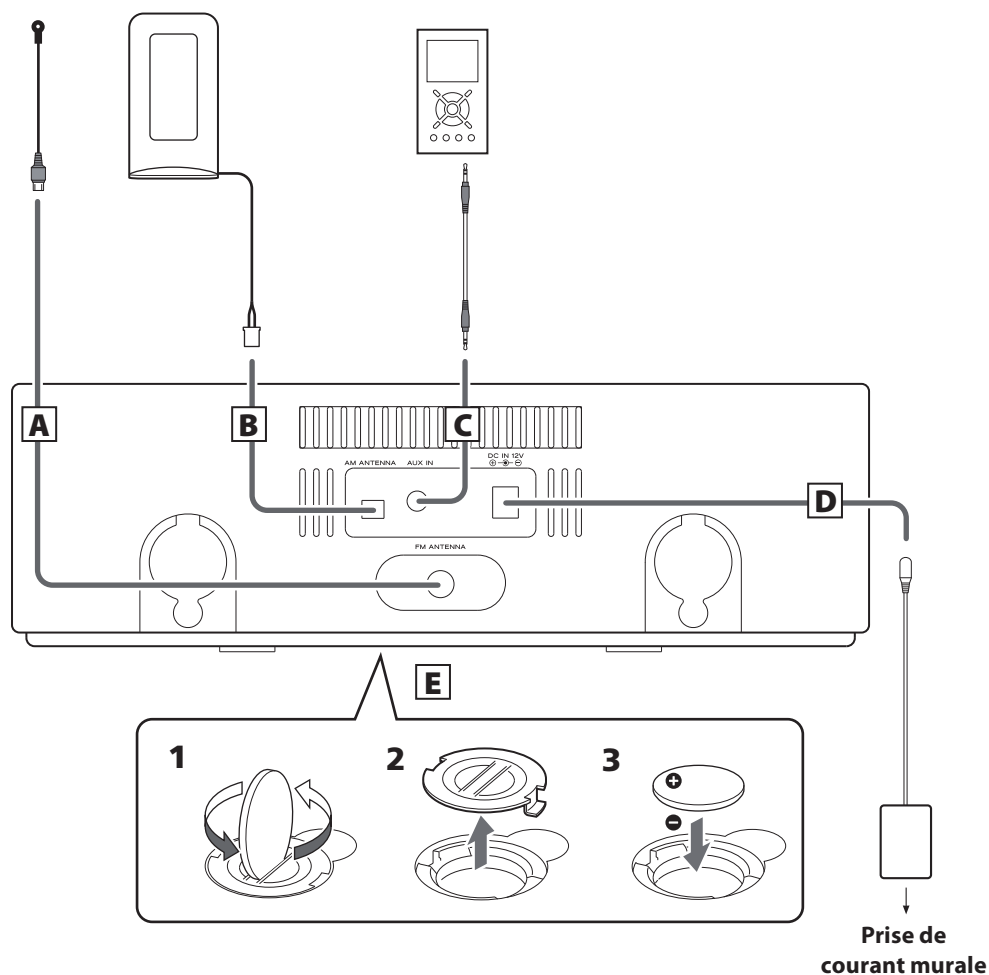

A Antenne FM

Branchez ici l'antenne FM fournie. Déployez-la complètement et positionnez-la sur un encadrement de fenêtre ou mur offrant la meilleure réception puis fixez-la en utilisant des punaises ou des accessoires similaires.

B Antenne cadre AM

Branchez l'antenne cadre AM fournie à la prise AM ANTENNA.

Placez l'antenne dans la direction donnant la meilleure réception.

C AUX IN (entrée auxiliaire)

Vous pouvez brancher à cette prise un lecteur audio portable.

Voir page 59 pour des détails.

D Prise DC IN (entrée d'alimentation)

Branchez l'adaptateur secteur fourni à cette prise. Puis branchez la fiche de l'adaptateur secteur dans une prise secteur.

- N'utilisez pas d'autre adaptateur secteur que celui fourni avec cet appareil pour éviter le risque d'incendie, de choc électrique, etc. Veillez à brancher l'adaptateur secteur à une prise secteur fournissant la tension correcte.

E Logement de la pile

La pile fournit du courant de secours à l'horloge intégrée et à la mémoire lorsque l'appareil est momentanément déconnecté de la prise de courant.

Installation de la pile

1. Dévissez le couvercle en utilisant une pièce, etc.
2. Retirez le couvercle.
3. Insérez une pile lithium-ion CR2032 avec le côté positif \oplus vers l'extérieur.
4. Remettez le couvercle.

Remplacement de la pile

Si l'horloge affiche une heure erronée, remplacez la pile par une neuve.

Précautions concernant la pile bouton

- Veillez à insérer la pile correctement en respectant les pôles positif " \oplus " et négatif " \ominus ".
- Ne chauffez pas et ne démontez pas la pile et ne vous débarrassez jamais d'une pile usagée en la jetant au feu.

Fonctions de l'appareil

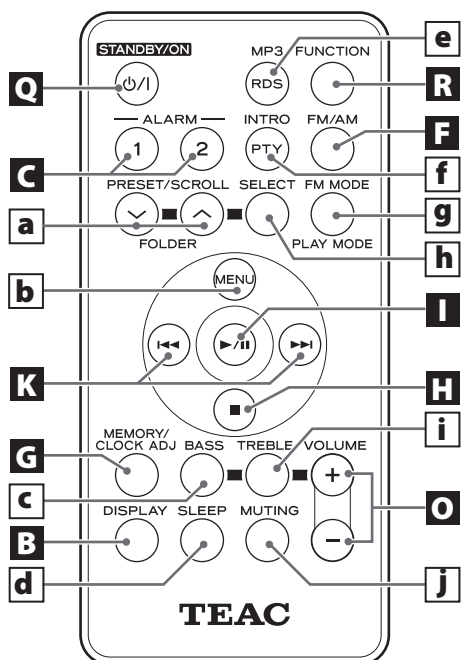
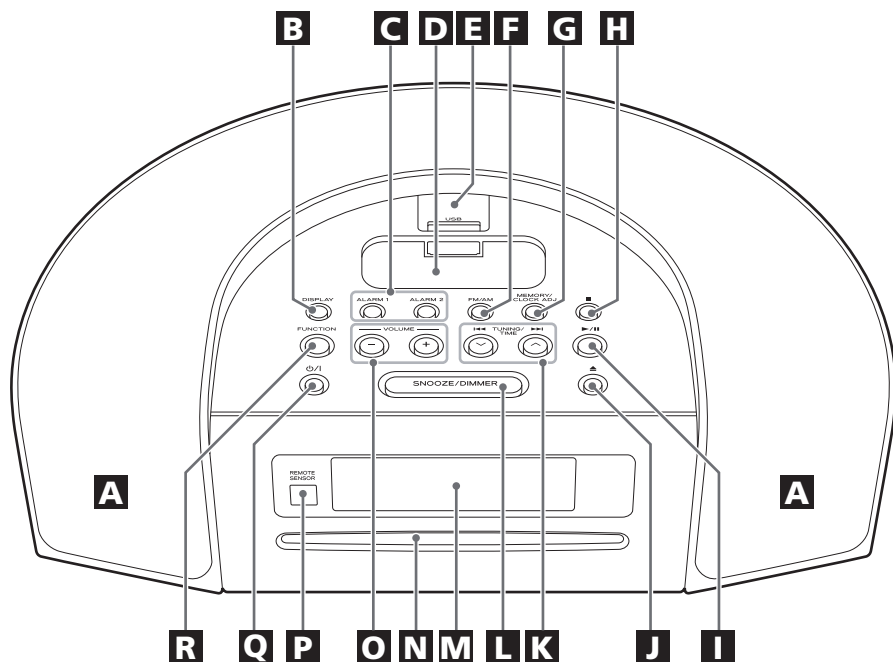

Remarque:

Pour simplifier les explications, les instructions de ce manuel ne se réfèrent qu'aux noms des touches et commandes de la face avant. Les commandes associées sur la télécommande fonctionneront de façon similaire.

A Haut-parleurs (stéréo)

B DISPLAY

En mode de veille, utilisez cette touche pour vérifier l'heure d'activation/désactivation du réveil.

En mode CD, USB ou TUNER, utilisez cette touche pour afficher l'heure actuelle.

C ALARM 1, ALARM 2

Maintenez ces touches enfoncées pendant plus de 2 secondes pour passer en mode de réglage de réveil.

Ces touches sont également utilisées pour activer ou désactiver la fonction de réveil.

D Connecteur de dock

Avant utilisation, insérez un adaptateur de dock approprié dans le dock (voir page 45).

Insérez un iPod ou un iPhone dans ce dock.

E Prise USB

Branchez votre clé USB à cette prise.

Si un iPod shuffle est relié à cette prise, il ne peut pas être lu.

F FM/AM

En mode TUNER, appuyez sur cette touche pour sélectionner FM ou AM.

G MEMORY/CLOCK ADJ

En mode CD ou USB, utilisez cette touche pour programmer des pages.

En mode TUNER, utilisez cette touche pour mémoriser des préréglages de canaux.

Cette touche sert aussi au réglage de l'horloge en mode de veille.

H STOP (■)

Utilisez cette touche pour arrêter la lecture.

I LECTURE/PAUSE (▶/⏸)

Utilisez cette touche pour lancer ou mettre en pause la lecture.

J Éjection (▲)

Utilisez cette touche pour éjecter le disque.

K TUNING/TIME (◀◀/▶▶, ∨/∧)

En mode TUNER, utilisez ces touches pour chercher une station.

En mode CD, USB ou iPod, utilisez ces touches pour changer de page. Maintenez une de ces touches enfoncées pour rechercher un passage de page.

L SNOOZE/DIMMER

Une fois l'heure de réveil atteinte, utilisez cette touche pour éteindre l'appareil pendant 5 minutes (report de réveil).

Cette touche sert aussi à atténuer l'afficheur.

M Afficheur**N Fente pour disque****O VOLUME**

Utilisez ces touches pour régler le niveau de volume.

P Capteur de télécommande

Quand vous utilisez la télécommande, pointez-la vers ici.

Q Veille/Mise sous tension (⏻/⏻)

Utilisez cette touche pour allumer l'appareil ou le mettre en veille (standby).

R FUNCTION

Utilisez cette touche pour sélectionner la source (CD, USB, iPod, TUNER ou AUX) que vous voulez écouter.

a PRESET/SCROLL/FOLDER (∨/∧)

En mode TUNER, utilisez ces touches pour sélectionner une station préréglée.

En mode iPod, utilisez ces touches pour faire défiler le menu vers le haut ou vers le bas.

b MENU

En mode iPod, utilisez cette touche pour revenir au menu précédent.

c BASS

Utilisez cette touche pour passer en mode de réglage du niveau des basses.

d SLEEP

Utilisez cette touche pour régler la minuterie d'extinction.

e MP3 (modèle nord-américain)**MP3/RDS (modèle européen)**

Durant la lecture d'un disque de MP3 ou d'une mémoire USB, utilisez cette touche pour afficher le nom du fichier actuel, son titre, l'artiste, l'album, et le numéro de dossier/numéro de fichier.

(Modèle européen uniquement)

En mode TUNER FM, utilisez cette touche pour sélectionner un mode RDS.

f INTRO (modèle nord-américain)**INTRO/PTY (modèle européen)**

En mode CD ou USB, utilisez cette touche pour la lecture en balayage des intros.

(Modèle européen uniquement)

En mode TUNER FM, utilisez cette touche pour sélectionner un type de programme RDS.

g FM MODE/PLAY MODE

En mode TUNER FM, utilisez cette touche pour sélectionner stéréo ou mono.

En mode CD ou USB, utilisez cette touche pour sélectionner la lecture répétée ou aléatoire.

h SELECT

En mode iPod, utilisez cette touche pour confirmer la sélection faite dans les menus.

i TREBLE

Utilisez cette touche pour passer en mode de réglage du niveau des aigus.

j MUTING

Utilisez cette touche pour couper le son.

Afficheur

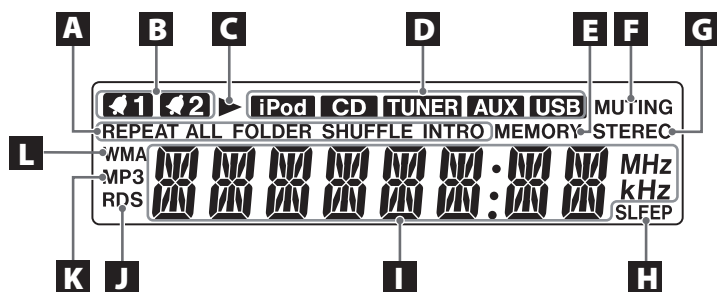

- A** S'allume en mode de lecture en boucle, aléatoire ou des intros.
- B** S'allume quand le réveil est activé.
- C** S'allume durant la lecture de CD ou USB.
- D** Quand l'appareil est allumé, un de ces témoins s'allume pour indiquer la source actuelle.
- E** S'allume en mode de lecture programmée ou de syntonisation pré réglée.
- F** Clignote quand le son est coupé (Muting).
- G** S'allume lorsqu'une station d'émission stéréo FM est captée.
- H** S'allume quand la minuterie d'extinction est activée.
- I** Affiche l'horloge numérique, la fréquence, le temps écoulé, le temps avant extinction ou les canaux pré réglés, etc.
- J** S'allume lorsqu'une émission RDS FM est captée.
- K** S'allume quand un fichier MP3 est chargé.
- L** S'allume quand un fichier WMA est chargé.

À la sortie d'usine, un cache recouvre le dock pour iPod de l'appareil.

Afin d'utiliser le dock pour iPod, retirez ce cache et placez un adaptateur de dock approprié à votre iPod ou iPhone.

iPhone

Les deux adaptateurs suivants sont fournis avec l'appareil.

- Pour iPhone 4
- Pour iPhone 3GS, iPhone 3G

iPod

Utilisez un adaptateur fourni avec votre iPod ou disponible dans le commerce.

Comment installer l'adaptateur

Faites entrer le bord avant de l'adaptateur dans le dock puis appuyez sur le bord arrière de l'adaptateur pour l'enfoncer dans le dock jusqu'à ce qu'un léger "clac" se fasse entendre, indiquant que l'adaptateur est correctement inséré.

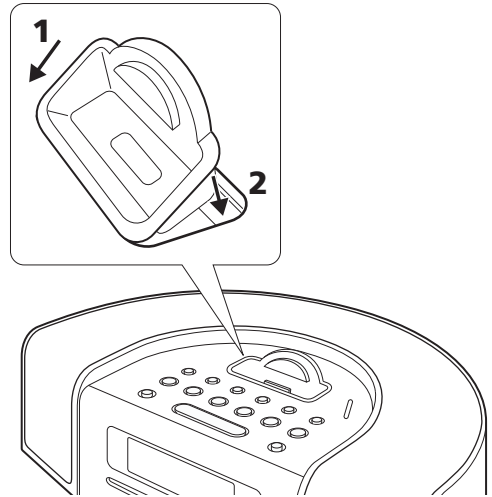

- Si vous devez retirer l'adaptateur, maintenez ses bords gauche et droit et tirez-le délicatement vers le haut.

Logiciel iPod compatible

Au cas où votre iPod ne fonctionnerait pas avec cet appareil ou sa télécommande, une mise à jour du logiciel peut résoudre le problème.

Visitez le site web Apple et téléchargez le dernier logiciel pour iPod.

<http://www.apple.com/fr/ipod/download/>
ou
<http://www.apple.com/ipod/download/>

La télécommande fournie permet la commande à distance de l'appareil.

Pour utiliser la télécommande, pointez-la vers le capteur de télécommande du panneau avant de l'appareil.

- Même si la télécommande est employée à portée de fonctionnement (5 m), la commande à distance peut être impossible s'il y a des obstacles entre l'appareil et la télécommande.
- Si la télécommande est employée à proximité d'autres appareils générant des rayons infrarouges, ou si d'autres télécommandes utilisant des rayons infrarouges sont utilisées près de l'appareil, ce dernier peut ne pas bien fonctionner. Dans la situation inverse, les autres appareils peuvent ne pas bien fonctionner.

Mise en place des piles

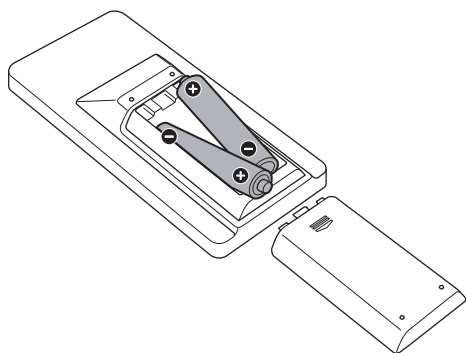

1. Retirez le couvercle du compartiment des piles.
2. Introduisez deux piles "AAA" (R03, UM-4). Assurez-vous que les piles sont correctement mises en respectant les pôles plus "+" et moins "-".
3. Fermez le couvercle jusqu'au déclic.

Remplacement des piles

Si vous remarquez que la distance de fonctionnement entre la télécommande et l'appareil se réduit, c'est que les piles sont usées. Dans ce cas, remplacez-les par des neuves.

Précautions à observer concernant les piles

- Placez bien les piles en respectant les pôles plus "+" et moins "-".
- Utilisez des piles du même type. N'utilisez jamais des types de pile différents ensemble.
- Des batteries rechargeables ou des piles non rechargeables peuvent être utilisées. Référez-vous à leurs étiquettes pour les précautions à respecter.
- Si la télécommande n'est pas utilisée pendant une longue période (plus d'un mois), retirez ses piles pour éviter des fuites. Si elles coulent, essayez le liquide dans le compartiment des piles et remplacez-les par des neuves.
- Ne chauffez pas et ne démontez pas les piles. Ne jetez jamais les piles usagées dans un feu.

Réglage de l'horloge

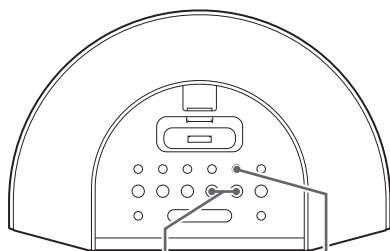

◀▶ MEMORY/CLOCK ADJ

1 En mode de veille, appuyez sur la touche CLOCK ADJ.

"12 HR" ou "24 HR" clignote sur l'afficheur. Si vous désirez changer le mode d'affichage de l'horloge, appuyez sur la touche ◀▶ ou ▶▶.



- Si vous n'appuyez sur aucune touche dans les 10 secondes, le mode de réglage du réveil est annulé.

2 Appuyez encore une fois sur la touche CLOCK ADJ.

La valeur de "l'heure" clignote.



3 Appuyez sur la touche TIME (◀▶ ou ▶▶) pour régler l'heure.

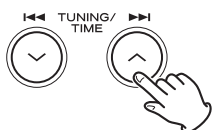

4 Appuyez sur la touche CLOCK ADJ.

La valeur des "minutes" clignote.



5 Appuyez sur la touche TIME (◀▶ ou ▶▶) pour régler les minutes.

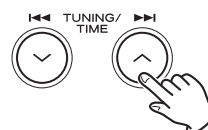

6 Appuyez sur la touche CLOCK ADJ.

L'horloge démarre.



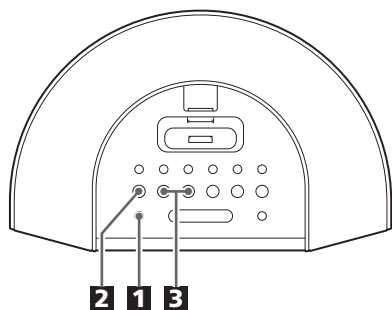

1 Appuyez sur la touche ϕ /I pour allumer l'appareil.



- L'appareil s'allume sur la dernière source sélectionnée. Si un iPod en mode de lecture est inséré dans le Dock, l'appareil s'allume automatiquement et entame la lecture de l'iPod.
- Si vous insérez un disque en mode de veille, l'appareil s'allume automatiquement et commence la lecture du disque.

2 Appuyez sur la touche FUNCTION pour sélectionner une source.

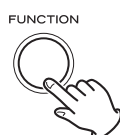

- Pour écouter une source externe connectée à la prise d'entrée auxiliaire (AUX IN), sélectionnez AUX.
- Si vous sélectionnez "iPod" alors qu'aucun iPod n'est sur le dock, l'indicateur iPod clignote dans l'afficheur.

3 Lancez la lecture de la source et réglez le volume avec les touches VOLUME (-/+).

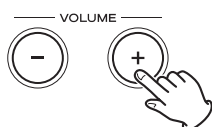

Le volume se règle de MIN (0) à MAX (30). Maintenez la touche VOLUME - ou + pour réduire ou augmenter le volume de façon continue.

Dimmer (atténuateur)

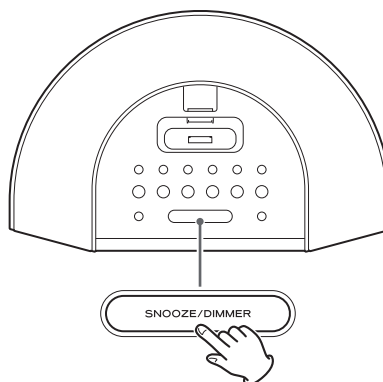

Vous pouvez modifier la luminosité de l'afficheur de la face avant. Utilisez la touche DIMMER pour choisir la luminosité entre trois niveaux.

- Cette fonction sera annulée si l'on appuie sur la touche ϕ /I.

Coupure du son (MUTING)

Pour couper temporairement le son, appuyez sur la touche MUTING. Appuyez à nouveau sur la touche MUTING pour rétablir le son.

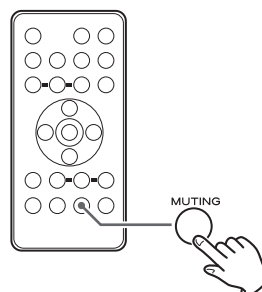

- L'indicateur MUTING clignote dans l'afficheur pour signaler que le son est coupé.
- Si vous changez le volume ou la source alors que le son est coupé, la coupure est annulée (le son est rétabli).

Réglage du son des basses et des aigus

Vous pouvez modifier le son des basses et des aigus entre "-5" et "+5".

Appuyez sur la touche BASS ou TREBLE. Appuyez ensuite sur une touche VOLUME (- ou +) pour régler le niveau sonore dans les 3 secondes.

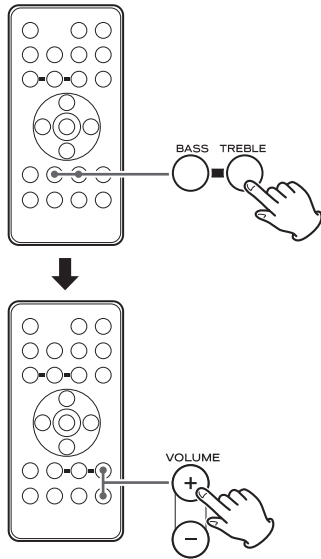

Minuterie d'extinction

À chaque fois que vous appuyez sur la touche SLEEP, cela vous permet de spécifier l'intervalle (de 15 à 90 minutes) au terme duquel l'appareil s'éteindra automatiquement et basculera en mode de veille.

Chaque pression de la touche SLEEP change l'indication de temps comme suit.

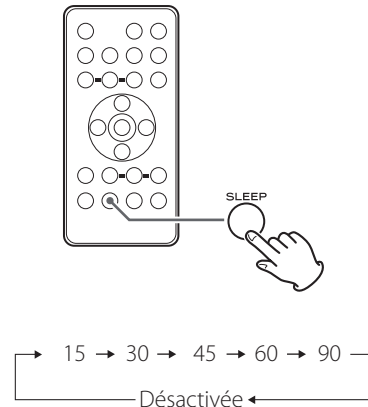

- Si vous voulez vérifier le temps restant, appuyez une fois sur la touche SLEEP.

Éclairage de l'afficheur en mode de veille

Pour éclairer l'afficheur en mode de veille, appuyez sur la touche SNOOZE/DIMMER. L'afficheur s'éclaire pendant 10 secondes.

Lecture des CD/disques MP3/WMA

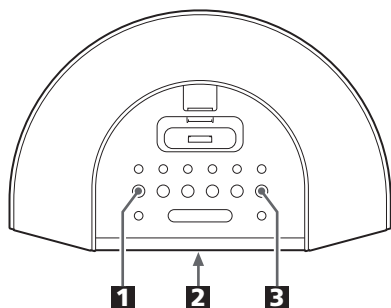

1 Appuyez sur la touche **FUNCTION** pour sélectionner "CD".

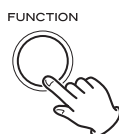

2 Insérez un disque avec la face imprimée tournée vers le haut.

Lorsque vous insérez le disque, quel que soit le mode de fonctionnement de cet appareil, il passe en fonction "CD" et commence la lecture.

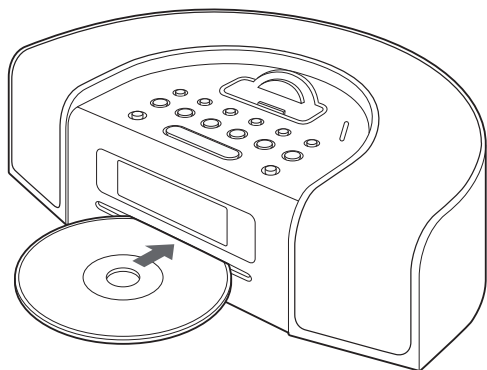

- Ne forcez pas sur le disque.
- N'insérez pas plus d'un disque à la fois.
- Ne fixez pas d'étiquettes adhésives, etc. sur les faces des disques car cela pourrait provoquer des dysfonctionnements.
- N'utilisez pas de disques de forme irrégulière.

- L'appareil met quelques secondes à charger le disque. Pendant le chargement, aucune touche ne fonctionne. Patientez jusqu'à ce que le nombre total de plages et le temps total de lecture du disque s'affichent.
- Si aucun disque n'est chargé dans le lecteur de CD, "NO DISC" s'affiche.

Lorsqu'un CD est chargé

nombre total de plages temps total de lecture



Lorsqu'un disque de MP3/WMA est chargé

nombre total de dossiers nombre total de fichiers



3 Appuyez sur la touche **LECTURE/PAUSE** (▶/||) pour lancer la lecture.



La lecture commence à la première plage du disque.

- Les fichiers MP3/WMA enregistrés à l'extérieur des dossiers sont automatiquement mis dans le dossier "001", et la lecture démarre par le premier fichier du dossier 001.
- Une fois la lecture de tous les fichiers/plages terminée, l'appareil s'arrête de lui-même.

Ne penchez pas l'appareil quand un disque est inséré. Cela pourrait endommager le disque et provoquer des dysfonctionnements.

Lecture d'une clé MP3/WMA (USB)

- N'employez PAS de disque dur USB à grande capacité avec cet appareil.

1 Appuyez sur la touche **FUNCTION** pour sélectionner "USB".

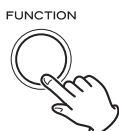

2 Branchez votre clé USB dans la prise USB.

- Vous pouvez inverser les étapes **1** et **2**.

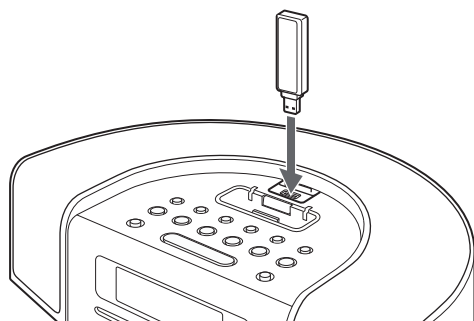

- L'appareil met quelques secondes à charger la clé USB. Pendant le chargement, aucune touche ne fonctionne. Patientez jusqu'à ce que le nombre total de fichiers et le nombre total de dossiers de la clé USB s'affichent.
- Si la clé USB est gênée par l'iPod et/ou l'adaptateur de dock, retirez l'iPod et/ou l'adaptateur de dock.
- Si un iPod shuffle est branché à cette prise, il ne peut pas être lu.

Lorsqu'une clé USB est chargée

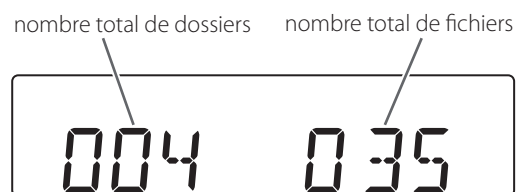

3 Appuyez sur la touche **LECTURE/PAUSE (▶/II)** pour lancer la lecture.

La lecture commence par le premier fichier de la clé USB.



- Les fichiers MP3/WMA enregistrés à l'extérieur des dossiers sont automatiquement mis dans le dossier "001", et la lecture démarre par le premier fichier du dossier 001.
- Une fois la lecture de tous les fichiers terminée, l'appareil s'arrête de lui-même.

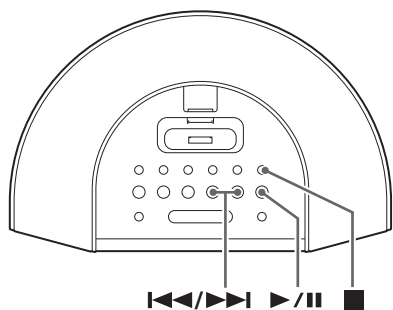

Pour sauter au fichier/plage suivant ou précédent

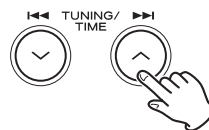

Pour interrompre la lecture temporairement (mode de pause)



Appuyez sur la touche LECTURE/PAUSE (▶/||) pendant la lecture. La lecture s'arrête à la position actuelle. Pour poursuivre la lecture, appuyez de nouveau sur la touche LECTURE/PAUSE (▶/||).

Pendant la lecture, appuyez sur une touche de saut (◀◀ ou ▶▶) de manière répétée jusqu'à ce que vous trouviez le fichier/plage désiré. Le fichier/plage sélectionné est lu depuis le début.

En mode d'arrêt, appuyez sur une touche de saut (◀◀ ou ▶▶) de manière répétée jusqu'à ce que vous trouviez le fichier/plage désiré. Appuyez sur la touche LECTURE/PAUSE (▶/||) pour lancer la lecture à partir du fichier/plage sélectionné.

- Si vous appuyez sur la touche ◀◀ pendant la lecture, la lecture du fichier/plage en cours reprend au début. Pour retourner au début du fichier/plage précédent, appuyez deux fois sur la touche ◀◀.
- Pendant la lecture programmée, le fichier/plage suivant ou précédent dans le programme est lue.

Pour arrêter la lecture

Appuyez sur la touche STOP (■) pour arrêter la lecture.



Recherche d'un passage dans une plage

Pendant la lecture, maintenez enfoncée une touche de saut (◀◀ ou ▶▶) et relâchez-la lorsque vous avez trouvé le passage que vous désirez écouter.

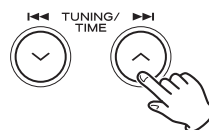

Pour afficher les informations MP3/WMA

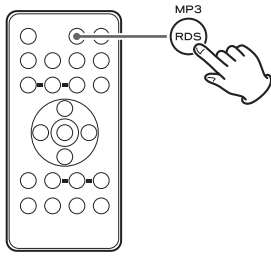

Pendant la lecture d'un disque ou d'une clé USB de MP3/WMA, appuyez sur la touche MP3. Les informations sur le fichier actuel s'affichent comme suit :

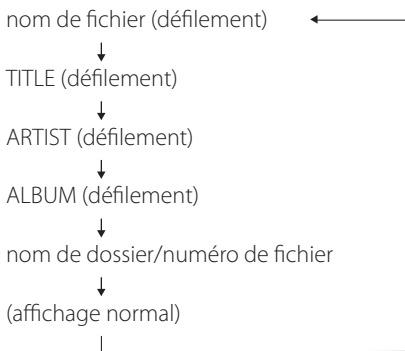

- Le nom de fichier et TITLE/ARTIST/ALBUM sont affichés sur 30 caractères à compter du premier.

Saut au dossier voisin (MP3/WMA)

Appuyez sur une touche SCROLL (∨ ou ∧) pour sauter au dossier voisin.

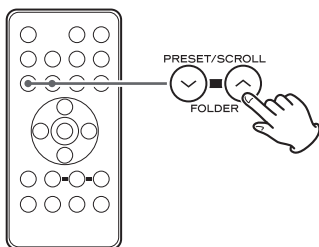

Lecture des intros

Vous pouvez écouter tour à tour 10 secondes du début de chaque fichier/plage.

En mode d'arrêt, appuyez sur la touche INTRO. Puis appuyez sur la touche LECTURE/PAUSE (▶/||).

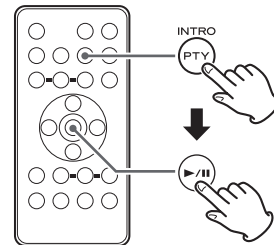

Appuyez à nouveau sur la touche INTRO pour annuler la lecture des intros.

Lecture programmée

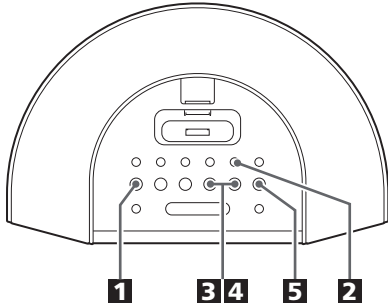

Vous pouvez programmer jusqu'à 32 fichiers/plages dans l'ordre désiré.

La lecture aléatoire ne fonctionne pas pendant la lecture programmée.

1 Appuyez sur la touche **FUNCTION** pour sélectionner "CD" ou "USB".

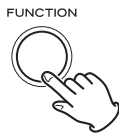

2 Appuyez sur la touche **MEMORY**.

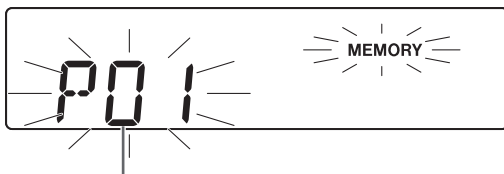

numéro de programme

"MEMORY" s'allume dans l'afficheur.

- Pour annuler le mode de lecture programmée, appuyez sur la touche **STOP** (■).

3 Appuyez sur la touche **FOLDER** (∨ ou ∧) de façon répétée pour sélectionner un dossier d'un disque ou d'une clé USB de MP3/WMA.

- Les fichiers MP3/WMA enregistrés à l'extérieur des dossiers se trouvent dans le dossier "001".
- Ignorez cette étape si vous lisez un CD.

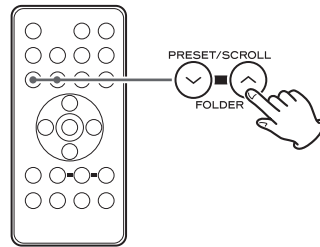

4 Appuyez de manière répétée sur une touche de saut (◀◀ ou ▶▶) pour sélectionner un fichier/plage, puis appuyez sur la touche **MEMORY**.

Le fichier/plage est ajouté au programme, et "P02" s'affiche.

- Répétez les étapes **3** et **4** pour ajouter d'autres fichiers/plages au programme.
- Vous pouvez programmer jusqu'à 32 fichiers/plages.

5 Lorsque la sélection des numéros de fichier/plage est terminée, appuyez sur la touche **LECTURE/PAUSE** (▶/||) pour lancer la lecture programmée.



- Une fois que tous les fichiers/plages programmés ont été lus, l'indicateur **MEMORY** s'éteint et le mode programme est annulé :

Le programme est conservé en mémoire jusqu'à ce que vous éjectiez le disque ou que l'alimentation soit coupée. Vous pouvez rétablir la lecture programmée en appuyant sur la touche **MEMORY** et sur la touche **LECTURE/PAUSE** (▶/||).

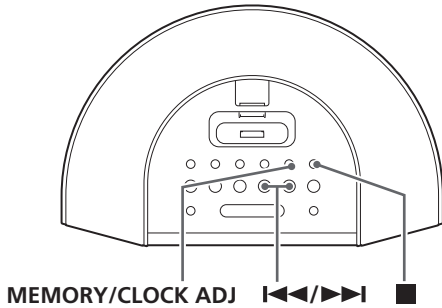

Pour vérifier l'ordre de programmation



En mode d'arrêt, appuyez de manière répétée sur la touche MEMORY. Le numéro de programme, le numéro de dossier et le numéro de fichier/plage s'affichent.

Effacement du programme

Pour effacer le programme, accomplissez n'importe laquelle des opérations suivantes.

- Changement de fonction.
- Éjection d'un CD alors que la fonction est réglée sur "CD".
- Retrait d'une clé USB alors que la fonction est réglée sur "USB".
- Mises hors tension (veille ou standby).

Ajout de fichier/plage à la fin du programme

À l'arrêt, appuyez de manière répétée sur la touche PROGRAM jusqu'à ce que "PXX" clignote dans l'afficheur. Sélectionnez un numéro de dossier MP3/WMA à l'aide de la touche FOLDER et un numéro de fichier/plage à l'aide d'une touche de saut (I◀◀ ou ▶▶I) puis appuyez sur la touche PROGRAM. Le fichier/plage est ajouté à la fin du programme.

Remplacement d'un fichier/plage dans le programme

À l'arrêt, appuyez de manière répétée sur la touche PROGRAM jusqu'à ce que le numéro de l'élément de programme à changer s'affiche. Sélectionnez un nouveau numéro de dossier à l'aide de la touche FOLDER et un nouveau numéro de fichier/plage à l'aide d'une touche de saut (I◀◀ ou ▶▶I) puis appuyez sur la touche PROGRAM.

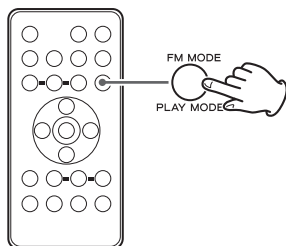

Les fichiers/plages seront lus de manière répétée ou aléatoire.

Sélectionnez le mode de lecture pendant la lecture. Ou sélectionnez le mode de lecture en mode d'arrêt et appuyez sur la touche LECTURE/PAUSE (▶/||) pour lancer la lecture.

À chaque pression de la touche PLAY MODE, le mode change comme suit :

Quand un CD est chargé

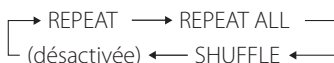

Lorsqu'un disque MP3/WMA ou une clé USB est chargé



- Si vous appuyez sur une des touches suivantes ou si vous éjectez le disque, si vous retirez la clé USB, le mode de lecture en boucle est annulé :

STOP, FUNCTION, STANDBY/ON

Répétition d'une plage

Appuyez une fois sur la touche PLAY MODE pendant la lecture. "REPEAT" s'allume.

Le fichier/plage en cours de lecture est lu en boucle. Si vous appuyez sur une touche de saut (◀◀ ou ▶▶) et sélectionnez un autre fichier/plage, le fichier/plage sélectionné est lu en boucle.

Il est aussi possible de sélectionner un fichier/plage à lire en boucle alors que l'appareil est en mode d'arrêt. Appuyez sur la touche PLAY MODE, sélectionnez un fichier/plage avec une touche de saut (◀◀ ou ▶▶), puis appuyez sur la touche LECTURE/PAUSE (▶/||) pour lancer la lecture.

Répétition de toutes les plages

Tous les fichiers/plages sont lus en boucle.

Appuyez sur la touche PLAY MODE de manière répétée jusqu'à ce que "REPEAT ALL" s'allume.

Pendant la lecture programmée, les fichiers/plages programmés sont lus en boucle.

Répétition de tous les fichiers du dossier (MP3/WMA)

Tous les fichiers du dossier sont lus en boucle.

Appuyez deux fois sur la touche PLAY MODE.

"REPEAT FOLDER" s'allume.

Lecture aléatoire de fichiers/plages

Appuyez de manière répétée sur la touche PLAY MODE jusqu'à ce que "SHUFFLE" s'allume dans l'afficheur.

Pour arrêter la lecture aléatoire, appuyez sur la touche STOP (■).

- Si vous appuyez sur la touche ▶▶ pendant la lecture aléatoire, le fichier/plage suivant est sélectionné de manière aléatoire et lu. Si vous appuyez une fois sur la touche ◀◀, la lecture du fichier/plage en cours reprend depuis le début.
- La lecture aléatoire n'est pas possible pendant la lecture programmée.
- Une fois que tous les fichiers/plages ont été lus en ordre aléatoire, l'appareil s'arrête automatiquement.

Insérez l'iPod dans le dock de cet appareil.

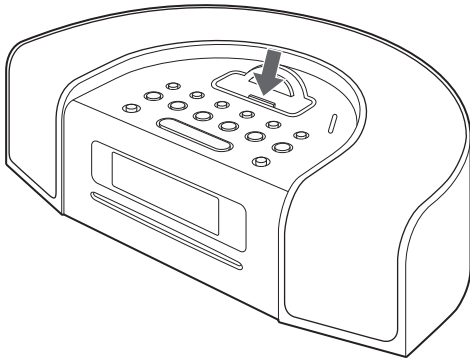

Ensuite appuyez sur la touche **LECTURE/PAUSE** (▶/II) de l'iPod ou de cet appareil. Cet appareil s'allumera automatiquement et entamera la lecture des morceaux de la liste musicale de l'iPod.

- Veillez à employer l'adaptateur de dock approprié (voir "Pour commencer" en page 45).
- La batterie de l'iPod est rechargée au maximum quand l'iPod est mis sur le dock.

Sélectionner le mode iPod

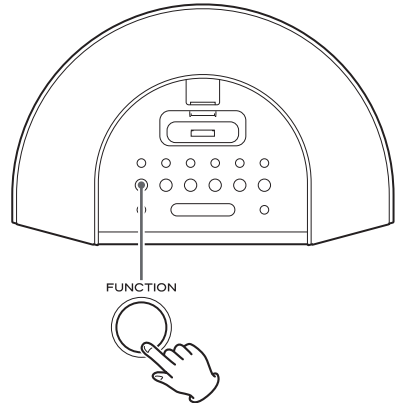

Sélectionnez "iPod" avec la touche FUNCTION. Si un iPod se trouve déjà sur le dock, la lecture commencera.

S'il n'y a pas d'iPod sur le dock, l'indicateur iPod de l'afficheur clignote.

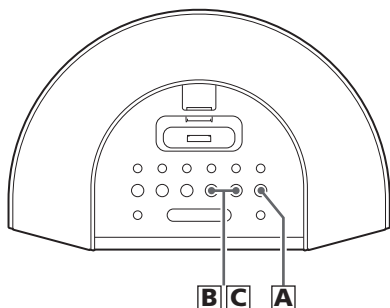

A Suspendre temporairement la lecture (mode pause).



Appuyez sur la touche LECTURE/PAUSE (▶/⏸) durant la lecture. La lecture s'arrête sur la position actuelle. Pour la reprendre, appuyez à nouveau sur la touche LECTURE/PAUSE (▶/⏸).

B Rechercher un passage de plage.

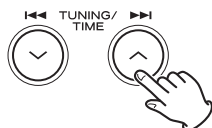

Durant la lecture, maintenez enfoncée une touche de saut (⏮ ou ⏭) durant plus de 2 secondes et relâchez-la quand le passage que vous voulez écouter est atteint.

C Sauter à la plage suivante ou précédente.

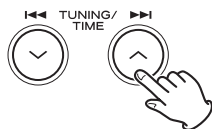

Durant la lecture, appuyez répétitivement sur une touche de saut (⏮ ou ⏭) jusqu'à obtention de la plage désirée. La plage sélectionnée sera lue depuis son début.

- Quand on appuie sur la touche ⏮ durant la lecture, la plage lue reprend à son début. Pour revenir au début de la plage précédente, appuyez deux fois sur la touche ⏮.

Pour revenir au menu précédent

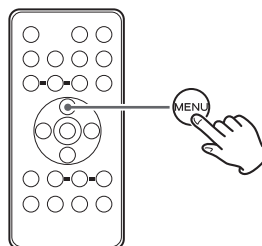

Appuyez sur la touche MENU. Cette touche a les mêmes fonctions que celle de l'iPod.

Pour sélectionner un élément de menu

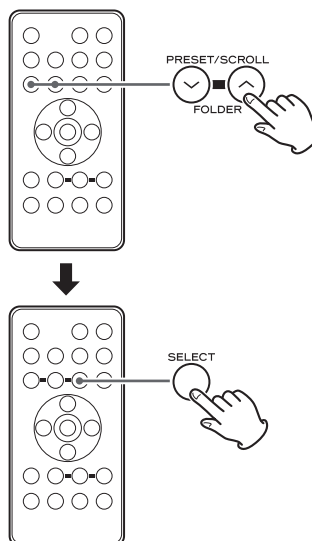

Appuyez sur les touches SCROLL (▼/▲) de la télécommande pour faire défiler jusqu'à l'élément de menu désiré. Puis appuyez sur la touche SELECT.

Écoute d'une source externe

- 1** Reliez la prise PHONES (prise de sortie audio) d'un lecteur audio portable à la prise d'entrée auxiliaire AUX IN de cet appareil à l'aide du câble à mini-jack stéréo fourni.

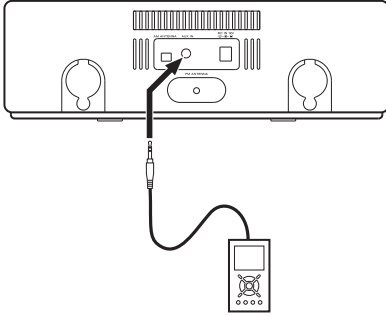

Vous pouvez employer cette méthode de connexion pour écouter un iPod sans connecteur pour dock ou dont l'adaptateur pour dock n'est pas disponible.

- 2** Sélectionnez "AUX" avec la touche FUNCTION.

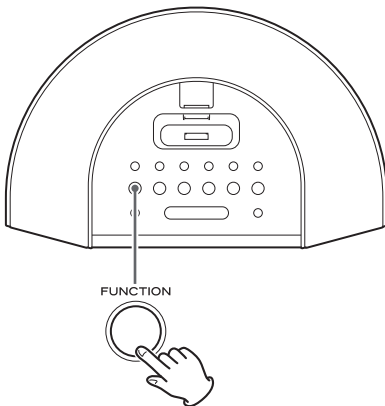

- 3** Lancez la lecture de la source et réglez le volume sonore de cet appareil et du lecteur audio.

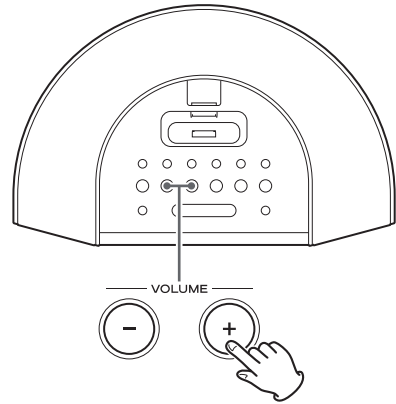

Si vous utilisez la prise PHONES (casque) de votre mini-lecteur, vous devez régler son volume ou vous n'entendrez pas de son sur cet appareil.

- Trop monter le volume du mini-lecteur peut entraîner de la distorsion dans cet appareil. Si c'est le cas, réduisez le volume du mini-lecteur jusqu'à disparition de la distorsion puis réglez le niveau de volume de cet appareil pour une écoute confortable.

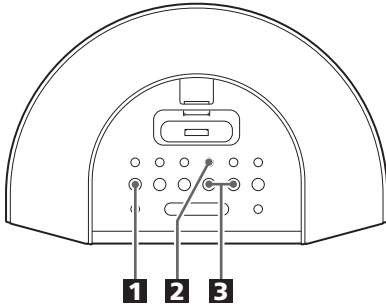

1 Sélectionnez "TUNER" avec la touche FUNCTION.

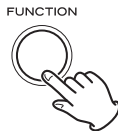

2 Sélectionnez FM ou AM avec la touche FM/AM.



3 Sélectionnez la station que vous voulez écouter (recherche automatique).

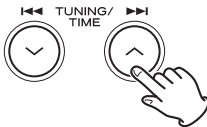

Maintenez enfoncée une touche TUNING (I◀◀ ou ▶▶I) durant plus de 2 secondes et relâchez-la quand l'affichage de fréquence commence à changer.

Quand une station est trouvée, le processus de syntonisation s'arrête automatiquement.

- Pour stopper la recherche automatique, appuyez sur la touche TUNING.

Syntonisation de stations qui ne peuvent pas être trouvées automatiquement (recherche manuelle)

Quand on appuie momentanément sur une touche TUNING (I◀◀ ou ▶▶I), la fréquence change par paliers fixes.

Appuyez répétitivement sur la touche TUNING jusqu'à ce que la station que vous voulez écouter soit trouvée.

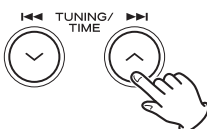

Si la réception est faible

Pour la meilleure réception, tournez l'antenne FM ou AM jusqu'à ce que vous receviez clairement les stations.

Touche FM MODE

Appuyez sur la touche FM MODE pour alterner entre les modes STEREO et MONO.

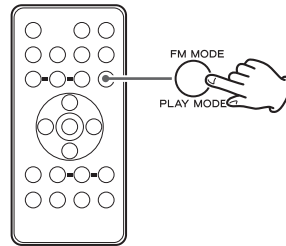

STEREO

Les émissions FM stéréo sont reçues en stéréo et le témoin "STEREO" s'allume dans l'afficheur.

- Si le son souffre de distorsion et si le témoin "STEREO" clignote, c'est que le signal n'est pas assez fort pour une bonne réception stéréo. Dans ce cas, passez en mode MONO.

MONO

Pour compenser une faible réception FM stéréo, sélectionnez ce mode. La réception sera forcée en mono, réduisant les parasites indésirables.

Préréglage de stations

Vous pouvez préréglager ("programmer") 20 stations FM et 20 stations AM.

1 Réglez l'appareil sur une station que vous voulez écouter (voir les étapes pour cela en page 60).

- Si l'horloge est affichée, appuyez sur la touche DISPLAY pour afficher la bande et la fréquence.

2 Appuyez sur la touche MEMORY.

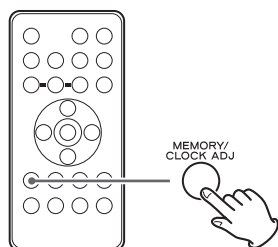

3 Dans les 10 secondes, sélectionnez une mémoire de préréglage où enregistrer la station avec une touche TUNING (◀◀ ou ▶▶).

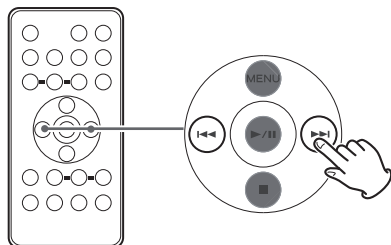

4 Dans les 10 secondes, appuyez sur la touche MEMORY.

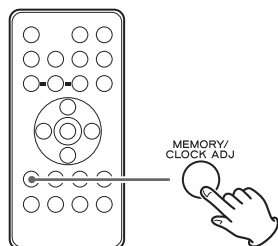

Pour mémoriser d'autres stations, répétez les étapes 1 à 4.

Comment rappeler une station préréglée

1 Pour sélectionner FM ou AM, appuyez sur la touche FM/AM.

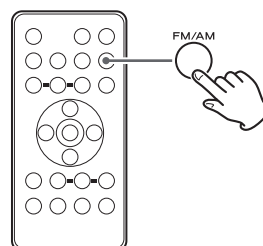

2 Appuyez de façon répétée sur une des touches PRESET (∇/∧) de la télécommande jusqu'à obtention de la station préréglée voulue.

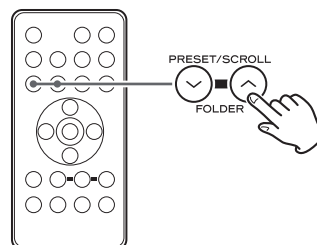

Le Radio Data System (système de données radio RDS) est un service de diffusion qui permet aux stations d'émettre des informations supplémentaires en même temps que le signal normal du programme radio.

Le RDS ne fonctionne que sur la bande FM en Europe.

1 Réglez une station FM RDS (voir page 60).

L'indicateur RDS s'allume et le nom du service de programme (nom de la station) s'affiche.

2 Appuyez sur la touche RDS.

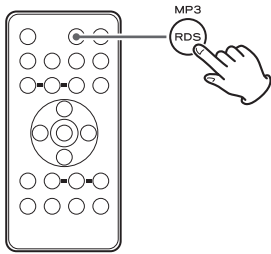

Chaque fois que l'on appuie sur la touche RDS, le mode RDS change comme suit :

PS (Nom du programme de service)

Quand vous sélectionnez PS, la fréquence est affichée durant 3 secondes, et le nom de la station (PS) est affiché. S'il n'y a pas de données PS, "NO PS" s'affiche.

PTY (Type de programme)

Quand vous sélectionnez PTY, le type de programme s'affiche.

L'indicateur PTY s'allume dans l'afficheur.

S'il n'y a pas de données PTY, "NO PTY" s'affiche.

RT (Radio Texte)

Quand vous sélectionnez RT, les actualités des stations, composées de 64 symboles au maximum, sont affichées.

L'indicateur RT s'allume dans l'afficheur.

S'il n'y a pas de données RT, "NO TEXT" s'affiche.

CT (Horloge)

Quand vous sélectionnez l'horloge RDS, l'heure fournie par la station est affichée.

Heure de l'horloge RDS (CT)

L'horloge se règle automatiquement sur les données CT. Si vous syntonisez une station RDS qui diffuse des données CT incorrectes, l'horloge risque d'être mal réglée et cela pourrait affecter le fonctionnement du réveil.

Quel que soit le mode RDS sélectionné, l'appareil reçoit les données CT et règle l'horloge.

Pour activer ou désactiver le mode CT, maintenez enfoncée la touche RDS pendant plus de 3 secondes, puis appuyez sur une touche TUNING (◀◀/▶▶) pour sélectionner l'activation ou la désactivation.

RDS (recherche de type de programme PTY)

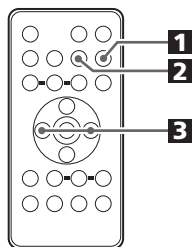

Une station peut être recherchée par le biais de cette fonction.

1 Appuyez sur la touche FM/AM pour sélectionner FM.

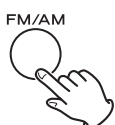

2 Appuyez de manière répétée sur la touche PTY pour sélectionner le type de programme désiré.



3 Dans les 5 secondes, appuyez sur une touche TUNING (◀◀ ou ▶▶).

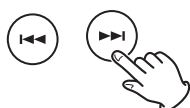

La recherche commencera.

- Quand le type de programme sélectionné est trouvé, la recherche s'arrête et le type de programme s'affiche.
- Si ce type de programme n'est pas trouvé par la recherche PTY, celle-ci s'arrête sur la fréquence de départ.
- Si vous voulez arrêter la recherche, appuyez sur la touche PTY.

PTY (Type de programme)

- NEWS : annonces brèves, événements, opinion publique, enquêtes, situations réelles
- AFFAIRS : genre de conseils incluant des annonces pratiques autres que des actualités, des documents, discussions, analyses etc.
- INFO : informations quotidiennes ou de référence telles que bulletin météo, guide de consommation, aide médicale etc.
- SPORT : programme relatif aux sports
- EDUCATE : informations éducatives et culturelles
- DRAMA : tous types de concerts et fictions radiodiffusés
- CULTURE : tous les aspects de la culture nationale ou locale dont les événements religieux, la philosophie, les sciences sociales, la langue, le théâtre, etc.
- SCIENCE : programmes techniques et scientifiques
- VARIED : programmes populaires tels que des jeux, divertissements, interviews privées, comédies, satires etc.
- POP M : programme sur le domaine commercial des chansons populaires, le volume des ventes de disques, etc.
- ROCK M : musique moderne actuelle généralement composée et jouée par de jeunes musiciens
- EASY M : musique populaire durant généralement moins de 5 minutes
- LIGHT M : musique classique, instrumentale, vocale, et musique légère appréciée des non professionnels
- CLASSICS : musique orchestrale incluant les grands opéras, les symphonies, la musique de chambre etc.
- OTHER M : autres styles musicaux (Rhythm & Blues, Reggae, etc.)
- WEATHER : bulletins et prévisions météorologiques
- FINANCE : comptes-rendus financiers, commerciaux, affaires
- CHILDREN : programme pour enfants
- SOCIAL : affaires sociales
- RELIGION : programme religieux
- PHONE IN : programme où le public intervient par téléphone
- TRAVEL : dossiers voyage
- LEISURE : programme concernant des activités récréatives
- JAZZ : musique jazz
- COUNTRY : musique country
- NATION M : musique nationale
- OLDIES : musique de l'âge d'or de la pop music
- FOLK M : musique folklorique
- DOCUMENT : documentaires
- TEST
- ALARM : avis d'alerte ou de catastrophe naturelle

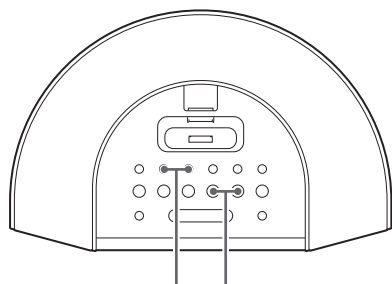

ALARM 1, ALARM 2 I◀◀/▶▶I

- Deux réglages de réveil différents peuvent être définis séparément sur l'appareil.
- Réglez l'horloge avant de régler le réveil (voir page 47).

Réglage du réveil (ALARM 1)

- 1 Appuyez sur la touche ALARM 1 et maintenez-la enfoncée pendant plus de 2 secondes pour afficher "ON TIME".

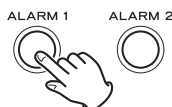

L'horloge et l'indicateur de réveil (ALARM 1) clignotent dans l'afficheur.

- Si aucune touche n'est employée durant environ 10 secondes, le mode de réglage de réveil est abandonné.

- 2 Appuyez sur une touche TIME (I◀◀ ou ▶▶I) pour régler les heures, puis appuyez sur la touche ALARM 1.

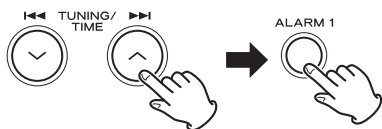

- 3 Appuyez sur une touche TIME (I◀◀ ou ▶▶I) pour régler les minutes, puis appuyez sur la touche ALARM 1.

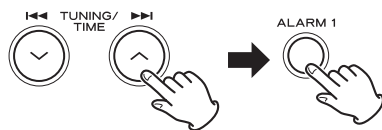

L'heure de réveil est maintenant réglée.
"OFF TIME" s'affiche et l'heure de fin de réveil clignote.

- 4 Appuyez sur une touche TIME (I◀◀ ou ▶▶I) pour régler les heures, puis appuyez sur la touche ALARM 1.

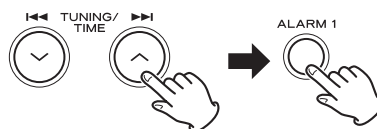

- 5 Appuyez sur une touche TIME (I◀◀ ou ▶▶I) pour régler les minutes, puis appuyez sur la touche ALARM 1.

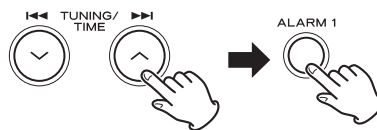

L'heure de fin de réveil est maintenant réglée.
La source clignote.

- 6 Sélectionnez une source (CD, TUNER, USB, iPod ou BUZZER) avec une touche TIME (I◀◀ ou ▶▶I), puis appuyez sur la touche ALARM 1.



- 7 Réglez le volume avec une touche TIME (I◀◀ ou ▶▶I), puis appuyez sur la touche ALARM 1.



Le volume du réveil se règle de 5 à max.
Le réglage du réveil est maintenant terminé.

Vous pouvez régler le deuxième réveil (ALARM 2) en suivant la procédure mentionnée ci-dessus.

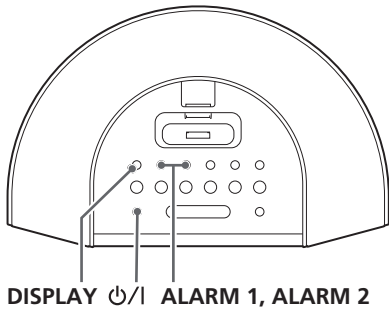

Pour activer le réveil

1 Après avoir réglé l'heure de réveil, appuyez sur la touche ALARM 1 ou ALARM 2 pour activer le réveil.

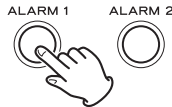

L'indicateur de réveil (**1** ou **2**) apparaît dans l'afficheur.

2 Préparez la source.

- Si la source est réglée sur "CD", mettez un CD en place.
- Si la source est réglée sur "USB", branchez la clé USB dans la prise USB.
- Si la source est réglée sur "iPod", insérez un iPod.
- Si la source est réglée sur "TUNER", réglez l'appareil sur une station.

3 Appuyez sur la touche $\phi/|$ pour mettre l'appareil en veille.



N'oubliez pas de mettre l'appareil en veille, sinon le réveil ne fonctionnera pas.

Si vous activez le réveil lorsque l'appareil est allumé, l'appareil s'éteint lorsque le réveil a atteint l'heure de fin de réveil.

- Lors de l'allumage par le réveil, le volume de lecture monte progressivement jusqu'au niveau de volume que vous avez réglé.
- Lorsque la source est réglée sur "CD" mais qu'aucun disque n'est chargé, et lorsque la source est réglée sur "USB" mais qu'aucune clé USB n'est connectée, le réveil fonctionne en mode TUNER.

- Si la source est réglée sur "iPod" alors qu'il n'y a pas d'iPod, l'appareil passe en mode TUNER.
- Si la source est réglée sur "TUNER", à l'allumage de l'appareil, ce dernier se cale sur la dernière station sélectionnée.

Pour couper le réveil

Si vous n'utilisez pas le réveil, appuyez sur la touche ALARM 1 ou ALARM 2 pour le couper.

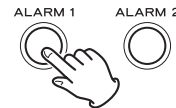

L'indicateur de réveil (**1** ou **2**) disparaît de l'afficheur.

Appuyez à nouveau sur la touche ALARM 1 ou ALARM 2 pour réactiver le réveil.

Pour vérifier le réglage du réveil

En mode de veille, vous pouvez vérifier le réglage du réveil.

Chaque fois que l'on appuie sur la touche DISPLAY, l'affichage présente les réglages comme suit.

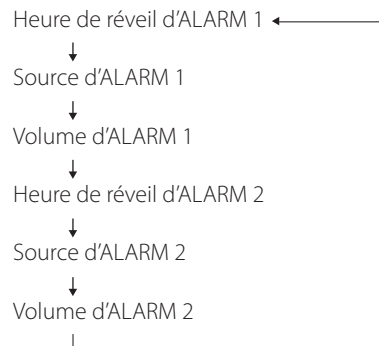

Réveil 2

Comment utiliser la fonction de report de réveil

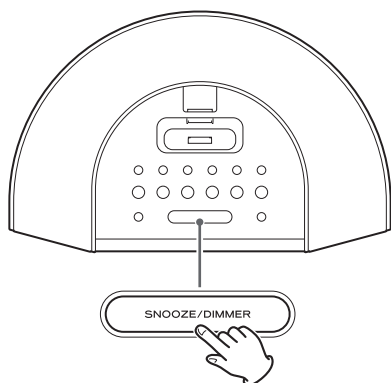

Une fois l'heure de réveil atteinte, appuyez sur la touche SNOOZE et l'appareil s'éteindra pour 5 minutes avant de se remettre en marche.

Vous pouvez utiliser cette fonction plusieurs fois.

- Si l'heure de fin de réveil est atteinte pendant la période de report de réveil, la fonction de report de réveil est automatiquement annulée et cet appareil reste en mode de veille.

Caractéristiques techniques

Section SYNTONISEUR

Plage de fréquences (modèle nord-américain)

FM 87,5 MHz à 108,0 MHz (paliers de 100 kHz)

AM..... 530 kHz à 1720 kHz (paliers de 10 kHz)

Plage de fréquences (modèle européen)

FM 87,5 MHz à 108,0 MHz (paliers de 50 kHz)

AM..... 530 kHz à 1629 kHz (paliers de 9 kHz)

Section SYSTÈME DE HAUT-PARLEURS

Type 60 mm x 2

Impédance..... 8 ohms

GÉNÉRALES

Puissance de sortie 3W + 3W

Alimentation requise

Modèle nord-américain CA 120 V, 60 Hz

Modèle européen CA 230 V, 50 Hz

Consommation électrique..... 20 W

Dimensions (L x H x P) 310 x 98 x 210 mm

Poids (net)..... 2,1 kg

Accessoires fournis

Télécommande x 1

Modèle nord-américain : RC-1263B ou RC1263W

Modèle européen : RC-1262B ou RC-1262W

Pile pour télécommande (AAA) x 2

Pile pour sauvegarde de la mémoire (CR2032) x 1

Antenne cadre AM x 1

Antenne filaire FM x 1

Adaptateur pour dock x 2

(iPhone 4)

(iPhone 3GS, iPhone 3G)

Cache de dock x 1

Câble stéréo à mini-jack x 1

Adaptateur secteur (PS-M1220) x 1

Mode d'emploi x 1

Carte de garantie x 1

- La conception et les spécifications sont sujettes à modification sans préavis.
- Le poids et les dimensions sont approximatifs.
- Les illustrations peuvent être légèrement différentes des modèles fabriqués.

Si vous avez des problèmes avec l'appareil, veuillez consulter ce tableau et voir si vous pouvez résoudre le problème vous-même avant de consulter votre revendeur ou un service après-vente TEAC.

Généralités

Pas d'alimentation

- ➔ Vérifiez que l'appareil est branché à une prise de courant. Assurez-vous que la prise de courant n'a pas d'interrupteur. Si la prise a un interrupteur, assurez-vous qu'il est en position de fonctionnement. Vérifiez que la prise délivre bien du courant en y branchant un autre appareil électrique, une lampe ou un ventilateur par exemple.

Aucun son ne sort des haut-parleurs.

- ➔ Sélectionnez la source en appuyant sur la touche FUNCTION.
- ➔ Réglez le volume.
- ➔ Si l'indicateur MUTING clignote dans l'afficheur, appuyez sur la touche MUTING.

Le son est parasité.

- ➔ L'appareil est trop près d'un téléviseur ou d'appareils semblables. Éloignez l'appareil ou éteignez les autres appareils.

La télécommande ne fonctionne pas.

- ➔ Si les piles sont faibles, changez-les (voir page 46).
- ➔ Utilisez la télécommande dans les limites de sa portée (5 m) et pointez-la vers le capteur du panneau avant.
- ➔ Enlevez tout obstacle entre la télécommande et l'unité principale.
- ➔ Si une lumière puissante est proche de l'appareil, éteignez-la.

Lecteur CD

La lecture n'est pas possible.

- ➔ Insérez un disque, face imprimée vers le haut.
- ➔ Si le disque est sale, nettoyez sa surface.
- ➔ Vous avez inséré un disque vierge. Insérez un disque préenregistré.
- ➔ Suivant le disque, etc., certains CD-R/CD-RW ne peuvent pas être lus. Essayez avec un autre disque.
- ➔ La lecture des CD-R/CD-RW non finalisés n'est pas possible. S'il s'agit d'un tel disque, finalisez-le avec un enregistreur de CD et réessayez.

Le son saute.

- ➔ Placez l'appareil sur un support stable de façon à éviter les vibrations et les chocs.
- ➔ Évitez d'utiliser des disques rayés, abîmés ou voilés.

Lecteur iPod

Impossible d'insérer l'iPod.

- ➔ Vérifiez l'adaptateur de dock (voir page 45).
- ➔ Retirez la poussière ou les obstacles du connecteur de dock de cet appareil et de l'iPod, et réinsérez l'iPod.

Pas de lecture.

- ➔ Retirez l'iPod du dock, attendez quelques secondes, et réinsérez-le.
- ➔ Une mise à jour du logiciel peut résoudre le problème. Visitez le site web Apple et téléchargez le dernier logiciel pour iPod (voir page 45).

L'iPod ne répond à aucune commande.

- ➔ Relâchez la touche HOLD sur l'iPod.

Syntoniseur

Aucune station n'est captée ou le signal est trop faible.

- ➔ Réglez correctement la station.
- ➔ Faites pivoter l'antenne AM ou FM pour trouver la position de réception optimale.

Si le fonctionnement normal ne peut être rétabli, débranchez le cordon d'alimentation de la prise de courant et rebranchez-le.

Gracias por confiar en TEAC. Lea atentamente este manual para obtener el mejor rendimiento de la unidad.

Antes de utilizar la unidad	68
Discos.....	70
Interruptor de emergencia	71
Conexiones	72
Funciones	74
Pantalla	76
Preparación	77
Mando a distancia.....	78
Ajuste del reloj	79
Funcionamiento básico.....	80
Escuchar CD/MP3/WMA (en disco).....	82
Reproducción MP3 (USB)	83
Escuchar CD/MP3/WMA (en disco/USB).....	84
Reproducción programada.....	86
Reproducción repetida/aleatoria.....	88
Escuchar un iPod.....	89
Control del iPod.....	90
Audición de una fuente externa	91
Escuchar la radio	92
Presintonías	93
RDS	94
RDS (búsqueda PTY).....	95
Temporizador de encendido	96
Especificaciones.....	98
Solución de posibles fallos.....	99

Lea estas instrucciones antes de intentar cualquier operación

- La unidad puede calentarse durante su funcionamiento, por lo que habrá que dejar espacio suficiente alrededor para su ventilación.
- La tensión eléctrica suministrada a la unidad deberá coincidir con el valor indicado en el panel posterior. En caso de duda, consulte a un electricista.
- Elija cuidadosamente el emplazamiento de la unidad. No coloque la unidad a la luz solar directa ni cerca de fuentes de calor. Evite los lugares expuestos a vibraciones o a un exceso de suciedad, frío, calor o humedad.
- No coloque la unidad sobre un amplificador/receptor.
- No abra la carcasa de la unidad, ya que podrían dañarse los circuitos o producirse descargas eléctricas. Si entra algún objeto extraño en la unidad, póngase en contacto con su distribuidor o servicio técnico autorizado lo antes posible.
- Cuando desconecte el cable de la toma de electricidad, tire únicamente el conector y nunca el propio cable.
- No intente limpiar la unidad con disolventes químicos, ya que podría dañar el acabado. Use un paño limpio y seco.
- Conserve este manual en un lugar seguro para futuras consultas.

NO MUEVA LA UNIDAD DURANTE LA REPRODUCCIÓN

Durante la reproducción, el disco gira a altas velocidades. NO levante ni mueva la unidad durante la reproducción. El disco podría resultar dañado.

TRASLADO DE LA UNIDAD

Si tiene que cambiar de sitio la unidad o embalarla para su traslado, no olvide extraer el disco y devolver la bandeja del disco a su posición original. A continuación, presione el interruptor de encendido/reposo para apagar la unidad y desconecte el cable de corriente. Si traslada la unidad con el disco insertado, podrían ocasionarse daños en esta unidad.

Mantenimiento

Si se ensucia la superficie de la unidad, pase un paño suave o utilice jabón líquido normal diluido. Limpie cualquier resto líquido que pueda quedar en la unidad. No utilice aguarrás, bencina ni alcohol, ya que podría dañar la superficie de la unidad.

Atención a la condensación

Si la unidad (o un disco) se traslada de un entorno frío a uno cálido o se utiliza después de un cambio repentino de temperatura, existe el riesgo de condensación: el vapor del aire se podría condensar en el mecanismo interno y provocar errores de funcionamiento. Para evitarlo, o en caso de que suceda, deje la unidad encendida una o dos horas. Así se estabilizará a la temperatura ambiental.

PRECAUCIÓN

- No exponga este aparato a salpicaduras ni goteras.
- No coloque sobre este aparato objetos que contengan líquidos, como por ejemplo vasos.
- No instale este aparato en espacios cerrados como estanterías o similares.
- Este aparato libera corriente nominal no válida para el funcionamiento a través de su conector de corriente aunque los interruptores de ENCENDIDO/APAGADO (REPOSO) estén apagados.
- El aparato deberá colocarse lo suficientemente cerca de una toma de corriente, de modo que usted pueda alcanzar fácilmente la clavija del enchufe del cable de corriente en cualquier momento.
- La clavija del enchufe del cable de corriente es el dispositivo de desconexión, por lo cual deberá permanecer siempre en buen estado de funcionamiento.
- Si el producto utiliza pilas (esto incluye las baterías incorporadas y los "packs"), se evitará su exposición directa al sol, al fuego o a cualquier otra fuente de calor excesivo.
- PRECAUCIÓN con los productos que emplean baterías de litio reemplazables: existe peligro de explosión si la batería se reemplaza por otra de tipo incorrecto. Reemplácela sólo por otra igual o de tipo equivalente.
- Lleve cuidado si utiliza auriculares con este producto, ya que excesiva presión sonora (volumen) en los auriculares puede causar pérdida auditiva.

Para consumidores europeos

Información para consumidores sobre recogida y eliminación de equipos viejos y pilas usadas

Estos símbolos en los productos, embalajes y/o documentos que los acompañan significan que los productos eléctricos y electrónicos y las pilas no deben mezclarse con la basura doméstica. Para que los productos viejos y las pilas usadas reciban un tratamiento de recuperación y reciclaje adecuado, por favor llévelos a los puntos de recogida pertinentes, de acuerdo con la legislación de su país y de las Directivas Europeas 2002/96/EC y 2006/66/EC.

Deshaciéndose correctamente de estos productos y de las pilas, usted contribuye a conservar recursos valiosos y a prevenir cualquier efecto negativo potencial sobre la salud humana y el medioambiente que podrían derivarse de una gestión incorrecta de estos residuos.

Para más información sobre la recogida y el reciclaje de productos viejos y pilas usadas, por favor contacte con su ayuntamiento, con el servicio local de recogida de basuras o con el punto de venta donde los adquirió.

Información sobre cómo deshacerse de estos productos en otros países fuera de la Unión Europea

Estos símbolos solamente son válidos en la Unión Europea. Si desea deshacerse de estos productos, por favor contacte con las autoridades locales o con su distribuidor e infórmese del método adecuado para ello.

Nota para el símbolo de las pilas (los 2 ejemplos de símbolos abajo a la derecha):

Este símbolo podría utilizarse junto a un símbolo químico. En tal caso cumple con lo dispuesto por la Directiva para cuando hay elementos químicos involucrados.



Discos que se pueden reproducir en esta unidad:

- CDs de audio convencionales que llevan el logotipo "Compact Disc Digital Audio".



- Discos CD-R/CD-RW finalizados de manera adecuada.

Nota:

- No utilice discos de 8 cm con esta unidad.
- Dependiendo de la calidad del disco y/o de las condiciones de la grabación, algunos discos CD-R no se pueden reproducir.

- Los discos protegidos contra copia y otros discos que no se ajusten a las normas estándares de CDs pueden no reproducirse correctamente en este aparato reproductor.

Si usa dichos discos en esta unidad, TEAC Corporation y sus filiales no se responsabilizarán de ninguna consecuencia ni garantizan la calidad de reproducción. Si experimenta problemas con discos que no son estándares, debe ponerse en contacto con los productores o fabricantes del disco.

- Siempre coloque el disco con el lado de la etiqueta hacia arriba (los discos compactos sólo se pueden reproducir por una cara).
- Para retirar un disco de la caja de almacenamiento, presione en el centro de la caja y saque el disco hacia arriba, sosteniéndolo con cuidado por los lados.



Cómo retirar el disco

Cómo sujetar el disco

- En caso de que se ensucie el disco, frote la superficie radialmente (del orificio central hacia fuera) con un paño suave y seco.



- Nunca utilice sustancias químicas tales como aerosol para discos, aerosoles o fluidos antiestáticos, benceno o diluyente para limpiar los discos compactos. Dichas sustancias químicas causarán un daño irreparable en la superficie plástica del disco.
- Los discos deben volver a ponerse en su caja después de utilizarlos para evitar que acumulen polvo y se rayen, ya que podrá provocar que "salte" el lector láser.
- No exponga los discos a la luz directa del sol o a la humedad y temperatura alta durante períodos largos. La exposición prolongada a altas temperaturas puede deformar el disco.
- Los discos CD-R/CD-RW son más sensibles a los efectos del calor y los rayos ultravioleta que los CDs normales. Es importante que no se almacenen en una ubicación donde les dé directamente la luz del sol y que estén lejos de fuentes de calor tales como radiadores o dispositivos eléctricos que generen calor.
- No se recomiendan los discos CD-R/CD-RW imprimibles, ya que el lado de la etiqueta puede estar pegajoso y dañar la unidad.
- No pegue papeles u hojas de protección en los discos y no use ningún rociador de recubrimiento de protección.
- Use un rotulador indeleble para escribir la información del lado de la etiqueta. Nunca use un bolígrafo, ya que estos pueden causar daños sobre el lado grabado.
- Nunca use un estabilizador. El uso de estabilizadores de CD de los disponibles comercialmente en el mercado con esta unidad dañará los mecanismos y provocará un mal funcionamiento.
- No utilice CDs de formas irregulares (octagonales, en forma de corazón, etc.). Los CDs de esta clase pueden dañar la unidad.

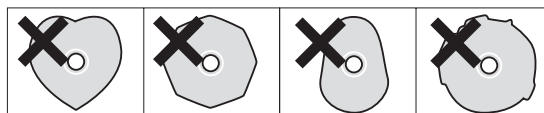

- Si tiene alguna duda respecto al cuidado y manejo de los discos CD-R/CD-RW, lea las precauciones suministradas con el disco o póngase en contacto directamente con el fabricante del disco.

Compatibilidad MP3/WMA

Esta unidad puede reproducir archivos MP3/WMA grabados en un disco CD-R o CD-RW o en una memoria USB. Remítase al manual de instrucciones del software cuando cree un archivo MP3 o WMA usando un PC.

- Esta unidad puede reproducir archivos MP3 monoaurales y estéreo que estén en formato MPEG-1 Audio Capa 3 con una frecuencia de muestreo de 44.1 o 48 kHz y una velocidad de bits de 320 kbps o menor.
- Los archivos WMA deben tener una frecuencia de muestreo de 44.1 kHz, y una velocidad de bits de 192 kbps o menor.
- Esta unidad no es compatible con discos que hayan sido grabados usando múltiples sesiones. Solamente se puede reproducir la primera sesión.
- Esta unidad no puede reproducir archivos con protección de copia ("copyright protected").

Información en pantalla del archivo

La pantalla de esta unidad solamente puede mostrar letras y números de byte único.

- Si la información de un archivo utiliza caracteres japoneses, chinos u otros de doble byte, la reproducción del archivo es posible pero el nombre no se mostrará correctamente.

Precauciones al preparar archivos MP3/WMA usando un ordenador u otro dispositivo

- Incluya siempre la extensión en el nombre del archivo. Esta unidad reconoce los archivos MP3 por su extensión ".mp3", y los archivos WMA por su extensión ".wma".
- Cierre siempre la sesión (complete la creación del disco). Esta unidad no puede reproducir discos si la sesión no ha sido cerrada.
- Lea atentamente el manual del software que esté utilizando cuando cree un disco MP3/WMA.

Discos/memorias USB que son irreproducibles o sólo reproducibles parcialmente

- Los archivos sin extensiones no se pueden reproducir. Los archivos que no estén en formato MP3/WMA no se pueden reproducir aunque tengan las extensiones.
- Los archivos con velocidad de bits variable pueden no reproducirse correctamente.
- Si el disco/memoria USB tiene más de 999 archivos o 99 carpetas, esta unidad no puede reproducirlos correctamente.
- Dependiendo de las condiciones del disco, esta unidad podría no reproducirlo o producirse saltos.

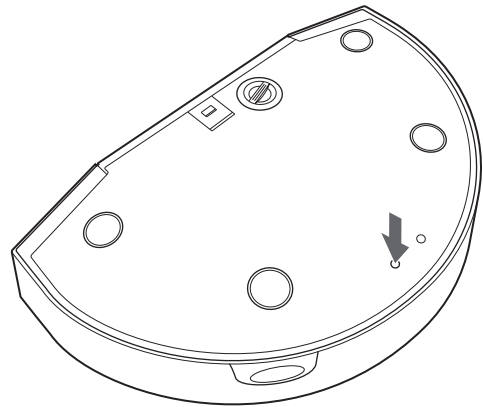

Si el disco está atascado, retírelo siguiendo este procedimiento.

1 Si la unidad está encendida, pulse el interruptor de emergencia (en el agujero) situado en la base de la unidad.

El disco saldrá.

2 Retire el disco.

- Si aparece "EJECT ERROR" (error de expulsión), desenchufe el cable de corriente de la toma de electricidad y vuelva a enchufarlo.
- Después de quitar el disco, si en la pantalla no aparece "No disc", pulse el botón de expulsión (▲) una vez para recuperar la unidad.
- El interruptor de emergencia no funcionará si la unidad no está conectada a la corriente eléctrica.

Conexiones

PRECAUCIÓN:

- Apague (ponga en reposo) todos los equipos antes de realizar las conexiones.
- Lea las instrucciones de cada componente que pretenda usar con esta unidad.
- Asegúrese de insertar bien los conectores. Para evitar ruidos y zumbidos, no agrupe los cables de las conexiones.

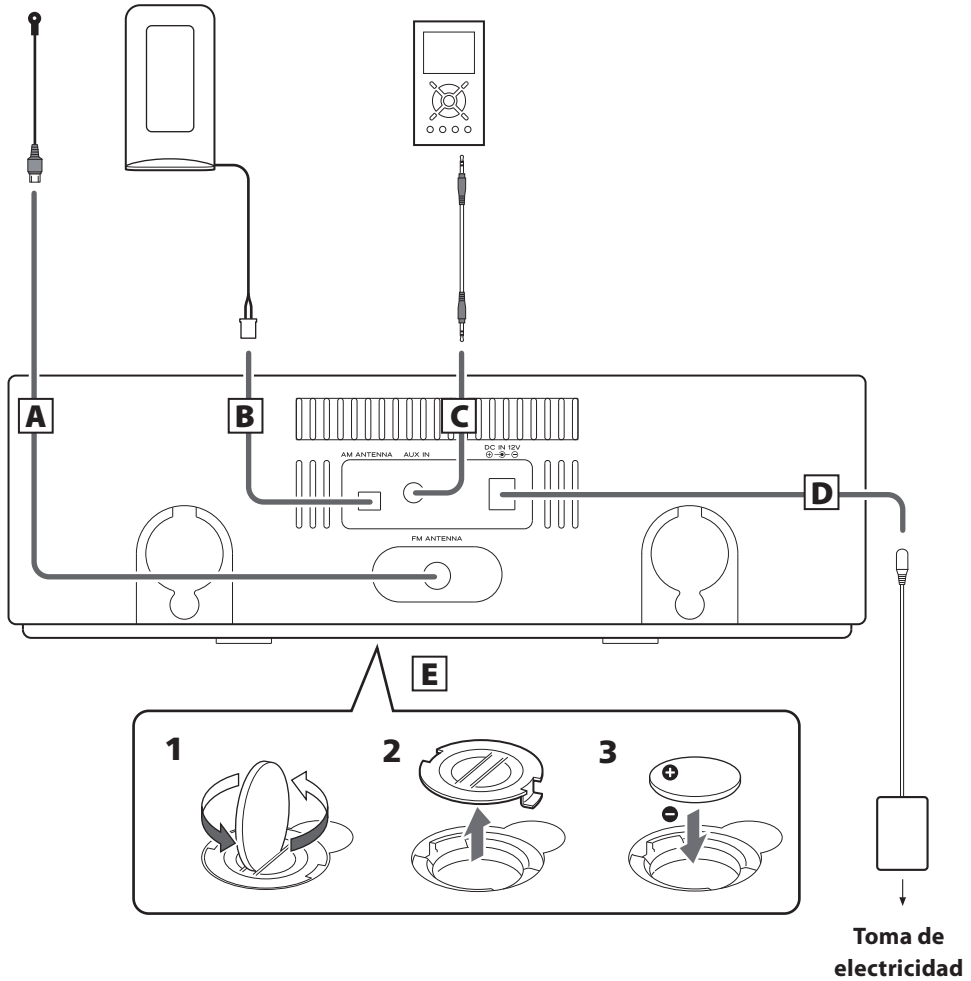

A Antena de FM

Conecte la antena de FM suministrada. Extiéndala por completo y muévala hasta conseguir la mejor recepción. Después sujétela al marco de una ventana o a una pared con chinchetas o algo similar.

B Antena de bucle de AM

Conecte la antena de bucle de AM suministrada al terminal AM ANTENNA.

Coloque la antena en la dirección que ofrezca la mejor calidad de recepción.

C AUX IN

En esta entrada puede conectar un reproductor de audio portátil.

Más detalles en la página 91.

D Toma DC IN

Conecte el adaptador de corriente suministrado a esta toma. Luego, enchufe el adaptador de corriente a la toma de electricidad.

- No utilice adaptadores de corriente que no sean el modelo incluido con esta unidad para evitar riesgos de incendio, descarga eléctrica, etc. Asegúrese de conectar el adaptador a una toma de electricidad que suministre el voltaje correcto.

E Compartimento de la pila

La pila suministra energía de reserva al reloj y a la memoria internos cuando la unidad está temporalmente desconectada de la corriente.

Instalación de la pila

1. Afloje la tapa usando una moneda, etc.
2. Retire la tapa.
3. Inserte una pila de Ion-litio CR2032 con el polo positivo \oplus mirando hacia fuera.
4. Coloque la tapa.

Recambio de la pila

Si el reloj presenta fallos en la indicación de la hora, cambie la pila por una nueva.

Precauciones sobre la pilas de botón

- Asegúrese de insertar las pilas con las polaridades positiva " \oplus " y negativa " \ominus " en la posición correcta.
- No caliente ni desmonte las pilas y nunca se deshaga de ellas arrojándolas al fuego.

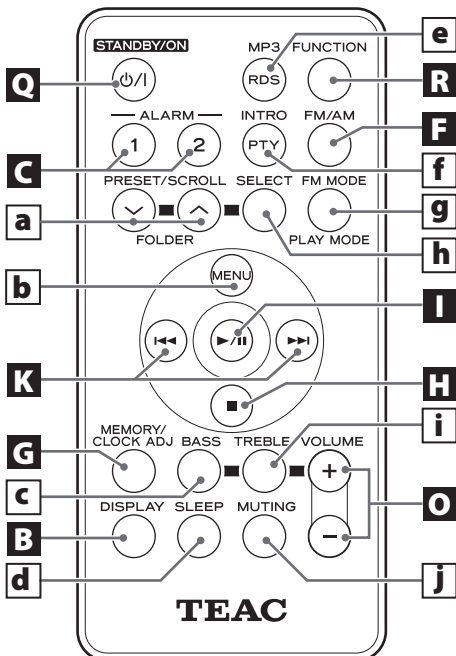
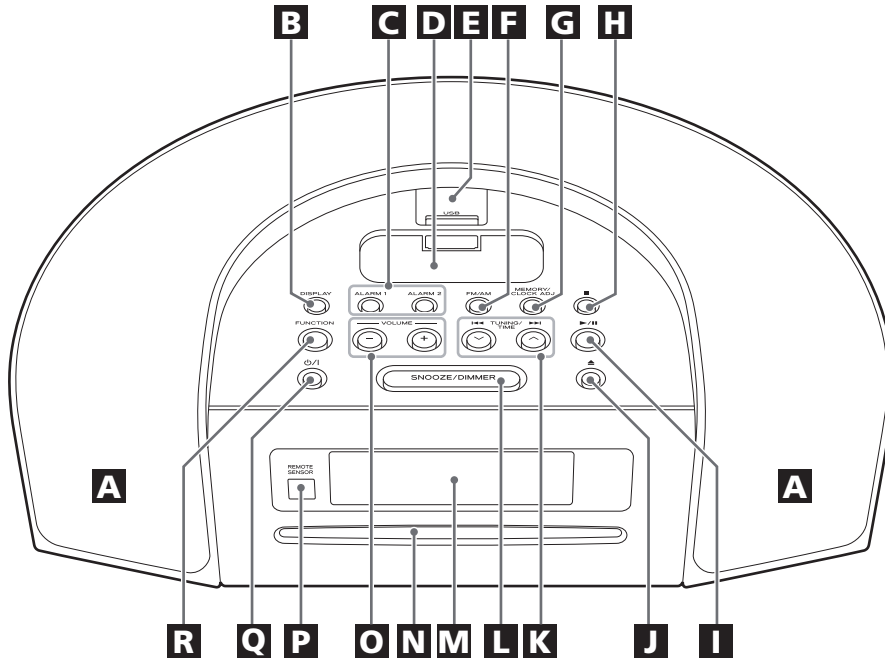

Observación:

Para simplificar las explicaciones, las instrucciones del manual se refieren únicamente a los nombres de los botones y controles del panel frontal. Los botones y controles correspondientes del mando a distancia funcionan de la misma manera.

A Altavoces (estéreo)

B DISPLAY

Cuando el equipo está en reposo (apagado), use este botón para comprobar en pantalla la hora de activación/desactivación del temporizador.

En los modos CD, USB o TUNER (sintonizador), utilice este botón para comprobar la hora actual del reloj.

C ALARM 1, ALARM 2

Mantenga presionados estos botones más de 2 segundos para entrar en el modo de ajuste del temporizador de encendido.

Estos botones también se utilizan para activar o desactivar la función de temporizador de encendido.

D Conector de base Dock

Antes de usarlo, instale un adaptador apropiado en la base Dock (ver página 77).

Inserte un iPod o un iPhone en esta base Dock.

E Terminal USB

Conecte una memoria USB a este terminal.

Si hay un iPod shuffle conectado a este terminal no se podrá reproducir la música.

F FM/AM

En modo TUNER, use este botón para seleccionar AM o FM.

G MEMORY/CLOCK ADJ

En los modos CD o USB, use este botón para programar pistas.

En el modo de sintonizador TUNER, use este botón para guardar una presintonía en la memoria.

Este botón también se utiliza para el ajuste del reloj cuando la unidad está en modo de reposo (apagada).

H Parada (■)

Utilice este botón para detener la reproducción.

I Reproducción/Pausa (▶/II)

Use este botón para iniciar la reproducción o ponerla en pausa.

J Eject (▲)

Use este botón para expulsar el disco.

K TUNING/TIME (◀◀/▶▶, ∨/∧)

En el modo de sintonizador TUNER, use estos botones para sintonizar emisoras.

En los modos CD, USB o iPod, use estos botones para saltar pistas. Mantenga pulsado uno de estos botones para buscar una parte de una pista.

L SNOOZE/DIMMER

Después de que se haya llegado a la hora preestablecida, use este botón para apagar la unidad durante cinco minutos.

Este botón también se usa para atenuar la pantalla.

M Pantalla

N Bandeja del disco

O VOLUME

Use estos botones para regular el volumen.

P Sensor remoto

Cuando utilice el mando a distancia, apunte hacia aquí.

Q Apagado (reposo)/Encendido (⏻/⏻)

Use este botón para encender o apagar la unidad (ponerla en reposo).

R FUNCTION

Use este botón para seleccionar la fuente de sonido que desee escuchar.

a PRESET/SCROLL/FOLDER (∨/∧)

En el modo de sintonizador TUNER, use estos botones para seleccionar una presintonía.

En el modo iPod, use estos botones para desplazarse por el menú.

b MENU

En el modo iPod, use este botón para volver al menú anterior.

c BASS

Use este botón para entrar en el modo ajuste del nivel de graves.

d SLEEP

Use este botón para programar el temporizador de apagado.

e MP3 (modelo para Norteamérica)

MP3/RDS (modelo para Europa)

Durante la reproducción de un disco MP3 o de una memoria USB, utilice este botón para mostrar en pantalla el nombre, título, artista, álbum y número de carpeta/número de archivo del archivo en curso.

(Solamente modelo para Europa)

En el modo de sintonizador (TUNER) de FM, utilice este botón para seleccionar un modo de RDS.

f INTRO (modelo para Norteamérica)

INTRO/PTY (modelo para Europa)

En los modos CD o USB, utilice este botón para reproducir el principio de las pistas/archivos.

(Solamente modelo para Europa)

En el modo de sintonizador (TUNER) de FM, utilice este botón para seleccionar un tipo de programa para RDS.

g FM MODE/PLAY MODE

En el modo de sintonizador (TUNER) de FM, use este botón para seleccionar modo estéreo o monoaural.

Cuando se encuentre en los modos CD o USB, use este botón para seleccionar la reproducción repetida o aleatoria.

h SELECT

En el modo iPod, utilice este botón para confirmar la selección en los menús.

i TREBLE

Utilice este botón para entrar en el modo ajuste del nivel de agudos.

j MUTING

Use este botón para silenciar el sonido.

Pantalla

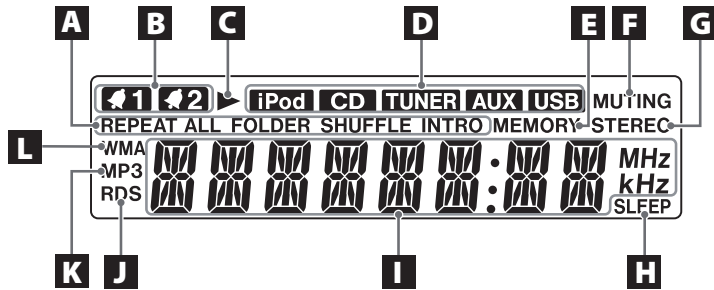

- A** Se ilumina en los modos de reproducción repetida (repeat), reproducción aleatoria (suffle) o reproducción de principios (intro).
- B** Se ilumina cuando está programado el temporizador de encendido (ALARM 1/ALARM 2).
- C** Se ilumina durante la reproducción de CD o USB.
- D** Con la unidad encendida, uno de estos indicadores se ilumina para identificar la fuente seleccionada.
- E** Se ilumina en modo de programa o modo de sintonización de presintonías.
- F** Parpadea cuando el sonido está silenciado (muting).
- G** Se ilumina cuando está sintonizada una emisora FM estéreo.
- H** Se ilumina cuando está activada la función del temporizador de apagado (SLEEP).
- I** Muestra el reloj digital, la frecuencia, el tiempo transcurrido, la hora del temporizador de apagado o los canales de las presintonías, etc.
- J** Se ilumina cuando se sintoniza una emisora de radio FM con RDS.
- K** Se ilumina cuando hay un archivo MP3 cargado.
- L** Se ilumina cuando hay un archivo WMA cargado.

Preparación

Cuando sale de fábrica, esta unidad lo hace con una tapa puesta en la base Dock donde se conecta el iPod.

Para usar la base Dock para iPod, quite la tapa y coloque un adaptador de base Dock apropiado que valga para su iPod o iPhone.

iPhone

Se suministran los dos adaptadores siguientes con la unidad:

- Para iPhone 4
- Para iPhone 3GS, iPhone 3G

iPod

Use el adaptador que fue suministrado con su iPod o uno de los disponibles en el mercado

Cómo colocar el adaptador

Ajuste el borde frontal del adaptador en la base y después presione el borde posterior hasta que oiga un ligero "clic", que indicará que el adaptador está correctamente insertado.

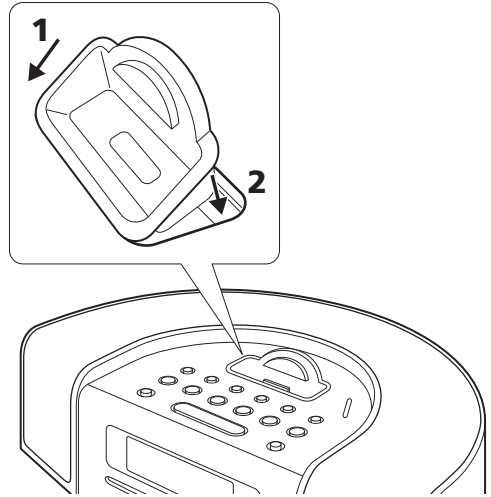

- Cuando tenga que quitar el adaptador, sosténgalo por los laterales derecho e izquierdo y tire suavemente hacia arriba.

Software de iPod compatible

Si el iPod no funciona con esta unidad o con el mando a distancia, una actualización de software puede resolver el problema.

Visite el sitio web de Apple y descárguese el software de iPod más reciente.

<http://www.apple.com/la/ipod/download/>

o

<http://www.apple.com/es/ipod/download/>

Mando a distancia

El mando a distancia suministrado le permite controlar la unidad a distancia.

Cuando utilice el mando a distancia, diríjalo hacia el sensor remoto en el panel frontal de la unidad.

- Aunque se utilice la unidad dentro del margen de funcionamiento efectivo (5 m), es imposible controlarla a distancia si hay obstáculos entre el reproductor y el mando a distancia.
- Si se utiliza la unidad cerca de otros aparatos que generen rayos infrarrojos o si se emplean otros aparatos con un mando a distancia por rayos infrarrojos cerca del reproductor, es posible que éste no funcione correctamente. Del mismo modo, es posible que los otros aparatos tampoco funcionen correctamente.

Instalación de las pilas

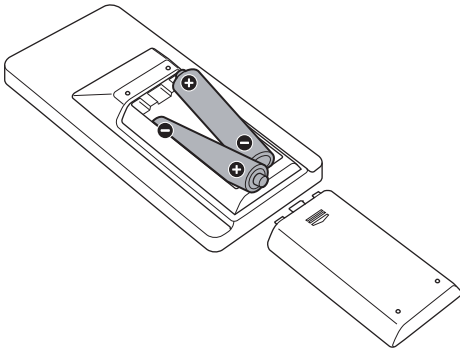

1. Abra la tapa del compartimento de las pilas.

2. Inserte dos pilas "AAA" (R03, UM-4).

Asegúrese de que las pilas queden ubicadas con sus polos positivo "⊕" y negativo "⊖" correctamente posicionados.

3. Cierre la tapa.

Cambio de pilas

Si nota que ha disminuido la distancia necesaria para un control correcto entre el mando y el reproductor, significa que las pilas están gastadas. En tal caso, reemplácelas por unas nuevas.

Precauciones con las pilas

- Asegúrese de insertar las pilas con sus polaridades positiva "⊕" y negativa "⊖" correctas.
- Utilice el mismo tipo de pilas. Nunca mezcle diferentes tipos de pilas.
- Pueden utilizarse pilas recargables y no recargables. Lea las precauciones indicadas en las pilas.
- Si no va a utilizar el mando a distancia durante un periodo prolongado (más de un mes), quite las pilas para evitar fugas. Si se producen fugas, limpie el líquido del interior del compartimento y cambie las pilas por unas nuevas.
- No caliente ni desmonte las pilas y no arroje nunca las pilas usadas al fuego.

Ajuste del reloj

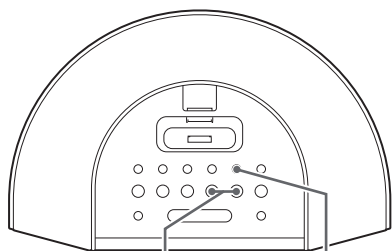

MEMORY/CLOCK ADJ

1 Con la unidad en modo de reposo (apagada) pulse el botón CLOCK ADJ.

Parpadea "12 HR" o "24 HR". Si desea cambiar el modo horario, pulse el botón I◀◀ o ▶▶I.



- Cuando no se pulsa ningún botón durante 10 segundos, el modo de ajuste del temporizador se cancela.

2 Pulse el botón CLOCK ADJ otra vez.

Parpadeará el valor de "las horas".



3 Pulse los botones TIME (I◀◀ o ▶▶I) para ajustar la hora actual.

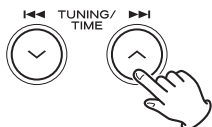

4 Pulse el botón CLOCK ADJ.

Parpadeará el valor de "los minutos".



5 Pulse los botones TIME (I◀◀ o ▶▶I) para ajustar los minutos actuales.

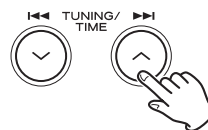

6 Pulse el botón CLOCK ADJ.

El reloj comenzará a funcionar.



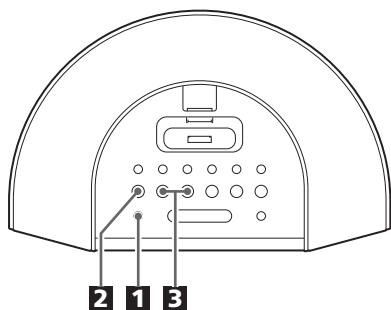

1 Pulse el botón ϕ/I para encender la unidad.



- La unidad se enciende con la última fuente de sonido seleccionada. Si en la base Dock se inserta un iPod en modo de reproducción, esta unidad se enciende automáticamente y comienza la reproducción del iPod.
- Si inserta un disco mientras esta unidad está apagada (en reposo), se encenderá automáticamente y comenzará la reproducción del disco.

2 Pulse el botón FUNCTION para seleccionar una fuente de sonido.

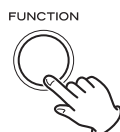

- Para oír una fuente externa conectada a la entrada AUX IN, seleccione AUX.
- Si selecciona "iPod" cuando no hay ningún iPod en la base Dock, el indicador iPod de la pantalla parpadeará.

3 Reproduzca la fuente de sonido y regule el volumen con los botones VOLUME (-/+).

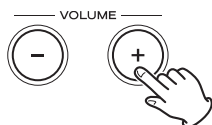

El volumen se puede ajustar entre MIN (0) y MAX (30). Si desea reducir o elevar el volumen de forma continuada, mantenga pulsado los botones VOLUME -/+.

Intensidad luminosa

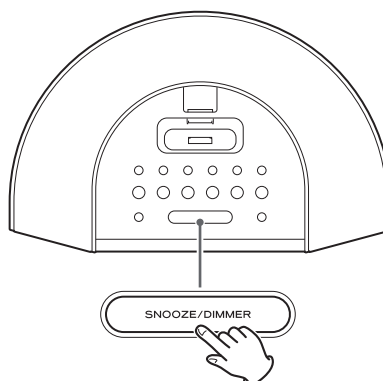

Puede cambiar el brillo del panel frontal. Utilice el botón DIMMER (atenuación) para cambiar el brillo en tres niveles.

- Esta función quedará cancelada cuando se apague la unidad con el botón ϕ/I .

Silenciamiento

Para silenciar el sonido momentáneamente, pulse el botón MUTING. Pulse de nuevo MUTING para restablecer el sonido.

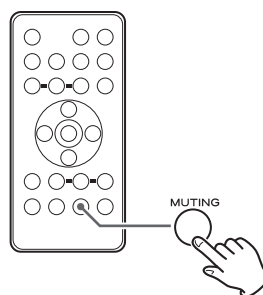

- El indicador MUTING parpadeará en la pantalla para indicar que se ha activado el silenciamiento.
- Si modifica el nivel de sonido o la fuente, el silenciamiento quedará cancelado.

Ajuste de graves y agudos

Puede cambiar los sonidos graves y agudos en una escala de "-5" a "+5".

Pulse los botones BASS (graves) o TREBLE (agudos). Y a continuación pulse los botones de VOLUME (-/+) para ajustar el nivel de sonido en los siguientes 3 segundos.

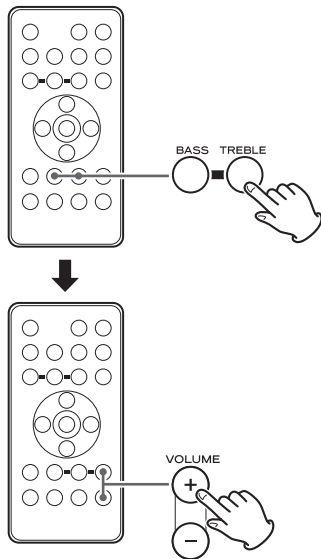

Temporizador de apagado

Al pulsar repetidamente el botón SLEEP se puede ajustar un intervalo (desde 15 hasta 90 minutos) después del cual se apagará la unidad automáticamente y cambiará a modo de apagado (reposo).

Cada vez que se pulsa el botón SLEEP, la indicación de tiempo cambia como sigue:

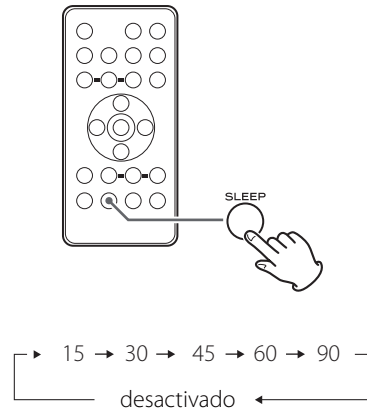

- Si quiere comprobar el tiempo que queda, pulse el botón SLEEP una vez.

Iluminación del visor de pantalla en el modo de reposo (apagado)

Para iluminar el visor de pantalla en el modo de reposo (apagado), pulse el botón SNOOZE/DIMMER. El visor de pantalla se ilumina durante 10 segundos.

Escuchar CD/MP3/WMA (en disco)

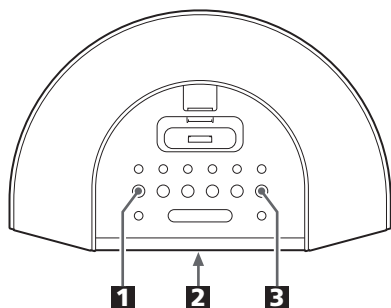

1 Pulse el botón FUNCTION para seleccionar "CD".

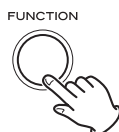

2 Inserte un disco con la parte impresa hacia arriba.

Cuando inserte un disco en cualquier función, esta unidad cambiará la función a "CD" y comenzará la reproducción.

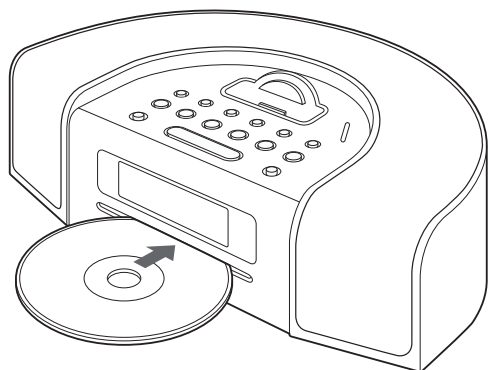

- No utilice discos de 8 cm con esta unidad.
- No empuje con excesiva fuerza el disco.
- Nunca coloque más de un disco en la unidad.
- No pegue etiquetas, etc. en las caras del disco ya que podría causar un funcionamiento incorrecto.
- No utilice CDs con formas irregulares.

- La unidad tarda unos segundos en cargar el disco. Ningún botón funcionará durante la carga. Espere hasta que aparezca el número total de pistas y el tiempo total de reproducción del disco.
- Cuando no se coloca ningún disco en el reproductor, en la pantalla aparece "NO DISC" (no hay disco).

Cuando hay un CD cargado

Número total de pistas Tiempo total de reproducción



Cuando hay un disco MP3/WMA cargado

Número total de carpetas Total de archivos

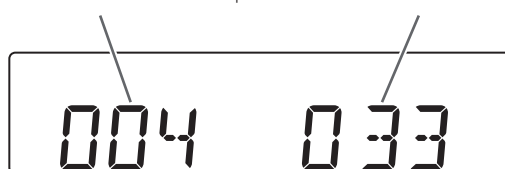

3 Pulse el botón PLAY/PAUSE (▶/||) para comenzar la reproducción.



La reproducción comienza desde la primera pista del disco.

- Los archivos MP3/WMA grabados fuera de carpetas se colocarán automáticamente en la carpeta 001, y la reproducción se iniciará automáticamente desde el primer archivo de dicha carpeta 001.
- Cuando se ha terminado la reproducción de todos los archivos, la unidad se detiene automáticamente.

No mueva la unidad cuando haya un disco dentro. El disco podría resultar dañado y funcionar incorrectamente.

Reproducción MP3 (USB)

- NO puede utilizar un disco duro USB de gran capacidad con esta unidad.

1 Pulse el botón FUNCTION para seleccionar "USB".

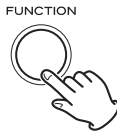

2 Conecte su memoria USB al terminal USB.

- Se pueden invertir los pasos 1 y 2.

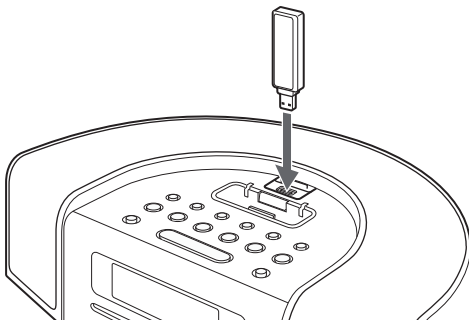

- La unidad tarda unos segundos en cargar la memoria USB. Ningún botón funcionará durante la carga. Espere hasta que se desplieguen el número total de archivos y el número total de carpetas de la memoria USB.
- Si la memoria USB entra en contacto físico con el iPod y/o el adaptador de base Dock, quite el iPod y/o el adaptador de la base Dock.
- Si hay un iPod shuffle conectado a este conector, no se podrá reproducir la música.

Cuando hay una memoria USB cargada

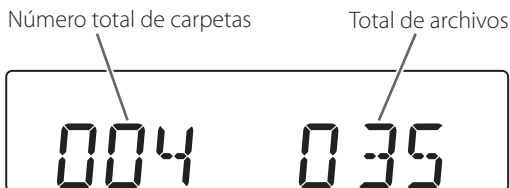

3 Pulse el botón de Reproducción/Pausa (▶/II) para comenzar la reproducción.

La reproducción comienza desde el primer archivo de la memoria USB.



- Los archivos MP3/WMA grabados fuera de carpetas se colocarán automáticamente en la carpeta 001 y la reproducción se iniciará automáticamente desde el primer archivo de dicha carpeta 001.
- Cuando se ha terminado la reproducción de todos los archivos, la unidad se detiene automáticamente.

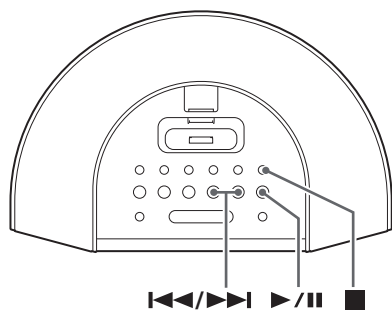

Para suspender la reproducción temporalmente (modo de pausa)



Pulse el botón de Reproducción/Pausa (▶/||) durante la reproducción. La reproducción se detiene en la posición actual. Para reanudar la reproducción, pulse el botón de Reproducción/Pausa (▶/||) otra vez.

Para detener la reproducción

Pulse el botón de Parada (■) para detener la reproducción.



Para saltar a la pista/archivo siguiente o a la anterior

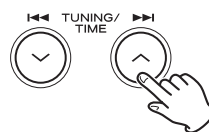

Durante la reproducción, pulse uno de los botones de Salto (I◀◀ o ▶▶I) de manera repetida hasta que encuentre la pista/archivo deseado. La pista seleccionada se reproducirá desde el inicio.

Con la reproducción parada, pulse uno de los botones de Salto (I◀◀ o ▶▶I) de manera repetida hasta que encuentre la pista/archivo que desee escuchar. Pulse el botón de Reproducción/Pausa (▶/||) para comenzar la reproducción de la pista/archivo seleccionado.

- Si pulsa el botón I◀◀ durante la reproducción, la pista/archivo que se esté reproduciendo comenzará desde el principio. Para regresar al comienzo de la pista/archivo anterior, pulse el botón I◀◀ dos veces.
- Durante la reproducción programada, se reproduce la pista/archivo siguiente o la anterior en el programa.

Buscar una parte de una pista

Durante la reproducción, mantenga pulsado uno de los botones de Salto (I◀◀ o ▶▶I) y libérela cuando encuentre la parte que desee escuchar.

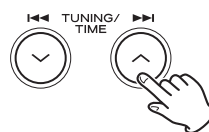

Para ver en pantalla la información de MP3/WMA

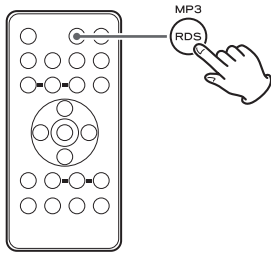

Durante la reproducción de un disco MP3 o de una memoria USB, pulse el botón MP3. La información sobre la pista en curso se mostrará del modo siguiente:

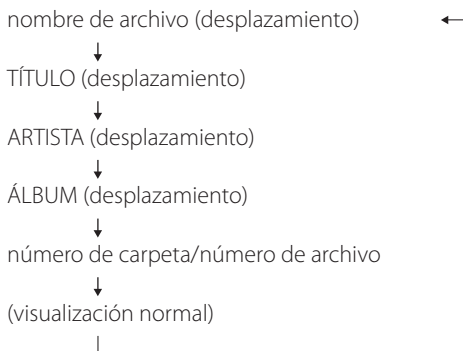

- El nombre del archivo y el TÍTULO/ARTISTA/ÁLBUM se muestran en pantalla hasta un total de 30 caracteres desde la cabecera.

Para saltar a la carpeta siguiente (MP3/WMA)

Pulse uno de los botones de desplazamiento SCROLL (∨ o ∧) para pasar a la carpeta siguiente.

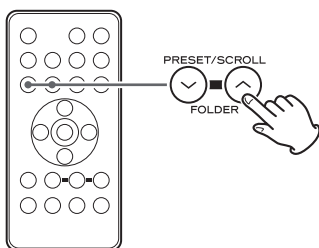

Reproducción de los principios

Usted puede escuchar los 10 segundos iniciales de cada pista/archivo secuencialmente.

Con la reproducción detenida, pulse el botón INTRO y a continuación el botón de Reproducción/Pausa (▶/⏸).

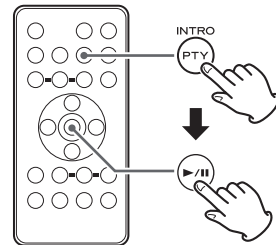

Pulse el botón INTRO otra vez para cancelar la reproducción del principio de cada pista/archivo.

Reproducción programada

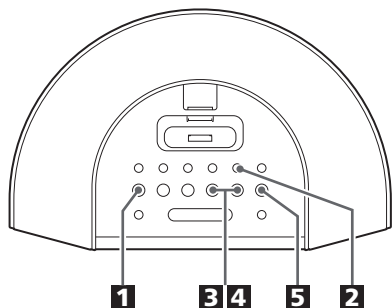

Se pueden programar hasta 32 pistas/archivos en el orden deseado.

La función de reproducción aleatoria no funciona durante la reproducción programada.

1 Pulse el botón **FUNCTION** para seleccionar "CD" o "USB".

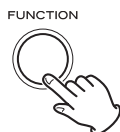

2 Pulse el botón **MEMORY**.

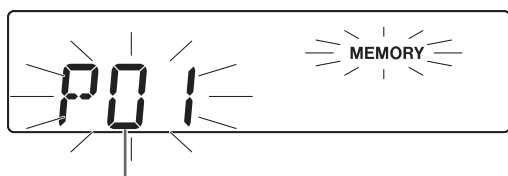

Número de programa

En la pantalla parpadea "MEMORY".

- Para cancelar el modo de programa, pulse el botón de Parada (■).

3 Pulse uno de los botones **FOLDER** (∨ o ∧) repetidamente para seleccionar una carpeta de un disco MP3/WMA o de una memoria USB.

- Los archivos MP3/WMA grabados fuera de carpetas irán a la carpeta "001".
- Salte este paso cuando se reproduzca un disco CD.

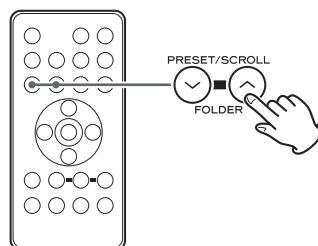

4 Pulse repetidamente uno de los botones de Salto (◀◀ o ▶▶) para seleccionar una pista/archivo y después pulse el botón **MEMORY**.

La pista/archivo se programa y aparece en pantalla "P02".

- Repita los pasos **3** y **4** para programar más pistas/archivos.
- Se pueden programar hasta 32 pistas/archivos.

5 Una vez completada la selección de los números de pista/archivo, pulse el botón de Reproducción/Pausa (▶/||) para comenzar la reproducción programada.



- Cuando la reproducción de todas las pistas/archivos programados haya terminado, el indicador MEMORY se apagará y se cancelará el modo de programa.

El programa se mantiene en la memoria hasta que se expulsa el disco o se apaga la unidad. Usted puede regresar a la reproducción programada pulsando el botón MEMORY y el botón de Reproducción/Pausa (▶/||).

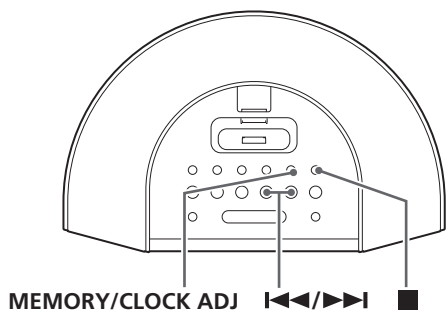

Verificación del orden programado



Con la reproducción parada, pulse repetidamente el botón MEMORY. En la pantalla se mostrarán el número de programa, el número de carpeta y el número de pista/archivo.

Para borrar el programa

Lleve a cabo cualquiera de las operaciones siguientes para borrar el programa.

- Cambiar la función.
- Expulsar el disco CD cuando la función esté puesta en "CD".
- Quitar la memoria USB cuando la función esté puesta en "USB".
- Apagar (poner en reposo) la unidad.

Añadir una pista/archivo al final del programa

Con la reproducción detenida, pulse el botón PROGRAM repetidamente hasta que en la pantalla parpadee "PXX". Seleccione un número de carpeta usando uno de los botones FOLDER y un número de pista/archivo usando uno de los botones de Salto (◀◀ o ▶▶) y a continuación pulse el botón PROGRAM. La pista/archivo se añadirá al final del programa.

Reemplazar una pista/archivo en el programa

Con la reproducción detenida, pulse repetidamente el botón PROGRAM hasta que el número de programa que se quiera cambiar aparezca en la pantalla. Seleccione un nuevo número de carpeta usando uno de los botones FOLDER y una nueva pista/archivo usando un botón de Salto (◀◀ o ▶▶) y después pulse el botón PROGRAM.

Reproducción repetida/aleatoria

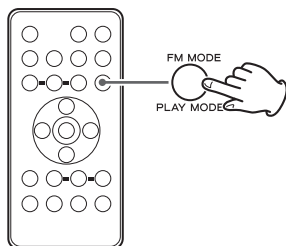

Es posible reproducir las pistas/archivos en modo de repetición o en modo aleatorio.

Seleccione el modo de reproducción durante la reproducción. También puede seleccionar el modo de reproducción con la reproducción parada y luego pulsar el botón de Reproducción/Pausa (▶/||) para iniciar la reproducción.

Cada vez que se pulsa el botón PLAY MODE, el modo cambia de la siguiente manera:

Cuando hay un CD cargado

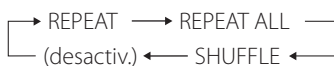

Cuando se carga un disco MP3/WMA o una memoria USB



- Cuando se pulsa uno de los siguientes botones, cuando se expulsa el disco o cuando se quita la memoria USB, el modo de repetición queda cancelado:

STOP, FUNCTION, Apagado (reposo)/Encendido

Repetir una pista

Pulse el botón PLAY MODE una vez durante la reproducción. Se enciende "REPEAT" en la pantalla.

La pista/archivo que se está reproduciendo se volverá a reproducir de manera repetida. Si se pulsa un botón de Salto (◀◀◻▶▶) y se selecciona otra pista/archivo, la pista/archivo que seleccionó se reproducirá de manera repetida.

Con la reproducción parada, también es posible seleccionar una pista/archivo para que se repita. Pulse el botón PLAY MODE, seleccione una pista/archivo pulsando un botón de Salto (◀◀◻▶▶) y después pulse el botón de Reproducción/Pausa (▶/||) para comenzar la reproducción.

Repetir todas las pistas

Todas las pistas/archivos se reproducirán de manera repetida.

Pulse repetidamente el botón PLAY MODE hasta que se encienda "REPEAT ALL" en la pantalla.

En esta modalidad, durante el modo de reproducción programada, las pistas/archivos programados se reproducirán de manera repetida.

Repetir todas las pistas de una carpeta (MP3/WMA)

Todas las pistas en una carpeta se reproducirán de manera repetida.

Pulse dos veces el botón PLAY MODE. En la pantalla se encenderá "REPEAT FOLDER".

Reproducción de la pistas/archivos de manera aleatoria

Pulse repetidamente el botón PLAY MODE hasta que aparezca "SHUFFLE" en la pantalla.

Para detener la reproducción aleatoria, pulse el botón de Parada (■).

- Si pulsa el botón ▶▶◻ durante la reproducción aleatoria, la siguiente pista se seleccionará de manera aleatoria y se reproducirá. Si pulsa una vez el botón ◻◀◀, la pista reproducida actualmente se reproducirá desde el principio.
- La reproducción aleatoria no funciona durante la reproducción programada.
- Una vez que todas las pistas/archivos se hayan reproducido al azar, la unidad se detendrá automáticamente.

Escuchar un iPod

Inserte el iPod en la base Dock de esta unidad.

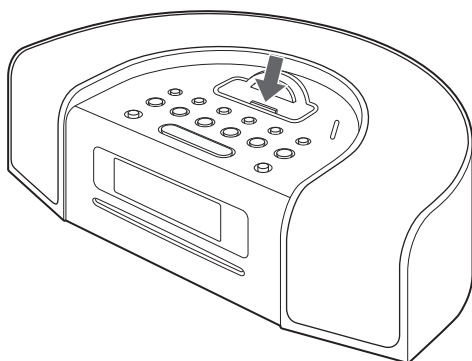

Después pulse el botón de Reproducción/Pausa (▶/II) del iPod o de esta unidad. Esta unidad se apagará automáticamente y comenzará a reproducir la lista de canciones del iPod.

- Asegúrese de usar un adaptador apropiado para la base Dock (véase "Preparación" en la página 77).
- La batería del iPod se recarga al máximo siempre que el iPod está conectado a la base Dock.

Selección del modo iPod

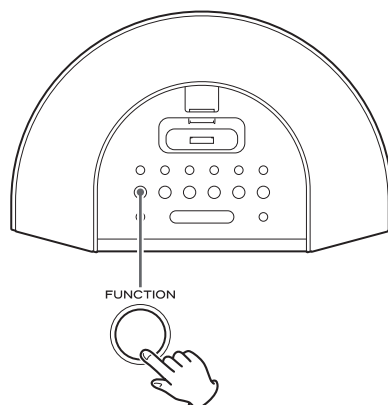

Seleccione "iPod" con el botón FUNCTION. Si ya hay un iPod conectado a la base Dock, se iniciará la reproducción.

Si no hay un iPod en la base Dock, el indicador iPod de la pantalla parpadeará.

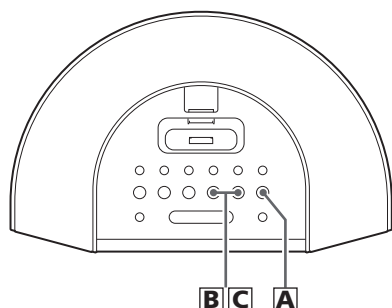

A Interrumpir momentáneamente la reproducción (pausa)



Pulse el botón de Reproducción/Pausa (▶/⏸) durante la reproducción. La reproducción se detiene en la posición actual. Para reanudar la reproducción, pulse de nuevo el botón de Reproducción/Pausa (▶/⏸).

B Buscar una parte de la pista

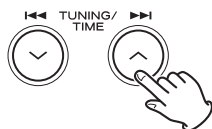

Durante la reproducción, mantenga pulsado más de dos segundos un botón de Salto (◀◀ o ▶▶) y libérela cuando encuentre el fragmento que desee oír.

C Saltar a la pista siguiente o anterior

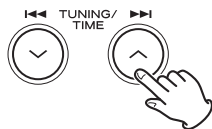

Durante la reproducción, pulse repetidamente un botón de Salto (◀◀ o ▶▶) hasta localizar la pista deseada. La pista seleccionada se reproducirá desde el principio.

- Si pulsa el botón ◀◀ durante la reproducción, la pista en curso se reproducirá desde el principio. Para retroceder al principio de la pista anterior, pulse dos veces el botón ◀◀.

Retroceder al menú anterior

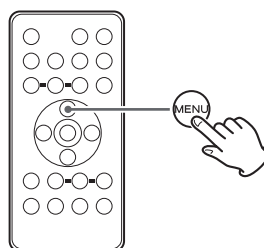

Pulse el botón MENU. Este botón tiene las mismas funciones que el mismo botón del iPod.

Elegir una opción de menú

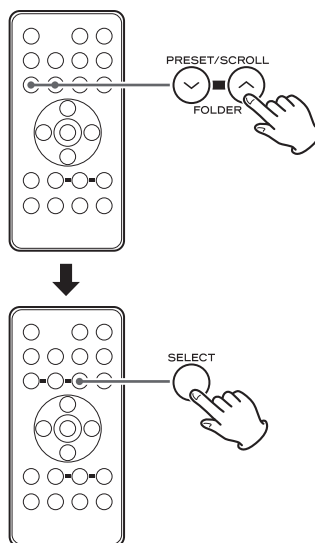

Pulse los botones SCROLL (▼/▲) en el mando a distancia para desplazarse hasta la opción que desee seleccionar y luego pulse el botón SELECT.

Audición de una fuente externa

- 1** Conecte la salida de auriculares PHONES (salida de audio) de un reproductor de audio portátil al terminal AUX IN del SR-L250i utilizando el cable con mini-jack estéreo suministrado.

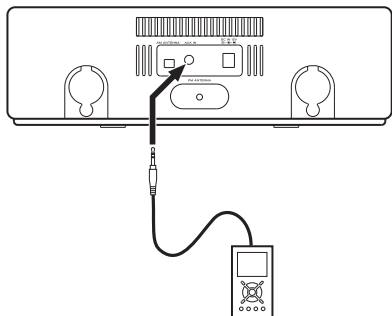

Puede usar este método de conexión si el iPod no dispone de conector para la base Dock o, en caso de que lo tenga, si no dispone de un adaptador adecuado.

- 2** Seleccione "AUX" con el botón FUNCTION.

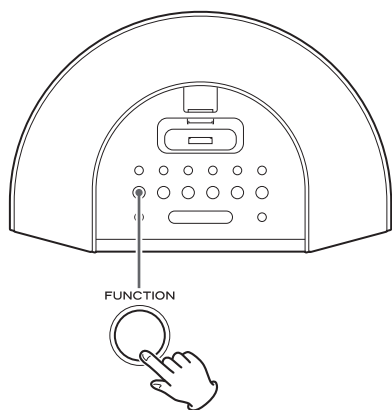

- 3** Reproduce la fuente sonora y ajuste el volumen tanto de esta unidad como del reproductor de audio.

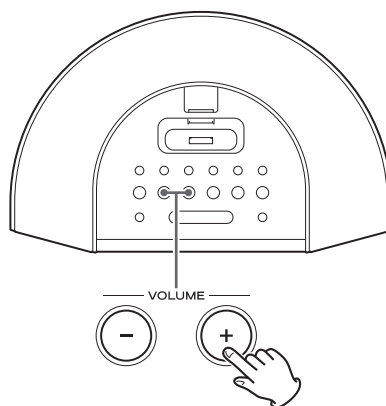

Cuando use la salida de auriculares PHONES del reproductor externo, deberá ajustar su volumen o es posible que no oiga el sonido en esta unidad.

- Si eleva demasiado el volumen del reproductor externo, es posible que distorsione el sonido de esta unidad. En tal caso, reduzca el nivel hasta que desaparezca la distorsión y después seleccione un volumen confortable en esta unidad.

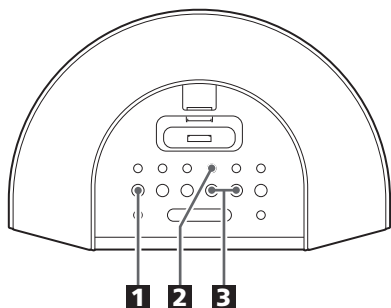

1 Seleccione "TUNER" con el botón FUNCTION.

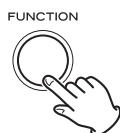

2 Seleccione FM o AM con el botón FM/AM.



3 Selección automática de una emisora.

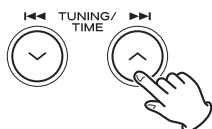

Mantenga pulsado más de 2 segundos un botón TUNING (◀◀◻▶▶) y libérela cuando la lectura de frecuencia comience a cambiar.

Cuando sintonice una emisora, la búsqueda se detendrá automáticamente.

- Para detener la selección automática, pulse el botón TUNING.

Selección manual de emisoras que no se pueden sintonizar automáticamente

Si pulsa momentáneamente un botón TUNING (◀◀◻▶▶), la frecuencia cambiará en pasos fijos.

Pulse el botón TUNING repetidas veces hasta localizar la emisora que desee recibir.

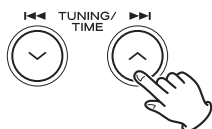

Si la recepción de FM o AM es de baja calidad

Para disfrutar de la mejor recepción, gire la antena hasta que las emisoras se sintonicen nítidamente.

Botón FM MODE

Pulse este botón para conmutar entre los modos estéreo y monoaural.

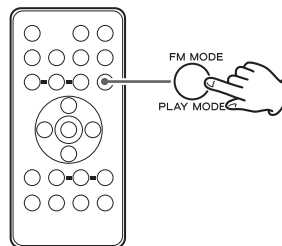

STEREO (estéreo)

Las emisiones de FM estéreo se reciben en estéreo y el indicador "STEREO" se ilumina en la pantalla.

- Si el sonido se recibe distorsionado y el indicador "STEREO" luce intermitente, significa que la señal no tiene suficiente intensidad para una correcta recepción estéreo. En tal caso, seleccione el modo MONO.

MONO

Seleccione este modo si la recepción de FM estéreo es débil. El sonido será monoaural y con menos ruido.

Presintonías

Puede almacenar emisoras de FM y AM en los canales del 1 al 20.

1 Sintonice una emisora (ver página 92).

- Si en pantalla aparece el reloj, pulse el botón DISPLAY para visualizar la banda y frecuencia.

2 Pulse el botón MEMORY.

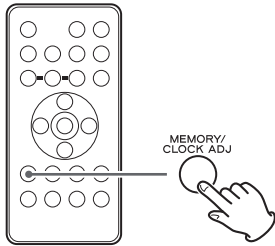

3 En los siguientes 10 segundos, seleccione un canal de presintonía para almacenar la emisora utilizando los botones TUNING (◀◀◻▶▶▶).

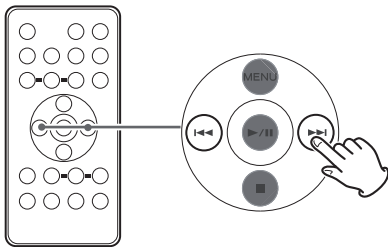

4 Antes de 10 segundos, pulse el botón MEMORY.

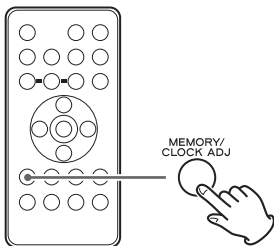

Para almacenar otras emisoras, repita los pasos **1** a **4**.

Cómo seleccionar presintonías

1 Pulse el botón FM/AM para seleccionar FM o AM.

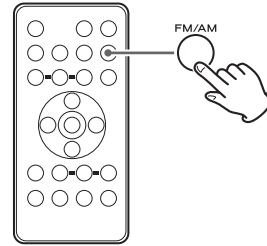

2 Pulse los botones PRESET (∨/∧) en el mando a distancia repetidas veces hasta localizar la presintonía deseada.

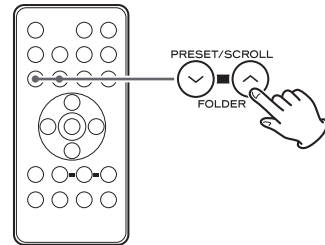

El sistema RDS es un servicio que permite a las emisoras enviar información adicional junto con la señal habitual de la programación de radio.

RDS funciona en la banda FM únicamente en Europa.

1 Sintonice una emisora de FM con RDS (ver página 92).

El indicador RDS se ilumina y el nombre del servicio de programación (nombre de emisora) aparece en la pantalla.

2 Pulse el botón RDS.

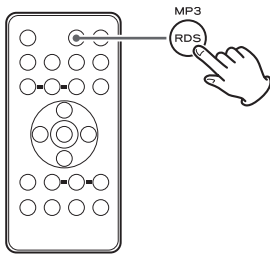

Cada vez que pulse el botón RDS, el modo RDS cambiará en el siguiente orden:

PS (nombre del servicio de programación)

Cuando seleccione PS, la frecuencia se mostrará durante 3 segundos y después el nombre del servicio (emisora). Si no hay datos PS, se visualizará "NO PS".

PTY (tipo de programa)

Cuando seleccione PTY, se visualizará el tipo de programa.

Se encenderá el indicador PTY en la pantalla.

Si no hay datos PTY, se visualizará "NO PTY".

RT (texto por radio)

Cuando seleccione RT, se visualizarán las noticias de las emisoras hasta un máximo de 64 caracteres.

Se encenderá el indicador RT en la pantalla.

Si no hay datos RT, se visualizará "NO TEXT".

CT (datos horarios)

Cuando seleccione CT, en la pantalla aparecerán los datos horarios proporcionados por la emisora.

Señal horaria (CT) de RDS

La configuración del reloj se ajustará automáticamente con los datos CT.

Si sintoniza una emisora RDS que emita datos CT incorrectos, es posible que el reloj se ajuste incorrectamente y que llegue a afectar al funcionamiento del temporizador.

Independientemente del modo RDS que esté seleccionado, la unidad recibe los datos CT y ajusta el reloj.

Para activar o desactivar el modo CT, mantenga pulsado el botón RDS durante más de 3 segundos y, a continuación, pulse un botón TUNING (◀◀ o ▶▶) para seleccionar "activado" (on) o "desactivado" (off).

RDS (búsqueda PTY)

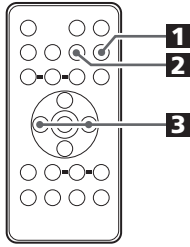

Esta función permite buscar emisoras por tipo de programa.

1 Pulse el botón FM/AM para seleccionar FM.



2 Pulse el botón PTY repetidamente para seleccionar el tipo de programa.



3 Antes de 5 segundos, pulse un botón TUNING (◀◀ o ▶▶).

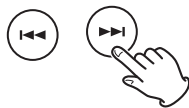

Se iniciará la búsqueda.

- Cuando se localiza el programa seleccionado, la búsqueda se interrumpe y el tipo de programa se visualiza en la pantalla.
- Si no se encuentra el mismo tipo de programa durante la búsqueda PTY, se detendrá en la frecuencia inicial.
- Si quiere detener la búsqueda, pulse el botón PTY.

PTY (tipo de programa)

NEWS:	noticias, convocatorias, opinión pública, informes, actualidad.
AFFAIRS:	oferta variada, temas de actualidad, debates, análisis, etc.
INFO:	información o referencias cotidianas, previsión meteorológica, guía de consumo, temas sanitarios, etc.
SPORT:	programas relacionados con el mundo del deporte.
EDUCATE:	información educativa y cultural.
DRAMA:	series dramáticas, conciertos, etc.
CULTURE:	programación cultural de ámbito nacional o local, actos religiosos, filosofía, ciencias sociales, lenguaje, cine, etc.
SCIENCE:	ciencias naturales, tecnología, etc.
VARIED:	programas populares, concursos, entretenimiento, entrevistas, comedia, sátira, etc.
POP M:	programación sobre música comercial, popular, super ventas de discos, etc.
ROCK M:	música moderna generalmente compuesta e interpretada por jóvenes.
EASY M:	temas populares que normalmente duran menos de cinco minutos.
LIGHT M:	música clásica, instrumental, coral, ligera, interpretada por no profesionales.
CLASSICS:	música orquestal, grandes óperas, sinfónica, cámara, etc.
OTHER M:	otros estilos musicales (rhythm & blues, reggae, etc.).
WEATHER:	información meteorológica, previsiones...
FINANCE:	información financiera, comercial, bursátil, etc.
CHILDREN:	programas infantiles.
SOCIAL:	temas sociales.
RELIGION:	programas religiosos.
PHONE IN:	programas en los que los oyentes participan por teléfono.
TRAVEL:	información sobre viajes.
LEISURE:	programas sobre actividades recreativas y de ocio.
JAZZ:	música de jazz.
COUNTRY:	música country
NATION M:	música nacional.
OLDIES:	música de la llamada época dorada.
FOLK M:	música folk
DOCUMENT:	documentales.
TEST	
ALARM:	mensajes urgentes, información sobre desastres naturales, etc.

Temporizador de encendido 1

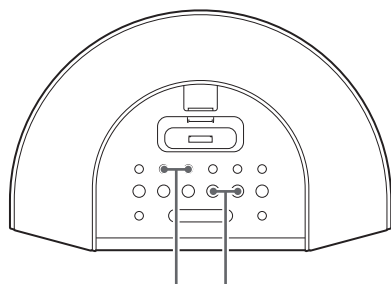

ALARM 1, ALARM 2 I◀◀/▶▶I

- La unidad puede ajustarse a dos opciones diferentes de alarma independientemente.
- Ponga el reloj en hora antes de programar el temporizador de encendido (ver página 79).

Ajuste del temporizador de encendido (ALARM 1)

- 1** Mantenga pulsado durante más de 2 segundos el botón de ALARM 1 para que aparezca "ON TIME".



El reloj y el indicador del temporizador (🕒) parpadearán en la pantalla.

- Si no pulsa ningún botón en 10 segundos, el modo de ajuste del temporizador quedará cancelado.

- 2** Pulse los botones TIME (I◀◀ o ▶▶I) para ajustar el valor de las horas y, a continuación, pulse el botón ALARM 1.

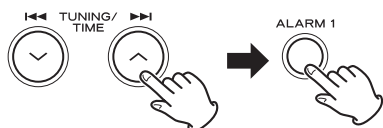

- 3** Pulse los botones TIME (I◀◀ o ▶▶I) para ajustar el valor de los minutos y, a continuación, pulse el botón ALARM 1.

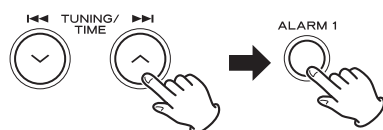

El horario de activación ha sido ajustado.
"OFF TIME" (horario de desactivación) aparece en pantalla y el valor de las horas parpadea.

- 4** Pulse los botones TIME (I◀◀ o ▶▶I) para ajustar la hora y, a continuación, pulse el botón ALARM 1.



- 5** Pulse los botones TIME (I◀◀ o ▶▶I) para ajustar los minutos y, a continuación, el botón ALARM 1.



El horario de desactivación ha sido ajustado.
La fuente de sonido parpadea.

- 6** Seleccione una fuente de sonido (CD, TUNER, USB, iPod o el timbre BUZZER) con los botones TIME (I◀◀ o ▶▶I) y, a continuación, pulse el botón ALARM 1.

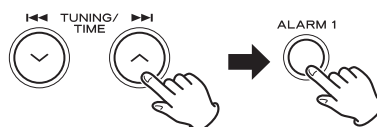

- 7** Ajuste el volumen con los botones TIME (I◀◀ o ▶▶I) y, a continuación, pulse ALARM 1.



El volumen del modo de temporizador se puede ajustar entre 5 y el máximo.
El temporizador de encendido ya está programado.

Puede ajustar el temporizador de encendido ALARM 2 siguiendo el mismo procedimiento descrito anteriormente.

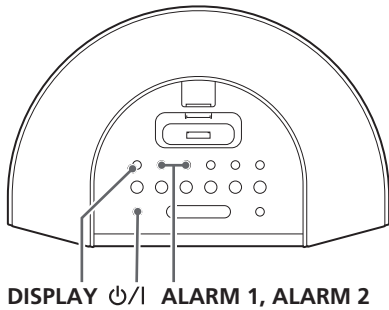

Para activar el temporizador

- Una vez programado el temporizador, pulse el botón ALARM 1 o ALARM 2 para activarlo.

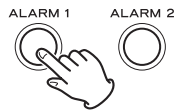

En la pantalla aparece el indicador del temporizador (o).

- Prepare la fuente de sonido.

Cuando la fuente se ajuste en "CD", coloque un CD.
 Cuando la fuente se ajuste en "USB", conecte una memoria USB en el terminal USB.
 Cuando la fuente se ajuste en "iPod", inserte un iPod.
 Cuando la fuente se ajuste en "TUNER", sintonice una emisora de radio.

- Pulse el botón para apagar la unidad (ponerla en reposo).



No olvide poner la unidad en modo de reposo (apagada), porque de lo contrario el temporizador no funcionará.

Si activa el temporizador de encendido cuando la unidad está encendida, la unidad se apagará cuando el temporizador llegue a la hora de desactivación.

- Cuando el temporizador encienda la unidad, el volumen de reproducción se elevará gradualmente hasta el nivel definido por el usuario.
- Cuando la fuente esté ajustada en "CD" pero no se haya cargado ningún disco, igual que si se selecciona como fuente "USB" pero no se ha conectado ninguna memoria USB, el temporizador funcionará en modo TUNER (sintonizador).

- Si se ha seleccionado "iPod" como fuente pero no hay un iPod conectado, la unidad cambiará al modo TUNER.
- Si se ha seleccionado "TUNER" como fuente, la unidad se pondrá en funcionamiento con la última emisora sintonizada.

Para desactivar el temporizador

Si no va a utilizar el temporizador de encendido, pulse el botón ALARM 1 o ALARM 2 para desactivarlo.

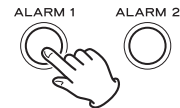

El indicador de temporizador (o) desaparecerá de la pantalla.

Pulse de nuevo el botón ALARM 1 o ALARM 2 para activar el temporizador.

Comprobar el ajuste del temporizador

Con la unidad en el modo de reposo (apagada) se puede comprobar el ajuste del temporizador. Cada vez que se pulsa el botón DISPLAY, la pantalla muestra el correspondiente ajuste según el orden siguiente:

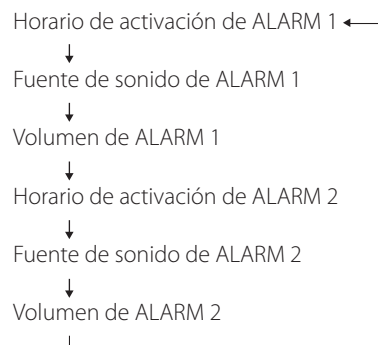

Temporizador de encendido 2

Cómo utilizar la función Snooze (interrupción del temporizador de encendido)

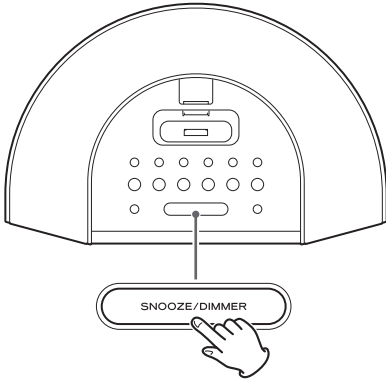

Después de que se llegue a la hora preestablecida, pulse el botón SNOOZE y la unidad se apagará durante 5 minutos adicionales y después se volverá a encender. Usted puede utilizar esta función de manera repetida.

- Si la hora de desactivación del temporizador (ajustes TIMER OFF) está programada a una hora que coincide con el intervalo de interrupción de la función "Snooze", esta función de interrupción se cancela automáticamente y esta unidad se apaga (pasa a modo de reposo).

Especificaciones

Sección de sintonizador

Margen de frecuencias (modelo para Norteamérica)
FM 87,5 MHz-108,0 MHz (pasos de 100kHz)
AM..... 522 kHz-1620 kHz (pasos de 10kHz)

Margen de frecuencias (modelo para Europa)
FM 87,5 MHz-108,0 MHz (pasos de 50kHz)
AM..... 522 kHz-1629 kHz (pasos de 9kHz)

Sección de altavoces

Tipo.....60 mm x 2
Impedancia8 ohms

GENERAL

Potencia de salida3W + 3W
Alimentación
Modelo para Norteamérica.....120 V c.a., 60 Hz
Modelo para Europa..... 230 V c.a., 50 Hz
Consumo 20 W
Dimensiones (Ancho x Alto x Largo)
.....310 x 98 x 210 mm
Peso (neto).....2,1 kg

Accesorios de serie

Mando a distancia x 1
Modelo para Norteamérica: RC-1263B o RC1263W
Modelo para Europa: RC-1262B o RC-1262W
Pilas para el mando a distancia (AAA) x 2
Pila para la copia de seguridad de la memoria (CR2032) x 1
Antena de bucle de AM x 1
Antena de FM de tipo cable x 1
Adaptador para la base Dock x 2
Tapa de base Dock x 2
(para iPhone 4)
(para iPhone 3GS, iPhone 3G)
Cable estéreo con mini-jack x 1
Adaptador de corriente (PS-M1220) x 1
Manual del usuario x 1
Tarjeta de garantía x 1

- El diseño y las especificaciones están sujetas a cambio sin previo aviso.
- El peso y las dimensiones son aproximados.
- Las ilustraciones pueden diferir ligeramente de los modelos de producción.

Si tiene algún problema con su equipo, busque en esta página y verá si puede resolver el problema usted mismo antes de llamar a su distribuidor o al centro de servicio de TEAC.

En general

No hay corriente.

- ➔ Verifique la conexión a la toma de electricidad. Verifique y asegúrese que la toma de electricidad no es una toma con interruptor, y si lo es, que el interruptor esté encendido. Asegúrese de que haya corriente en la toma conectando otro dispositivo tal como una lámpara o un ventilador.

No sale sonido de los altavoces.

- ➔ Seleccione la fuente pulsando el botón FUNCTION.
- ➔ Ajuste el volumen.
- ➔ Si el indicador MUTING parpadea en la pantalla, pulse el botón MUTING.

El sonido es ruidoso.

- ➔ La unidad está demasiado cerca de un TV o aparatos similares. Instale la unidad lejos de ellos o apáguelos.

El mando a distancia no funciona.

- ➔ Si se han agotado las pilas, cámbielas por unas nuevas (ver página 78).
- ➔ Use el mando a distancia dentro del rango de efectividad (5 m) y apunte hacia el panel frontal.
- ➔ Quite los obstáculos entre el mando a distancia y la unidad principal.
- ➔ Si hay una luz fuerte cerca de la unidad, apáguela.

Reproductor de CD

No puede reproducir.

- ➔ Cargue un disco con el lado de reproducción hacia arriba.
- ➔ Si el disco está sucio, limpie su superficie.
- ➔ Se ha cargado un disco vacío. Cargue un disco grabado.
- ➔ Dependiendo del disco, etc. tal vez no sea posible reproducir discos CD-R/RW. Vuelva a intentarlo con otro disco.
- ➔ No se pueden reproducir discos CD-R/RW no finalizados. Finalice dicho disco en un grabador de CD y vuelva a intentarlo.

El sonido salta.

- ➔ Coloque la unidad en un lugar estable para evitar la vibración y los golpes.
- ➔ No use discos rayados, dañados o deformados.

Reproductor iPod

No se puede insertar el iPod.

- ➔ Compruebe el adaptador de la base Dock (véase página 77).
- ➔ Limpie el polvo o cualquier objeto que haya en el conector de la base Dock de esta unidad o en el conector del iPod e insértelo de nuevo.

No se inicia la reproducción.

- ➔ Retire el iPod de la base, espere unos segundos y vuelva a insertarlo.
- ➔ Una actualización de software puede resolver el problema. Visite el sitio web de Apple y descárguese el software de iPod más reciente (ver página 77).

No se puede operar con el iPod.

- ➔ Libere el interruptor HOLD.

Sintonizador

No se puede escuchar ninguna emisora o la señal está demasiado débil.

- ➔ Sintonice la emisora de manera adecuada.
- ➔ Cambia de sitio la unidad o gire la antena para una mejor recepción.

Si no se puede recuperar el funcionamiento normal, desenchufe el cable de corriente de la toma de electricidad y enchúfelo otra vez.

TEAC

TEAC CORPORATION	1-47 Ochiai, Tama-shi, Tokyo 206-8530 Japan Phone: (042) 356-9156
TEAC AMERICA, INC.	7733 Telegraph Road, Montebello, California 90640 U.S.A. Phone: (323) 726-0303
TEAC CANADA LTD.	5939 Wallace Street, Mississauga, Ontario L4Z 1Z8, Canada Phone: (905) 890-8008
TEAC MEXICO, S.A. DE C.V.	Río Churubusco 364, Colonia Del Carmen, Delegación Coyoacán, CP 04100, México DF, México Phone: (5255)5010-6000
TEAC UK LTD.	Suites 19 & 20, Building 6, Croxley Green Business Park, Hatters Lane, Watford, Hertfordshire, WD18 8TE, U.K. Phone: (0845) 130-2511
TEAC EUROPE GMBH	Bahnstraße 12, D-65205 Wiesbaden-Erbenheim, Deutschland Phone: 0611-71580

This appliance has a serial number located on the rear panel. Please record the serial number and retain it for your records.

Model name: SR-L280i Serial number _____

1110-MA-1670A

Free Manuals Download Website

<http://myh66.com>

<http://usermanuals.us>

<http://www.somanuals.com>

<http://www.4manuals.cc>

<http://www.manual-lib.com>

<http://www.404manual.com>

<http://www.luxmanual.com>

<http://aubethermostatmanual.com>

Golf course search by state

<http://golfingnear.com>

Email search by domain

<http://emailbydomain.com>

Auto manuals search

<http://auto.somanuals.com>

TV manuals search

<http://tv.somanuals.com>