

**TEAC**

77-205RLXI10020

# SR-LX5i

**Hi-Fi Table Radio**

**OWNER'S MANUAL**

**MANUEL DU PROPRIÉTAIRE**

**MANUAL DEL USUARIO**





ENGLISH

FRANÇAIS

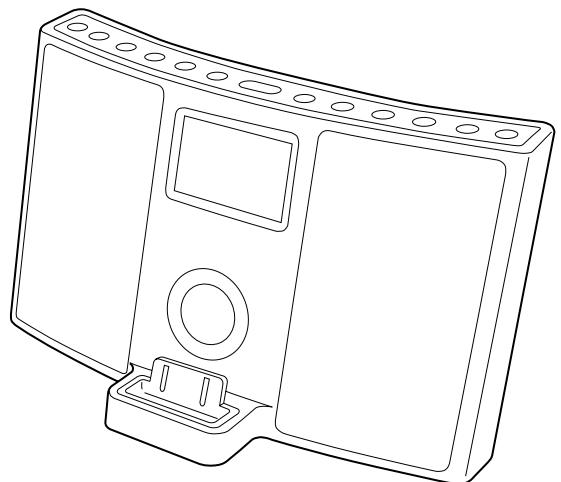
ESPAÑOL



	<b>CAUTION</b> RISK OF ELECTRIC SHOCK DO NOT OPEN	
<p>CAUTION: TO REDUCE THE RISK OF ELECTRIC SHOCK, DO NOT REMOVE COVER (OR BACK). NO USER-SERVICEABLE PARTS INSIDE. REFER SERVICING TO QUALIFIED SERVICE PERSONNEL.</p>		

 The lightning flash with arrowhead symbol, within an equilateral triangle, is intended to alert the user to the presence of uninsulated "dangerous voltage" within the product's enclosure that may be of sufficient magnitude to constitute a risk of electric shock to persons.

 The exclamation point within an equilateral triangle is intended to alert the user to the presence of important operating and maintenance (servicing) instructions in the literature accompanying the appliance.

## IMPORTANT SAFETY INSTRUCTIONS

- 1) Read these instructions.
- 2) Keep these instructions.
- 3) Heed all warnings.
- 4) Follow all instructions.
- 5) Do not use this apparatus near water.
- 6) Clean only with dry cloth.
- 7) Do not block any ventilation openings. Install in accordance with the manufacturer's instructions.
- 8) Do not install near any heat sources such as radiators, heat registers, stoves, or other apparatus (including amplifiers) that produce heat.

9) Do not defeat the safety purpose of the polarized or grounding-type plug. A polarized plug has two blades with one wider than the other. A grounding type plug has two blades and a third grounding prong. The wide blade or the third prong are provided for your safety. If the provided plug does not fit into your outlet, consult an electrician for replacement of the obsolete outlet.

10) Protect the power cord from being walked on or pinched particularly at plugs, convenience receptacles, and the point where they exit from the apparatus.

11) Only use attachments/accessories specified by the manufacturer.

12) Use only with the cart, stand, tripod, bracket, or table specified by the manufacturer, or sold with the apparatus.



When a cart is used, use caution when moving the cart/apparatus combination to avoid injury from tip-over.

13) Unplug this apparatus during lightning storms or when unused for long periods of time.

14) Refer all servicing to qualified service personnel. Servicing is required when the apparatus has been damaged in any way, such as power-supply cord or plug is damaged, liquid has been spilled or objects have fallen into the apparatus, the apparatus has been exposed to rain or moisture, does not operate normally, or has been dropped.

- Do not expose this apparatus to drips or splashes.
- Do not place any objects filled with liquids, such as vases, on the apparatus.
- Do not install this apparatus in a confined space such as a book case or similar unit.

- The apparatus draws nominal non-operating power from the AC outlet with its STANDBY/ON switch in the standby position.
- The apparatus should be located close enough to the AC outlet so that you can easily grasp the power cord plug at any time.
- The main plug is used as the disconnect device, the disconnect device shall remain readily operable.
- An apparatus with Class I construction shall be connected to an AC outlet with a protective grounding connection.
- Batteries (battery pack or batteries installed) shall not be exposed to excessive heat such as sunshine, fire or the like.
- Excessive sound pressure from earphones and headphones can cause hearing loss.

#### CAUTION

- DO NOT REMOVE THE EXTERNAL CASES OR CABINETS TO EXPOSE THE ELECTRONICS. NO USER SERVICEABLE PARTS ARE WITHIN!
- IF YOU ARE EXPERIENCING PROBLEMS WITH THIS PRODUCT, CONTACT TEAC FOR A SERVICE REFERRAL. DO NOT USE THE PRODUCT UNTIL IT HAS BEEN REPAIRED.

"Made for iPod" means that an electronic accessory has been designed to connect specifically to iPod and has been certified by the developer to meet Apple performance standards.

Apple is not responsible for the operation of this device or its compliance with safety and regulatory standards.

iPod is a trademark of Apple, Inc., registered in the U.S. and other countries.

**WARNING: TO PREVENT FIRE OR SHOCK HAZARD, DO NOT EXPOSE THIS APPLIANCE TO RAIN OR MOISTURE.**

#### For U.S.A.

This equipment has been tested and found to comply with the limits for a Class B digital device, pursuant to Part 15 of the FCC Rules. These limits are designed to provide reasonable protection against harmful interference in a residential installation. This equipment generates, uses, and can radiate radio frequency energy and, if not installed and used in accordance with the instructions, may cause harmful interference to radio communications. However, there is no guarantee that interference will not occur in a particular installation. If this equipment does cause harmful interference to radio or television reception, which can be determined by turning the equipment off and on, the user is encouraged to try to correct the interference by one or more of the following measures:

- Reorient or relocate the equipment and/or the receiving antenna.
- Increase the separation between the equipment and receiver.
- Connect the equipment into an outlet on a circuit different from that to which the receiver is connected.
- Consult the dealer or an experienced radio/TV technician for help.

#### CAUTION

Changes or modifications to this equipments not expressly approved by TEAC CORPORATION for compliance will void the user's warranty.

## Contents

**Thank you for choosing TEAC. Read this manual carefully to get the best performance from this unit.**

Before Using the Unit . . . . .	4
Remote Control Unit. . . . .	5
Display . . . . .	5
Unit Functions. . . . .	6
Connections . . . . .	8
Getting Started . . . . .	10
Setting the Clock . . . . .	11
Basic Operation. . . . .	12
Listening to iPod. . . . .	14
Operating iPod . . . . .	15
Listening to an External Source . . . . .	17
Listening to the Radio . . . . .	18
Preset Tuning . . . . .	19
Timer . . . . .	20
Troubleshooting . . . . .	22
Specifications . . . . .	23

## Before Using the Unit

**Read this before attempting any operations.**

- As the unit may become warm during operation, always leave sufficient space around the unit for ventilation.
- The voltage supplied to the unit should match the voltage as printed on the rear panel. If you are in any doubt regarding this matter, consult an electrician.
- Choose the installation location of your unit carefully. Avoid placing it in direct sunlight or close to a source of heat. Also avoid locations subject to vibrations and excessive dust, heat, cold or moisture.
- Do not place the unit on an amplifier/receiver.
- Do not open the cabinet as this might result in damage to the circuitry or electrical shock. If a foreign object should get into the unit, contact your dealer or service company.
- When removing the power plug from the wall outlet, always pull directly on the plug, never yank the cord.
- Do not attempt to clean the unit with chemical solvents as this might damage the finish. Use a clean, dry cloth.
- Keep this manual in a safe place for future reference.

## Remote Control Unit

The provided Remote Control Unit allows the unit to be operated from a distance. When operating the remote control unit, point it towards the remote sensor on the front panel of the unit.

- Even if the remote control unit is operated within the effective range, remote control operation may be impossible if there are any obstacles between the unit and the remote control.
- If the remote control unit is operated near other products which generate infrared rays, or if other remote control devices using infrared rays are used near the unit, it may operate incorrectly. Conversely, the other products may also operate incorrectly.

## Battery Installation

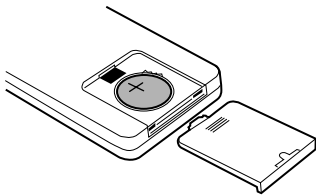

1. Remove the battery compartment cover.
2. Put in the lithium battery (CR2032, 3V).
3. Close the cover.

## Battery Replacement

If the distance required between the remote control unit and main unit decreases, the battery is exhausted. In this case, replace the battery with a new one.

## Precautions concerning batteries

Do not heat or disassemble batteries and never dispose of old batteries by throwing them in a fire.

## Display

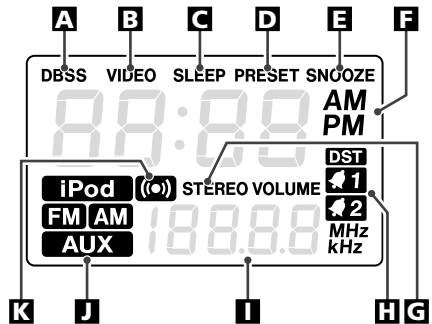

- A** Lights when the DBSS HI/LO button on the remote control is pressed.
- B** Lights when video output is on.
- C** Lights when the sleep function is active.
- D** Lights in preset tuning mode.
- E** Lights when the snooze function is active.
- F** Shows the digital clock, sleep time or preset channels or current DBSS level.
- G** Lights when an FM stereo broadcast is tuned.
- H** Lights when the timer is on.
- I** Shows frequency, volume, date, etc.
- J** When the unit is on, one of these indicators lights to show the current source.
- K** Lights for an option (buzzer) in the timer source selection.

# Unit Functions

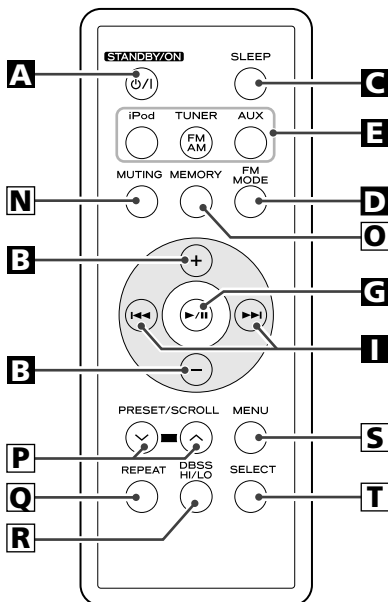
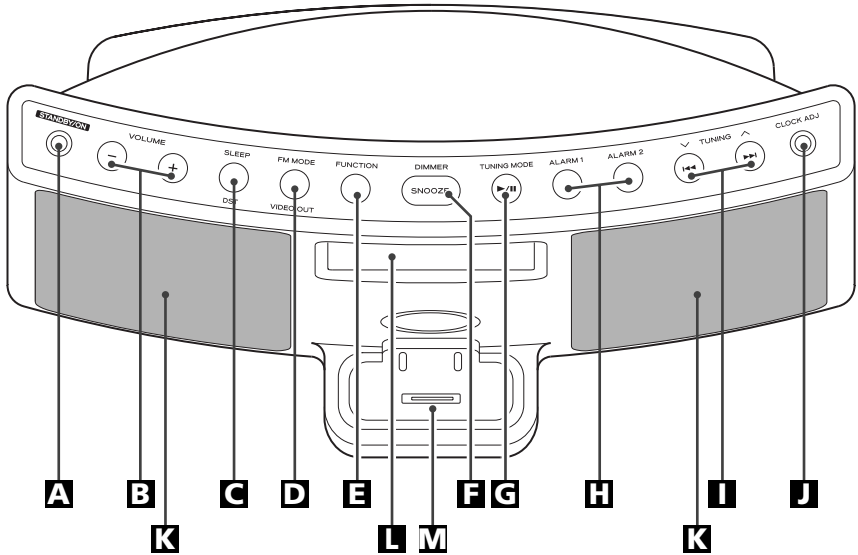

## **A** STANDBY/ON

Use this button to turn the unit on or standby.

## **B** VOLUME

Press these buttons to adjust the volume level.

## **C** SLEEP

Use this button to set sleep timer.

## **D** FM MODE/VIDEO OUT

In FM TUNER mode, use this button to select stereo or monaural.

In iPod mode, use this button to turn on or off video output to a connected TV set.

## **E** FUNCTION

Use these buttons to select the source you want to listen to.

**F DIMMER/SNOOZE**

Use this button to dim the display.  
After the TIMER ON time is reached, use this button to turn the unit off for 10 minutes.

**G TUNING MODE/Play/Pause (▶/II)**

In TUNER mode, use this button to select preset tuning.

When you select preset tuning, PRESET indicator appears on the display.

In iPod mode, use this button to start or pause playback of iPod.

**H ALARM 1, ALARM 2**

Hold down these buttons for more than 2 seconds to enter the timer setting mode.

Also these buttons are used to turn on or off the timer function.

**I TUNING (∨/∧)/Skip (I◀◀ / ▶▶I)**

In TUNER mode, use these buttons to tune in stations.

In iPod mode, use these buttons to skip tracks. Hold down this button to search for a part of a track.

**J CLOCK ADJ**

Hold down this button for more than 3 seconds to enter clock setting mode.

**K Speakers (Stereo)****L Display****M Dock connector**

Before use, insert an appropriate Dock adapter in the Dock (see the separate sheet).

Insert an iPod mobile digital device into this dock.

**N MUTING**

Use this button to mute the sound.

**O MEMORY**

In TUNER mode, use this button to preset stations.

**P PRESET/SCROLL (∨/∧)**

In TUNER mode, use these buttons to select a preset station.

In iPod mode, use these buttons to scroll up and down the menu.

**Q REPEAT**

Use this button to set the repeat function.

**R DBSS HI/LO**

Use this button to switch between bass function high and low.

**S MENU**

Use this button to go back to the previous menu.

**T SELECT**

Use this button to confirm selection in menus.

**Note:**

To simplify explanations, instructions in this manual refer to the names of the buttons and controls on the front panel only. Associated controls on the remote control will also operate similarly.

# Connections

## CAUTION:

- Switch off the power before making connections.
- Read the instructions of each component you intend to use with this unit.
- Be sure to insert each plug securely. To prevent hum and noise, do not bundle the connection cords.

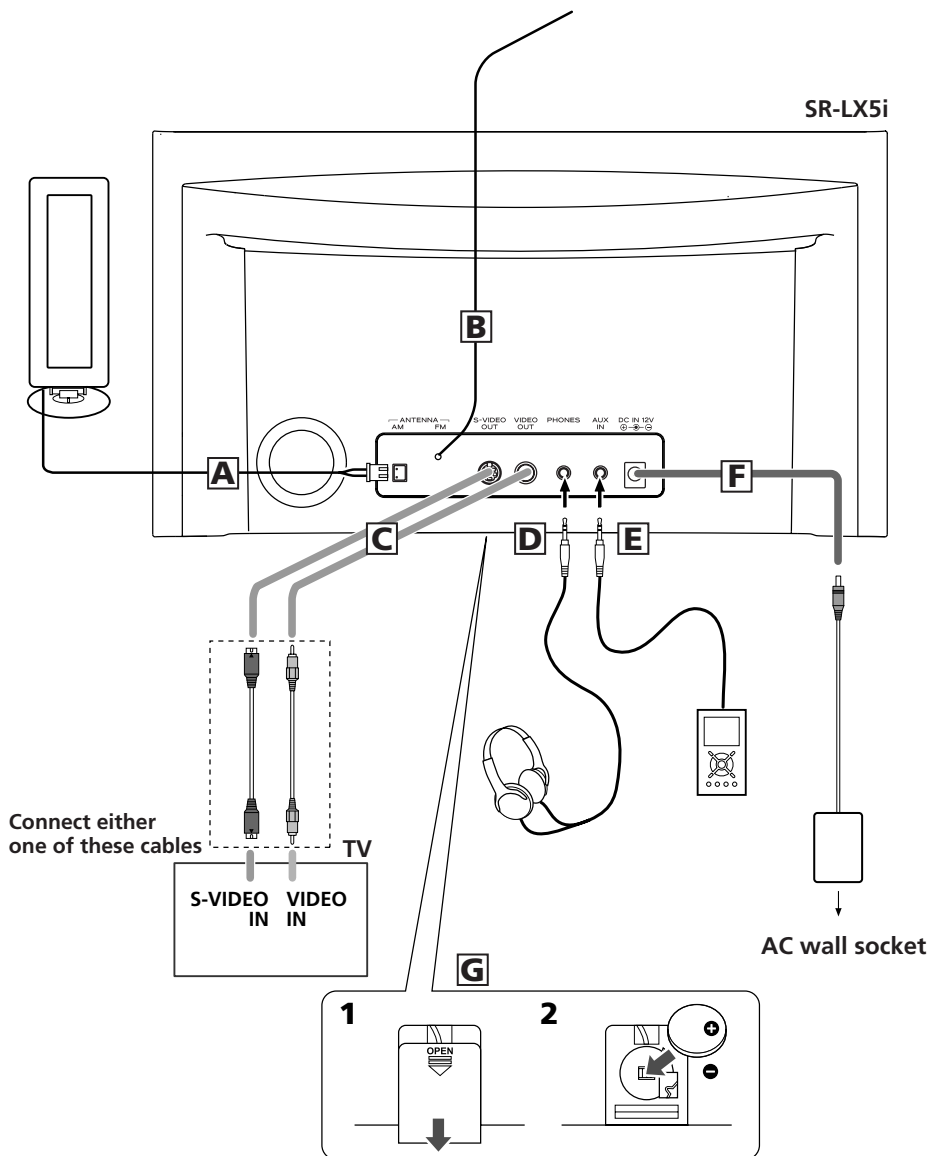



## A AM loop antenna

Connect the supplied AM loop antenna to the AM ANTENNA terminal.

Place the antenna on a shelf or hang it on a window frame, etc., in the direction which gives the best reception.

If you want, you can hook the AM antenna on a wall as shown below:

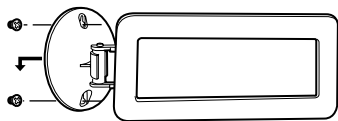

## B FM antenna

While in FM mode, tune in an FM station and extend the lead to find the best position for the reception. This antenna may need to be repositioned if you move your unit to a new location.

## C S-VIDEO OUT/VIDEO OUT

You can enjoy videos or slideshow reproduced by your iPod through your TV screen.

Connect this jack to S-VIDEO IN/VIDEO IN of your TV set using a commercially available S-Video or composite video cable.

## D PHONES

For private listening, insert the headphones plug into this jack, and adjust the volume using the VOLUME button.

## E AUX IN

You can connect a portable audio player to this jack.

See page 17 for details.

## F DC IN jack

Connect the provided AC adapter to this jack. Then connect the AC adapter's plug to the AC wall socket.

- Do not use any AC adapters other than the one included with this unit to avoid fire, electric shock, etc. Be sure to connect the adapter to an AC outlet that supplies the correct voltage.

## G Battery compartment

The battery supplies a backup power to the built-in clock and memory, when the unit is momentarily disconnected from the AC outlet.

### Battery installation

1. Remove the battery compartment cover.
2. Insert a CR2032 lithium-ion battery with its positive ⊕ face facing outer side.
3. Close the cover.

### Battery replacement

If the clock comes to indicate the wrong time, replace the battery with a new one.

The life of a battery is about 16 hours in total.

### Precautions concerning button-shaped battery

- Be sure to insert the battery with correct positive "+" and negative "-" polarities.
- Do not heat or disassemble battery and never dispose of old battery by throwing them in a fire.

# Getting Started

The SR-LX5i comes mounted with an adapter "60GB (color) + Photo 40/60GB". To play your iPod through the SR-LX5i, you have first to check if the factory mounted adapter fits your model of iPod. If it does not, you have to replace it with a correct one, as explained below.

## 1. Remove the adapter from the Dock of the SR-LX5i.

Hold the left and right sides of the adapter and gently pull it up.

## 2. Choose the Dock adapter that fits your iPod mobile digital device.

- Use a commercially available adapter to play iPod with dock connector.

## 3. Insert the adapter into the Dock of the SR-LX5i.

Fit the front edge of the adapter into the Dock, and then press the back edge of the adapter onto the Dock until a slight "click" is heard indicating the adapter is inserted correctly.

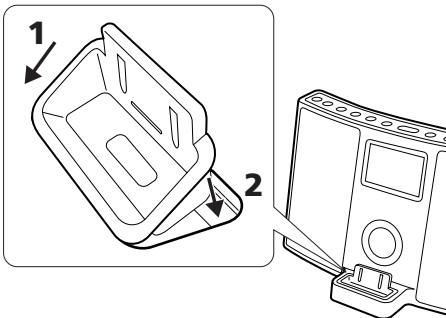

- When you need to remove the adapter, hold the left and right sides of the adapter and gently pull it up.

## Docking an iPod to this system

### iPod video output

Make the following settings on your iPod's menu to output video to a TV via this system's dock.

In the [Video] menu, select [Video Settings]. Set [TV OUT] to [On] or [Ask].

If you have set [TV OUT] to [Ask], your iPod prompts you each time you play a video to specify whether to output it to a TV.

### Note:

If you output video to a TV from your iPod, the video is not displayed on the iPod's screen.

iPod touch does not contain this menu. You will have to specify whether to output video to a TV each time you play it.

### Using the alarm on your iPod touch

If you specify [Slide to power off] on your iPod touch, you cannot use the alarm even if the iPod touch is docked to this system.

To use the alarm on your iPod touch, do not select [Slide to power off]. (The screen can be turned off without any problem.)

If Video is displayed on your iPod touch's screen, you cannot use the alarm even if the iPod touch is docked to this system.

To use the alarm on your iPod touch, select any item other than Video.

## Compatible iPod Software

In case your iPod will not work with the SR-LX5i or with the remote control unit, software update may solve the problem. Visit the Apple website and download the latest iPod Software.

<http://www.apple.com/ipod/download/>

# Setting the Clock

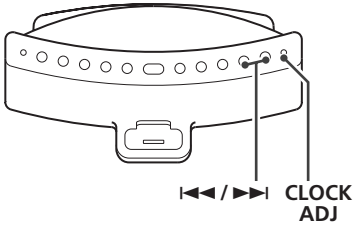

- 1 Press and hold the CLOCK ADJ button for more than 3 seconds and release it.**

"12 HR" or "24 HR" blinks on the display. If you want to change the hour mode, press the I< or >I button.



- When no button is pressed for 8 seconds, the timer setting mode will be cancelled.

- 2 Press the CLOCK ADJ button again.**

The "hour" value blinks.



- 3 Press the Skip button (I< / >I) to set the current hour, and then press the CLOCK ADJ button.**

- Hold down the Skip button (I< or >I) to adjust the clock continuously.

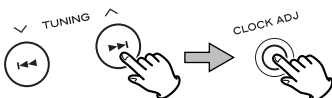

- 4 Press the Skip buttons (I< / >I) to set the current minute, and then press the CLOCK ADJ button.**

The clock starts from 00 second.

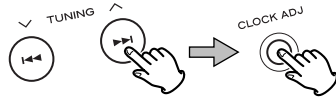

- 5 Press the Skip buttons (I< / >I) to select Year, and then press the CLOCK ADJ button.**

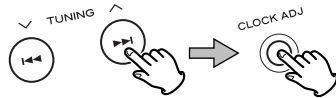

- 6 Press the Skip buttons (I< / >I) to select Date, and then press the CLOCK ADJ button.**

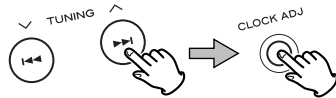

## To set daylight saving time

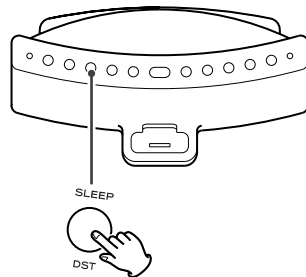

Press and hold the SLEEP/DST button until the DST indicator (**DST**) appears on the display.

To cancel, do the same operation again.

# Basic Operation

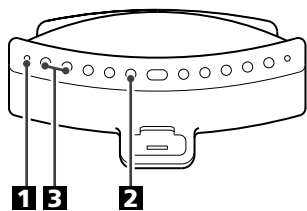

**1** Press the **STANDBY/ON** switch to turn the unit on.



- The unit turns on with the source that was last selected. If the iPod that is in playback mode is inserted into the Dock, the SR-LX5i will automatically turn on and start playback of the iPod.
- You can also use the **FUNCTION** button or Play/Pause button (▶/||) to turn the unit on.

**2** Press the **FUNCTION** button to select a source.



- To listen to an external source connected to the AUX IN jack, select AUX.
- If you select "iPod" when no iPod is docked, the iPod indicator on the display blinks.

**3** Play the source, and adjust the volume using the **VOLUME** buttons (-/+).

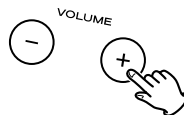

The volume is adjustable from MIN (00) to MAX (40). Hold down the **VOLUME** - or + buttons to turn down or up the volume continuously.

## Dimmer

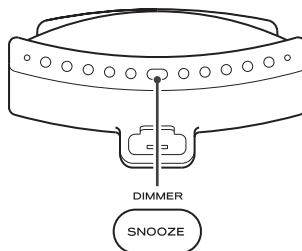

You can change the front panel's display brightness. Use the **DIMMER** button to change the brightness between three levels.

If this button is pressed in standby mode, the display is brightened for about 5 seconds.

- This function will be canceled when the **STANDBY/ON** switch is pressed.

## Muting

To mute the sound temporarily, press the **MUTING** button. Press the **MUTING** button again to restore the sound.

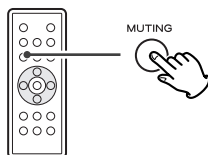

- If you change the volume or source during the muting, the muting will be canceled.

## Headphones

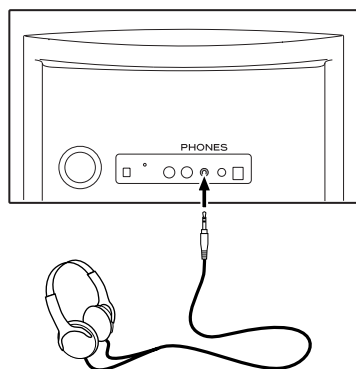

Insert the headphones plug into the **PHONES** jack, and adjust the volume.

### CAUTION

Always lower the volume level prior to plugging in your headphones. **TO AVOID DAMAGING YOUR HEARING** - Do not place your headphones on your head until after you have plugged them in.

## Sleep Timer

You can set a sleep timer so the unit turns itself off after a specified time.

Press the **SLEEP** button repeatedly until desired time appears on the display.

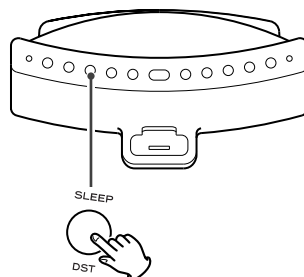

### SLEEP 90, 60 or 30:

The power will be switched to standby 90, 60 or 30 minutes later.

### OFF:

The sleep timer is off.

- If you want to check the remaining time, press the **SLEEP** button once. The remaining time will be displayed for a few seconds.

## Bass control

To switch the bass boost function between high and low, press the **DBSS HI/LO** button to display the current **DBSS** level. Then press the button again to switch between "DBSS HI" (high) and "DBSS LO" (low).

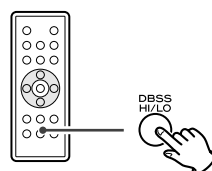

# Listening to iPod

Insert the iPod into the Dock of the SR-LX5i.

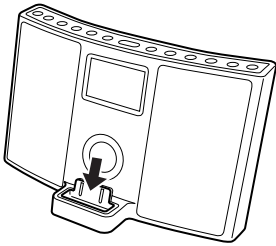

Then push the Play/Pause button (▶/||) on the iPod or the SR-LX5i. The SR-LX5i will automatically turn on and start playback from the iPod's music list.

- Make sure to use an appropriate Dock adapter (see the separate sheet).
- If you remove the iPod during playback, the SR-LX5i automatically turns standby.
- The battery of the iPod is recharged to the full whenever the iPod is docked and the SR-LX5i is connected to the AC power supply.
- When headphones are plugged into the iPod, sound comes from both the speakers of the SR-LX5i and the headphones.

To select iPod mode

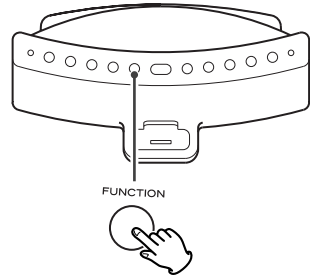

Select "iPod" using the FUNCTION button or the "iPod" button of the remote control unit. If an iPod is already docked, playback will start.

When no iPod is docked, the iPod indicator on the display blinks.

- You can also use the Play/Pause button (▶/||) to select "iPod".

# Operating iPod 1

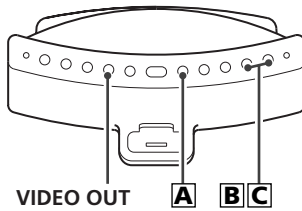

## A To suspend playback temporarily (pause mode)



Press the Play/Pause button (▶/⏸) during playback. Playback stops at the current position. To resume playback, press the Play/Pause button (▶/⏸) again.

## B Search for a part of a track



During playback, hold down the Skip button (▶|) for more than 2 seconds and release it when the part you want to listen to is found.

## C To skip to the next or a previous track

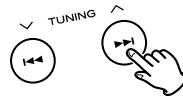

During playback, repeatedly press the Skip button (▶| or ◀|) until the desired track is found. The selected track will be played from the beginning.

- When the ◀| button is pressed during playback, the track being played will be played from the beginning. To return to the beginning of the previous track, press the ◀| button twice.

## To view videos on a connected TV set

Make the S-video/video connection to a TV set (see page 8) and the setting on your iPod (see page 10) beforehand.

Press the VIDEO OUT button to turn on the VIDEO indicator on the display and play the iPod's video source.

### Note:

Regardless of these requirements, no video is output if using an iPod which does not support video output.

# Operating iPod 2

## To go back to the previous menu

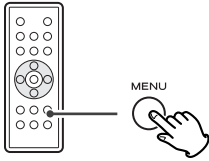

Press the MENU button. This button works with the same functions as its iPod counterpart.

## Select the menu item

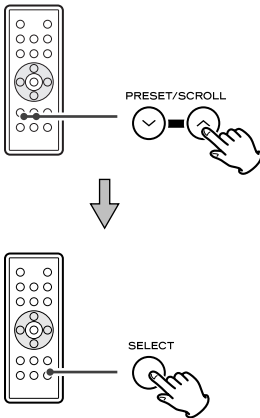

Press the PRESET/SCROLL buttons (✓/∧) to scroll to the menu item you want. And then press the SELECT button.

## To activate the repeat mode

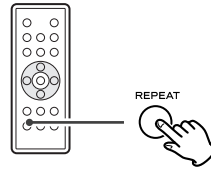

During playback, press the REPEAT button to change the repeat mode. Each time the REPEAT button is pressed, the REPEAT setting of iPod is changed as follows:

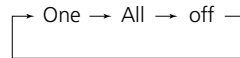

If the iPod is set to repeat one song, the repeat Once icon (🔁) appears in the iPod's display.

If the iPod is set to repeat all songs, the repeat icon (🔁) appears in the iPod's display.



# Listening to an External Source

- 1** Connect the PHONES jack (audio output jack) of a portable audio player to the AUX IN jack of the SR-LX5i using the supplied stereo mini plug cable.

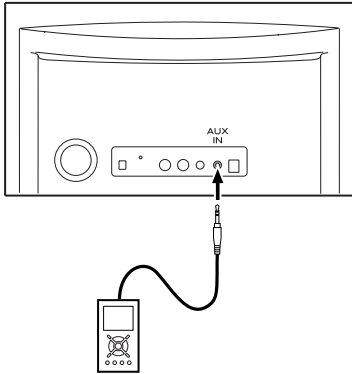

You can use this way of connection to listen to an iPod that has no Dock connector or that has, but an appropriate Dock adapter is not available.

- 2** Select "AUX" using the FUNCTION button.

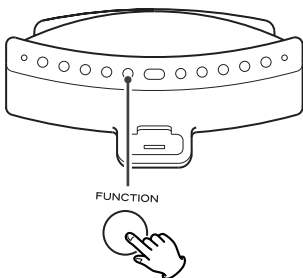

- 3** Play the source, and adjust the volume of both the SR-LX5i and the audio player.

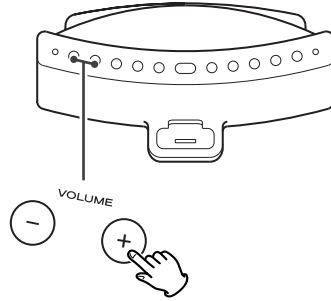

When using the PHONES jack of your mini player, you must adjust the volume of the mini-player or you may hear no sound from your SR-LX5i.

- Turning the volume of the mini player up too high may cause the sound from your SR-LX5i to be distorted. If this is the case, reduce the volume of the mini player until the distortion stops and then adjust the volume level of the SR-LX5i to a comfortable listening level.

# Listening to the Radio

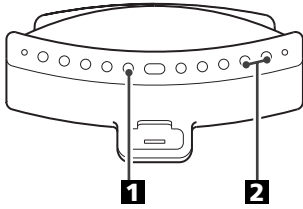

- 1 Select "FM" or "AM" using the **FUNCTION** button.



- 2 Select the station you want to listen to (auto selection).



Hold down the Skip button (I◀◀ or ▶▶I) for more than 2 seconds and release it when the frequency display begins to change.

When a station is tuned in, the tuning process will stop automatically.

- To stop the auto selection, press the Skip button.

## Selecting stations which cannot be tuned automatically (manual selection)

When the Skip button (I◀◀ or ▶▶I) is pressed momentarily the frequency changes by a fixed step.

Press the Skip button repeatedly until the station you want to listen to is found.

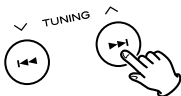

## If the reception is poor

For the best reception, rotate the FM or the AM antenna until you get stations clearly.

## FM MODE button

Pressing this button alternates between Stereo mode and Mono mode.

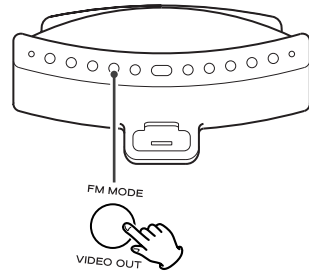

## Stereo

FM stereo broadcasts are received in stereo and the "STEREO" indicator lights in the display.

- If the sound is distorted and the "STEREO" indicator flashes, the signal is not strong enough for good stereo reception. In this case, change to MONO mode.

## Mono

To compensate for weak FM stereo reception, select this mode. Reception will now be forced monaural, reducing unwanted noise.

# Preset Tuning

You can program 10 FM & 10 AM channel presets.

**1** Tune in a station you want to listen to (see page 18).

**2** Press the MEMORY button.

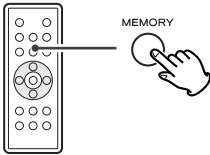

**3** Within 10 seconds, select a preset channel to store the station using the PRESET/SCROLL (∨/∧) button.

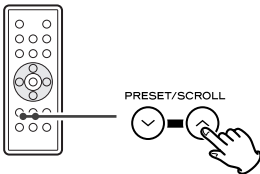

**4** Within 10 seconds, press the MEMORY button.

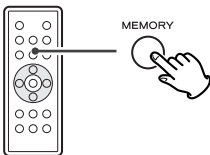

To store more stations, repeat steps **1** to **4**.

## How to select a preset station

**1** Press the TUNING MODE button to display the "PRESET" indicator in the display.

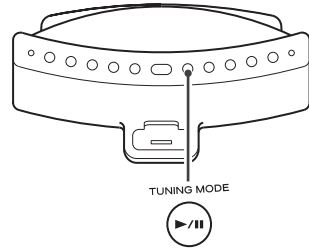

- While "PRESET" displays in the display, the SR-LX5i is in the preset tuning mode.

**2** To select FM or AM, press the TUNER (FM/AM) button.

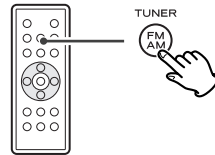

**3** Press the PRESET/SCROLL (∨/∧) button repeatedly until the desired preset station is found.

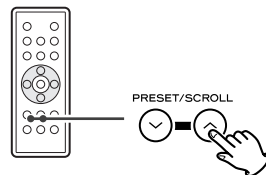

- You can also use the Skip button (◀◀ or ▶▶) to select a preset station.
- To cancel the preset tuning mode, press the TUNING MODE button again and the "PRESET" indicator goes out.

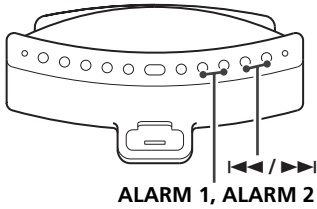

- The unit can be programmed to turn on at a specified time. The unit will Standby after 120 minutes of reaching the specified time.
- The unit can be set two different timer setting separately.
- Adjust the clock before setting the timer (see page 11).



## Setting the timer

- 1** Press and hold the **ALARM 1** or **ALARM 2** button for more than 2 seconds.





The clock and the Timer indicator (  **1** or  **2** ) blinks on the display.

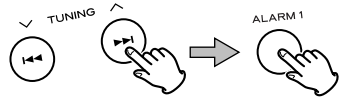

- If no button is pressed for about 8 seconds, the timer setting mode will be canceled.

- 2** Press the Skip buttons (  or  ) to set the hour, and then press the **ALARM 1** or **ALARM 2** button.



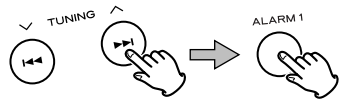

- 3** Press the Skip buttons (  or  ) to set the minute, and then press the **ALARM 1** or **ALARM 2** button.

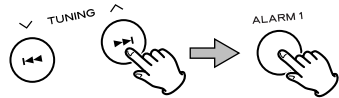

- 4** Select a source using the Skip buttons (  /  ), and then press the **ALARM 1** or **ALARM 2** button.



- To use buzzer, select "  ".

- 5** Set the volume using the Skip buttons (  /  ), and then press the **ALARM 1** or **ALARM 2** button.

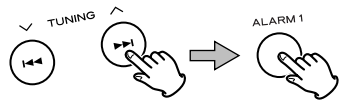

The volume for timer operation is adjustable from 5 to 40.

Setting the timer is now completed.

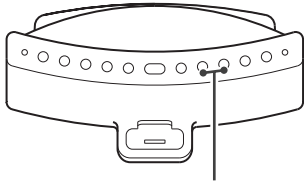

ALARM 1, ALARM 2

## To turn on the timer

- 1 After setting the timer, press the ALARM 1 or ALARM 2 button to turn the timer on.



The Timer indicator (🔊1 or 🔊2) appears on the display.

- 2 Prepare the source.

When the source is set to "iPod", insert an iPod.

When the source is set to "FM" or "AM", tune in a station.

When the source is set to "AUX", start playback on an audio device connected to the AUX IN jack.

- Playback volume will gradually increase up to your set volume when the unit is turned on by timer.
- If the source is set to "iPod" but no iPod is set, the buzzer will sound.
- When the source is set to "FM" or "AM" and the unit turns on, it will tune in to the station you selected last time.
- To turn off the buzzer, press the ALARM 1 or ALARM 2 button.

## To turn off the timer

When you don't use the timer, press the ALARM 1 or ALARM 2 button to turn it off.



The Timer indicator (🔊1 or 🔊2) disappears from the display.

Press the ALARM 1 or ALARM 2 button again to turn it on.

## How to use the snooze function

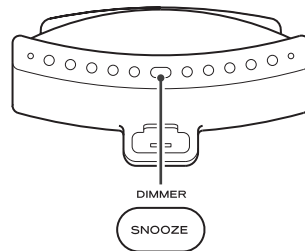

After the ON time is reached, press the SNOOZE button and the unit will turn off for 10 minutes then turn on again.

You can use this function repeatedly for up to 2 hours.

- During timer playback and snoozing, all the function cannot work except the following buttons:

SNOOZE, STANDBY/ON

If you have problems with your system, look through this chart and see if you can solve the problem yourself before calling your dealer or TEAC service center.

## General

### No power.

- ➔ Check the connection to the AC power supply. Check and make sure the AC source is not a switched outlet and that, if it is, the switch is turned on. Make sure there is power to the AC outlet by plugging another item such as a lamp or fan into the outlet.

### No sound from speakers.

- ➔ Select the source by pressing the FUNCTION button.
- ➔ Adjust the volume.
- ➔ Pull out the headphone's plug from the PHONES jack.
- ➔ If the VOLUME indicator is blinking on the display, press the MUTING button.

### The sound is noisy.

- ➔ The unit is too close to a TV or similar appliances. Install the unit apart from them, or turn them off.

### Remote control doesn't work.

- ➔ Press the STANDBY/ON switch to turn the unit on.
- ➔ If the battery is exhausted, replace it with a new one.
- ➔ Use remote control unit within the range (5 m) and point at the remote sensor on the front panel.
- ➔ Clear obstacles between the remote control unit and the main unit.
- ➔ If a strong light is near the unit, turn it off.

## iPod Player

### Cannot insert the iPod.

- ➔ Check the dock adapter.
- ➔ Remove dust or obstacles from the Dock connector of the SR-LX5i and the iPod, and insert the iPod again.

### Will not play.

- ➔ Remove the iPod from the dock, wait a few seconds, and insert it again.
- ➔ To view video on a connected TV set, press the VIDEO OUT button to turn on the VIDEO indicator.
- ➔ Software update may solve the problem. Visit the Apple website and download the latest iPod Software.

### Cannot operate the iPod.

- ➔ Set off the HOLD switch of the iPod.

## Tuner

### Cannot listen to any station, or signal is too weak.

- ➔ Tune in the station properly.
- ➔ Rotate the FM or the AM antenna until you get stations clearly.
- ➔ Connect the supplied AM loop antenna.

### If normal operation cannot be recovered, unplug the power cord from the outlet and plug it again.

## Maintenance

If the surface of the unit gets dirty, wipe with a soft cloth or use a diluted mild liquid soap. Be sure to remove any excess liquid completely. Do not use thinner, benzine or alcohol as they may damage the surface of the unit. Allow the surface of the unit to dry completely before using.

# Specifications

## TUNER Section

Frequency Range . . . . . FM: 87.5 MHz to 108.0 MHz  
AM: 520 kHz to 1,710 kHz

## SPEAKER SYSTEM Section

Type . . . . . 65 mm x 2  
Impedance . . . . . 4 ohms

## GENERAL

Total Output Power . . . . . 4 W + 4 W  
Power Requirement . . . . . AC 120 V, 60 Hz  
Power Consumption . . . . . 23 W  
Dimension (W x H x D) . . . . . 320 x 179 x 171 mm  
(12 5/8" x 7 1/16" x 6 3/4")  
Weight (Net) . . . . . 2.15 kg (4 3/4 lb)

## Standard Accessories

Remote Control Unit (RC-1199) x 1  
Battery for Remote Control Unit  
and Memory Backup (CR2032) x 2  
AM loop antenna x 1  
Dock adapter set x 1  
Stereo mini plug cable x 1  
AC Adapter x 1  
Owner's Manual x 1  
Warranty Card x 1

- Design and specifications are subject to change without notice.
- Weight and dimensions are approximate.
- Illustrations may differ slightly from production models.

**Nous vous remercions pour l'achat d'un appareil TEAC. Lire ce manuel avec attention pour obtenir les meilleures performances possibles de cet appareil.**

Avant d'employer l'appareil . . . . .	24
Télécommande . . . . .	25
Affichage . . . . .	25
Fonctions de l'appareil . . . . .	26
Connexions. . . . .	28
Pour commencer. . . . .	30
Réglage de l'horloge. . . . .	31
Fonctionnement de base. . . . .	32
Ecoute de l'iPod . . . . .	34
Contrôle de l'iPod. . . . .	35
Ecoute d'une source externe. . . . .	37
Ecoute de la radio. . . . .	38
Préréglage de stations. . . . .	39
Réveil . . . . .	40
Guide de dépannage . . . . .	42
Caractéristiques . . . . .	43

**Lisez ce qui suit avant toute utilisation.**

- Comme l'appareil peut chauffer durant son fonctionnement, laissez toujours assez d'espace autour pour la ventilation.
- La tension fournie à l'appareil doit correspondre à celle imprimée sur sa face arrière. En cas de doute dans ce domaine, consultez un électricien.
- Choisissez soigneusement le lieu d'installation de votre appareil. Evitez de l'exposer directement au soleil ou de le placer près d'une source de chaleur. Evitez aussi les emplacements sujets aux vibrations et à une poussière excessive, à la chaleur, au froid ou à l'humidité.
- Ne placez pas l'appareil sur un amplificateur/récepteur.
- N'ouvrez pas le boîtier au risque d'endommager les circuits ou de subir un choc électrique. Si un objet étranger est entré dans l'appareil, contactez votre revendeur ou un service technique.
- Quand vous débranchez le cordon d'alimentation de la prise murale, saisissez toujours la fiche, ne tirez jamais sur le cordon.
- N'essayez pas de nettoyer l'appareil avec des solvants chimiques car cela pourrait endommager la finition. Utilisez un chiffon propre et doux.
- Conservez ce manuel en lieu sûr pour référence ultérieure.

### ATTENTION

- N'exposez pas l'appareil à des éclaboussures ou à des gouttes d'eau.
- Ne posez pas d'objet contenant du liquide, tel qu'un vase, sur l'appareil.
- N'installez pas cet appareil dans un espace confiné, dépourvu de ventilation, comme par exemple une bibliothèque ou similaire.
- L'appareil tire un courant nominal de

veille de la prise secteur, avec son interrupteur STANDBY/ON en position STANDBY.

- L'appareil doit être placé suffisamment près de la prise secteur pour que vous puissiez à tout moment saisir la fiche du cordon d'alimentation.
- Un appareil de classe **I** doit être connecté à une prise secteur via une fiche avec mise à la terre.



## Télécommande

La télécommande fournie permet de contrôler l'appareil à distance.

Quand vous utilisez la télécommande, pointez-la vers le capteur situé en face avant de l'appareil.

- Même si la télécommande est employée dans la zone de portée efficace, son utilisation peut être impossible s'il y a des obstacles entre elle et l'appareil.
- Si la télécommande est employée près d'autres produits émetteurs de rayons infrarouges, ou si d'autres télécommandes à infrarouges sont employées près de l'appareil, le fonctionnement peut être incorrect. De même, les autres produits peuvent du coup aussi mal fonctionner.

## Installation de la pile

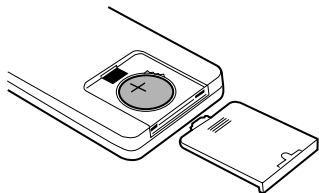

1. Retirez le couvercle du compartiment de pile.
2. Placez la pile au lithium (CR2032, 3V).
3. Refermez le couvercle.

## Remplacement de la pile

Si la portée de la télécommande vis-à-vis de l'appareil diminue, la pile est déchargée. Dans ce cas, remplacez-la par une neuve.

## Précautions concernant les piles

Ne chauffez pas et ne démontez pas les piles et ne jetez jamais les vieilles piles dans un feu.

## Affichage

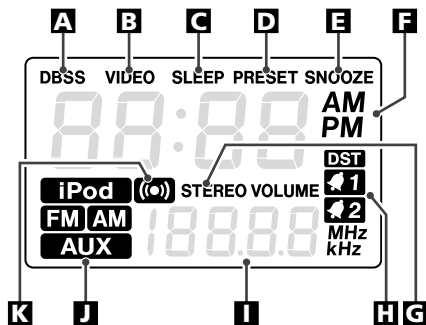

- A** S'allume lorsque la touche DBSS HI/LO de la télécommande est enfoncée.
- B** S'allume lorsque la sortie vidéo est utilisée.
- C** S'allume quand la minuterie d'extinction est activée.
- D** S'allume en mode de syntonisation pré réglée.
- E** S'allume lorsque la fonction de rappel d'alarme est activée.
- F** Présente l'horloge numérique, le temps avant extinction, les canaux pré réglés ou le niveau DBSS actuel.
- G** S'allume lorsqu'une station d'émission stéréo FM est réglée.
- H** S'allume quand le réveil est activé.
- I** Présente la fréquence, le volume, la date etc.
- J** Quand l'appareil est allumé, un de ces indicateurs s'allume pour signaler la source actuelle.
- K** S'allume pour indiquer une option (avertisseur sonore) dans la sélection des sources de réveil.

# Fonctions de l'appareil

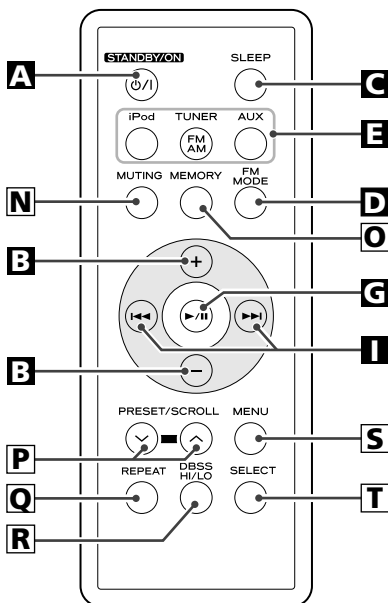
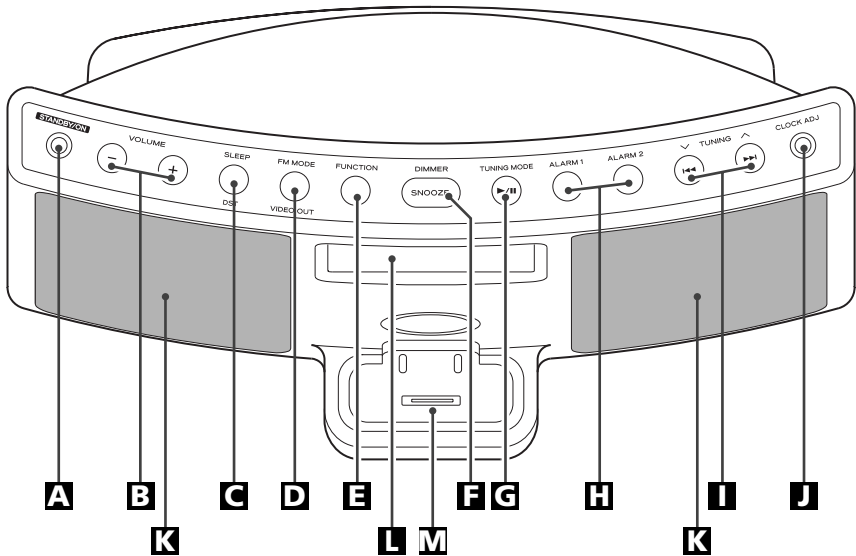

## **A** STANDBY/ON

Utilisez cette touche pour allumer l'appareil ou le mettre en veille (standby).

## **B** VOLUME

Utilisez ces touches pour régler le niveau de volume.

## **C** SLEEP

Utilisez cette touche pour régler la minuterie d'extinction.

## **D** FM MODE/VIDEO OUT

En mode FM TUNER, utilisez cette touche pour sélectionner stéréo ou mono.

En mode iPod, utilisez cette touche pour activer ou désactiver la sortie vidéo sur un téléviseur connecté.

## **E** FUNCTION

Utilisez cette touche pour sélectionner une source (iPod, TUNER ou AUX).

### **F DIMMER (atténuateur)/SNOOZE (Rappel d'alarme)**

Utilisez cette touche pour atténuer l'affichage.

Une fois l'heure TIMER ON atteinte, utilisez cette touche pour éteindre l'appareil pendant 10 minutes.

### **G TUNING MODE/Lecture/Pause (▶/||)**

En mode TUNER, utilisez cette touche pour sélectionner le préréglage de stations.

Lorsque vous sélectionnez le préréglage de stations, l'indicateur PRESET apparaît sur l'afficheur.

Utilisez cette touche pour lancer ou mettre en pause la lecture de l'iPod.

### **H ALARM 1, ALARM 2**

Maintenez ces touches enfoncé pendant plus de 2 secondes pour passer en mode de réglage de réveil.

Ces touches est également utilisé pour activer ou désactiver la fonction de réveil.

### **I TUNING (∨/∧)/Skip (◀◀/▶▶)**

En mode TUNER, utilisez ces touches pour changer les stations.

En mode iPod, utilisez ces touches pour changer de plage (piste). Maintenez cette touche enfoncé pour rechercher une partie dans une plage.

### **J CLOCK ADJ (réglage de l'horloge)**

Maintenez cette touche enfoncé plus de 3 secondes pour passer en mode de réglage d'horloge.

### **K Haut-parleurs (stéréo)**

### **L Affichage**

### **M Connecteur du dock**

Avant utilisation, insérez un adaptateur de dock approprié dans le dock (voir le feuillet séparé).

Insérez un dispositif numérique mobile iPod dans ce dock.

### **N MUTING (Neutralisation)**

Utilisez cette touche pour couper le son.

### **O MEMORY (Mémorisation)**

En mode TUNER, utilisez cette touche pour préréglage (mémoriser) des stations.

### **P PRESET/SCROLL (∨/∧)**

En mode TUNER, utilisez ces touches pour sélectionner une station préréglée.

En mode iPod, utilisez ces touches pour faire défiler le menu vers le haut ou vers le bas.

### **Q REPEAT**

Utilisez cette touche pour régler la répétition de morceaux.

### **R DBSS HI/LO**

Utilisez cette touche pour passer entre Élevée et Basse de la fonction de correction des graves.

### **S MENU**

Utilisez cette touche pour revenir au menu précédent.

### **T SELECT**

Utilisez cette touche pour confirmer votre sélection dans des menus.

### **Note:**

Pour simplifier les explications, les instructions de ce manuel ne se réfèrent qu'aux noms des touches et commandes de la face avant. Les commandes associées sur la télécommande fonctionneront de façon similaire.

# Connexions

## ATTENTION:

- Eteignez l'appareil avant de faire des connexions.
- Lisez les instructions concernant chaque élément que vous voulez employer avec cet appareil.
- Veillez à bien insérer chaque fiche de connexion. Pour prévenir les ronflements et bruits, ne regroupez pas les cordons de connexion.

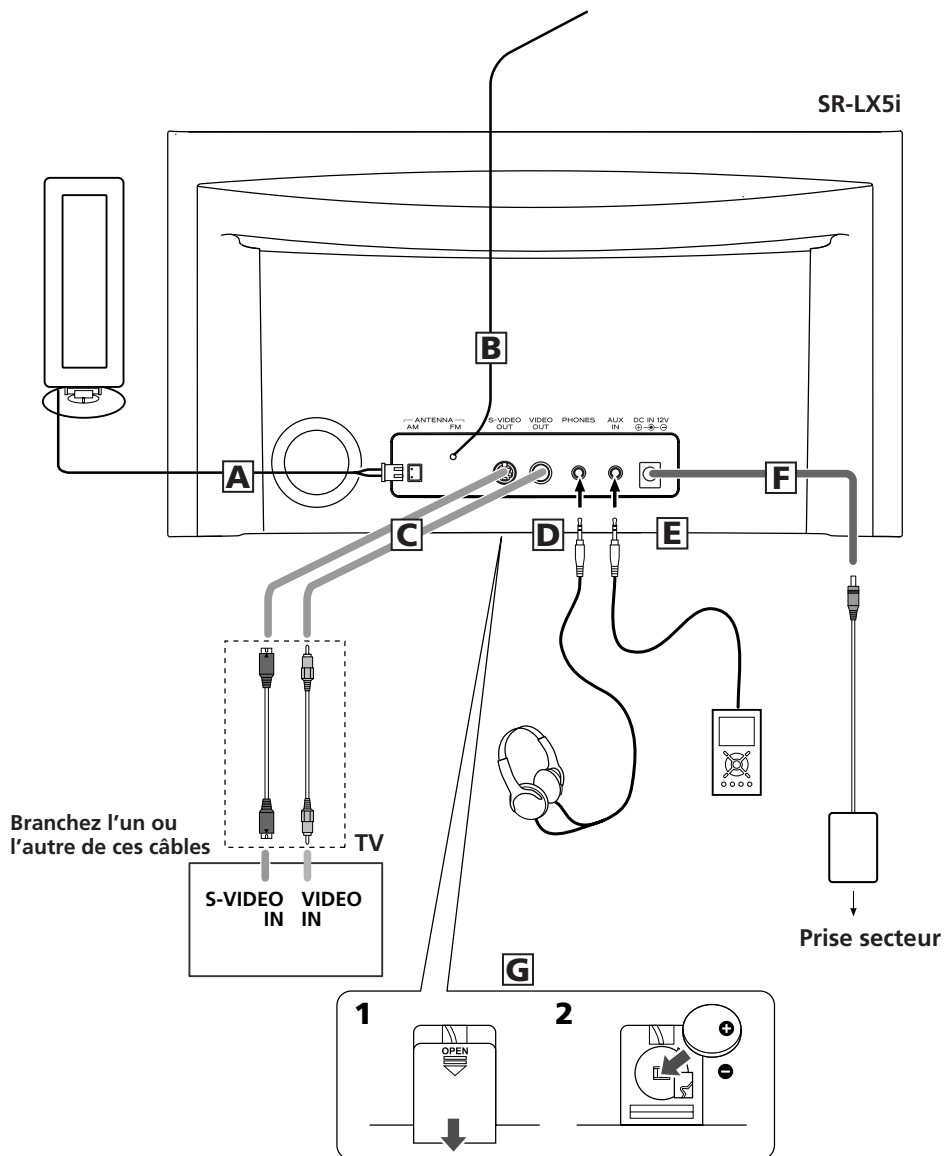

## A Antenne cadre AM

Branchez l'antenne cadre AM fournie à la prise AM ANTENNA.

Placez l'antenne sur une étagère ou accrochez-la au cadre d'une fenêtre etc., dans la direction donnant la meilleure réception.

Si vous le désirez, vous pouvez fixer l'antenne AM au mur comme représenté ci-dessous :

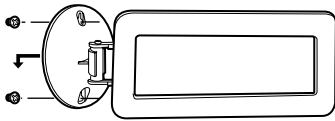

## B Antenne FM

En mode FM, réglez-vous sur la station FM et étendez le fil d'antenne pour trouver la meilleure position de réception. Cette antenne peut devoir être repositionnée si vous déplacez votre appareil.

## C S-VIDEO OUT/VIDEO OUT

Vous pouvez visionner clips de vidéo ou photos sous forme de diaporama reproduits par votre iPod sur l'écran de votre téléviseur.

Connectez cette prise à l'entrée S-VIDEO IN/VIDEO IN de votre téléviseur au moyen d'un câble S-vidéo ou vidéo composite en vente dans le commerce.

## D PHONES (prise casque)

Pour écouter en privé, insérez la fiche du casque dans cette prise et réglez le volume avec le bouton VOLUME.

## E AUX IN (entrée auxiliaire)

Vous pouvez brancher à cette prise un lecteur audio portable.

Voir page 37 pour des détails.

## F Prise DC IN

Branchez l'adaptateur secteur fourni à cette prise. Puis branchez la fiche de l'adaptateur secteur dans une prise secteur.

- N'utilisez pas d'autre adaptateur secteur que celui fourni avec cet appareil pour éviter le risque d'incendie, de choc électrique, etc. Veillez à brancher l'adaptateur secteur à une prise secteur fournissant la tension correcte.

## G Logement de la pile

La pile fournit du courant de secours à l'horloge intégrée et à la mémoire lorsque l'appareil est momentanément déconnecté de la prise de courant.

### Installation de la pile

1. Retirez le couvercle du compartiment de pile.
2. Insérez une pile lithium-ion CR2032 avec le côté positif ⊕ vers l'externe.
3. Refermez le couvercle.

### Remplacement de la pile

Si l'horloge affiche une heure erronée, remplacez la pile par une neuve.

La durée de vie de la pile est d'environ 16 heures en tout.

### Précautions concernant la pile touche

- Veillez à insérer la pile correctement en suivant les polarités positives "+" et négatives "-".
- Ne chauffez pas ni démontez la pile et ne vous débarrassez jamais de la pile usagée en la jetant au feu.

Le SR-LX5i est fourni avec un adaptateur "60GB (color) + Photo 40/60GB" monté en usine. Pour écouter des morceaux de votre iPod sur le SR-LX5i, il vous faut tout d'abord vérifier si l'adaptateur préinstallé est approprié pour votre modèle d'iPod. S'il ne l'est pas, il faut le remplacer avec un adaptateur approprié, comme expliqué ci-dessous.

### 1. Retirez le cache de dock du SR-LX5i.

Maintenez les bords gauche et droit de l'adaptateur et tirez-le délicatement vers le haut.

### 2. Choisissez l'adaptateur de dock qui convient à votre dispositif numérique mobile iPod.

- Utiliser un adaptateur disponible dans le commerce pour écouter des morceaux de votre iPod muni d'un dock sur le SR-LX5i.

### 3. Insérez l'adaptateur dans le dock du SR-LX5i.

Faites entrer le bord avant de l'adaptateur dans le dock puis appuyez sur le bord arrière de l'adaptateur pour l'enfoncer dans le dock jusqu'à ce qu'un léger "clic" se fasse entendre, indiquant que l'adaptateur est correctement inséré.

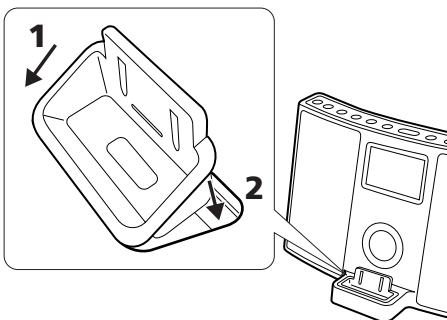

- Si vous devez retirer l'adaptateur, maintenez ses bords gauche et droit et tirez-le délicatement vers le haut.

## Connexion d'un iPod au système

### Sortie vidéo de l'iPod

Réalisez le réglage suivant sur le menu de votre iPod pour sortir l'image vidéo sur un téléviseur par le Dock de ce système.

Dans le menu [Video], sélectionnez [Video Settings]. Réglez [TV OUT] sur [On] ou [Ask]. Si vous n'avez pas réglé [TV OUT] sur [Ask], votre iPod vous demande chaque fois que vous voulez reproduire une séquence vidéo si vous souhaitez la sortir sur un téléviseur.

### NOTE:

Si vous sortez le signal vidéo sur un téléviseur à partir de votre iPod, l'image vidéo n'est pas affichée sur l'écran de l'iPod.

iPod touch ne possède pas ce menu. Vous devez spécifier de sortir le signal vidéo sur un téléviseur chaque fois que vous le reproduisez.

### Utilisation de l'alarme de votre iPod touch

Si vous spécifiez [Slide to power off] sur votre iPod touch, vous ne pouvez pas utiliser l'alarme même si le iPod touch est sur le Dock de ce système.

Pour utiliser l'alarme de votre iPod touch, ne sélectionnez pas [Slide to power off]. (L'écran peut être mis hors service sans aucun problème.)

Si une image vidéo est affichée sur l'écran de votre iPod touch, vous ne pouvez pas utiliser l'alarme même si le iPod touch est sur le Dock de ce système.

Pour utiliser l'alarme sur votre iPod touch, sélectionner un autre élément que Vidéo.

## Logiciel iPod compatible

Au cas où votre iPod ne fonctionnerait pas avec le SR-LX5i ou sa télécommande, une mise à jour du logiciel peut résoudre le problème.

Visitez le site web Apple et téléchargez le dernier logiciel pour iPod.

<http://www.apple.com/fr/ipod/download/>  
ou  
<http://www.apple.com/ipod/download/>

# Réglage de l'horloge

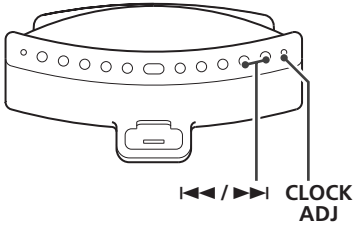

## 1 Maintenez enfoncée la touche CLOCK ADJ pendant plus de 3 secondes et relâchez-la.

"12 HR" ou "24 HR" clignote sur l'afficheur. Si vous désirez changer le cycle de l'horloge, appuyez sur la touche I◀◀ ou ▶▶I.



- Si vous n'appuyez sur aucune touche dans les 8 secondes, le mode de réglage de minuterie est annulé.

## 2 Appuyez encore une fois sur la touche CLOCK ADJ.

La valeur de l'heure clignote.



## 3 Appuyez sur la touche skip (I◀◀ ou ▶▶I) pour spécifier l'heure actuelle, puis appuyez sur la touche CLOCK ADJ.

- Maintenir les touches Skip (I◀◀ ou ▶▶I) pour régler l'heure de façon continue.

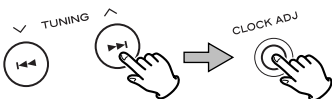

## 4 Appuyez sur les touches skip (I◀◀/▶▶I) pour spécifier les minutes actuelles, puis appuyez sur la touche CLOCK ADJ.

L'horloge démarre à 00 secondes.

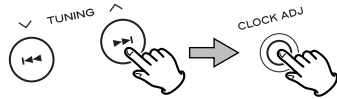

## 5 Appuyez sur les touches Skip (I◀◀/▶▶I) pour sélectionner l'année, puis appuyez sur la touche CLOCK ADJ.

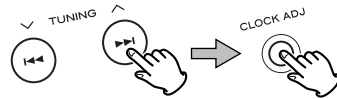

## 6 Appuyez sur les touches Skip (I◀◀/▶▶I) pour sélectionner la date, puis appuyez sur la touche CLOCK ADJ.

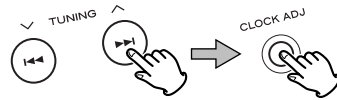

## Pour régler l'heure d'été

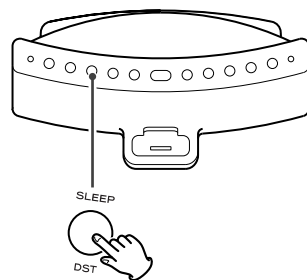

Maintenez enfoncée la touche CLOCK ADJ jusqu'à ce que l'indicateur DST (**DST**) apparaisse sur l'afficheur. Pour annuler, répétez l'opération.

# Fonctionnement de base

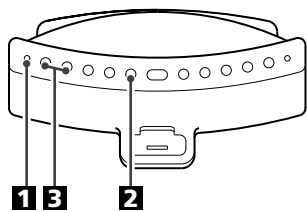

## 1 Appuyez sur l'interrupteur STANDBY/ON pour allumer l'appareil.



- L'appareil s'allume avec la dernière source sélectionnée. Si l'iPod qui est en la mode lecture est inséré dans le Dock, le SR-LX5i se mettra automatiquement sous tension et entamera la lecture de l'Pod.
- Vous pouvez aussi utiliser la touche FUNCTION ou Lecture/Pause (▶/||) pour allumer l'appareil.

## 2 Appuyez sur la touche FUNCTION pour sélectionner une source.



- Pour écouter une source externe connectée en prise d'entrée auxiliaire (AUX IN), sélectionnez AUX.
- Si vous sélectionnez "iPod" alors qu'aucun iPod n'est sur le dock, l'indicateur iPod de l'afficheur clignotent.

## 3 Faites jouer la source et réglez le volume avec les touches VOLUME (-/+).

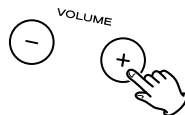

Le volume se règle de MIN (00) à MAX (40). Maintenir les touches VOLUME – ou + pour réduire ou augmenter le volume de façon continue.

## Dimmer (atténuateur)

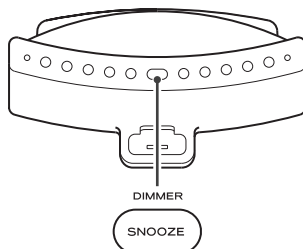

Vous pouvez modifier la luminosité de l'affichage de la face avant. Utilisez la touche DIMMER pour changer la luminosité entre trois niveaux.

Si cette touche est enfoncée en mode de veille, l'afficheur s'éclaire pendant 5 secondes environ.

- Cette fonction sera annulée si l'on appuie sur l'interrupteur STANDBY/ON.



## Neutralisation (MUTING)

Pour couper temporairement le son, appuyez sur la touche MUTING. Appuyer à nouveau sur la touche MUTING restaure le son.

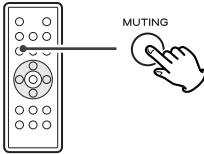

- Si vous changez le volume ou la source alors que le son est coupé, la coupure est annulée.

## Casque

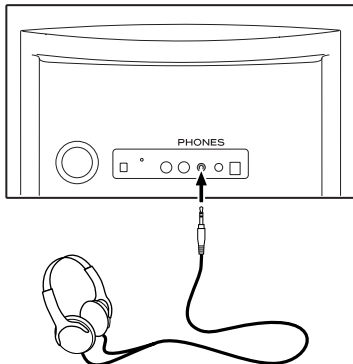

Insérez la fiche du casque dans la prise PHONES et réglez le volume.

### ATTENTION

Baissez toujours le niveau de volume avant de brancher votre casque. **POUR EVITER D'ENDOMMAGER VOTRE AUDITION** - Ne mettez pas le casque sur votre tête avant de l'avoir branché.

## Minuterie d'extinction

Vous pouvez régler une minuterie d'extinction pour que l'appareil s'éteigne tout seul après un temps donné.

Appuyez répétitivement sur la touche SLEEP jusqu'à ce que la durée voulue s'affiche.

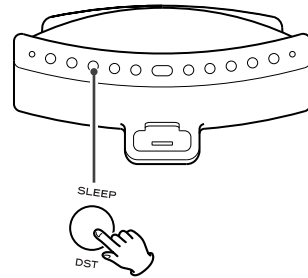

### SLEEP 90, 60 ou 30:

L'appareil sera mis en veille 90, 60 ou 30 minutes plus tard.

### OFF:

La minuterie d'extinction est désactivée.

- Pour contrôler le temps restant, appuyez une fois sur la touche SLEEP. Le temps restant sera affiché durant quelques secondes.

## Correction des graves

Pour changer la fonction de correction de graves, appuyez sur la touche DBSS HI/LO afin d'afficher le niveau actuel DBSS. Ensuite, appuyez à nouveau sur la touche pour sélectionner "DBSS (HI)" (élevée) ou "DBSS (LO)" (basse).

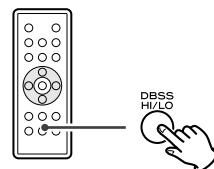

Insérez l'iPod dans le dock du SR-LX5i.

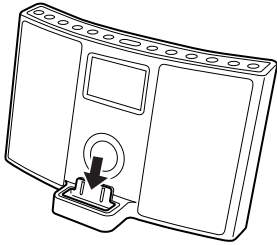

Ensuite appuyez sur la touche Lecture/Pause (▶/||) de l'iPod ou du SR-LX5i. Le SR-LX5i se mettra automatiquement sous tension et entamera la lecture des morceaux dans la liste de l'iPod.

- Veillez à employer l'adaptateur de dock approprié (voir le feuillet séparé).
- Si vous retirez l'iPod durant la lecture, le SR-LX5i passe automatiquement en veille (standby).
- La batterie de l'iPod est rechargée au maximum quand l'iPod est mis sur le dock et que le SR-LX5i est connecté au secteur.
- Quand des écouteurs sont branchés à l'iPod, le son vient à la fois des haut-parleurs du SR-LX5i et des écouteurs.

Sélectionner le mode iPod

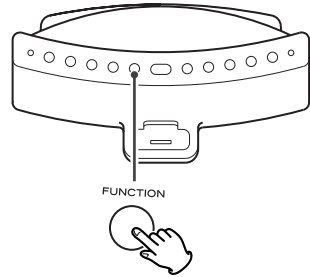

Sélectionnez "iPod" avec la touche FUNCTION ou la touche "iPod" de la télécommande. Si un iPod se trouve déjà sur le dock, la lecture commencera.

S'il n'y a pas d'iPod sur le dock, l'indicateur iPod de l'afficheur clignotera.

- Vous pouvez aussi employer la touche Lecture/Pause (▶/||) pour sélectionner "iPod".

# Contrôle de l'iPod 1

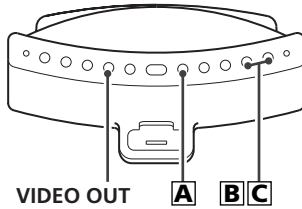

## A Suspendre temporairement la lecture (mode pause)



Appuyez sur la touche Lecture/Pause (▶/||) durant la lecture. La lecture s'arrête sur la position actuelle. Pour la reprendre, appuyez à nouveau sur la touche Lecture/Pause (▶/||).

## B Rechercher une partie dans une plage



Durant la lecture, maintenez enfoncé la touche Skip (I◀◀ ou ▶▶I) durant plus de 2 secondes et relâchez-le quand la partie que vous voulez écouter est atteinte.

## C Sauter à la plage suivante ou précédente

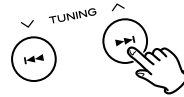

Durant la lecture, appuyez répétitivement sur la touche Skip (I◀◀ ou ▶▶I) jusqu'à obtention de la plage désirée. La plage sélectionnée sera lue depuis son début.

- Quand on appuie sur la touche I◀◀ durant la lecture, la plage lue reprend à son début. Pour revenir au début de la plage précédente, appuyez deux fois sur la touche I◀◀.

## Pour regarder des vidéos sur un téléviseur connecté

Procédez au branchement S-vidéo/Vidéo sur un téléviseur (voir page 28) et au réglage sur l'iPod (voir page 30) au préalable.

Appuyez sur la touche VIDEO OUT afin d'allumer l'indicateur VIDEO sur l'afficheur et lire la source vidéo de l'iPod.

### Remarque:

Indépendamment de ces exigences, aucune vidéo n'est émise si vous utilisez un iPod ne prenant pas en charge la sortie vidéo.

# Contrôle de l'iPod 2

## Pour revenir au menu précédent

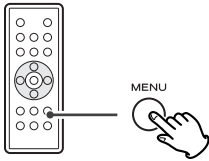

Appuyez sur la touche MENU. Cette touche a les mêmes fonctions que celui de l'iPod.

## Select the menu item

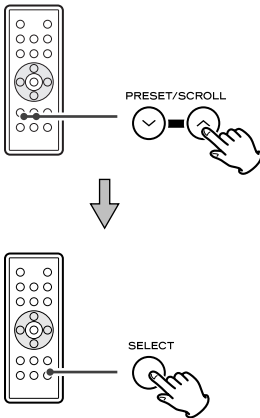

Appuyez sur les touches PRESET/SCROLL (✓/∧) pour réfler jusqu'à l'élément. Et puis appuyez sur la touche SELECT.

## Pour activer le mode lecture répétée

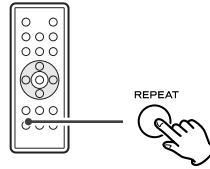

Pendant la lecture, appuyez sur la touche REPEAT.

A chaque pression sur la touche, le réglage de lecture répétée de l'iPod change comme suit:

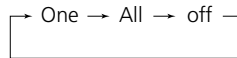

Quand l'iPod est configuré pour répéter un seul morceau, l'icône Répéter un seul (🔁) s'affiche sur l'afficheur de l'iPod.

Quand l'iPod est configuré pour répéter tous les morceaux, l'icône Répéter tous (🔁) s'affiche sur l'afficheur de l'iPod.

# Ecoute d'une source externe

- 1** Reliez la prise PHONES (prise de sortie audio) d'un lecteur audio portable à la prise d'entrée auxiliaire AUX IN du SR-LX5i à l'aide du câble à mini-fiche stéréo fourni.

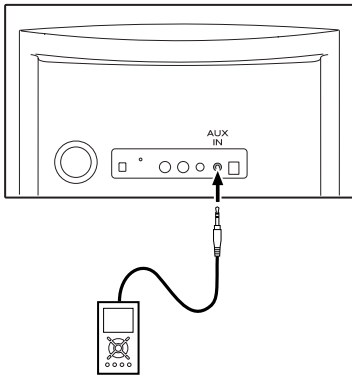

Vous pouvez employer cette méthode de connexion pour écouter un iPod sans connecteur pour dock ou dont l'adaptateur pour dock n'est pas disponible.

- 2** Sélectionnez "AUX" avec la touche FUNCTION.

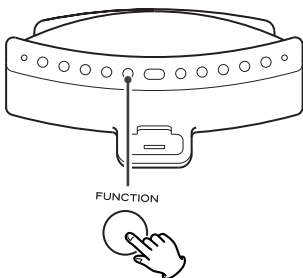

- 3** Mettez la source en lecture et réglez le volume sonore de l'SR-LX5i et du lecteur audio.

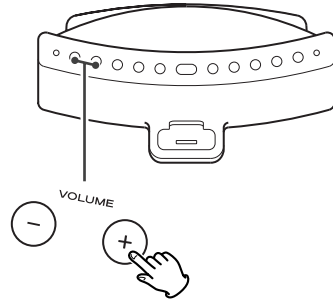

Si vous utilisez la prise pour écouteurs (PHONES) de votre mini-lecteur, vous devez régler son volume ou vous n'entendrez pas de son sur le SR-LX5i.

- Trop monter le volume du mini-lecteur peut entraîner de la distorsion dans votre SR-LX5i. Si c'est le cas, réduisez le volume du mini-lecteur jusqu'à disparition de la distorsion puis réglez le niveau de volume du SR-LX5i pour une écoute confortable.

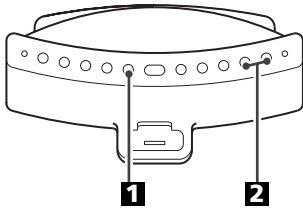

- 1** Sélectionnez "FM" ou "AM" avec la touche **FUNCTION**.



- 2** Sélectionnez la station que vous voulez écouter (recherche automatique).



Maintenez enfoncé la touche Skip (I◀◀ ou ▶▶I) durant plus de 2 secondes et relâchez-le quand l'affichage de fréquence commence à changer.

Quand une station est trouvée, le processus de syntonisation s'arrête automatiquement.

- Pour stopper la recherche automatique, appuyez sur la touche Skip.

## Syntonisation de stations qui ne peuvent pas être trouvées automatiquement (recherche manuelle)

Quand on appuie momentanément sur la touche Skip (I◀◀ ou ▶▶I), la fréquence change par paliers fixes.

Appuyez répétitivement sur la touche Skip jusqu'à ce que la station que vous voulez écouter soit trouvée.

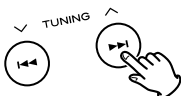

## Si la réception est faible

Pour la meilleure réception, tournez l'antenne FM ou l'antenne AM jusqu'à ce que vous receviez clairement les stations.

## Touche FM MODE

Appuyez sur la touche FM MODE fait alterner entre les modes STEREO et MONO.

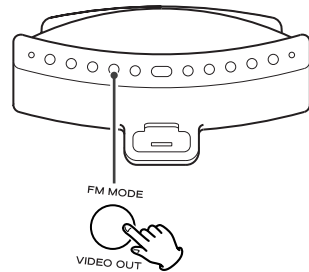

## STEREO

Les émissions FM stéréo sont reçues en stéréo et le témoin "STEREO" s'allume à l'écran.

- Si le son souffre de distorsion et si le témoin "STEREO" clignote, C'est que le signal n'est pas assez fort pour une bonne réception stéréo. Dans ce cas, passez en mode MONO.

## MONO

Pour compenser une faible réception FM stéréo, sélectionnez ce mode. La réception sera forcée en mono, réduisant les parasites indésirables.

# Préréglage de stations

Vous pouvez préréglager ("programmer") 10 stations FM et 10 stations AM.

**1** Réglez l'appareil sur une station que vous voulez écouter (voir les étapes pour cela en page 38).

**2** Appuyez sur la touche MEMORY.

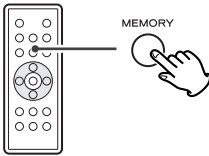

**3** Dans les 10 secondes, sélectionnez avec la touche PRESET/SCROLL (∨/∧) une mémoire ("preset") où conserver la station.

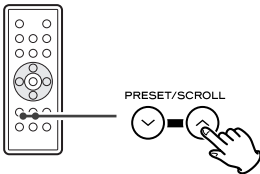

**4** Dans les 10 secondes, appuyez sur la touche MEMORY.

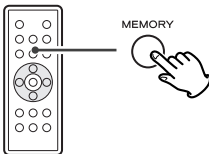

Pour mémoriser d'autres stations, répétez les étapes **1** à **4**.

## Comment rappeler des stations préréglées

**1** Appuyez sur la touche TUNING MODE pour faire apparaître l'indicateur "PRESET" sur l'afficheur.

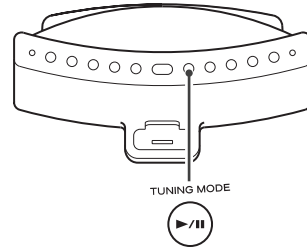

• Pendant que "PRESET" apparaît sur l'afficheur, le SR-LX5i est en mode de préréglage de stations.

**2** Pour sélectionner FM ou AM, appuyez sur la touche TUNER (FM/AM).

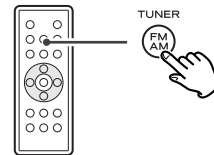

**3** Appuyez répétitivement sur la touche PRESET/SCROLL jusqu'à obtention de la station préréglée (preset) voulue.

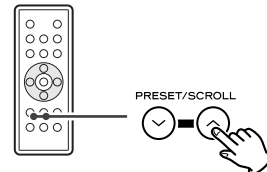

• Vous pouvez également utiliser la touche Skip (I◀◀ ou ▶▶I) pour sélectionner une station préréglée.

• Pour annuler le mode de préréglage de stations, appuyez à nouveau sur la touche TUNING MODE afin de faire disparaître l'indicateur "PRESET".

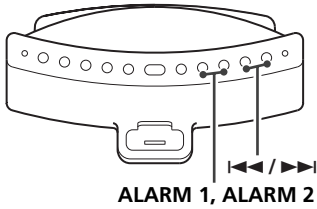

- L'appareil peut être programmé pour s'allumer à une heure donnée. Il se mettra en veille 120 minutes après cette heure.
- Deux réglages de réveil différents peuvent être définis séparément sur l'appareil.
- Réglez l'horloge avant de régler le réveil (voir page 31).

## Réglage du réveil

- 1 Appuyez sur la touche ALARM 1 ou ALARM 2 et maintenez-le enfoncé pendant plus de 2 secondes.



L'horloge et l'indicateur de réveil (🔔1 ou 🔔2) clignotent dans l'afficheur.

- Si aucune touche n'est employée durant environ 8 secondes, le mode de réglage de réveil est abandonné.

- 2 Appuyez sur les touches skip (⏮ ou ⏭) pour régler les heures, puis appuyez sur la touche ALARM 1 ou ALARM 2.

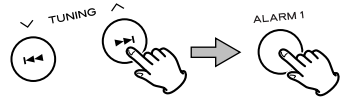

- 3 Appuyez sur les touches skip (⏮ ou ⏭) pour régler les minutes, puis appuyez sur la touche ALARM 1 ou ALARM 2.

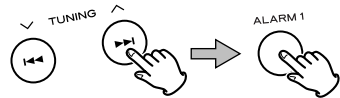

- 4 Sélectionnez une source avec les touches Skip (⏮ / ⏭), puis appuyez sur la touche ALARM 1 ou ALARM 2.

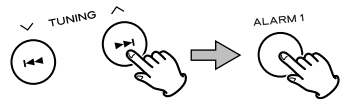

- Pour utiliser l'avertisseur sonore, sélectionnez "🔔(🔊)".

- 5 Réglez le volume avec les touches Skip (⏮ / ⏭), puis appuyez sur la touche ALARM 1 ou ALARM 2.

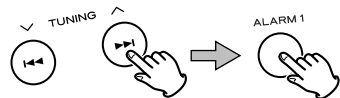

Le volume du réveil se règle de 5 à 40.

Le réglage du réveil est maintenant terminé.



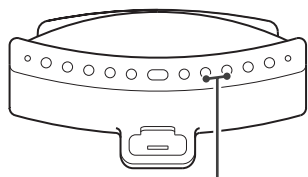

ALARM 1, ALARM 2

## Pour activer le réveil

- 1 Après avoir réglé l'heure de réveil, appuyez sur la touche ALARM 1 ou ALARM 2 pour activer le réveil.



L'indicateur de réveil (🔔1 ou 🔔2) apparaît dans l'afficheur.

- 2 Préparez la source.

Si la source est réglée sur "iPod", insérez un iPod.

Si la source est réglée sur "FM" ou "AM", réglez l'appareil sur une station.

Si la source est réglée sur "AUX", lancez la lecture sur un périphérique audio branché sur la prise AUX IN.

- Lors de l'allumage par le réveil, le volume de lecture monte progressivement jusqu'au niveau de volume que vous avez réglé.
- Si la source est réglée sur "iPod" mais qu'aucun iPod n'est réglé, le réveil utilisera le son de l'avertisseur.
- Si la source est réglée sur "FM" ou "AM", à l'allumage de l'appareil, ce dernier se place sur la dernière station sélectionnée.
- Pour éteindre l'avertisseur sonore, appuyez sur la touche ALARM 1 ou ALARM 2.

## Pour couper le réveil

Si vous n'utilisez pas le réveil, appuyez sur la touche ALARM 1 ou ALARM 2 pour le couper.



L'indicateur de réveil (🔔1 or 🔔2) disparaît de l'afficheur.

Appuyez à nouveau sur la touche ALARM 1 ou ALARM 2 pour réactiver le réveil.

## Comment utiliser la fonction sommeil

Une fois l'heure ON atteinte, appuyez sur

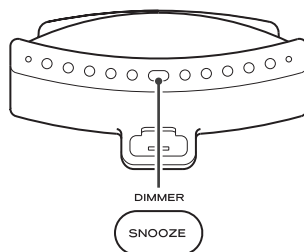

la touche SNOOZE et l'appareil s'éteindra pour 10 minutes pour ensuite se remettre en marche.

Vous pouvez utiliser cette fonction à plusieurs reprises pendant 2 heures maximum.

- Pendant l'activation du réveil et de la répétition d'alarme, seules les fonctions suivantes peuvent être activées :

SNOOZE, STANDBY/ON

Si vous avez des problèmes avec votre système, lisez ce qui suit et voyez si vous pouvez résoudre le problème vous-même avant d'appeler votre revendeur ou le centre technique TEAC.

## Généralités

### Pas d'alimentation.

- ➔ Vérifiez la connexion au secteur. Contrôlez et assurez-vous que la prise secteur n'a pas d'interrupteur ou, si elle en a un, qu'elle est en service. Vérifiez qu'il y a du courant dans la prise en y branchant un autre appareil comme une lampe ou un ventilateur.

### Pas de son dans les haut-parleurs.

- ➔ Sélectionnez la source en appuyant sur la touche FUNCTION.
- ➔ Réglez le volume.
- ➔ Retirez la fiche du casque de la prise CASQUE.
- ➔ Si l'indicateur VOLUME clignote sur l'afficheur.

### Le son est parasité.

- ➔ L'appareil est trop près d'un téléviseur ou d'un dispositif similaire. Installez-le plus loin, ou éteignez ces autres appareils.

### La télécommande ne fonctionne pas.

- ➔ Appuyez sur la touche STANDBY/ON pour mettre l'appareil sous tension.
- ➔ Si la pile est épuisée, remplacez-la par une neuve.
- ➔ Utilisez la télécommande dans le rayon prévu (5 m) et pointez-la vers le capteur de la face avant.

- ➔ Éliminez les obstacles entre la télécommande et l'unité principale.
- ➔ Si une lumière forte se trouve près de l'appareil, éteignez-la.

## Lecteur iPod

### Impossible d'insérer l'iPod.

- ➔ Vérifiez l'adaptateur de dock.
- ➔ Retirez la poussière ou les obstacles du connecteur de dock du SR-LX5i et de l'iPod, et réinsérez l'iPod.

### Pas de lecture.

- ➔ Retirez l'iPod du dock, attendez quelques secondes, et réinsérez-le.
- ➔ Appuyez sur la touche VIDEO OUT afin d'allumer l'indicateur VIDEO sur l'afficheur pour regarder une vidéo sur un téléviseur connecté.
- ➔ Une mise à jour du logiciel peut résoudre le problème. Visitez le site web Apple et téléchargez le dernier logiciel pour iPod.

### L'iPod ne répond à aucune commande.

- ➔ Relâchez la touche HOLD sur l'iPod.

## Syntoniseur

### Aucune station ne peut être entendue, ou le signal est trop faible.

- ➔ Réglez correctement l'appareil sur la station.
- ➔ Pour la meilleure réception, tournez l'antenne FM ou l'antenne AM jusqu'à ce que vous receviez clairement les stations.
- ➔ Connectez l'antenne-cadre AM fournie.

### Si un fonctionnement normal ne peut pas être obtenu, débranchez le cordon d'alimentation de la prise secteur et rebranchez-le.

## Maintenance

Si la surface de l'appareil est sale, essuyez-la avec un chiffon doux ou utilisez un détergent liquide léger dilué. Veillez à totalement enlever tout liquide excédentaire. N'utilisez pas de diluant, de benzine ou d'alcool car cela peut endommager la surface de l'appareil. Laissez totalement sécher la surface de l'appareil avant utilisation.

## Section SYNTONISEUR

Plage de fréquences

FM: 87,50 MHz à 108,00 MHz

AM: 520 kHz à 1.710 kHz

## Section SYSTEME DE HAUT-PARLEURS

Type

65 mm x 2

Impédance

4 ohms

## GENERALES

Puissance totale de sortie

4 W + 4 W

Puissance requise

120 V CA, 60 Hz

Consommation électrique

23 W

Dimensions (L x H x P)

320 x 179 x 171 mm

Poids (net)

2,15 kg

## Accessoires fournis

Télécommande (RC-1199) x 1

Pile pour la télécommande et la sauvegarde de la mémoire (CR2032) x 2

Antenne cadre AM x 1

Kit d'adaptateur de dock x 1

Câble stéréo à mini-connecteur x 1

Adaptateur CA x 1

Manuel du propriétaire x 1

Carte de garantie x 1

- La conception et les spécifications sont sujettes à modification sans préavis.
- Le poids et les dimensions sont approximatifs.
- Les illustrations peuvent être légèrement différentes des modèles fabriqués.

**Enhorabuena por la adquisición de un TEAC. Lea detenidamente este manual a fin de obtener el mejor rendimiento de esta unidad.**

Antes de utilizar la unidad. . . . .	44
Mando a distancia . . . . .	45
Pantalla. . . . .	45
Funciones . . . . .	46
Conexiones. . . . .	48
Primeros pasos . . . . .	50
Puesta en hora del reloj. . . . .	51
Funcionamiento básico . . . . .	52
Escucha de iPod . . . . .	54
Control del iPod . . . . .	55
Audición de una fuente externa . . . . .	57
Escucha de la radio . . . . .	58
Presintonías . . . . .	59
Temporizador . . . . .	60
Solución de problemas . . . . .	62
Especificaciones . . . . .	63

**Léase antes de realizar ninguna operación**

- La unidad puede calentarse durante su funcionamiento, por lo que habrá que dejar espacio suficiente alrededor para su ventilación.
- La tensión suministrada a la unidad deberá coincidir con el valor indicado en el panel posterior. En caso de duda, consulte a un electricista.
- Elija cuidadosamente el emplazamiento de la unidad. No coloque la unidad a la luz solar directa ni cerca de fuentes de calor. Evite también los lugares expuestos a vibraciones o a un exceso de suciedad, frío, calor o humedad.
- No coloque la unidad encima de un amplificador/receptor.
- No abra la carcasa de la unidad, ya que podrían dañarse los circuitos o producirse descargas eléctricas. Si entra algún cuerpo extraño en la unidad, póngase en contacto con su distribuidor o empresa de servicios.
- Cuando desconecte el cable de la toma mural, sostenga únicamente el conector y nunca el propio cable.
- No intente limpiar la unidad con disolventes químicos, ya que podrían dañar el acabado. Utilice un paño limpio y seco.
- Conserve el manual en un lugar seguro para futuras consultas.

## PRECAUCIÓN

- No permita que ningún líquido se derrame o salpique este aparato.
- No coloque objetos que contengan líquidos, como jarrones, encima de este aparato.
- No instale este aparato confinado en un espacio reducido, como podría ser encastrado en una estantería o lugar similar.
- Este aparato recibe corriente nominal no

operativa de la salida de corriente AC aun cuando su interruptor STANDBY/ON esté en la posición STANDBY.

- El aparato debe estar colocado lo suficientemente cerca de la salida de corriente como para poder acceder al enchufe en cualquier momento.
- Conecte siempre los aparatos de clase **I** como este a salidas de corriente con toma de tierra.

## Mando a distancia

El mando a distancia suministrado permite el control remoto de la unidad.

Cuando utilice el mando a distancia, apunte al sensor remoto del panel frontal.

- Aunque el mando a distancia se utilice dentro del radio de acción adecuado, es posible que no funcione si hay algún obstáculo entre la unidad y el mando.
- Si el mando a distancia se utiliza cerca de otros productos que generen rayos infrarrojos, o se utilizan otros dispositivos de control remoto que emitan rayos infrarrojos, es posible que no funcione correctamente. Y a la inversa, los otros productos también podrían funcionar de manera anómala.

## Instalación de las pilas

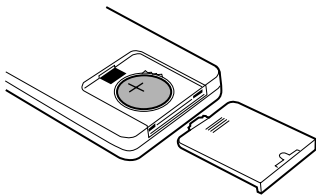

1. Retire la tapa del compartimento de las pilas.
2. Introduzca la pila de litio (CR2032, 3 V).
3. Cierre el compartimento.

## Sustitución de la pila

Si observa que cada vez tiene que acercarse más al mando a la unidad principal para que reciba la orden, significa que la pila se está agotando. En tal caso, sustituya la pila por una nueva.

## Precauciones con las pilas

No caliente ni desarme las pilas, ni se deshaga de ellas arrojándolas al fuego.

## Pantalla

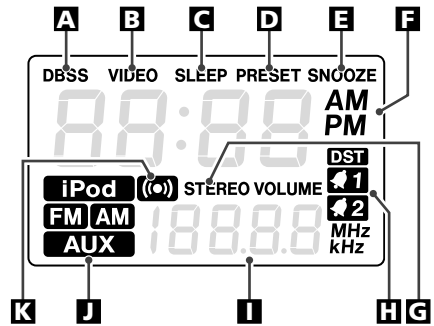

- A** Se ilumina cuando se pulsa el botón DBSS HI/LO del mando a distancia.
- B** Se ilumina cuando se activa la salida de vídeo.
- C** Se ilumina cuando está activada la función SLEEP (desconexión automática).
- D** Se ilumina en el modo de reproducción de presintonías.
- E** Se ilumina cuando la función Snooze está activa.
- F** Muestra el reloj digital, el tiempo de desconexión automática, los canales predefinidos o el nivel DBSS actual.
- G** Se ilumina cuando una emisora de radio FM está sintonizada.
- H** Se ilumina cuando está programado el temporizador.
- I** Información de frecuencia, volumen, datos, etc.
- J** Con la unidad encendida, uno de estos indicadores se ilumina para identificar la fuente seleccionada.
- K** Se ilumina para una opción (zumbador) en la selección de fuente del temporizador.

# Funciones

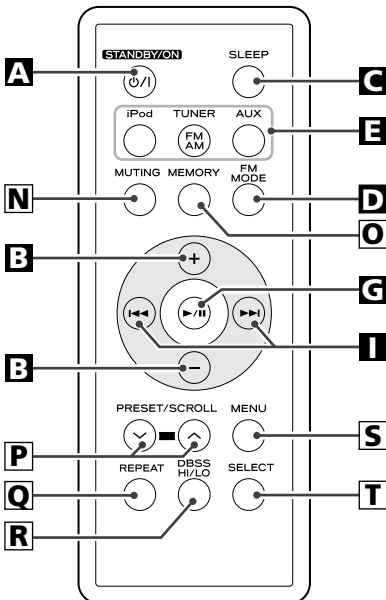
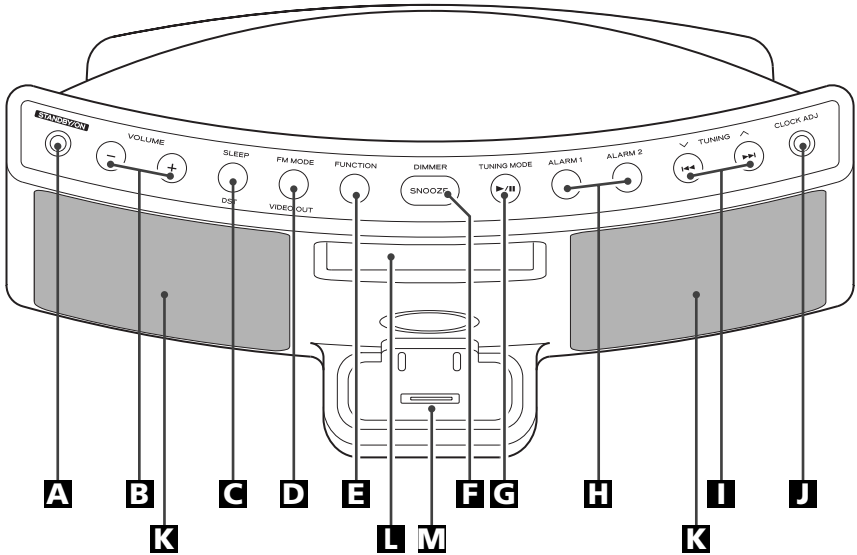

## A STANDBY/ON

Use este botón para encender o apagar la unidad.

## B VOLUME

Use estos botones para regular el volumen.

## C SLEEP

Use este botón para programar la desconexión automática.

## D FM MODE/TUNER

En el modo FM TUNER, use este botón para seleccionar entre los modos estéreo o monoaural.

En el modo iPod, utilice este botón para encender o apagar la salida de vídeo a un equipo de TV conectado.

## E FUNCTION

Use este botón para seleccionar una fuente (iPod, TUNER, AUX).

**F DIMMER/SNOOZE**

Use este botón para atenuar la pantalla. Después de que se haya llegado a la hora preestablecida, use este botón para apagar la unidad durante 10 minutos.

**G TUNING MODE/Reproducción/Pausa (▶/||)**

En el modo TUNER, use este botón para seleccionar una sintonía preestablecida. Cuando seleccione una sintonía preestablecida, aparecerá el indicador PRESET en la pantalla. Use este botón para iniciar la reproducción o activar la pausa del iPod.

**H ALARM 1, ALARM 2**

Mantenga presionado estos botones más de dos segundos para entrar en el modo de ajuste del temporizador. Estos botones también se utiliza para activar o desactivar la función de temporizador.

**I TUNING (∨/∧)/Salto (I◀◀/▶▶I)**

En el modo TUNER, use estos botones para sintonizar emisoras. En el modo iPod, use este botón para saltar pistas. Mantenga pulsado el botón para buscar una parte concreta de la pista.

**J CLOCK ADJ**

Mantenga pulsado el botón CLOCK ADJ más de tres segundos para acceder al modo de puesta en hora.

**K Bocinas (estereo)****L Pantalla****M Conector para base (Dock)**

Antes de usarlo, instale un adaptador apropiado en la base (véase la hoja aparte). Inserte un dispositivo digital portátil iPod en esta base.

**N MUTING**

Use este botón para silenciar el sonido.

**O MEMORY**

En el modo TUNER, use este botón para presintonizar emisoras.

**P PRESET/SCROLL (∨/∧)**

En modo TUNER, use estos botones para seleccionar una presintonía. En modo iPod, use estos botones para desplazarse por el menú.

**Q REPEAT**

Use este botón para configurar el modo de repetición.

**R DBSS HI/LO**

Utilice este botón para cambiar entre las dos opciones de refuerzo de graves: alto y bajo.

**S MENU**

Use este botón para retroceder al menú anterior.

**T SELECT**

Use este botón para confirmar la selección en los menús.

**Observación:**

Para simplificar las explicaciones, las instrucciones del manual se refieren únicamente a los nombres de los botones y controles del panel frontal. Los botones y controles correspondientes del mando a distancia funcionan de la misma manera.

# Conexiones

## PRECAUCIÓN:

- Apague la unidad antes de realizar las conexiones.
- Lea las instrucciones de cada uno de los componentes que tiene intención de usar con esta unidad.
- Inserte correctamente los conectores. Para evitar zumbidos y ruidos, no tienda los cables de conexión en el mismo mazo.

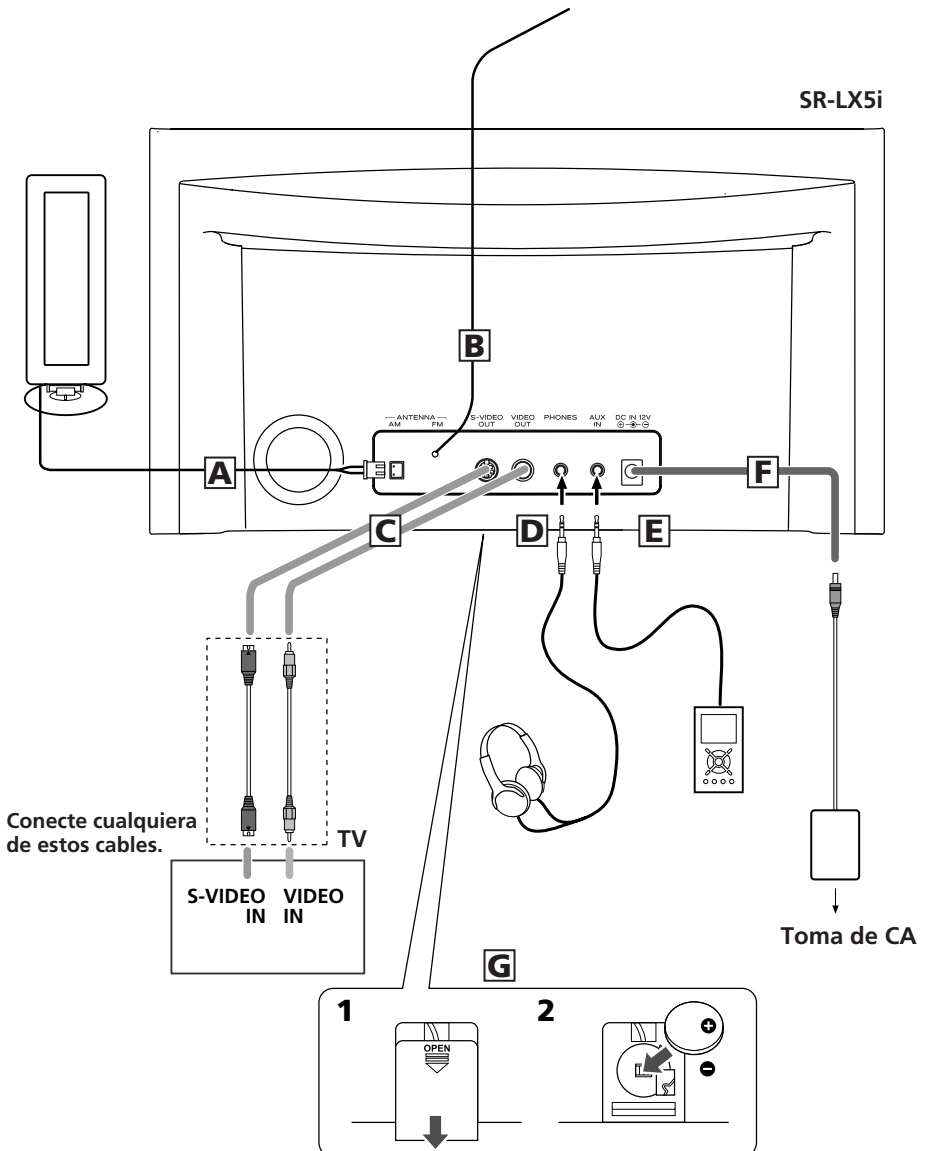



## A Antena de cuadro de AM

Conecte la antena de cuadro de AM suministrada al terminal AM ANTENNA. Coloque la antena sobre un estante o suspendida del marco de una ventana, etc., en la dirección que ofrezca la mejor calidad de recepción.

Si lo desea, puede anclar la antena de AM a una pared como se indica en la ilustración:

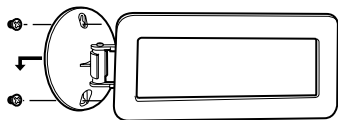

## B Antena de FM

En el modo FM, sintonice una emisora de frecuencia modulada y despliegue el cable hasta lograr la mejor recepción. La antena quizá deba reorientarse si cambia la unidad de emplazamiento.

## C S-VIDEO OUT/VIDEO OUT

Puede ver un vídeo o un pase de diapositivas de sus fotos reproducido por el iPod en un televisor.

Conecte esta toma a la entrada S-VIDEO IN/VIDEO IN de su equipo de TV usando un cable de S-Video o vídeo compuesto disponible en el mercado.

## D PHONES (auriculares)

Para la escucha en privado, conecte los auriculares a esta toma y regule el volumen con el botón VOLUME.

## E AUX IN

En esta entrada puede conectar un reproductor de audio portátil. Más detalles en la página 57.

## F DC IN

Conecte el adaptador de CA suministrado a esta toma. Luego, enchufe el adaptador de CA al tomacorriente.

- No utilice adaptadores CA diferentes del modelo incluido con esta unidad para evitar el fuego, descarga eléctrica, etc. Asegúrese de conectar el adaptador a una toma de CA que suministra el voltaje correcto.

## G Compartimento de la pila

La pila suministra energía de reserva al reloj y la memoria integrados cuando la unidad está temporalmente desconectada de la corriente.

### Instalación de la pila

1. Retire la tapa del compartimento de las pilas.
2. Inserte una pila de Ion-litio CR2032 con el polo positivo ⊕ hacia el externo.
3. Cierre la tapa.

### Recambio de la pila

Si el reloj indica una hora incorrecta, cambie la pila por una nueva. La vida de la pila es de unas 16 horas en total.

### Precauciones sobre la pilas de botón

- Asegúrese de insertar las pilas con las polaridades positiva “+” y negativa “-” en la posición correcta.
- No caliente o desmonte las pilas y nunca se deshaga de ellas arrojándolas al fuego.

El SR-LX5i es suministrado con un adaptador "60GB (color) + Photo 40/60GB" premontado. Para escuchar el iPod en el SR-LX5i, usted primero tiene que comprobar si el adaptador premontado es apropiado por su modelo de iPod. Si esto no lo es, tiene que sustituirlo por uno correcto, como explicado debajo.

## 1. Retire la cubierta de la base del SR-LX5i.

Sostenga el adaptador por los laterales derecho e izquierdo y tire suavemente hacia arriba.

## 2. Seleccione el adaptador de base correspondiente al dispositivo digital portátil iPod.

- Utilice un adaptador (de venta en establecimientos) para iPod con conector para base.

## 3. Inserte el adaptador en la base del SR-LX5i.

Ajuste el borde frontal del adaptador en la base, y después presione el borde posterior hasta que oiga un ligero clic, que indicará que el adaptador está correctamente insertado.

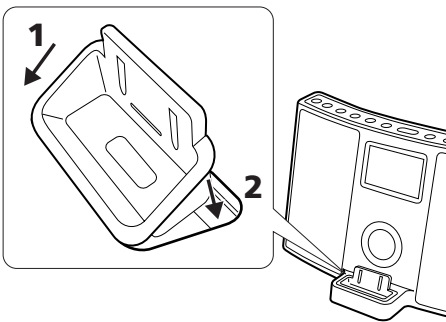

- Cuando tenga que quitar el adaptador, sosténgalo por los laterales derecho e izquierdo y tire suavemente hacia arriba.

## Conexión de un iPod a este sistema

### Salida de vídeo del iPod

Realice los siguientes ajustes en el menú de su iPod para emitir vídeo a un TV a través de la base dock del sistema.

En el menú [Video], seleccione [Video Settings]. Conmute [TV OUT] a [On] o [Ask].

Si conmutó [TV OUT] a [Ask], el iPod pregunta si desea emitirlo en el TV cada vez que reproduzca vídeo.

### NOTA:

Si emite vídeo a un TV desde un iPod, el vídeo no aparece en la pantalla del iPod.

iPod touch no contiene este menú. Deberá especificar si emite vídeo a un TV cada vez que lo reproduzca.

### Uso de la alarma en su iPod touch

Si especifica [Slide to power off] en el iPod touch, no puede utilizar la alarma, aún cuando el iPod touch esté conectado al sistema.

Para utilizar la alarma del iPod touch, no seleccione [Slide to power off]. (Puede apagarse la pantalla sin problema.)

Si el vídeo se muestra en la pantalla del iPod touch, no se podrá utilizar la alarma, aun cuando el iPod touch esté conectado al sistema.

Para utilizar la alarma del iPod touch, seleccione un elemento distinto de Video.

## Software de iPod compatible

Si el iPod no funciona con el SR-LX5i o con el mando a distancia, una actualización de software puede resolver el problema.

Visite el sitio web de Apple y descárguese el software de iPod más reciente.

<http://www.apple.com/la/ipod/download/>

o

<http://www.apple.com/es/ipod/download/>

# Puesta en hora del reloj

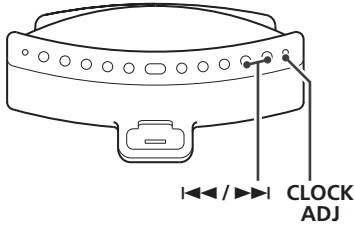

## 1 Pulse y mantenga el botón CLOCK ADJ durante más de 3 segundos y suéltelo.

Parpadea "12 HR" o "24 HR". Si desea cambiar el modo de hora, pulse el botón  $\llcorner$  o  $\lrcorner$ .



- Cuando no se pulse ningún botón durante 8 segundos, el modo de ajuste del temporizador se cancelará.

## 2 Pulse el botón CLOCK ADJ una vez más.

Parpadea el valor de "hora".



## 3 Pulse el botón skip ( $\llcorner$ o $\lrcorner$ ) para ajustar la hora actual, y después pulse el botón CLOCK ADJ.

- Mantenga pulsado el botón de avance ( $\llcorner$  o  $\lrcorner$ ) para ajustar el reloj.

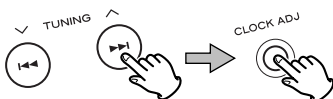

## 4 Pulse los botones de avance ( $\llcorner$ / $\lrcorner$ ) para ajustar el minuto actual y luego pulse el botón CLOCK ADJ.

El reloj comenzará a funcionar desde 00 segundos.

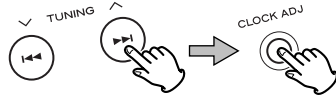

## 5 Pulse los botones Salto ( $\llcorner$ / $\lrcorner$ ) para seleccionar el año, y después pulse el botón CLOCK ADJ.

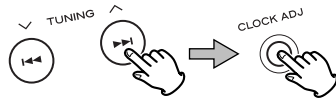

## 6 Pulse los botones Salto ( $\llcorner$ / $\lrcorner$ ) para seleccionar la fecha, y después pulse el botón CLOCK ADJ.

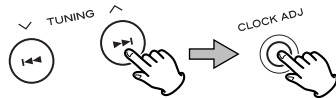

## Para ajustar el horario de verano

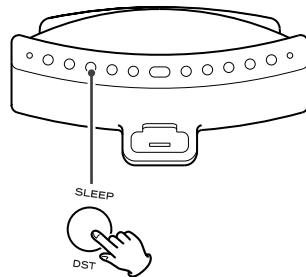

Pulse y mantenga el botón CLOCK ADJ hasta que aparezca el indicador DST (**DST**) en la pantalla.

Para cancelar, realice de nuevo la misma operación.

# Funcionamiento básico

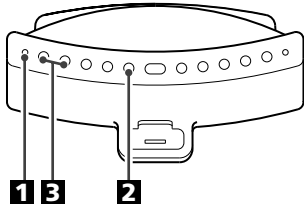

## 1 Pulse el interruptor **STANDBY/ON** para encender la unidad.



- La unidad se enciende con la última fuente de sonido seleccionada. Si el iPod que está en la reproducción es insertado en la base, el SR-LX5i se apagará automáticamente y comenzará a reproducir del iPod.
- También puede usar los botones iPod, TUNER, AUX o Reproducción/Pausa (▶/||) para encender la unidad.

## 2 Pulse el botón **FUNCTION** button para seleccionar una fuente.



- Para oír una fuente externa conectada a la entrada AUX IN, selecciona AUX.
- Si selecciona "iPod" cuando no hay ningún iPod en la base, el indicador iPod de la pantalla aparecerán intermitentes.

## 3 Ponga en marcha la fuente y regule el volumen con los botones **VOLUME** (-/+).

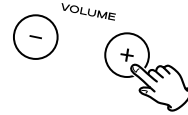

El volumen se puede ajustar entre MIN (00) y MAX (40). Si desea reducir o elevar el volumen de forma continuada, mantenga pulsado VOLUME - o +.

## Intensidad luminosa

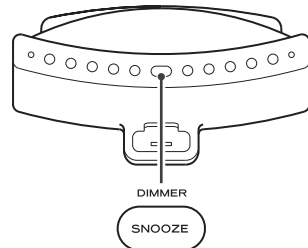

Puede cambiar el brillo del panel frontal. Utilice el botón DIMMER (atenuación) para cambiar el brillo en tres niveles. Si se pulsa este botón en el modo de espera, la pantalla se iluminará durante 5 segundos.

- Esta función quedará cancelada cuando se apague la unidad con el interruptor STANDBY/ON.

## Silenciamiento

Para silenciar el sonido momentáneamente, pulse el botón MUTING. Pulse de nuevo MUTING para restablecer el sonido.

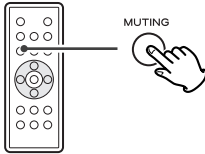

- Si modifica el nivel de sonido o la fuente, el silenciamiento quedará cancelado.

## Auriculares

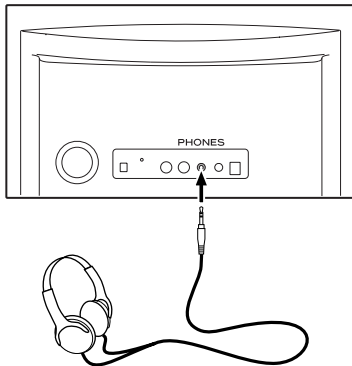

Conecte los auriculares a la toma PHONES y ajuste el volumen.

### PRECAUCIÓN

Reduzca siempre el nivel de volumen antes de conectar los auriculares. **PARA EVITAR DAÑOS EN EL SISTEMA AUDITIVO**, no se coloque los auriculares antes de conectarlos.

## Desconexión programada

El sistema se puede programar para la desconexión tras un periodo de tiempo especificado.

Pulse el botón SLEEP repetidas veces hasta que aparezca la lectura de tiempo deseada.

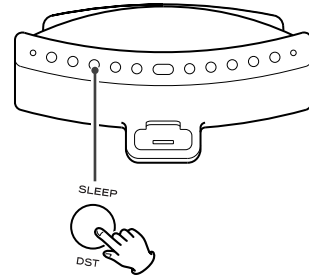

### SLEEP 90, 60 ó 30:

La unidad pasará al modo de espera cuando transcurran 90, 60 ó 30 minutos, respectivamente.

### OFF:

Desactivado el temporizador de desconexión automática.

- Si quiere saber el tiempo que falta para la desconexión, pulse una vez el botón SLEEP. El tiempo restante se visualizará durante algunos segundos.

## Control de graves

Para subir o bajar el refuerzo de graves, pulse el botón DBSS HI/LO para ver el nivel DBSS actual. A continuación, vuelva a pulsar el botón para cambiar entre "DBSS HI" (alto) o "DBSS LO" (bajo).

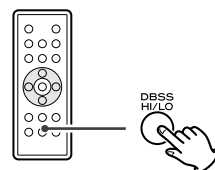

Inserte el iPod en la base del SR-LX5i.

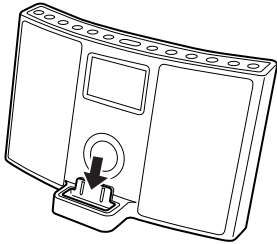

Después pulse el botón de reproducción/pausa (▶/||) del iPod o del SR-LX5i. El SR-LX5i se apagará automáticamente y comenzará a reproducir la lista de canciones del iPod.

- Asegúrese de usar un adaptador apropiado para la base (véase la hoja aparte).
- Si retira el iPod durante la reproducción, el SR-LX5i se apagará automáticamente (modo de espera).
- La batería del iPod se recarga al máximo siempre que el iPod está conectado a la base y el SR-LX5i al suministro de alimentación.
- Si conecta unos auriculares al iPod, el sonido se emitirá por los altavoces del SR-LX5i y por los auriculares.

## Selección del modo iPod

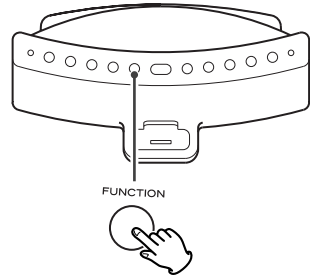

Seleccione "iPod" con el botón FUNCTION o el botón "iPod" del mando a distancia. Si ya hay un iPod conectado a la base, se iniciará la reproducción.

Si no hay un iPod en la base, el botón y el indicador iPod de la pantalla aparecerán intermitentes.

- También puede usar el botón de reproducción/pausa (▶/||) para seleccionar "iPod".

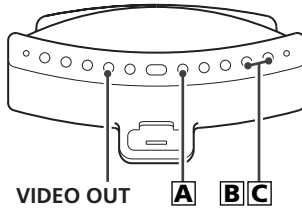

## A Para interrumpir momentáneamente la reproducción (pausa)



Pulse el botón de reproducción/pausa (▶/||) durante la reproducción. La reproducción se detiene en la posición actual. Para reanudar la reproducción, pulse de nuevo el botón de reproducción/pausa (▶/||).

## B Búsqueda de un fragmento de la pista



Durante la reproducción, mantenga pulsado más de dos segundos el botón de salto (◀◀ o ▶▶) y libérela cuando encuentre el fragmento que desea oír.

## C Para saltar a la pista siguiente o anterior

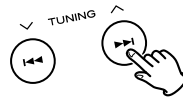

Durante la reproducción, pulse repetidamente el botón de salto (◀◀ o ▶▶) hasta localizar la pista deseada. La pista seleccionada se reproducirá desde el principio.

- Si pulsa el botón ◀◀ durante la reproducción, la pista en curso se reproducirá desde el principio. Para retroceder al principio de la pista anterior, pulse dos veces el botón ◀◀.

## Para ver vídeos en un equipo de TV conectado

Conecte un equipo de TV mediante una conexión de S-vídeo/vídeo (véase la página 48) y realice de antemano los ajustes necesarios en su iPod (véase la página 50).

Pulse el botón VIDEO OUT para activar el indicador VIDEO en la pantalla y reproducir la fuente de vídeo del iPod.

### Nota:

independientemente de estos requisitos, no se emitirá vídeo si se usa un iPod que no admita la salida de vídeo.

## Para retroceder al menú anterior

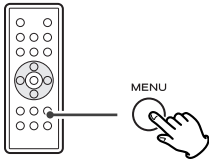

Pulse el botón MENU. Este botón tiene las mismas funciones que el mismo botón del iPod.

## Para elegir una opción de menú

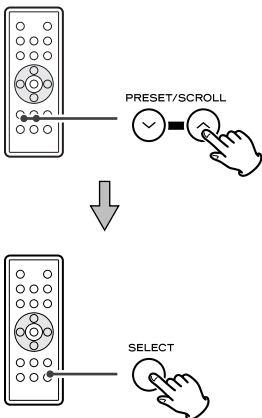

Pulse los botones PRESET/SCROLL (▼/▲) para desplazarse hasta la opción que desee seleccionar, y pulse el botón SELECT.

## Para activar el modo de repetición

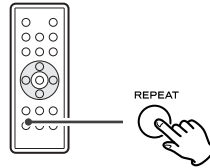

Durante la reproducción normal, pulse el botón REPEAT para cambiar el modo de repetición.

Cada vez que pulse el botón, el modo de repetición cambiará como sigue:

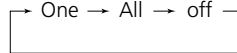

Al configurar el iPod para repetir la canción que está sonando, el icono de repetición de una sola canción (🔁) aparece en la pantalla del iPod.

Al configurar el iPod para repetir todas las canciones, el icono de repetición (🔁) aparece en la pantalla del iPod.



# Audición de una fuente externa

- 1** Conecte el jack PHONES (salida de audio) de un reproductor de audio portátil a la entrada AUX IN del SR-LX5i utilizando el cable con miniconector estéreo suministrado.

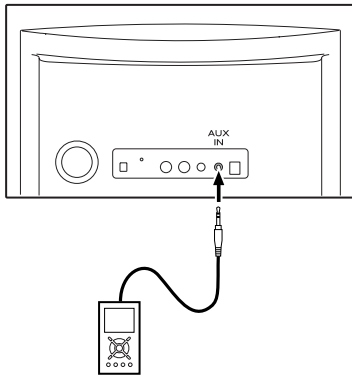

Puede usar este método de conexión si el iPod no dispone de conector para la base o, en caso de que lo tenga, no hay disponible un adaptador adecuado.

- 2** Seleccione "AUX" con el botón FUNCTION.

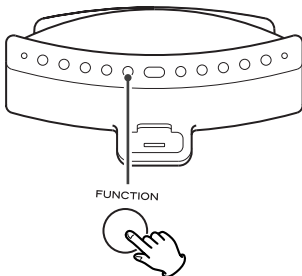

- 3** Reproduce la fuente sonora y ajuste el volumen tanto del SR-LX5i como del reproductor de audio.

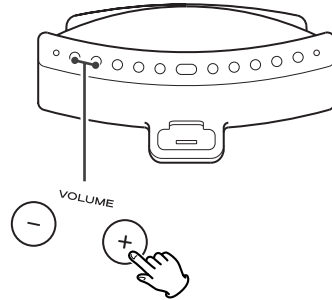

Cuando use el jack PHONES del minireproductor, deberá ajustar su volumen o es posible que no oiga el sonido del SR-LX5i.

- Si eleva demasiado el volumen del minireproductor, es posible que distorsione el sonido del SR-LX5i. En tal caso, reduzca el nivel hasta que desaparezca la distorsión, y después seleccione un volumen confortable en el SR-LX5i.

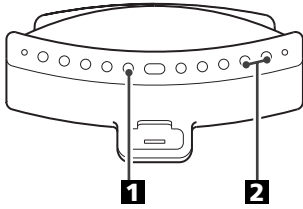

## 1 Seleccione "FM" o "AM" con el botón FUNCTION.



## 2 Selección automática de una emisora.

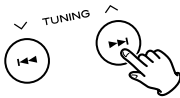

Mantenga pulsado más de dos segundos el botón de salto (◀◀◦▶▶), y libérela cuando la lectura de frecuencia comience a cambiar.

Cuando sintoniza una emisora, la búsqueda se detiene automáticamente.

- Para detener la selección automática, pulse el botón salto.

## Selección manual de emisoras que no se pueden sintonizar automáticamente

Si pulsa momentáneamente el botón de salto (◀◀◦▶▶), la frecuencia cambiará en pasos fijos.

Pulse el botón de salto repetidas veces hasta localizar la emisora que desea recibir.



## Si la recepción de FM o AM es de baja calidad

Para disfrutar de la mejor recepción, gire la antena hasta que las emisoras se sintonicen nítidamente.

## Botón FM MODE

Pulse este botón para conmutar entre los modos estéreo y monofónico.

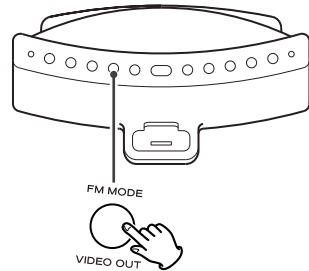

## STEREO (estéreo):

Las emisiones de FM estéreo se reciben en estéreo y el indicador "STEREO" se ilumina en la pantalla.

- Si el sonido se recibe distorsionado y el indicador "STEREO" luce intermitente, significa que la señal no tiene suficiente intensidad para una correcta recepción estéreo. En tal caso, seleccione el modo MONO.

## MONO

Seleccione este modo si la recepción de FM estéreo es débil. El sonido será monofónico y con menos ruido.

Puede almacenar emisoras de FM y AM en los canales del 1 al 10.

**1** Sintonice una emisora (véase la página 58).

**2** Pulse el botón MEMORY.

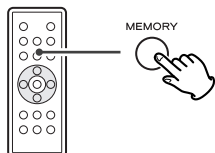

**3** Antes de 10 segundos, seleccione con PRESET/SCROLL (∨/∧) un número de presintonía para asignarle la emisora.

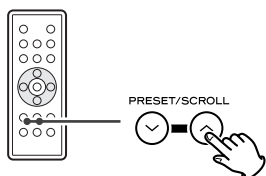

**4** Antes de 10 segundos, pulse el botón MEMORY.

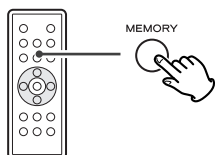

Para almacenar otras emisoras, repita los pasos **1** a **4**.

## Cómo seleccionar presintonías

**1** Pulse el botón TUNING MODE para que aparezca el indicador "PRESET" en la pantalla.

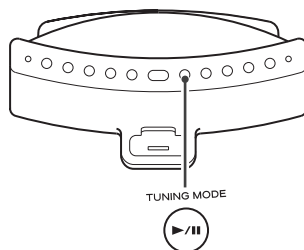

- Mientras aparezca "PRESET" en la pantalla, significa que el SR-LX5i está en el modo de sintonización preestablecida.

**2** Pulse el botón TUNER (FM/AM) para seleccionar FM o AM.

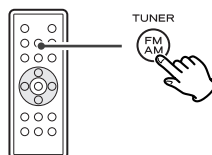

**3** Pulse el botón PRESET/SCROLL (∨/∧) repetidas veces hasta localizar la presintonía deseada.

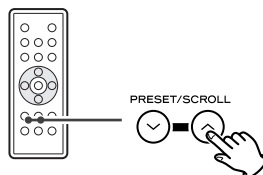

- También puede usar el botón Skip (◀◀ o ▶▶) para seleccionar una emisora preestablecida.
- Para cancelar el modo de sintonización preestablecida, vuelva a pulsar el botón TUNING MODE y el indicador "PRESET" se apagará.

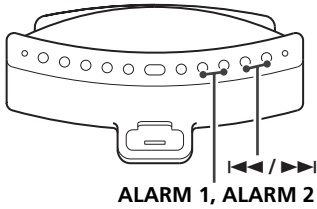

- La unidad puede programarse para que se encienda a una hora determinada. Pasará al modo de espera 120 minutos después de alcanzar la hora especificada.
- La unidad puede ajustarse a dos opciones diferentes de alarma independientemente.
- Ponga el reloj en hora antes de programar el temporizador (véase la página 51).

## Ajuste del temporizador

- 1** Mantenga pulsado durante más de 2 segundos el botón de ALARM 1 o ALARM 2.



El reloj y el indicador del temporizador (1 o 2) parpadearán en la pantalla.

- Si no pulsa ningún botón de 8 segundos, el modo de ajuste del temporizador quedará cancelado.

- 2** Pulse los botones de salto (◀◀ o ▶▶) para ajustar la hora, y a continuación pulse los botones ALARM 1 o ALARM 2.

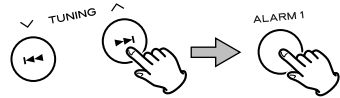

- 3** Pulse los botones de salto (◀◀ o ▶▶) para ajustar los minutos, y a continuación pulse los botones ALARM 1 o ALARM 2.

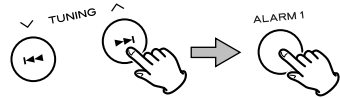

- 4** Seleccione una fuente de sonido con los botones de salto (◀◀/▶▶), y a continuación pulse ALARM 1 o ALARM 2.

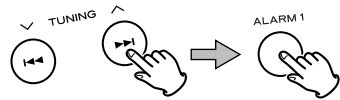

- Para usar el zumbador, seleccione " (🔊) ".

- 5** Ajuste el volumen con los botones de salto (◀◀/▶▶), y a continuación pulse ALARM 1 o ALARM 2.

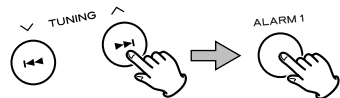

El volumen del modo de temporizador se puede ajustar entre 5 y 40.

El temporizador ya está programado.

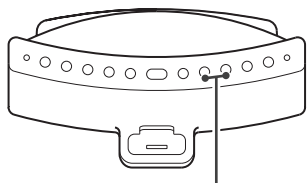

ALARM 1, ALARM 2

## Para activar el temporizador

- 1 Una vez programado el temporizador, pulse el botón ALARM 1 o ALARM 2 para activarlo.



El indicador Temporizador (🔴1 or 🔴2) aparece en la pantalla.

- 2 Prepare la fuente de sonido.

Si la fuente seleccionada es "iPod", inserte un iPod en la unidad.

Si la fuente seleccionada es "FM" o "AM", sintonice una emisora.

Cuando la fuente esté ajustada en "AUX", inicie la reproducción en un dispositivo de audio conectado a la clavija AUX IN.

- Cuando el temporizador encienda la unidad, el volumen de reproducción se elevará gradualmente hasta el nivel definido por el usuario.
- Si la fuente está ajustada en "iPod", pero no hay ningún iPod configurado, la unidad usará el sonido del zumbador.
- Si se ha seleccionado "FM" o "AM" como fuente, la unidad se pondrá en funcionamiento con la última emisora sintonizada.
- Para desactivar el zumbador, pulse el botón ALARM 1 o ALARM 2.

## Para desactivar el temporizador

Si no va a utilizar el temporizador, pulse el botón ALARM 1 o ALARM 2 para desactivarlo.



El indicador Temporizador (🔴1 or 🔴2) desaparece de la pantalla.

Pulse de nuevo el botón ALARM 1 o ALARM 2 para activar el temporizador.

## Cómo utilizar la función Snooze (Zumbador)

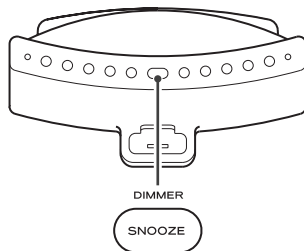

Después de que se llegue a la hora preestablecida, pulse el botón SNOOZE y la unidad se apagará durante 10 minutos adicionales y después se volverá a encender.

Puede usar esta función varias veces durante un máximo de 2 horas.

- Mientras el temporizador y Snooze estén funcionando, ninguna otra opción podrá estar en funcionamiento a excepción de las siguientes.

SNOOZE, STANDBY/ON

Si tiene algún problema con el equipo, repase la siguiente tabla para ver si puede resolverlo por su cuenta antes de llamar a su distribuidor o al centro de asistencia técnica de TEAC.

## General

### No hay corriente

- ➔ Revise la conexión a la toma de alimentación. Compruebe que la alimentación no procede de una toma conmutada, y en caso de que sea así, que el interruptor está activado. Asegúrese de que la toma de corriente está activa conectando otro dispositivo (lámpara, ventilador, etc.) para ver si funciona.

### No sale ningún sonido de los altavoces.

- ➔ Seleccione la fuente pulsando el botón FUNCTION.
- ➔ Ajuste el volumen.
- ➔ Desconecte los auriculares de la toma PHONES.
- ➔ Si el indicador VOLUME está parpadeando en la pantalla.

### Sonido con ruido.

- ➔ La unidad está demasiado cerca de un televisor o aparato similar. Aleje la unidad o apague el dispositivo que interfiere.

### No funciona el mando a distancia.

- ➔ Pulse el interruptor STANDBY/ON para encender la unidad.
- ➔ Si la pila se ha agotado, sustitúyala por una nueva.
- ➔ Utilice el mando a distancia dentro del radio de acción (5 m), y apunte al sensor remoto del panel frontal.

- ➔ Retire cualquier obstáculo existente entre el mando a distancia y la unidad principal.
- ➔ Apague cualquier fuente luminosa intensa que haya en las proximidades de la unidad.

## Reproductor iPod

### No se puede insertar el iPod.

- ➔ Compruebe el adaptador de la base.
- ➔ Limpie o despeje de obstáculos el conector de la base del SR-LX5i y el iPod, e insértelo de nuevo.

### No se inicia la reproducción.

- ➔ Retire el iPod de la base, espere unos segundos y vuelva a insertarlo.
- ➔ Para ver el vídeo de un equipo de TV conectado, pulse el botón VIDEO OUT para activar el indicador VIDEO.
- ➔ Una actualización de software puede resolver el problema. Visite el sitio web de Apple y descárguese el software de iPod más reciente.

### No puede manejar el iPod.

- ➔ Libere el interruptor HOLD del iPod.

## Sintonizador

### No se recibe ninguna emisora o la señal es muy débil.

- ➔ Sintonice bien la emisora.
- ➔ Oriente la antena de FM o AM en la dirección que ofrezca la mejor recepción.
- ➔ Conecte la antena de cuadro AM suministrada.

### Si no puede resolver el problema, desconecte el cable de alimentación de la toma de red y vuélvalo a conectar.

## Mantenimiento

Si se ensucia la superficie del equipo, pase un paño suave o utilice jabón líquido normal diluido. Limpie cualquier resto líquido que pueda quedar en la unidad. No utilice aguarrás, bencina ni alcohol, ya que podría dañar el acabado de la unidad. Espere a que se seque por completo la superficie de la unidad antes de utilizarla.

## Sección de sintonizador

Margen de frecuencias

FM: 87,5 MHz-108,0 MHz

AM: 520 kHz-1.710 kHz

## Sección de altavoces

Tipo

65 mm x 2

Impedancia

4 ohmios

## GENERAL

Salida total de potencia

4 W + 4 W

Alimentación

120 V c.a., 60 Hz

Consumo

23 W

Dimensiones (anch. x alt. x prof.)

320 x 179 x 171 mm

Peso (neto)

2,15 kg

## Accesorios estandar

Unidad de control remoto

(RC-1199) x 1

Pila para el mando a distancia y el

memoria de seguridad (CR2032) x 2

Antena de cuadro de AM x 1

Kit del adaptador de base x 1

Cable estéreo con tapón mini x 1

Adaptador de c.a. x 1

Manual del usuario x 1

Póliza de garantía x 1

- El diseño y las especificaciones están sujetas a cambio sin previo aviso.
- El peso y las dimensiones son aproximados.
- Las ilustraciones pueden diferir ligeramente de los modelos de producción.

# TEAC

---

<b>TEAC CORPORATION</b>	1-47 Ochiai, Tama-shi, Tokyo 206-8530, Japan Phone: (042) 356-9156
TEAC AMERICA, INC.	7733 Telegraph Road, Montebello, California 90640 Phone: (323) 726-0303
TEAC CANADA LTD.	5939 Wallace Street, Mississauga, Ontario L4Z 1Z8, Canada Phone: (905) 890-8008
TEAC MEXICO, S.A. De C.V	Rio Churubusco 364, Colonia Del Carmen, Delegación Coyoacán, CP 04100, México DF, México Phone: (5255)5010-6000
TEAC UK LIMITED	Unit 19 & 20, The Courtyards, Hatters Lane, Watford, Hertfordshire, WD18 8TE, U.K. Phone: (0845) 130-2511
TEAC EUROPE GmbH	Bahnstrasse 12, 65205 Wiesbaden-Erbenheim, Germany Phone: 0611-71580

---

This appliance has a serial number located on the rear panel. Please record the model number and serial number and retain them for your records.

Model number \_\_\_\_\_

Serial number \_\_\_\_\_

0908·MA-1397A



## Free Manuals Download Website

<http://myh66.com>

<http://usermanuals.us>

<http://www.somanuals.com>

<http://www.4manuals.cc>

<http://www.manual-lib.com>

<http://www.404manual.com>

<http://www.luxmanual.com>

<http://aubethermostatmanual.com>

Golf course search by state

<http://golfingnear.com>

Email search by domain

<http://emailbydomain.com>

Auto manuals search

<http://auto.somanuals.com>

TV manuals search

<http://tv.somanuals.com>