

TEAC

A-R610

Integrated Stereo Amplifier

OWNER'S MANUAL
MANUEL DU PROPRIÉTAIRE
MANUAL DEL USUARIO
BEDIENUNGSANLEITUNG
MANUALE DI ISTRUZIONI
GEBRUIKSAANWIJZING

ENGLISH

FRANÇAIS

ESPAÑOL

DEUTSCH

ITALIANO

NEDERLANDS

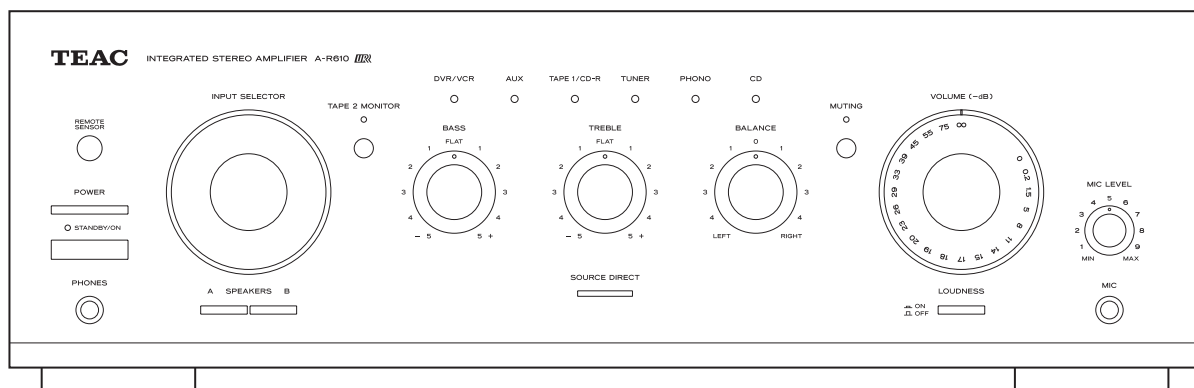



CAUTION
RISK OF ELECTRIC SHOCK
DO NOT OPEN



CAUTION: TO REDUCE THE RISK OF ELECTRIC SHOCK, DO NOT REMOVE COVER (OR BACK). NO USER-SERVICEABLE PARTS INSIDE. REFER SERVICING TO QUALIFIED SERVICE PERSONNEL.



The lightning flash with arrowhead symbol, within an equilateral triangle, is intended to alert the user to the presence of uninsulated "dangerous voltage" within the product's enclosure that may be of sufficient magnitude to constitute a risk of electric shock to persons.



The exclamation point within an equilateral triangle is intended to alert the user to the presence of important operating and maintenance (servicing) instructions in the literature accompanying the appliance.

IMPORTANT SAFETY INSTRUCTIONS

- 1) Read these instructions.
- 2) Keep these instructions.
- 3) Heed all warnings.
- 4) Follow all instructions.
- 5) Do not use this apparatus near water.
- 6) Clean only with dry cloth.
- 7) Do not block any ventilation openings. Install in accordance with the manufacturer's instructions.
- 8) Do not install near any heat sources such as radiators, heat registers, stoves, or other apparatus (including amplifiers) that produce heat.
- 9) Do not defeat the safety purpose of the polarized or grounding-type plug. A polarized plug has two blades with one wider than the other. A grounding type plug has two blades and a third grounding prong. The wide blade or the third prong are provided for your safety. If the provided plug does not fit into your outlet, consult an electrician for replacement of the obsolete outlet.
- 10) Protect the power cord from being walked on or pinched particularly at plugs, convenience receptacles, and the point where they exit from the apparatus.
- 11) Only use attachments/accessories specified by the manufacturer.
- 12) Use only with the cart, stand, tripod, bracket, or table specified by the manufacturer, or sold with the apparatus. When a cart is used, use caution when moving the cart/apparatus combination to avoid injury from tip-over. 
- 13) Unplug this apparatus during lightning storms or when unused for long periods of time.
- 14) Refer all servicing to qualified service personnel. Servicing is required when the apparatus has been damaged in any way, such as power-supply cord or plug is damaged, liquid has been spilled or objects have fallen into the apparatus, the apparatus has been exposed to rain or moisture, does not operate normally, or has been dropped.

- Do not expose this apparatus to drips or splashes.
- Do not place any objects filled with liquids, such as vases, on the apparatus.
- Do not install this apparatus in a confined space such as a book case or similar unit.
- The apparatus draws nominal non-operating power from the AC outlet with its POWER switch in the off position.
- The apparatus should be located close enough to the AC outlet so that you can easily grasp the power cord plug at any time.
- An apparatus with Class I construction shall be connected to an AC outlet with a protective grounding connection.

WARNING: TO PREVENT FIRE OR SHOCK HAZARD, DO NOT EXPOSE THIS APPLIANCE TO RAIN OR MOISTURE.

CAUTION

- DO NOT REMOVE THE EXTERNAL CASES OR CABINETS TO EXPOSE THE ELECTRONICS. NO USER SERVICEABLE PARTS ARE WITHIN!
- IF YOU ARE EXPERIENCING PROBLEMS WITH THIS PRODUCT, CONTACT TEAC FOR A SERVICE REFERRAL. DO NOT USE THE PRODUCT UNTIL IT HAS BEEN REPAIRED.

Contents

Thank you for choosing TEAC. Read this manual carefully to get the best performance from this unit.

Before Use	3
Connection.	4
Names of Each Control.	6
Remote Control Unit.	8
Basic Operation.	8
TroubleShooting	11
Specifications	12

Before Use

Read this before operation

- As the unit may become warm during operation, always leave sufficient space around the unit for ventilation. The ventilation holes should not be covered. Make sure there is at least 50 cm (18 inches) of space above and at least 10 cm (4 inches) of space on each side of the unit. Do NOT place anything on top of the unit.
- The voltage supplied to the unit should match the voltage as printed on the rear panel. If you are in any doubt regarding this matter, consult an electrician.
- Choose the installation location of your unit carefully. Avoid placing it in direct sunlight or close to a source of heat. Also avoid locations subject to vibrations and excessive dust, heat, cold or moisture.
- Do not place the unit on the amplifier/receiver.
- Do not open the cabinet as this might result in damage to the circuitry or electrical shock. If a foreign object should get into the unit, contact your dealer or service company.
- When removing the power plug from the wall outlet, always pull directly on the plug, never yank the cord.
- Do not attempt to clean the unit with chemical solvents as this might damage the finish. Use a clean, dry or slightly damp cloth.
- Keep this manual in a safe place for future reference.

CAUTION Regarding Placement

To maintain proper ventilation, be sure to leave a space around the unit (from the largest outer dimensions including projections) equal to, or greater than, shown below.

Left and Right Panels	: 10 cm
Rear Panel	: 10 cm
Top Panel	: 50 cm

Connection

CAUTION:

- Switch off the power to all equipment before making connections.
- Read the instructions of each component you intend to use with this unit.
- Be sure to insert each plug securely. To prevent hum and noise, avoid bundling the signal interconnection cables together with the AC power cord or speaker cables.

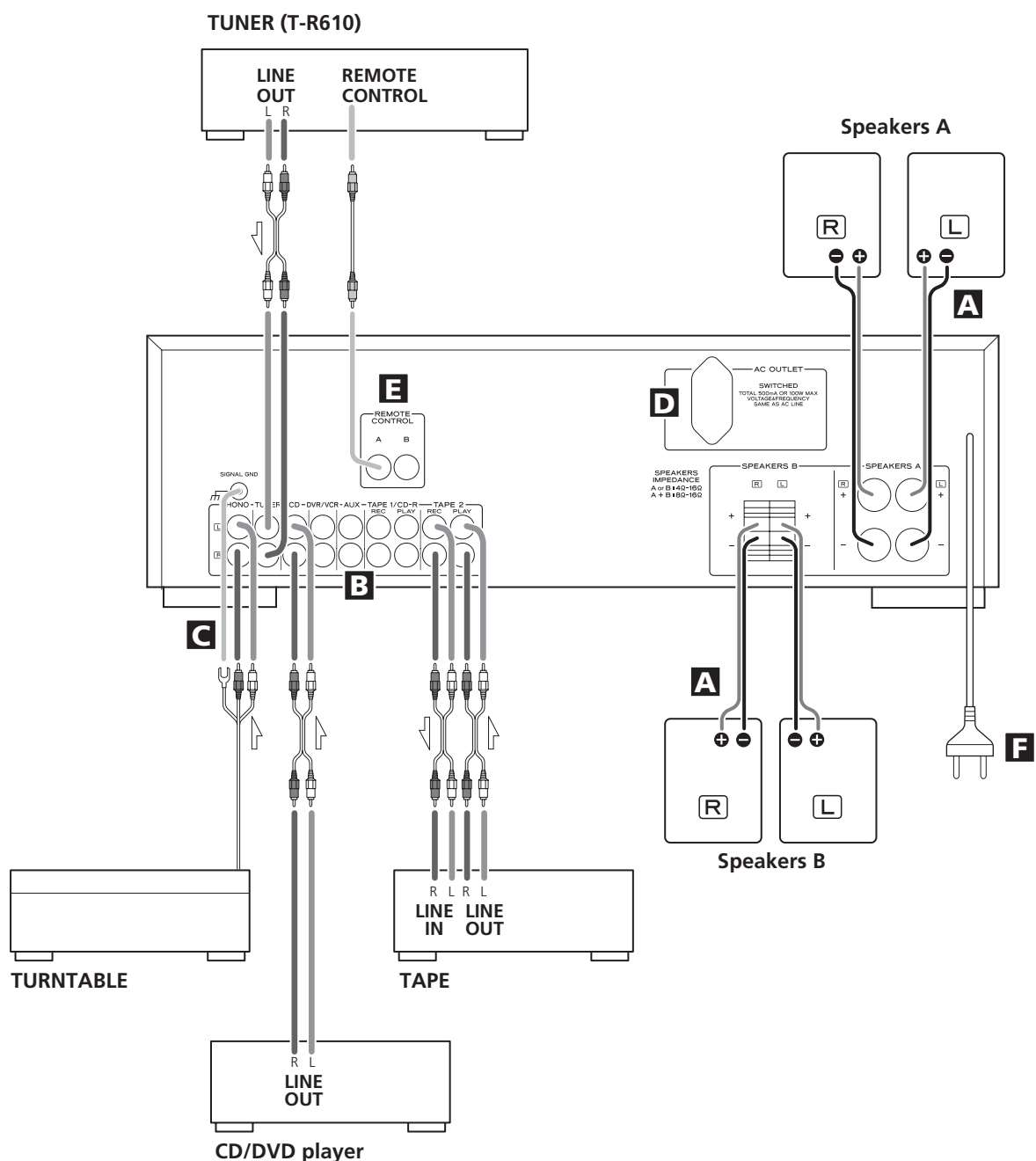

- PHONO → Turntable
 TUNER → Tuner (T-R610)
 CD → CD player
 DVR/VCR → Video cassette recorder, etc.
 AUX → Audio component
 TAPE1/CD-R → Cassette tape deck, CD recorder, etc.
 TAPE2 → Cassette tape deck, CD recorder, etc.

A Speaker Connections

Caution:

To avoid damaging the speakers with a sudden high-level signal, be sure to switch the power off before connecting the speakers.

- Check the impedance of your speakers. Connect speaker with an impedance of 4 to 16 ohms when using only one pair of speakers (SPEAKERS A or SPEAKERS B). When using two pairs of speakers simultaneously, the impedance should be 8 to 16 ohms.
- The black speaker terminals are \ominus (negative). Generally, the \oplus side of the speaker cable is marked to make it distinguishable from the \ominus side of the cable. Connect this marked side to the \oplus terminal and the unmarked side to the black \ominus terminal.
- Prepare the speaker cables for connection by stripping off approximately 10 mm or less of the outer insulation. (Removing too much insulation may lead to a short circuit if the bared wires should come in contact with each other.) Twist the strands of the stripped wires tightly together:

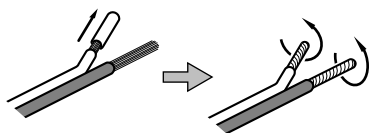

Caution:

The metal portions of the two separate wires should not touch or an electrical short can occur. Shorted wires can create a fire hazard or induce a failure in your equipment.

How to connect

Speakers A

1. Turn the terminal cap counterclockwise to loosen it. The speaker terminal caps cannot be fully removed from the base.
2. Insert the wire into the terminal fully and turn the terminal cap clockwise to securely connect it.

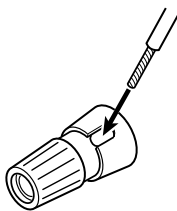

Speakers B

Press the lever, insert the wire, then release the lever.

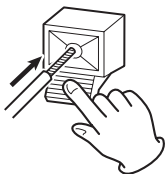

- Make sure none of the wire insulation is under the terminal, only the bare, stripped wire.
- Make sure the wire is fastened firmly by pulling the cable lightly.

B AUDIO IN/OUT jacks

Analog 2-channel audio signal is input or output from these jacks. Connect the component with commercially-available RCA cables.

Make sure to connect:

- white plug → white jack (L: left channel)
- red plug → red jack (R: right channel)

C PHONO jacks/SIGNAL GND terminal

Connect the turntable's RCA pin cords to PHONO jacks.

Make sure to connect:

- white plug → white jack (L: left channel)
- red plug → red jack (R: right channel)

Connect the turntable's ground cord to SIGNAL GND terminal.

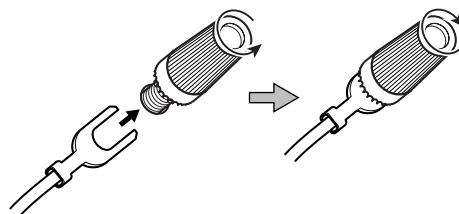

D AC Outlet (switched)

This outlet is active only when the unit is on.

Caution:

Make sure that the total power consumption of all equipment connected to the outlet does not exceed 500mA or 100 watts.

E REMOTE CONTROL jacks

If you have TEAC T-R610, connect the REMOTE CONTROL jack (A or B) of each component by the remote control cord (provided with the T-R610).

F Power cord (AC)

Be sure to connect the power cord to an AC outlet which supplies the correct voltage.

Hold the power plug when plugging or unplugging the power cord. Never pull or yank on the power cord.

Names of Each Control

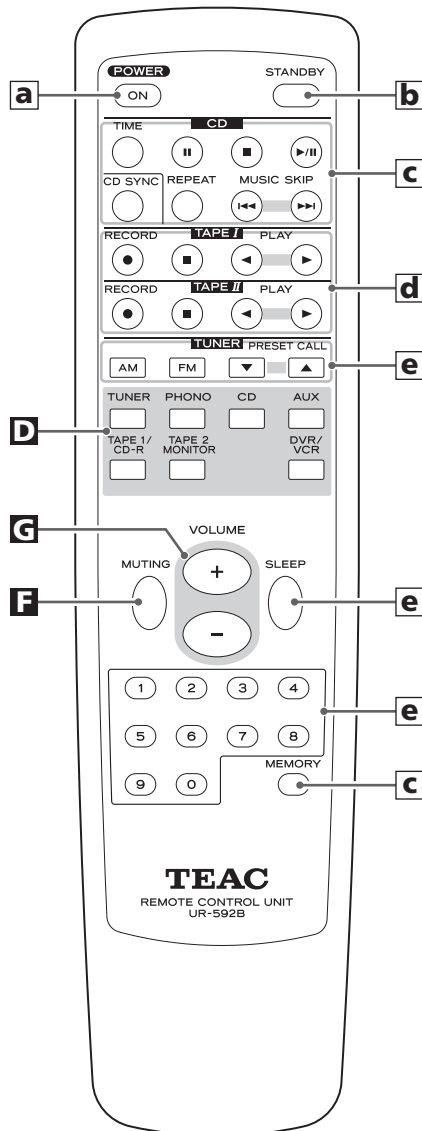
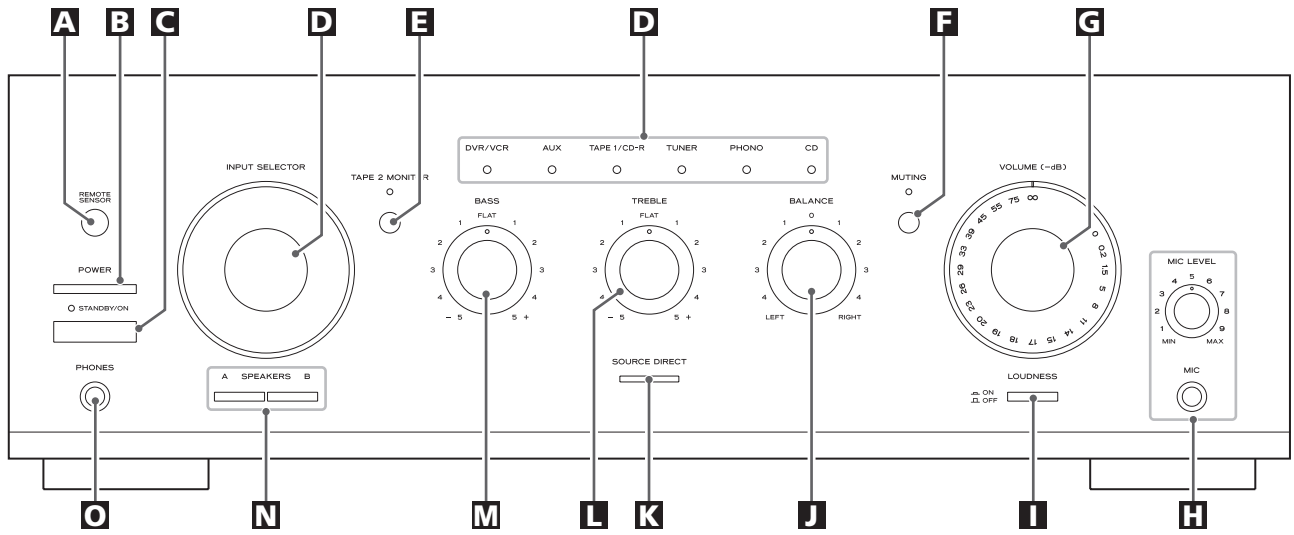

A Remote Sensor

When operating the remote control unit, point it towards the REMOTE SENSOR.

B POWER

Press this switch to turn the unit standby or off.

The equipment draws nominal non-operating power from the AC outlet with its POWER switch in the OFF position.

C STANDBY/ON

When the power switch of the main unit is depressed, use this button to turn the unit on or standby.

The standby indicator lights when the unit is in the standby mode. When the unit is turned on, it goes off.

D INPUT SELECTOR

Use this knob (or buttons of the remote control unit) to select a source.

One of the indicators lights to show the selected source.

E TAPE 2 MONITOR

When a cassette tape deck is connected to the TAPE 2 jacks, use this button to turn on or off the tape monitor function.

The indicator lights when the tape monitor function is on.

F MUTING

Use this button to mute the sound.

This indicator blinks during the muting.

G VOLUME

Turn this knob (or press the VOLUME buttons of the remote control unit) to adjust the volume.

H MIC Jack and MIC LEVEL knob

With the microphone plugged into this jack, the sound picked up from the microphone will be heard together with the source sound selected by the INPUT SELECTOR.

Turn the MIC LEVEL knob to adjust the input level of the microphone.

I LOUDNESS

Use this button to compensate for the loss of bass at low volumes.

J BALANCE

Use this knob to adjust the balance of the speakers.

Normally, set the knob to the center position.

K SOURCE DIRECT

Press this button to turn on or off the source direct function.

When the source direct function is set to on, the button lights and you can listen to the sound without tone effects.

L TREBLE

Use this knob to adjust the level of high frequency information.

M BASS

Use this knob to adjust the level of low frequency information.

N SPEAKERS buttons

Use these buttons to turn on or off the speakers.

on : Sound is output from the speakers.

off : No sound is output from the speakers.

O PHONES jack

For private listening, insert the headphones plug into this jack, and adjust the volume by turning the VOLUME knob.

Remote Control Unit

a ON

When the POWER switch of the main unit is depressed, use this button to turn the unit on.

b STANDBY

When the POWER switch of the main unit is depressed, use this button to turn the unit standby.

c Buttons for the operation of TEAC's CD player

d Buttons for the operation of TEAC's cassette tape deck

Use these buttons to operate TEAC components with  mark.

e Buttons for the operation of TEAC T-R610 (TUNER).

Numeric buttons:

Use these buttons to select a preset channel.

Note:

- To simplify explanations, instructions in this manual refer to the names of the buttons and controls on the front panel only. Associated controls on the remote control will also operate similarly.

Remote Control Unit

The amplifier and some other TEAC components which have  mark on the front panel can be operated by the provided "UR" remote control unit.

When operating the remote control unit, point it towards the REMOTE SENSOR on the front panel of the amplifier (or other TEAC component).

- Even if the remote control unit is operated within the effective range, remote control operation may be impossible if there are any obstacles between the unit and the remote control.
- If the remote control unit is operated near other appliances which generate infrared rays, or if other remote control devices using infrared rays are used near the unit, it may operate incorrectly. Conversely, the other appliances may operate incorrectly.

Battery Installation

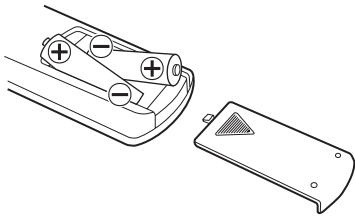

1. Remove the battery compartment cover.
2. Insert two "AAA" (R03 or UM-4) dry batteries. Make sure that the batteries are inserted with their positive "⊕" and negative "⊖" poles positioned correctly.
3. Close the cover.

Battery Replacement

If the distance required between the remote control unit and main unit decreases, the batteries are exhausted. In this case replace the batteries with new ones.

Precautions concerning batteries

- Be sure to insert the batteries with correct positive "⊕" and negative "⊖" polarities.
- Use batteries of the same type. Never use different types of batteries together.
- Rechargeable and non-rechargeable batteries can be used. Refer to the precautions on their labels.
- When the remote control unit is not to be used for a long time (more than a month), remove the batteries from the remote control unit to prevent them from leaking. If they leak, wipe away the liquid inside the battery compartment and replace the batteries with new ones.
- Do not heat or disassemble batteries and never dispose of old batteries by throwing them in a fire.

Basic Operation 1

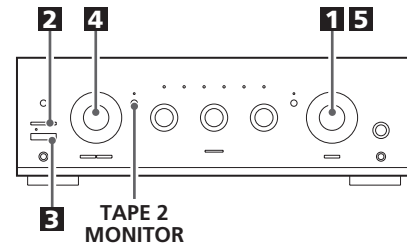

- 1** To protect speakers from a sudden high-level signal, turn the VOLUME knob counterclockwise to minimize the volume.

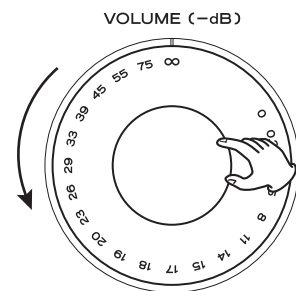

-∞ (infinity): minimum volume
0dB: maximum volume

- 2** Press the POWER switch.

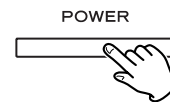

The unit enters standby mode, and the standby indicator lights.

- 3** Press the STANDBY/ON switch to turn the unit on.

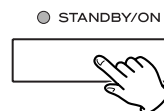

The standby indicator goes off.

- 4** Select a source by turning the INPUT SELECTOR (or pressing one of the input buttons of the remote control unit).

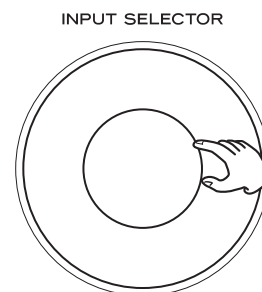

Tape Monitor Function

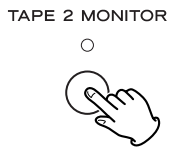

If you want to select the source connected to TAPE 2 jacks, press the TAPE 2 MONITOR button to turn the tape monitor function on. The TAPE 2 MONITOR indicator lights. Press the TAPE MONITOR button again to cancel the tape monitor function.

- When the tape monitor function is on, sources other than TAPE 2 cannot be heard. Be sure to turn the function off while listening to other sources.

5 Play the source, and gradually turn up the volume to the required level by turning the VOLUME knob.

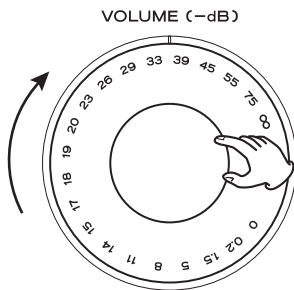

Recording

1. Select a source to be recorded by turning the INPUT SELECTOR.
2. Start recording.
 - The volume and tone control have no effect on the recording signals.
 - If a 3-head cassette tape deck is connected to TAPE 2 (PLAY and REC) jacks, and if the tape monitor function is set to on during recording, you can listen to not the source sound but the sound being recorded. Press the TAPE MONITOR button to turn on or off the tape monitor function.

Selecting the speakers

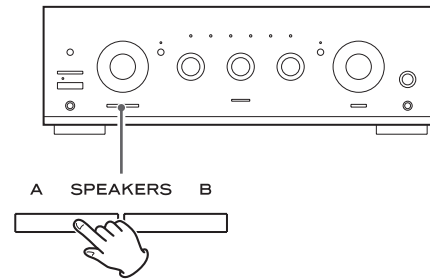

Press the SPEAKERS button (A or B) to turn the speakers on or off.

Listening through headphones

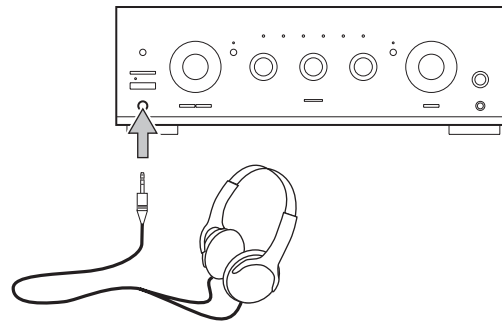

For private listening, first reduce the volume level on the receiver to minimum. Then insert the plug from your headphones into the PHONES jack, and adjust the volume by turning the VOLUME knob.

If you want to cut off the sound from speakers, press the SPEAKERS button to turn it off.

CAUTION

Always lower the volume level prior to plugging in your headphones. **TO AVOID DAMAGING YOUR HEARING** - Do not place your headphones on your head until after you have plugged them in.

Muting

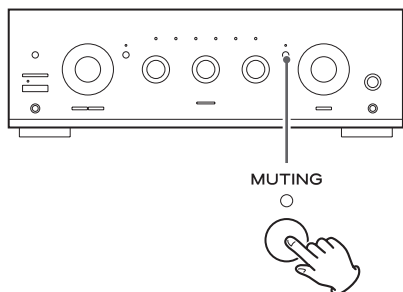

To mute the sound temporarily, press the MUTING button. Press the MUTING button again to restore the sound.

- While muting is engaged, the MUTING indicator blinks.

LOUDNESS button

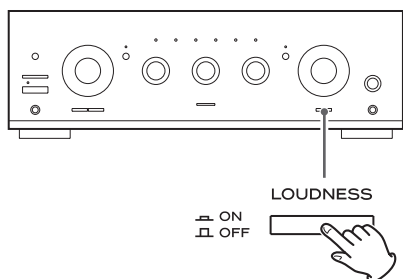

This button compensates for the loss of bass at low volumes. Set this button to the OFF position when listening at normal levels.

How to adjust the balance between the left and right speakers

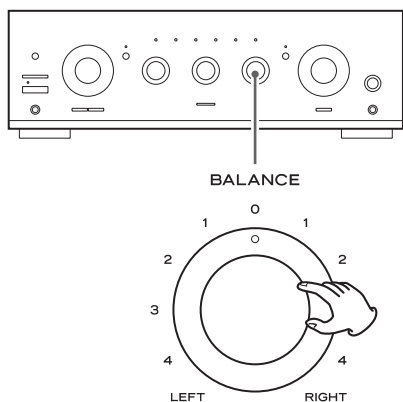

Turn the BALANCE knob to adjust the balance of the speakers. Normally, set the knob to the center position.

Tone Control

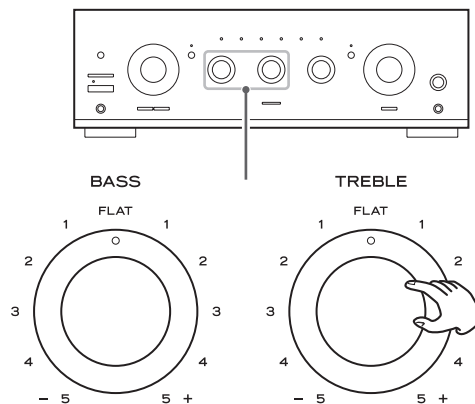

Turn the BASS knob to adjust the level of low frequency information.

Turn the TREBLE knob to adjust the level of high frequency information.

Source Direct

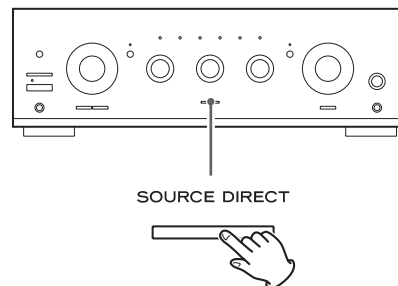

Press this button to turn on or off the source direct function. When the source direct function is set to on, the button lights and you can listen to the sound without tone effects.

If you experience problems with this unit, please take the time to look through this chart and see if you can solve the problem yourself before you call your dealer or TEAC service center.

No power

- Check the connection to the AC power source. Check and make sure the AC source is not a switched outlet and if it is, the switch is turned on. Make sure there is power to the AC outlet by plugging another item such as a lamp or fan.

No sound from speakers.

- Adjust the volume.
- Set the BALANCE control to "0".
- Check the connection to the speakers.
- If your speakers are connected to the SPEAKERS A (or B) terminals, make sure the SPEAKERS A (or B) button on the front panel is depressed.
- If the tape monitor function is ON, press the TAPE 2 MONITOR button to turn it off.

The volume of SPEAKERS A is different from that of B.

- The volume and sound quality may differ depending on the speaker's size, etc. If you want to use SPEAKERS A and B simultaneously with the same volume, connect exactly the same type of speakers to the SPEAKERS A and B terminals.

The sound is noisy or humming.

- The unit is too close to a TV set or similar appliances. Relocate the units so they no longer interfere with each other, or turn them off.
- Connect the turntable's ground cord to the SIGNAL GND terminal.

Sound cuts off during listening to the music or no sound even though power is ON.

- Speaker impedance is less than prescribed for this unit.
- Turn the power off and reduce the volume.

Low bass response.

- Speaker polarity (\oplus/\ominus) is reversed. Check all speakers for correct polarity.

Remote control doesn't work.

- Press the POWER switch of the main unit to turn it on.
- If the batteries are dead, change the batteries.
- Use remote control unit within the range (5m /15ft) and point at the front panel.
- Clear obstacles between the remote control unit and the main unit.
- If a strong light is near the unit, turn it off.

If normal operation is not restored, unplug the power cord from the outlet and plug it again.

Maintenance

If the surface of the unit gets dirty, wipe with a soft cloth or use diluted neutral cleaning liquid. Be sure to remove any fluid completely. Do not use thinner, benzine or alcohol as they may damage the surface of the unit.

Disposal of your old appliance



1. When this crossed-out wheeled bin symbol is attached to a product it means the product is covered by the European Directive 2002/96/EC.
2. All electrical and electronic products should be disposed of separately from the municipal waste stream via designated collection facilities appointed by the government or the local authorities.
3. The correct disposal of your old appliance will help prevent potential negative consequences for the environment and human health.
4. For more detailed information about disposal of your old appliance, please contact your city office, waste disposal service or the shop where you purchased the product.

Amplifier Section

Continuous Power Output	120 W+120 W RMS (1 kHz, 4 ohms, 0.5%) 90 W+90 W (1 kHz, 8 ohms, 0.5%)
Total Harmonic Distortion	0.02% (1 kHz, 8 ohms, 60W)
Input Sensitivity/Impedance	PHONO: 2.8 mV/47 k ohms LINE*: 180 mV/47 k ohms
Signal-to-Noise Ratio (IHF-A)	PHONO: 65 dB LINE*: 90 dB
Output Level/Impedance	TAPE: 150 mV/3.3 k ohms
Frequency Response	PHONO: 20 to 20,000 Hz, ± 1 dB (RIAA) LINE*: 5 to 80,000 Hz, (SOURCE DIRECT, 1 W)
Tone Control.	BASS: ± 10 dB at 100 Hz TREBLE: ± 10 dB at 10 kHz
Muting	-20 dB

General

Power Requirements	230 V AC, 50 Hz
Power Consumption	300 W
Dimensions (W x H x D)	430 x 142 x 355 mm
Weight (net)	9.7 kg

Standard Accessories

- Remote Control Unit (UR-592B) x 1
- Battery (AAA, R03, UM-4) x 2
- Owner's Manual x 1
- Warranty Card x 1

*: LINE means TUNER, CD, DVR/VCR, AUX, TAPE1/CD-R, TAPE2.

- Design and specifications are subject to change without notice.
- Illustrations may differ slightly from production models.

Nous vous remercions pour l'achat d'un appareil TEAC. Lire ce manuel avec attention pour obtenir les meilleures performances possibles de cet appareil.

Avant Utilisation	13
Connexions	14
Noms des commandes	16
Boîtier de télécommande	18
Fonctions de base	18
Dépannage	21
Caractéristiques techniques	22

Lire les consignes suivantes avant toute utilisation

- L'appareil pouvant dégager de la chaleur lorsqu'il fonctionne, laissez un espace suffisant autour de l'appareil afin de permettre une ventilation naturelle.
Ne pas obstruer les orifices de ventilation. Laissez au moins 50 cm de libre au-dessus et au moins 10 cm de chaque côté de l'appareil.
Ne placez RIEN au-dessus de l'appareil.
- La tension d'alimentation utilisée doit être identique à la tension indiquée sur la plaque à l'arrière de l'appareil. En cas de doute, n'hésitez pas à consulter un électricien.
- Choisissez soigneusement l'endroit où vous installerez l'appareil. Evitez de le placer dans un endroit exposé directement aux rayons solaires ou à proximité d'une source de chaleur. Evitez également les endroits soumis à des vibrations ou exposés à la poussière, à la chaleur, au froid et à l'humidité.
- Ne placez pas l'appareil sur l'amplificateur ou le récepteur.
- N'ouvrez jamais l'appareil pour ne pas endommager les circuits ou vous exposer à un risque d'électrocution. Au cas où un objet tomberait par inadvertance dans l'appareil, contactez votre revendeur ou la société chargée de la maintenance.
- Pour débrancher le cordon d'alimentation de la prise murale, tirez directement sur la prise, ne tirez jamais sur le cordon.
- N'essayez pas de nettoyer l'appareil avec un détergent chimique, vous risqueriez d'abîmer la finition du revêtement. Utilisez toujours un chiffon propre et sec.
- Conservez soigneusement ce manuel pour pouvoir vous y référer ultérieurement.

ATTENTION

- N'exposez pas l'appareil à des éclaboussures ou à des gouttes d'eau.
- Ne posez pas d'objet contenant du liquide, tel qu'un vase, sur l'appareil.
- N'installez pas cet appareil dans un espace confiné, dépourvu de ventilation, comme par exemple une bibliothèque ou similaire.
- L'appareil tire un courant nominal de veille de la prise secteur, avec son interrupteur POWER en position off.
- L'appareil doit être placé suffisamment près de la prise secteur pour que vous puissiez à tout moment saisir la fiche du cordon d'alimentation.
- Un appareil de classe **I** doit être connecté à une prise secteur via une fiche avec mise à la terre.

PRÉCAUTION:

- Coupez l'alimentation de tous les appareils avant d'effectuer les raccordements.
- Lisez les instructions qui accompagnent chaque appareil que vous avez l'intention d'utiliser en association avec cet appareil-ci.
- Veillez à ce que chaque fiche soit soigneusement insérée. Pour éviter les ronflements et les bruits parasites, évitez d'attacher les câbles d'interconnexion parcourus par les signaux avec le cordon d'alimentation secteur ou les câbles de liaison aux enceintes.

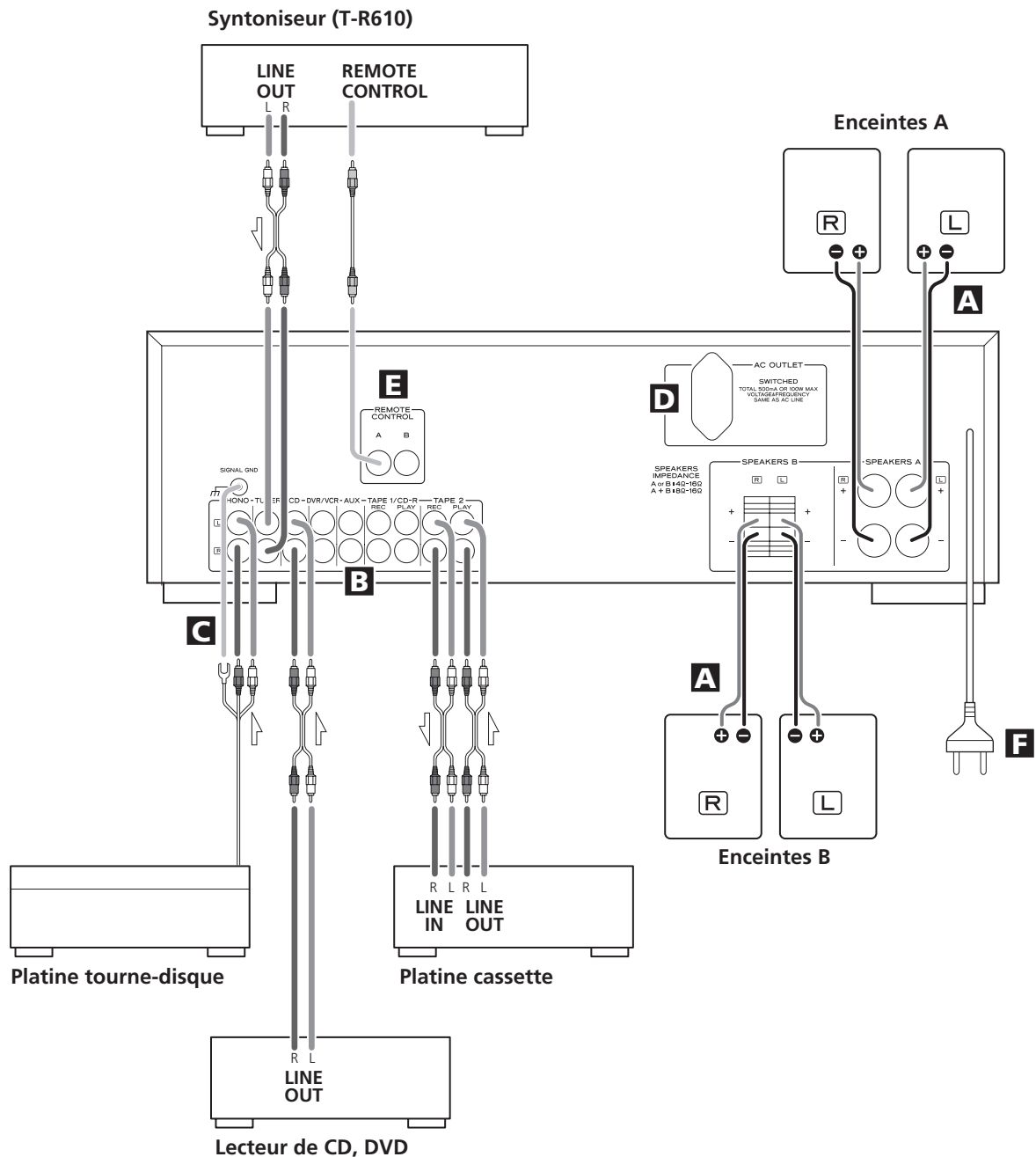

PHONO → Platine tourne-disque
 TUNER → Syntoniseur (T-R610)
 CD → Lecteur de CD, DVD
 DVR/VCR → Magnétoscope, etc.
 AUX → Appareil audio
 TAPE1/CD-R → Platine cassette, MD, etc.
 TAPE2 → Platine cassette, MD, etc.

A Raccordement des enceintes

Attention :

Pour éviter d'endommager les enceintes avec un signal brusque de niveau trop élevé, veillez à mettre l'appareil hors tension avant de raccorder les enceintes.

- Vérifiez l'impédance de vos enceintes. Branchez des enceintes ayant une impédance de 4 à 16 ohms si vous n'employez qu'une paire d'enceintes (SPEAKERS A ou SPEAKERS B). Si vous employez simultanément deux paires d'enceintes, leur impédance doit être de 8 à 16 ohms.
- Les bornes noires des enceintes correspondent au \ominus (bornes négatives)
Généralement, le côté \oplus des câbles d'enceinte est indiqué ou identifié par une couleur, qui le distingue du \ominus . Raccordez le côté ainsi marqué à la borne \oplus et le côté dépourvu de marque à la borne \ominus .
- Avant de raccorder les câbles des enceintes, préparez-les en les dénudant sur environ 10 mm (pas plus pour éviter tout risque de court-circuit). Torsadez les brins des extrémités de fils dénudés:

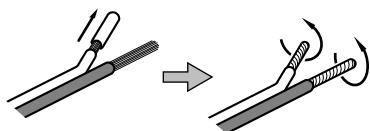

Les parties métalliques de deux fils séparés ne doivent jamais se toucher pour éviter tout risque de court-circuit. Les fils en court-circuit peuvent provoquer un incendie ou détériorer sérieusement votre appareil.

Pour effectuer le raccordement

Enceintes A

1. Tournez le capuchon de la borne dans le sens contraire des aiguilles d'une montre pour le desserrer. Le capuchon ne peut pas être séparé de la borne.
2. Introduisez le conducteur dans la borne puis tournez le capuchon dans le sens des aiguilles d'une montre pour assurer son maintien.

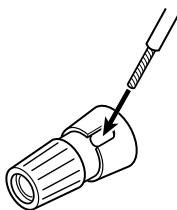

Enceintes B

Appuyez sur le levier, insérez le bout du fil, ensuite relâchez le levier.

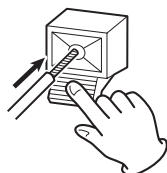

- Assurez-vous que le fil est bien fixé en place en tirant légèrement sur le cordon.
- Assurez-vous que seulement le bout dénudé du fil est inséré dans la prise et qu'aucun plastique n'empêche un bon contact entre le fil et sa borne.

B Prises AUDIO IN/OUT

Un signal audio analogique 2 canaux d'entrée ou de sortie est disponible sur ces prises. Raccordez l'appareil avec des câbles standard de type RCA.

Veillez à brancher:

- la fiche blanche → la prise blanche (L: voie gauche)
- la fiche rouge → la prise rouge (R: voie droite)

C Prises PHONO

Borne SIGNAL GND (MASSE DU SIGNAL)

Branchez le cordon RCA de la platine tourne-disque aux prises PHONO.

Veillez à brancher:

- la fiche blanche → la prise blanche (L: voie gauche)
- la fiche rouge → la prise rouge (R: voie droite)

Branchez le fil de masse à la borne SIGNAL GND (MASSE DU SIGNAL).

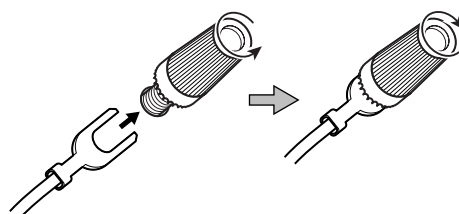

D Sortie CA ou secteur (commutée)

Cette sortie n'est active que lorsque l'appareil est sous tension.

Attention :

Assurez-vous que la puissance électrique totale de tous les équipements raccordés sur cette prise n'excède pas 100 W ou 500 mA.

E Prises REMOTE CONTROL

Si vous possédez le TEAC T-R610, connecter la prise REMOTE CONTROL (A ou B) de chaque appareil avec le cordon de télécommande (fourni avec le T-R610).

F Cordon d'alimentation (CA ou secteur)

Bien brancher le cordon d'alimentation sur une prise de courant qui fournit la tension correcte.

- Tenir la fiche d'alimentation en branchant ou débranchant le cordon d'alimentation.
- Pour débrancher le cordon d'alimentation de la prise murale, tirez directement sur la prise, ne tirez jamais sur le cordon.

Noms des commandes

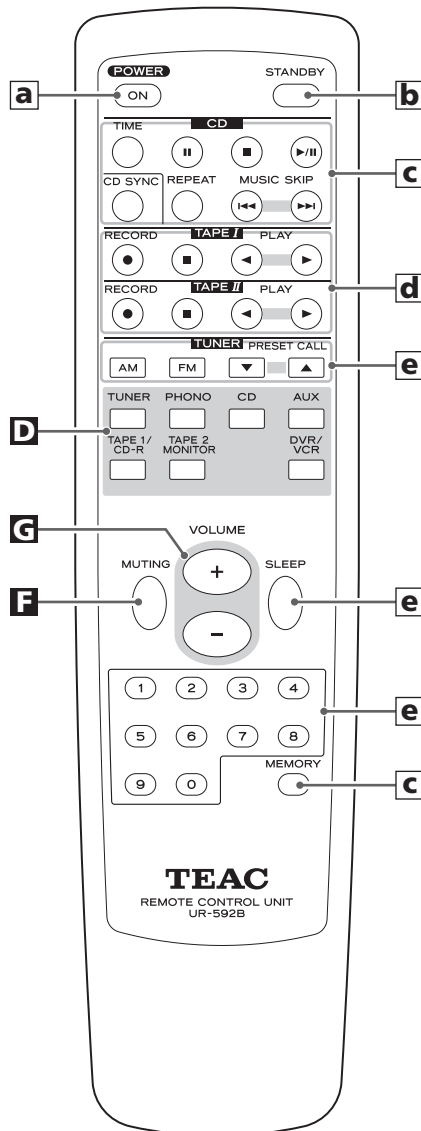
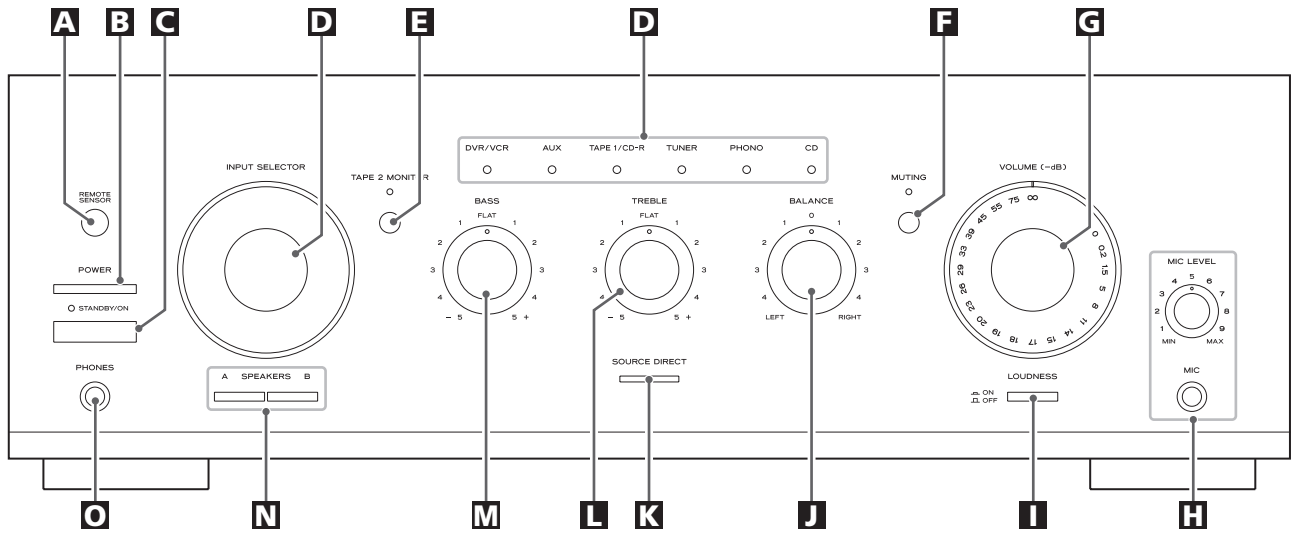

A Détecteur de télécommande

Lorsque vous utilisez la télécommande, dirigez-la vers l'amplificateur.

B POWER

Appuyez sur cette touche pour mettre l'appareil en veille ou hors tension.

L'appareil tire de la prise secteur une puissance faible mais non nulle lorsque l'interrupteur POWER est sur la position OFF.

C STANDBY/ON

Lorsque l'interrupteur POWER de l'unité centrale est enfoncé, cette touche permet de mettre l'appareil sous tension ou en veille.

Le voyant de veille s'allume lorsque l'appareil est en mode veille. Lorsque l'appareil est hors tension, ce voyant est éteint.

D INPUT SELECTOR

Tournez ce bouton (ou appuyez sur les touches de la télécommande) pour sélectionner une source.

Un des indicateurs s'allume pour indiquer la source sélectionnée.

E TAPE 2 MONITOR

Si vous souhaitez sélectionner la source raccordée aux prises TAPE 2, appuyez sur la touche TAPE 2 MONITOR pour activer cette fonction. Le voyant « TAPE 2 MONITOR » s'allume.

Pour annuler la fonction Tape Monitor, appuyez de nouveau sur la touche TAPE 2 MONITOR.

F MUTING

Appuyez sur cette touche pour couper le son.

Le témoin MUTING clignote pendant la coupure du son.

G VOLUME

Tournez ce bouton (ou appuyez sur les touches VOLUME du boîtier de télécommande) pour régler le niveau d'écoute global.

H Prise de microphone (MIC) et commande de niveau micro (MIC LEVEL)

Avec le microphone branché à cette prise, le son capté par le microphone sera entendu avec le son de la source sélectionnée par le sélecteur de source (INPUT SELECTOR). Si le mixage de microphone est requis, branchez le microphone dans la prise MIC, réglez le niveau d'entrée de microphone avec la commande MIC LEVEL.

I LOUDNESS

Cette touche permet de compenser la perte des graves aux faibles niveaux de volume.

J BALANCE

Utilisez ce bouton pour ajuster la balance des enceintes acoustiques.

Normalement, mettez le bouton en position centrale.

K Source Direct

Appuyez sur ce bouton pour activer ou désactiver la fonction de source directe.

Quand celle-ci est activée, le bouton s'allume et vous pouvez écouter le son sans correction de tonalité.

L TREBLE

Utilisez ce bouton pour ajuster le niveau des aigus.

M BASS

Utilisez ce bouton pour ajuster le niveau des graves.

N SPEAKERS

Utilisez cette touche pour mettre en ou hors service les enceintes (A ou B).

ON : Le son est diffusé par les enceintes.

OFF: aucun son ne sort des enceintes.

O PHONES

Pour l'écoute privée, introduisez la fiche du casque dans cette prise puis réglez le niveau au moyen du bouton VOLUME.

Télécommande

a ON

Lorsque l'interrupteur secteur de l'appareil principal est enclenché, utilisez ce bouton pour mettre l'appareil en marche.

b STANDBY

Lorsque l'interrupteur secteur de l'appareil principal est enclenché, utilisez ce bouton pour mettre l'appareil en veille.

c Touches de commande pour lecteur CD TEAC

d Touches de commande pour platine cassette TEAC

Utilisez ces touches pour commander des éléments TEAC portant la marque **RR**.

e Touches pour commander le TEAC T-R610 (Syntoniseur)

Touches numériques:

En mode de syntonisation pré-réglée, utilisez ces touches pour sélectionner un canal pré-réglé.

Remarque:

Pour simplifier les explications, les instructions utilisent les noms des touches et commandes sur le panneau avant, sans mentionner l'utilisation de la télécommande.

Boîtier de télécommande

Cet amplificateur et autres composants TEAC qui portent la marque **URR** sur le panneau avant peuvent fonctionner utilisant la télécommande « UR » fournie.

Si vous utilisez la télécommande, pointez là vers le capteur situé sur le panneau avant du amplificateur (ou autre composant TEAC).

- Même si le boîtier de télécommande est activé dans la zone de fonctionnement, la commande à distance peut être impossible s'il y a des obstacles entre le lecteur et le boîtier de télécommande.
- Si le boîtier de télécommande fonctionne dans le voisinage d'autres appareils générant des rayons infrarouges, ou si d'autres télécommandes utilisant des rayons infrarouges sont utilisées près du lecteur, le lecteur peut ne pas bien fonctionner. Dans la situation inverse, les autres appareils peuvent ne pas bien fonctionner.

Mise en place des piles

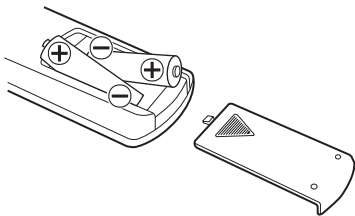

- 1** Retirer le couvercle du compartiment des piles.
- 2** Introduire deux piles « AAA » (R03, UM-4). S'assurer que les piles sont correctement mises en respectant les polarités plus ⊕ et moins ⊖.
- 3** Fermer le couvercle jusqu'au déclic.

Remplacement des piles

Si vous remarquez que la distance entre le boîtier de télécommande et le lecteur devient plus courte pour un fonctionnement correct, ceci indique que les piles sont usées. Dans ce cas, remplacer les piles par des nouvelles.

Précautions à observer concernant les piles

- Bien placer les piles en respectant les polarités plus ⊕ et moins ⊖.
- Utiliser des piles du même type. Ne jamais essayer d'utiliser des types de pile différents ensemble.
- Des piles ou des batteries peuvent être utilisées. Se référer à leurs étiquettes pour les précautions à respecter.
- Si le boîtier de télécommande n'est pas utilisé pendant une longue période (plus d'un mois), retirer les piles du boîtier de télécommande pour éviter des fuites de pile. Si elles coulent, essuyer le liquide dans le compartiment des piles et remplacer les piles par des neuves.
- Ne pas chauffer, démonter les piles ni les mettre au feu.

Fonctions de base 1

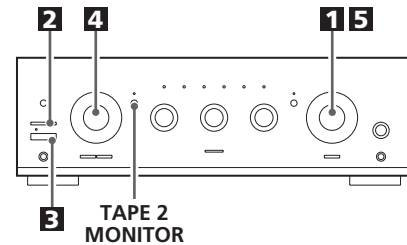

- 1** Afin de protéger les enceintes acoustiques d'un signal soudain très fort, tournez le bouton **VOLUME** en sens inverse des aiguilles d'une montre pour réduire le volume.

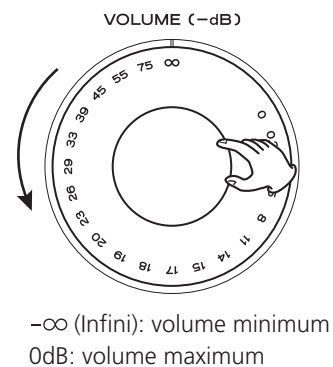

- 2** Appuyez sur l'interrupteur **POWER**

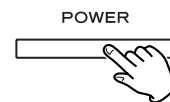

L'appareil passe en mode veille et le voyant **STANDBY** s'allume.

- 3** Appuyez sur l'interrupteur **STANDBY/ON** pour mettre l'appareil sous tension.

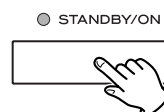

Le voyant **STANDBY** s'éteint.

- 4** Sélectionnez une source en tournant le sélecteur d'entrée (**INPUT SELECTOR**) (ou en appuyant sur l'une des touches de la télécommande).

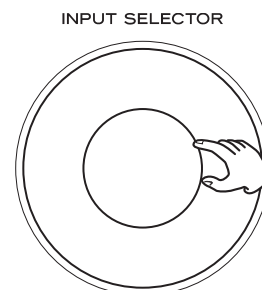

Fonction Tape Monitor



Si vous souhaitez sélectionner la source raccordée aux prises TAPE 2, appuyez sur la touche TAPE 2 MONITOR pour activer cette fonction. Le voyant « TAPE 2 MONITOR » s'allume. Pour annuler la fonction Tape Monitor, appuyez de nouveau sur la touche TAPE 2 MONITOR.

- Lorsque la fonction Tape Monitor est active, il n'est pas possible d'écouter une autre source que celle-ci. Veillez à désactiver cette fonction lorsque vous écoutez d'autres sources.

5 Mettre l'appareil sélectionné en marche et augmentez progressivement le volume jusqu'au niveau désiré à l'aide du bouton VOLUME.

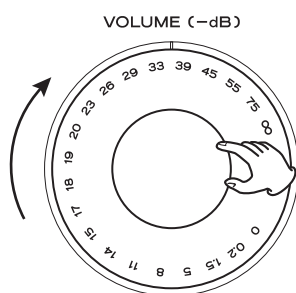

Enregistrement

1. Sélectionnez la source à enregistrer en tournant le sélecteur d'entrée (INPUT SELECTOR)

2. Démarrez l'enregistrement.

- Le volume et les contrôles de tonalité n'ont aucun effet sur les signaux enregistrés.
- Si vous avez raccordé une platine cassette 3 têtes aux prises TAPE 2 (PLAY et REC), et si la fonction Tape Monitor est activée pendant l'enregistrement vous ne pourrez pas écouter le son provenant de cette source mais uniquement le son en cours d'enregistrement.

Allumer/Eteindre les enceintes

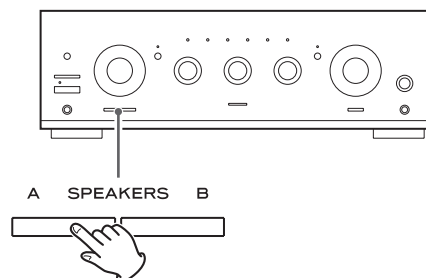

Appuyer sur la touche SPEAKERS (A ou B) pour allumer ou éteindre les enceintes.

Ecoute avec un casque

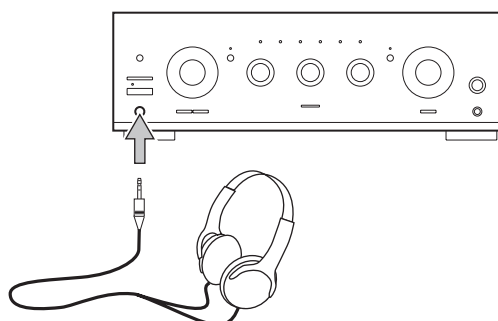

Pour une écoute privée, commencez par réduire au minimum le niveau de volume sur l'amplificateur. Insérez la prise jack du casque dans la prise PHONES et réglez le volume à l'aide du bouton VOLUME.

Pour couper le son provenant des enceintes, appuyez sur la touche SPEAKERS pour les couper (OFF).

Attention:

Baissez toujours le niveau du volume avant de brancher le casque d'écoute. POUR EVITER DE CAUSER DES TROUBLES DE L'OUÏE – Ne mettez pas votre casque d'écoute sur la tête tant que vous ne l'avez pas branché.

Silencieux

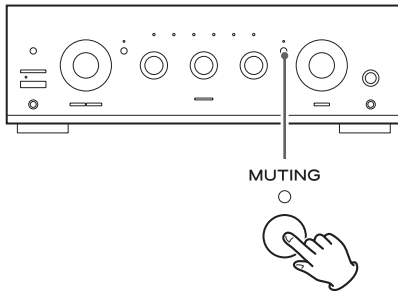

Pour couper momentanément les sons, appuyez sur la touche MUTING.

Appuyez une nouvelle fois sur la touche MUTING pour rétablir les sons.

- Aussi longtemps que les sons sont coupés, le témoin MUTING clignote.

Touche LOUDNESS

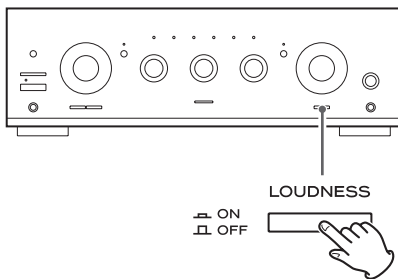

Cette touche permet de compenser la perte des graves aux faibles niveaux de volume. Régler la touche sur la position OFF lors d'une écoute à un niveau normal.

Comment régler l'équilibre des haut-parleurs

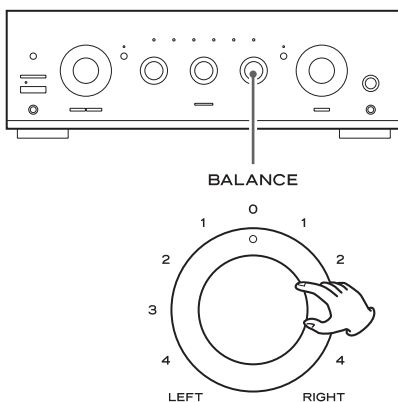

Tournez le bouton BALANCE pour ajuster la balance des enceintes acoustiques.

Normalement, mettez le bouton en position centrale.

Contrôle de la tonalité

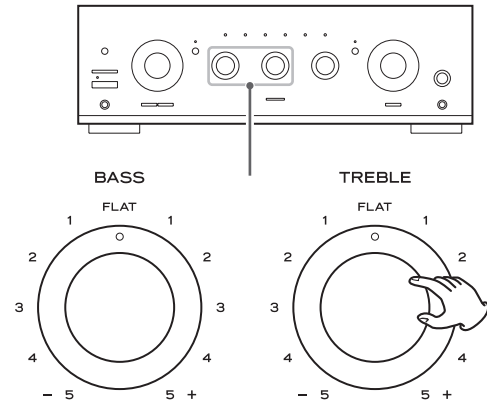

Tournez le bouton BASS pour ajuster le niveau des graves.

Tournez le bouton TREBLE pour ajuster le niveau des aigus.

Source Direct

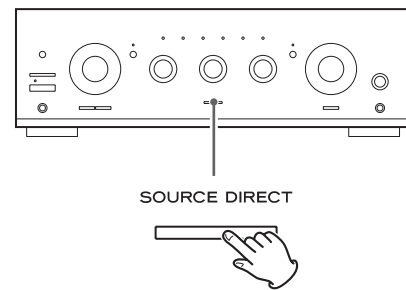

Appuyez sur ce bouton pour activer ou désactiver la fonction de source directe.

Quand celle-ci est activée, le bouton s'allume et vous pouvez écouter le son sans correction de tonalité.

En cas de problème avec l'appareil, prenez le temps de lire ce tableau et de voir si vous pouvez résoudre le problème tout seul avant de faire appel à votre revendeur ou au centre d'assistance TEAC.

L'appareil ne s'allume pas

- Vérifier que l'appareil est bien branché sur la prise secteur. Vérifiez que la source d'alimentation CA n'est pas une prise équipée d'un interrupteur et si tel et le cas vérifiez que l'interrupteur est bien sur ON. Vérifiez que la prise délivre bien du courant en branchant un autre appareil électrique, une lampe ou un ventilateur par exemple.

Aucun son ne sort des enceintes.

- Régler le volume.
- Régler la commande BALANCE en position « 0 ».
- Vérifier que les enceintes sont bien connectées.
- Si les enceintes sont connectées aux prises SPEAKERS A (ou B), veillez à ce que la touche SPEAKERS A (ou B) de la façade soit enfoncée.
- Si la fonction écoute de cassette est en service, appuyez sur la touche TAPE 2 MONITOR pour la mettre hors service.

Le volume des haut-parleurs A est différent de celui des haut-parleurs B.

- Le volume et la qualité sonore peuvent différer suivant les dimensions, et autres, des haut-parleurs. Si vous voulez utiliser les haut-parleurs A et B simultanément au même volume, connectez exactement le même type de haut-parleurs aux prises SPEAKERS A et B.

Le son est déformé.

- L'appareil est placé trop près d'un poste de télévision ou d'un appareil du même type. Eloignez l'amplificateur ou éteignez ces deux appareils.
- Branchez le fil de masse de la table tournante au borne SIGNAL GND (MASSE DU SIGNAL).

Le son est interrompu en cours d'écoute ou aucun son ne sort alors que l'appareil est sous tension.

- L'impédance des enceintes est inférieure à celle spécifiée pour cet appareil.
- Mettre l'appareil hors tension et baisser le volume.

Réponse des basses faible.

- La polarité (⊕/⊖) des enceintes est inversée. Vérifier la polarité de chacune des enceintes.

Le boîtier de télécommande ne fonctionne pas.



- Appuyez sur le commutateur d'alimentation (POWER) de l'unité principale pour allumer l'appareil.
- Si les piles sont usagées, changez les piles.
- Utilisez le boîtier de télécommande dans les limites de sa portée (5 m) et dirigez-le vers la face avant de l'appareil.
- Retirez les obstacles qui peuvent se trouver entre le boîtier de télécommande et l'appareil.
- Si une lumière violente éclaire l'appareil, éteignez-la.

Si malgré ces indications, vous ne parvenez pas à faire fonctionner normalement l'appareil, débranchez le cordon d'alimentation du secteur et rebranchez-le.

Entretien

Si la surface de l'appareil est sale, nettoyez-la avec un chiffon doux ou utilisez une solution diluée de savon doux. Veillez à ce qu'il ne reste pas de produit sur l'appareil. N'utilisez jamais de diluant, de benzène ou d'alcool, ceux-ci risquant d'endommager la surface de l'appareil.

Mise au rebut de votre ancien appareil

1. Quand ce symbole de poubelle sur roues barrée d'une croix est joint à un produit, cela signifie que ce produit est couvert par la Directive Européenne 2002/96/EC. 
2. Tous les produits électriques et électroniques doivent être jetés séparément des ordures ménagères via des collecteurs désignés agréés par le gouvernement ou les autorités locales. 
3. La gestion correcte de l'élimination de votre ancien appareil aide à prévenir les conséquences potentiellement négatives pour l'environnement et la santé humaine.
4. Pour des informations plus détaillées sur la mise au rebut de votre ancien appareil, veuillez contacter votre mairie, le service de traitement des ordures ou le magasin dans lequel vous avez acheté le produit.

Section amplificateur

Puissance de sortie continue.	RMS: 120 W + 120 W (1 kHz, 4 Ω , 0,5%) 90 W + 90 W (1 kHz, 8 Ω , 0,5%)
Distorsion harmonique totale.	0,02% (1 kHz, 8 Ω , 60 W)
Sensibilité entrée/impédance.	PHONO: 2,8 mV/47 k Ω LINE*: 180 mV/47 k Ω
Rapport signal sur bruit (IHF-A)	PHONO: 65 dB LINE*: 90 dB
Niveau de sortie/impédance	TAPE: 150 mV/3,3 k Ω
Réponse en fréquence	PHONO: 20 à 20.000 Hz, ± 1 dB (RIAA) LINE*: 5 à 80.000 Hz, (SOURCE DIRECT, 1 W)
Commande de tonalité.	Graves: ± 10 dB (100 Hz) Aigues: ± 10 dB (10 kHz)
Silencieux	-20 dB

Généralités

Alimentation.	230 Vca, 50 Hz
Consommation	300 W
Dimensions (L x H x P)	430 x 142 x 355 mm
Poids (net)	9,7 kg
Pays d'origine	Chine

Accessoires standard

- Boîtier de télécommande (UR-592B) x 1
- Pile (AAA, R03, UM-4) x 2
- Manuel du propriétaire x 1
- Carte de garantie x 1

* Les entrées Ligne sont TUNER, CD, DVR/VCR, AUX, TAPE1/CD-R et TAPE2.

- Les caractéristiques et la présentation peuvent être modifiées sans avis préalable.
- Les illustrations peuvent légèrement différer des modèles de production.

Enhorabuena por la adquisición de un TEAC. Lea detenidamente este manual a fin de obtener el mejor rendimiento de esta unidad.

Antes de comenzar	23
Conexión	24
Nombres de los controles	26
Mando a distancia	28
Funcionamiento básico	28
Solución de problemas	31
Especificaciones	32

Léase antes de continuar

- La unidad puede calentarse durante su funcionamiento, por lo que habrá que dejar espacio suficiente alrededor para su ventilación.
Los orificios de ventilación no deberán obstruirse. Deje al menos 50 cm de espacio libre encima de cada unidad y 10 cm en los laterales.
NO coloque ningún objeto encima de la unidad.
- La tensión suministrada a la unidad deberá coincidir con el valor indicado en el panel posterior. En caso de duda, consulte a un electricista.
- Elija cuidadosamente el emplazamiento de la unidad. No coloque la unidad a la luz solar directa ni cerca de fuentes de calor. Evite también los lugares expuestos a vibraciones o a un exceso de suciedad, frío, calor o humedad.
- No coloque la unidad encima del amplificador/receptor.
- No abra la carcasa de la unidad, ya que podrían dañarse los circuitos o producirse descargas eléctricas. Si entra algún cuerpo extraño en la unidad, póngase en contacto con su distribuidor o empresa de servicios.
- Cuando desconecte el cable de la toma mural, sostenga únicamente el conector y nunca el propio cable.
- No intente limpiar la unidad con disolventes químicos, ya que podrían dañar el acabado. Utilice un paño limpio y seco.
- Conserve el manual en un lugar seguro para futuras consultas.

PRECAUCIÓN

- No permita que ningún líquido se derrame o salpique este aparato.
- No coloque objetos que contengan líquidos, como jarrones, encima de este aparato.
- No instale este aparato confinado en un espacio reducido, como podría ser encastrado en una estantería o lugar similar.
- Este aparato recibe corriente nominal no operativa de la salida de corriente AC aun cuando su interruptor POWER esté en la posición off.
- El aparato debe estar colocado lo suficientemente cerca de la salida de corriente como para poder acceder al enchufe en cualquier momento.
- Conecte siempre los aparatos de clase **I** como este a salidas de corriente con toma de tierra.

PRECAUCIÓN:

- Apague todos los equipos antes de realizar las conexiones.
- Lea las instrucciones de cada equipo que intenta utilizar con esta unidad.
- Asegúrese de insertar firmemente cada enchufe. Para evitar zumbidos y ruidos, evite poner los cables de conexión de señal en haz con el cable de alimentación de CA o cables de altavoz.

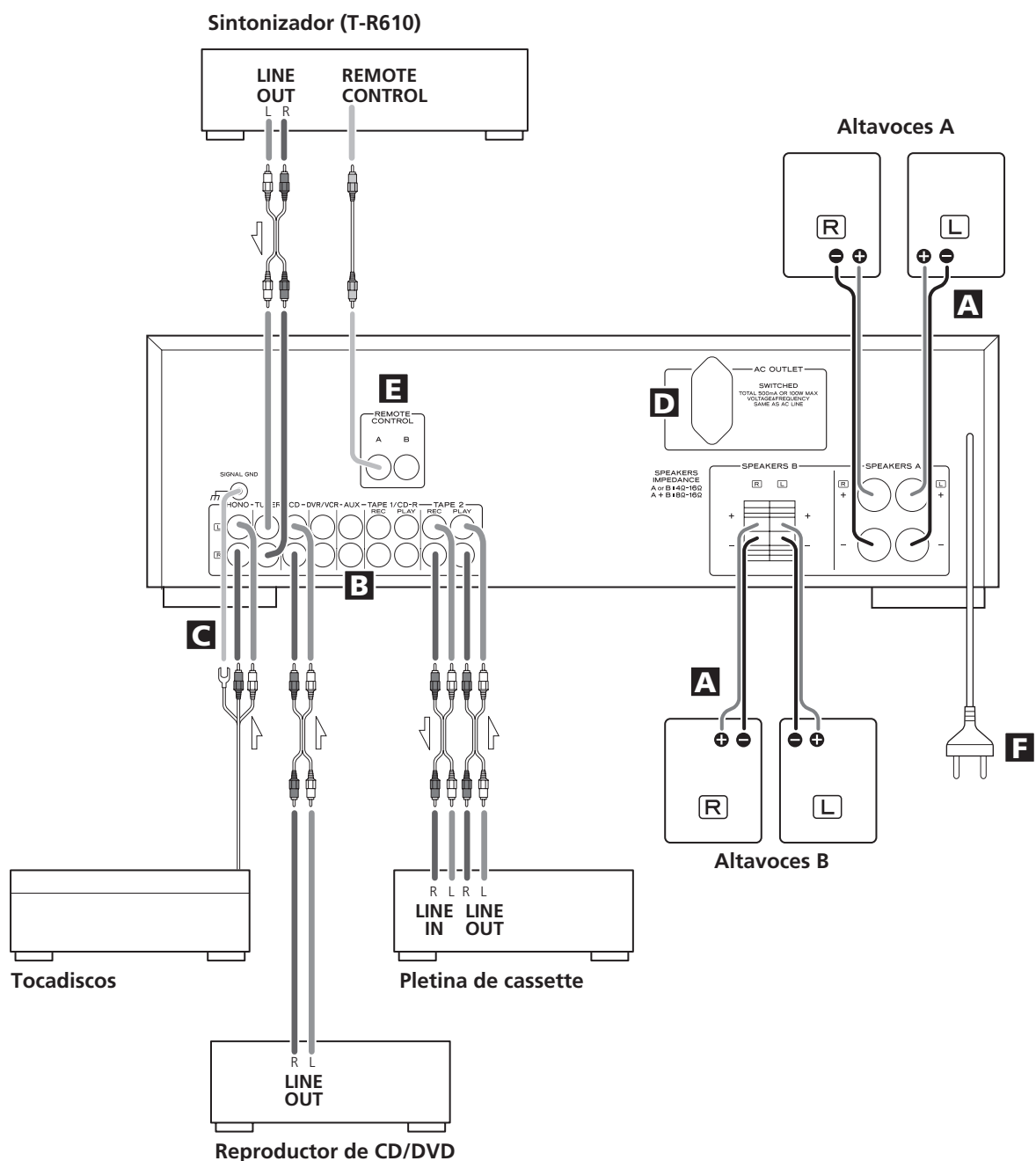

- PHONO → Tocadiscos
 TUNER → Sintonizador (T-R610)
 CD → Reproductor de CD/DVD
 DVR/VCR → Grabadora de cinta de vídeo, etc.
 AUX → Componentes de audio
 TAPE1/CD-R → Pletina de cassette, Grabadora de CD, etc.
 TAPE2 → Pletina de cassette, Grabadora de CD, etc.

A Conexiones de altavoz

Precaución:

Para evitar posibles daños en los altavoces por una señal repentina de alto nivel, apague la unidad antes de conectarlos.

- Compruebe la impedancia de los altavoces. Conecte altavoces entre 4 y 16 ohmios de impedancia cuando use sólo un par de altavoces (Altavoces A o Altavoces B). Cuando use dos pares de altavoces a la vez su impedancia debe ser entre 8 y 16 ohmios.
- Los terminales de altavoz negros son el negativo \ominus . Por lo general, la parte positiva \oplus del cable de altavoz está identificada (franja, color...) para distinguirla de la parte negativa. Conecte el extremo positivo al terminal \oplus , y el negativo al terminal negro \ominus .
- Prepare los cables de altavoz para la conexión, pelando como máximo 10 mm de aislante (no más, para evitar cortocircuitos). Trence los hilos con firmeza:

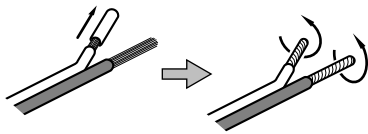

Las porciones metálicas de los dos cables no deberán tocarse, ya que se podría producir un cortocircuito. Los hilos cortocircuitados pueden ocasionar riesgo de incendio o fallos en el equipo.

Conexiones

Altavoces A

1. Gire el casquillo del terminal hacia la izquierda para aflojarlo. Los casquillos de los terminales de altavoz no se pueden desprender por completo de la base.
2. Inserte el hilo a fondo en el terminal y gire el casquillo hacia la derecha para dejarlo debidamente conectado.

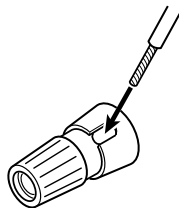

Altavoces B

Presione la palanca, inserte el extremo del cable y libere la palanca.

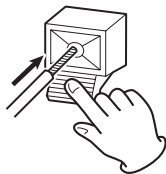

- Compruebe que queda bien conectado tirando ligeramente del cable. Asegúrese de insertar únicamente el extremo desprovisto de aislante, y compruebe que la funda de plástico no impide el contacto entre el cable y el terminal.

B Conectores AUDIO IN/OUT

La señal de audio analógico de 2 canales se envía y recibe a través de estos terminales. Utilice cable RCA (de venta en comercios) para conectar el componente.

Asegúrese de conectar:

- Enchufe blanco → Enchufe blanco (L: canal izquierdo)
- Enchufe rojo → Enchufe rojo (R: canal derecho)

C Conectores PHONO Terminal SIGNAL GND (TIERRA DE SEÑAL)

Conecte los cables de clavija RCA del tornamesa a los conectores PHONO. Asegúrese de conectar:

- Enchufe blanco → Enchufe blanco (L: canal izquierdo)
- Enchufe rojo → Enchufe rojo (R: canal derecho)

Conecte el cable de tierra del tornamesa a la terminal SIGNAL GND.

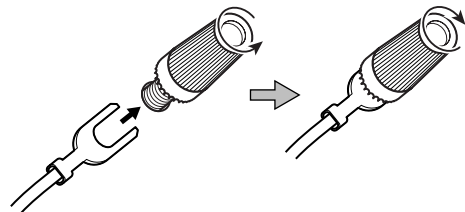

D Toma de alimentación (conmutada)

Esta toma sólo permanece activa cuando la unidad está encendida.

Precaución:

Compruebe que el consumo total de los equipos conectados a la toma de red no sobrepasa los 100 vatios o 500 mA.

E REMOTE CONTROL jacks

Si tiene un componente T-R610 de TEAC, conecte la toma REMOTE CONTROL (A o B) de cada componente con el cordón de control remoto (suministrado con el T-R610).

F Cable de alimentación (c.a.)

Una vez realizadas todas las conexiones restantes, conecte el cable de alimentación a la toma mural.

Asegúrese de conectar el cable de alimentación a una toma de red que suministre la tensión adecuada.

Sostenga siempre el cable de alimentación por el conector. No tire nunca del propio cable de alimentación.

Nombres de los controles

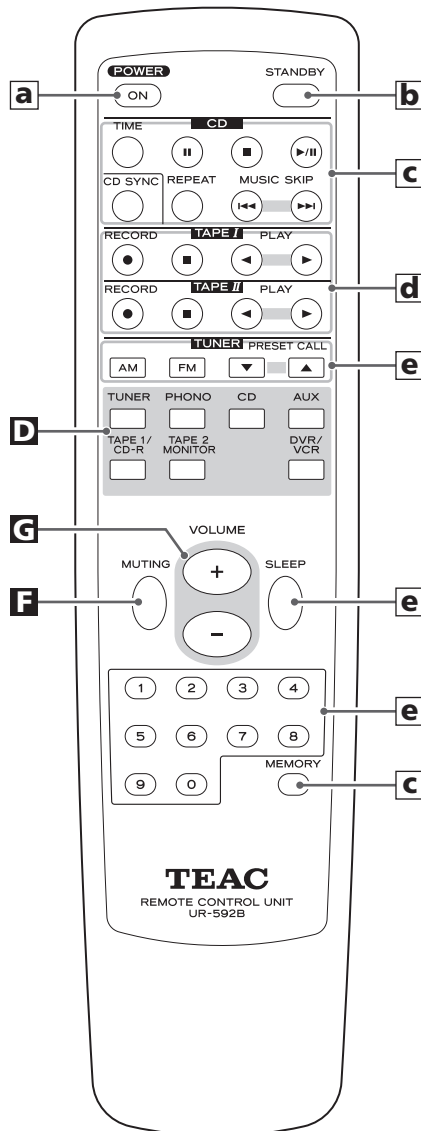
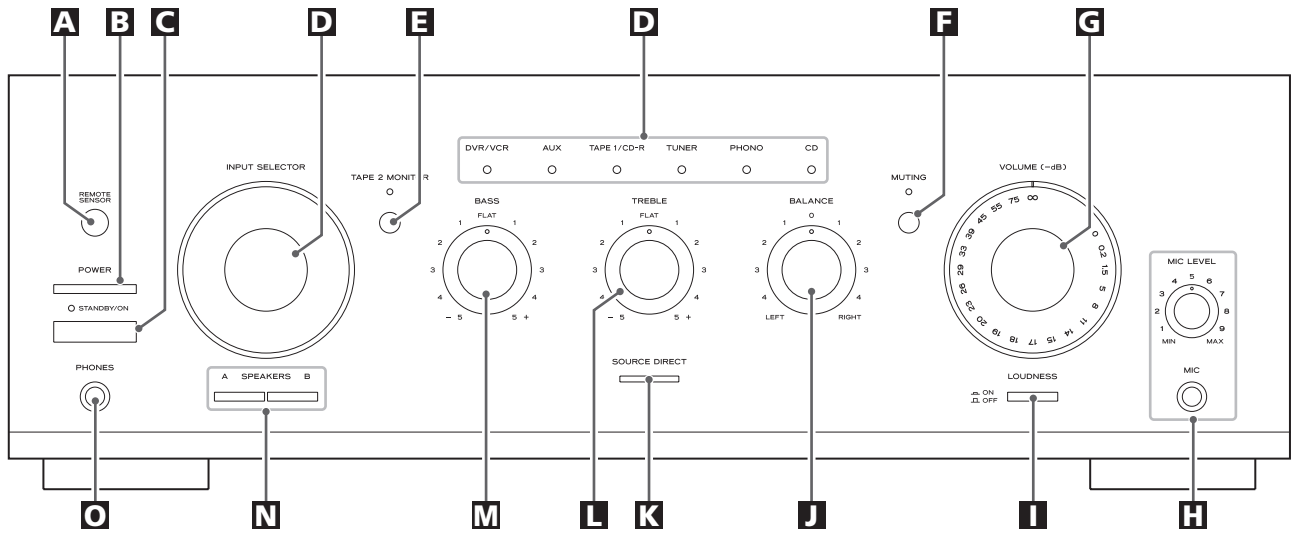

A Sensor remoto

Cuando utilice el mando a distancia, apunte con él hacia el sensor remoto.

B POWER

Pulse este interruptor para encender o apagar la unidad.

El equipo suministra una energía no operativa nominal desde la toma de CA con su interruptor POWER en la posición OFF.

C STANDBY/ON

Con el interruptor POWER de la unidad principal pulsado, utilice este botón para encender y apagar el equipo.

El indicador de apagado se ilumina cuando la unidad se encuentra en el modo de espera. El indicador luminoso se apagará cuando encienda la unidad.

D INPUT SELECTOR

Use este mando (o los botones del mando a distancia) para seleccionar una fuente.

Uno de los indicadores se ilumina mostrando la fuente seleccionada.

E TAPE 2 MONITOR

Si desea seleccionar la fuente conectada a los terminales TAPE 2, pulse el botón TAPE 2 MONITOR para activar la función de monitorización de cinta. El indicador se iluminará.

Pulse el botón TAPE 2 MONITOR para cancelar esta función.

F MUTING

Utilice este botón para silenciar el sonido.

Mientras el silenciamiento está activado, el indicador MUTING parpadea.

G VOLUME

Gire este mando (o utilice los botones VOLUME del mando a distancia) para regular el volumen.

H Jack para micrófono (MIC) y control de nivel de micrófono (MIC LEVEL)

Con el micrófono enchufado en este jack, el sonido captado por el mismo se escucha junto con el sonido de la fuente seleccionada con el selector de fuente (INPUT SELECTOR). Cuando se requiera una mezcla microfónica, enchufe el micrófono en el jack MIC y ajuste su nivel de entrada con el control MIC LEVEL.

I LOUDNESS

Este botón compensa la pérdida de graves a volúmenes bajos.

J BALANCE

Use este mando para ajustar el balance entre los altavoces. Normalmente deberá encontrarse en la posición central.

K SOURCE DIRECT

Pulse este botón para activar o desactivar la función "source direct" (Fuente directa).

Cuando la función "source direct" esté activada, el botón se ilumina y puede oír el sonido sin efectos de tono.

L TREBLE

Use este mando para ajustar los graves y agudos.

M BASS

Use este mando para ajustar los graves.

N SPEAKERS

Use estos botones para activar o desactivar los altavoces.

on: El sonido sale por los altavoces

off: Se corta el sonido de los altavoces

O PHONES

Para una escucha privada, inserte el enchufe de los auriculares a esta toma, y ajuste el volumen girando el control VOLUME.

Mando a distancia

a ON

Con el interruptor POWER de la unidad principal pulsado, utilice este botón para encender el equipo.

b STANDBY

Con el interruptor POWER de la unidad principal pulsado, utilice este botón para apagar el equipo.

c Botones de control de reproductor de CD TEAC

d Botones de control de platina de casete TEAC

Use estos botones para controlar los componentes TEAC que lleven el distintivo .

e Botones de control de la unidad TEAC T-R610 (Sintonizador).

Botones numéricos:

En el modo de presintonía, utilice estos botones para seleccionar un canal predeterminado.

Nota:

Para simplificar, las instrucciones se refieren a los nombres de botones y controles del panel frontal, y no se mencionan los del mando a distancia.

Mando a distancia

El amplificador y otros componentes TEAC con la marca **UR** en el panel frontal pueden ser controlados desde el control remoto universal "UR" suministrado con el equipo.

Cuando use el control remoto apunte hacia el SENSOR REMOTO en el panel frontal del amplificador (o de otro componente TEAC)

- Aunque se utilice la unidad dentro del margen de funcionamiento efectivo, es imposible el control a distancia si hay obstáculos entre el reproductor y el control remoto.
- Si se utiliza la unidad cerca de otros aparatos que generen rayos infrarrojos o si se emplean otros aparatos de control remoto por rayos infrarrojos cerca del reproductor, es posible que éste no funcione correctamente. Del mismo modo, es posible que los otros aparatos tampoco funcionen correctamente.

Instalación de las pilas

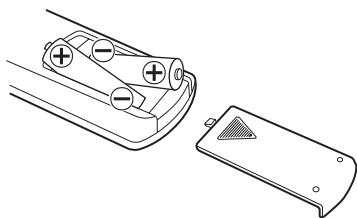

1. Abra la tapa del compartimento de las pilas.
2. Inserte dos pilas "AAA" (R03, UM-4). Asegúrese de que las pilas queden ubicadas con sus polos positivo ⊕ y negativo ⊖ correctamente posicionados.
3. Cierre la tapa hasta que quede perfectamente encajada.

Cambio de pilas

Si nota que ha disminuido la distancia necesaria para un control correcto entre el mando y el reproductor, significa que las pilas están agotadas. En tal caso, reemplácelas por unas nuevas.

Precauciones con las pilas

- Asegúrese de insertar las pilas con sus polaridades positiva ⊕ y negativa ⊖ correctas.
- Utilice el mismo tipo de pilas. Nunca utilice diferentes tipos de pilas juntas.
- Pueden utilizarse pilas recargables y no recargables. Lea las precauciones indicadas en las pilas.
- Si no va a utilizar el mando a distancia durante un periodo prolongado (más de un mes), retire las pilas para evitar fugas. Si se producen pérdidas, limpie el líquido del interior del compartimento y cambie las pilas por unas nuevas.
- No caliente ni desmonte las pilas, y no arroje nunca las pilas usadas al fuego.

Funcionamiento básico 1

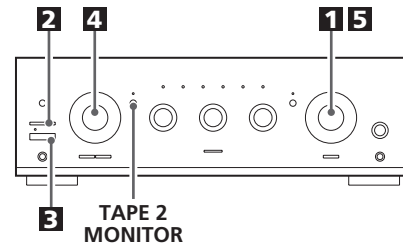

- 1** Para proteger los altavoces frente a las señales repentinas de alto nivel, gire el mando VOLUME hacia la izquierda para reducir el volumen al mínimo.

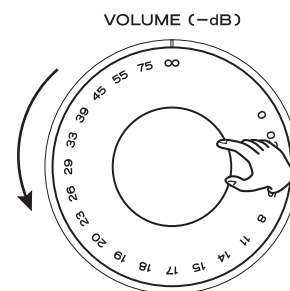

-∞ (infinito): volumen mínimo
0dB: volumen máximo

- 2** Pulse el interruptor POWER.

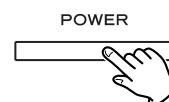

La unidad entrará en el modo de espera, y se iluminará el indicador de modo de espera.

- 3** Pulse el interruptor STANDBY/ON para encender la unidad.

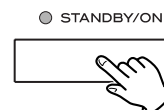

El indicador de modo de espera se apagará.

- 4** Seleccione una fuente girando el selector de entrada (o pulsando uno de los botones del mando a distancia).

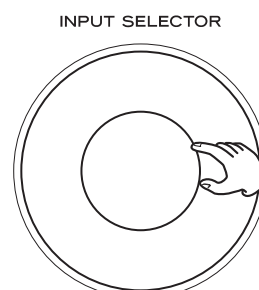

Función de monitorización de cinta (Tape Monitor)



Si desea seleccionar la fuente conectada a los terminales TAPE 2, pulse el botón TAPE 2 MONITOR para activar la función de monitorización de cinta. El indicador "TAPE 2 MONITOR" se iluminará.

Pulse el botón TAPE 2 MONITOR para cancelar esta función.

- Si la función de monitorización está activada, no podrá oír otras fuentes que no sean TAPE 2. Para oír otras fuentes, asegúrese de que esta función esté desactivada.

5 Ponga en marcha el equipo fuente, y eleve gradualmente el volumen hasta el nivel deseado con el mando VOLUME.

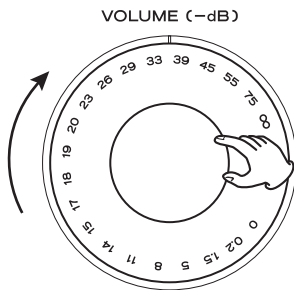

Grabación

1. Seleccione con INPUT SELECTOR la fuente que desee grabar.

2. Inicie la grabación.

- El control de volumen y tono no afecta a las señales de grabación.
- Si hay una platina de cinta de 3 cabezales conectada a los terminales TAPE 2 (PLAY y REC) y activa la función de monitorización durante la reproducción, no podrá oír el sonido procedente de la fuente, sino el sonido que está grabando.

Activación/desactivación de altavoces

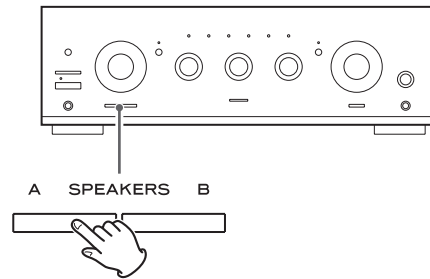

Pulse el botón SPEAKERS (A o B) para activar o desactivar los altavoces.

Escucha a través de auriculares

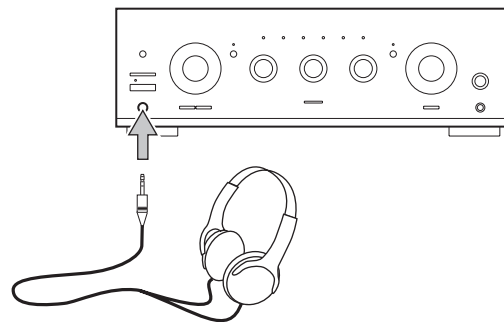

Para audiciones privadas, reduzca primero el nivel del volumen del amplificador al mínimo. A continuación inserte el conector de los auriculares en la toma PHONES y ajuste el volumen con el mando VOLUME.

Si desea interrumpir el sonido de los altavoces, pulse el botón SPEAKERS para desactivarlos.

PRECAUCIÓN

Reduzca previamente el volumen siempre que conecte los auriculares. **PARA NO DAÑAR LOS OÍDOS** - Póngase los auriculares después de conectarlos.

Silenciamiento

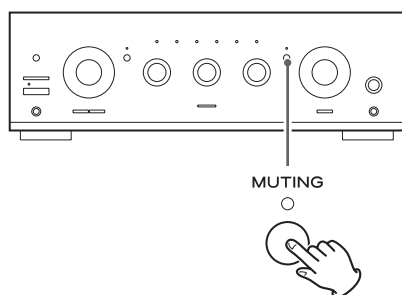

Para silenciar temporalmente el sonido, pulse el botón MUTING.
Pulse nuevamente el botón MUTING para restaurar el sonido.

- Mientras el silenciamiento está activado, el indicador MUTING parpadea.

Botón LOUDNESS

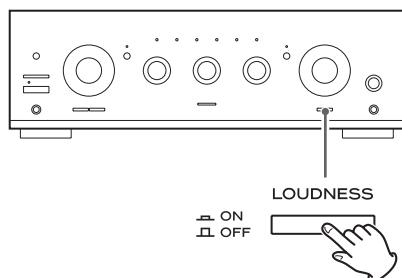

Este botón compensa la pérdida de graves a volúmenes bajos. Ajuste este botón en la posición OFF (apagado) cuando se escuche a niveles normales.

Cómo ajustar el balance de los altavoces frontales

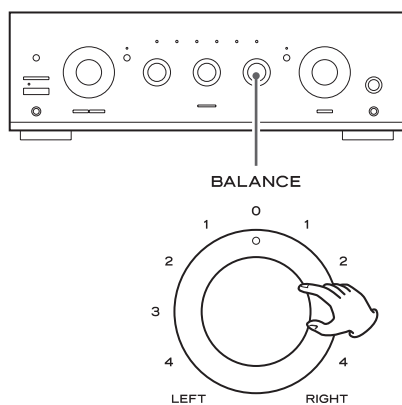

Use el mando BALANCE para ajustar el balance entre los altavoces.
Normalmente deberá encontrarse en la posición central.

Control de tono

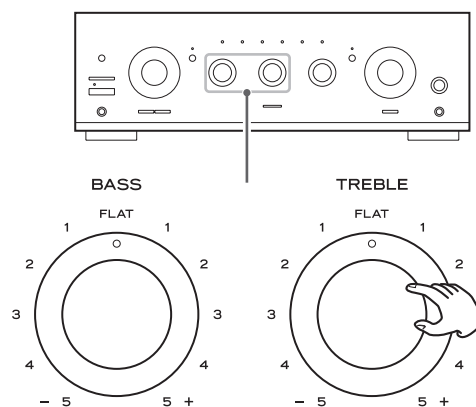

Use el mando BASS para ajustar el nivel del margen de bajas frecuencias.

Use el mando TREBLE para ajustar el nivel del margen de altas frecuencias.

Fuente directa

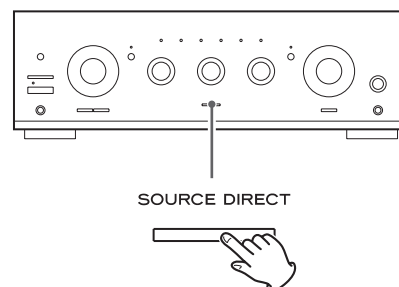

Pulse este botón para activar o desactivar la función "source direct" (Fuente directa).

Cuando la función "source direct" esté activada, el botón se ilumina y puede oír el sonido sin efectos de tono.

Si surge algún problema con la unidad, dedique unos instantes a revisar los siguientes puntos por si puede solucionar el problema sin necesidad de acudir al distribuidor o centro de servicio técnico TEAC.

No hay corriente.

- ➔ Compruebe la conexión a la red. Compruebe que la fuente de c.a. no es una toma conmutada y que, si lo es, el interruptor no está activado. Compruebe que hay corriente en la toma de c.a. conectando otro aparato como una lámpara o un ventilador.

No sound from speakers.

- ➔ Ajuste el volumen con el mando VOLUME.
- ➔ Ajuste el control de BALANCE en la posición "0".
- ➔ Verifique la conexión a las bocinas.
- ➔ Si los altavoces están conectados a los terminales SPEAKERS A (o B), compruebe que está presionado el botón SPEAKERS A (o B) del panel frontal.
- ➔ Si está activada la función de monitorización de cinta, pulse el botón TAPE 2 MONITOR para desactivarla.

El volumen de SPEAKERS A no es el mismo que el de SPEAKERS B.

- ➔ El volumen y la calidad de sonido puede diferir en función del tamaño del altavoz y de otros factores. Si desea usar SPEAKERS A y B simultáneamente y al mismo volumen, conecte exactamente el mismo tipo de altavoces a los terminales SPEAKERS A y B.

El sonido es ruidoso.

- ➔ La unidad está demasiado cerca de la TV o aparatos similares. Instale la unidad lejos de ellas o apáguelas.
- ➔ Conecte el cable de tierra del tornamesa a la terminal SIGNAL GND (TIERRA DE SEÑAL).

El sonido se corta durante el tiempo que se escucha o incluso no hay sonido aunque la energía esté ENCENDIDA.

- ➔ La impedancia de las bocinas es menor a la prescrita para esta unidad.
- ➔ Apague la energía y baje el volumen.

Respuesta de graves bajos.

- ➔ La polaridad de las bocinas (\oplus/\ominus) está invertida. Verifique la polaridad correcta en todas las bocinas.

El mando a distancia no funciona.

- ➔ Pulse el interruptor POWER de la unidad principal para dejarla en modo de espera.
- ➔ Si las pilas están agotadas, cámbielas por otras nuevas.
- ➔ Utilice el mando a distancia dentro del radio de acción (5 m) y apunte hacia el panel frontal.
- ➔ Retire cualquier obstáculo que haya entre el mando a distancia y la unidad principal.
- ➔ Si hay un luz intensa cerca de la unidad, apáguela.

Si no se restablece el funcionamiento normal, desconecte el cable de alimentación de la toma y vuélvalo a conectar.

Mantenimiento

Si se ensucia la superficie del equipo, pase un paño suave o utilice jabón líquido normal diluido. Limpie cualquier resto que pueda quedar en la unidad. No utilice aguarrás, bencina ni alcohol, ya que podría dañar el acabado de la unidad.

Reciclaje de su producto viejo

1. Cuando se adjunta a un producto este símbolo tachado de un contenedor con ruedas, significa que el producto está cubierto por la Directiva Europea 2002/96/EC.
2. Todos los productos eléctricos y electrónicos se deben reciclar de un modo separado del sistema municipal de basura, a través de las instalaciones de recogida señaladas por el gobierno o las autoridades locales
3. El reciclaje correcto de su producto viejo ayudará a prevenir las consecuencias negativas potenciales para el ambiente y la salud humana.
4. Para una información más detallada sobre el reciclaje de su producto viejo, contacte por favor con su ayuntamiento, servicio de basuras o la tienda en donde usted compró el producto.



Sección del amplificador

Potencia de salida continua	RMS: 120 W + 120 W (1 kHz, 4 Ω , 0,5%) 90 W + 90 W (1 kHz, 8 Ω , 0,5%)
Distorsión armónica total	0,02% (1 kHz, 8 Ω , 60 W)
Sensibilidad/Impedancia de entrada	PHONO: 2,8 mV/47 k Ω LINE*: 180 mV/47 k Ω
Relación señal-ruido: (IHF-A)	PHONO: 65 dB LINE*: 90 dB
Nivel/Impedancia de salida	TAPE: 150 mV/3,3 k Ω
Respuesta de frecuencia	PHONO: 20 - 20.000 Hz, ± 1 dB (RIAA) LINE*: 5 - 80.000 Hz, (SOURCE DIRECT, 1 W)
Control de tono	Grave: ± 10 dB a 100 Hz Agudo: ± 10 dB a 10 kHz
Silenciamiento	-20 dB

Generalidades

Requerimientos de energía	230 V c.a., 50 Hz
Consumo de energía	300 W
Dimensiones (An x Al x P)	430 x 142 x 355 mm
Peso (neto)	9,7 kg

Accesorios estándar

Control remoto (UR-592B) x 1
Pila (AAA, R03, UM-4) x 2
Manual del usuario x 1
Póliza de garantía x 1

* LINE significa TUNER, CD, DVR/VCR, AUX, TAPE1/CD-R y TAPE2.

- El diseño y las especificaciones están sujetos a cambios sin previo aviso.
- Las ilustraciones pueden diferir de los modelos de producción.

Vielen Dank für den Kauf dieses TEAC-Geräts. Bitte lesen Sie diese Anleitung sorgfältig durch, um die Leistungsfähigkeit dieses Geräts optimal nutzen zu können.

Vor der ersten Inbetriebnahme	33
Anschlüsse	34
Bedienelemente und deren Funktion.	36
Betrieb mit der Fernbedienung	38
Grundlegende Funktionen	38
Hilfe bei der Fehlerbeseitigung	41
Technische Daten	42

Entsorgung ihrer alten elektrischen oder elektronischen Geräte

1. Sofern ein Gerät mit dem Symbol einer durchkreuzten Abfalltonne gekennzeichnet ist, bedeutet dies, dass dessen Entsorgung gemäß der „RICHTLINIE 2002/96/EG DES EUROPÄISCHEN PARLAMENTS UND DES RATES vom 27. Januar 2003 über Elektro- und Elektronik-Altgeräte“ geregelt ist.



2. Sämtliche elektrischen und elektronischen Geräte müssen dementsprechend, getrennt vom Restmüll, den von der jeweils zuständigen städtischen oder Bundesbehörde dazu bestimmten, gesonderten Wertstoffsammlungen zugeführt werden.

3. Eine korrekte Entsorgung ihrer alten elektrischen oder elektronischen Geräte trägt in hohem Maße der Vermeidung möglicher negativer Konsequenzen für die Umwelt und damit auch für ihre eigene sowie die Gesundheit Anderer bei.

4. Weiterführende Informationen bezüglich der Entsorgung ihrer alten elektrischen oder elektronischen Geräte erhalten Sie auf Anfrage bei ihrem zuständigen Stadtbüro, Abfallentsorgungsgesellschaft oder dem Händler, bei dem Sie das Gerät ursprünglich erworben haben.

Lesen Sie die folgenden Hinweise bitte aufmerksam durch und beachten Sie diese, bevor Sie den A-R610 in Betrieb nehmen.

- Da sich der Verstärker während des Betriebs erwärmt, achten Sie bitte stets auf ausreichenden Freiraum zur Belüftung rund um den A-R610.

Verdecken Sie die Lüftungsöffnungen nicht. Stellen Sie sicher, dass stets ein Freiraum von mindestens 50 cm oberhalb und von mindestens 10 cm seitlich des Verstärkers vorhanden ist. Legen oder stellen Sie keine Gegenstände auf den Verstärker.

- Achten Sie bitte darauf, dass die Netzspannung, mit der Sie den A-R610 betreiben möchten, den Angaben auf der Rückseite des Verstärkers entspricht. Im Zweifelsfall fragen Sie bitte einen örtlichen Elektriker.

- Gehen Sie bei der Wahl eines geeigneten Standorts gewissenhaft vor. Vermeiden Sie hierbei die Einwirkung direkten Sonnenlichts oder anderer Hitzequellen sowie Orte, die vermehrt Erschütterungen oder Vibrationen, Staub, Wärme, Kälte oder Feuchtigkeit ausgesetzt sind.

- Platzieren Sie den A-R610 niemals auf einem anderen Verstärker/Receiver.

- Öffnen Sie nicht das Gehäuse, da dies zu Schäden im Geräteinnern oder zu einem Stromschlag führen kann. Falls ein Fremdkörper ins Geräteinnere eingedrungen sein sollte, wenden Sie sich bitte an Ihren Händler oder eine autorisierte Servicestelle.

- Ziehen Sie beim Entfernen des Anschlusskabels niemals am Kabel, sondern stets am daran befindlichen Stecker.

- Verwenden Sie zur Reinigung des Gehäuses ausschließlich ein sauberes, weiches und trockenes Tuch, da die Verwendung chemischer Reinigungsmittel zu Beschädigungen führen kann.

- Bewahren Sie diese Bedienungsanleitung an einem sicheren Ort auf, so dass Sie diese bei eventuellen Fragen oder Problemen zur Hand haben.

ACHTUNG

- Vermeiden Sie Aufstellungsorte, an denen diese Komponente Tropf- oder Spritzwasser ausgesetzt ist.
- Platzieren Sie keine mit Flüssigkeiten gefüllten Objekte, wie etwa Vasen, auf der Komponente.
- Installieren Sie diese Komponente nicht in geschlossenen Möbeln, wie etwa einem Bücherschrank oder einem geschlossenen Regalsystem.
- Auch in ausgeschaltetem Zustand - der POWER-Schalter befindet sich in der Stellung „OFF“ - bezieht diese Komponente einen geringen Ruhestrom aus dem Stromnetz.
- Platzieren Sie diese Komponente so, dass die Wandsteckdose, an der Sie das Gerät angeschlossen haben, jederzeit leicht zugänglich ist.
- Achten Sie darauf, dass die Wandsteckdose, an der Sie die Komponente anschließen, geerdet ist (Schutzkontaktsteckdose).

Anschlüsse

VORSICHT:

- Schalten Sie alle Geräte aus, bevor Sie Anschlüsse vornehmen.
- Lesen Sie bitte die Bedienungsanleitungen aller Komponenten, die Sie an diesem Verstärker betreiben möchten.
- Achten Sie bitte auf korrekten Anschluss aller Steckverbindungen.
Audiosignalkabel sollten nicht mit Netz- oder Lautsprecherkabeln gebündelt verlegt werden, da anderenfalls Interferenzen auftreten können.

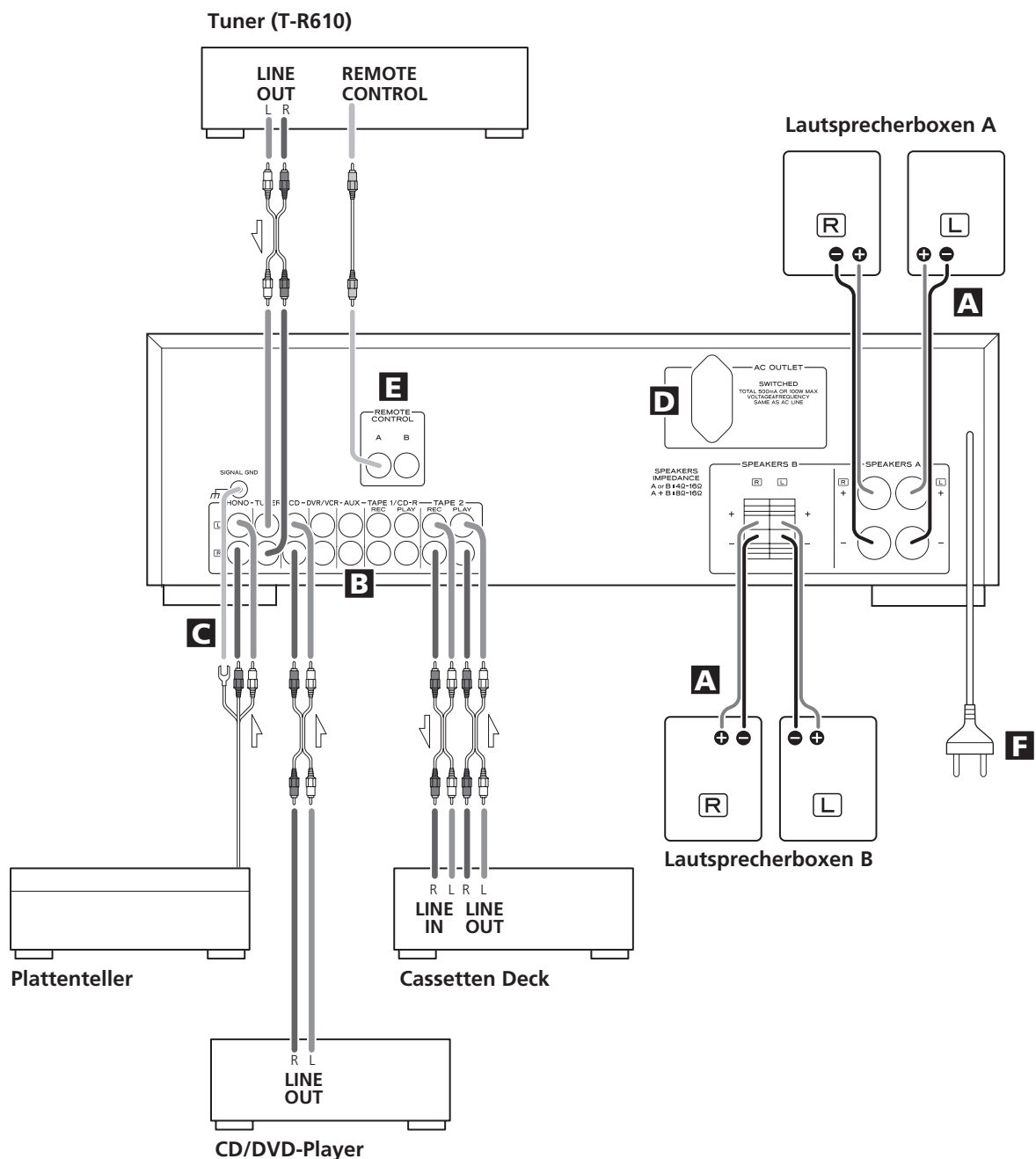

- PHONO → Plattenteller
- TUNER → Tuner (T-R610)
- CD → CD-Player
- DVR/VCR → Videorekorder, usw.
- AUX → Audiokomponente
- TAPE1/CD-R → Cassetten Deck, CD Rekorder, usw.
- TAPE2 → Cassetten Deck, CD Rekorder, usw.

A Lautsprecheranschlüsse

ACHTUNG:

Achten Sie bitte darauf, dass der A-R610 ausgeschaltet ist, bevor Sie die Lautsprecherkabel anschließen. Andernfalls können die Lautsprecher durch Kontaktgeräusche etc. beschädigt werden.

- Überprüfen Sie bitte die Anschlussimpedanz der zu verwendenden Lautsprecherboxen. Achten Sie bitte beim Anschluss eines einzelnen Lautsprecherpaars (SPEAKERS A oder SPEAKERS B) darauf, dass die Anschlussimpedanz einer Box zwischen 4 und 16 Ohm beträgt. Bei gleichzeitiger Verwendung von zwei Boxenpaaren sollte deren Anschlusswiderstand jeweils zwischen 8 und 16 Ohm betragen.
- Die schwarzen Lautsprecheranschlussklemmen repräsentieren den Minuspol \ominus . Üblicherweise sind Lautsprecherboxen-Anschlusskabel gekennzeichnet. Der (farbig) markierte Leiter entspricht hierbei dem Pluspol. Verbinden Sie daher den (farbig) markierten Leiter mit dem \oplus -Anschluss und den unmarkierten Leiter mit dem \ominus -Anschluss.
- Isolieren Sie maximal 10 mm der Boxenkabel ab. Längere, unisolierte Enden können sehr leicht zu Kurzschlüssen führen. Verdrillen Sie die abisolierten Enden der Kabel so fest, dass keine einzelnen Drähte herausragen können:

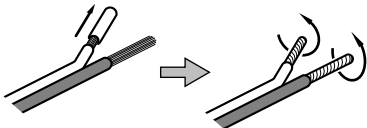

ACHTUNG:

Achten Sie bitte darauf, dass sich die beiden abisolierten Enden der Kabel nicht berühren, da dies andernfalls zu Kurzschlüssen führen kann, die möglicherweise einen Kabel- oder Gerätebrand sowie irreparable Schäden an Ihrem HiFi-System bedingen könnten.

Anschließen der Lautsprecherboxen

SPEAKERS A

1. Drehen Sie die Klemmschrauben der Anschlussklemmen gegen den Uhrzeigersinn, um die Kabel anschließen zu können. Die Klemmschrauben lassen sich nicht komplett aus ihren Gewinden herausdrehen.
2. Stecken Sie die abisolierten Kabelenden in die Anschlussöffnungen, und ziehen Sie die Klemmschrauben fest an (im Uhrzeigersinn drehen).

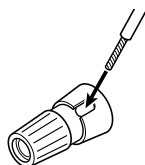

SPEAKERS B

Betätigen Sie den Hebel, führen Sie das Kabelende ein, und lösen Sie den Hebel.

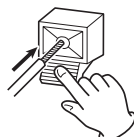

- Achten Sie darauf, dass Sie nicht anstelle der abisolierten Kabelenden die Kabelummantelung festgeklemmt haben.
- Vergewissern Sie sich durch leichtes, vorsichtiges Ziehen, dass die Kabel richtig festgeklemmt sind.

B AUDIO IN/OUT-Anschlüsse

Das analoge Stereo (2-Kanal) Audiosignal wird über diese Anschlüsse ein- bzw. ausgegeben. Verwenden Sie zum Anschließen der entsprechenden Komponente ein handelsübliches Cinchkabel.

Anschluss:

- weißer Stecker → weiße Buchse (L: linker Kanal)
- roter Stecker → rote Buchse (R: rechter Kanal)

C PHONO-Buchsen und SIGNAL GND-Anschluss

Verbinden Sie die Ausgänge eines Plattenspielers mittels Cinchkabel mit den PHONO-Eingangsbuchsen. Anschluss:

- weißer Stecker → weiße Buchse (L: linker Kanal)
- roter Stecker → rote Buchse (R: rechter Kanal)

Verbinden Sie das Massekabel eines Plattenspielers mit dem SIGNAL GND-Anschluss.

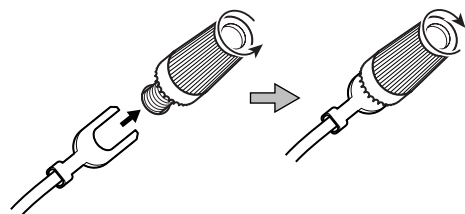

D Geschalteter Netzausgang

Dieser Anschluss führt bei eingeschaltetem A-R610 Netzspannung.

ACHTUNG:

Achten Sie bitte darauf, dass die Gesamtleistungsaufnahme aller an diesem Anschluss betriebenen Geräte einen Maximalwert von 500mA oder 100 Watt nicht übersteigt.

E REMOTE CONTROL-Buchsen

Im Falle des Modells TEAC T-R610 schließen Sie die Buchse REMOTE CONTROL (A oder B) jeder Komponente mit dem Cinchsteckerkabel (mit T-R610 mitgeliefert) an.

F Netzkabel

Nachdem Sie sämtliche Kabelverbindungen zwischen den Komponenten Ihres Systems hergestellt haben, verbinden Sie das Netzkabel mit einer Wandsteckdose.

Achten Sie bitte stets darauf, dass die Spannung und Netzfrequenz, an der Sie den A-R610 betreiben, mit den Angaben auf der Geräterückseite übereinstimmen. Ziehen Sie den Netzstecker und niemals das Netzkabel.

- Ziehen Sie beim Entfernen des Anschlusskabels niemals am Kabel, sondern stets am daran befindlichen Stecker.

Bedienelemente und deren Funktion

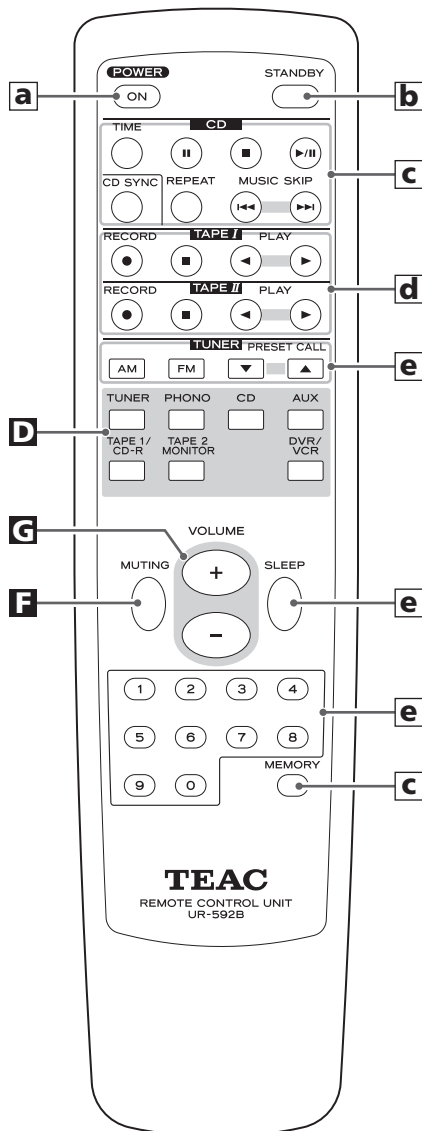
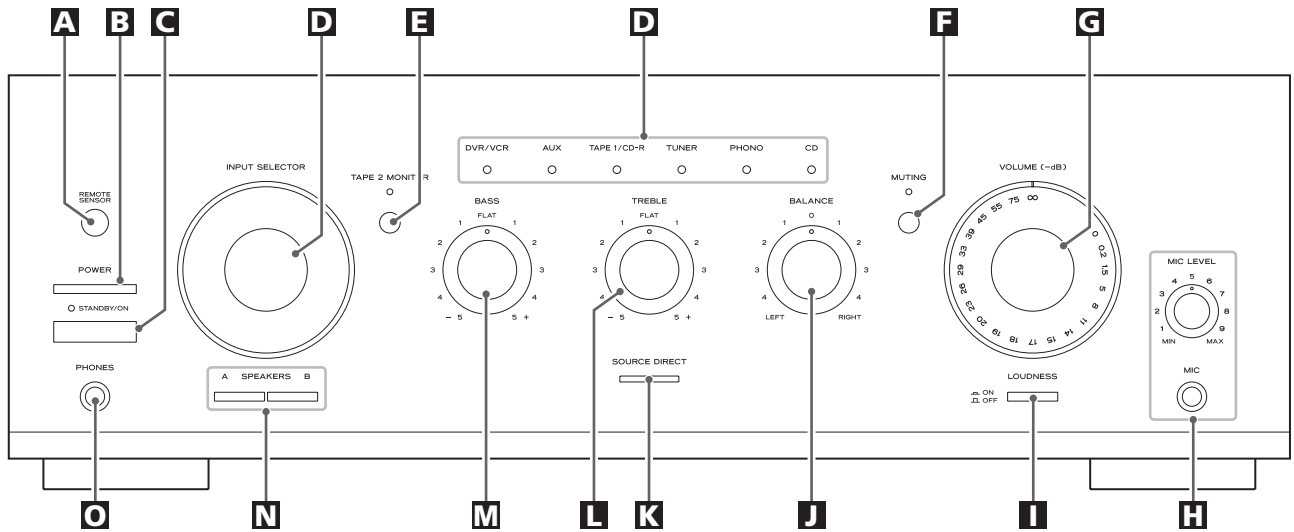

A Fernbedienungs-Empfangssensor

Bei Verwendung der Fernbedienung richten Sie diese bitte stets auf den Fernbedienungs-Empfangssensor am A-R610 aus.

B POWER

Betätigen Sie bitte diese Taste, um den A-R610 aus- oder in den Bereitschaftsmodus zu schalten.

Auch wenn der POWER-Schalter auf OFF gestellt ist, d.h., die Ausrüstung nicht in Betrieb ist, verbraucht sie eine kleine Strommenge.

C STANDBY/ON

Sofern der Netzschalter POWER der Systemhauptkomponente eingeschaltet ist, können Sie mit dieser Taste den A-R610 ein- oder in den Bereitschaftsmodus (Standby) schalten.

Die Bereitschaftsmodus-Anzeige leuchtet, wenn sich der A-R610 im Bereitschaftsmodus befindet.

D INPUT SELECTOR

Verwenden Sie diesen Regler (oder die entsprechenden Tasten auf der Fernbedienung), um die gewünschte Audiosignalquelle auszuwählen. Die zugehörige Anzeige der jeweils ausgewählten Signalquelle leuchtet.

E Tape 2 Monitor-Funktion (Hinterbandkontrolle)

Betätigen Sie zur Wiedergabe der mit dem TAPE 2-Anschluss verbundenen Programmquelle bitte die TAPE 2 MONITOR-Taste. Hierdurch aktivieren Sie die Hinterbandkontrollfunktion und die TAPE MONITOR-Anzeige leuchtet. Erneutes Betätigen der TAPE MONITOR-Taste schaltet die Tape Monitor-Funktion wieder aus.

F MUTING

Mittels dieser Taste können Sie die Wiedergabe kurzzeitig stumm schalten. Diese Anzeige blinkt bei aktivierter Stummschaltungsfunktion.

G VOLUME

Mittels dieses Drehreglers (oder der entsprechenden VOLUME-Tasten auf der Fernbedienung) können Sie die Gesamtlautstärke einstellen.

H Mikrofonauswahl/-pegelregler (MIC/MIC LEVEL)

Das Signal des hier angeschlossenen Mikrofons kann zu der mit dem Eingangswähler (INPUT SELECTOR) vorgewählten Signalquelle eingeblendet (gemischt) werden. Der Mischpegel kann über den MIC LEVEL-Pegelregler bestimmt werden.

I LOUDNESS

Die LOUDNESS-Taste dient zum gehörrichtigen Ausgleich des Bassbereichs bei geringen Wiedergabelautstärken.

J BALANCE

Verwenden Sie diesen Regler, um das Verhältnis der Wiedergabelautstärke der angeschlossenen Lautsprecherboxen untereinander einzustellen (Balance). In den meisten Fällen sollte dieser Regler auf Mittelstellung eingestellt werden.

K SOURCE DIRECT

Betätigen Sie zum Aktivieren oder Deaktivieren der Source Direct-Funktion diese Taste. Bei aktiver Source Direct-Funktion leuchtet die Taste und die Wiedergabe erfolgt unter Umgehung der Tonregelstufe.

L TREBLE

Verwenden Sie diesen Regler, um die Wiedergabelautstärke des Hochtonbereichs einzustellen.

M BASS

Verwenden Sie diesen Regler, um die Wiedergabelautstärke des Bassbereichs einzustellen.

N SPEAKERS

Mittels dieser Taste können Sie die Lautsprecherwiedergabe ein- oder ausschalten.

ON: das Audiosignal wird über die angeschlossenen Lautsprecherboxen wiedergegeben.

OFF: über die angeschlossenen Lautsprecherboxen wird kein Audiosignal wiedergegeben.

O PHONES

An diesem Anschluss können Sie einen Stereokopfhörer anschließen, dessen Wiedergabelautstärke Sie mit dem VOLUME-Drehregler einstellen können.

Fernbedienung

a ON

Bei gedrücktem POWER-Schalter der Hauptkomponente können Sie mittels dieser Taste das Gerät in den Betriebsmodus versetzen.

b STANDBY

Bei gedrücktem POWER-Schalter der Hauptkomponente können Sie mittels dieser Taste das Gerät in den Bereitschaftsmodus (STANDBY) versetzen.

c Tasten zur Bedienung des TEAC CD-Players

d Tasten zur Bedienung des TEAC Kassettendecks

Diese Tasten dienen zur Steuerung der Laufwerksfunktionen von TEAC-Komponenten, die mittels „UR“-Logo gekennzeichnet sind.

e Tasten zur Bedienung des TEAC T-R610 Tuner

Numerische Tastatur:

Mittels dieser Tasten können Sie ein Preset auswählen.

Hinweis:

Zur Vereinfachung beziehen sich Erklärungen und Bedienungshinweise in dieser Bedienungsanleitung auf die Namen der Tasten und Steuerelemente auf der Gerätevorderseite des A-R610. Die Bedienelemente auf der Fernbedienung besitzen die gleichen Steuereigenschaften, wie die entsprechenden Tasten des A-R610.

Betrieb mit der Fernbedienung

Der Verstärker sowie andere TEAC-Komponenten, die mittels UR-Logo (UR) auf der Gerätevorderseite gekennzeichnet sind, können über die im Lieferumfang befindliche „UR“-Fernbedienung gesteuert werden.

Richten Sie die Fernbedienung bei deren Verwendung stets auf den auf der Frontseite des Verstärkers (oder einer anderen TEAC-Komponente) befindlichen REMOTE SENSOR aus.

- Innerhalb des zulässigen Entfernungsbereichs können Gegenstände, die sich zwischen Fernbedienung und Empfangssensor befinden, den Signalempfang behindern.
- Bei Verwendung der Fernbedienung können am Verstärker Fehlfunktionen auftreten, wenn er in der Nähe eines Geräts betrieben wird, das Infrarotstrahlen aussendet oder wenn Infrarot-Fernbedienungen anderer Geräte im gleichen Raum verwendet werden.
Ebenso kann die Fernbedienung des A-R610 die Funktion anderer mittels Infrarotsignalen gesteuerter Geräte beeinflussen.

Einlegen der Batterien

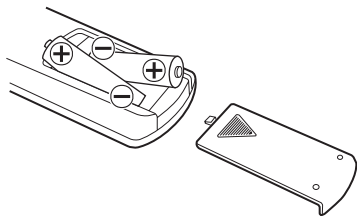

1. Entfernen Sie die Batteriefach-Abdeckung.
2. Setzen Sie zwei Batterien des Typs „AAA“ (R03, UM-4), unter Beachtung der korrekten Polarität (+/-) ein.
3. Bringen Sie die Abdeckung wieder an.

Batteriewechsel

Sollte die Funktionsauslösung nur nach Verringern des Abstands zwischen Gerät und Fernbedienung möglich sein, ist ein Wechsel der Batterien empfehlenswert. Verwenden Sie hierbei stets zwei neue Batterien.

Batterie-Vorsichtsmaßnahmen

- Achten Sie beim Einsetzen der Batterien auf deren korrekte Polarität (+ und -).
- Verwenden Sie stets zwei Batterien des gleichen Typs und niemals gleichzeitig gebrauchte und frische Batterien.
- Sowohl Einweg- als auch wieder aufladbare Batterien können verwendet werden.
Beachten Sie die Sicherheitshinweise auf den Batterien.
- Bei längerem Nichtgebrauch (länger als ein Monat) sollten die Batterien entnommen werden, um ein Auslaufen im Batteriefach zu verhindern. Entnehmen Sie bereits ausgelaufene Batterien, reinigen Sie das Batteriefach und setzen Sie frische Batterien ein.
- Batterien dürfen nicht erhitzt, zerlegt oder in offenes Feuer geworfen werden.

Grundlegende Funktionen 1

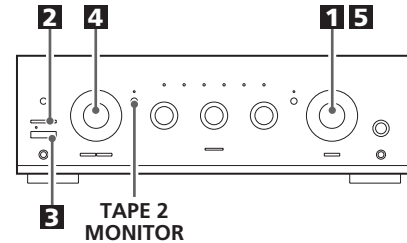

- 1** Um die angeschlossenen Lautsprecherboxen vor Beschädigung durch plötzlich auftretende Pegelspitzen zu bewahren, verringern Sie bitte stets die Wiedergabelautstärke, indem Sie den VOLUME-Regler gegen den Uhrzeigersinn zurück drehen.

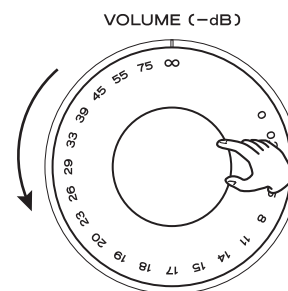

-∞ (unendlich): minimale Wiedergabelautstärke
0dB: maximale Wiedergabelautstärke

- 2** Betätigen Sie den POWER-Schalter.

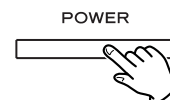

Der Verstärker wird in die Bereitschaftsbetriebsart versetzt, und die Standby-Anzeige leuchtet.

- 3** Betätigen Sie den STANDBY/ON-Schalter, um die Komponente in den Betriebsmodus zu versetzen.

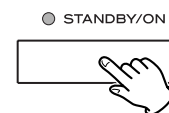

Die Standby-Anzeige erlischt.

- 4** Wählen Sie eine Audiosignalquelle mittels INPUT SELECTOR-Regler zur Wiedergabe aus (oder betätigen Sie die entsprechende INPUT SELECTOR-Taste auf der Fernbedienung).

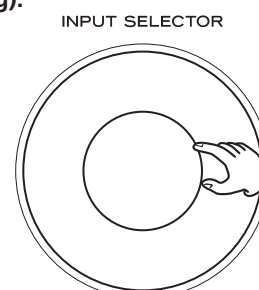

Tape Monitor-Funktion (Hinterbandkontrolle)

TAPE 2 MONITOR

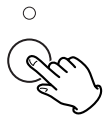

Betätigen Sie zur Wiedergabe der mit dem TAPE 2-Anschluss verbundenen Programmquelle bitte die TAPE 2 MONITOR-Taste. Hierdurch aktivieren Sie die Hinterbandkontrollfunktion und die TAPE 2 MONITOR-Anzeige leuchtet.

Erneutes Betätigen der TAPE 2 MONITOR-Taste schaltet die Tape Monitor-Funktion wieder aus.

- Bei aktiver Tape Monitor-Funktion kann das Audiosignal einer anderen, als der an TAPE 2 angeschlossenen Programmquelle, nicht wiedergegeben werden. Schalten Sie zur Wiedergabe anderer Programmquellen die Hinterbandkontrollfunktion aus.

5 Starten Sie die Wiedergabe der ausgewählten Signalquelle, und erhöhen Sie langsam die Wiedergabelautstärke. Drehen Sie hierzu den VOLUME-Regler im Uhrzeigersinn.

VOLUME (-dB)

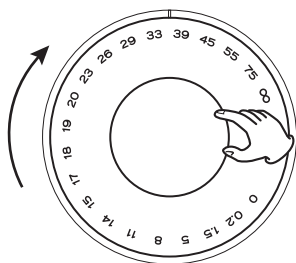

Aufnahmebetrieb

1. Wählen Sie mittels INPUT SELECTOR-Regler die Audiosignalquelle, deren Signal Sie aufzeichnen möchten, aus.

2. Starten Sie die Aufnahme.

- Lautstärke- und Klangregelung haben keinen Einfluss auf die Aufzeichnung.
- Sofern Sie ein Dreikopf-Cassetten Deck mit den TAPE 2 (PLAY und REC)-Anschlüssen verbunden haben und während des Aufnehmens die Hinterbandkontrollfunktion aktivieren, wird nicht das Eingangssignal sondern das soeben aufgezeichnete Audiosignal wiedergegeben.

Lautsprecherwiedergabe Ein-/Ausschalten

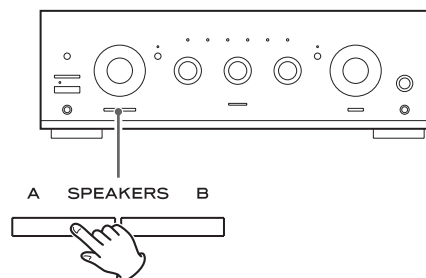

Betätigen Sie zum Ein-/Ausschalten der Wiedergabe über die angeschlossenen Lautsprecherboxen die SPEAKER-Taste (A oder B).

Kopfhörer

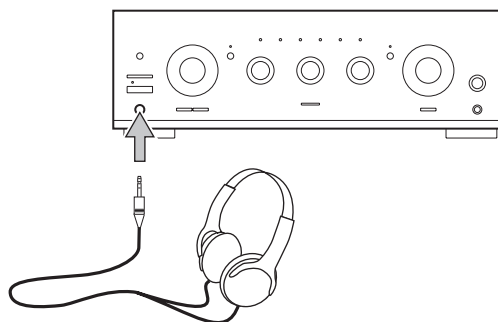

Stellen Sie den VOLUME-Regler auf dessen Minimalwert (linker Anschlag) ein, und schließen Sie Ihren Stereokopfhörer an der PHONES-Buchse an. Stellen Sie nun mittels VOLUME-Regler eine gehörriichtige Wiedergabelautstärke ein.

Sofern Sie die Wiedergabe über die angeschlossenen Lautsprecherboxen stumm schalten möchten, betätigen Sie die SPEAKERS-Taste.

ACHTUNG

Regulieren Sie die Wiedergabelautstärke stets auf den Minimalwert zurück, bevor Sie die Kopfhörer anschließen. ZUR VERMEIDUNG VON HÖRSCHÄDEN sollten Sie die Kopfhörer stets erst dann aufsetzen, wenn Sie diese am PHONES-Ausgang angeschlossen haben.

Stummschaltung

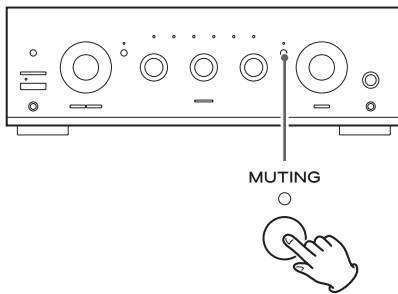

Betätigen Sie zur zeitweisen Stummschaltung der Wiedergabe bitte die MUTING-Taste.

Durch erneutes Betätigen der MUTING-Taste wird die Wiedergabe mit der zuvor eingestellten Lautstärke fortgesetzt.

- Bei aktivierter Stummschaltung blinkt die MUTING-Anzeige.

LOUDNESS-Taste

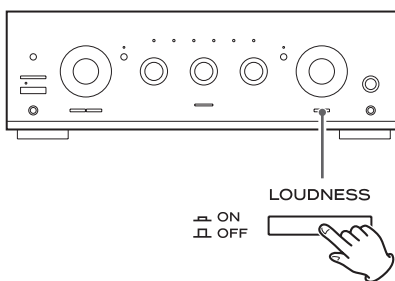

Diese Taste dient der gehörrihtigen Anpassung des Bassfrequenzbereichs bei leisen Wiedergabepegeln.

Achten Sie bitte darauf, dass bei normaler Wiedergabelautstärke hier die OFF-Stellung gewählt ist.

Einstellen der Balance zwischen den einzelnen Lautsprechersystemen

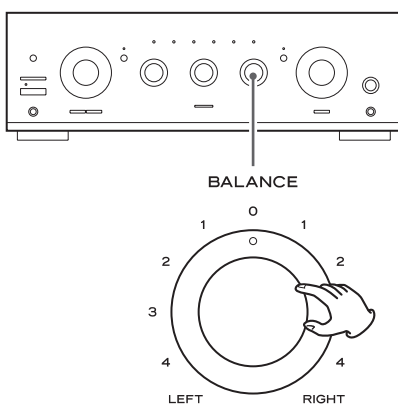

Verwenden Sie diesen Regler, um das Verhältnis der Wiedergabelautstärke der angeschlossenen Lautsprecherboxen untereinander einzustellen (Balance).

In den meisten Fällen sollte dieser Regler auf Mittelstellung eingestellt werden.

Klangregelung

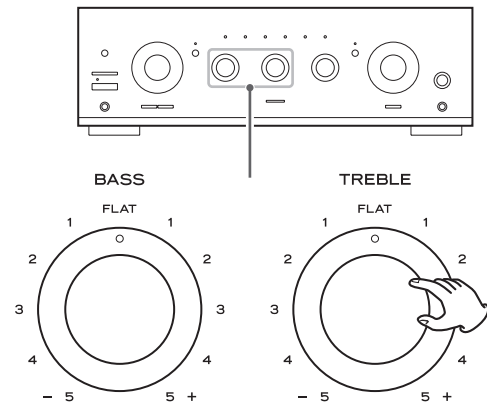

Verwenden Sie den BASS-Regler, um die Wiedergabelautstärke des Bassbereichs einzustellen.

Verwenden Sie den TREBLE-Regler, um die Wiedergabelautstärke des Hochtonbereichs einzustellen.

Source Direct

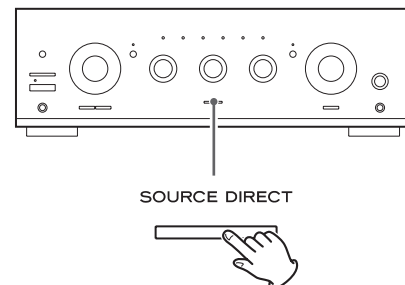

Betätigen Sie zum Aktivieren oder Deaktivieren der Source Direct-Funktion diese Taste.

Bei aktiver Source Direct-Funktion leuchtet die Taste und die Wiedergabe erfolgt unter Umgehung der Tonregelstufe.

Die folgende Tabelle dient als Hilfe bei der Fehlerbeseitigung, falls während des Betriebes des A-R610 Störungen oder Fehlfunktionen auftreten sollten. Anhand der hier beschriebenen Problemlösungen lassen sich viele Fehlfunktionen beseitigen, ohne dass Sie Ihren HiFi-Händler oder ein TEAC-Servicecenter aufsuchen müssen.

Keine Strom-/Spannungsversorgung

- ➔ Überprüfen Sie bitte die korrekte Netzverbindung zwischen dem A-R610 und der Wandsteckdose. Vergewissern Sie sich bitte, dass der Steckkontakt, an dem Sie den A-R610 angeschlossen haben, nicht über einen Schalter ausgeschaltet ist. Falls dies der Fall ist, schalten Sie den Schalter ein. Überprüfen Sie die einwandfreie Funktion der Wandsteckdose, indem Sie ein anderes elektrisches Gerät, von dem Sie wissen, dass es einwandfrei funktioniert, wie beispielsweise einen Fön oder eine Lampe, an der betreffenden Steckdose anschließen.

Die Wiedergabe ist nicht oder lediglich sehr leise zu hören

- ➔ Stellen Sie eine gehörliche Lautstärke durch Drehen des VOLUME-Reglers ein.
- ➔ Positionieren Sie den BALANCE-Regler in Mittenstellung („0“).
- ➔ Vergewissern Sie sich, dass sämtliche Lautsprecherboxen und Quellkomponenten korrekt angeschlossen sind.
- ➔ Vergewissern Sie sich, dass die SPEAKERS-Taste (A oder B) auf der Vorderseite des A-R610 nieder gedrückt ist, sofern Sie Ihre Lautsprecherboxen an den mit SPEAKERS (A oder B) bezeichneten Lautsprecherausgängen angeschlossen haben.
- ➔ Wenn die Hinterbandkontrollfunktion aktiviert ist, betätigen Sie bitte die TAPE 2 MONITOR-Taste, um die Funktion abzuschalten.

Die Wiedergabelautstärke der jeweils an SPEAKERS A und SPEAKERS B angeschlossenen Lautsprecherboxen ist unterschiedlich

- ➔ Wiedergabelautstärke und Klangqualität sind abhängig vom jeweils eingesetzten Boxentyp (Volumen, Wandlersysteme, usw.). Wenn die jeweils an den SPEAKER-Ausgängen A und B zusammen betrieben und dabei auch homogen klingen sollen, müssen Sie identische Boxenmodelle verwenden.

Die Wiedergabe ist verrauscht

- ➔ Der A-R610 befindet sich in unmittelbarer Nähe eines Fernsehgeräts/Monitors oder einer anderen Quelle, die Interferenzen erzeugt. Wählen Sie für den A-R610 einen anderen Aufstellungsort oder schalten Sie die Geräte, die die Störungen verursachen, aus.
- ➔ Verbinden Sie die Masse des Plattenspielers mit dem SIGNAL GND-Anschluss am A-R610.

Die Wiedergabe wird plötzlich unterbrochen oder ist überhaupt nicht möglich, obwohl der A-R610 eingeschaltet ist.

- ➔ Die Lautsprecherimpedanz der angeschlossenen Lautsprechersysteme ist niedriger als der vorgeschriebene Mindestwert. Verwenden Sie andere Lautsprechersysteme.
- ➔ Schalten Sie den A-R610 aus und reduzieren Sie die Lautstärke.

Tiefe Frequenzen werden lediglich sehr leise wiedergegeben.

- ➔ Die Polarität (⊕/⊖) der angeschlossenen Lautsprechersysteme wurde vertauscht. Überprüfen Sie sämtliche Lautsprecherboxen auf korrekte Anschlusspolarität.

Die Fernbedienung funktioniert nicht

- ➔ Aktivieren Sie den Bereitschaftsmodus durch Betätigen des POWER-Schalters des A-R610.
- ➔ Überprüfen Sie die Batterien der Fernbedienung. Ersetzen Sie verbrauchte Batterien durch neue.
- ➔ Verwenden Sie die Fernbedienung in einem Wirkungsbereich von 5m, und richten Sie sie auf den Remote Sensor auf der Frontseite des Verstärkers aus.
- ➔ Falls sich Hindernisse, wie beispielsweise Möbel, usw., zwischen der Fernbedienung und dem Verstärker befinden, wechseln Sie Ihren oder deren Standort.
- ➔ Falls sich eine sehr helle Lichtquelle in unmittelbarer Nähe der Fernbedienung befindet, schalten Sie die Lampe aus.

In einigen Fällen können Fehlfunktionen, die sich anderweitig nicht beseitigen lassen, durch Ziehen des Netzsteckers behoben werden. Hierdurch führen Sie einen Reset des internen Mikroprozessors durch. Warten Sie ungefähr zwanzig Sekunden, bevor Sie den Netzstecker wieder anschließen.

Pflege und Wartung

Wenn die Geräteoberfläche verschmutzt sein sollte, wischen Sie diese mit einem weichen Tuch ab oder verwenden Sie eine verdünnte, neutrale Reinigungsflüssigkeit. Reinigen Sie sie gründlich. Verwenden Sie keinen Verdünner, Benzin oder Alkohol, da dies die Geräteoberfläche beschädigen kann.

Verstärkerteil

Ausgangsleistung	RMS: 120 W + 120 W (1 kHz, 4 Ohm 0,5%) 90 W + 90 W (1 kHz, 8 Ohm, 0,5%)
Klirrfaktor	0,02% (1 kHz, 8 Ohm, 60 W)
Eingangsempfindlichkeit/Impedanz	PHONO: 2,8 mV/47 k Ohm LINE*: 180 mV/47 k Ohm
Störspannungsabstand (IHF-A)	PHONO: 65 dB LINE*: 90 dB
Ausgangspegel/Impedanz	TAPE: 150 mV/3,3 k Ohm
Frequenzgang	PHONO: 20 bis 20.000 Hz, ± 1 dB (RIAA) LINE*: 5 bis 80.000 Hz, (Programmquelle direkt, 1 W)
Klangregler	Tiefen: ± 10 dB bei 100 Hz Höhen: ± 10 dB bei 10 kHz
Stummschaltung	-20 dB

Allgemein

Spannungsversorgung	230 V Wechselspannung, 50 Hz
Leistungsaufnahme	300 W
Abmessungen (B x H x T)	430 x 142 x 355 mm
Gewicht (netto)	9,7 kg

Mitgeliefertes Zubehör

Fernbedienung (UR-592B) x 1
AAA (R03, UM-4) Batterie x 2
Bedienungsanleitung x 1
Garantiekarte x 1

*LINE bedeutet: TUNER, CD, DVR/VCR, AUX, TAPE1/CD-R, TAPE2

- Änderungen des Designs und der technischen Daten bleiben jederzeit vorbehalten.
- Bei den Angaben für Gewicht und Abmessungen handelt es sich um Näherungswerte.
- Die Abbildungen stellen die Produktionsmodelle nicht unbedingt in jedem Detail genau dar.

Grazie per aver acquistato un prodotto TEAC. Leggere attentamente questo manuale per ottenere le migliori prestazioni da questo apparecchio.

Istruzioni preliminari	43
Collegamenti	44
Descrizione dei singoli controlli	46
Funzionamento col telecomando	48
Operazioni fondamentali.	48
Ricerca guasti	51
Caratteristiche tecniche.	52

ATTENZIONE

- Non esporre questo apparecchio a schizzi nè permettere che vi entrino acqua o altri liquidi.
- Non mettere vasi o altri contenitori di liquidi sopra l'apparecchio.
- Utilizzare questo apparecchio solo in spazi aperti. Non metterlo in funzione se si trova all'interno di mobili chiusi ove non possa circolare liberamente l'aria.
- Nella posizione di STAND-BY e di OFF il consumo di corrente di questo apparecchio è del tutto irrisorio.
- L'apparecchio deve essere posizionato nei pressi della presa di corrente in modo che Vi sia sempre facile raggiungere il cavo di alimentazione.
- Apparecchi appartenenti alla Classe **I** devono essere sempre collegati a prese di corrente dotate di messa a terra.

Prima di mettere in funzione l'apparecchio, si prega di leggere attentamente queste istruzioni.

- Dato che l'apparecchio può scaldarsi durante il funzionamento, è opportuno lasciare attorno ad esso lo spazio sufficiente alla dovuta ventilazione. Pertanto, non ostruire le aperture di ventilazione ed accertarsi che rimangano almeno 20 cm di spazio libero sopra l'apparecchio ed almeno 5 cm su entrambi i lati. NON appoggiare sopra l'apparecchio oggetti di nessun tipo.
- La tensione di rete da applicare deve corrispondere al valore stampato sul pannello posteriore dell'apparecchio. Per qualsiasi dubbio riguardante la tensione di funzionamento, consultare un elettricista di fiducia.
- Scegliere con cura il luogo dove installare l'apparecchio, evitando che sia esposto alla luce solare diretta o troppo vicino ad una sorgente di calore. Evitare anche luoghi soggetti a vibrazioni, sbalzi di temperatura o condizioni eccessive di polvere od umidità.
- Se possibile, non collocare l'apparecchio sopra il sintonizzatore, ma di fianco.
- Non togliere il coperchio, per non correre il rischio di danneggiare i circuiti interni o provocare fenomeni di folgorazione. Se un oggetto estraneo dovesse penetrare nell'apparecchio, rivolgersi al rivenditore o al Servizio assistenza.
- Dovendo staccare il cavo d'alimentazione dalla presa di rete, non tirarlo direttamente, ma afferrarlo per la spina.
- Per la pulizia dell'apparecchio non usare solventi chimici, che potrebbero danneggiare la finitura esterna. Basta passare un panno morbido, asciutto.
- Conservare questo manuale in un luogo sicuro, dove sia facile consultarlo in caso di necessità.

ATTENZIONE:

- Prima di eseguire i collegamenti, spegnete tutti gli apparecchi.
- Leggete le istruzioni relative a ciascun componente che intendete utilizzare con questa unità.
- Accertatevi quindi di inserire saldamente nella presa di rete le relative spine. Al fine di prevenire ronzii e rumore, evitate di raggruppare i cavi dei segnali di interconnessione con quello di alimentazione o con i cavi degli altoparlanti.

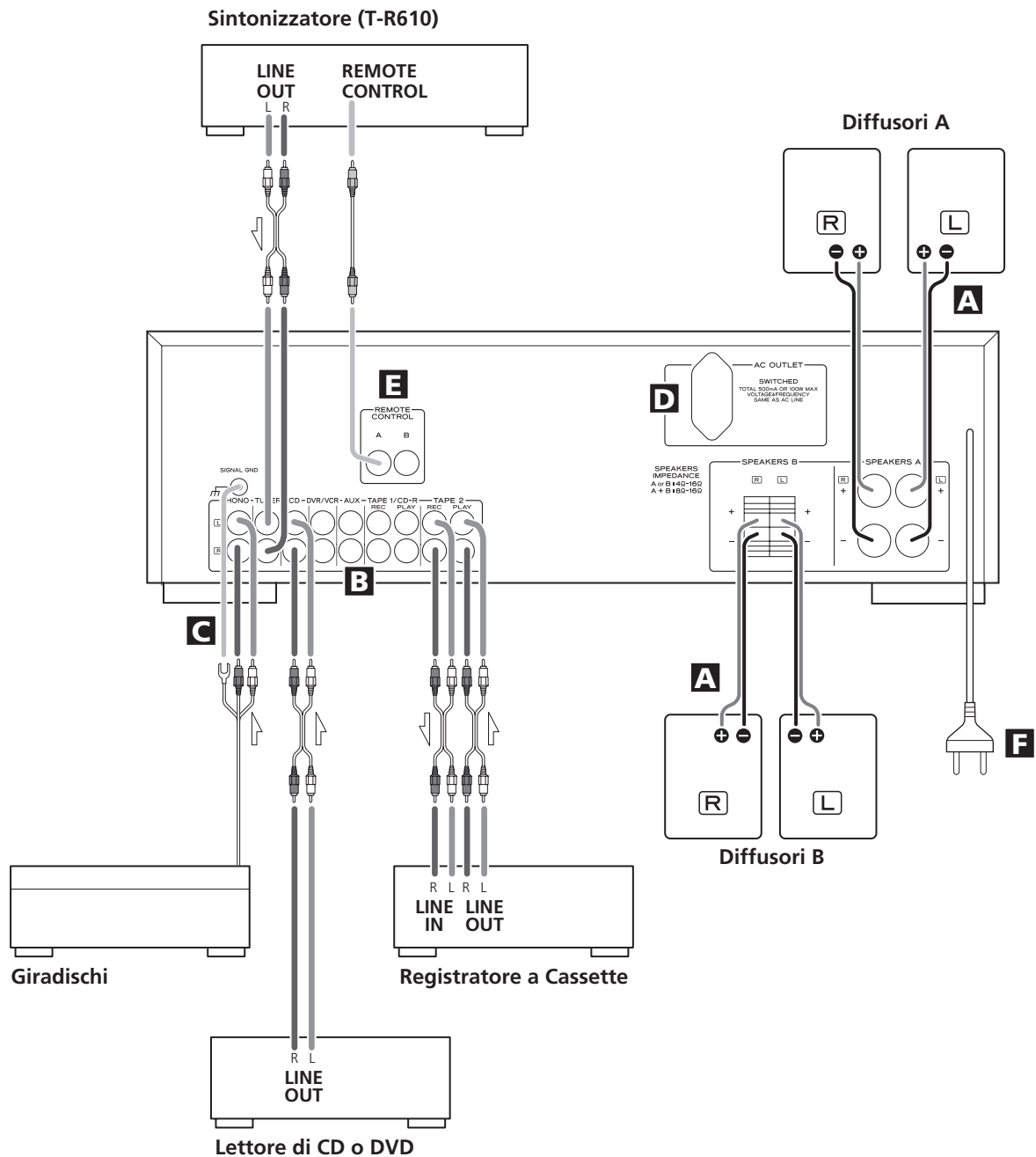

- PHONO → Giradischi
 TUNER → Sintonizzatore (T-R610)
 CD → Letture di CD o DVD
 DVR/VCR → Videoregistratore, ecc.
 AUX → Componenti audio
 TAPE1/CD-R → Registratore a Cassette, Registratore CD, ecc.
 TAPE2 → Registratore a Cassette, Registratore CD, ecc.

A Collegamento dei diffusori

Attenzione:

Per evitare che l'uscita improvvisa di un segnale ad altissimo livello danneggi i diffusori, ricordarsi sempre di togliere l'alimentazione prima di effettuare questo collegamento.

- Verificare l'impedenza dei diffusori utilizzati. Se utilizzerete soltanto una coppia di diffusori non fa differenza se collegata ai terminali A o B (speaker A o speaker B) verificate che l'impedenza di questa sia compresa tra i 4 ed i 16 ohm. Se invece prevedete di utilizzare due coppie di diffusori simultaneamente verificate che la loro impedenza sia compresa tra 8 e 16 ohm.
- I terminali neri, contrassegnati \ominus , hanno polarità negativa. Di solito, l'estremità positiva del cavo di un diffusore è appositamente contrassegnata, o di colore diverso, per poterla distinguere dall'estremità negativa. Inserire perciò l'estremità contrassegnata nel terminale \oplus e quella senza contrassegno nel terminale nero \ominus .
- Preparare i cavi di collegamento dei diffusori spellando le loro estremità per una lunghezza di circa 10 mm (non di più, per non provocare un cortocircuito) e attorcigliarle poi strettamente in modo che non si abbiano a formare parte di cavo "libere":

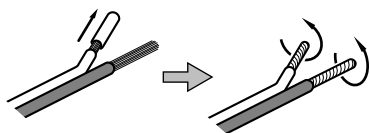

ATTENZIONE:

Le parti metalliche dei due fili non devono toccarsi, per non provocare un cortocircuito, con relativo danneggiamento degli stadi finali di amplificazione.

Per effettuare il collegamento

Diffusori A

1. Ruotare in senso antiorario il cappello del connettore per allentarlo.
2. Inserire a fondo il filo nel connettore e ruotare in senso orario il cappello per rendere ben saldo il collegamento.

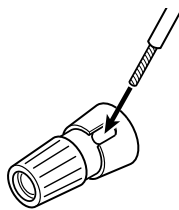

Diffusori B

Premere la linguetta, inserire l'estremità del cavo, messa a nudo e attorcigliata, e rilasciare la linguetta.

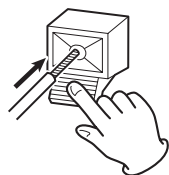

- Accertatevi che soltanto la parte di cavo priva della guaina venga inserita sotto il terminale e accertatevi anche che il cavo sia ben fissato tirandolo leggermente.

B Connettori AUDIO IN/OUT

Servono per l'ingresso/uscita del segnale audio analogico a 2 canali. Per il collegamento usare cavi tipo RCA disponibili in commercio.

Eseguite i collegamenti nel seguente modo:

- spinotto bianco → presa bianca (L: canale sinistro)
- spinotto rosso → presa rossa (R: canale destro)

C Connettori phono e presa di terra

Collegare i connettori tipo RCA del giradischi agli ingressi phono. Eseguite i collegamenti nel seguente modo:

- spinotto bianco → presa bianca (L: canale sinistro)
- spinotto rosso → presa rossa (R: canale destro)

Collegare il cavetto di messa a terra del giradischi con il connettore sul pannello posteriore (SIGNAL GROUND).

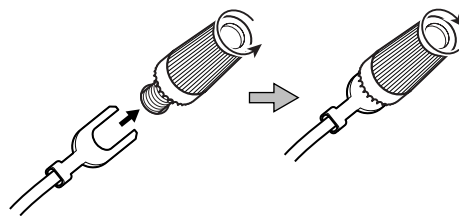

D Presa di corrente (Commutata)

Questa presa è attiva solo quando l'apparecchio è acceso.

Attenzione:

Accertarsi che la corrente totale assorbita da tutti gli apparecchi collegati a questa presa non superi 100 watt o 500 mA.

E Presa REMOTE CONTROL

Se disponete del sintonizzatore TEAC modello T-R610 collegate la presa REMOTE CONTROL (A o B) di questo apparecchio per mezzo del cavo del telecomando (fornito con il modello T-R610).

F Cavo d'alimentazione

Dopo aver eseguito tutti i collegamenti necessari, inserire la spina del cavo d'alimentazione in una presa di corrente.

Accertarsi che il cavo d'alimentazione venga inserito in una presa che eroghi la corretta tensione.

Per inserire od estrarre il cavo d'alimentazione afferrarlo sempre per la spina. Non tirare o torcere il cavo di alimentazione.

Descrizione dei singoli controlli

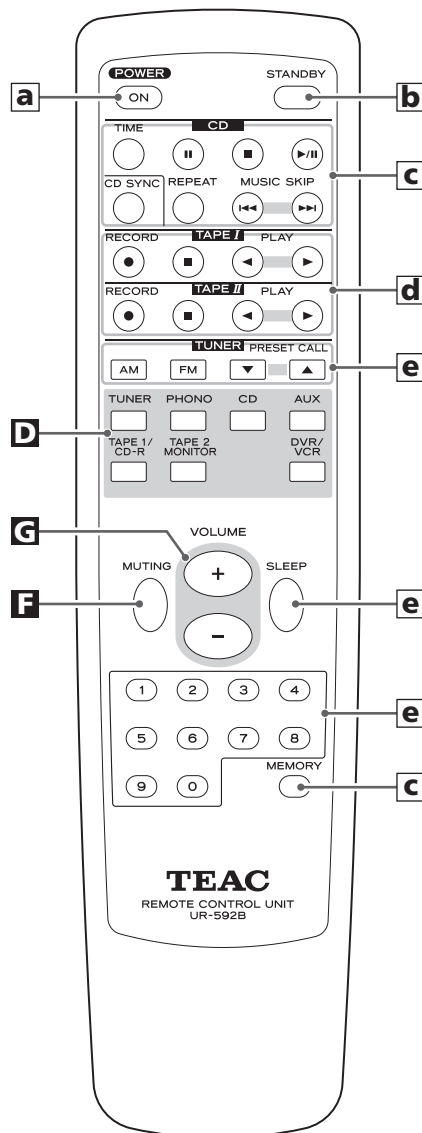
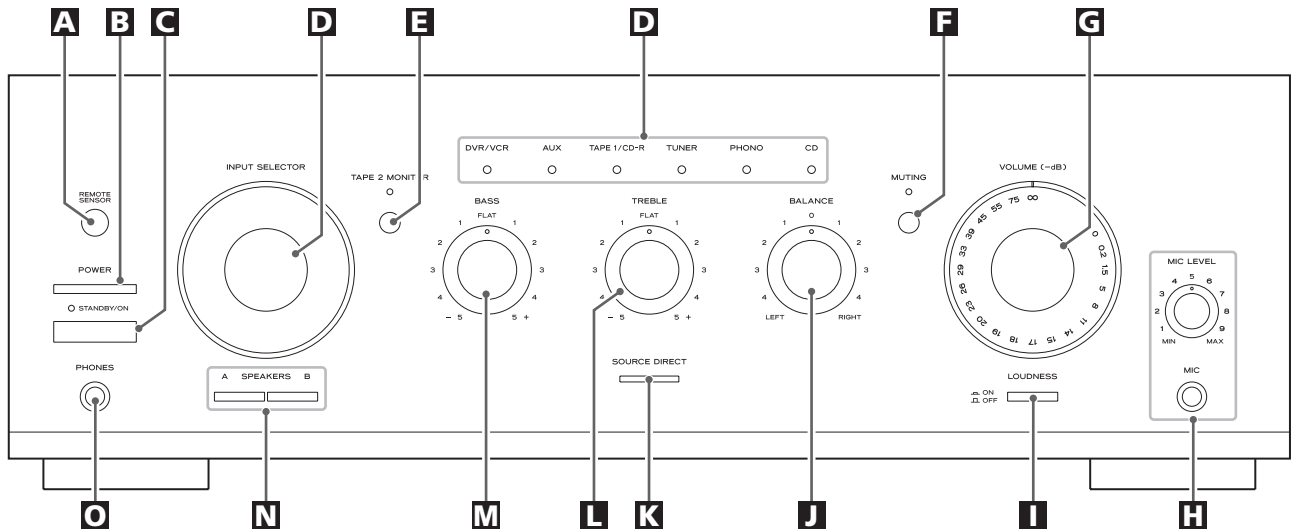

A Sensore Remote

Per azionare il sistema a distanza, puntare sempre il telecomando verso questo sensore.

B POWER

Questo interruttore commuta l'apparecchio dalla condizione di standby a quella di spegnimento.

Quando l'interruttore POWER si trova in posizione OFF, l'apparecchio assorbe una piccolissima quantità di corrente.

C STANDBY/ON

Quando l'interruttore POWER è premuto, premendo il tasto STANDBY/ON l'apparecchio si accende o commuta nella condizione di standby.

Quando l'amplificatore è in condizione di standby, l'indicatore Standby rimane acceso; quando entra in funzione, l'indicatore Standby si spegne.

D INPUT SELECTOR

Ruotare questa manopola (o premere i tasti INPUT SELECTOR sul telecomando) per selezionare una sorgente d'ingresso.

Uno degli indicatori si accende indicando la sorgente selezionata.

E TAPE 2 MONITOR

Volendo selezionare la sorgente collegata agli ingressi TAPE 2, premere il tasto TAPE 2 MONITOR: diventa così attiva la funzione d'ascolto del nastro. L'indicatore "TAPE MONITOR" si accende.

Per disattivare questa funzione, premere ancora il tasto TAPE 2 MONITOR.

F MUTING

Esclude temporaneamente il segnale audio.

Durante il silenziamento l'indicatore MUTING lampeggia.

G VOLUME

Ruotare questa manopola (o premere i tasti VOLUME del telecomando) per regolare il volume audio.

H Presa per il microfono (MIC) e controllo del livello relativo (MIC LEVEL)

Con il microfono inserito in questa presa, il suono percepito attraverso il microfono viene udito insieme al suono della sorgente selezionata tramite il selettore di ingresso INPUT SELECTOR. Se è necessario il messaggio con il microfono, inserire il microfono stesso nella presa MIC e regolarne il livello di ingresso per mezzo del comando MIC LEVEL.

I LOUDNESS

Premere questo tasto per aumentare la resa dei toni bassi durante l'ascolto a bassi volumi.

J BALANCE

Questa manopola permette di regolare il bilanciamento dei diffusori.

Di norma, dovrebbe rimanere in posizione centrale.

K SOURCE DIRECT

Premendo questo tasto si inserisce o si disinserisce questa funzione. Quando questa funzione è inserita, il tasto si illumina e si può così ascoltare la musica escludendo i controlli dei toni alti e bassi.

L TREBLE

Questa manopola permette di regolare il livello delle alte frequenze.

M BASS

Questa manopola permette di regolare il livello delle basse frequenze.

N SPEAKERS

Questo tasto attiva od esclude il funzionamento dei diffusori.

ON : il suono esce dai diffusori.

OFF : nessun suono viene emesso dai diffusori.

O PHONES

Quando si desidera un ascolto "privato", inserire qui la spina della cuffia; regolare poi il volume con la manopola VOLUME.

Telecomando

a ON

Quando è premuto l'interruttore POWER dell'amplificatore con questo tasto è possibile accendere o spegnere l'apparecchio che avete collegato tramite il cavo del telecomando.

b STANDBY

Quando è premuto l'interruttore POWER dell'amplificatore con questo tasto è possibile commutare in stand by l'apparecchio che avete collegato tramite il cavo del telecomando.

c Tasti dedicati all'operatività di un lettore di CD TEAC.

d Tasti dedicati all'operatività di un registratore a cassette TEAC

Per comandare le funzioni di registratori TEAC dotati del logo  potete utilizzare questi tasti.

e Tasti dedicati all'operatività di un sintonizzatore TEAC T-R610

Pulsanti numerici:

Nel modo di sintonia "preset" tramite questi tasti potete selezionare le stazioni memorizzate sul sintonizzatore.

Nota:

Per semplificare la spiegazione, queste descrizioni riportano i nomi di tasti e controlli situati sul pannello frontale dell'apparecchio, senza nessun riferimento all'uso del telecomando.

Funzionamento col telecomando

Questo amplificatore come anche altri componenti Teac che hanno serigrafato il marchio **UR** (UR) sul pannello frontale possono essere comandati tramite il telecomando del tipo UR in dotazione ai medesimi.

Quando si desidera utilizzare il telecomando ricordarsi di puntarlo verso il sensore (Remote Sensor) situato sul pannello frontale dell'apparecchio.

- Anche se il telecomando viene utilizzato da una distanza corretta, il comando a distanza potrebbe essere impossibile se vi sono degli ostacoli frapposti tra il telecomando e l'apparecchio.
- Se il telecomando viene utilizzato in prossimità di altri apparecchi che generano raggi infrarossi oppure se altri telecomandi utilizzando raggi infrarossi vengono utilizzati in prossimità dell'apparecchio, esso potrebbe funzionare in modo scorretto. Per lo stesso motivo anche gli altri apparecchi potrebbero funzionare in modo scorretto.

Installazione batterie

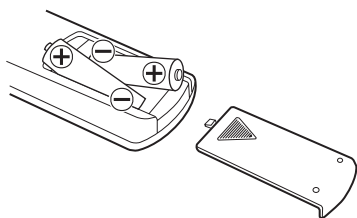

1. Rimuovere il coperchio del vano batterie.
2. Inserire due batterie "AAA" (R03 o UM-4). Accertarsi che le batterie siano inserite con i poli positivo ⊕ e negativo ⊖ nelle posizioni corrette.
3. Chiudere il coperchio fino a sentire uno scatto.

Sostituzione batterie

Se si nota una diminuzione del funzionamento ciò indica che le batterie sono scariche. In tal caso sostituirle.

Precauzioni riguardanti le batterie

- Accertarsi di inserire le batterie con le polarità ⊕ e ⊖ nella posizione corretta.
- Usare batterie dello stesso tipo. Non usare mai tipi diversi di batterie assieme.
- Possono essere usate sia batterie ricaricabili che batterie non ricaricabili.
Fare riferimento alle indicazioni sull'etichetta.
- Quando si prevede di non utilizzare il telecomando per un lungo periodo (più di un mese), rimuovere le batterie per prevenire perdite. Se si verificassero delle perdite, pulire il vano batterie e sostituire le batterie con altre di nuove.
- Non riscaldare o disassemblare le batterie e non gettarle nel fuoco.

Operazioni fondamentali 1

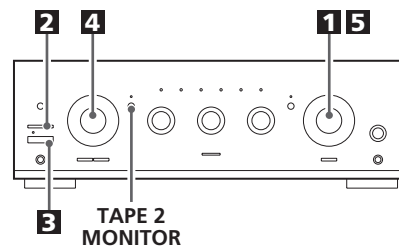

- 1** Per proteggere i diffusori dall'ingresso improvviso di segnali di elevata intensità, ruotare in senso antiorario il controllo **VOLUME** per abbassare al minimo l'audio.

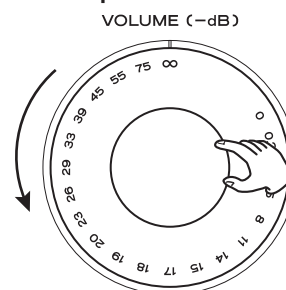

-∞ (infinito): volume minimo
0dB: volume massimo

- 2** Premere l'interruttore **POWER**.

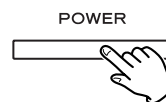

L'apparecchio commuta in condizione di attesa: l'indicatore standby si accende.

- 3** Premere l'interruttore **STANDBY/ON** per accendere l'apparecchio.

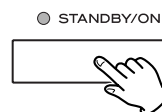

L'indicatore standby si spegne.

- 4** Selezionare la sorgente che si desidera ascoltare ruotando il selettore **INPUT SELECTOR** (o premendo uno dei tasti di selezione degli ingressi sul telecomando).

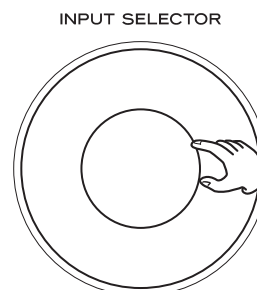

Funzione Tape Monitor

TAPE 2 MONITOR



Volendo selezionare la sorgente collegata agli ingressi TAPE 2, premere il tasto TAPE 2 MONITOR: diventa così attiva la funzione d'ascolto del nastro. L'indicatore "TAPE MONITOR" si accende.

Per disattivare questa funzione, premere ancora il tasto TAPE 2 MONITOR.

- Quando è attiva la funzione Tape Monitor, si può ascoltare esclusivamente il segnale proveniente dalla sorgente TAPE 2. Per ascoltare il segnale di altre sorgenti, bisogna perciò verificare che la funzione Tape Monitor sia disattivata.

5 Attivare in riproduzione la sorgente scelta e, ruotando il controllo VOLUME, alzare gradualmente l'audio fino al livello richiesto.

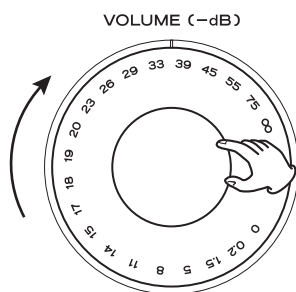

Registrazione di una sorgente

1. Selezionare la sorgente da registrare ruotando il selettore INPUT SELECTOR.

2. Iniziare la registrazione.

- I controlli di volume e tono dell'amplificatore non influiscono sulla registrazione.
- Quando ai connettori TAPE 2 (PLAY e REC) è collegato un registratore a cassetta a 3 testine, attivando la funzione Tape Monitor durante la registrazione, si potrà ascoltare quello che state registrando e non il segnale proveniente dalla sorgente.

Attivazione/disattivazione dei diffusori

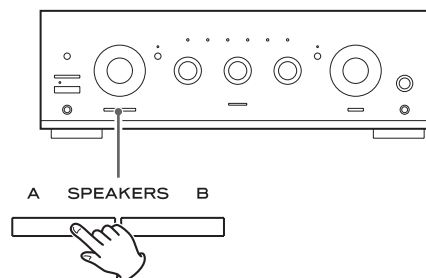

Per attivare o disattivare i diffusori premere il tasto SPEAKERS (A o B).

Uso della cuffia

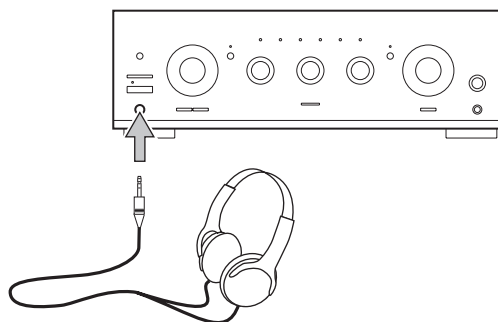

Volendo ascoltare senza disturbare il prossimo, ridurre dapprima al minimo il livello audio dell'apparecchio. Inserire la spina della cuffia nella presa PHONES, e poi regolare il volume ruotando la manopola VOLUME.

Per escludere l'ascolto tramite i diffusori, premere nuovamente il tasto SPEAKERS.

ATTENZIONE

Abbassate sempre il volume prima di collegare le vostre cuffie. PER EVITARE DANNI ALL'UDITO - Non indossate le cuffie prima di averle collegate ed aver regolato il volume d'ascolto.

Silenziamento

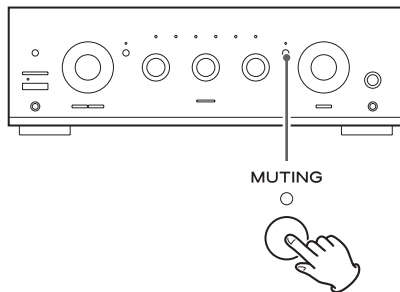

Per silenziare temporaneamente l'audio, premete il tasto MUTING.
Per ripristinare l'ascolto, premete nuovamente il tasto MUTING.

- Durante il silenziamento l'indicatore MUTING lampeggia.

Tasto LOUDNESS

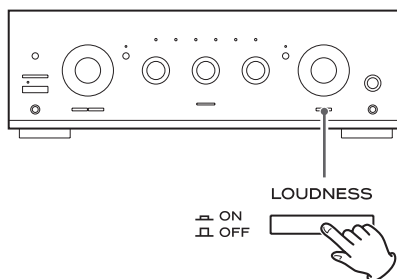

Premendo questo tasto aumenterà la resa dei toni bassi durante l'ascolto ai bassi volumi.
E' preferibile escludere questa funzione durante l'ascolto ad alto volume.

Regolazione del bilanciamento dei diffusori anteriori

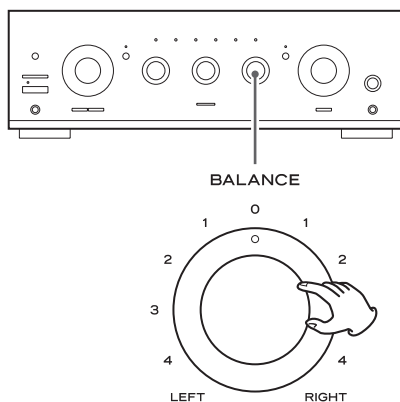

Questa manopola permette di regolare il bilanciamento dei diffusori.
Di norma, dovrebbe rimanere in posizione centrale.

Comandi dei toni

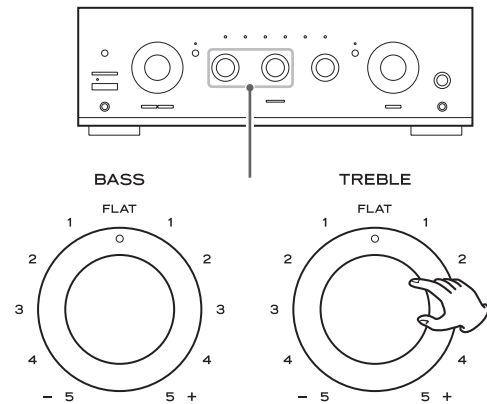

BASS

Questa manopola permette di regolare il livello delle basse frequenze.

TREBLE

Questa manopola permette di regolare il livello delle alte frequenze.

Source direct

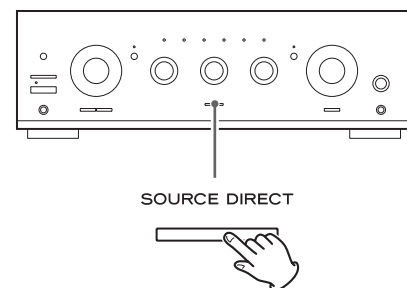

Premendo questo tasto si inserisce o si disinserisce questa funzione. Quando questa funzione è inserita, il tasto si illumina e si può così ascoltare la musica escludendo i controlli dei toni alti e bassi.

Nell'eventualità di un comportamento difettoso di quest'apparecchio, prima di rivolgersi al rivenditore dove è stato acquistato oppure a un Centro assistenza TEAC, verificare se il difetto compare nell'elenco che segue e provare a risolverlo come consigliato.

Non arriva la corrente

- ➔ Verificare che la spina del cavo d'alimentazione sia inserita a fondo nella presa di rete. Per verificare se c'è corrente nella presa di rete, provare ad inserirvi un altro apparecchio, come un ventilatore o un phon.

Non esce suono dai diffusori

- ➔ Regolare il volume ruotando la manopola VOLUME.
- ➔ Posizionare al centro (0) il controllo di bilanciamento.
- ➔ Controllare che il collegamento dei diffusori e dei componenti sia ben fatto.
- ➔ Se avete collegato i diffusori alle uscite SPEAKER A (o B), per attivare l'ascolto premete il tasto SPEAKER A (o B).
- ➔ Se la funzione Tape Monitor è attiva e la relativa indicazione luminosa è accesa, premete il tasto TAPE 2 MONITOR per disattivarla.

Il volume dei diffusori A è diverso da quello dei diffusori B.

- ➔ Il volume e la qualità del suono possono differire a seconda del tipo e delle caratteristiche dei diffusori impiegati. Se decidete di ascoltare contemporaneamente due coppie di diffusori assicuratevi che siano dello stesso modello.

L'audio è disturbato

- ➔ L'amplificatore si trova troppo vicino a un televisore od altro elettrodomestico. Allontanarlo, oppure spegnere l'altro apparecchio.
- ➔ Verificare che il cavo della messa a terra del giradischi sia ben fissato al connettore SIGNAL GND sul pannello posteriore dell'A-R610.

Il suono s'interrompe durante l'ascolto, oppure manca del tutto anche se l'amplificatore è regolarmente alimentato

- ➔ L'impedenza dei diffusori è minore di quanto prescritto.
- ➔ Ridurre il volume d'ascolto.

Risposta scarsa dei toni bassi

- ➔ La polarità \oplus/\ominus dei diffusori è invertita. Verificare che i cavi di collegamento di tutti i diffusori siano stati eseguiti rispettando la corretta polarità.

Non funziona il telecomando

- ➔ Premere l'interruttore POWER dell'apparecchio, per accenderlo.
- ➔ Può darsi che le pile siano scariche: sostituirle con pile nuove.
- ➔ Usare il telecomando entro il suo raggio d'azione (5 metri) e puntarlo verso il pannello frontale dell'apparecchio.
- ➔ Eliminare qualsiasi ostacolo che impedisca il percorso del segnale dal telecomando all'apparecchio.
- ➔ Se fosse accesa una forte lampada vicino all'apparecchio, spegnerla.

Se non si riuscisse a ripristinare il normale funzionamento, provare a staccare il cavo d'alimentazione dalla presa di rete, e poi inserirlo di nuovo.

Manutenzione

Per pulire quest'apparecchio utilizzare un panno inumidito con una soluzione d'acqua e sapone neutro oppure con un panno inumidito con lo stesso tipo di soluzione utilizzata per pulire la tastiera del computer. Poi rimuovere completamente ogni residuo.

Non usare mai prodotti a base di alcol o benzina che potrebbero danneggiarlo irreparabilmente.

Smaltimento di apparecchi usati

1. Quando questo simbolo con il bidone della spazzatura attraversato da una croce viene apposto su un prodotto significa che questo è conforme alle direttive Europe 2002/96/EC.
2. Tutti i prodotti elettrici ed elettronici devono essere smaltiti separatamente dagli altri tramite canali specifici indicati dalle autorità Comunali locali.
3. Per ottenere le necessarie informazioni relative allo smaltimento dei Vostri apparecchi elettrici usati Vi invitiamo a contattare gli uffici Comunali a ciò preposti od il Rivenditore ove avete appena acquistato questo prodotto.



Amplificatore

Potenza di uscita continua	120 W + 120 W (a 1 KHz su 4 ohm, 0,5%) 90 W + 90 W (a 1 KHz su 8 ohm, 0,5%)
Distorsione armonica	0,02% (a 1 KHz, su 8 ohm, 60 W)
Sensibilità/impedenza d'ingresso	PHONO: 2,8 mV/47 K ohm LINE*: 180 mV/47 K ohm
Rapporto S/N (IHF-A)	PHONO: 65 dB LINE*: 90 dB
Livello/impedenza di uscita	TAPE: 150 mV/3,3 K ohm
Risposta in frequenza	PHONO: da 20 a 20.000 Hz, +/-1 dB (RIAA) LINE*: da 5 a 80.000 Hz (SOURCE DIRECT, 1 W)
Controllo del tono	Bassi: +/-10 dB (a 100 Hz) Acuti: +/-10 dB (a 10 KHz)
Muting	-20 dB

Generali

Alimentazione	corrente alternata a 230 V, 50 Hz
Consumo	300 watt
Dimensioni (L x A x P)	430 x 142 x 355 mm
Peso (netto)	9,7 Kg.

Accessori in dotazione :

Telecomando (UR-592B) x 1
Batterie (AAA, R03, UM-4) x 2
Manuale d'uso x 1
Scheda di garanzia x 1

* Il termine LINE indica TUNER, CD, DVR/VCR, AUX, TAPE1/CD-R ed TAPE2.

- L'aspetto e le caratteristiche sono soggetti a modifiche senza preavviso.
- Le illustrazioni possono lievemente differire dai modelli di produzione.

Hartelijk dank dat u voor een TEAC product heeft gekozen. Lees deze gebruiksaanwijzing zorgvuldig door om optimaal te kunnen profiteren van de mogelijkheden en prestaties van dit apparaat.

Voor gebruik	53
Aansluitingen	54
Beschrijving van de bedieningselementen	56
Afstandsbediening	58
Basis bediening	58
Foutmeldingen	61
Technische gegevens	62

Lees dit gedeelte aandachtig door voordat u uw A-R610 in gebruik neemt

- Het apparaat kan warm worden tijdens normaal functioneren. Zorg altijd voor voldoende ventilatie aan de bovenzijde. De ventilatie-openingen mogen niet worden afgedekt of geblokkeerd. Let er op dat er tenminste 50 cm ruimte is boven en tenminste 10 cm ruimte aan de zijkanten van de versterker. Plaats niets boven op de A-R610.
- De gebruikte netspanning moet overeenkomen met de netspanning zoals die op de achterzijde van het apparaat staat aangegeven. Raadpleeg bij twijfel altijd uw dealer.
- Kies de best mogelijke plaats voor de A-R610, echter niet in direct zonlicht of in de buurt van een warmtebron. Stel het apparaat niet bloot aan trillingen, stof, extreme hitte, koude of vochtigheid.
- Plaats het apparaat niet op of tussen een versterker en/of een receiver.
- Open nooit de behuizing. Dit kan leiden tot schade aan de elektronica of een elektrische schok veroorzaken. Wanneer een voorwerp in het apparaat terecht komt raadpleeg dan uw dealer.
- Wanneer u de stekker uit het stopcontact verwijdert trek dan altijd aan de stekker en nooit aan de kabel.
- Maak het apparaat niet schoon met chemische middelen, dit kan de laklaag beschadigen. Gebruik een schone, droge doek.
- Bewaar deze handleiding zorgvuldig om eventueel later te kunnen raadplegen.

Waarschuwing

- Stel deze component niet bloot aan vocht of spatwater.
- Zet geen met vloeistof gevulde objecten, zoals bijvoorbeeld vazen, op deze component.
- Zet deze component niet in een gesloten meubel zoals bijvoorbeeld een boekenkast of een soortgelijk gesloten opbergsysteem.
- Als deze component uitgeschakeld is - de POWER-schakelaar staat op "OFF" - verbruikt het systeem eveneens een geringe hoeveelheid netstroom.
- Plaats deze component zodanig dat het wandstopcontact waarop u de netstroomkabel aangesloten heeft makkelijk bereikbaar is.
- Let er op dat het wandstopcontact waarop u deze component aansluit geaard is (randaardestopcontact).

Aansluitingen

LET OP:

- Raadpleeg van te voren de gebruiksaanwijzingen van de componenten die u op de A-R610 aan wilt sluiten.
- Zorg voor een correcte aansluiting van alle verbindingskabels.
- Bundel audiosignaal kabels niet met netstroom- of luidsprekerkabels om ongewenste interferentie te voorkomen.

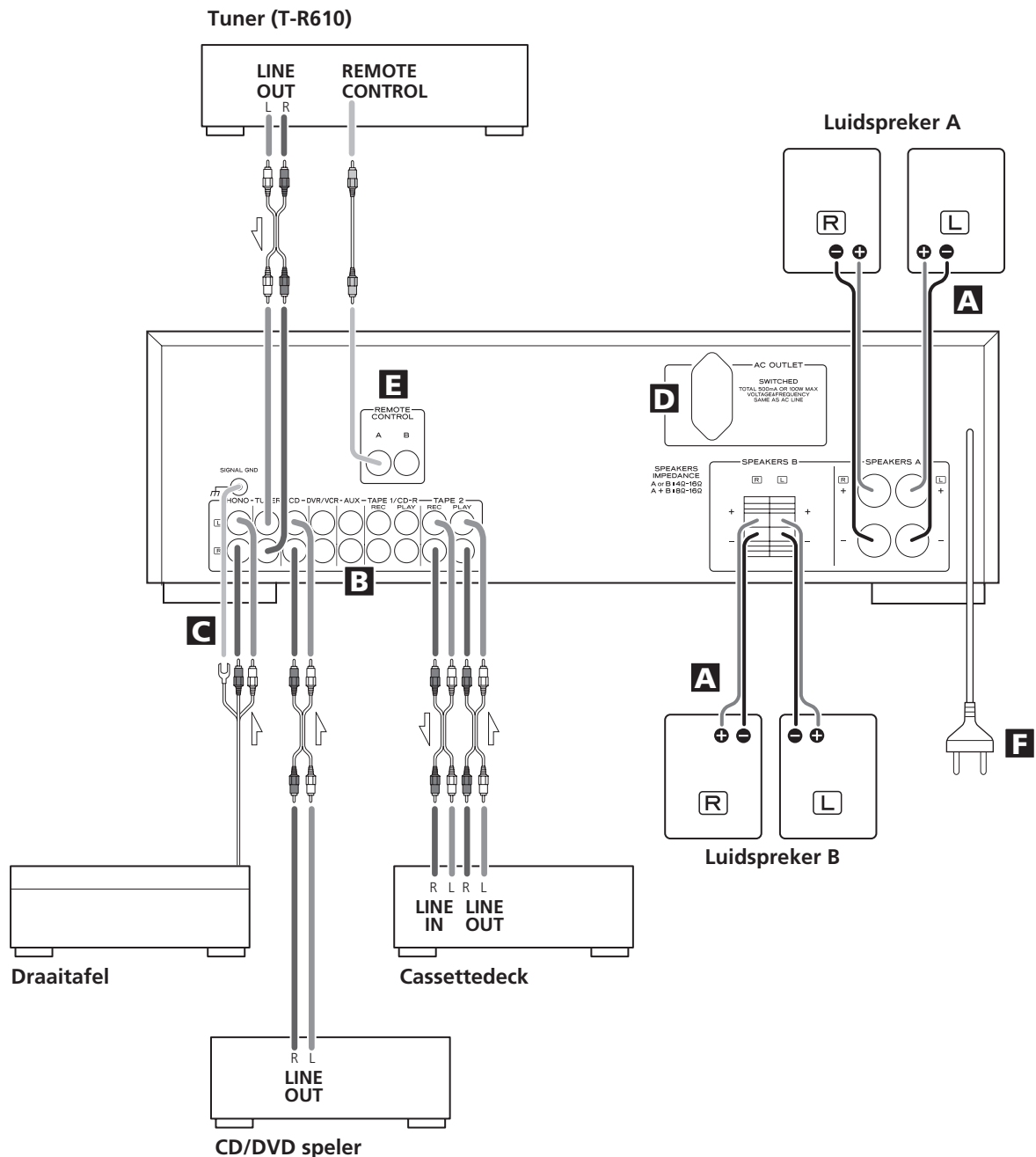

- PHONO → Draaitafel
 TUNER → Tuner (T-R610)
 CD → CD speler, DVD speler, enz.
 DVR/VCR → Video/cassetterecorder, enz.
 AUX → Audio component
 TAPE1/CD-R → Cassettedeck, CD recorder, enz.
 TAPE2 → Cassette tape deck, CD recorder, enz.

A Luidsprekeraansluitingen

Waarschuwing:

Om beschadiging aan het apparaat te voorkomen doordat een te hoog volumenniveau wordt weergegeven dient de A-R610 uitgeschakeld te zijn voordat de luidsprekers worden aangesloten.

- Controleer de impedantie van uw luidsprekers. Als u twee luidsprekers gebruikt sluit dan luidsprekers met een impedantie van 4 tot 16 ohm aan (SPEAKERS A of SPEAKERS B). Als u twee paar luidsprekers tegelijk gebruikt dan moet de impedantie van deze luidsprekers 8 tot 16 ohm zijn.
- De zwarte luidsprekeraansluitingen van de versterker zijn de negatieve \ominus aansluitingen. Bij de meeste luidsprekerkabels is de \oplus draad van de luidsprekerkabel gemerkt of gekleurd om onderscheid mogelijk te maken met de \ominus draad van de kabel. Verbind de gemerkte/gekleurde draad met de \oplus aansluiting en de ongemarkeerde kant met de zwarte \ominus aansluiting.
- Bereid de luidsprekerkabels voor aansluiting door ca. 10 mm of iets minder van de isolatie te verwijderen (niet meer omdat dit kortsluiting kan veroorzaken). Draai de uiteinden van de kabels stevig in elkaar om loshangende draden en een mogelijk daaruit voortkomende kortsluiting te voorkomen:

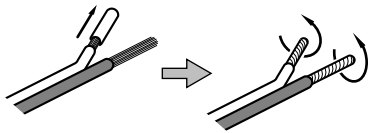

WAARSCHUWING:

Let er op dat de metalen einden van de twee draden niet met elkaar in aanraking komen omdat dit kortsluiting tot gevolg kan hebben. Dit kan mogelijk brand veroorzaken en/of uw HiFi systeem ernstig beschadigen.

Aansluiten van de luidsprekers

SPEAKERS A

1. Draai het aansluitdopje tegen de wijzers van de klok in los. Het aansluitdopje kan niet van de basis verwijderd worden.
2. Steek de draad volledig in de aansluiting en draai het dopje met de wijzers van de klok mee stevig vast.

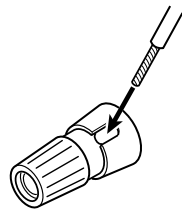

SPEAKERS B

Druk de knop in, steek de draad in de opening en laat de knop los.

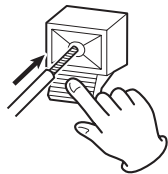

- Let er op dat geen isolatiemateriaal van de draad in de aansluiting komt, steek alleen het metalen gedeelte van de kabel in de aansluiting.
- Controleer of de luidsprekerkabels stevig vast zitten door er licht aan te trekken.

B AUDIO IN/OUT aansluitingen

Een analog 2-kanaals audiosignaal wordt via deze aansluitingen ontvangen of verzonden. Sluit de component aan met in de handel verkrijgbare RCA kabels.

Let op, aansluiten als volgt:

- witte stekker → witte aansluiting (L: linkerkanaal)
- rode stekker → rode aansluiting (R: rechterkanaal)

C PHONO en SIGNAL GND aansluitingen

Verbind de RCA pinkabels van een platenspeler (pick-up) met de PHONO aansluitingen.

Let op, aansluiten als volgt:

- witte stekker → witte aansluiting (L: linkerkanaal)
- rode stekker → rode aansluiting (R: rechterkanaal)

Verbind de randaarddraad van de platenspeler met de SIGNAL GND aansluiting.

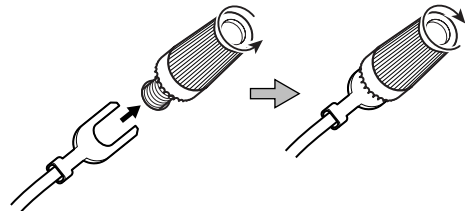

D AC netstroom aansluiting (geschakeld)

Deze aansluiting is alleen actief als de A-R610 aan staat.

Waarschuwing:

Het totaal van de op de AC netstroom-aansluiting van de A-R610 aangesloten componenten mag niet meer dan 100W of 500mA bedragen.

E REMOTE CONTROL aansluitingen

Als u in het bezit bent van een TEAC T-R610 sluit dan de REMOTE CONTROL (A of B) plug op elke component aan met de kabel die bij de T-R610 hoort.

F AC Netsnoer

Als alle andere aansluitingen gemaakt zijn sluit dan pas de netstroomkabel aan op de wandcontactdoos.

Let er op dat het netsnoer op een stopcontact met de juiste spanning, die overeenkomt met de spanning van het apparaat, wordt aangesloten.

Gebruik altijd de stekker om het netsnoer in het stopcontact te doen of om het netsnoer uit het stopcontact te halen. Trek nooit aan de netstroomkabel.

Beschrijving van de bedieningselementen

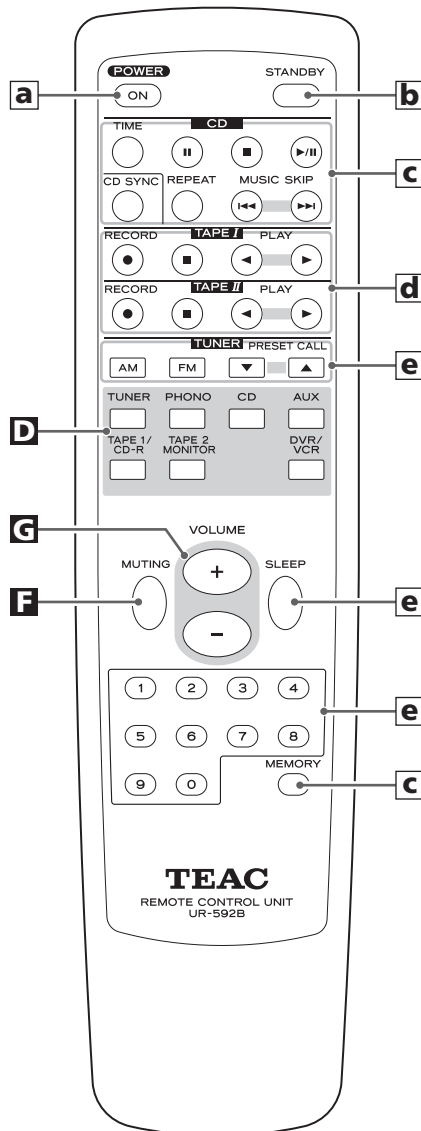
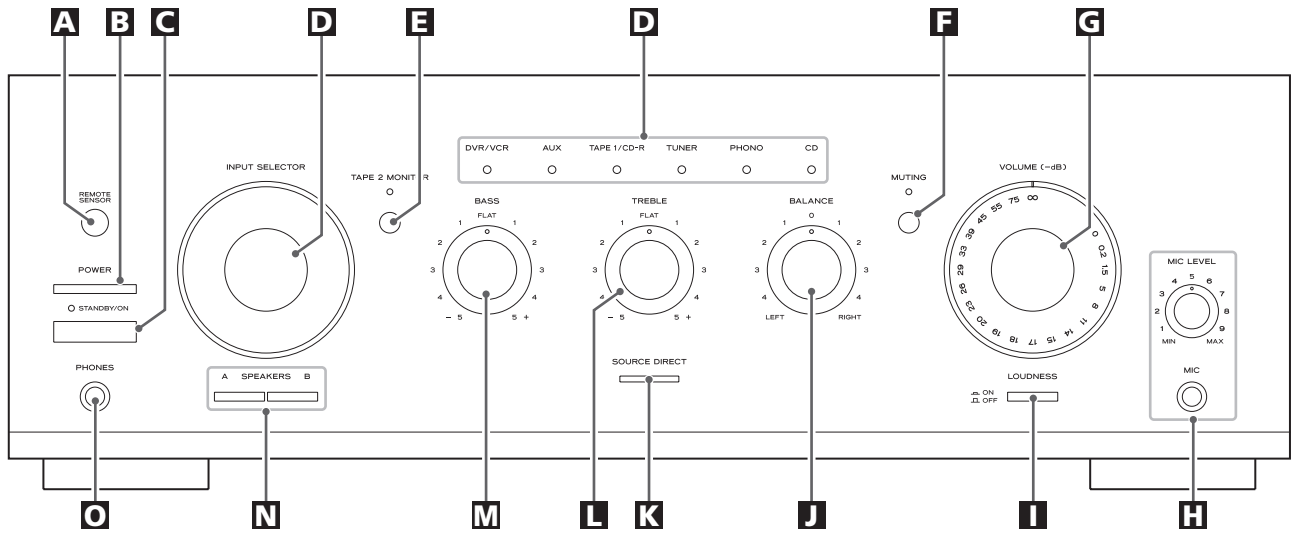

A Sensor

Als u de afstandsbediening gebruikt richt deze dan op de Sensor in de voorzijde van de A-R610.

B POWER

Druk op deze toets om de A-R610 in de standby stand te zetten of om het systeem uit te schakelen.

De apparatuur verbruikt nominale non-actieve stroom via de stroomkabel als de POWER-toets in de positie OFF staat.

C STANDBY/ON

Als de POWER knop van de A-R610 ingedrukt is kunt u met deze toets het systeem aan of in de standby stand zetten. Het STANDBY indicatielampje brandt als de A-R610 in de standby stand staat. Als het systeem ingeschakeld wordt gaat het indicatielampje automatisch uit.

D INPUT SELECTOR

Met deze knop kunt u een gewenste signaalbron selecteren. Een van de indicators gaat branden en geeft de geselecteerde bron aan.

E TAPE 2 MONITOR

Als u de programmabron wilt selecteren die op de TAPE 2 aansluitingen aangesloten is, druk dan op de TAPE 2 MONITOR toets om de tape-monitorfunctie in te schakelen. Het TAPE 2 MONITOR indicatielampje brandt. Druk nogmaals op de TAPE 2 MONITOR toets om de tape-monitorfunctie weer uit te schakelen.

F MUTING

Druk op deze knop om het geluid tijdelijk uit te schakelen. De MUTING indicatie knippert als de MUTING functie (weergave tijdelijk onderbreken) geactiveerd is.

G VOLUME

Draai aan deze knop (of druk op de VOLUME toetsen van de afstandsbediening) totdat de gewenste geluidsterkte bereikt is.

H Mikrofoonaansluiting (MIC) en mikrofoonniveauregelaar (MIC LEVEL)

Wanneer de microfoon aangesloten is op deze aansluiting wordt het via de microfoon ontvangen geluid samen met de m.b.v. de bronkeuzeknop (INPUT SELECTOR) ingestelde brongeluid gehoord. Voor microfoonmenging sluit u de microfoon aan op de MIC aansluiting en stelt u het mikrofooningsniveau bij met de MIC LEVEL regelaar.

I LOUDNESS

Gebruik deze toets om het verlies aan lage tonen bij een zacht geluidswaarniveau te compenseren.

J BALANCE

De BALANCE-knop wordt gebruikt om het volumeniveau van de luidsprekers in te stellen. Meestal staat deze-knop in de centrale (middelste) stand.

K SOURCE DIRECT (Directe signaalbron)

Druk op de SOURCE DIRECT-toets om deze functie te activeren, de toets wordt verlicht en het geluid wordt nu zonder klankeffecten weergegeven.

L TREBLE

Draai aan deze knop om de weergavegeluidsterkte van het hogetonenbereik in te stellen.

M BASS

Draai aan deze knop om het bereik van de lage tonen in te stellen.

N SPEAKERS

Gebruik deze toetsen om de luidsprekers (A of B) in of uit te schakelen.

ON: Er wordt geluid via de luidsprekers weergegeven.

OFF: Er wordt geen geluid via de luidsprekers weergegeven.

O PHONES

Weergave via een hoofdtelefoon. Sluit een hoofdtelefoon op deze ingang aan en pas daarna het volume aan door aan de VOLUME knop te draaien.

Afstandsbediening

a ON

Als de POWER knop van de A-R610 ingedrukt is kunt u met deze toets het systeem aan zetten.

b STANDBY

Als de POWER knop van de A-R610 ingedrukt is kunt u met deze toets het systeem in de standby stand zetten.

c Bedieningstoetsen voor een aangesloten TEAC CD speler.

d Bedieningstoetsen voor een aangesloten TEAC cassettedeck

Gebruik deze toetsen voor de bediening van TEAC componenten die voorzien zijn van het **TRR** logo.

e Bedieningstoetsen voor een aangesloten TEAC T-R610.

Cijfertoetsen:

Gebruik deze toetsen om een vooraf ingesteld kanaal te selecteren.

Opmerking:

Om de volgende instructies eenvoudiger te maken worden de namen van de toetsen op de voorzijde van de A-R610 gebruikt en niet de namen van de bedieningstoetsen van de afstandsbediening.

Afstandsbediening

De A-R610 en verschillende andere TEAC componenten die voorzien zijn van het UR logo  in het voorpaneel kunnen bediend worden met de meegeleverde "UR" afstandsbediening.

Richt bij gebruik de afstandsbediening op de REMOTE SENSOR in het voorpaneel van de A-R610 (of een andere TEAC component).

- Ondanks het feit dat de afstandsbediening binnen het effectieve bereik wordt gebruikt, kan de aanwezigheid van obstakels ertoe leiden dat deze niet werkt.
- Wanneer de afstandsbediening wordt gebruikt in de nabijheid van apparaten die infrarood signalen afgeven, of in combinatie met andere afstandsbedieningen, dan kan deze onjuist werken. Ook kunnen dan die andere apparaten onjuist reageren.

Batterijen inzetten

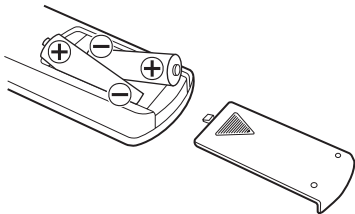

1. Verwijder het deksel van het batterijvak.
2. Leg twee "AAA" (R03, UM-4) droge batterijen in. Let bij het inzetten vooral op de juiste positie van positief \oplus en negatief \ominus .
3. Breng het deksel weer aan.

Batterijen vervangen

Als u voor correct functioneren de afstandsbediening steeds dichterbij de ontvangstsensor moet houden dan is het aan te raden om de batterijen te vervangen. Vervang steeds beide batterijen tegelijk door nieuwe.

Vorzorgsmaatregelen bij batterijen

- Let bij het plaatsen van de batterijen op de correcte polariteit (\oplus/\ominus).
- Gebruik altijd twee batterijen van hetzelfde type en nooit een oude en een nieuwe batterij tegelijk.
- Zowel gewone als oplaadbare batterijen kunnen gebruikt worden, let op de aanwijzingen op de verpakking van de batterijen.
- Verwijder de batterijen als u de afstandsbediening voor langere tijd (langer dan een maand) niet gebruikt om lekken te voorkomen. Als batterijen toch gelekt hebben verwijder ze dan, maak het batterijvak schoon en plaats nieuwe batterijen.
- Verhit batterijen nooit, maak ze niet open en gooi ze niet in open vuur. Lever oude batterijen op een daarvoor bestemd punt in.

Basis bediening 1

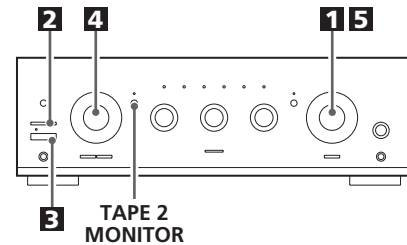

- 1** Om beschadiging van het apparaat te voorkomen doordat er een te hoog volumenniveau wordt weergegeven is het aan te raden de geluidsterkte door middel van de VOLUME-knop tegen de wijzers van de klok in zachter te zetten.

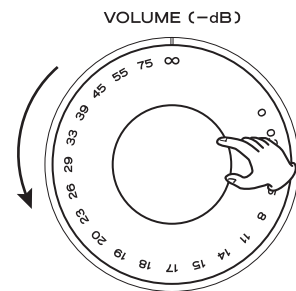

$-\infty$ (infinity): minimaal volume
0dB: maximaal volume

- 2** Druk op de POWER-toets.

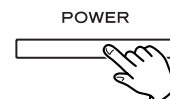

De A-R610 schakelt in de standby mode en het standby mode-indicatielampje brandt.

- 3** Druk op de STANDBY/ON-toets om het apparaat in te schakelen.

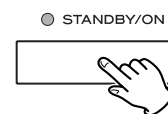

Het standby-indicatielampje gaat uit.

- 4** Selecteer een bron door aan de INPUT SELECTOR-knop te draaien (of druk op een van de INPUT SELECTOR-toetsen op de afstandsbediening).

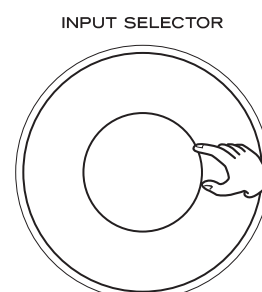

Tape Monitor functie



Als u de programmabron wilt selecteren die op de TAPE 2 aansluitingen aangesloten is, druk dan op de TAPE 2 MONITOR toets om de tape-monitorfunctie in te schakelen. Het TAPE 2 MONITOR indicatielampje brandt. Druk nogmaals op de TAPE 2 MONITOR toets om de tape-monitorfunctie weer uit te schakelen.

- Als de tape-monitorfunctie geactiveerd is kan geen andere programmabron dan TAPE 2 via de luidsprekers weergegeven worden. Denk er aan dat u de tape-monitor functie uitzet als u naar andere programmabronnen wilt luisteren.

5 **Speel de bron af en verhoog de geluidsterkte langzaam met de VOLUME-toets totdat het gewenste volume bereikt is.**

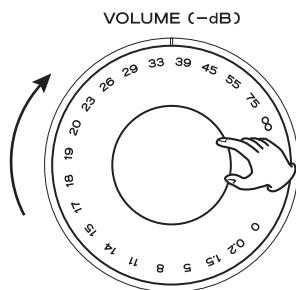

Opnemen van een externe bron

1. Kies de op te nemen geluidsbron met de INPUT SELECTOR-knop.

2. Start het opnemen.

- Het ingestelde volume- en hoge/lagetonen-niveau hebben geen invloed op de opgenomen signalen.
- Als een cassette-recorder met 3 koppen op de TAPE 2 (PLAY en REC) aansluitingen aangesloten is en u schakelt tijdens het opnemen de tape-monitorfunctie in dan wordt het zojuist opgenomen signaal weergegeven in plaats van het signaal van de opname-bron..

Luidsprekers selecteren

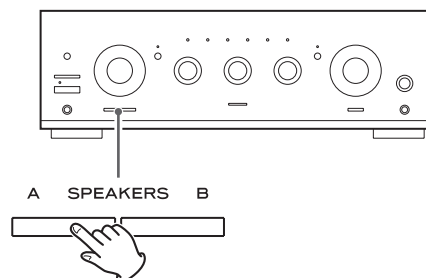

Druk op de SPEAKERS toets (A of B) om de luidsprekers in of uit te schakelen.

Hoofdtelefoon

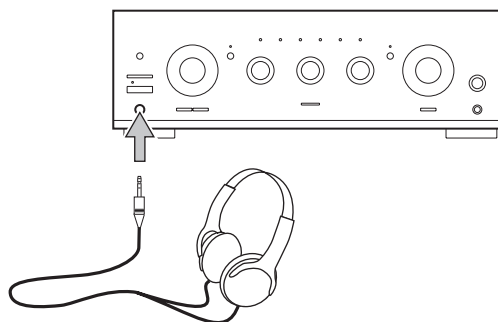

Reduceer eerst het volume van de A-R610 tot minimum, steek dan de plug van uw hoofdtelefoon in de PHONES aansluiting en regel het volumenniveau door aan de VOLUME knop te draaien.

Als u het geluid van de luidsprekers uit wilt zetten druk dan op de SPEAKERS toets om de luidsprekers uit te schakelen.

Waarschuwing

Zet altijd de geluidssterkteweergave naar minimum terug voordat u uw hoofdtelefoon aansluit om een mogelijke beschadiging van uw gehoor te voorkomen. Gebruik de hoofdtelefoon pas als u deze aangesloten heeft.

Demping van het geluid

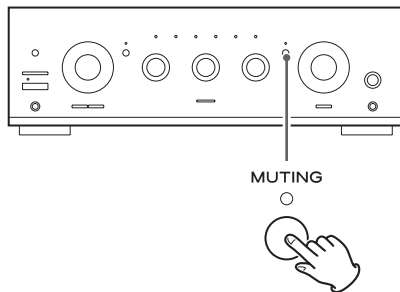

Om de geluidswaergave tijdelijk te onderbreken drukt u op de MUTING toets. Druk opnieuw op de MUTING toets om de geluidswaergave te herstellen.

- Als Muting geactiveerd is zal het MUTING indicatielampje knipperen.

LOUDNESS toets

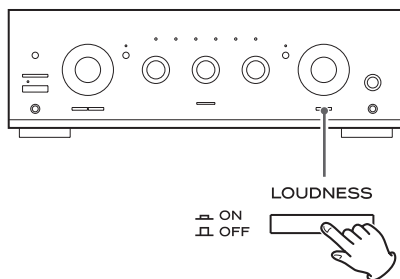

Met deze toets compenseert u het verlies aan lage tonen bij een zacht geluidswaergaveniveau. Schakel deze functie tijdens het luisteren op een normaal geluidswaergaveniveau uit.

Balansregelaar

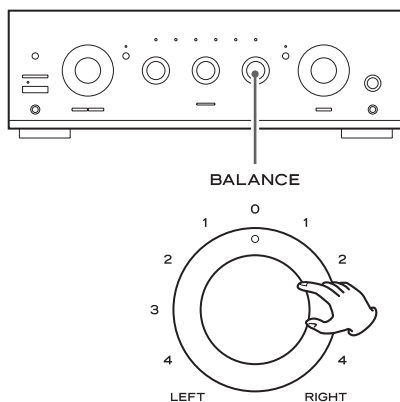

De BALANCE-knop wordt gebruikt om het volumenniveau van de luidsprekers in te stellen. Meestal staat deze-knop in de centrale (middelste) stand.

Toon controle (klankregeling)

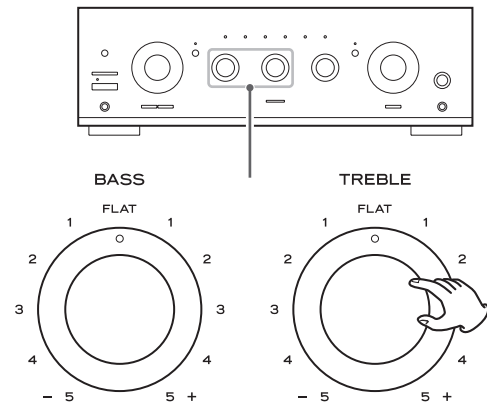

De TREBLE-knop wordt gebruikt om het niveau van de hoge-tonen-frequentie in te stellen.

De BASS-knop wordt gebruikt om het niveau van de lage-tonen-frequentie in te stellen.

Source Direct (Directe signaalbron)

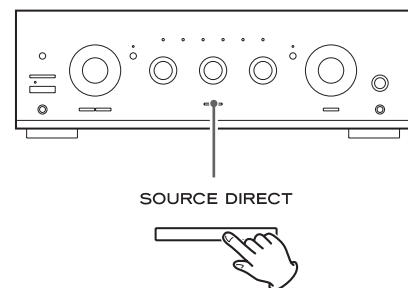

Druk op de SOURCE DIRECT-toets om deze functie te activeren, de toets wordt verlicht en het geluid wordt nu zonder klankeffecten weergegeven.

Neem bij problemen met de A-R610 alstublieft de moeite aan de hand van de onderstaande lijst te kijken of u het probleem wellicht zelf op kunt lossen. Als het probleem blijft bestaan neem dan contact op met een HiFi vakman of het TEAC-Servicecenter.

Geen netspanning

- ➔ Controleer het stopcontact waarop u het apparaat heeft aangesloten.
Controleer of het stopcontact schakelbaar is, zoja zorg er dan voor dat deze schakelaar aan staat. Controleer met een lamp, een ventilator of dergelijke of er netstroom op het stopcontact staat.

Geen geluidswaergave hoorbaar of slechts een zeer zacht geluid.

- ➔ Pas het geluid aan met de VOLUME knop.
- ➔ Stel de BALANCE controlefunctie in op "0".
- ➔ Controleer de aansluitingen van de luidsprekers en van de versterker. Overtuig u ervan dat de aansluitingen correct en secuur gemaakt zijn.
- ➔ Als uw luidsprekers aangesloten zijn op de SPEAKERS A (of B) aansluitingen controleer dan of de SPEAKERS A (of B) toets op het voorpaneel ingedrukt is.
- ➔ Als de tape/monitorfunctie geactiveerd is druk dan op de TAPE 2 MONITOR toets om deze functie uit te schakelen.

Het geluidswaergaveniveau van SPEAKERS A verschilt van dat van SPEAKERS B.

- ➔ Het geluidsniveau en de kwaliteit van het geluid kunnen, afhankelijk van het luidsprekervermogen enz., verschillend zijn. Als u de SPEAKERS A en SPEAKERS B uitgangen tegelijk wilt gebruiken met een overeenkomstig geluidswaergaveniveau dan dient u luidsprekers van exact hetzelfde type op de SPEAKERS A en B uitgangen aan te sluiten.

Het waergavegeluid is niet zuiver of klinkt vervormd

- ➔ De A-R610 staat te dicht bij een TV toestel/monitor of een soortgelijk apparaat.
Verplaats de apparaten om interferentie te voorkomen of zet ze uit.
- ➔ Verbind de aarddraad van de platenspeler met de SIGNAL GND uitgang.

Het geluid stopt tijdens waergave van de muziek of er is geen geluid hoorbaar na inschakeling van het apparaat.

- ➔ De luidspreker-impedantie is minder dan voor het apparaat is voorgeschreven.
- ➔ Schakel het apparaat uit en stel het volume lager in.

De lage tonen zijn niet of niet goed hoorbaar

- ➔ De luidspreker-aansluitingen zijn niet correct (⊕ en ⊖ verkeerd) aangesloten. Controleer de polariteit van de luidspreker-aansluitingen.

De afstandsbediening functioneert niet.

- ➔ Druk op de POWER toets om de A-R610 in te schakelen.
- ➔ Vervang alle batterijen in de afstandsbediening door nieuwe. Mogelijk zijn deze te zwak.
- ➔ Gebruik de afstandsbediening dicht(er) bij het apparaat (minder dan 5m) en richt de afstandsbediening op de sensor in het voorpaneel van de A-R610.
- ➔ Verwijder eventuele obstakels die zich tussen de afstandsbediening en de A-R610 bevinden.
- ➔ Als er een fluorescerende lamp of een ander soort felle lamp in de omgeving van de A-R610 staat verwijder deze dan of zet hem uit.

Als normale bediening niet meer mogelijk is trek dan de stekker uit het stopcontact en steek hem vervolgens na 20 seconden weer terug in het stopcontact.

Onderhoud

Als het apparaat vuil wordt, gebruik dan voor het schoonmaken een zachte, schone, droge doek of een milde zeep. Zorg ervoor dat al het vuil wordt verwijderd. Gebruik nooit chemische reinigingsmiddelen zoals spuitbussen, antistatische spray's of vloeistof, benzine of verdunner. De chemicaliën beschadigen het oppervlak van het apparaat.

Verwijdering van uw oude elektrische of elektronische apparaten

1. Als op een apparaat een symbool staat met een kruis door een afvalton dan betekent dit dat de verwijdering ervan volgens de „RICHTLIJN 2002/96/EG VAN HET EUROPESCHE PARLEMENT EN DE RAAD van 27 januari 2003 met betrekking tot elektrische en elektronische apparaten" geregeld is.



2. Al dit soort elektrische en elektronische apparaten moeten dientengevolge, gescheiden van ander restafval, op een door de staatsoverheid of de betreffende lokale autoriteiten te bepalen inzamelplaats ingeleverd worden.
3. Een correcte verwijdering/afvoer van uw oude elektrische of elektronische apparaten draagt in hoge mate bij tot het voorkomen van een negatieve invloed op het milieu en levert daarmee ook een positieve bijdrage aan uw eigen gezondheid en die van anderen.
4. Verdere informatie over de afvoer van uw oude elektrische of elektronische apparaten kunt u op aanvraag verkrijgen bij het betreffende gemeentehuis, de afvalverwerkingorganisatie of bij de handelaar/winkel waar u het apparaat oorspronkelijk gekocht heeft.

Versterker gedeelte

Continue uitgangsvermogen	RMS: 120 W + 120 W (1 kHz, 4 Ω , 0,5%) 90 W + 90 W (1 kHz, 8 Ω , 0,5%)
Totale harmonische vervorming	0,02% (1 kHz, 8 Ω , 60 W)
Ingangsgevoeligheid/Impedantie	PHONO: 2,8 mV/47 k Ω LINE*: 180 mV/47 k Ω
Signaal-tot-ruisverhouding (IHF-A)	PHONO: 65 dB LINE*: 90 dB
Uitgangsniveau/Impedantie	TAPE: 150 mV/3,3 k Ω
Frekwentierespons	PHONO: 20-20.000 Hz, \pm 1 dB (RIAA) LINE*: 5-80.000 Hz (SOURCE DIRECT, 1W)
Toonregeling	Lagetonen: \pm 10 dB bij 100 Hz Hogetonen: \pm 10 dB bij 10 kHz
Demping	-20 dB

Algemene informatie

Stroomtoevoer	AC 230V, 50Hz
Stroomverbruik	300 W
Afmetingen (B x H x D)	430 x 142 x 355 mm
Gewicht (netto)	9,7 kg

Standaard accessoires

- Afstandsbediening (UR-592B) x 1
- Batterij (AAA, R03, UM-4) x 2
- Gebruiksaanwijzing x 1
- Garantiebewijs x 1

*LINE betekent TUNER, CD, DVR/VCR, AUX, TAPE1/CD-R, TAPE2.

- Het ontwerp en de specificaties kunnen worden gewijzigd zonder aankondiging vooraf.
- De illustraties kunnen licht afwijken van de productiemodellen.

TEAC

TEAC CORPORATION	3-7-3, Nakacho, Musashino-shi, Tokyo 180-8550, Japan Phone: (0422) 52-5081
TEAC AMERICA, INC.	7733 Telegraph Road, Montebello, California 90640 Phone: (323) 726-0303
TEAC CANADA LTD.	5939 Wallace Street, Mississauga, Ontario L4Z 1Z8, Canada Phone: (905) 890-8008
TEAC MEXICO, S.A. De C.V	Campesinos N°184, Colonia Granjas Esmeralda, Delegacion Iztapalapa, CP 09810, México DF Phone: (525) 581-5500
TEAC UK LIMITED	Unit 19 & 20, The Courtyards, Hatters Lane, Watford, Hertfordshire, WD18 8TE, U.K. Phone: (0845) 130-2511
TEAC EUROPE GmbH	Bahnstrasse 12, 65205 Wiesbaden-Erbenheim, Germany Phone: 0611-71580
TEAC AUSTRALIA PTY., LTD. A.B.N. 11 113 998 048	30 Tullamarine Park Road, Tullamarine, VIC 3043, Australia Phone: (03) 8336-6500

This appliance has a serial number located on the rear panel. Please record the model number and serial number and retain them for your records.

Model number _____ Serial number _____

0406 · MA-1077A

Free Manuals Download Website

<http://myh66.com>

<http://usermanuals.us>

<http://www.somanuals.com>

<http://www.4manuals.cc>

<http://www.manual-lib.com>

<http://www.404manual.com>

<http://www.luxmanual.com>

<http://aubethermostatmanual.com>

Golf course search by state

<http://golfingnear.com>

Email search by domain

<http://emailbydomain.com>

Auto manuals search

<http://auto.somanuals.com>

TV manuals search

<http://tv.somanuals.com>