

This Guide provides you with the simplest way to use this equipment for recording.
Of course, we strongly suggest that you consult the Owner's Manual for complete details and important safety information.

Connections

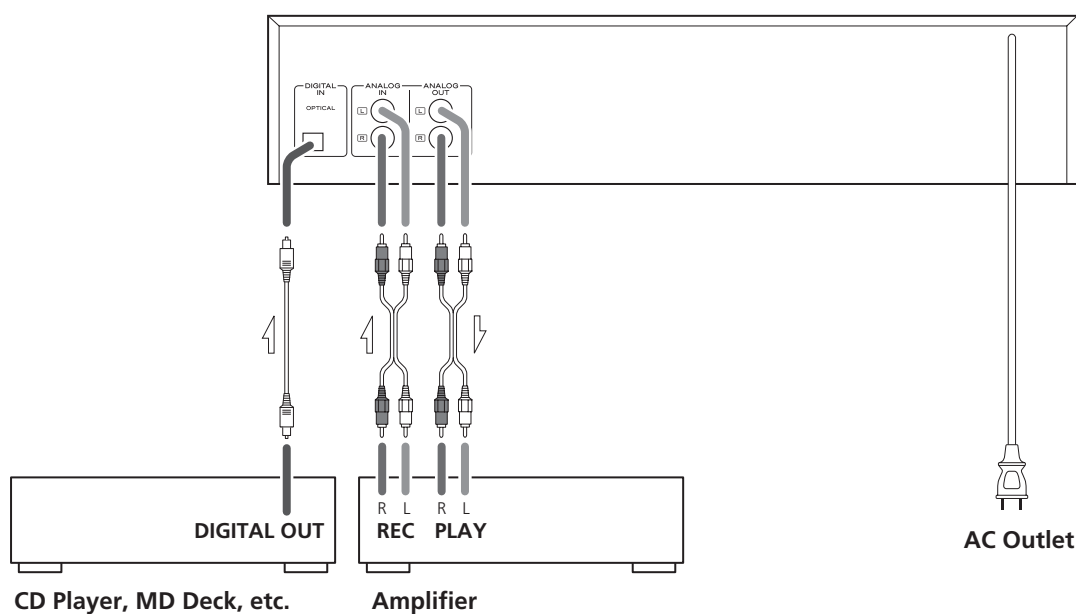

This is the simplest connection to enjoy CD recording.

- 1 Connect the CD-RW880 to your Amplifier, for listening to CD-Rs and CD-RWs, and for checking recording.

Make sure to connect:
white plug → white jack (L: left channel)
red plug → red jack (R: right channel)

- 2 Connect the CD-RW880 to your CD Player or MD Deck using an optical digital cable.

When using the DIGITAL IN terminal, remove the cap from the terminal.

- 3 Finally, connect the power cord.

Recording

When the POWER button is pressed, the unit returns to the factory settings.
As this guide is based on the factory settings, be sure to start from step 1.

- 5 Play the source to be recorded.
The unit will start synchronous recording.
 - During digital synchronous recording, if the input signal stops for 5 seconds, recording will stop automatically.
 - Press the STOP button to stop the recording manually.

- 4 Press the RECORD button.
The unit enters record pause mode.

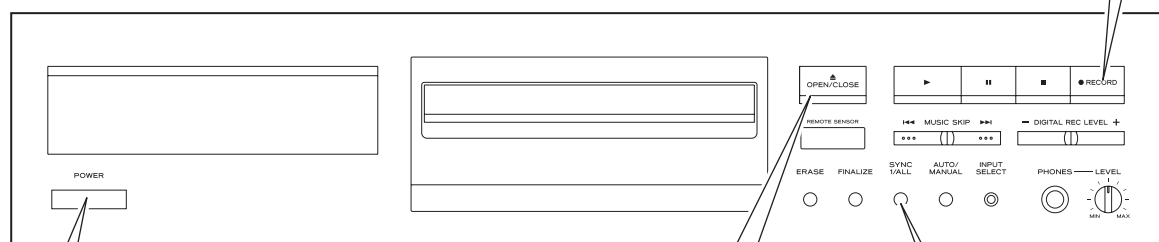
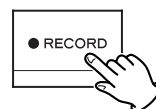

- 1 Press the POWER switch.
The unit enters standby mode, and "STAND-BY" lights on the display.

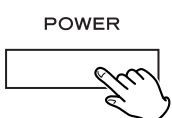

- 2 Load a recordable CD-R or CD-RW disc into the unit.
Press the OPEN/CLOSE button (▲), place a disc on the disc tray with the printed label side up, and then press the OPEN/CLOSE button (▲) to close the disc tray.

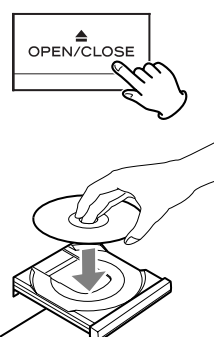

- Pressing the OPEN/CLOSE button in the standby mode turns the unit on.

- 3 Select "SYNC ALL" using the SYNC 1/ALL button.



About CD-R/CD-RW discs

You must use CD-R and CD-RW discs bearing the "DIGITAL AUDIO" logo. This unit CANNOT RECORD CD-R and CD-RW discs designed for computer systems.

Manual track division

It is possible to divide the recording into tracks while recording.

While the recording is taking place, press the TRACK INCREMENT button. The current track number will be incremented by one.

Finalizing

Although audio data may be written on a CD-R or CD-RW disc, a standard CD player will not be able to play back the audio until a final table of contents (TOC) has been written at the start of the disc.

The process of writing this table of contents is known as "finalizing". Once this has been done, no further data can be written to the disk.

- 1 Press the FINALIZE button in the stop mode.



"FINALIZE" appears on the display.

- 2 Press the PLAY (▶) button to start finalizing.

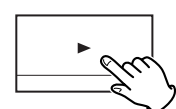

"TOC" and the "REC" indicator blink, and the remaining time for the finalizing operation appears in the display.

When the operation has been finished, the display returns to the track/time display.

- Although finalized CD-R discs may be played on most ordinary CD players, remember that some finalized CD-RW discs may not play on older CD players.

Ce guide vous indique le moyen le plus simple d'utiliser cet équipement pour l'enregistrement. Bien sûr, nous vous recommandons fortement de consulter le mode d'emploi pour des détails complets et d'importantes informations de sécurité.

Connexions

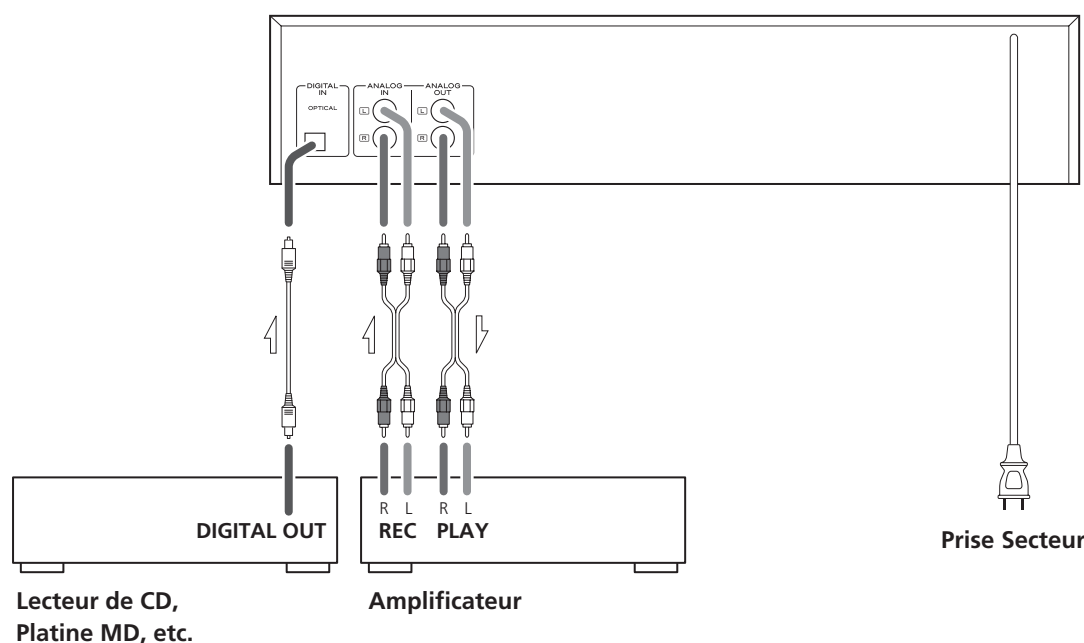

C'est la connexion la plus simple pour enregistrer les CD.

- 1** Branchez le CD-RW880 à votre amplificateur pour écouter un CD-R ou CD-RW et pour vérifier l'enregistrement.

Veillez à brancher:
fiche blanche → prise blanche (L: canal gauche)
fiche rouge → prise rouge (R: canal droit)

- 2** Reliez le CD-RW880 à votre lecteur de CD ou à votre platine MD au moyen d'un câble numérique optique.

Quand vous utilisez la prise d'entrée numérique DIGITAL IN, retirez son capuchon.

- 3** Enfin, branchez le cordon d'alimentation.

Enregistrement

Quand l'interrupteur POWER est pressé, l'unité retourne aux réglages d'usine. Comme ce guide est basé sur les réglages d'usine, veillez à bien commencer par l'étape 1.

- 5** Faites jouer la source à enregistrer.
L'unité commence l'enregistrement synchronisé.
 - Durant l'enregistrement numérique synchronisé, si le signal entrant cesse durant 5 secondes, l'enregistrement s'arrête automatiquement.
 - Pressez le bouton STOP pour arrêter manuellement l'enregistrement.

- 4** Pressez le bouton RECORD.
L'unité passe en mode pause d'enregistrement.

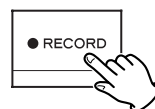

A propos des CD-R/CD-RW

Veillez utiliser des CD-R et CD-RW portant l'inscription "DIGITAL AUDIO". Cette unité NE PEUT PAS ENREGISTRER sur des CD-R et CD-RW conçus pour des systèmes informatiques.

Séparation manuelle des plages

Il est possible de diviser l'enregistrement en plages durant l'enregistrement. Pendant que l'enregistrement se fait, pressez le bouton TRACK INCREMENT. Le numéro de plage actuel augmentera d'une unité.

Finalisation

Même si des données audio sont écrites sur un CD-R ou CD-RW, un lecteur de CD standard peut ne pas pouvoir les reproduire si une table des matières (TOC) finale n'a pas été gravée au début du disque. Le processus de gravure de cette table des matières se nomme "finalisation". Une fois qu'il a été effectué, aucune autre donnée ne peut plus être inscrite sur le disque.

- 1** Pressez le bouton FINALIZE en mode arrêt.



"FINALIZE" s'affiche.

- 2** Pressez le bouton PLAY (▶) pour lancer la finalisation.

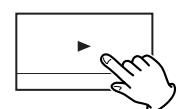

"TOC" et l'indicateur "REC" clignotent, et le temps restant pour l'opération de finalisation s'affiche. Quand l'opération est terminée, l'affichage de page/temps revient.

- Bien que des CD-R finalisés puissent être lus par des lecteurs de CD ordinaires, rappelez-vous que des CD-RW finalisés peuvent ne pas l'être.

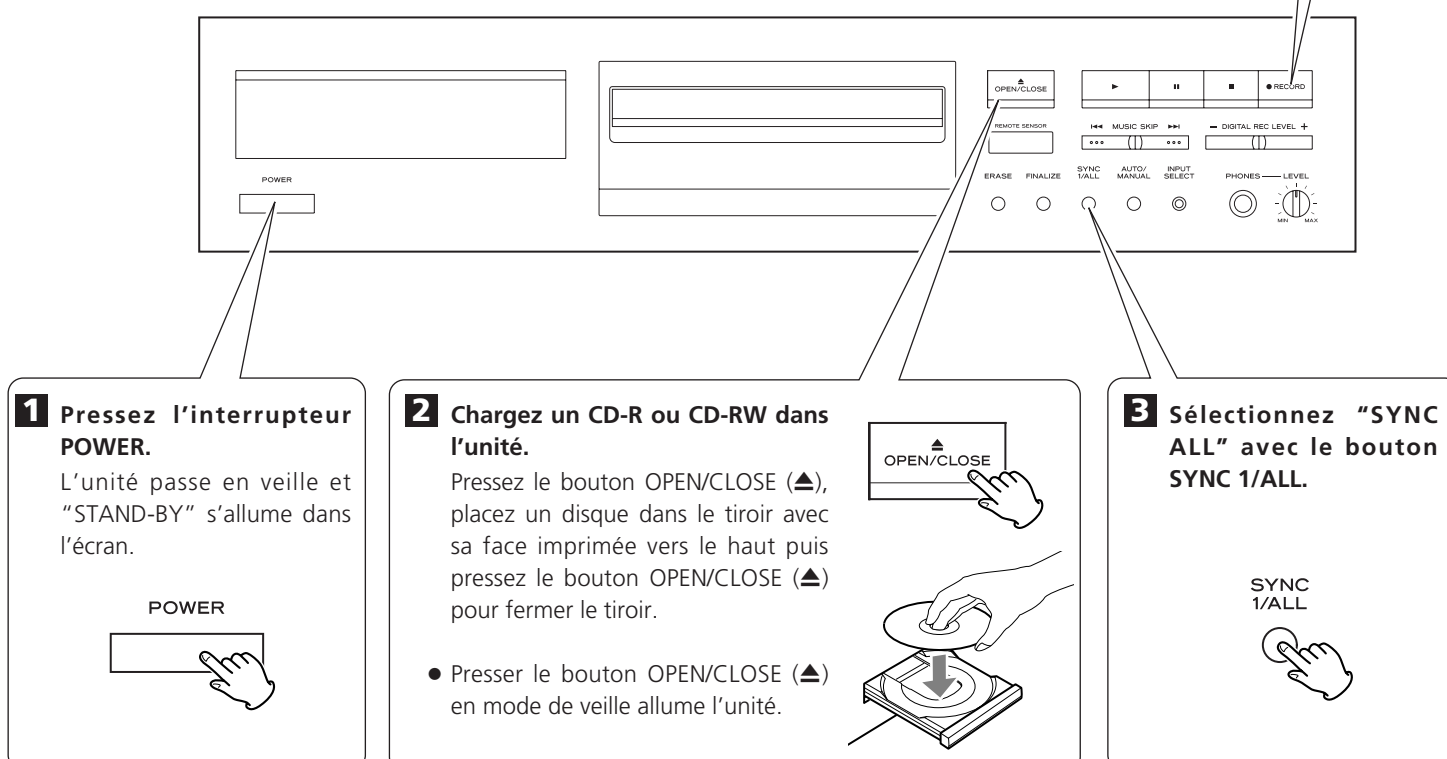

- 1** Pressez l'interrupteur POWER.
L'unité passe en veille et "STAND-BY" s'allume dans l'écran.

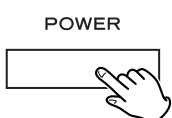

- 2** Chargez un CD-R ou CD-RW dans l'unité.
Pressez le bouton OPEN/CLOSE (▲), placez un disque dans le tiroir avec sa face imprimée vers le haut puis pressez le bouton OPEN/CLOSE (▲) pour fermer le tiroir.
 - Presser le bouton OPEN/CLOSE (▲) en mode de veille allume l'unité.

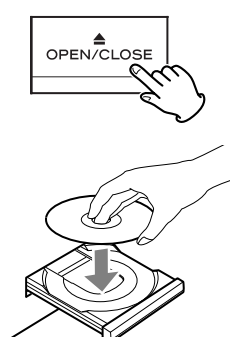

- 3** Sélectionnez "SYNC ALL" avec le bouton SYNC 1/ALL.



Free Manuals Download Website

<http://myh66.com>

<http://usermanuals.us>

<http://www.somanuals.com>

<http://www.4manuals.cc>

<http://www.manual-lib.com>

<http://www.404manual.com>

<http://www.luxmanual.com>

<http://aubethermostatmanual.com>

Golf course search by state

<http://golfingnear.com>

Email search by domain

<http://emailbydomain.com>

Auto manuals search

<http://auto.somanuals.com>

TV manuals search

<http://tv.somanuals.com>