

# Technics®

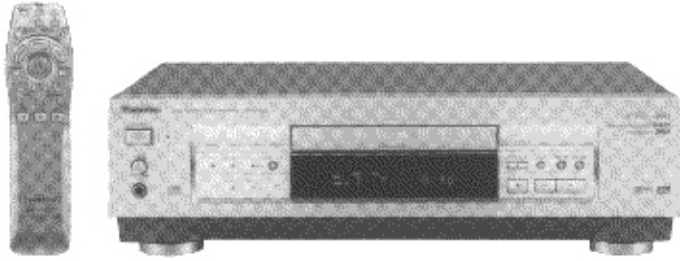

*DVD Audio/Video player*

Operating Instructions

Model No. **DVD-A10**



**DVD**  
AUDIO/VIDEO™

**COMPACT**  
**disc**  
DIGITAL VIDEO

Before connecting, operating or adjusting this product, please read these instructions completely. Please keep this manual for future reference.

PP

 **PRINTED WITH**  
**SOYINK™**

This manual was printed with soy based ink.

VQT8358  
H0600SG0

## Features

### High sound quality

This unit includes a 192 kHz/24 bit audio digital-analog convertor to get the best from the high quality sound recorded on DVDs. The system incorporates a variety of technologies for delivering high-quality sound, including a virtual battery operation power-supply circuit providing high resistance to noise generated from the power supply.

### High picture quality

The unit is equipped with a 10-bit video digital-analog convertor and component video output terminals, enabling you to connect to professional class video monitors and to enjoy video with high clarity. By changing the picture mode, you can easily adjust the picture to the optimum settings for the kind of video software you are watching.

### A variety of convenient features

This unit is equipped to deal with the variety of convenient features recorded on DVDs, such as multiple soundtrack and subtitle languages and multiple angles.

### Surround systems

The unit is equipped with both Dolby Digital and DTS decoders to allow you to experience a full-fledged home theater system.

## Disc selection

Use this chart when selecting discs. You can use both 3" (8 cm) and 5" (12 cm) discs. Do not use a disc adaptor for 3" (8 cm) discs.

Disc type	Logo	Region number	Video system	Indication used in instructions
DVD-Audio		Example:   	NTSC + PAL	
DVD-Video			NTSC	
Video CD			NTSC	
CD				

Operations not indicated with these marks apply to all four disc types.

### Discs that cannot be played

- PAL system discs (Audio on DVD-Audio can be played.)
- DVD-ROM, DVD-R/DVD-RAM, CD-ROM, VSD, CDV, CD-G, CD-RW, DVD+RW, CVD, SVCD, Divx Video Discs, Photo CD, and CD-R.

The data on photo CDs and CD-R can be damaged if you attempt to play them.

### Region Management Information (DVD-Video only)

This unit responds to the Region Management Information recorded on DVDs. This unit's region number is "1". You cannot play the disc if the region number on the DVD does not correspond to the region number on the unit.

You can play discs marked "ALL".

You can play discs with labels containing the region number "1" and "ALL".

## Accessories

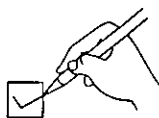

Please check and identify the supplied accessories.

AC power supply cord (RJA0065-A).....1

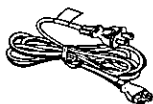

Audio/Video cable (VJA0788-D).....1



Use numbers indicated in parentheses when asking for replacement parts.

(Only for U.S.A.)

To order accessories contact 1-800-332-5368 or web site (<http://www.panasonic.com>).

Remote control (VEQ2366) .....1



Batteries .....2



## Dear customer

Thank you for purchasing this product.

For optimum performance and safety, please read these instructions carefully.

## Table of contents

<b>Before use</b>	<b>SAFETY INFORMATION</b> .....	<b>4</b>
	<b>PRECAUTIONS</b> .....	<b>5</b>
	<b>Control reference guide</b> .....	<b>6</b>
	<b>The remote control</b> .....	<b>7</b>
	<b>Simple setup - Connection to a television</b> .....	<b>8</b>
<b>Basic operations</b>	<b>Basic Play</b> .....	<b>11</b>
	<b>Other methods of play</b> .....	<b>12</b>
	<b>Enjoying Virtual Surround Sound (V.S.S.)</b> .....	<b>16</b>
	<b>Using menus</b>	
	DVD menus .....	17
	Top menu .....	17
	<b>Changing soundtracks</b> .....	<b>17</b>
	<b>Changing subtitle language</b> .....	<b>18</b>
	<b>Switching angles</b> .....	<b>18</b>
	<b>Program play</b> .....	<b>19</b>
	<b>Random play</b> .....	<b>20</b>
	<b>Repeat play</b>	
	Repeat play .....	21
	A-B repeat .....	21
<b>Marking a position you want to play again: MARKER</b>		
Marking a position .....	21	
Playing from a marked position .....	21	
<b>Advanced operations</b>	<b>Graphic User Interface - GUI</b>	
	Basic GUI operation .....	22
<b>Settings</b>	<b>Language, display, and ratings settings</b> .....	<b>26</b>
	<b>Adding an amplifier and speakers to your system</b>	
	- <b>Connection and settings</b> .....	<b>34</b>
	<b>Advanced connections</b>	
	Playing through the front speakers (2ch) (Basic system) .....	35
	Connecting 5.1-channel surround system .....	35
	Connecting a surround system through a digital sound decoder .....	36
	Other connections .....	37
	<b>Audio settings</b> .....	<b>38</b>
	<b>Summary of initial settings</b> .....	<b>42</b>
	<b>How different kinds of software appear on your television</b> .....	<b>43</b>
<b>Language code list</b> .....	<b>43</b>	
<b>Operating your television or amplifier</b>		
Television operation .....	44	
To control the volume of a Technics Amplifier .....	44	
<b>Reference</b>	<b>Glossary</b> .....	<b>45</b>
	<b>Troubleshooting guide</b> .....	<b>46</b>
	<b>Listening caution</b> .....	<b>47</b>
	<b>Maintenance</b> .....	<b>47</b>
	<b>Product service</b> .....	<b>47</b>
	<b>Specifications</b> .....	<b>48</b>

# SAFETY INFORMATION

Before use

## CAUTION!

THIS PRODUCT UTILIZES A LASER.  
USE OF CONTROLS OR ADJUSTMENTS OR  
PERFORMANCE OF PROCEDURES OTHER THAN THOSE  
SPECIFIED HEREIN MAY RESULT IN HAZARDOUS  
RADIATION EXPOSURE.  
DO NOT OPEN COVERS AND DO NOT REPAIR YOURSELF.  
REFER SERVICING TO QUALIFIED PERSONNEL.

## WARNING:

TO REDUCE THE RISK OF FIRE, ELECTRIC  
SHOCK OR PRODUCT DAMAGE, DO NOT  
EXPOSE THIS APPLIANCE TO RAIN,  
SPLASHING, DRIPPING OR MOISTURE.

## CAUTION:

TO PREVENT ELECTRIC SHOCK MATCH WIDE  
BLADE OF PLUG TO WIDE SLOT, FULLY  
INSERT.

## FCC NOTE: (U.S.A. Only)

This equipment has been tested and found to comply with the limits for a Class B digital device, pursuant to Part 15 of the FCC Rules. These limits are designed to provide reasonable protection against harmful interference in a residential installation. This equipment generates, uses and can radiate radio frequency energy and, if not installed and used in accordance with the instructions, may cause harmful interference to radio communications. However, there is no guarantee that interference will not occur in a particular installation. If this equipment does cause harmful interference to radio or television reception, which can be determined by turning the equipment off and on, the user is encouraged to try to correct the interference by one or more of the following measures:

- Reorient or relocate the receiving antenna.
- Increase the separation between the equipment and receiver.
- Connect the equipment into an outlet on a circuit different from that to which the receiver is connected.
- Consult the dealer or an experienced radio/TV technician for help.

**FCC Caution:** To assure continued compliance, follow the attached installation instructions and use only shielded cables when connecting to other devices. Also, any changes or modifications not expressly approved by the party responsible for compliance could void the user's authority to operate this equipment.





### CAUTION

RISK OF ELECTRIC SHOCK  
DO NOT OPEN



CAUTION: TO REDUCE THE RISK OF ELECTRIC SHOCK, DO NOT REMOVE SCREWS. NO USER-SERVICEABLE PARTS INSIDE. REFER SERVICING TO QUALIFIED SERVICE PERSONNEL.

 The lightning flash with arrowhead symbol, within an equilateral triangle, is intended to alert the user to the presence of uninsulated "dangerous voltage" within the product's enclosure that may be of sufficient magnitude to constitute a risk of electric shock to persons.

 The exclamation point within an equilateral triangle is intended to alert the user to the presence of important operating and maintenance (servicing) instructions in the literature accompanying the appliance.

CAUTION	-LASER RADIATION WHEN OPEN. DO NOT STARE INTO BEAM.
ATTENTION	-RAYONNEMENT LASER EN CAS D'OUVERTURE. NE PAS REGARDER DANS LE FAISCEAU.
VORSICHT	-LASERSTRAHLUNG, WENN ABDECKUNG GEÖFFNET. NICHT IN DEN STRAHL BLICKEN.
ADVARSEL	-LASERSTRÅLING VED ÅBNING. SE IKKE IND I STRÅLEN.
ADVARSEL	-LASERSTRÅLING NÅR DEKSEL ÅPNES. STIRR IKKE INN I STRÅLEN.
VARNING	-LASERSTRÅLNING NÅR DENNA DEL ÅR ÖPPNAD. STIRRA EJ IN I STRÅLEN.
VARO!	-AVATTAESSA OLET ALTTIINA LASERSÄTEILYLLE. ÄLÄ TUJOTA SÄTEESEEN.
注意	- 当打开这里会出现激光, 请不要直视激光。
注意	- ここを開くとレーザー光が出ます。 レーザー光をのぞき込まないでください。

(Inside of player)

## Disc selection and care

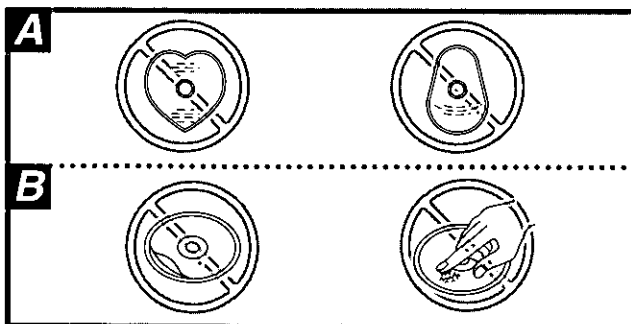

Store the disc in its case when not in use.

### Do not;

- use irregularly shaped discs. (A)
- attach extra labels and stickers.
- use discs with labels and stickers that are coming off or with adhesive exuding from under labels and stickers. (B)
- attach scratch-proof covers or any other kind of accessory.
- write anything on the disc.
- clean discs with liquids. (Wipe with a soft, dry cloth.)

# PRECAUTIONS

Before using this unit please read these operating instructions carefully. Take special care to follow the warnings indicated on the unit itself as well as the safety suggestions listed below. Afterwards keep them handy for future reference.

## Safety

- 1. Power Source** – The unit should be connected to power supply only of the type described in the operating instructions or as marked on the unit. If you are not sure of the type of power supply to your home, consult your appliance dealer or local power company.
- 2. Polarization** – If the unit is equipped with a polarized AC power plug (a plug having one blade wider than the other), that plug will fit into the AC outlet only one way. This is a safety feature. If you are unable to insert the plug fully into the outlet, try reversing the plug. If the plug should still fail to fit, contact your electrician to replace your obsolete outlet. Do not defeat the safety purpose of the polarized plug.
- 3. Power Cord Protection** – AC power supply cords should be routed so that they are not likely to be walked on or pinched by items placed upon or against them. Never take hold of the plug or cord if your hand is wet, and always grasp the plug body when connecting or disconnecting it.
- 4. Overloading** – Do not overload wall outlets and extension cords as this can result in a risk of fire or electric shock.
- 5. Nonuse Periods** – When the unit is not being used, turn the power off.  
When left unused for a long time, the unit should be unplugged from the household AC outlet.
- 6. Attachments** – Do not use attachments not recommended by the unit manufacturer as they may cause hazards.

## Installation

### Environment

- 1. Water and Moisture** – Do not use this unit near water—for example, near a bathtub, washbowl, swimming pool, or the like. Damp basements should also be avoided.
- 2. Condensation** – Moisture may form on the lens in the following conditions...
  - immediately after a heater has been turned on.
  - in a steamy or very humid room.
  - when the unit is suddenly moved from a cold environment to a warm one.If moisture forms inside this unit, it may not operate properly. To correct this problem, turn on the power and wait about one hour for the moisture to evaporate.
- 3. Heat** – The unit should be situated away from heat sources such as radiators and the like. It also should not be placed in temperatures less than 5° C (41° F) or greater than 35° C (95° F).

The model number and serial number of this product can be found on either the back or the bottom of the unit. Please note them in the space provided below and keep for future reference.

MODEL NUMBER \_\_\_\_\_ DVD-A10 \_\_\_\_\_  
SERIAL NUMBER \_\_\_\_\_

### Placement

- 1. Ventilation** – The unit should be situated so that its location or position does not interfere with its proper ventilation. Allow 10 cm (4") clearance from the rear of the unit.
- 2. Foreign Material** – Care should be taken so that objects do not fall into and liquids are not spilled into the unit. Do not subject this unit to excessive smoke, dust, mechanical vibration, or shock.
- 3. Carts and Stands** – The unit should be used only with a cart or stand that is recommended by the manufacturer.  
The unit and cart combination should be moved with care. Quick stops, excessive force, and uneven surfaces may cause the unit and cart combination to overturn.
- 4. Mounting** – Any mounting of the appliance should follow the manufacturer's instructions, and should use a mounting accessory recommended by the manufacturer.



## Maintenance

Disconnect this unit from the AC outlet before cleaning. Clean the cabinet, panel and controls with a soft cloth lightly moistened with a mild detergent solution. Do not use any type of abrasive pad, scouring powder or solvent such as alcohol or benzene.

## Service

- 1. Damage Requiring Service** – The unit should be serviced by qualified service personnel when:
  - (a) The AC power supply cord or the plug has been damaged; or
  - (b) Objects have fallen or liquid has been spilled into the unit; or
  - (c) The unit has been exposed to water; or
  - (d) The unit does not appear to operate normally or exhibits a marked change in performance; or
  - (e) The unit has been dropped, or the enclosure damaged.
- 2. Servicing** – The user should not attempt to service the unit beyond that described in the operating instructions. All other servicing should be referred to an authorized service personnel.  
**For the address of an authorized servicenter:**  
*In the U.S.A., call 1-800-211-7262 or visit [www.panasonic.com](http://www.panasonic.com)*  
*In Canada, call 1-800-561-5505 or visit [www.panasonic.ca](http://www.panasonic.ca)*
- 3. Replacement parts** – When parts need replacing, ensure the servicer uses parts specified by the manufacturer or parts that have the same characteristics as the original parts. Unauthorized substitutes may result in fire, electric shock, or other hazards.
- 4. Safety check** – After repairs or service, ask the service to perform safety checks to confirm that the unit is in proper working condition.

User memo:

DATE OF PURCHASE \_\_\_\_\_  
DEALER NAME \_\_\_\_\_  
DEALER ADDRESS \_\_\_\_\_  
TELEPHONE NUMBER \_\_\_\_\_

Before use

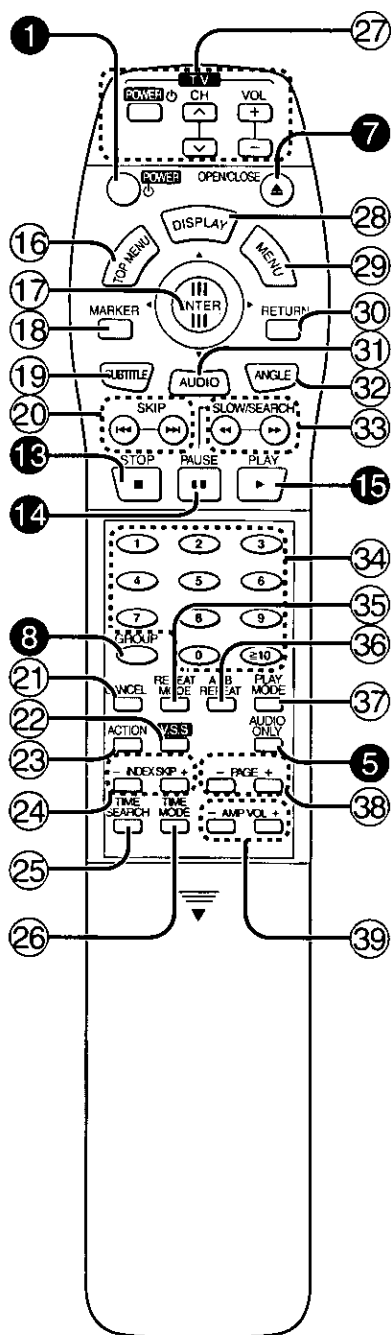
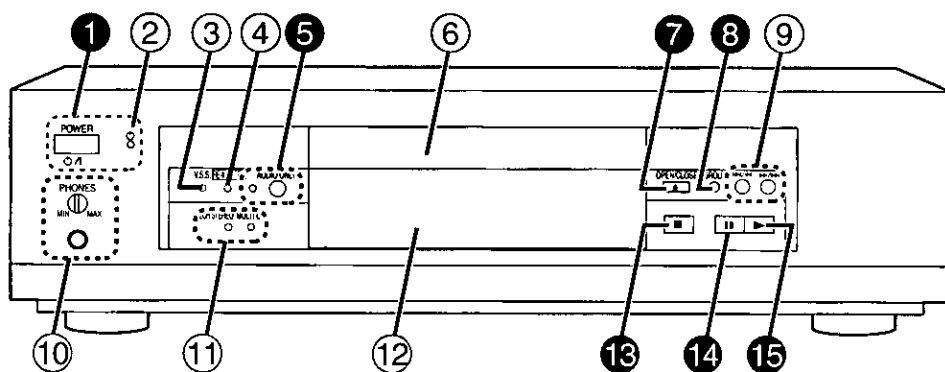

No.	Name	Ref. page
-----	------	-----------

### Main unit

- ❶ **Power "⏻/⏻" switch (POWER, ⏻/⏻)**.....10  
Press to switch the unit from on to standby mode or vice versa. In standby mode, the unit is still consuming a small amount of power.
- ❷ **Standby indicator (⏻)**  
When the unit is connected to the AC power supply, this indicator lights up in standby mode and goes out when the unit is turned on.
- ❸ **V.S.S. (Virtual Surround Sound) indicator** .....16
- ❹ **RE-MASTER indicator** .....32  
Lights when the re-master circuit, which improves sound quality, is operating. (The re-master circuit works on 44.1/48 kHz 16 bit audio signals of 2 channels or less.)
- ❺ **AUDIO ONLY button and indicator** .....13  
Disables video output while playing DVD audio.
- ❻ **Disc tray**
- ❼ **OPEN/CLOSE button (▲)**
- ❽ **GROUP select button** .....14  
Press to select the groups on DVD audio.
- ❾ **SKIP and SEARCH buttons (⏮/⏪, ⏩/⏭)** .....12
- ❿ **Headphone jack and headphone level control (PHONES)** .....12
- ⓫ **Sound track channel indicators**  
MULTI CH: Lights when a signal of 3 or more channels is detected.  
2 CH STEREO: Lights when a 2-channel signal is detected.
- ⓬ **Display**
- ⓭ **STOP button (■)**.....11
- ⓮ **PAUSE button (⏸)** .....11
- ⓯ **PLAY button (▶)** .....11

### Remote control

- Buttons ❶, ❺, ❼, ❽ and ⓫ to ⓯ function in the same way as the controls on the main unit.
- ⓯ **Top menu display button** .....17
  - ⓰ **Joystick** .....11
  - ⓱ **Marker button** .....21
  - ⓲ **Subtitle language button** .....18
  - ⓳ **SKIP buttons (⏮, ⏭)** .....12
  - ⓴ **Cancel button** .....14
  - ⓵ **V.S.S. (Virtual Surround Sound) button** .....16
  - ⓶ **Initial settings button** .....10, 26
  - ⓷ **Index skip button** .....15
  - ⓸ **Time search button** .....15
  - ⓹ **Time mode button** .....15
  - ⓺ **Television operation section** .....44
  - ⓻ **Display button** .....22
  - ⓼ **Menu display button** .....17
  - ⓽ **Return button** .....11
  - ⓾ **Soundtrack button** .....17
  - ⓿ **Angle button** .....18
  - ⓿ **SLOW/SEARCH buttons (⏪, ⏩)** .....12, 13
  - ⓿ **Numbered buttons** .....11
  - ⓿ **Repeat mode button** .....21
  - ⓿ **A-B REPEAT button** .....21
  - ⓿ **Play mode button** .....15, 19, 20
  - ⓿ **Page skip button** .....15
  - ⓿ **Amplifier volume buttons** .....44

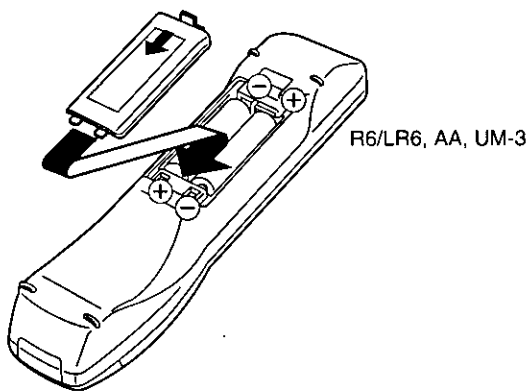
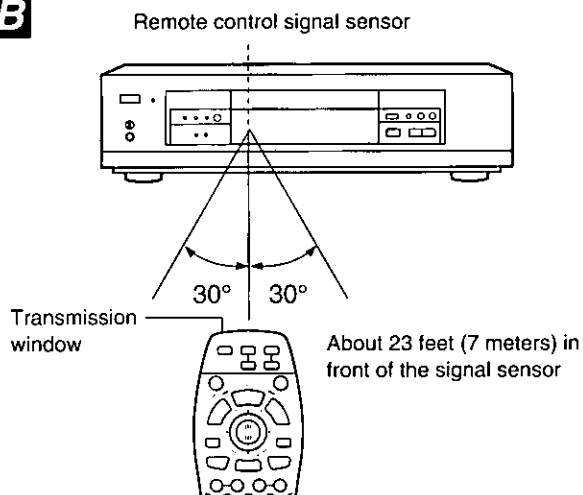
**A****B**

### How to open the remote control cover

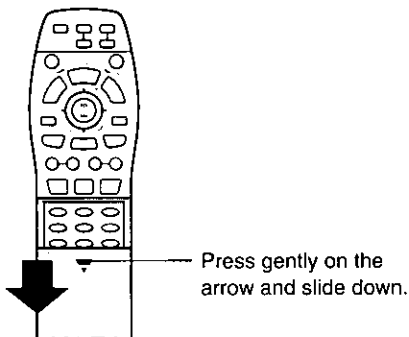

## Battery installation **A**

### Use of batteries

- Align the poles (+ and -) properly when inserting the batteries.
- Do not mix old and new batteries or different types of batteries.
- Do not recharge ordinary dry cell batteries.
- Do not heat or disassemble the batteries. Do not allow them to contact flame or water.
- Remove the batteries if the unit is not to be used for a long time.
- Do not keep together with metallic objects such as necklaces.
- Do not use rechargeable type batteries.
- Do not use batteries if the covering has been peeled off.

Mishandling of batteries can cause electrolyte leakage which can damage items the fluid contacts and may cause a fire. If electrolyte leaks from the batteries, consult your dealer. Wash thoroughly with water if electrolyte comes in contact with any part of your body.

## Correct method of use **B**

### Operation notes

- Do not place obstacles between the remote control signal sensor and remote control unit.
- Do not expose the remote control signal sensor to direct sunlight or to the bright light of a fluorescent light.
- Take care to keep the remote control signal sensor and end of the remote control unit free from dust.
- If this system is installed in a rack with glass doors, the glass doors' thickness or color might make it necessary to use the remote control a shorter distance from the system.

### To prevent damage

- Never place heavy items on top of the unit.
- Do not disassemble or reconstruct the unit.
- Do not spill water or other liquids into the unit.

# Simple setup - Connection to a television

These pages explain how to connect the unit to a television and set it up so that you hear the audio through the television's speakers. Connections and procedures that enable you to enjoy the high-quality sound found on DVDs are described beginning on page 34.

## Note

The included AC power supply cord is for use with this unit only. Do not use it with other equipment.

## Connection

Connect the player to a television equipped with video and audio terminals.

### Before connection

Turn off the power to all units. Read the operating instructions of the other equipment carefully.

### Connect Your DVD Audio/Video Player Directly To Your TV Set.

If the DVD Audio/Video player is connected to the TV through a video cassette recorder, the picture may not be played back normally with some DVDs. So we strongly recommend you not to connect the DVD Audio/Video player to your video cassette recorder when setting up your home entertainment system.

Do not place the player on amplifiers or other equipment which may become hot.

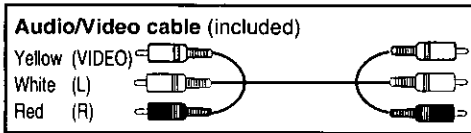
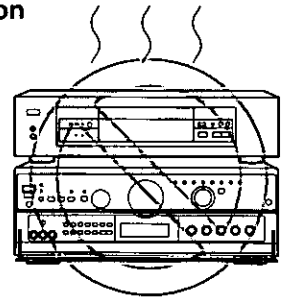

### Conserving power

The unit consumes 1.5 W even when it is turned off with [POWER]. To save power when the unit is not to be used for a long time, unplug it from the household AC outlet. Any settings are available eternally.

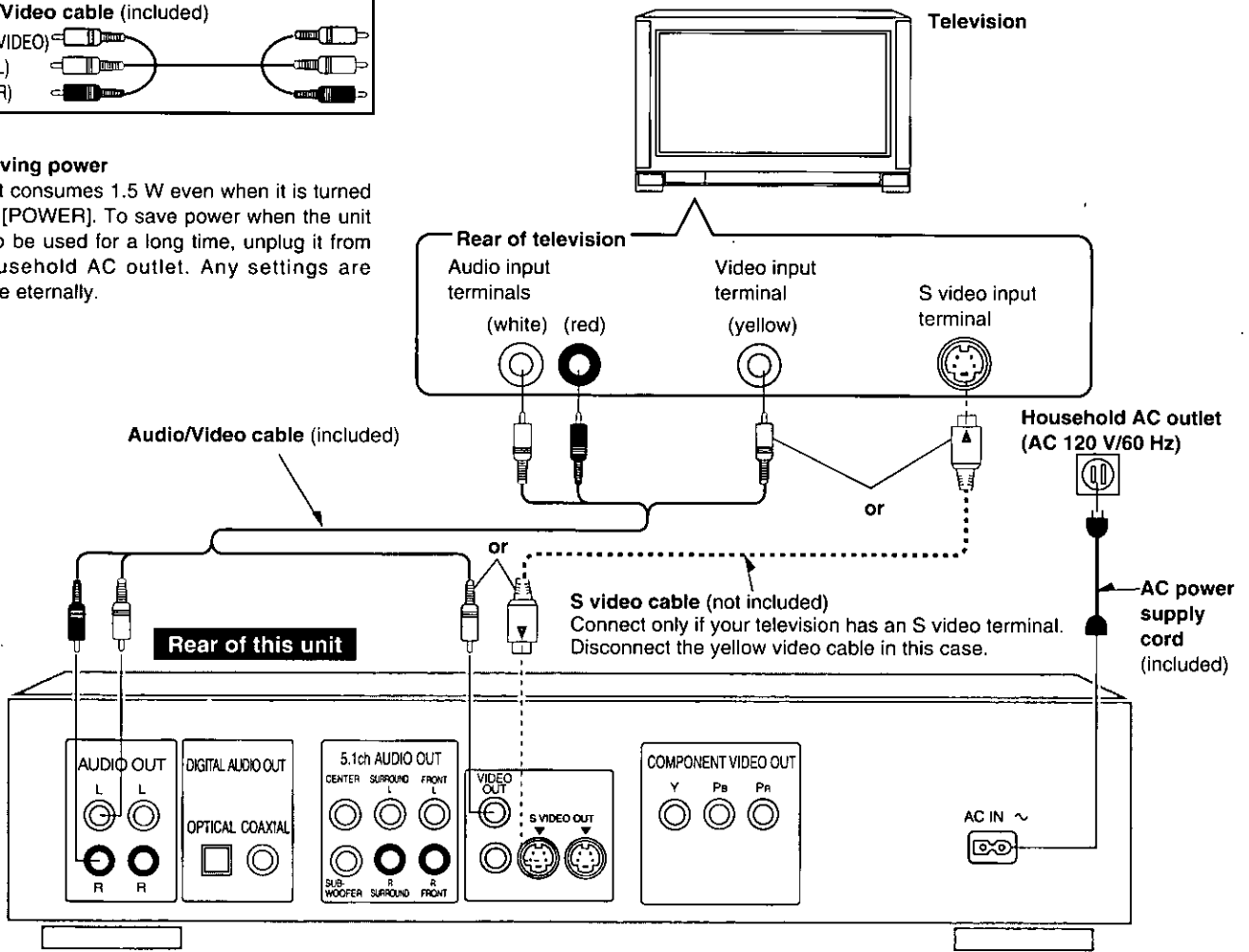

### The S video terminals

Connections through these terminals provide higher quality pictures than through the video terminal.



● Connection to a television with component video input terminals

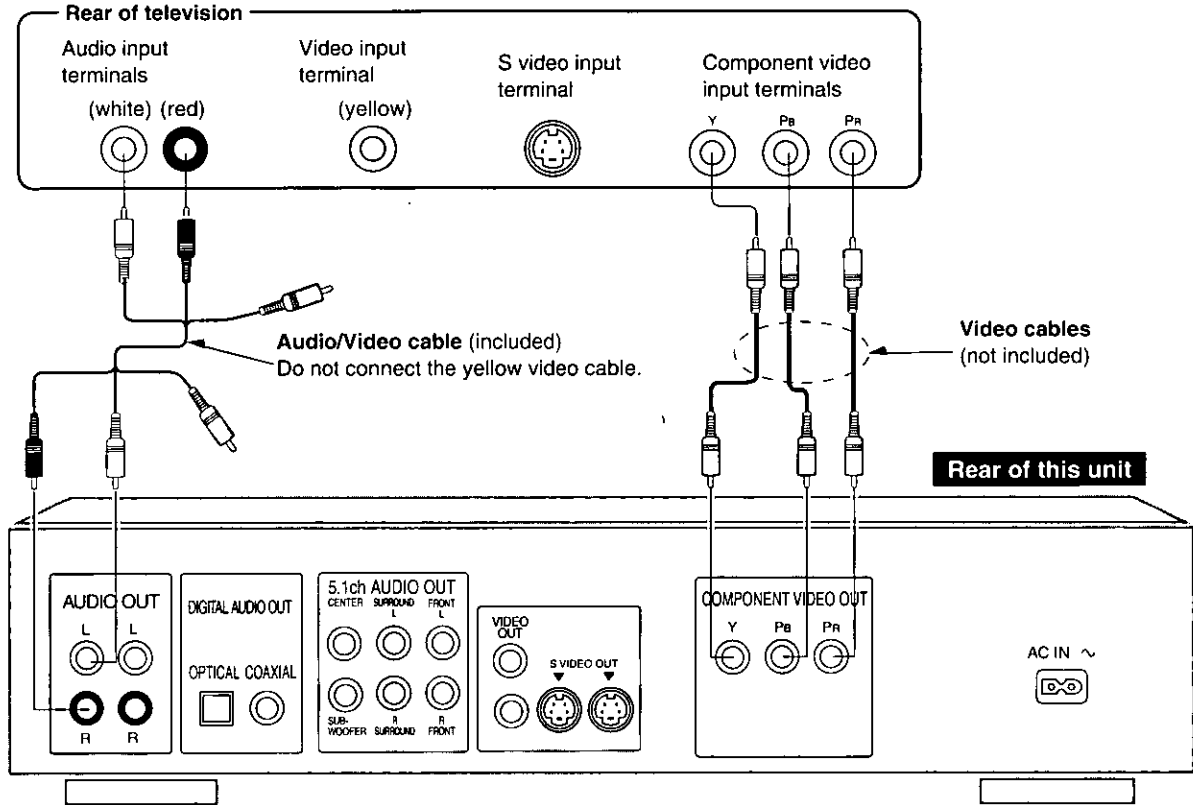

Before use

**The component video terminals**

Connections through these terminals provide higher quality pictures than through the S video terminals. The labeling of these terminals differs with the make of television so refer to the operating instructions for details.

**Black Level Control**

After making this connection, change the black level for a better picture (→ "Black Level Control", page 32).

**Note**

You cannot connect through the component terminals on a high-vision television that isn't equipped to deal with DVD-Video signals.

● **If your television is monaural**

Use a stereo-monaural audio cable instead of the supplied Audio/Video cable. The video part of the cable (yellow) can still be used if required.

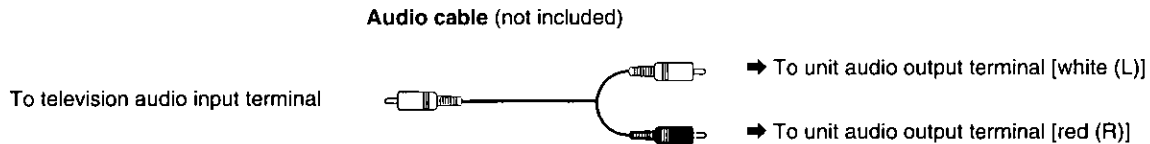

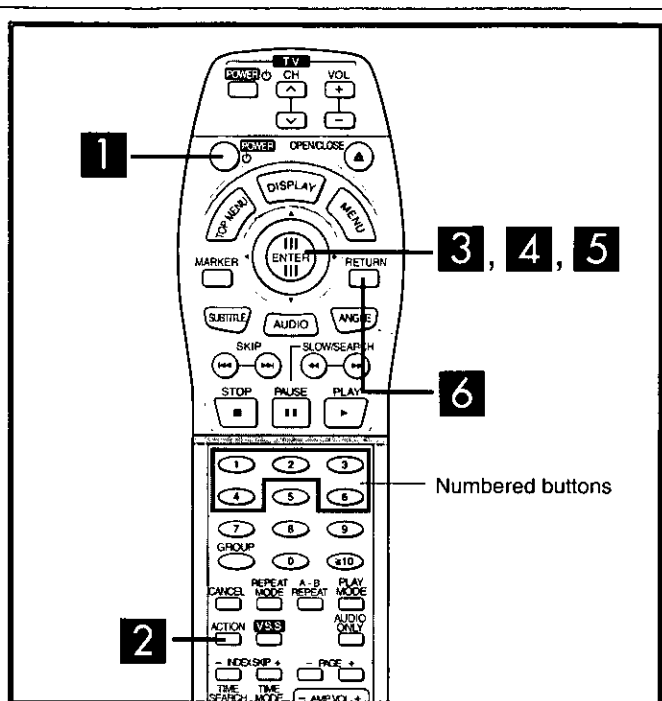

**1** (display on the unit)

**2**

1	Disc Languages	Level 8
2	Ratings	English
3	Menu Language	Bright
4	On-Screen Messages	4:3
5	FL Display	Digital Audio Output
6	TV Aspect	Multi-channel
7	Digital Audio Output	Other Settings
8	Speaker Setting	
9	Other Settings	

Press RETURN to exit

**3**

1	Disc Languages	Level 8
2	Ratings	English
3	Menu Language	Bright
4	On-Screen Messages	4:3
5	FL Display	Digital Audio Output
6	TV Aspect	Multi-channel
7	Digital Audio Output	Other Settings
8	Speaker Setting	
9	Other Settings	

Press RETURN to exit

**4**

Select your TV aspect	
1 4:3	<input type="checkbox"/>
2 16:9	<input type="checkbox"/>

Press RETURN to exit

**5**

Select your TV aspect	
4:3	
1 Standard (Direct View TV)	
2 CRT Projector	
3 LCD Projector	
4 Projection TV	

Press RETURN to exit

**6**

### Settings

Carry out the following operation to suit the type of television you are using. The factory setting is for a regular 4:3 television.

#### Before operation

- Turn the television on.
- Switch the video input mode on the television to suit the type of connection you have made (e.g., VIDEO 1).

**1** Press [POWER] to turn the unit on.

**2** Press [ACTION] to display the initial settings screen on the television.

**3** Operate the joystick to highlight "6 TV Aspect".

Press the joystick to proceed to the next screen.

**4** Operate the joystick to highlight the size of your television.

1. 4:3 (factory setting)
  2. 16:9 (wide-screen television)
- Press the joystick to proceed to the next screen.

**5** Operate the joystick to highlight the type of television you have connected.

1. Standard (Direct View TV) (factory setting)
  2. CRT Projector
  3. LCD Projector
  4. Projection TV
- Press the joystick to confirm your selection and return to the initial settings screen.

**6** Press [RETURN] to exit the initial settings screen.

■ [RETURN] button  
Press to return to the previous screen. Settings are not entered.

■ Numbered buttons  
Press the number corresponding to the menu item to enter a setting.

**Note**  
If you have connected your television through the component video input terminals change the black level for a better picture (► "Black Level Control", page 32).

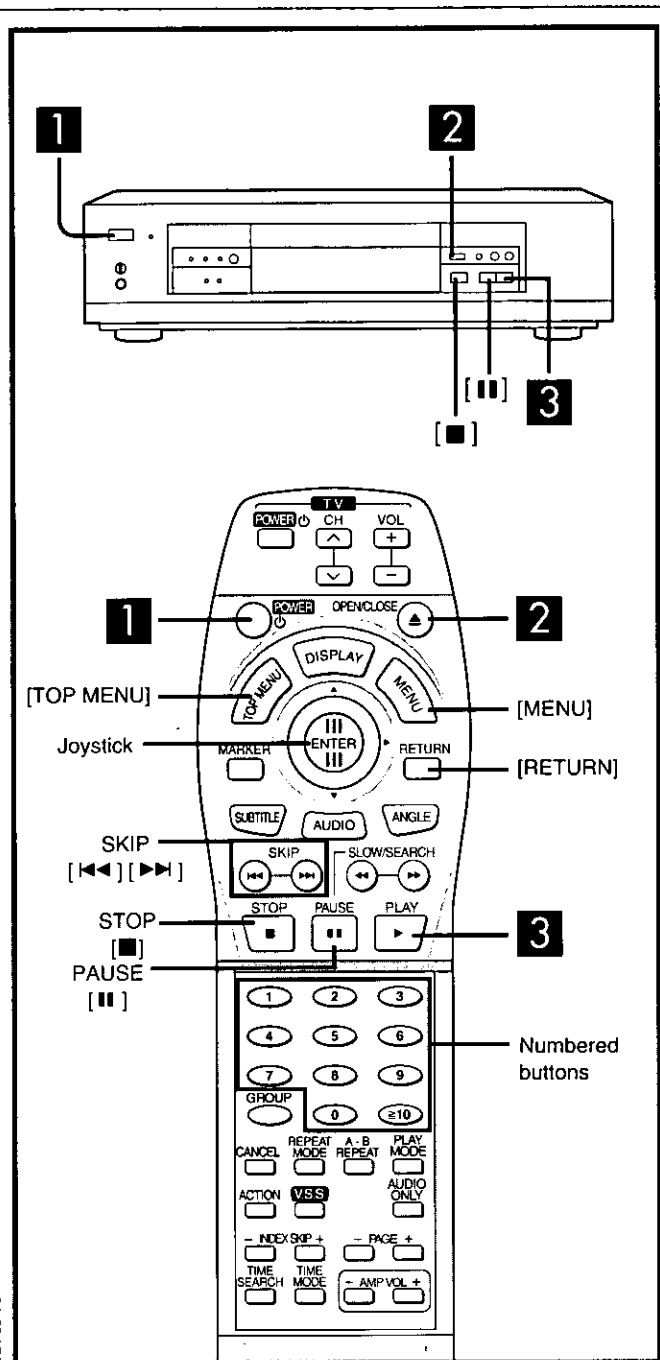

## Before play

- Turn the television on.
- Switch the video input mode on the television to suit the type of connection you have made (e.g., VIDEO 1).

**1** Press [POWER] to turn the unit on.

**2** Press [▲] (OPEN/CLOSE) to open the disc tray.

The unit also comes on if you press this button first.  
Set a disc label up on the tray.

Most DVDs start automatically when you close the disc tray.

**3** Press [▶] to start play.

The disc tray closes automatically.

## When play finishes

The unit automatically stops and, depending on the disc, a group selection menu is shown on the television.

## To stop play

Press [■] (→ "Resume function", page 12).

## To pause play

Press [⏸].

Press [▶] to resume play.

## Caution

The disc is still spinning if a menu is on the screen or if the picture is frozen. Press [■] when you have finished play.

## If a menu screen is shown

### DVD-V VCD

(menu example)

A menu screen is shown on your television shortly after starting some DVD-Video and Video CDs. To continue play you must make a selection.

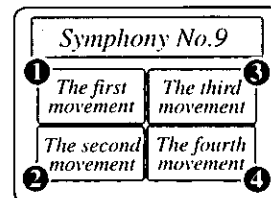

## Operate the joystick to highlight an item.

Press the joystick to confirm your selection.

OR

## Press the numbered button corresponding to the menu item.

For items numbered 10 and over, press [≥10] then the two digits.

e.g. 10: [≥10] → [1] → [0]

e.g. 25: [≥10] → [2] → [5]

## Other buttons used to operate menus

The operation of these buttons differs with the disc so read the instructions that came with the disc for further details.

[SKIP]: Shows the next menu.

[RETURN]: Shows the previous menu.

[MENU]: Shows the menu screen (DVD).

[TOP MENU]: Shows the first menu screen (DVD).

## Playing DVD and Video CDs

The producer of the material can control how these discs are played. This means that you may not be able to control play with some of the operations described in these operating instructions. Read the disc's instructions carefully.

The symbol "⊘" appears on the television when you perform an operation to indicate it is not allowed at that time.

## Playing karaoke discs

After playing a track, you will normally be shown a menu. Some discs allow you to play all the tracks in succession. Others will play all the tracks in succession automatically.

## DVD volume

Volume may be lower when playing DVDs than when playing other discs.

If you turn the volume up on the television or amplifier, ensure you reduce the volume again before playing other sources so that a sudden increase in output does not occur.

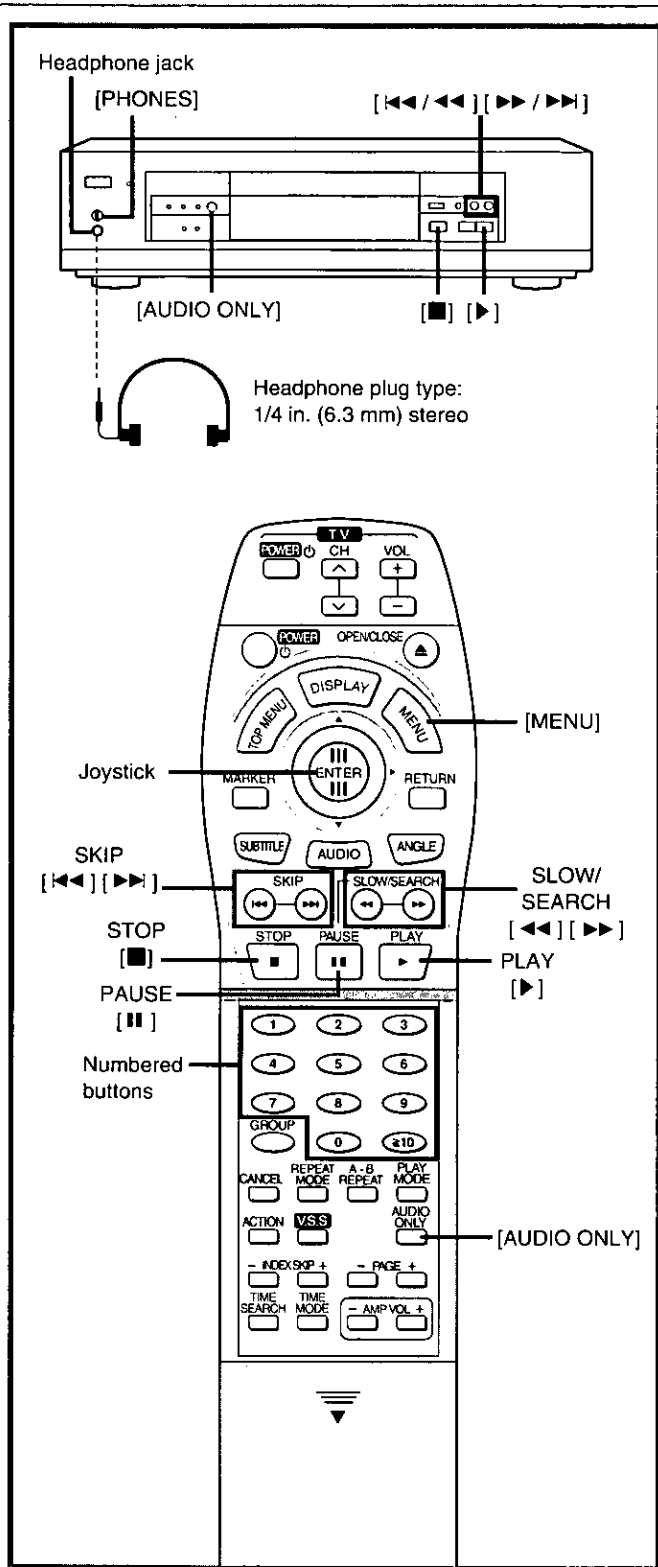

Headphone plug type:  
1/4 in. (6.3 mm) stereo

## Resume function

When [■] is pressed.

"▷" flashes to indicate that the resume function is active.

**Using the resume function to restart play**

While "▷" is flashing, press [▶].

Play starts from where it was stopped.

This function does not work if the disc's play time is not displayed.

[■] is pressed again, the disc tray is opened. This function is available when "▷" is flashing.

If you are playing DVD-Video, you can activate the CHAPTER PREVIEW function while the message, "Press PLAY to Chapter Preview" is shown on your television. This message appears for a few seconds before play is resumed.

Press [▶] while this message is shown on your television and the beginning portions of each chapter up to the current one are played. Full play resumes from the point play was stopped at.

CHAPTER PREVIEW is not possible with some DVD-Video.

## Skipping tracks and chapters

Press [◀◀] (backward) or [▶▶] (forward) on the remote control.

OR

[◀◀/◀◀] or [▶▶/▶▶] on the main unit.

Each press increases the number of skips.

The first skip backwards takes you to the beginning of the current track or chapter.

### Note

If pressed while a DVD or Video CD menu is on the screen, you may return to the previous menu.

## Fast forward and rewind - SEARCH

During play

Press [◀◀] (backward) or [▶▶] (forward) on the remote control.

Each press increases the speed of the search. There are five speeds.

OR

Press and hold [◀◀/◀◀] or [▶▶/▶▶] on the main unit.

The search speed increases in five steps if the button is held down.

Audio will be heard during search.

You can turn off audio output during search with DVD-Video and Video CDs (⇒ Page 32).

### Note

If pressed while a DVD or Video CD menu is on the screen, you may return to the previous menu.

### Using headphones

1. Set [PHONES] to "MIN" and connect the headphones (not included).
2. Adjust headphone volume with [PHONES].

### Note

Avoid listening for long periods of time to avoid hearing damage.

## Starting play from a selected track or chapter

While stopped or playing

### Press the numbered buttons.

To select a track or chapter numbered 10 and over, press [≥10] then the two digits.

e.g. 10: [≥10] → [1] → [0]

e.g. 25: [≥10] → [2] → [5]

When playing DVD-Audio and you want to start play from a track in a different group, select the group first (➔ Page 14).

## Slow motion

### DVD-A DVD-V VCD

While paused

### Press [◀◀] (backward) or [▶▶] (forward) on the remote control.

Each press increases the speed of the slow motion. There are five speeds.

OR

### Press and hold [◀◀ / ◀◀] or [▶▶ / ▶▶] on the main unit.

The slow motion speed increases in five steps if the button is held down.

Press [▶] to resume play.

#### Note

Only the motion picture parts of DVD-Audio are affected.

## Frame-by-frame viewing

### DVD-A DVD-V VCD

While paused

### Move the joystick left (backward) or right (forward).

You can move backward only with DVDs.

The frame changes each time you move the joystick.

The frames change in succession if you hold the joystick in position.

Press [▶] to resume play.

You also can move forward frame-by-frame by pressing [⏏].

#### Note

Only the motion picture parts of DVD-Audio are affected.

## Canceling the playback control feature on Video CDs

### VCD

Canceling playback control allows you to play the disc all the way through from the beginning.

1. Press [■].  
The "PBC" indicator on the unit's display goes out.
2. Press the numbered buttons to select the track where you want to start play at.  
See the disc's jacket for the track numbers.

### To restore playback control

1. Press [■] to stop play.
2. Press [MENU] on the remote control.  
The "PBC" indicator on the unit's display comes on.

## To enjoy even higher quality sound - AUDIO ONLY

### Press [AUDIO ONLY].

The lamp next to the button lights.

The video signal is cut off so only the audio signals are output.

AUDIO ONLY is cancelled if the button is pressed again or if the unit is turned off.

#### Note

- Video signals are output while the disc is stopped and when operations such as skipping or searching are performed. The television can appear unusual while video signals are not being output.
- Turn the television off for a better effect if you have connected the VIDEO OUT on this unit through an amplifier.

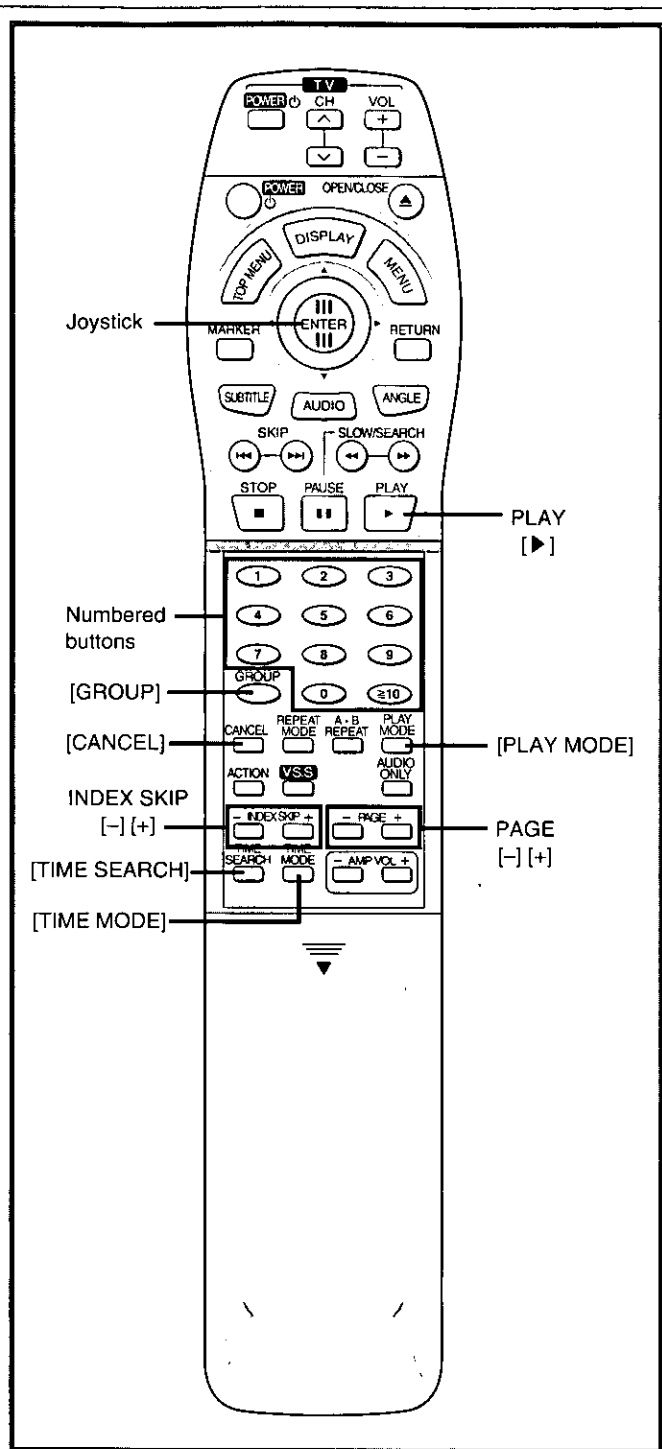

## Groups

### DVD-A

#### Selecting a group

#### Groups

The tracks on DVD Audio are divided into groups.

e.g. Group 1: All tracks

Group 2: 60s pops

Group 3: 70s pops

How these groups are played differs with the disc so read the instructions that came with the disc for further details.

#### Bonus groups

Some discs contain bonus groups. To enjoy these groups you may have to enter a password.

#### Press [GROUP].

Press [▶] when the required group is selected to start play of that group.

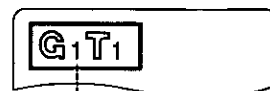

The group changes each time the button is pressed.

#### To select by number (Remote control only)

1. Press [GROUP].
2. Press the numbered button corresponding to the required group.
3. Press [▶].

#### Note

Selection may not be allowed in some situations (e.g; while a menu is being displayed).

#### Playing bonus groups

You can play the bonus groups contained on some DVD-Audio by entering a password. The password is written on the instructions that came with the disc.

**1** Press [GROUP] to select the bonus group.

**2** Press [▶].

**3** Enter the 4-digit password with the numbered buttons and press the joystick.

e.g. 1234

Bonus Group  
Enter a 4-digit password,  
then press ENTER.

1234

Press RETURN to exit.

If you enter the wrong password, the previous screen will be displayed. Start again from the beginning.

You can erase it by pressing [CANCEL].

**4** Use the joystick to select a track and press to start play.

This operation must also be performed if the group is selected during program or random play.

Some discs will show a menu screen for you to enter your password.

Follow the instructions on the screen.

The bonus group can be played as many times as you like after the password has been entered until the disc is removed from the player.

## Playing all the groups in succession

Use this operation if the disc does not give you the choice to play all the groups.

While stopped

### 1 Press [PLAY MODE] to display "All Group".

Each time the button is pressed  
All Group → Program → Random → Stop (cancel)

### 2 Press [▶] to start play.

## Selecting still pictures - Page Skip

### DVD-A

Some DVD-Audio include still pictures. You can select these pictures with the following operation.

During play

Press [PAGE (- or +)].

-: backward

+: forward

#### Note

There are some cases where the disc does not allow you to select pictures with this feature.

## Selecting indexes - Index Skip

### DVD-A

DVD-Audio tracks are divided by indexes. You can find a particular position by skipping these indexes.

While playing or paused

Press [INDEX SKIP (- or +)].

-: backward

+: forward

If the disc was playing, it will continue to play from the position you skipped to. If the disc was paused, it will remain paused at the position you skipped to.

#### Note

Sound is interrupted during this operation.  
Some tracks do not have indexes.

## Starting play from a specified time - Time Search

### DVD-A DVD-V

You can specify times within groups on DVD-Audio, or within titles on DVD-Video.

During play

### 1 Press [TIME SEARCH].



### 2 Specify the time with the numbered buttons.

① Enter the minutes (7).

e.g. 7 minutes 5 seconds

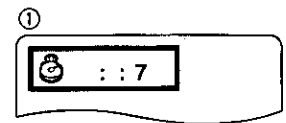

② Enter the seconds (05).

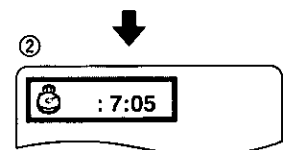

#### Other examples

7 minutes and 30 seconds: [7] → [3] → [0]

1 hour, 2 minutes and 30 seconds: [1] → [0] → [2] → [3] → [0]

If you enter the wrong time, you can start again by pressing [CANCEL].

### 3 Press the joystick to start play.

#### Note

- You cannot specify a time beyond the current title or group. If the title or group finishes while you are still entering the time, the time search screen is canceled.
- When playing DVD-Audio, the tracks elapsed time is shown on the display after time search is complete.
- Press [TIME SEARCH] to cancel partway through.
- You cannot do time search during random or program play.

## Switching time displays - Time Mode

### DVD-A VCD CD

Press [TIME MODE].

The display changes each time the button is pressed.

The displays shown depend on the condition of the player.

e.g. When playing DVD-Audio in group mode.

Elapsed time of track → Remaining time of track

← Remaining time of group ←

#### Note

You can use this feature with Video CD if you cancel playback control (➡ page 13).

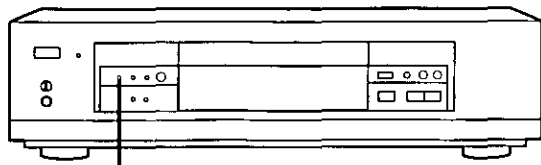

V.S.S. indicator

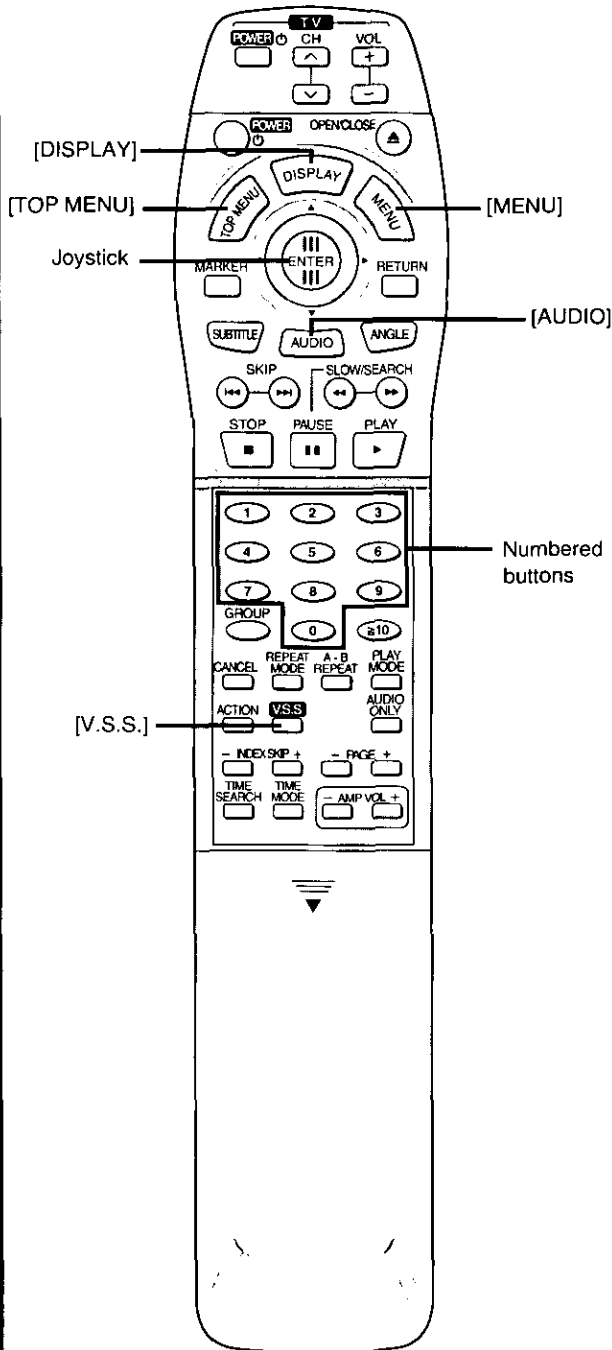

# Enjoying Virtual Surround Sound (V.S.S.)

## DVD-A DVD-V

Use this feature to enjoy a surround-like effect if you are using two speakers or headphones. This effect only works with DVD recorded using Dolby Digital with two or more channels.

During play  
**Press [V.S.S.] to select the V.S.S. level.**

The V.S.S. indicator lights when set to level 1 or 2.

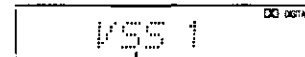

Each time you press the button:  
 VSS 1 → VSS 2 → VSS OFF  
 (cancel)

**Note**

- V.S.S. does not work with DVD recorded in one channel or with karaoke discs.
- Turn V.S.S. off when using more than just the two front speakers. Sound will only come from the two front speakers if V.S.S. 1 or 2 is on.

### Enjoying V.S.S. through headphones

1. Press [DISPLAY] to show the GUI screen on the television and select the V.S.S. icon.
2. Select the headphone mode (➔ Page 25 for more details).

**Note**

Restore speaker mode when you are not using headphones or else the sound from the speakers will sound strange.

### To get the most from V.S.S.

Situate yourself in front of the television approximately 3 to 4 times the distance between the left and right front speakers.

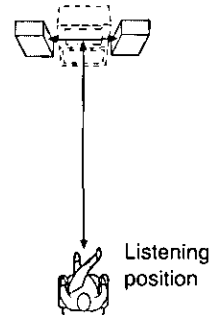

### V.S.S. 1 and 2 effects

Level Mode	V.S.S. 1	V.S.S. 2
(Speakers)	The front speakers sound like they are further apart. If the disc has surround speaker channels recorded on it, then sound appears to come from the sides even if surround speakers aren't being used.	The V.S.S. 1 effects are broadened.
(Headphones)	Sound appears to come from left and right front speakers.	The V.S.S. 1 effect is broadened.



## Using menus

## Changing soundtracks

### DVD menus

#### DVD-V

Apart from the main feature, DVDs may have other material recorded on them. Other DVDs require you to use menus to enjoy them. The actual operation of the menus depends on the disc, so here we will explain only the basic steps.

While stopped or playing

- 1 Press [MENU] to display the menu.

Press again to restore the previous condition.

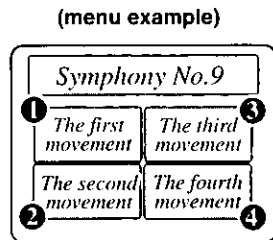

- 2 Use the joystick or numbered buttons to select the required item.

Move the joystick around to highlight the menu items. Press the joystick while the item is highlighted to start play or show the next menu.

If you selected the item with the numbered buttons, play starts immediately or the next menu is shown.

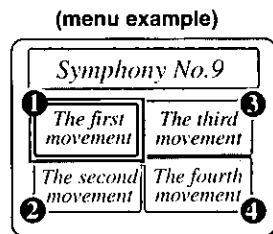

### Top menu

#### DVD-A DVD-V

The top menu is used if there are different titles included on the one DVD.

The group menu is displayed if you are playing DVD-Audio.

While stopped or playing

- 1 Press [TOP MENU] to display the title menu.

Press again to restore the previous condition.

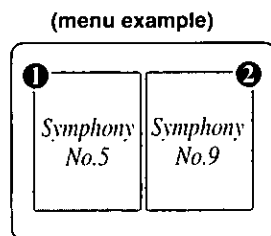

- 2 Use the joystick or numbered buttons to select the required title.

Press the joystick while the item is highlighted to start play or show the next menu.

If you selected the item with the numbered buttons, play starts immediately or the next menu is shown.

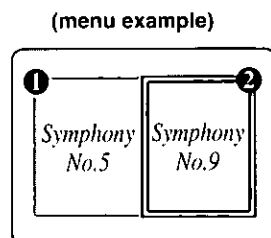

#### DVD-A DVD-V

Some DVDs have more than one soundtrack recorded on them, such as multiple languages or PCM, and you can change soundtracks during play.

During play  
Press [AUDIO] to change the audio number.

The audio number changes each time you press the button. You can also use the joystick (▲, ▼) to change the number.

When playing DVD-Audio, play starts again from the beginning of the track.

Even if a second soundtrack isn't recorded on a DVD-Audio, two soundtrack numbers will normally be shown when you press [AUDIO]. The soundtrack currently playing is number 1.

(Display example: DVD-Audio)

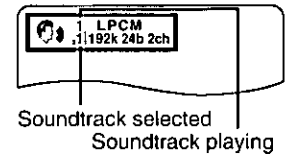

(Display example: DVD-Video)



To clear the display

Press the joystick.

#### Note

- You can only select languages or sound formats if they have been recorded on the disc you are playing.
- You can also make language settings before play with the Audio language settings (→ Page 26). Some discs are designed to start in a certain language despite any changes you make to the initial settings.

### Using this feature with karaoke discs

#### DVD-V VCD

You can do the following with karaoke discs.

While playing a karaoke disc

Press [AUDIO] and use the joystick to change the mode.

The mode switches each time you press the button.

Move the joystick left and right to turn the vocals on and off.

DVD karaoke disc (Solo)      DVD karaoke disc (Duet)

[---]: Vocal OFF

[---]: Vocal OFF

[ON]: Vocal ON

[1+2]: Vocal 1, 2 ON

[V1]: Vocal 1 only ON

[V2]: Vocal 2 only ON

Move the joystick up and down to change the audio mode.

Multi-audio disc (Video CD)

[LR]: Left and right channel sound from each speaker

[L]: Only left channel sound

[R]: Only right channel sound

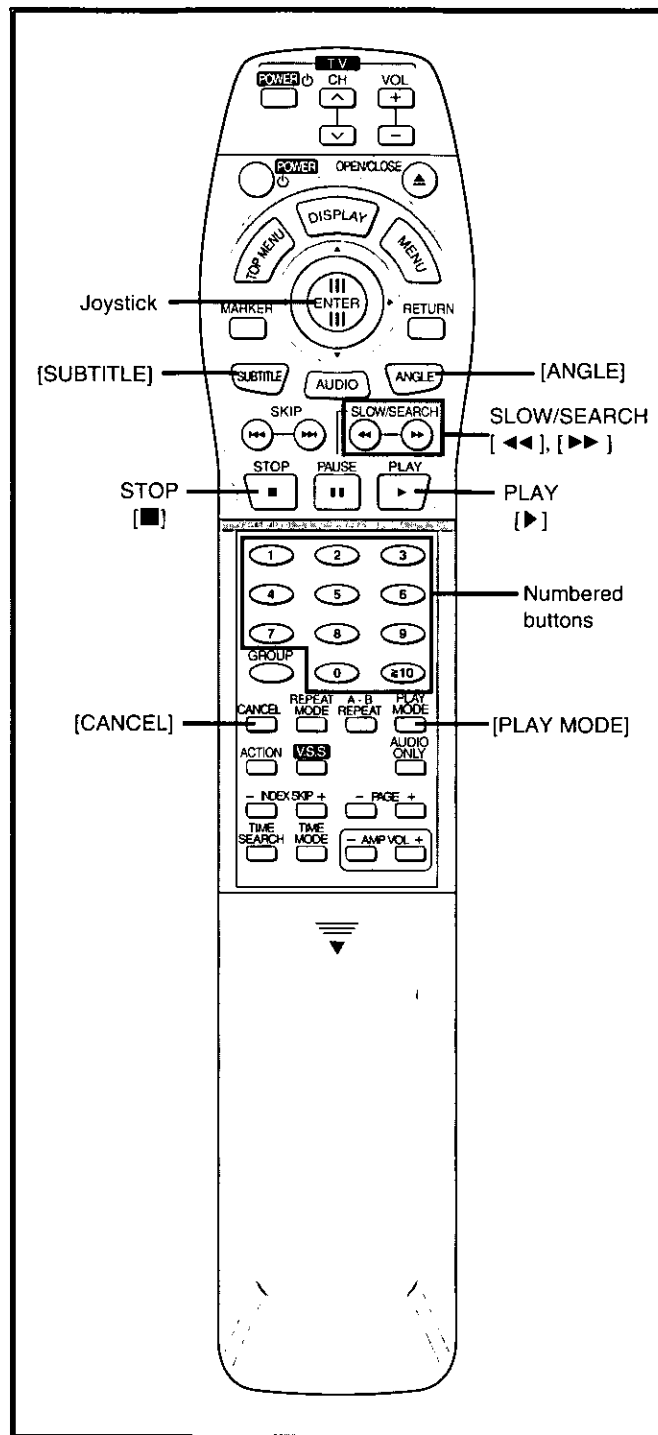

## Changing subtitle language

### DVD-A DVD-V

Some DVDs have more than one subtitle language recorded on them, and you can change the language during play.

During play

**Press [SUBTITLE] to change the subtitle number.**

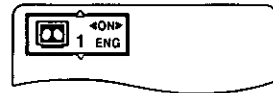

The subtitle number changes each time you press the button. You can also use the joystick (▲, ▼) to change the number. "..." is displayed if subtitles are not recorded on the disc.

**To turn the subtitles on and off**

Move the joystick left or right (◀, ▶).

**To clear the display**

Press the joystick.

#### Note

- There may be a slight delay before subtitles are shown.
- You can only select languages if they have been recorded on the disc you are playing.
- You can also make language settings before play with the Subtitle language settings (➔ Page 26). Some discs are designed to start in a certain language despite any changes you make to the initial settings.

## Switching angles

### DVD-A DVD-V

Some DVDs allow you to view the same scene from different angles.

"⏏" lights up on the unit's display during scenes with multiple angles recorded to indicate this feature is available.

While playing a scene with multiple angles

**Press [ANGLE] to change the current angle number.**

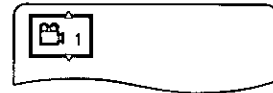

The angle number changes each time you press the button.

You can also use the joystick (▲, ▼) to change the number.

**To clear the display**

Press the joystick.

#### Note

Some discs allow you to set angles before multi-angle scenes are played. Read the instructions that come with the DVD.

## DVD-A VCD CD

You can program up to 100 tracks to play in the order you choose. When playing DVD-Audio, you can program tracks from different groups.

While stopped

- 1 Press [PLAY MODE] (Display example: DVD-Audio) to display "Program".

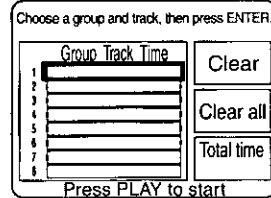

Each time you press the button:

- While playing DVD-Audio  
All Group → Program → Random → Stop (cancel)

- While playing Video CDs and CDs  
Program → Random → (cancel)

- 2 1. Press the joystick. (Display example: DVD-Audio)  
2. Use the joystick to select a group.

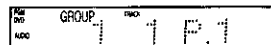
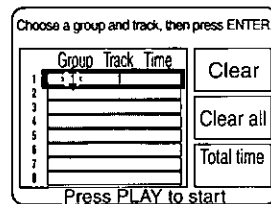

- 3 1. Press the joystick. (Display example: DVD-Audio)  
2. Use the joystick to select a track.

Press the joystick to confirm selection.

All the tracks in the group are selected if you select "All". If the program contains more than 100 tracks after the group is entered, the extra tracks are canceled from the program.

It takes some time for the total time to be displayed for DVD-Audio.

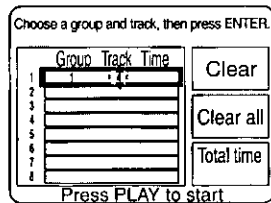

Programmed order

- 4 Make other selections.

**While playing DVD-Audio**

Repeat steps 2 and 3.

**While playing Video-CDs and CDs**

Repeat step 3.

The screen changes automatically if the number of items exceeds eight.

- 5 Press [▶] to start program play.

**When program play is finished**

The disc stops and the program selection screen is shown. The program you selected is ready to play again, or you can add or erase tracks.

**To cancel program play**

1. Press [■].
2. Press [PLAY MODE] to select the required mode.  
The program remains intact so when you next select program play it is ready to play again.

**To change the program**

1. Use the joystick to highlight the track (or group) you want to change.
2. Do step 3 (or 2 and 3) to make the changes.

**Note**

- Press [◀◀] and [▶▶] to turn the pages of the program to make selection quicker.
- You can also use the numbered buttons to select groups and tracks.

**Erasing tracks**

Use the joystick to highlight the item then press [CANCEL].

OR

Use the joystick to highlight the items then highlight "Clear" and press the joystick.

**To erase the whole program**

Use the joystick to select "Clear all" and press it to erase the entire program.

The program is also canceled if the disc tray is opened.

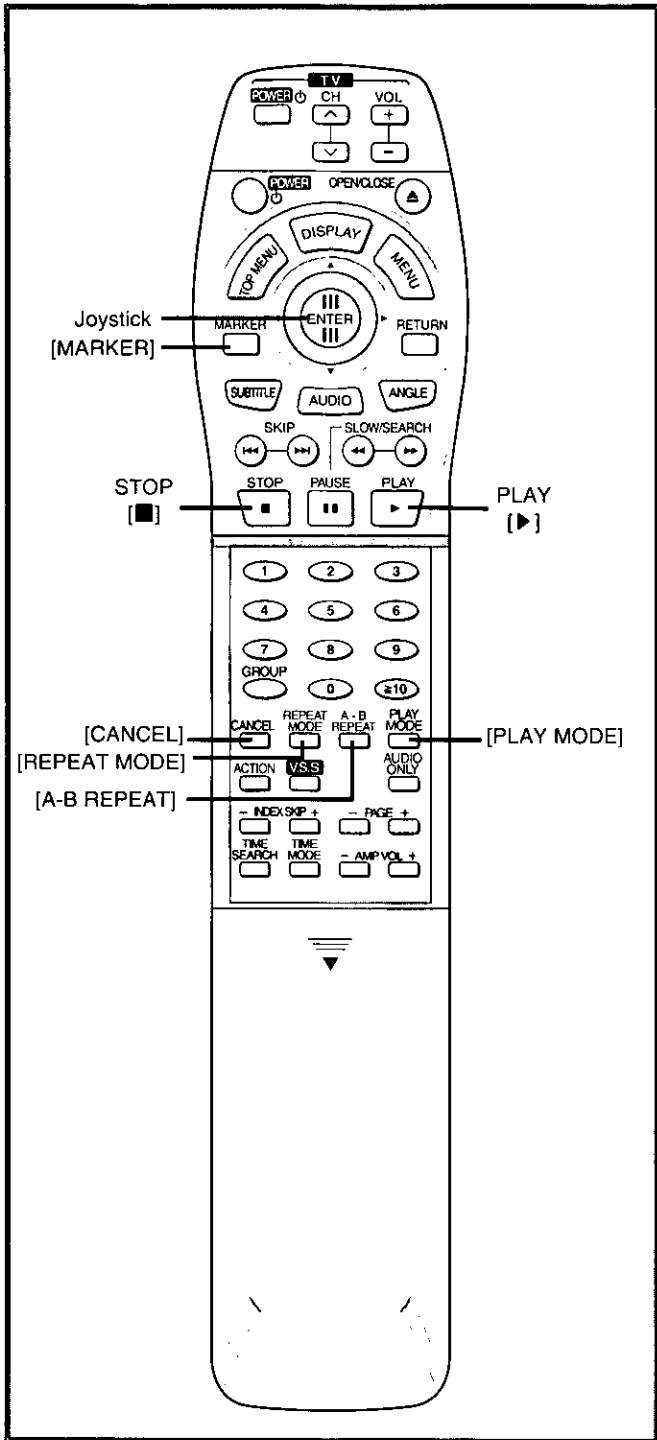

## Random play

### DVD-A VCD CD

You can play all the tracks on the disc once each in random order. When playing DVD-Audio, tracks in the groups you specified are played in random order.

While stopped

- 1 Press [PLAY MODE] (Display example: DVD-Audio) to display "Random".

Random Playback  
Choose a group or groups,  
then press ENTER.

Group: [All] 1 2 3 4 5  
Press PLAY to start

Each time you press the button:

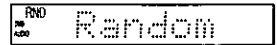

- While playing DVD-Audio  
All Group → Program → Random → Stop (cancel)

- While playing Video-CDs and CDs  
Program → Random → (cancel)

While playing DVD-Audio

- 2 Use the joystick to select a group. (Display example: DVD-Audio)

Press the joystick to confirm selection.  
Press again to cancel.  
You can select more than one group.

Random Playback  
Choose a group or groups,  
then press ENTER.

Group: All 1 2 3 4\* 5  
Press PLAY to start

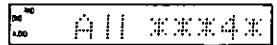

- 3 Press [▶] to start random play.

#### When random play finishes

The disc stops and the random play screen is shown.

#### To cancel random play

1. Press [■].
2. Press [PLAY MODE] to select the required mode.

## Repeat play

### Repeat play

This feature allows you to repeat titles, tracks and chapters. When playing DVD-Audio, the selected group play mode (normal or all groups) is repeated.

Press [REPEAT MODE] during play to select the required repeat play mode.

The mode changes each time you press the button. The modes depend on the type of disc you are playing.

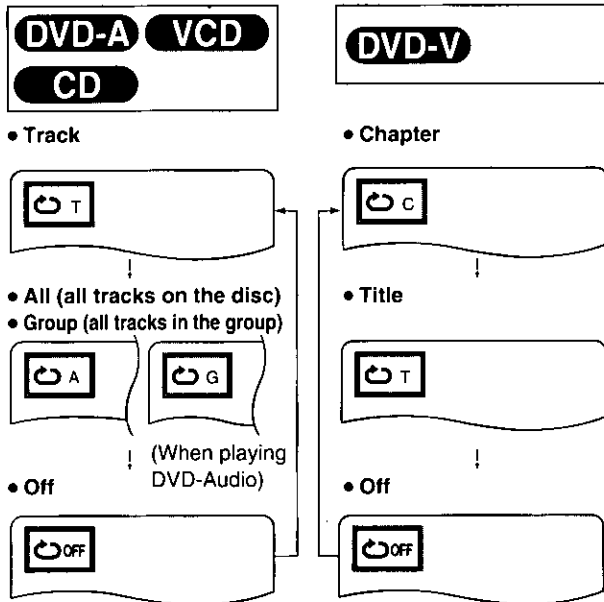

#### Note

- This feature can not be used with some DVDs or when "PBC" (⇒ Page 13) is on.
- There is no feature to repeat the whole disc for DVD-Video that contain more than one title.
- Track and chapter repeat play are canceled if you select another track or chapter.

#### To repeat a program

1. Start program play (⇒ Page 19).
2. Press [REPEAT MODE] so "A" is displayed.

### A-B repeat

This feature repeats play between two points that you specify.

During play

**1** Press [A-B REPEAT] at the starting point (A).



**2** Press [A-B REPEAT] at the finishing point (B).  
Play repeats continuously between these two points.

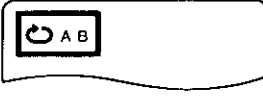

#### To cancel

Press [A-B REPEAT].

#### Note

- This feature does not work with some DVDs.
- The unit automatically determines the end of a title or track as point B.
- Subtitles may not appear between A and B.
- Repeat play is canceled when you press [A-B REPEAT].

## Marking a position you want to play again: MARKER

This feature allows you to mark a specific point on a disc so you can return to it easily at a later time. It only works if the elapsed playing time of the disc you are playing is shown on the unit's display.

### Marking a position

**1** Press [MARKER] during play.  
"\*" indicates markers available. Press again to cancel.



**2** Press the joystick at the point you want to mark.  
"\*" changes to a number. Move the joystick left and right to highlight another available marker. Press [MARKER] to clear the display.



### Playing from a marked position

**1** Press [MARKER].



**2** Use the joystick to highlight the marker.



**3** Press the joystick to recall the position.  
Play resumes from the marked position.



#### To clear a marker

1. Press [MARKER].
2. Highlight the marker you want to clear and press [CANCEL].

#### Note

- This feature can not be used with some DVDs or when "PBC" (⇒ Page 13) is on.
- Some subtitles or pictures may fail to appear around the marker (DVD).
- Markers are cleared when the unit is turned off or open the disc tray.

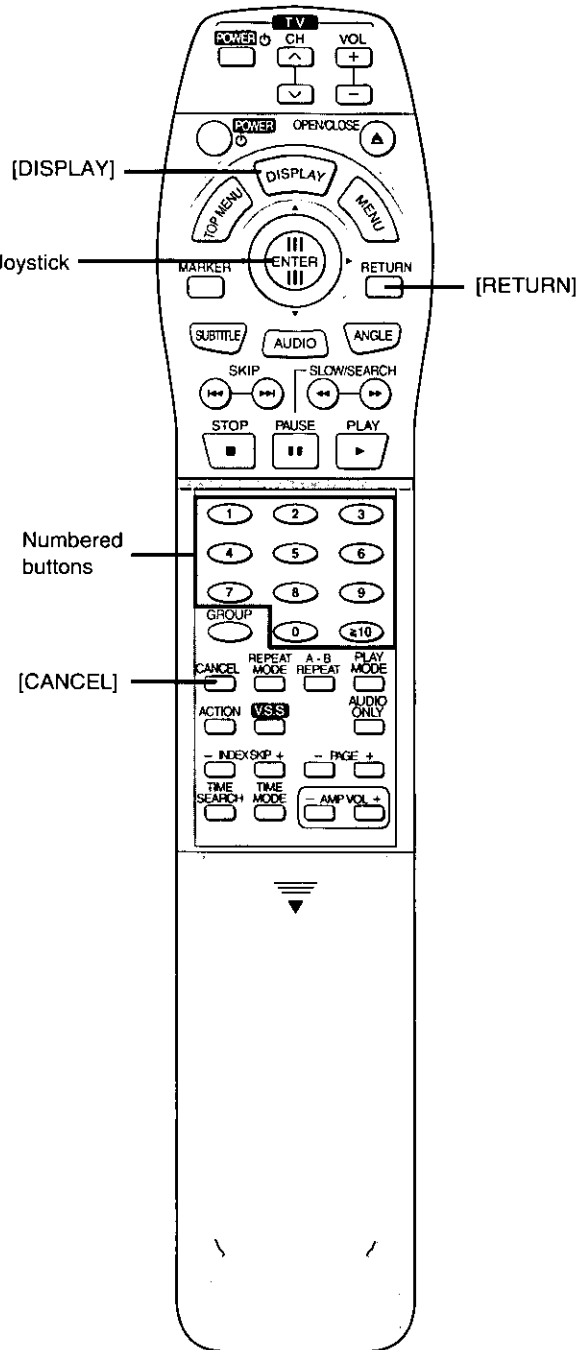

GUI are icons that appear on the screen that allow you to interact with the player. The long thin GUIs that show information about the player and discs are called GUI screens.

Operations you can perform with GUI may be performed with other buttons (→ see the preceding pages) or they may only be available with GUI.

### Operations available only with GUI

- Raising dialogue volume - cinema voice mode
- Picture quality adjustments
- Switching between speaker and headphone V.S.S.
- Master volume adjustments

### Basic GUI operation

**1** Press [DISPLAY] to select the GUI screen.  
The screen changes each time the button is pressed. See the next page for details.

**2** Move the joystick to the left and right to select the item.

**3** Make your selection and enter it.  
See pages 23, 24 and 25 for details on operation.  
Most GUIs can be changed by moving the joystick up and down and pressing it to confirm.  
If numbers are used, you can change and confirm with the numbered buttons.  
See the preceding pages for details about operations that can also be performed with other methods.

### To clear the GUI screen

Press [CANCEL] or [RETURN].

### Note

If part of the GUI screen is cut off or fails to appear, go to the initial settings menu to change the position of on-screen messages (→ page 30).

## GUI screens

There are three different GUI screens and the contents of each screen depends on the kind of disc being played.

Disc GUI screen: You can change things like the track or chapter and audio.

Player GUI screen: You can start repeat play or mark parts you want to play again.

Shuttle GUI screen: You can fast forward, reverse, or start slow motion play.

Screen examples:

### • DVD-Audio

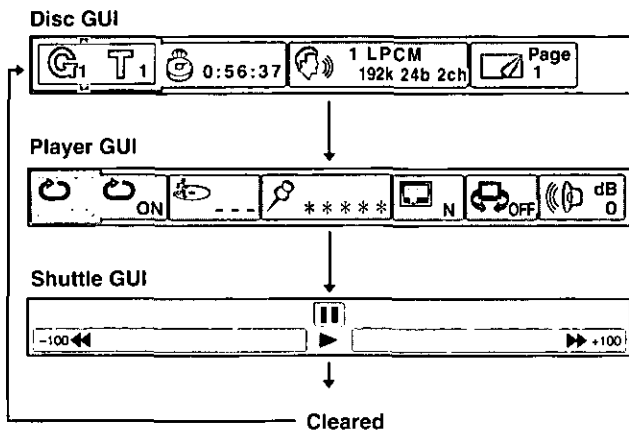

### • Video CD

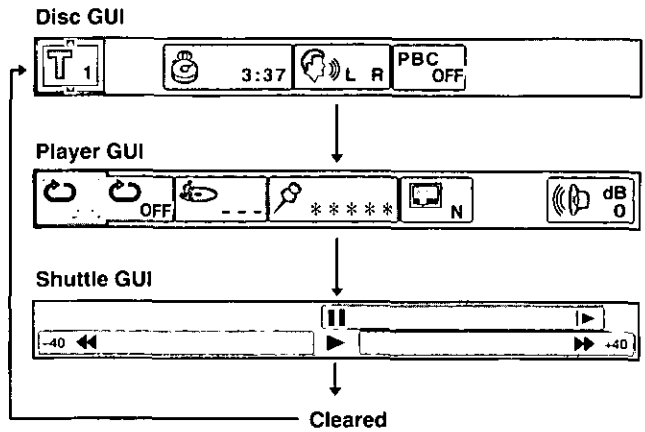

### • DVD-Video

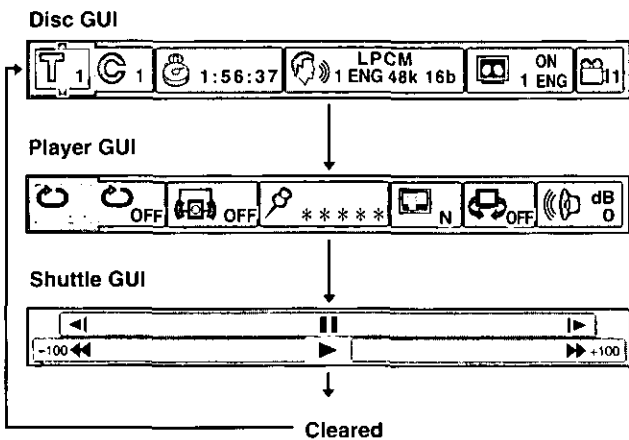

### • CD

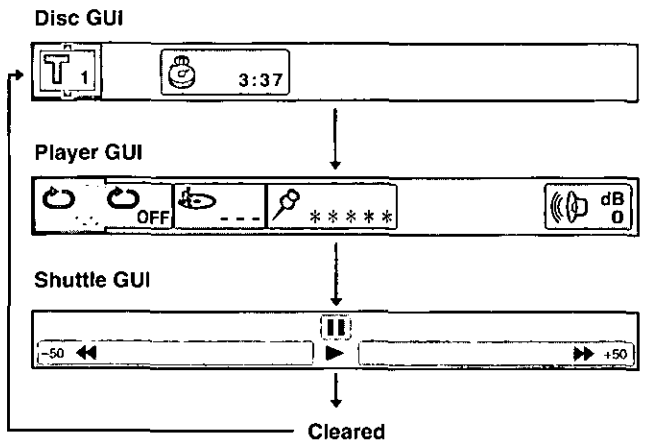

Similar screens will also appear if you play DVD-Audio in DVD-Video Mode (➔ page 32).

## Shuttle GUI

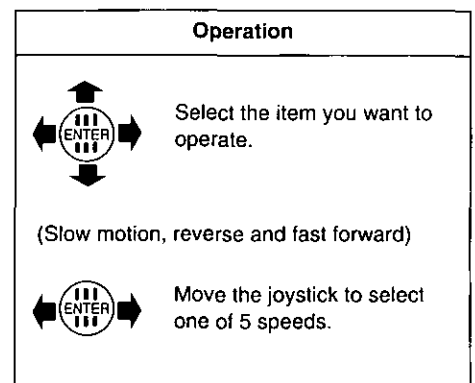
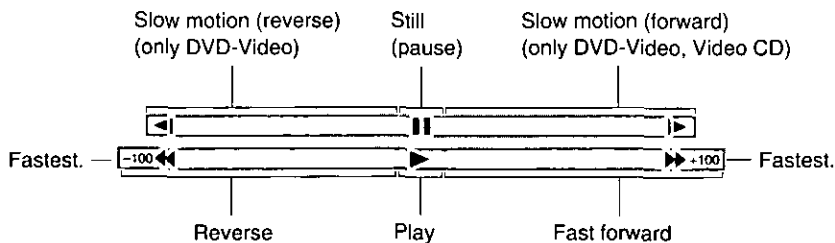

Disc GUI screen



















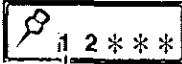





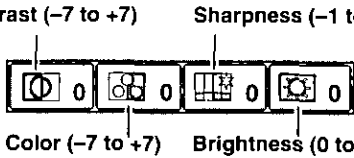

Icon	Content you can change	Operation																		
	Group number (DVD-Audio)	Select and press																		
	Track number (DVD-Audio, Video CD and CD) Title number (DVD-Video)	Select and press																		
	Chapter number (DVD-Video)	Select and press																		
	Time (select a position to start play by specifying a time) (DVD)	Press the numbered buttons and press joystick.																		
	Play time display (DVD-Audio, Video CD and CD) (e.g., Elapsed time of current track → remaining time of current track → remaining time on disc)	Select																		
<p>Example 1</p> <p>Example 2</p>	<p>Audio number (DVD-Audio, DVD-Video)</p> <p>Ⓐ Audio number</p> <p>Ⓑ Signal type LPCM - linear PCM/PPCM/DD (Dolby digital)/DTS/MPEG/Vocal</p> <p>Ⓒ Signal data: k (sampling rate)/b (bits)/ch (number of channels)</p> <p>Ⓓ Soundtrack language code</p> <table border="1"> <tr> <td>ENG : English</td> <td>POR : Portuguese</td> </tr> <tr> <td>FRA : French</td> <td>RUS : Russian</td> </tr> <tr> <td>DEU : German</td> <td>JPN : Japanese</td> </tr> <tr> <td>ITA : Italian</td> <td>CHI : Chinese</td> </tr> <tr> <td>ESP : Spanish</td> <td>KOR : Korean</td> </tr> <tr> <td>NLD : Dutch</td> <td>MAL : Malay</td> </tr> <tr> <td>SVE : Swedish</td> <td>VIE : Vietnamese</td> </tr> <tr> <td>NOR : Norwegian</td> <td>THA : Thai</td> </tr> <tr> <td>DAN : Danish</td> <td>* : Others</td> </tr> </table>	ENG : English	POR : Portuguese	FRA : French	RUS : Russian	DEU : German	JPN : Japanese	ITA : Italian	CHI : Chinese	ESP : Spanish	KOR : Korean	NLD : Dutch	MAL : Malay	SVE : Swedish	VIE : Vietnamese	NOR : Norwegian	THA : Thai	DAN : Danish	* : Others	<p> Select</p> <p><b>When playing Karaoke DVD</b> The vocals change in the following ways. Solo karaoke --- (off) → ON Duet karaoke --- (off) → V1 + V2 (duet) → V1 (vocal 1) → V2 (vocal 2)</p>
ENG : English	POR : Portuguese																			
FRA : French	RUS : Russian																			
DEU : German	JPN : Japanese																			
ITA : Italian	CHI : Chinese																			
ESP : Spanish	KOR : Korean																			
NLD : Dutch	MAL : Malay																			
SVE : Swedish	VIE : Vietnamese																			
NOR : Norwegian	THA : Thai																			
DAN : Danish	* : Others																			
	Audio mode (Video CD) LR → L → R	Select and press																		
	Page number of still picture (DVD-Audio)	Select You will usually return to a menu screen if "Return" appears and you select it.																		
	Subtitles (DVD-Video) Ⓐ Subtitle number Ⓑ Subtitles on or off (→ above for language codes)	Select Ⓐ or Ⓑ Select																		
	Angle number (DVD-Video)	Select																		
	Menu play (version 2.0 Video CDs) Indicates whether menu play (PBC) is on or off	No change can be made with the GUI screen. (→ "Canceling the playback control feature on Video CDs", page 13)																		

Advanced operations

Depending on the condition of the unit (playing, stopped, etc.) and the type of software you are playing, there are some GUI items that cannot be selected or changed.



Unit GUI screen

Icon	Content you can change	Operation
	The start (A) and finish (B) points of A-B repeat	 Press at the two points. Press again to cancel.
	<b>Repeat play modes</b> DVD-Audio, Video CD, CD: T (Track) → A (All)/G (Group) → OFF DVD-Video: C (Chapter) → T (Title) → OFF	 Select
	<b>Play modes</b> (DVD-Audio, Video CD, CD) --- (Normal)/PGM (Program)/RND (Random)/ALL (All group)	Play modes cannot be changed here.
	<b>Cinema voice mode</b> (Only with DVD where the dialog is recorded in the center channel.) ON (dialog is emphasized) → OFF	 Select and press
	<b>Marker</b> Up to five positions can be marked Marker number 	 Press once to highlight a marker. Press at the point you want to mark.
	To recall a position	 Select the number and press.
	To clear a marker	 Select the number and press [CANCEL]. 
	<b>Picture modes</b> (DVD, Video CD) N (normal) → U → C → F → S U (user): The following GUI appears allowing you to adjust the picture.   Contrast (-7 to +7)    Sharpness (-1 to +1) Color (-7 to +7)    Brightness (0 to 15)  C (cinema): Picture suited for movie viewing F (fine): Details are sharper S (soft): Soft picture with fewer video artifacts	 Select ↓ With the U GUI  Press to select "U" ↓  Select the item ↓  Adjust the level and press
	<b>V.S.S. mode</b> (When playing DVD recorded in Dolby Digital with more than 2 channels)  (Speaker) →  (headphone V.S.S.) Select the V.S.S. level 1 (normal) → 2 (broad) → OFF	 Select the mode ↓  Select the level
	<b>Master volume</b> (Analog output only) 0 dB (maximum) ↔ -127 dB (minimum), -∞ (mute) The level can be set differently for DVD, Video CD, and CD	 Select

Cinema voice mode raises dialog from the center speaker. It has no effect on dialog in other channels.

# Language, display, and ratings settings

Various settings are made at the time of shipment that determine the way DVDs are played and viewed. Some of these settings can be changed during play, and these operations have been described earlier. You can also change the initial settings to suit your individual needs.

## Disc Languages (DVD)

(⇒ below)

You can change the languages for the soundtrack, subtitles, and DVD menus.

## Ratings (DVD-Video)

(⇒ Page 28)

Some DVDs have ratings recorded on them and you are able to limit play of these DVDs by changing the ratings settings.

## Menu Language

(⇒ Page 30)

You can change the language used for the on-screen display menus.

## Disc Languages (DVD)

These settings allow you to choose the languages used when a disc is played.

- Audio languages
- Subtitle languages
- DVD menu languages

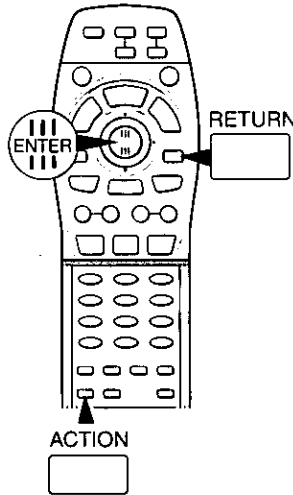

While stopped, press [ACTION].

ACTION

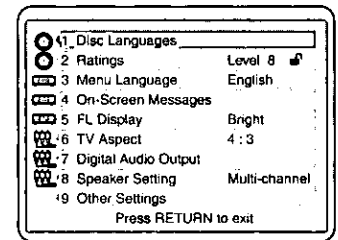

Initial settings screen

### If you select "1 Automatic" in "2 Subtitle"

If the soundtrack language is set to English, then subtitles will not appear if the DVD has an English soundtrack. English subtitles will appear if the soundtrack is in another language.

### To return to the previous menu

Press [RETURN].

### On-Screen Messages

(⇒ Page 30)

You can choose to display OSD or not, and you can choose their color and position.

### FL Display

(⇒ Page 30)

You can dim this unit's display.

### Other Settings

(⇒ Page 32)

You can choose whether to have sound on or off during fast forward, change the dynamic range setting, and various other settings.

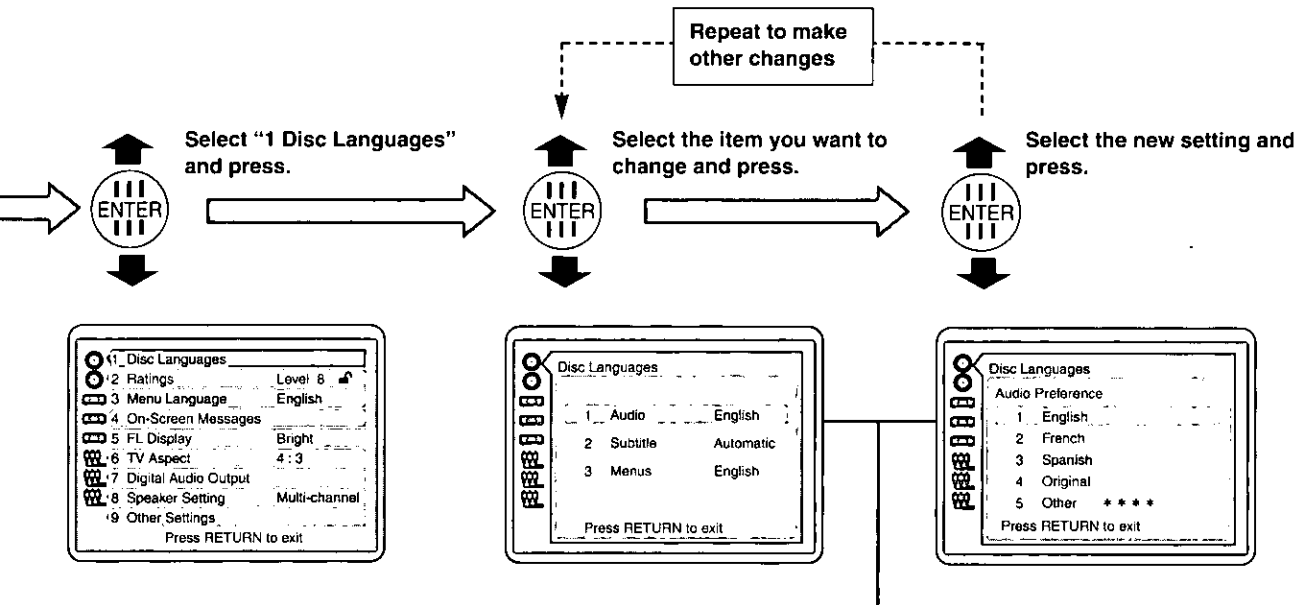

Item	1. Audio	2. Subtitle	3. Menus
<b>Content</b>	<ol style="list-style-type: none"> <li>1. English (factory setting)</li> <li>2. French</li> <li>3. Spanish</li> <li>4. Original The original language of each disc will be selected.</li> <li>5. Other Another language can be selected. (⇒ the language codes on page 43.)</li> </ol>	<ol style="list-style-type: none"> <li>1. Automatic (factory setting) Subtitle language will automatically be selected in accordance with the audio soundtrack language.</li> <li>2. English</li> <li>3. French</li> <li>4. Spanish</li> <li>5. Other Another language can be selected. (⇒ the language codes on page 43.)</li> </ol>	<ol style="list-style-type: none"> <li>1. English (factory setting)</li> <li>2. French</li> <li>3. Spanish</li> <li>4. Other Another language can be selected. (⇒ the language codes on page 43.)</li> </ol>

### To clear the menus

Press [RETURN] until to return the previous screen.

## Ratings (DVD-Video)

You can limit play of DVDs that have ratings recorded on them by changing this setting. You can also prevent play of all DVDs (such as adult material without ratings recorded on them) by selecting "0 Lock All".

While stopped, press [ACTION].

1	2	3
4	5	6
7	8	9
0		

Initial settings screen

- 1. Disc Languages
- 2. Ratings Level 8
- 3. Menu Language English
- 4. On-Screen Messages
- 5. FL Display Bright
- 6. TV Aspect 4:3
- 7. Digital Audio Output
- 8. Speaker Setting Multi-channel
- 9. Other Settings

Press RETURN to exit

## Changing the ratings settings

- Unlocking the player
- Changing your password
- Changing the ratings level
- Temporarily unlocking the player
  - DVD-Video can be played without unlocking the player. This is cancelled if the unit is turned off or if the disc is removed.

While stopped, press [ACTION].

1	2	3
4	5	6
7	8	9
0		

Initial settings screen

- 1. Disc Languages
- 2. Ratings Level 0
- 3. Menu Language English
- 4. On-Screen Messages
- 5. FL Display Bright
- 6. TV Aspect 4:3
- 7. Digital Audio Output
- 8. Speaker Setting Multi-channel
- 9. Other Settings

Press RETURN to exit

When you insert a DVD that exceeds the ratings level you set The following message appears on the television.

Your selection exceeds the player's rating limit. Do you want to change the limit?

Yes   
No

To play the disc

1. Select "Yes" and press [ENTER].
2. Enter your 4-digit password and press [ENTER].
3. Press [ENTER] again to start play.

The unit locks again when the disc tray is opened or the unit is turned off.

**For levels 7 to 0**

Select "2 Ratings" and press.

Select rating level and press.

Enter a 4-digit password

Press twice.

Level 8	All DVDs can be played.
Levels 7 to 1	Prevents play of DVDs with ratings recorded on them (those that contain adult or violent scenes).
Level 0	Play of all DVDs is prohibited.

Select "2 Ratings" and press.

Enter your 4-digit password

Press

Select the item and make the required changes

<b>Unlock Player</b>	Select "1 Unlock Player" and press the joystick twice
<b>Change Password</b>	① Select "2 Change Password" ② Enter the new password ③ Press the joystick twice
<b>Change Level</b>	① Select "3 Change Level" ② Select the new level and press the joystick
<b>Temporary Unlock</b>	Select "4 Temporary Unlock" and press the joystick twice

To return to the previous menu  
Press [RETURN].

If you make a mistake entering your password  
Press [CANCEL] to start again.

To clear the menus  
Press [RETURN] until to return the previous screen.

### Menu Language

You can change the language used for menus shown on the television.

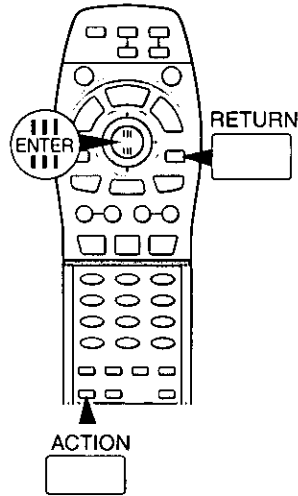

While stopped, press [ACTION].

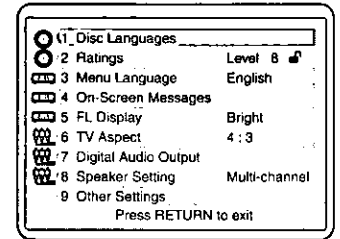

Initial settings screen

### On-Screen Messages

You can choose to show or not show the messages that appear on the screen when you perform an operation. You can also change color and position on the television of these messages and GUI screens.

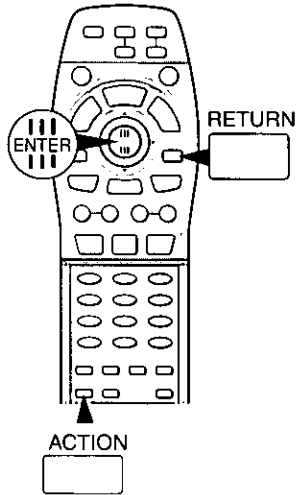

While stopped, press [ACTION].

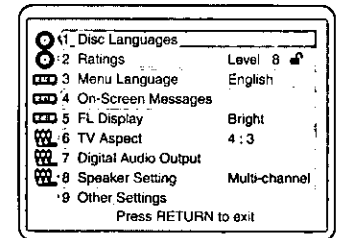

Initial settings screen

### FL Display

You can dim the unit's display.

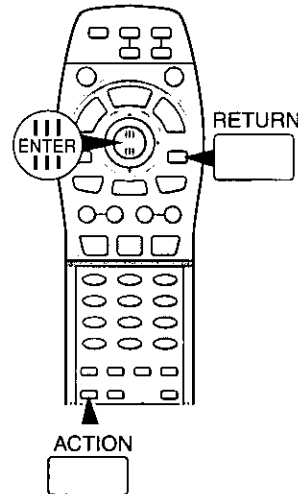

While stopped, press [ACTION].

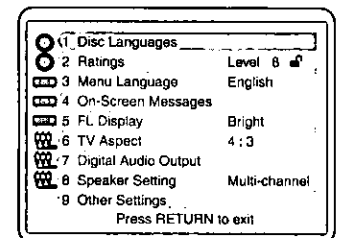

Initial settings screen

**Select "3 Menu Language" and press.**

**Select the language and press.**

1. ENGLISH (factory setting)  
2. FRENCH  
3. SPANISH

**Select "4 On-Screen Messages" and press.**

**Select the item you want to change and press.**

**Select the new setting and press.**

Item	1. On-Screen Messages	2. Color and Position
Content	1. On (factory setting) Messages appear on the television when you perform operations.	1.  Blue (factory setting)
	2. Off Messages will not appear.	2.  Violet
		3.  Green
		4.  Blue Messages appear slightly lower on the screen.
		5.  Violet
		6.  Green

Select settings 4, 5, or 6 if the messages are cut off at the top of the screen.

**Select "5 FL Display" and press.**

**Select the brightness and press.**

1. Bright (factory setting)  
2. Dim  
3. Dim During DVD/VCD Play (Auto)  
4. Off During Play (Auto)  
Settings 3 and 4 are recommended for movie viewing. The display brightens temporarily during some operations such as fast forward and reverse. The unit's lights are also turned off 3 or 4 are chosen.

**To return to the previous menu**  
Press [RETURN].

**To clear the menus**  
Press [RETURN] until to return the previous screen.

## Other Settings

Other settings are possible to enhance your viewing experience.

- **Still Mode**

Change these settings to eliminate blurring and improve picture quality when the picture is paused.

- **Audio during Search**

You can choose to have the sound on or off during search (DVD-Video and Video CDs only).

- **TV Mode (4:3)**

You can choose how software made for a widescreen television is displayed on a regular television.

- **Dynamic Range Compression**

You can reduce the dynamic range for late night viewing.

- **RE-MASTER**

You can turn the RE-MASTER function on and off.

- **Still Picture Display**

You can choose to show or not show the picture type when the picture is paused.

- **Black Level Control**

You can choose the black level of the picture, "Lighter" or "Darker".

- **DVD-Video Mode**

You can decide how the pictures contained on some DVD-Audio discs are shown.

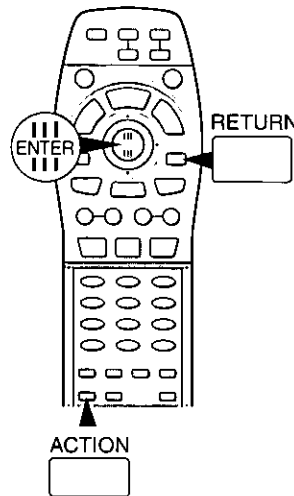

While stopped, press [ACTION].

ACTION

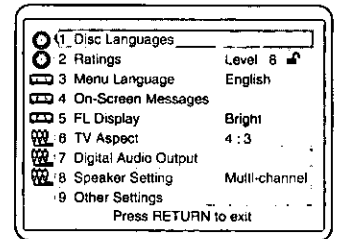

Initial settings screen

Item	1. Still Mode	2. Audio during Search
Content	<ol style="list-style-type: none"> <li><b>Automatic</b> (factory setting) The unit automatically selects field still or frame still.</li> <li><b>Field</b> The unit shows field stills, which are less blurred. Fields contain only half a frame so picture quality is poor.</li> <li><b>Frame</b> The unit shows frame stills, which are sharper. Frames are composed of two fields so the picture appears blurred.</li> </ol> <p><b>Reference</b> See the glossary for more information about fields and frames (➔ Page 45).</p>	<ol style="list-style-type: none"> <li><b>On</b> (factory setting) Sound is heard during search.</li> <li><b>Off</b> Sound is not heard during search. (DVD-Video and Video CD only).</li> </ol>



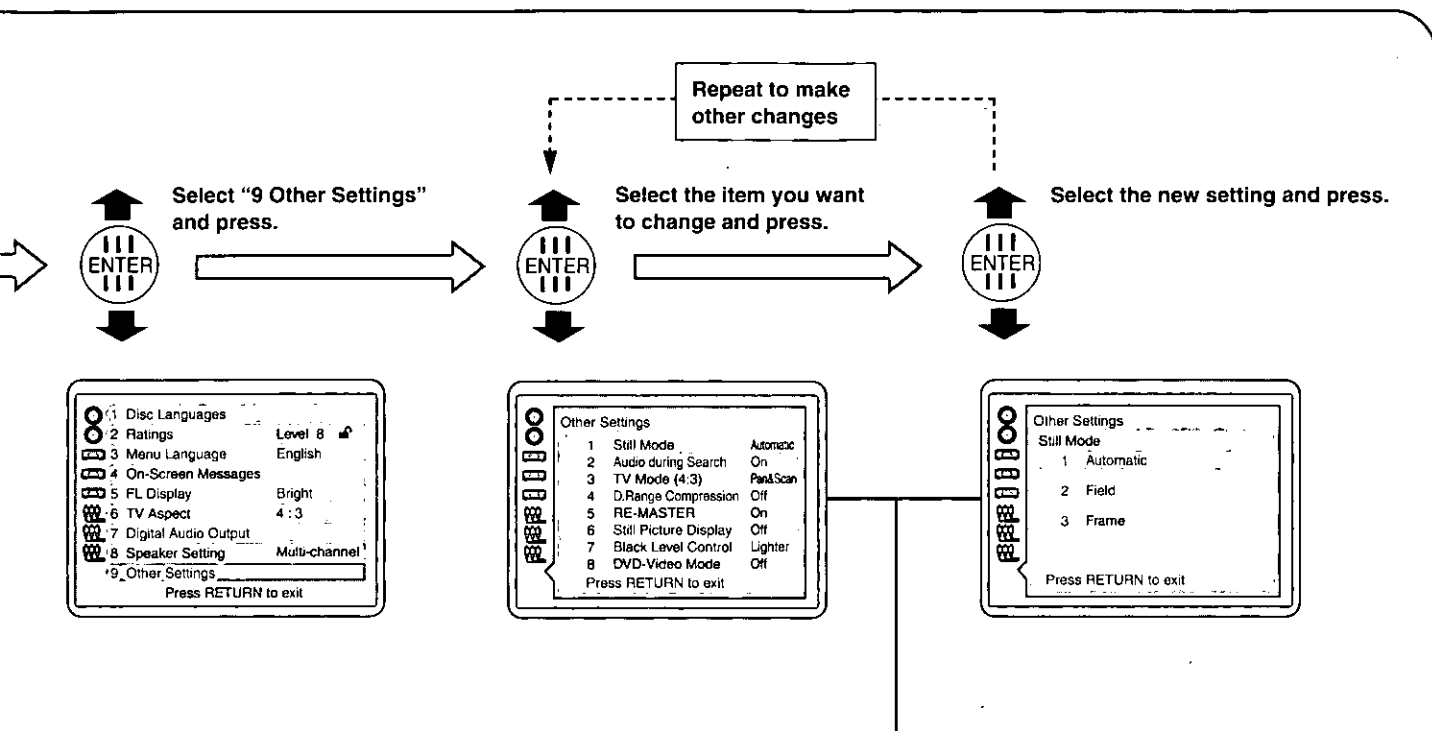

3. TV Mode (4:3)	4. Dynamic Range Compression	6. Still Picture Display	7. Black Level Control	8. DVD-Video Mode
<p><b>1. Pan &amp; Scan</b> (factory setting) During play of software designed for widescreen televisions on a regular television, the picture is enlarged. This causes the sides of the picture to be cut off, but the screen is filled. Software not designated pan and scan is played as letter box.</p> <p><b>2. Letterbox</b> During play of software designed for wide-screen televisions on a regular television, the entire picture is shown. This causes black portions to appear at the top and bottom of the screen.</p>	<p><b>1. Off</b> (factory setting) Sound is heard at normal volume.</p> <p><b>2. On</b> Dynamic range is compressed. This only works with software recorded with Dolby Digital. Turning this feature on allows you to have the volume at a level so dialogue is clear, but loud parts of the soundtrack are made softer than usual.</p>	<p><b>1. Off</b> (factory setting) The picture type is not shown when paused.</p> <p><b>2. On</b> The picture type (I/P/B) is shown when paused.</p> <p><b>Reference</b> When this feature is turned on, the following display appears when a picture is paused.</p> <div style="border: 1px solid black; padding: 5px; width: fit-content; margin: 10px auto;">Still (P)</div> <p>See the glossary for more information about the picture types (⇒ Page 45).</p>	<p><b>1. Lighter</b> (factory setting) The black level of the picture is selected to the lighter one. Select this setting normally when the unit is connected to a TV set through the VIDEO OUT terminal or S VIDEO OUT terminal.</p> <p><b>2. Darker</b> The black level of the picture is selected to the darker one. Select this setting normally when the unit is connected to a TV set through the COMPONENT VIDEO OUT (Y, Pb, Pr) terminals.</p>	<p><b>1. Off</b> (factory setting) DVD-Audio discs are played as DVD-Audio discs.</p> <p><b>2. On</b> DVD-Audio discs are played in a similar fashion to DVD-Video discs.</p> <p><b>Note</b> The setting reverts to "Off" if the disc tray is opened or the unit is turned off.</p>
	<p><b>5. RE-MASTER</b></p> <p><b>1. On</b> (factory setting) <b>2. Off</b></p>			

**To return to the previous menu**  
Press [RETURN].

**To clear the menus**  
Press [RETURN] until to return the previous screen.

# Adding an amplifier and speakers to your system - Connection and settings

Use the following chart when you wish to add an amplifier and speakers to your system. Further information is given on the following pages.

	Connection*1	Digital output setting (⇒ Page 38)	Speaker setting (⇒ Page 40)
You want to play through the 2-channel front speakers.	<ul style="list-style-type: none"> <li>• An amplifier</li> <li>• Front speakers (⇒ Page 35)</li> </ul>	<ul style="list-style-type: none"> <li>• Set PCM Down Conversion to "No"</li> </ul>	<ul style="list-style-type: none"> <li>• Set the center and surround speakers and the subwoofer to "No".</li> </ul>
You want to enjoy the 5.1-channel surround sound recorded on DVDs using the unit's built-in decoder.	<ul style="list-style-type: none"> <li>• An amplifier with 5.1-channel input terminals</li> <li>• A 5.1-channel speaker system (⇒ Page 35, 36)</li> </ul>	<ul style="list-style-type: none"> <li>• Set PCM Down Conversion to "No"</li> </ul>	<ul style="list-style-type: none"> <li>• Set all speakers to on (Large, Small or Yes).</li> <li>• Correct output balance</li> <li>• Set delay time</li> </ul>
You want to enjoy the 5.1-channel surround sound recorded on DVDs using the decoder in another unit (e.g., a digital sound processor).	<ul style="list-style-type: none"> <li>• A decoder</li> <li>• An amplifier with 5.1-channel input terminals</li> <li>• A 5.1-channel speaker system (⇒ Page 36)</li> </ul>	<ul style="list-style-type: none"> <li>• Set PCM Down Conversion to "Yes"</li> <li>• Set Dolby Digital and DTS Digital Surround to "Bitstream"*2</li> </ul>	<ul style="list-style-type: none"> <li>• No settings required</li> <li>• Make speaker settings on the decoder.</li> </ul>
You want to connect a 2-channel digital amplifier.	<ul style="list-style-type: none"> <li>• A 2-channel digital amplifier (⇒ Page 37)</li> </ul>	<ul style="list-style-type: none"> <li>• Set PCM Down Conversion to "Yes"</li> <li>• Set Dolby Digital and DTS Digital Surround to "PCM"</li> </ul>	<ul style="list-style-type: none"> <li>• No settings required</li> </ul>
You want to record onto an MD deck or other digital recording device.*3	<ul style="list-style-type: none"> <li>• An MD deck (⇒ Page 37)</li> </ul>	<ul style="list-style-type: none"> <li>• Set PCM Down Conversion to "Yes"</li> <li>• Set Dolby Digital and DTS Digital Surround to "PCM"</li> </ul>	<ul style="list-style-type: none"> <li>• No settings required</li> </ul>
You want to record onto a cassette deck or other analog recording device.	<ul style="list-style-type: none"> <li>• A cassette deck</li> <li>• An amplifier (⇒ Page 37)</li> </ul>	<ul style="list-style-type: none"> <li>• Set PCM Down Conversion to "No"</li> </ul>	<ul style="list-style-type: none"> <li>• No settings required</li> </ul>
You want to connect 3 speakers.	<ul style="list-style-type: none"> <li>• An amplifier with 5.1-channel input terminals</li> <li>• Your speakers, two front and one center. (⇒ Page 35)</li> </ul>	<ul style="list-style-type: none"> <li>• Set PCM Down Conversion to "No"</li> </ul>	<ul style="list-style-type: none"> <li>• Set center to on (Large or Small).</li> <li>• Set surround to "No".</li> <li>• Correct output balance</li> <li>• Set delay time</li> </ul>
You want to connect 4 speakers.	<ul style="list-style-type: none"> <li>• An amplifier with 5.1-channel input terminals</li> <li>• Your speakers, two front and two surround. (⇒ Page 35, 36)</li> </ul>	<ul style="list-style-type: none"> <li>• Set PCM Down Conversion to "No"</li> </ul>	<ul style="list-style-type: none"> <li>• Set surround to on (Large or Small).</li> <li>• Set center to "No".</li> <li>• Correct output balance</li> <li>• Set delay time</li> </ul>

\*1 Equipment listed are examples.

\*2 If your decoder is not able to handle DTS signals, set Dolby Digital to "Bitstream" and DTS Digital Surround to "PCM".

\*3 Connect digital equipment that is able to handle a 48 kHz/16 bit sampling rate. You cannot record digitally if there is a copy guard on the disc.

## Note

Turn V.S.S. (⇒ Page 16) off when you connect more than just the two front speakers. Sound will not be output from the other speakers if V.S.S. is on.

# Advanced connections

## Stereo connection cable (not included)

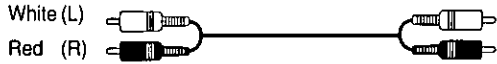

When making the connections, be sure to also refer to the operations operating instructions for the amplifier, speakers, and other components.

## Playing through the front speakers (2ch) (Basic system)

This is the basic system for enjoying high-quality DVD-Audio.

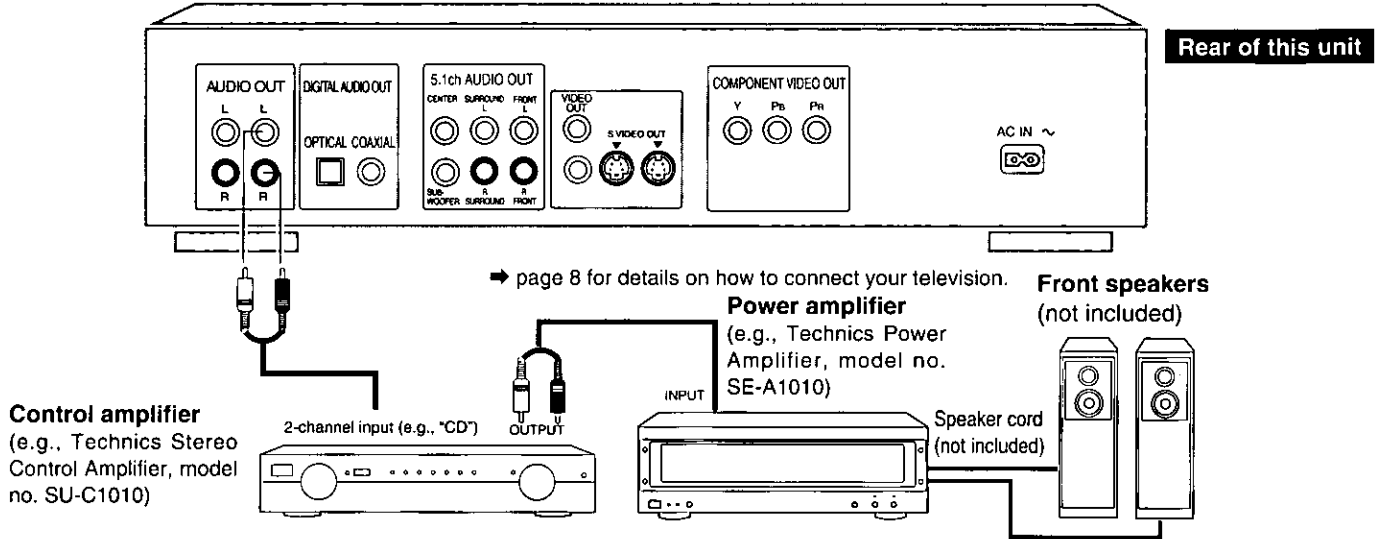

## Connecting 5.1-channel surround system

Use this system is for play DVD-Audio and DVD-Video surround sound.

### Example 1: When using separate amplifiers (with DVD 5.1 ch input)

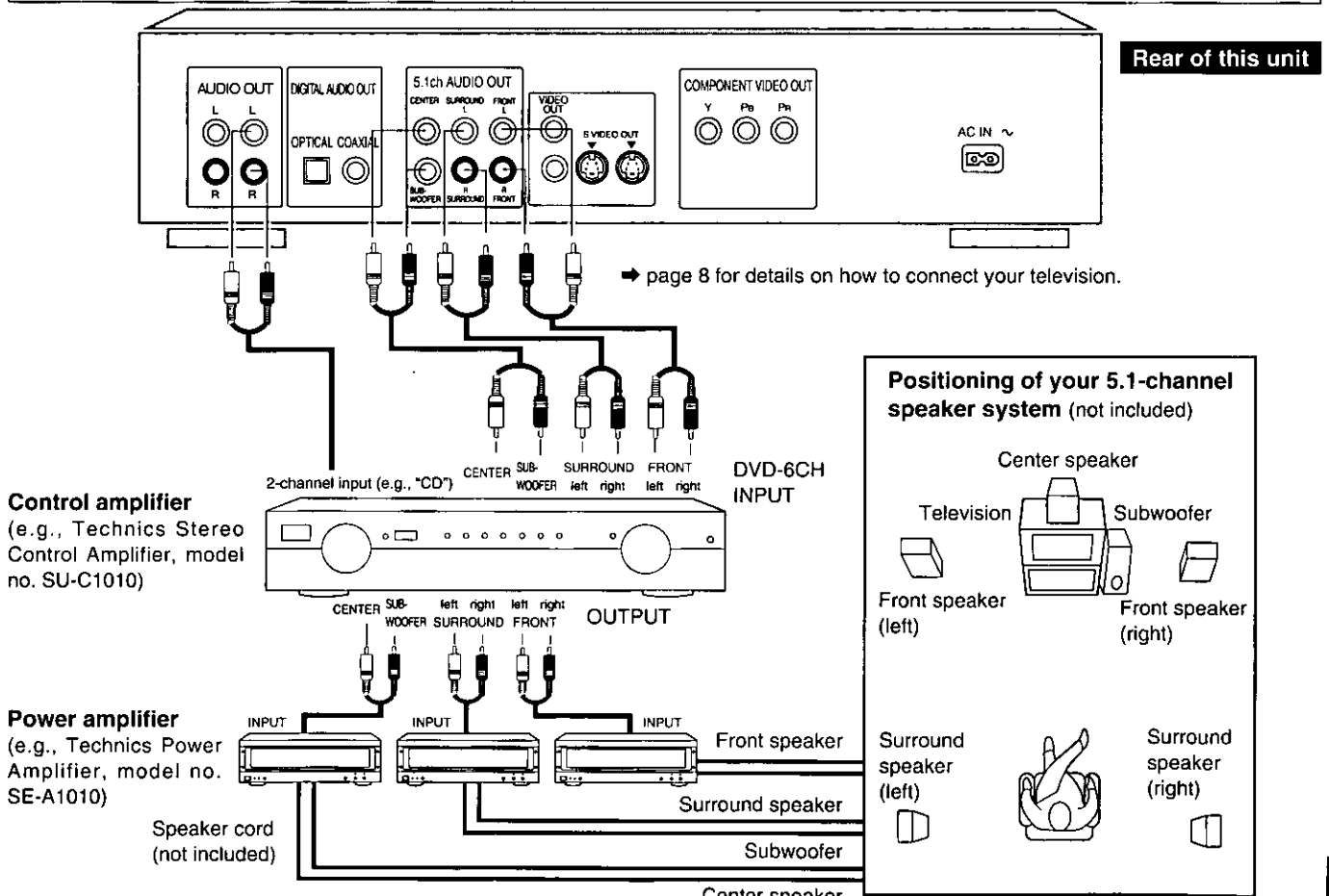

**Example 2: When using an AV control amplifier (with DVD 5.1ch input)**

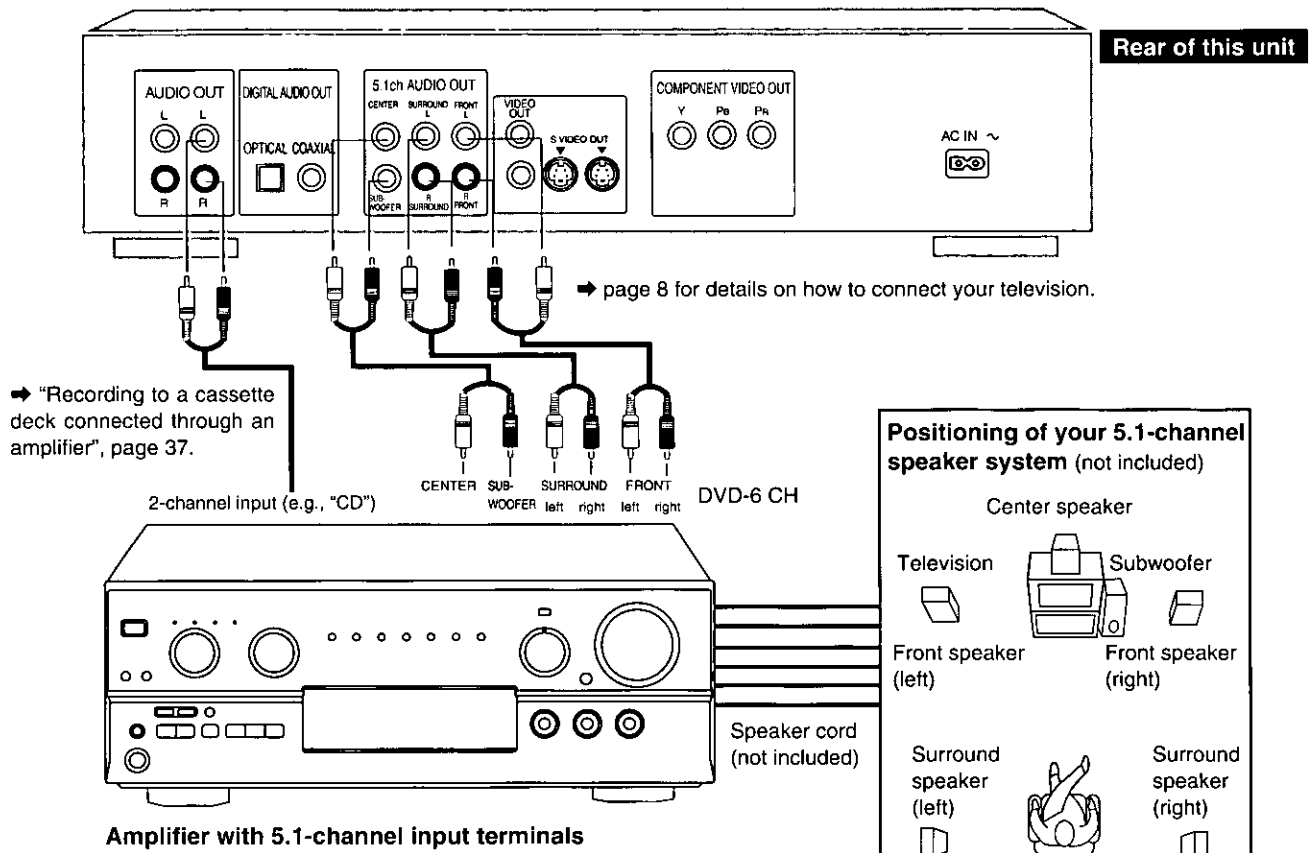

**Connecting a surround system through a digital sound decoder**

This is useful for expanding the system configuration when connecting a Dolby Digital or DTS decoder with multiple input jacks.

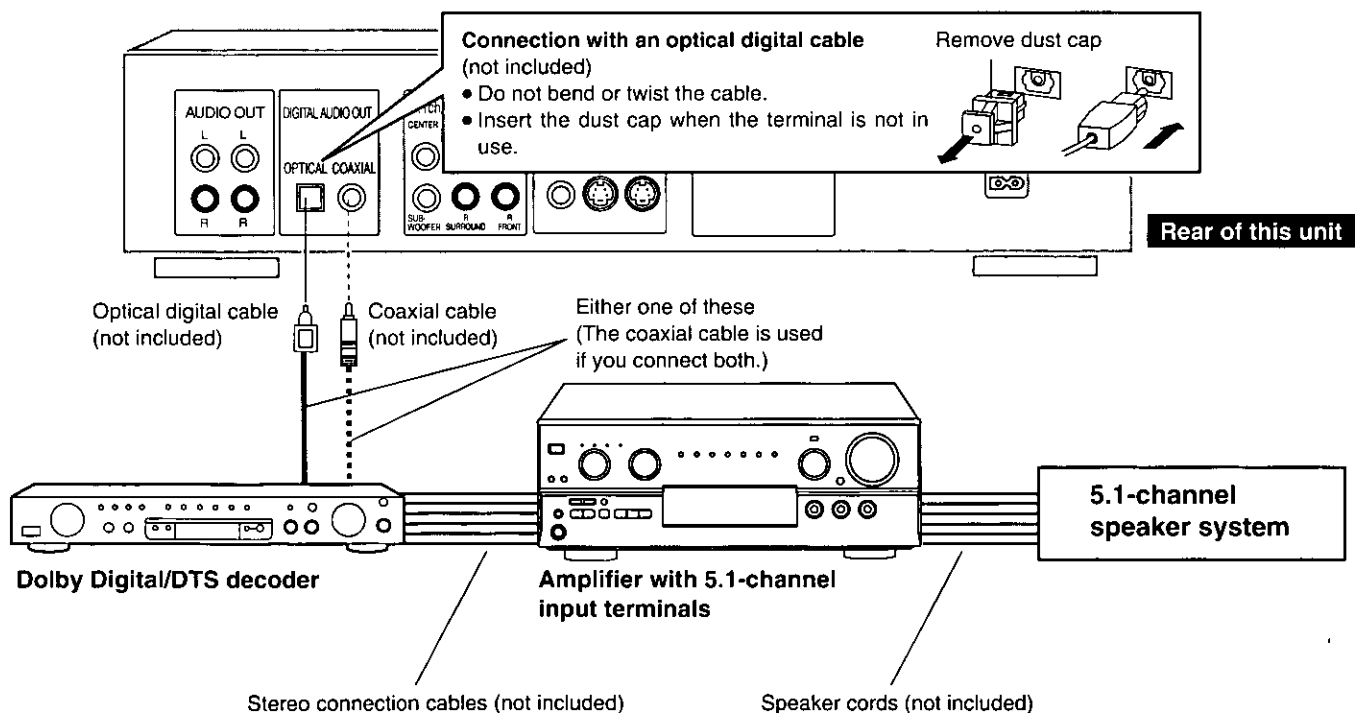

## Other connections

### Connecting a 2-channel digital amplifier

#### Rear of this unit

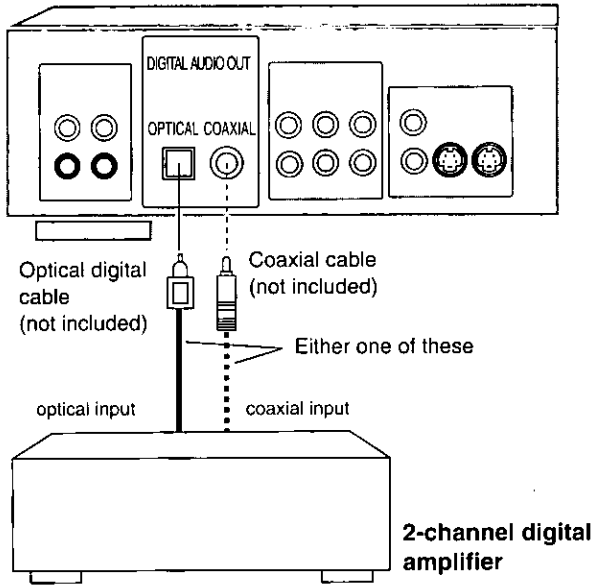

### Recording to a cassette deck connected through an amplifier

Connect the amplifier to one set of the AUDIO OUT terminals. If you use 5.1-channel audio connection, only the sound for the front speakers will be recorded.

#### Rear of this unit

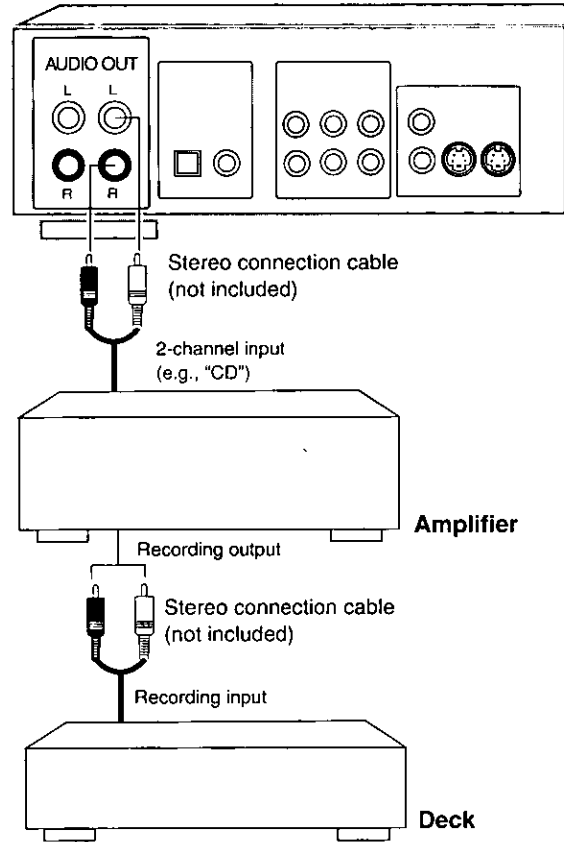

### Recording directly to an MD deck

#### Rear of this unit

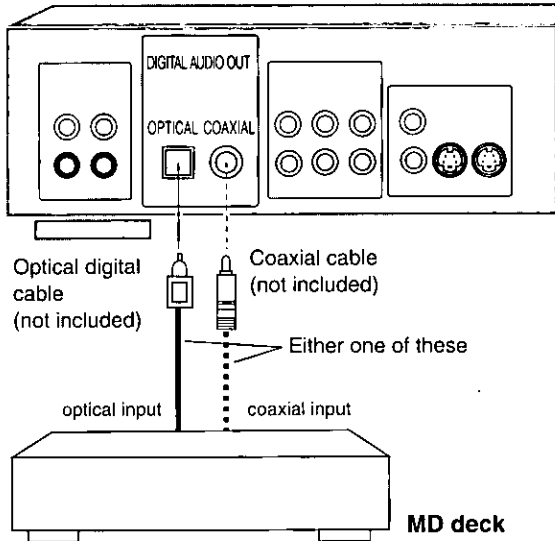

## Digital Audio Output

You must change the digital output signal settings on this unit to suit the kind of equipment you have connected.

- **PCM Down Conversion**

Choose whether or not to convert the 96 kHz signals contained on DVD-Video to 48 kHz/16 bit.

- **Dolby Digital**

Choose whether to output Dolby Digital signals as they are (bitstream) or to convert them to PCM 2 channel signals so audio can be heard without passing through a decoder.

- **DTS Digital Surround**

The same choices are available with dts as are available for Dolby Digital.

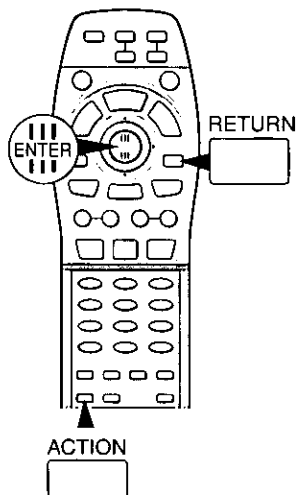

While stopped, press [ACTION].

ACTION

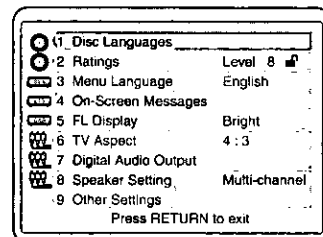

Initial settings screen

### Caution for the optical/coaxial digital audio output connector:

Ensure Dolby Digital and DTS are set to "PCM" if you connect this unit to a digital amplifier without a decoder. If the signals are output as bitstream, "noise" will be output, which can cause harm to your ears and speakers.

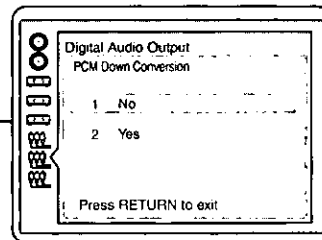
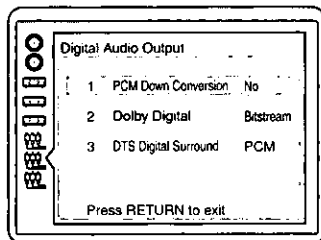
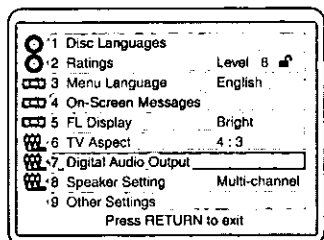
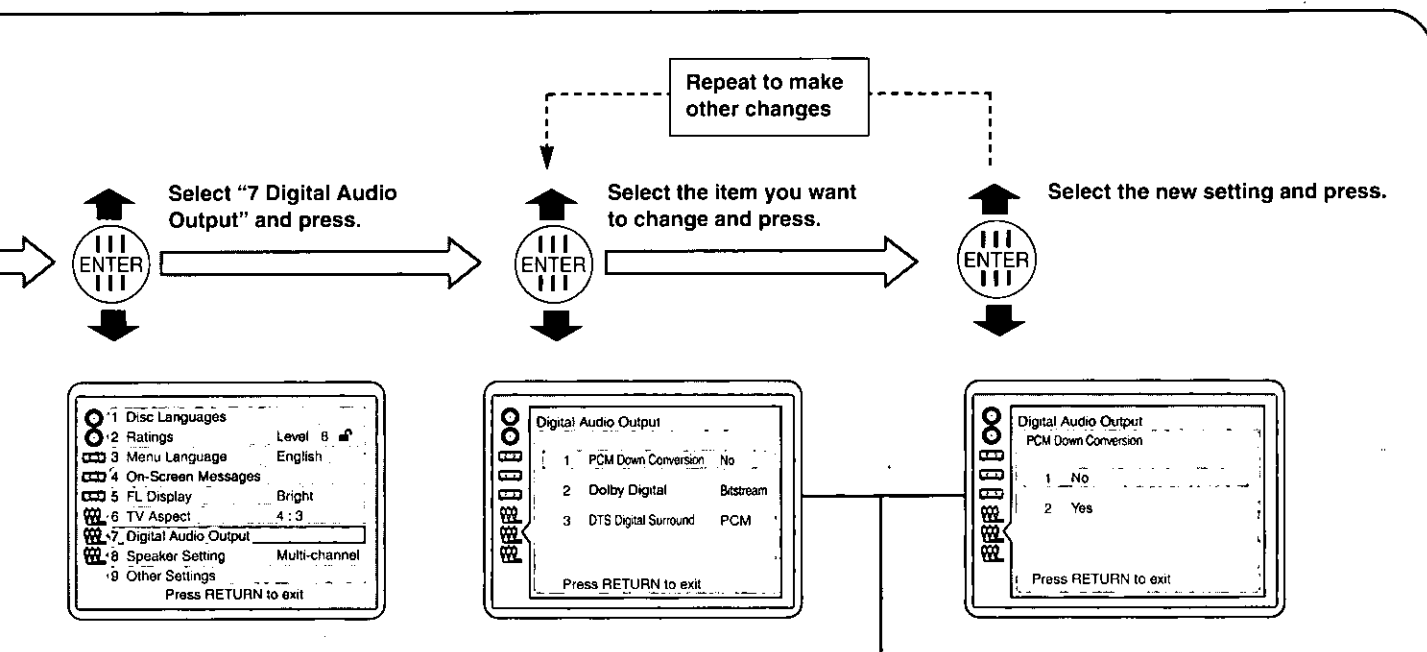

Item	1. PCM Down Conversion *(DVD-Video only)	2. Dolby Digital	3. DTS Digital Surround
Content	<p><b>1. No (factory setting)</b></p> <ul style="list-style-type: none"> <li>96 kHz LPCM signals are not output.</li> <li>48 kHz signals are output as 48 kHz/16 bit signals.</li> <li>Signals from DVDs without copyright protection may be output as they are.</li> </ul> <p><b>2. Yes</b></p> <ul style="list-style-type: none"> <li>96 kHz and 48 kHz digital and analog signals are output as 48 kHz/16 bit signals. (This is for copyright protection.)</li> </ul>	<p><b>1. Bitstream (factory setting)</b> Choose this setting if you have connected this unit to a Dolby Digital decoder.</p> <p><b>2. PCM</b> Choose this setting if you have connected this unit to a digital amplifier or digital recording device that doesn't have a decoder.</p>	<p><b>1. PCM (factory setting)</b> Choose this setting if you have connected this unit to a digital amplifier or digital recording device that does not have a decoder.</p> <p><b>2. Bitstream</b> Choose this setting if you have connected this unit to a DTS decoder.</p>

\* When playing DVD-Audio, all digital output is in the down samples PCM form.

To enjoy high quality 192 kHz or 96 kHz audio, you should use 5.1-channel output connection and set PCM Down Conversion to "No".

Manufactured under license from Dolby Laboratories. "Dolby" and the double-D symbol are trademarks of Dolby Laboratories. Confidential unpublished works. © 1992-1999 Dolby Laboratories. All rights reserved.

Manufactured under license from Digital Theater Systems, Inc. US Pat. No. 5,451,942 and other world-wide patents issued and pending. "DTS" and "DTS Digital Surround" are trademarks of Digital Theater Systems, Inc. © 1996 Digital Theater Systems, Inc. All rights reserved.

To return to the previous menu  
Press [RETURN].

To clear the menus  
Press [RETURN] until to return the previous screen.

## Speaker Setting

Choose the settings to suit your speaker system.

• **Speaker mode**

Choose the size of your speakers and whether they are connected or not. If you set a speaker as being not present, sound will not be output from that speaker even if it is connected.

• **Delay time**

Change these settings to make up for differences in the distances between the speakers and the listening position.

• **Test**

Use this test to adjust the volume balance of your speakers.

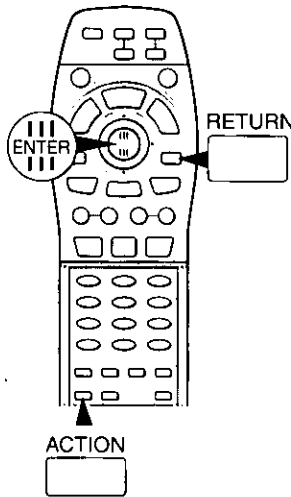

While stopped, press [ACTION].

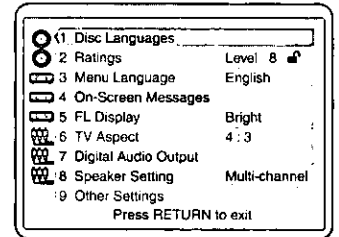
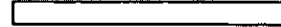

ACTION

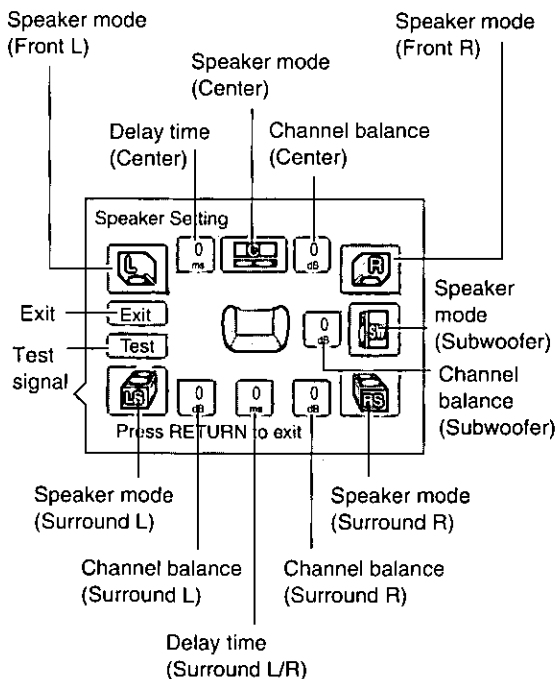

Initial settings screen

### Speaker settings screen



Item	Speaker mode
	Underlined values are factory settings. "Large" speakers are capable of reproducing sounds below 100 Hz. "Small" speakers are other types.
	<b>Front speakers (L/R)</b> <u>Large/Small</u>
	<b>Center speaker</b> <u>Large/Small/No</u>
	<b>Subwoofer</b> <u>Yes/No</u>
	<b>Surround speakers (LS/RS)</b> <u>Large/Small/No</u>
Content	• Large 
	• Small 
	• No 
<b>Note</b>	If you set the subwoofer to "No", the front speakers will be automatically set to "Large".

**Note**

When playing DVD-Audio, the software settings may override any settings you change here. "P.PCM" appears or "D.MIX" disappears on the main unit.

**"2-channel"**

Select if you have connected the unit to other equipment with a stereo connection cable through the front left and right terminals of the 5.1-channel connection terminals. You will return to the initial settings menu when you press [ENTER].



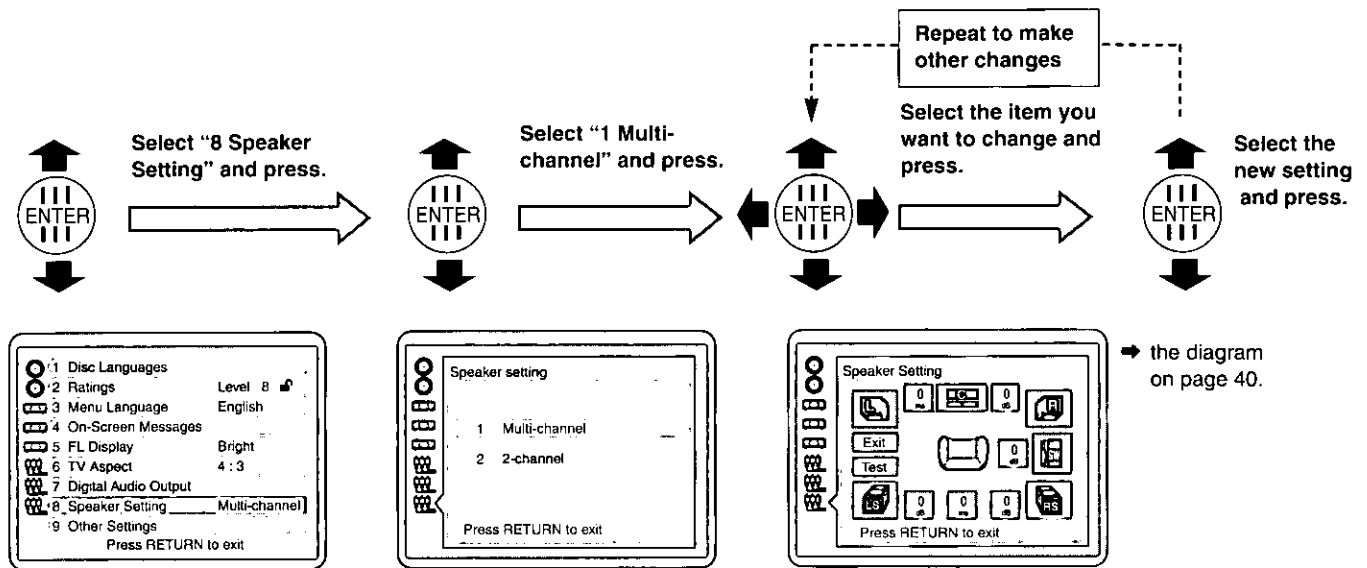

See the note at the foot of page 40 for details about "2-channel".

### Delay time

The optimum when listening to 5.1-channel sound is for all the speakers, except for the subwoofer, to be the same distance from the listening position. With Dolby Digital, you can adjust the delay time for the center and surround speakers to make up for differences in distances between the speakers. These adjustments will have no effect on DTS or DVD-Audio sources.

#### Ideal center speaker position

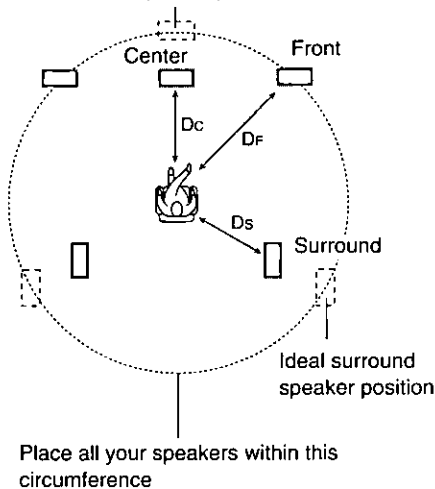

#### Center speaker

Set delay time to 0 ms if  $D_f$  is less than or equal to  $D_c$ .

If $D_f - D_c =$	then set to
50 cm	1.3 ms
100 cm	2.6 ms
150 cm	3.9 ms
200 cm	5.3 ms

#### Surround speakers

Set delay time to 0 ms if  $D_f$  and  $D_s$  are equal.

If $D_f - D_s =$	then set to
200 cm	5.3 ms
400 cm	10.6 ms
600 cm	15.9 ms

The factory setting is 0 ms for both types of speakers.

### Test (to adjust Channel balance)

A test signal is output from one speaker at a time, starting with the front left speaker and proceeding clockwise.

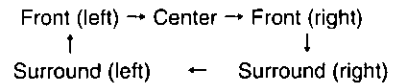

Adjust the volume of the center and surround speakers so they are the same apparent volume as the front speakers. The front speakers cannot be adjusted here and there is no signal output from the subwoofer.

#### Adjusting volume

Move the joystick up or down when the test signal is output from the speaker you want to adjust. The signal will continue to come from that speaker as long as you continue adjustments.

#### To stop the test signal

Press the joystick.

#### To adjust the volume of the subwoofer

1. Use the joystick to highlight the channel balance box for the subwoofer and press.
2. Move the joystick up to raise the volume or down to lower the volume and press.

#### To return to the previous menu

Press [RETURN].

#### To clear the menus

Press [RETURN] until to return the previous screen.

#### To exit

Highlight the "Exit" box and press the joystick.

# Summary of initial settings

















This is a list of items you are able to change before playing discs (initial settings).  
See the relevant pages for more details. Underlined values are factory settings.

Settings	Item and content		Page
1. Disc Languages	Audio	<u>English</u> /French/Spanish/Original/Other	26
	Subtitle	<u>Automatic</u> /English/French/Spanish/Other	
	Menus	<u>English</u> /French/Spanish/Other	
2. Ratings	<u>8 No Limit</u> /7/6/5/4/3/2/1/0 Lock All		28
3. Menu Language	<u>English</u> /Français/Español		30
4. On-Screen Messages	On-Screen Messages	<u>On</u> /Off	30
	Color and Position	<u>Blue</u> /Violet/Green/Blue (slightly lower)/Violet (slightly lower)/ Green (slightly lower)	
5. FL Display	<u>Bright</u> /Dim/Dim During DVD VCD Play (Auto)/Off During Play (Auto)		30
6. TV Aspect	<u>4:3</u>	<u>Standard</u> (Direct View TV)/CRT Projector/LCD Projector/Projection TV	10
	16:9	<u>Standard</u> (Direct View TV)/CRT Projector/LCD Projector/Projection TV	
7. Digital Audio Output	PCM Down Conversion	<u>No</u> /Yes	38
	Dolby Digital	<u>Bitstream</u> /PCM	
	DTS Digital Surround	<u>PCM</u> /Bitstream	
8. Speaker Setting	Multi-channel	Speaker mode Front speaker(L/R): <u>Large</u> /Small Center speaker: <u>Large</u> /Small/No Subwoofer: <u>Yes</u> /No Surround speaker(LS/RS): <u>Large</u> /Small/No	40
		Delay time Center speaker: <u>0</u> /1.3/2.6/3.9/5.3 ms Surround speaker: <u>0</u> /5.3/10.6/15.9 ms	
	Channel balance	All channels: <u>0</u> /±6 dB	
	2-channel		
9. Other Settings	Still Mode	<u>Automatic</u> /Field/Frame	32
	Audio during Search	<u>On</u> /Off	
	TV Mode (4:3)	<u>Pan &amp; Scan</u> /Letterbox	
	D.Range Compression	<u>Off</u> /On	
	RE-MASTER	<u>On</u> /Off	
	Still Picture Display	<u>Off</u> /On	
	Black Level Control	<u>Lighter</u> /Darker	
	DVD-Video Mode	<u>Off</u> /On	

# How different kinds of software appear on your television

DVD software is recorded in a variety of picture formats, and how they appear on your TV depends on the software, the kind of TV you have, and the picture mode your TV is set to.

- Letterbox refers to pictures where black bands appear at the top and bottom.
- Pan and scan refers to pictures where part of the picture is cut off so it fills the whole screen.

Television and picture mode Software format	4:3	16:9 full mode	16:9 zoom mode	16:9 auto mode
Wide screen, pan and scan 	Edges cut off 	Full screen 	Top and bottom cut off 	Full screen 
Wide screen, non-pan and scan 	Letterbox 			
Regular (4:3) 	Full screen 	Screen stretched horizontally 	Top and bottom cut off 	Full screen with black bands on the left and right 
Regular (4:3) letterbox 	Letterbox 	Letterbox with screen stretched horizontally 	Full screen 	Letterbox with extremities of picture stretched 

• The names given to the television picture modes depend on the make of your television. There may also be slight differences in how the pictures appear on the screen. Refer to your television's operating instructions for details.

## Language code list

6565: Afar	6984: Estonian	7565: Georgian	7876: Dutch	8469: Telugu
6566: Abkhazian	6985: Basque	7575: Kazakh	7879: Norwegian	8471: Tajik
6570: Afrikaans	7065: Persian	7576: Greenlandic	7982: Oriya	8472: Thai
6577: Ameharic	7073: Finnish	7577: Cambodian	8065: Punjabi	8473: Tigrinya
6582: Arabic	7074: Fiji	7578: Kannada	8076: Polish	8475: Turkmen
6583: Assamese	7079: Faroese	7579: Korean	8083: Pashto, Pushto	8476: Tagalog
6588: Aymara	7082: French	7583: Kashmiri	8084: Portuguese	8479: Tonga
6590: Azerbaijani	7089: Frisian	7585: Kurdish	8185: Quechua	8482: Turkish
6665: Bashkir	7165: Irish	7589: Kirghiz	8277: Rhaeto- Romance	8484: Tatar
6669: Byelorussian	7168: Scots Gaelic	7665: Latin	8279: Romanian	8487: Twi
6671: Bulgarian	7176: Galician	7678: Lingala	8285: Russian	8575: Ukrainian
6672: Bihari	7178: Guarani	7679: Laotian	8365: Sanskrit	8582: Urdu
6678: Bengali; Bangla	7185: Gujarati	7684: Lithuanian	8368: Sindhi	8590: Uzbek
6679: Tibetan	7265: Hausa	7686: Latvian, Lettish	8372: Serbo- Croatian	8673: Vietnamese
6682: Breton	7273: Hindi	7771: Malagasy	8373: Singhalese	8679: Volapük
6765: Catalan	7282: Croatian	7773: Maori	8375: Slovak	8779: Wolof
6779: Corsican	7285: Hungarian	7775: Macedonian	8376: Slovenian	8872: Xhosa
6783: Czech	7289: Armenian	7776: Malayalam	8377: Samoan	8979: Yoruba
6789: Welsh	7365: Interlingua	7778: Mongolian	8378: Shona	9072: Chinese
6865: Danish	7378: Indonesian	7779: Moldavian	8379: Somali	9085: Zulu
6869: German	7383: Icelandic	7782: Marathi	8381: Albanian	
6890: Bhutani	7384: Italian	7783: Malay	8382: Serbian	
6976: Greek	7387: Hebrew	7784: Maltese	8385: Sundanese	
6978: English	7465: Japanese	7789: Burmese	8386: Swedish	
6979: Esperanto	7473: Yiddish	7865: Nauru	8387: Swahili	
6983: Spanish	7487: Javanese	7869: Nepali	8465: Tamil	

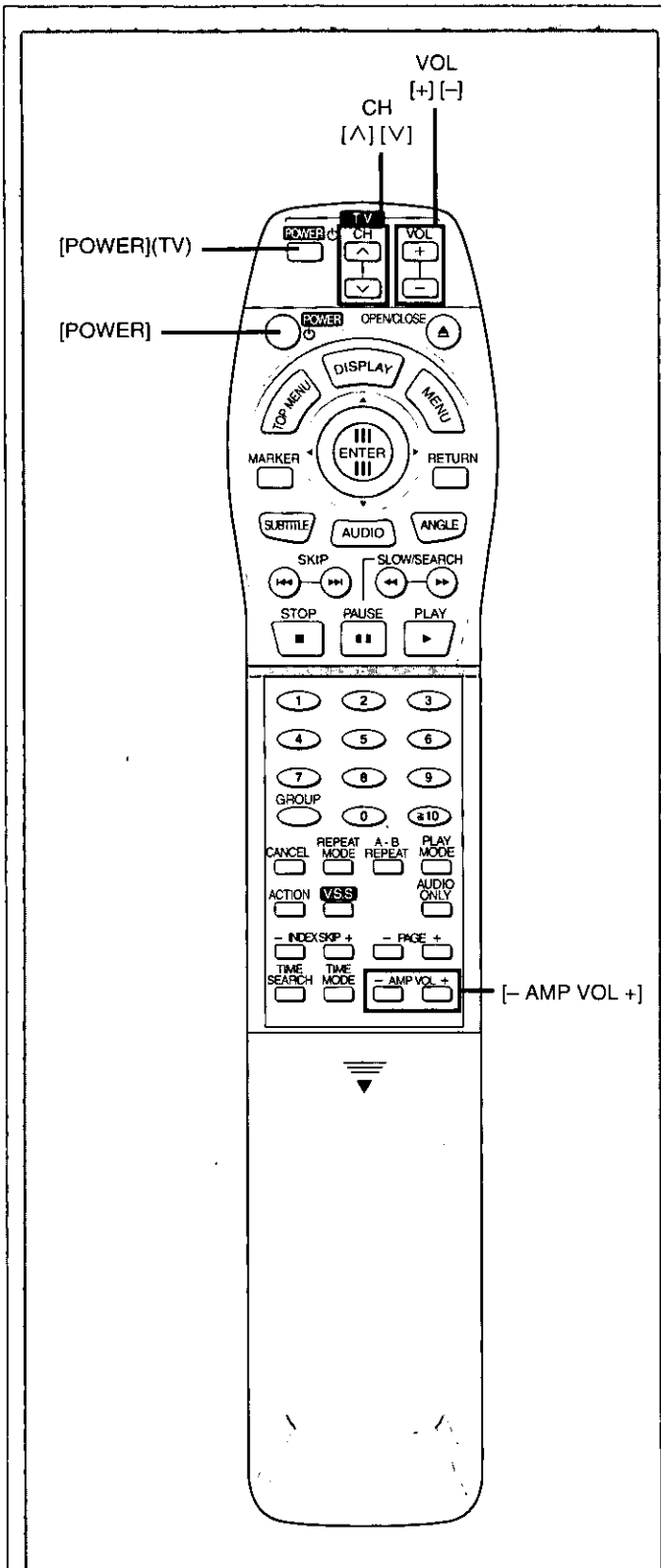

You can use the remote control to operate your television and to control the volume of amplifiers manufactured by Technics.

## Television operation

First enter the code for your television.

**Press and hold the [POWER] button for this unit and enter the two-digit code.**

Refer to this chart for the code for your television.

Code	Manufacturer	Code	Manufacturer
00	GE (OLD)	08	TOSHIBA 2
01	RCA	09	SAMSUNG
02	ZENITH	10	JVC
03	SONY	11	PANASONIC 1
04	MAGNAVOX	12	mitsubishi
05	TOSHIBA 1/SANYO	13	SHARP
06	CURTIS MATHES	14	HITACHI
07	SEARS	15	PANASONIC 2

- If there is more than one code for the manufacturer of your television, try each code until you find the correct one.
- You must repeat this procedure after you change the remote control's batteries.

### To turn the television on and off

Press [POWER] (TV).

### To change channels

Press [^] or [V].

### To control the volume

Press [-] to decrease the volume or [+] to increase the volume.

## To control the volume of a Technics Amplifier

**Press [AMP VOL (- or +)].**

-: decreases volume

+: increases volume

### Note

There are some televisions and amplifiers that cannot be operated with this remote control.

## Video

### Frame

Frames are the still pictures that go together to make a moving picture.

There are about thirty frames shown each second.

### Field

One frame is made up of two fields.

A regular television shows these fields one after the other to create frames.

### Frame still and field still

A still is shown when you pause a moving picture.

A frame still is made up of two alternating fields, so the picture may appear blurred, but overall quality is high.

A field still is not blurred, but it has only half the information of a frame still so picture quality is lower.

### I/P/B

MPEG 2, the video compression standard adopted for use with DVD, codes frames using these three picture types.

I: Intra coded picture (I-picture)

This is the standard picture and is a complete picture in itself. This means it has the best picture quality and is the best to use when adjusting the picture.

P: Predictive coded picture (P-picture)

This picture is calculated based on past I and P-pictures.

B: Bidirectionally-predictive coded picture (B-picture)

This picture is calculated by comparing past and future I and P-pictures so it has the lowest volume of information.

## Digital audio

### Decoder

A decoder restores the coded audio signals on DVDs to normal. This is called decoding.

### Dolby Digital

This is a method of coding digital signals developed by Dolby Laboratories. The signals are highly compressed, enabling a large amount of information to be recorded on one disc.

### Digital Theater Systems (DTS) Digital Surround

This is a method of coding digital signals developed by Digital Theater Systems. The signals are compressed at a low ratio to maintain sound quality.

### Sampling rate

This is the number of samples of sound taken per second during conversion to a digital signal. Sampling frequency is expressed in kilohertz (kHz). A high sampling frequency results in a sound close to the original when played back.

### Linear PCM (pulse code modulation)

PCM is the usual digital method used for music CDs. DVDs have a greater volume so they use linear PCM, which has a higher sampling rate.

The compressed version of this is called Packed PCM.

### Bitstream

This is the digital form of multiple channel audio data (e.g., 5.1-channel) before it is decoded into its various channels.

## Other

### Track

This is the smallest division on DVD-Audio, CD, and Video CD, and usually equates to a single song.

### Index

Indexes are included on some DVD-Audio to further divide tracks into smaller sections.

### Chapter

This is the smallest division on DVD-Video and is roughly equivalent to a track.

### Group

The tracks on DVD-Audio are divided up into groups. The method of grouping depends on the disc.

### Title

This is the largest division on DVD-Video.

### Playback control (PBC)

This method of controlling disc play is included on version 2.0 Video CDs. You are able to interact with the disc through menus.

# Troubleshooting guide

Before requesting service for this unit, check the chart below for a possible cause of the problem you are experiencing. Some simple checks or a minor adjustment on your part may eliminate the problem and restore proper operation.

If you are in doubt about some of the check points, or if the remedies indicated in the chart do not solve the problem, refer to the directory of Authorized Service Centers (enclosed with this unit) to locate a convenient service center, or consult your dealer for instructions.

**For detailed instructions, contact an authorized servicenter in the U.S.A. and Panasonic Canada Inc. Customer Care Centre in Canada.**

**In the U.S.A., call 1-800-211-7262 or visit [www.panasonic.com](http://www.panasonic.com)**

**In Canada, call 1-800-561-5505 or visit [www.panasonic.ca](http://www.panasonic.ca)**

Symptom	Remedy	Page
Unit turns off automatically.	<ul style="list-style-type: none"> <li>The unit switches to standby after it has been stopped for about thirty minutes to conserve power. Press [POWER] again.</li> </ul>	–
Play fails to start or stops soon after starting.	<ul style="list-style-type: none"> <li>Condensation may have formed inside the player. Wait for one hour for it to clear.</li> <li>This unit cannot play discs other than those specified.</li> </ul>	–
No video or size of picture is unusual.	<ul style="list-style-type: none"> <li>Check the settings on the television.</li> <li>If "PAL Disc Audio Only" is on the unit's display, then you have loaded a PAL system DVD-Audio and only the audio portion of the disc can be played.</li> </ul>	8–10 2
No audio or unusual audio.	<ul style="list-style-type: none"> <li>If you are playing DVD-Audio with multiple channels and "D.MIX" does not light on the unit's display, the unit cannot play the audio correctly unless you have connected the speakers specified by the software.</li> <li>Turn V.S.S. off or select the appropriate V.S.S. mode.</li> <li>"Error Track" on the unit's display indicates that the track playing has been recorded with a nonstandard system.</li> <li>Due to the specifications on some types of televisions, both video and audio may be cut off when you turn the AUDIO ONLY feature on.</li> </ul>	34  16 – –
The unit does not respond when buttons are pressed.	<ul style="list-style-type: none"> <li>Some discs prohibit certain operations.</li> <li>If there is no response at all, the unit may have been affected by lightning or static electricity. Try turning the unit off and on again.</li> </ul>	–
Messages do not appear on the television.	<ul style="list-style-type: none"> <li>Go to the initial settings menu and turn the On-Screen Messages on.</li> </ul>	30
GUI icons are cut off at the top of the screen.	<ul style="list-style-type: none"> <li>Go to the initial settings menu and change the position of the GUI icons.</li> </ul>	30
The unit's display is dim.	<ul style="list-style-type: none"> <li>Go to the initial settings menu and change the display settings.</li> </ul>	30
The picture is disrupted during fast forward and reverse, and briefly when AUDIO ONLY is canceled.	<ul style="list-style-type: none"> <li>Some disruption will occur. This is not a malfunction.</li> </ul>	–
There is noise from the tuner or disturbance on the TV screen.	<ul style="list-style-type: none"> <li>Use the unit further away from the tuner or TV.</li> <li>If the tuner or TV's antenna is an indoor type, use an outdoor one.</li> </ul>	–
The remote control does not work.	<ul style="list-style-type: none"> <li>Check the batteries are inserted correctly.</li> <li>Aim the remote control at the main unit and remove obstacles between them.</li> <li>If the remote control doesn't operate the television, try changing the code. This remote control cannot operate some televisions.</li> </ul>	7 44
Play does not start after selecting a title.	<ul style="list-style-type: none"> <li>Some titles cannot be played if you have set a ratings level.</li> </ul>	28
Subtitles not shown.	<ul style="list-style-type: none"> <li>Subtitles appear only if they are recorded on the DVD.</li> <li>Turn the subtitles on.</li> </ul>	18
The soundtrack or subtitle language cannot be changed.	<ul style="list-style-type: none"> <li>Languages can only be selected if they are recorded on the DVD.</li> <li>Some DVDs require you to change the languages through menus. Read the instructions that came with the DVD.</li> </ul>	26
Angles cannot be changed.	<ul style="list-style-type: none"> <li>There may be parts of multi-angle DVDs where different angles are not recorded. "A" lights up on the unit's display to indicate this feature is available. An indication may also appear on the television.</li> </ul>	18
Languages you selected in the initial settings menu are not used for the soundtrack and subtitles.	<ul style="list-style-type: none"> <li>The selected languages are not recorded on the DVD.</li> </ul>	–
You have forgotten your ratings password.	<ul style="list-style-type: none"> <li>Reset the unit to its original factory settings. Do the following to restore the unit to the condition it was in at the time of shipment. This clears the ratings settings. Press [◀◀ / ◀◀], [⏸], and [▶▶] (OPEN/CLOSE) on the main unit at the same time for about 3 seconds until the message "Initialized" disappears from the television screen.</li> </ul>	–

## Self-diagnosis display function

When an error or trouble is detected during operation, a service number appears in the FL display.  
When a service number appears, check out the details given below.

Service number	Player status	Remedy
Check Disc	Disc is dirty.	• Wipe the disc clean.
H□□ □□ stands for a number.	Trouble may have occurred. The number following "H" differs depending on the status of the player.	• Press [POWER] to set the player to the standby mode and then back to ON. Alternatively, press [POWER] to set the player to the standby mode, disconnect the AC plug, and then reconnect it.

- If the service number fails to be cleared even when the remedial action is taken, ask a service technician to repair the player.

## Listening caution



Selecting fine audio equipment such as the unit you've just purchased is only the start of your musical enjoyment. Now it's time to consider how you can maximize the fun and excitement your equipment offers. This manufacturer and the Electronic Industries Association's Consumer Electronics Group want you to get the most out of your equipment by playing it at a safe level. One that lets the sound come through loud and clear without annoying blaring or distortion-and, most importantly, without affecting your sensitive hearing.

We recommend you to avoid prolonged exposure to excessive noise.

Sound can be deceiving. Over time your hearing "comfort level" adapts to higher volumes of sound. So what sounds "normal" can actually be loud and harmful to your hearing.

Guard against this by setting your equipment at a safe level BEFORE your hearing adapts.

To establish a safe level:

- Start your volume control at a low setting.
- Slowly increase the sound until you can hear it comfortably and clearly, and without distortion..

Once you have established a comfortable sound level:

- Set the dial and leave it there.

Taking a minute to do this now will help to prevent hearing damage or loss in the future. After all, we want you listening for a lifetime.

## Maintenance

To clean this unit, wipe with a soft, dry cloth.

If the surfaces are extremely dirty, use a soft cloth dipped in a soap-and-water solution or a weak detergent solution.

- Never use alcohol, paint thinner or benzine to clean this unit.
- Before using chemically treated cloth, read the instructions that came with the cloth carefully.

## Product service

Do not attempt to remove the cover(s) or repair the unit yourself.  
Refer servicing to qualified personnel only.

### Product information

For product service, product information or assistance with product operation, refer to the servicenter directory.

# Specifications

## POWER

requirements: AC 120 V, 60 Hz

## POWER

consumption: 26 W

Signal system: NTSC

Mass: 18.9 lb. (8.6 kg)

Dimensions: 16 15/16"(W)×10 13/16"(D)×4 15/16"(H)  
[430 (W)×275 (D)×125 (H) mm]  
(excluding protrusions)

## Operating temperature range:

+41 to +95°F (+5 to +35°C)

## Operating humidity range:

5 to 90% RH (no condensation)

## Discs played:

**DVD disc**  
5" (12 cm) single-sided, single-layer  
5" (12 cm) single-sided, dual-layer  
5" (12 cm) double-sided, single-layer  
3" (8 cm) single-sided, single-layer  
3" (8 cm) single-sided, dual-layer  
3" (8 cm) double-sided, single-layer

## Compact disc (CD- DA, Video CD)

5" (12 cm) disc  
3" (8 cm) disc

## Component video output:

Output connector: Pin jack (Y: green, P<sub>B</sub>: blue, P<sub>R</sub>: red)

## S video output:

Y output level: 1 V<sub>p-p</sub> (NTSC/75 Ω)  
C output level: 0.286 V<sub>p-p</sub> (NTSC/75 Ω)  
Output connector: S terminal  
Number of connectors: 2 systems

## Video output:

Output level: 1 V<sub>p-p</sub> (75 Ω)  
Output connector: Pin jack  
Number of connectors: 2 systems

## Audio output:

Output level (1 kHz): 200 mVrms (10 kΩ, -20 dB)  
Output connector: Pin jack  
Number of connectors: 2 systems (2ch mixed output)  
1 system (6ch discrete output)

## Audio signal output characteristics:

Frequency response:  
• DVD-Audio: 2 Hz-88 kHz  
• DVD-Video: 2 Hz-44 kHz  
• CD: 2 Hz-20 kHz  
S/N:  
• CD: 115 dB (EIAJ)  
Dynamic range:  
• DVD (LPCM): 108 dB  
• CD: 100 dB (EIAJ)  
Total harmonic distortion:  
• DVD (LPCM): 0.0012%  
• CD: 0.0017% (EIAJ)

## Digital audio output:

Optical digital output: Optical terminal  
Coaxial digital output: Pin jack

## PHONES jack:

Output connector: 6.3 mm stereo jack  
Output level: 180 mVrms (32 Ω, -20 dB)

## Pickup:

Wave length: 665 nm  
Laser power: CLASS II

**Power consumption in standby mode: 1.5 W**

Specifications are subject to change without notice.  
Mass and dimensions are approximate.

Apparatus Claims of U.S. Patent Nos. 4,631,603, 4,577,216, and 4,819,098, licensed for limited viewing uses only.

This product incorporates copyright protection technology that is protected by method claims of certain U.S. patents and other intellectual property rights owned by Macrovision Corporation and other right owners. Use of this copyright protection technology must be authorized by Macrovision Corporation, and is intended for home and other limited viewing uses only unless otherwise authorized by Macrovision Corporation. Reverse engineering or disassembly is prohibited.

Panasonic Consumer Electronics  
Company, Division of Matsushita  
Electric Corporation of America  
One Panasonic Way Secaucus,  
New Jersey 07094  
<http://www.panasonic.com>

Panasonic Sales Company,  
Division of Matsushita Electric of  
Puerto Rico, Inc. ("PSC")  
Ave. 65 de Infantería, Km. 9.5  
San Gabriel Industrial Park, Carolina,  
Puerto Rico 00985

Panasonic Canada Inc.  
5770 Ambler Drive  
Mississauga, Ontario  
L4W 2T3  
[www.panasonic.ca](http://www.panasonic.ca)





# Technics®

Lecteur de disques DVD audio/vidéo

Manuel d'utilisation

Modèle **DVD-A10**

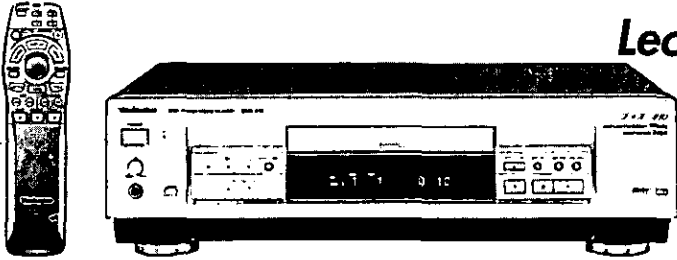

**DVD**  
AUDIO/VIDEO

COMPACT  
**disc**  
DIGITAL VIDEO

Il est recommandé de lire attentivement le présent  
manuel avant d'utiliser l'appareil.  
Conserver ce manuel.

PP



Ce manuel a été imprimé avec de  
l'encre à base de soja.

VQT8358  
H0600SG0

## Caractéristiques

### ■ Reproduction sonore de haute qualité

Ce lecteur est muni d'un convertisseur audio numérique-analogique 192 kHz/24 bit afin de tirer le maximum de la haute qualité sonore caractéristique des disques DVD. Cet appareil incorpore une variété de technologies conçues pour livrer une reproduction sonore de haute qualité, dont un circuit d'alimentation permettant le fonctionnement sur batterie virtuelle ce qui réduit le bruit généré par le lecteur.

### ■ Image de très haute qualité

Ce lecteur est muni d'un convertisseur vidéo numérique-analogique de 10 bit ainsi que de prises de sortie vidéo composante ce qui permet de relier l'appareil directement à des moniteurs vidéo de classe professionnelle et d'obtenir ainsi une image d'une très grande clarté. En modifiant le mode de l'image, il est possible d'en ajuster les paramètres en fonction du type d'enregistrement.

### ■ Un large éventail de fonctions pratiques

Cet appareil est équipé pour prendre en charge la grande diversité de fonctions programmées sur les DVD, notamment les pistes sonores multiples, les sous-titres en plusieurs langues et la sélection des prises de vue.

### ■ Systèmes ambiophoniques

Le lecteur incorpore les décodeurs Dolby Digital et DTS pour permettre la trépidante expérience du cinéma maison.

## Choix des disques

Se reporter au tableau ci-dessous pour connaître les disques compatibles avec ce lecteur. L'appareil accepte tant les disques de 8 cm (3 po) que ceux de 12 cm (5 po). Ne pas utiliser d'adaptateur avec les disques de 8 cm (3 po).

Type de disque	Logotype	Code régional	Système de télévision	Sigle d'identification utilisé dans ce manuel
DVD-Audio			NTSC + PAL	
DVD-Vidéo		Exemple	NTSC	
CD Vidéo			NTSC	
CD				

Les opérations non mentionnées ci-dessus prennent en charge les quatre types de disques.

### Disques non compatibles

- Les disques enregistrés conformément aux normes du système de télévision PAL (seul la piste son des DVD pourra être lue).
- DVD-ROM, DVD-R/DVD-RAM, CD-ROM, VSD, CDV, CD-G, CD-RW, DVD+RW, CVD, SVCD, disques vidéo Divx, CD Photo et CD-R.

Les données sur les CD Photo et CD-R pourraient être endommagées si leur lecture est tentée sur ce lecteur.

### À propos des zones et des codes régionaux (DVD vidéo seulement)

Ce lecteur décode les codes régionaux inscrits sur les DVD. Le code régional de ce lecteur est "1". Aucun disque portant un code régional différent ne pourra être lu sur l'appareil.

Les disques avec code régional "ALL" sont compatibles.

Les disques avec les codes régionaux "1" et "ALL" sont compatibles.

## Accessoires

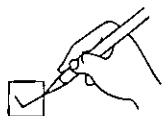

Vérifier et identifier les accessoires fournis.

Cordon d'alimentation (RJA0065-A).....1

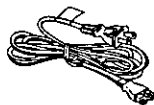

Câble audio/vidéo (VJA0778-D).....1



Lors de la commande de pièces de rechange, utiliser les numéros indiqués entre parenthèses.

Télécommande (VEQ2366).....1



Piles.....2



## Cher client

Nous vous remercions d'avoir arrêté votre choix sur cet appareil.  
Pour en tirer un rendement optimal, lire attentivement le présent manuel.

### Table des matières

<b>Mise en route</b>	<b>CONSIGNES DE SÉCURITÉ</b> .....	4
	<b>PRÉCAUTIONS À PRENDRE</b> .....	5
	<b>Guide de référence des commandes</b> .....	6
	<b>Télécommande</b> .....	7
	<b>Configuration simple - Raccordement à un téléviseur</b> .....	8
<b>Fonctions de base</b>	<b>Lecture - fonction de base</b> .....	11
	<b>Autres modes de lecture</b> .....	12
	<b>Ambiophonie virtuelle (V.S.S.)</b> .....	16
	<b>Utilisation des menus</b>	
	Menus.....	17
	Menu des titres.....	17
	<b>Sélection de la bande son</b> .....	17
	<b>Sélection de la langue des sous-titres</b> .....	18
	<b>Sélection des prises de vue</b> .....	18
	<b>Lecture programmée</b> .....	19
	<b>Lecture aléatoire</b> .....	20
	<b>Lecture en reprise</b>	
	Lecture en reprise.....	21
	Lecture en reprise d'un passage spécifique (A-B REPEAT).....	21
	<b>Marquage d'un point sur un disque</b>	
Marquage.....	21	
Repérage d'un point marqué.....	21	
<b>Fonctions évoluées</b>	<b>Interface utilisateur graphique (GUI)</b>	
	Utilisation des écrans GUI.....	22
<b>Paramétrage</b>	<b>Paramétrage - Langue, affichage et classements</b> .....	26
	<b>Raccordement d'un amplificateur et d'enceintes acoustiques</b>	
	- Raccordement et paramétrage.....	34
	<b>Paramètres avancés</b>	
	Lecture à partir des enceintes avant (2-canaux) (Système de base).....	35
	Raccordement d'un système ambiophonique à 5.1-canaux.....	35
	Raccordement d'un système ambiophonique avec un décodeur numérique.....	36
	Autres raccordements.....	37
	<b>Paramètres audio</b> .....	38
	<b>Sommaire des paramètres initiaux</b> .....	42
	<b>Apparence de l'image selon le type d'enregistrement</b> .....	43
	<b>Liste des codes des langues</b> .....	43
	<b>Fonctionnement avec un téléviseur ou un amplificateur</b>	
Téléviseur.....	44	
Réglage du volume sur un amplificateur (Technics).....	44	
<b>Pour référence</b>	<b>Glossaire</b> .....	45
	<b>Guide de dépannage</b> .....	46
	<b>Protection de l'ouïe</b> .....	47
	<b>Entretien</b> .....	47
	<b>Service après-vente</b> .....	47
	<b>Données techniques</b> .....	48

# CONSIGNES DE SÉCURITÉ

## ATTENTION!

CET APPAREIL EST DOTÉ D'UN LECTEUR AU LASER. L'UTILISATION DE COMMANDES OU LE RECOURS À DES RÉGLAGES AUTRES QUE CEUX INDICQUÉS DANS CE MANUEL PEUVENT PRÉSENTER DES RISQUES D'EXPOSITION À DES RADIATIONS. NE PAS OUVRIR LE BOÎTIER. TOUTE RÉPARATION DOIT ÊTRE FAITE PAR UN PERSONNEL QUALIFIÉ ET NON PAR L'USAGER.

## MISE EN GARDE:

AFIN DE PRÉVENIR TOUT RISQUE D'INCENDIE OU DE CHOCS ÉLECTRIQUES, AINSI QUE TOUT DOMMAGE À L'APPAREIL, NE PAS L'EXPOSER À LA PLUIE, À DES ÉCLABOUSSURES OU À UNE HUMIDITÉ EXCESSIVE.

## ATTENTION:

POUR ÉVITER LES CHOCS ÉLECTRIQUES, INTRODUIRE LA LAME LA PLUS LARGE DE LA FICHE DANS LA BORNE CORRESPONDANTE DE LA PRISE ET POUSSER JUSQU'AU FOND.



### ATTENTION

RISQUE DE CHOC ÉLECTRIQUE  
NE PAS OUVRIR



ATTENTION: AFIN DE PRÉVENIR LE RISQUE DE CHOCS ÉLECTRIQUES, NE PAS RETIRER LES VIS. TOUTE RÉPARATION DEVRAIT ÊTRE CONFIEE À UN PERSONNEL QUALIFIÉ.



Le symbole de l'éclair dans un triangle équilatéral indique la présence d'une tension suffisamment élevée pour engendrer un risque de chocs électriques.



Le point d'exclamation dans un triangle équilatéral indique que le manuel d'utilisation inclus avec l'appareil contient d'importantes recommandations quant au fonctionnement et à l'entretien de ce dernier.

CAUTION	-LASER RADIATION WHEN OPEN. DO NOT STARE INTO BEAM.
ATTENTION	-RAYONNEMENT LASER EN CAS D'OUVERTURE. NE PAS REGARDER DANS LE FAISCEAU.
VORSICHT	-LASERSTRAHLUNG, WENN ABDECKUNG GEÖFFNET. NICHT IN DEN STRAHL BLICKEN.
ADVARSEL	-LASERSTRÅLING VED ÅBNING. SE IKKE IND I STRÅLEN.
ADVARSEL	-LASERSTRÅLING NÅR DEKSEL ÅPNES. STIRR IKKE INN I STRÅLEN.
VARNING	-LASERSTRÅLNING NÅR DENNA DEL ÅR ÖPPNAD. STIRRA EJ IN I STRÅLEN.
VARO!	-AVATTAESSA OLET ALLTIINA LASERSÄTEILYLLE. ÄLÄ TUJOTA SÄTEESEEN.
注意	- 当打开这里会出现激光, 请不要直视激光。
注意	- ここを開くとレーザー光が出ます。 レーザー光をのぞき込まないでください。

(Intérieur du lecteur)

## Choix et entretien des disques

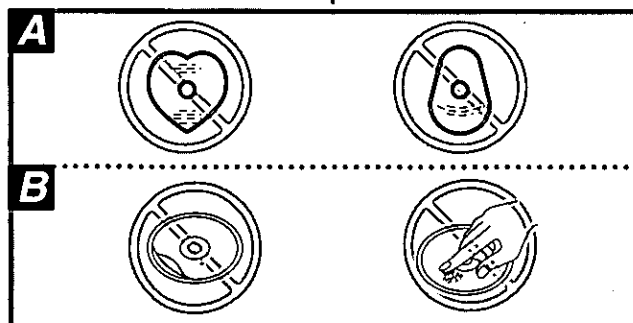

Après usage, toujours ranger les disques dans leur coffret.

### NE PAS

- utiliser des disques de forme irrégulière (A)
- apposer des étiquettes ou des autocollants sur les disques;
- utiliser des disques sur lesquels les étiquettes se décollent ou dont la surface adhésive est à découvert (B)
- recouvrir les disques d'un couvercle anti-rayures ou de tout autre accessoire;
- écrire quoi que ce soit sur le disque;
- utiliser des liquides nettoyeurs (essuyer les disques avec un linge doux et sec).

# PRÉCAUTIONS À PRENDRE

Avant d'utiliser l'appareil, lire attentivement le présent manuel. Porter une attention toute particulière aux avis inscrits sur l'appareil et aux instructions décrites ci-dessous. Conserver ce manuel pour référence ultérieure.

## Mesures de sécurité

- 1. Alimentation** – Ne brancher cet appareil que dans une prise de courant du type décrit dans le présent manuel ou tel qu'indiqué sur l'appareil. En cas de doute concernant le type d'alimentation, consulter le détaillant ou la compagnie d'électricité locale.
- 2. Polarisation** – Si l'appareil est équipé d'une fiche polarisée (dont une lame est plus large que l'autre), cette dernière ne peut être branchée que dans un sens. Si la fiche ne peut être insérée dans la prise, en inverser le sens. Si la fiche ne peut toujours pas être branchée, communiquer avec un électricien pour faire changer la prise de courant. Ne pas tenter de contourner cette mesure de sécurité.
- 3. Protection du cordon d'alimentation** – Les cordons secteur doivent être placés de manière qu'ils ne soient pas piétinés ou écrasés par des objets. Ne jamais toucher à un cordon d'alimentation les mains mouillées et toujours tenir la fiche et non le cordon pour le brancher ou le débrancher.
- 4. Surcharge** – Éviter de surcharger les prises de courant et les rallonges, car cela pourrait causer un incendie ou des chocs électriques.
- 5. Après usage** – Après usage, toujours couper le contact sur l'appareil. En cas de non utilisation prolongée, débrancher le cordon d'alimentation de la prise de courant.
- 6. Utilisation d'accessoires** – N'utiliser que les accessoires recommandés par le fabricant afin d'éviter tout risque de dommage.

## Installation

### Environnement

- 1. Eau et humidité** – Ne pas utiliser cet appareil dans un endroit où il risquerait d'être mouillé (près d'une baignoire, d'un lavabo, d'une piscine). Éviter également les endroits humides.
- 2. Condensation** – Il se peut que de la condensation se forme sur la lentille dans les conditions suivantes:
  - suite à la mise en marche d'un appareil de chauffage;
  - en présence de vapeur ou dans une pièce très humide;
  - lorsque l'appareil est déplacé d'un endroit froid à un endroit plus chaud.Si de la condensation se forme à l'intérieur de l'appareil, il se peut que celui-ci ne fonctionne pas. Pour remédier au problème, établir le contact et attendre environ une heure que l'humidité se soit évaporée.
- 3. Chaleur** – Éloigner l'appareil de toute source de chaleur telle que radiateurs et autres éléments de chauffage. Ne pas le placer dans un endroit où la température est inférieure à 5°C (41°F) ou supérieure à 35°C (95°F).

Il est recommandé de noter, dans l'espace prévu ci-dessous, le numéro de modèle et le numéro de série inscrits à l'arrière, ou sous le fond de l'appareil, et de conserver ce manuel pour référence ultérieure.

NUMÉRO DE MODÈLE         DVD-A10        

NUMÉRO DE SÉRIE   

### Emplacement

- 1. Aération** – Placer l'appareil dans un endroit où il n'existe aucun obstacle à sa ventilation. Laisser un jeu d'au moins 10 cm (4 po) entre toute surface et l'arrière de l'appareil.
- 2. Objets divers** – Éviter qu'un objet tombe dans l'appareil ou qu'un liquide y soit déversé. Protéger l'appareil contre la fumée, la poussière, les vibrations et les chocs.
- 3. Baies et supports** – Ne placer l'appareil que dans une baie ou sur un support recommandé par le fabricant. Au besoin, déplacer la baie ou le support avec le plus grand soin. Un arrêt brusque, l'application d'une force excessive ou le déplacement sur une surface inégale pourrait causer le renversement de la baie ou du support.
- 4. Installation** – Suivre les instructions du fabricant pour l'installation de cet appareil. Lors de l'utilisation d'accessoires, n'utiliser que les accessoires recommandés par le fabricant.



Mise en route

### Entretien

Débrancher l'appareil avant d'effectuer tout entretien. Nettoyer le coffret avec un linge doux humecté d'une solution savonneuse.

N'utiliser ni tampon, ni nettoyeur abrasif, ni solvant d'aucune sorte.

### Service après-vente

- 1. En cas de dommage** – Confier l'appareil à un technicien qualifié dans les cas suivants:
  - (a) Lorsque le cordon d'alimentation ou sa fiche a été endommagé;
  - (b) Lorsqu'un objet est tombé dans l'appareil ou si ce dernier a été mouillé;
  - (c) Lorsque l'appareil a été exposé à la pluie;
  - (d) Lorsque l'appareil semble ne pas fonctionner normalement ou que son rendement laisse à désirer;
  - (e) Lorsque l'appareil a subi un choc violent ou que son coffret a été endommagé.
- 2. Réparation** – Ne faire aucun réglage ni ajustement autres que ceux décrits dans le présent manuel. Confier toute réparation à un centre de service Panasonic agréé.  
**Pour l'adresse d'un centre de service agréé:**  
**Appeler le 1-800-561-5505 ou contacter notre site Internet à [www.panasonic.ca](http://www.panasonic.ca)**
- 3. Pièces de rechange** – S'assurer que le technicien utilise des pièces de rechange recommandées par le fabricant ou dont les caractéristiques sont les mêmes. L'utilisation de pièces de rechange non autorisées peut causer un incendie, des chocs électriques ou d'autres dangers.
- 4. Vérification de sécurité** – Demander au technicien qui a réparé l'appareil de soumettre ce dernier à des vérifications pour s'assurer qu'il peut être utilisé en toute sécurité.

Homologation:

DATE D'ACHAT \_\_\_\_\_

DÉTAILLANT \_\_\_\_\_

ADRESSE DU DÉTAILLANT \_\_\_\_\_

N° DE TÉLÉPHONE \_\_\_\_\_

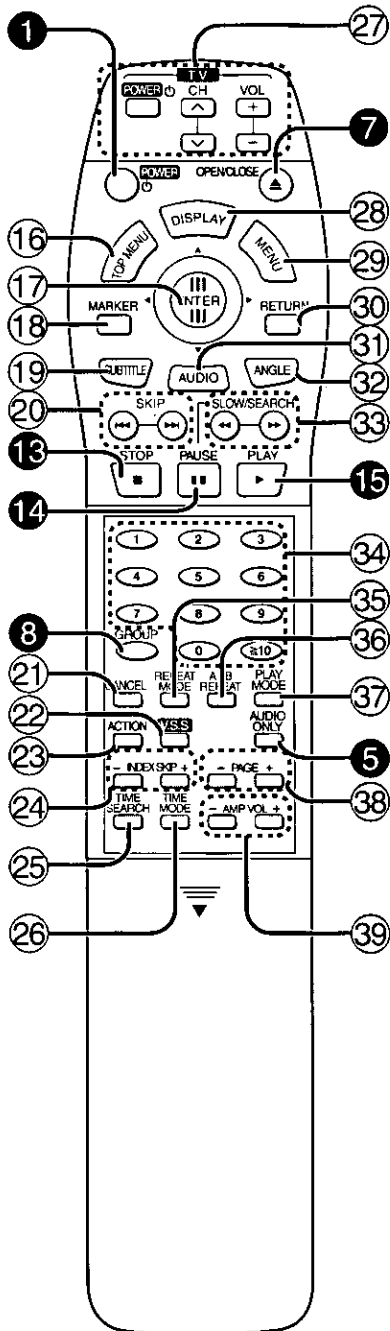
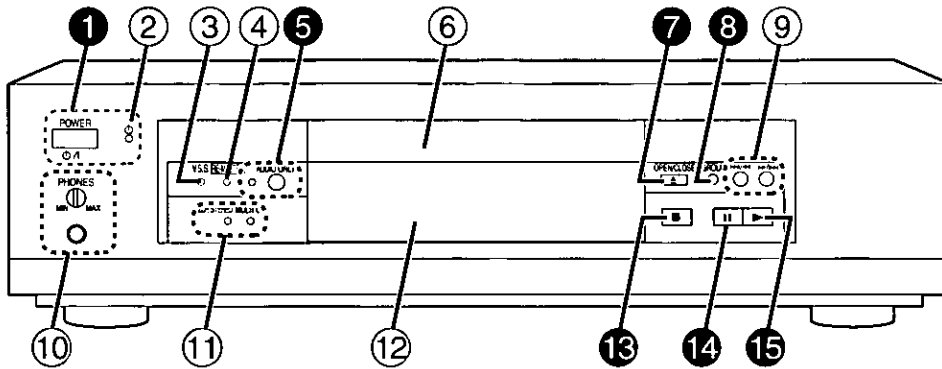

Numéro	Description	Page
--------	-------------	------

### Lecteur

- 1 Interrupteur (POWER,  $\odot/\text{I}$ ) .....10  
Appuyer pour commuter le lecteur de la marche au mode d'attente ou vice versa.  
En mode d'attente, le lecteur continue de consommer une petite quantité de courant.
- 2 Voyant du mode attente ( $\odot$ )  
Ce voyant s'allume pour indiquer que l'appareil est branché et dans le mode attente, il s'éteint lorsque l'appareil est mis en marche.
- 3 l'indicateur V.S.S. (ambiophonie virtuelle).....16
- 4 Voyant rehaut audio (RE-MASTER) .....32  
S'allume lorsque la fonction rehaut audio, qui sert à rehausser la qualité sonore, est activée. (Le rehaut audio fonctionne sur les signaux audio de 44,1/48 kHz à 16 bits provenant de 2 canaux ou moins.)
- 5 Touche et voyant audio seulement .....13  
Coupe le circuit de la sortie vidéo pendant la lecture des DVD audio.
- 6 Plateau du disque
- 7 Touche d'ouverture/fermeture (  $\blacktriangle$  )
- 8 Touche de sélection de groupe .....14  
Permet la sélection des groupes sur les DVD audio.
- 9 Touches de saut de recherche (  $\lll / \lll$  ,  $\ggg / \ggg$  ) .....12
- 10 Prise de casque et commande de niveau (PHONES) .....12
- 11 Voyants de piste sonore  
MULTI CH: S'allume lorsqu'un signal de 3 canaux ou plus est détecté  
2 CH STEREO: S'allume lorsqu'un signal de 2 canaux est détecté
- 12 Affichage
- 13 Touche d'arrêt (  $\blacksquare$  ) .....11
- 14 Touche de pause (  $\text{II}$  ) .....11
- 15 Touche de lecture (  $\blacktriangleright$  ) .....11

### Télécommande

- Les touches 1, 5, 7, 8, 13, 14 et 15 de la télécommande actionnent les mêmes fonctions que les touches de même numéro sur le panneau de commande de l'appareil.
- 16 Touche d'affichage du menu des titres .....17
  - 17 Manette .....11
  - 18 Touche de marquage .....21
  - 19 Sélecteur de la langue d'affichage des sous-titres .....18
  - 20 Touches de saut (  $\lll$  ,  $\ggg$  ) .....12
  - 21 Touche d'annulation .....14
  - 22 Touche V.S.S. (ambiophonie virtuelle) .....16
  - 23 Touche d'appel des paramètres initiaux .....10, 26
  - 24 Touche de saut d'indice .....15
  - 25 Touche de recherche chronométrique .....15
  - 26 Sélecteur du mode d'indication chronométrique .....15
  - 27 Section des commandes du téléviseur .....44
  - 28 Touche d'affichage .....22
  - 29 Touche d'affichage du menu .....17
  - 30 Touche de retour au menu précédent .....11
  - 31 Sélecteur de la bande son .....17
  - 32 Sélecteur de prise de vues .....18
  - 33 Touches de ralenti/recherche (  $\lll$  ,  $\ggg$  ) .....12, 13
  - 34 Touches numériques .....11
  - 35 Sélecteur de mode de lecture en reprise .....21
  - 36 Touche de lecture en reprise sélective .....21
  - 37 Sélecteur de mode de lecture .....15, 19, 20
  - 38 Touche de saut de page .....15
  - 39 Commandes de volume - amplificateur .....44

## Installation des piles

**A**

### Utilisation des piles

- Respecter la polarité (+ et -) lors de l'installation des piles.
- Ne pas utiliser conjointement une pile neuve et une pile usagée ou de types différents (au manganèse et alcalines, etc.).
- Ne pas soumettre les piles à une chaleur excessive ou les démonter. Ne pas les exposer au feu ou à l'eau.
- En cas de non utilisation prolongée de la télécommande, en retirer les piles.
- Ne pas tenter de recharger des piles alcalines ou au manganèse.
- Ne pas conserver avec des objets métalliques tels que des colliers.
- Ne pas utiliser de piles rechargeables.
- Ne pas utiliser des piles dont l'enveloppe est décollée.

Un traitement abusif des piles peut causer une fuite de l'électrolyte susceptible d'endommager les pièces entrant en contact avec le liquide et de causer un incendie.

En cas de fuite de l'électrolyte, s'adresser à un détaillant.  
En cas de contact avec la peau, rincer à l'eau.

### Méthode d'utilisation appropriée

**B**

### Remarques

- Éviter tout obstacle entre la fenêtre du capteur de signal de l'appareil et la télécommande.
- Ne pas exposer le capteur de signal à un éclairage intense ou à une lampe fluorescente.
- S'assurer que la fenêtre de la télécommande et celle du capteur de signal sont exemptes de poussière.
- Si l'appareil est installé dans un meuble audio avec portes en verre, l'épaisseur ou la couleur de ces dernières pourrait réduire le rayon d'action de la télécommande.

### Précautions à prendre

- Ne pas poser d'objets lourds sur la télécommande.
- Ne pas tenter de démonter ou de réassembler la télécommande.
- Ne pas renverser de liquide sur la télécommande.

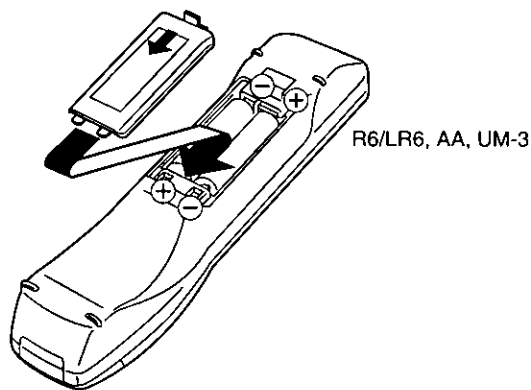
**A**

**B**

Capteur du signal de télécommande

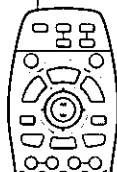

Fenêtre de la télécommande

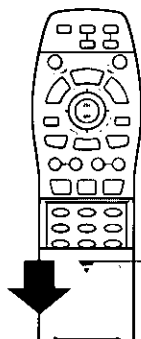

À environ 7 mètres (23 pi) et en face du capteur de signal

**Ouverture du couvercle de la télécommande**

Presser délicatement, puis faire glisser vers le bas.

# Configuration simple - Raccordement à un téléviseur

La présente section explique comment raccorder l'appareil à un téléviseur et le configurer de manière que le signal audio soit rendu par les haut-parleurs du téléviseur. Les raccordements et la marche à suivre permettant la reproduction de la haute qualité de la bande son des DVD sont expliqués à la page 34.

## Nota

Le cordon d'alimentation fourni est pour utilisation exclusive avec cet appareil. Ne pas l'utiliser avec un autre appareil.

## Raccordements

Raccorder l'appareil à un téléviseur muni de prises vidéo et audio.

### Avant de commencer

Couper le contact sur tous les appareils. Lire attentivement le manuel de l'utilisateur afférent à l'autre équipement.

### Raccorder directement le lecteur DVD à un téléviseur.

Si le lecteur DVD est relié à un téléviseur par le biais d'un magnétoscope, il se pourrait qu'avec certains disques DVD l'image ne puisse être visionnée normalement. Il est donc fortement recommandé de ne pas raccorder le lecteur DVD à un magnétoscope lors de la configuration d'une chaîne audio.

Ne pas mettre le lecteur sur un amplificateur ni sur tout autre appareil qui risque de chauffer.

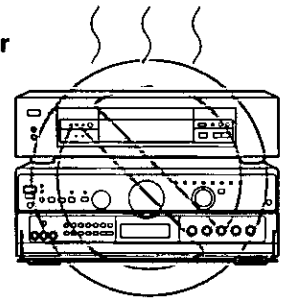

### Câble audio/vidéo (fourni)

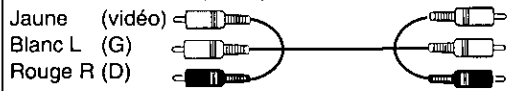

### Conservation de l'énergie

Cet appareil consomme 1,5 W même lorsque le contact a été coupé au moyen de l'interrupteur [POWER]. Pour économiser l'énergie lorsque l'appareil n'est pas utilisé pendant une période prolongée, débrancher le cordon d'alimentation. Tous les réglages sont conservés en mémoire.

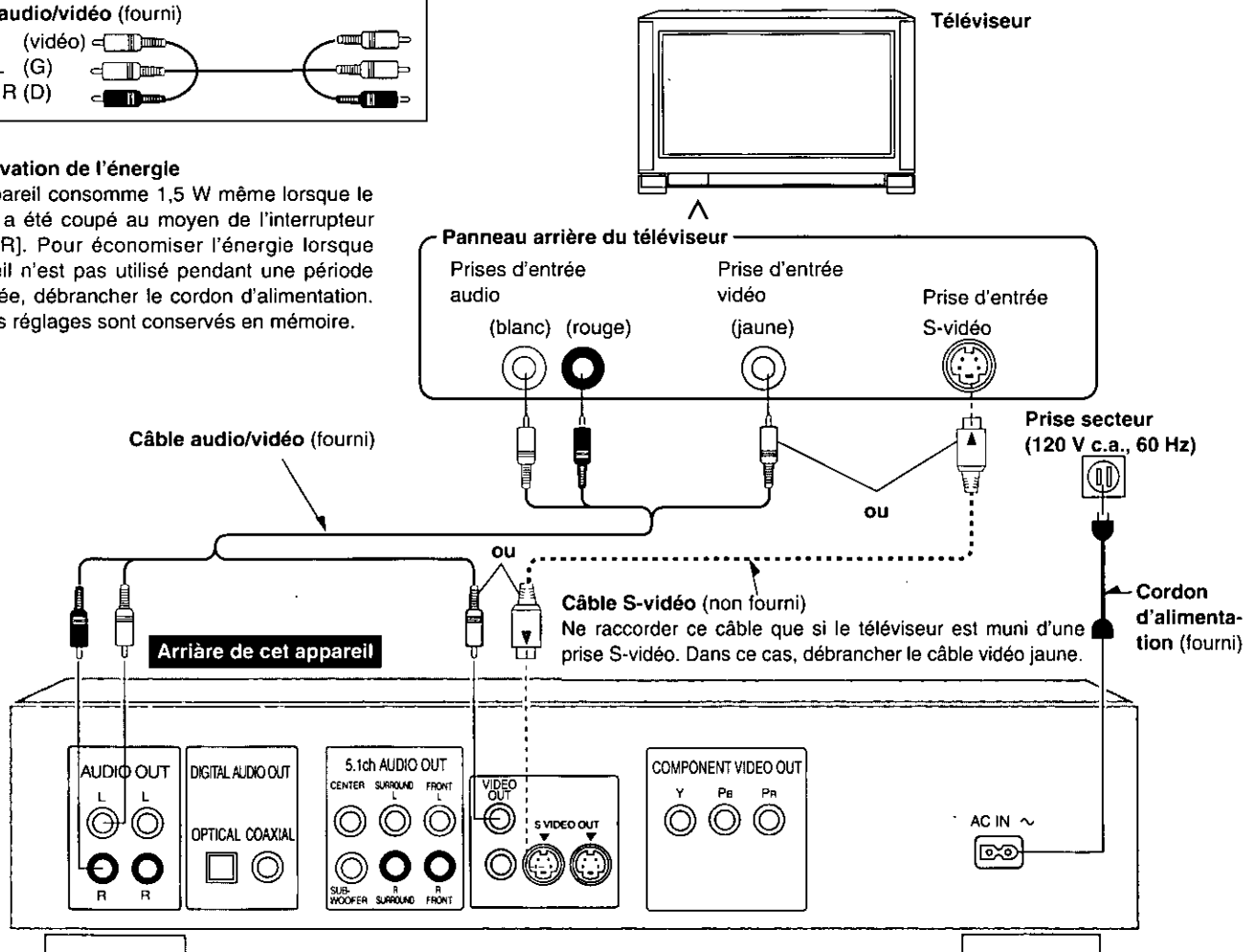

### Prises S-vidéo

Le raccordement à ces prises fournit une image de meilleure qualité.



● Raccordement à un téléviseur avec prise d'entrée vidéo composante

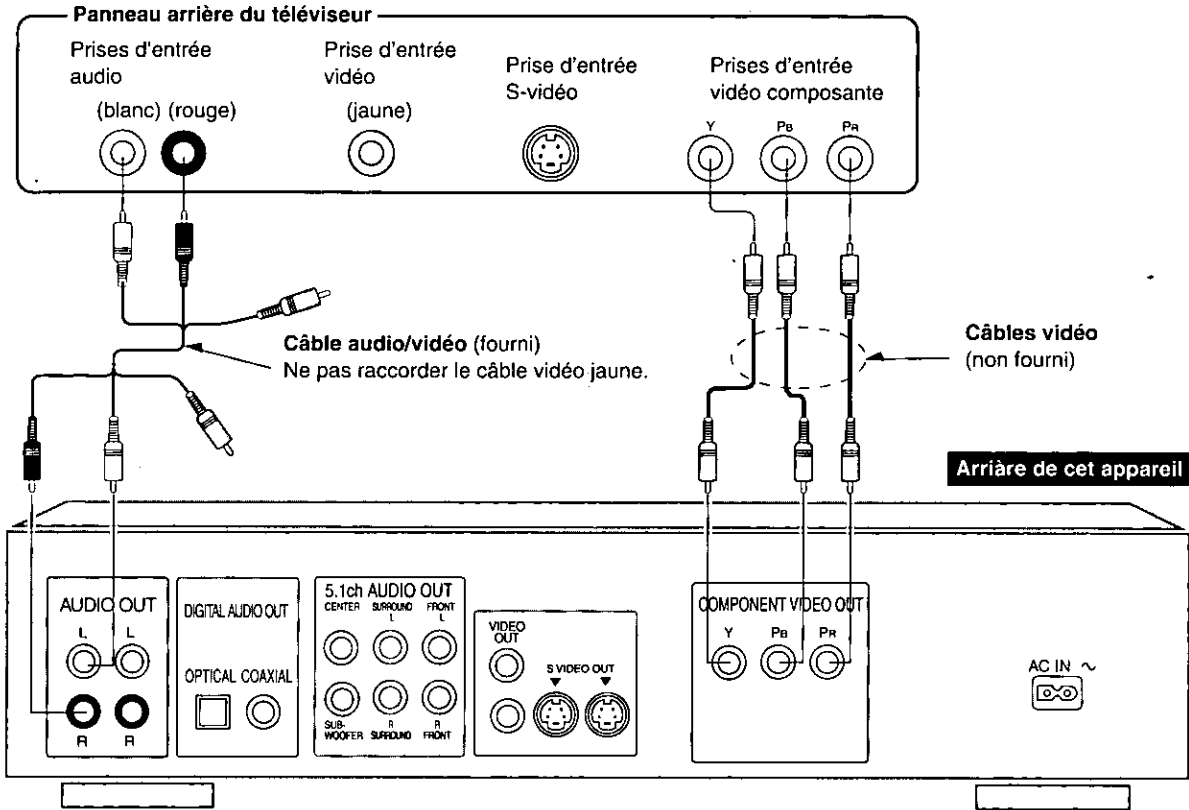

**Prises vidéo composantes**

Les raccordements à ces prises assurent une image de meilleure qualité que celles aux prises S-vidéo. L'appellation de ces prises varie selon les marques de téléviseurs; aussi, est-il recommandé de se reporter au manuel de l'utilisateur pour de plus amples détails.

**Commande de niveau du noir**

Après avoir effectué ce raccordement, modifier ce paramètre pour améliorer l'image (→ "Commande de niveau du noir", page 32).

**Nota**

Le raccordement aux prises de signal vidéo composante n'est pas possible sur un téléviseur haute définition non équipé pour prendre en charge les signaux vidéo des disques DVD.

● Si le téléviseur utilisé est monaural

Utiliser un câble audio stéréo-monaural en lieu et place du câble audio/vidéo fourni. La partie vidéo du câble (jaune) peut toujours être utilisée au besoin.

**Câble audio (non fourni)**

Vers le connecteur d'entrée audio du téléviseur



➔ Vers le connecteur de sortie audio du lecteur [Blanc (G)]

➔ Vers le connecteur de sortie audio du lecteur [Rouge (D)]

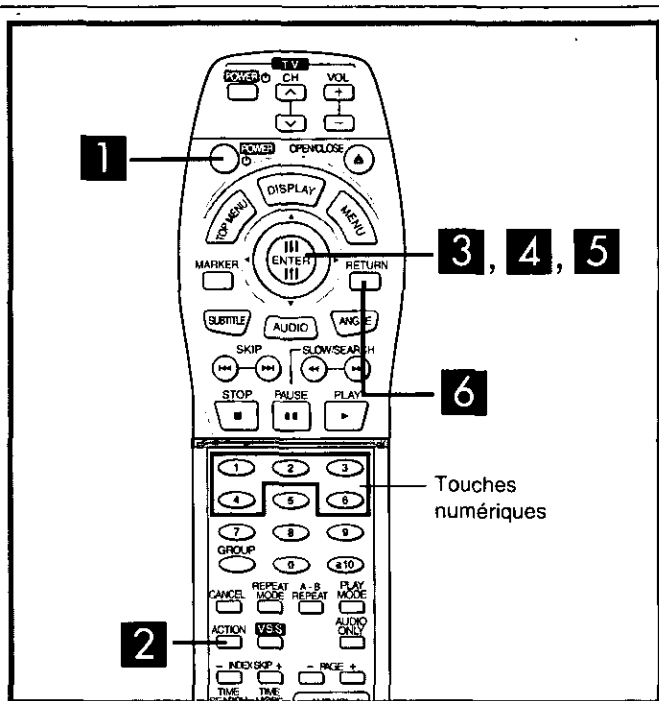

**Paramétrage**

Procédez de la manière décrite ci-après de manière que le format d'image soit approprié au type de téléviseur utilisé. Le format est implicitement réglé pour un téléviseur de format 4:3 ordinaire.

**Avant de commencer**

- Mettre le téléviseur en marche.
- Sur le téléviseur, sélectionner le mode d'entrée vidéo approprié au type de raccordement effectué (par ex.: VIDEO 1).

**1** Appuyer sur l'interrupteur [POWER] pour mettre l'appareil en marche.

**2** Appuyer sur [ACTION] pour appeler à l'écran l'affichage des paramètres initiaux.

**3** Appuyer sur la manette pour mettre la rubrique "6 Image télé".

Appuyer de nouveau sur la manette pour passer à l'écran suivant.

**4** Utiliser la manette pour mettre en surbrillance la format de l'écran du téléviseur.

1. 4:3 (par défaut)
2. 16:9 (télévision à grand écran)

Appuyer de nouveau sur la manette pour passer à l'écran suivant.

**5** Utiliser la manette pour mettre en surbrillance le type de téléviseur utilisé.

1. Téléviseur
2. Projecteur à tube cathodique
3. Projecteur LCD
4. Rétroprojecteur

Appuyer de nouveau sur la manette pour confirmer le choix et revenir à l'écran des paramètres initiaux.

**6** Appuyer sur [RETURN] pour mettre fin au paramétrage.

**Touche [RETURN]**

Appuyer sur cette touche pour rappeler l'écran précédent. Les paramètres ne sont pas mémorisés.

**Touches numériques**

Appuyer sur la touche numérique correspondant au numéro de la rubrique pour mémoriser un paramètre.

**Nota**

Lors du raccordement d'un téléviseur aux prises de signal vidéo composante, modifier le niveau du noir pour améliorer l'image (→ "Commande de niveau du noir", page 32).

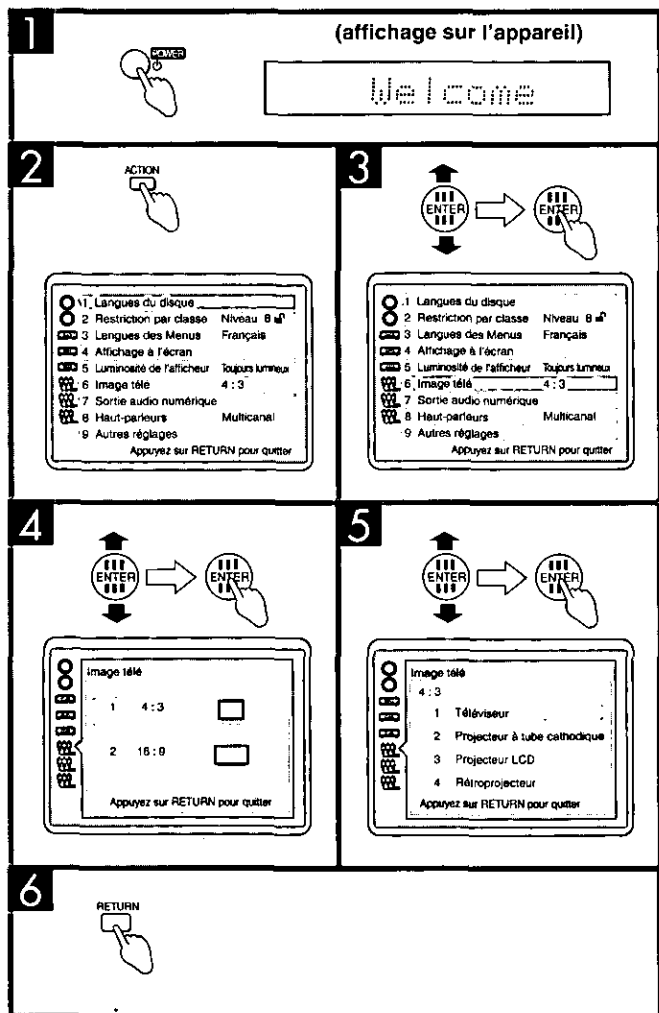

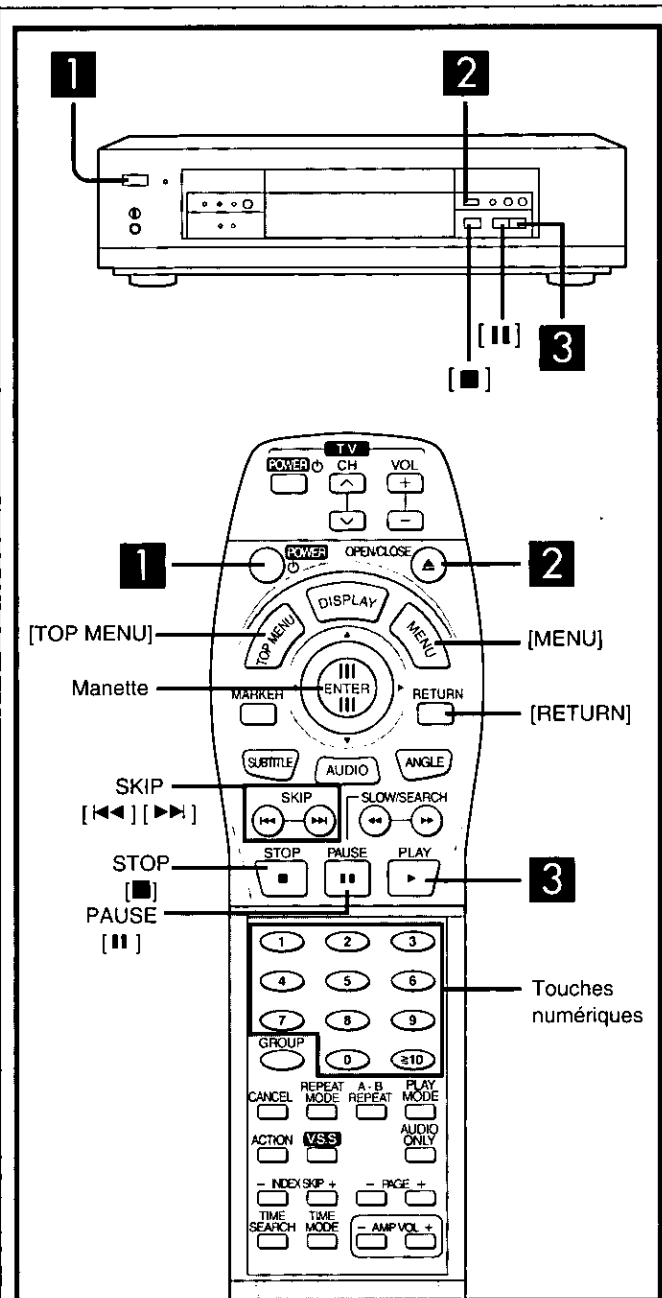

## Avant de commencer

- Mettre le téléviseur en marche.
- Sur le téléviseur, sélectionner le mode d'entrée vidéo approprié au type de raccordement effectué (par ex.: VIDEO 1).

**1** Appuyer sur l'interrupteur [POWER] pour mettre l'appareil en marche.

**2** Appuyer sur la touche d'ouverture/fermeture [▲] pour ouvrir le plateau du disque.  
Si cette touche est pressée en premier, l'appareil se met en marche.  
Placer le disque étiquette sur le dessus.  
Avec la plupart des DVD, la lecture s'amorce automatiquement dès que le plateau est rétracté.

**3** Appuyer sur [▶] pour lancer la lecture.  
Le plateau du disque se rétracte automatiquement.

## Après la lecture

Le lecteur passe automatiquement en mode arrêt et, selon le disque, un menu de sélection de groupe est affiché à l'écran du téléviseur.

## Arrêt de la lecture

Appuyer sur [■] (→ Voir fonction de poursuite à la page 12).

## Interruption momentanée de la lecture

Appuyer sur [⏸].  
Appuyer sur [▶] pour poursuivre la lecture.

## Mise en garde

La rotation du disque n'est pas arrêté si un menu est affiché ou qu'il y a arrêt sur image. Appuyer sur [■] une fois la lecture terminée.

## Dans le cas où un menu est affiché

### DVD-V VCD

Peu après le début de la lecture d'un DVD vidéo ou CD vidéo, un menu s'affiche. Pour poursuivre la lecture, il est nécessaire de faire une sélection.

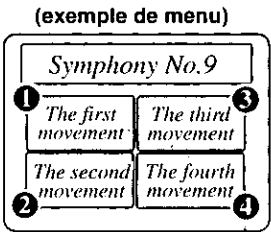

## Au moyen de la manette, mettre une rubrique en surbrillance.

Appuyer sur la manette pour confirmer la sélection effectuée.

## OU

## Appuyer sur la touche numérique correspondant à la rubrique.

Pour les rubriques dont le numéro est égal ou plus grand que 10, appuyer sur [≥10], puis saisir les deux chiffres.

Exemples  
10: [≥10] → [1] → [0]  
25: [≥10] → [2] → [5]

## Autres touches utilisées dans les menus

Les fonctions de ces touches varient d'un disque à l'autre; il est donc recommandé de se reporter aux instructions accompagnant le disque.

- [SKIP]: Pour appeler le menu suivant.
- [RETURN]: Pour revenir au menu précédent.
- [MENU]: Appelle l'écran du menu (DVD).
- [TOP MENU]: Appelle le menu des titres (DVD).

## Lecture des disques DVD et CD vidéo

Le producteur du matériel peut déterminer le mode de lecture de ces disques. Il s'ensuit qu'avec certains disques il pourrait ne pas être possible de piloter toutes les fonctions de lecture décrites dans le présent manuel. Il est donc conseillé de lire attentivement le manuel.

Le symbole "⊘" apparaît à l'écran lorsqu'une commande n'est pas disponible.

## Lecture de disques Karaoke

Normalement, après la lecture d'une piste, un menu apparaît. Certains menus permettent la lecture en séquence de toutes les pistes. Par contre, d'autres disques effectuent automatiquement la lecture en séquence des pistes.

## Volume avec disques DVD

Le volume peut être plus bas à la lecture d'un DVD qu'avec d'autres types de disques. Au besoin, monter le volume sur le lecteur.  
Si le volume est monté sur le téléviseur ou l'amplificateur, s'assurer de le baisser avant d'utiliser d'autres sources afin de prévenir une montée soudaine de l'intensité sonore.

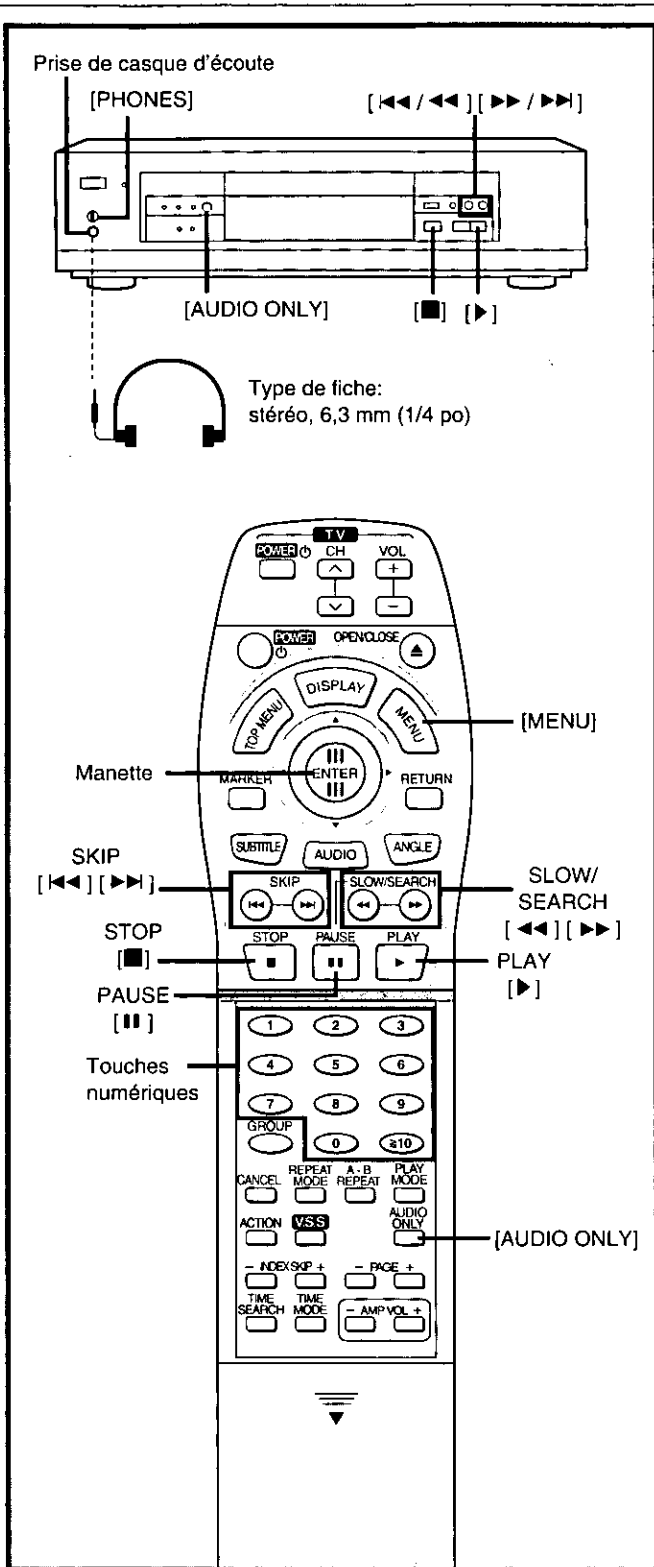

Type de fiche: stéréo, 6,3 mm (1/4 po)

### Casque d'écoute

1. Régler la commande de niveau [PHONES] à "MIN" et brancher un casque d'écoute (non fourni).
2. Régler le volume au moyen de la commande [PHONES].

### Nota

Afin de prévenir tout risque d'endommager l'ouïe, ne pas utiliser un casque d'écoute pendant de longues périodes.

## Fonction de poursuite

### Sur pression de la touche [■].

Lorsque cette touche est pressée, le symbole "▷" clignote pour confirmer l'activation de la fonction de poursuite.

### Utilisation de la fonction de poursuite pour relancer la lecture

Pendant que le symbole "▷" clignote, appuyer sur [▶].

La lecture s'amorce à partir de l'endroit où elle été interrompue.

Cette fonction ne peut être utilisée si la durée du disque n'est pas affichée, si la touche [■] est pressée de nouveau, si le plateau du disque a été ouvert. Cette fonction ne peut être utilisée que si le symbole "▷" clignote.

Avec un DVD vidéo, il est possible d'activer la fonction d'aperçu de chapitre pendant que le message "Appuyez sur PLAY pour prévisualiser le chapitre." apparaît à l'écran du téléviseur. Ce message s'affiche pendant quelques secondes avant la reprise de la lecture.

Appuyer sur [▶] pendant l'affichage du message; les premières secondes de chaque chapitre jusqu'au chapitre courant apparaissent alors à l'écran. La lecture est relancée à partir de l'endroit où elle été interrompue.

Il est à noter que cette fonction d'aperçu ne peut être utilisée avec certains disques DVD vidéo.

## Saut de plages et de chapitres

Appuyer sur la touche [◀◀] (arrière) ou [▶▶] (avance) de la télécommande.

OU

[◀◀ / ◀◀] ou [▶▶ / ▶▶] du panneau de commande.

Chaque pression augmente le nombre de plages ou chapitres sautés.

Le premier saut arrière ramène la tête de lecture au début de la plage ou chapitre courant.

### Nota

Si cette fonction est utilisée pendant l'affichage d'un menu d'un disque DVD ou CD vidéo, le menu précédent est rappelé.

## Avance et marche arrière rapides - RECHERCHE

Pendant la lecture

Appuyer sur la touche [◀◀] (arrière) ou [▶▶] (avance) de la télécommande.

Chaque pression a pour effet d'accroître la vitesse de la recherche. Il y a cinq paliers de vitesse.

OU

Maintenir enfoncée la touche [◀◀ / ◀◀] ou [▶▶ / ▶▶] du panneau de commande.

La vitesse de la recherche augmente progressivement en cinq paliers lorsque la touche est maintenue enfoncée.

La bande son peut être entendue durant la recherche.

Il est possible de mettre le son en sourdine lors de la recherche avec des disques DVD et CD vidéo (→ page 32).

### Nota

Si cette fonction est utilisée pendant l'affichage d'un menu d'un disque DVD ou CD vidéo, le menu précédent est rappelé.

## Début de la lecture à partir d'une plage ou d'un chapitre donné

En mode arrêt ou lecture

### Appuyer sur les touches numériques.

Pour sélectionner une plage ou un chapitre dont le numéro est égal ou plus grand que 10, appuyer sur [ $\geq 10$ ], puis saisir les deux chiffres.

Exemples

10: [ $\geq 10$ ] → [1] → [0]

25: [ $\geq 10$ ] → [2] → [5]

Pour amorcer la lecture à partir d'une plage donnée au sein d'un groupe différent sur un disque DVD audio, sélectionner d'abord le groupe en question (➔ page 14).

## Ralenti

### DVD-A DVD-V VCD

En mode pause

### Appuyer sur la touche [◀◀] (arrière) ou [▶▶] (avance) de la télécommande.

Chaque pression a pour effet d'augmenter la vitesse du ralenti. Il y a cinq paliers de vitesse.

OU

### Maintenir enfoncée la touche [◀◀/◀◀] ou [▶▶/▶▶] du panneau de commande.

La vitesse du ralenti augmente en cinq paliers si la touche est maintenue enfoncée.

Appuyer sur [▶] pour poursuivre la lecture.

#### Nota

Seules les images animées d'un DVD audio sont affectées.

## Défilement image par image

### DVD-A DVD-V VCD

En mode pause

### Actionner la manette vers la gauche (arrière) ou la droite (avance).

Le défilement arrière n'est disponible qu'avec un DVD.

Chaque mouvement de la manette appelle une autre image.

Le changement d'image se fait en rafale lorsque la manette est maintenue en position.

Appuyer sur [▶] pour poursuivre la lecture.

Il est également possible de faire avancer les images une à la fois en appuyant sur la touche [■].

#### Nota

Seules les images animées d'un DVD audio sont affectées.

## Désactivation de la fonction de pilotage de la lecture des CD vidéo

### VCD

La désactivation du pilotage de la lecture permet la lecture ininterrompue du début à la fin du disque.

1. Appuyer sur [■].  
Le voyant "PBC" sur l'affichage de l'appareil s'éteint.
2. Au moyen des touches numériques, sélectionner la plage à partir de laquelle doit s'amorcer la lecture.  
Se reporter au coffret du disque pour les numéros des plages.

### Réactivation du pilotage de la lecture

1. Appuyer sur [■] pour interrompre la lecture.
2. Appuyer sur la touche [MENU] de la télécommande.  
Le voyant "PBC" s'allume.

## Pour un rendu sonore de qualité optimale - Fonction "bande son seulement" (AUDIO ONLY)

### Appuyer sur [AUDIO ONLY].

Le voyant au côté de la touche s'allume.

Le signal vidéo est mis hors circuit de manière à ne laisser en circuit que le signal sonore.

Appuyer de nouveau sur la touche pour remettre le signal vidéo en circuit (le fait de couper le contact désactive la fonction "bande son seulement").

#### Nota

- Le signal vidéo demeure en circuit dans le mode arrêt ou pendant la recherche ou le saut. L'image à l'écran du téléviseur peut sembler anormale lorsque le signal vidéo est mis hors circuit.
- Pour un meilleur effet, couper le contact sur le téléviseur si un amplificateur a été raccordé à la prise VIDEO OUT.

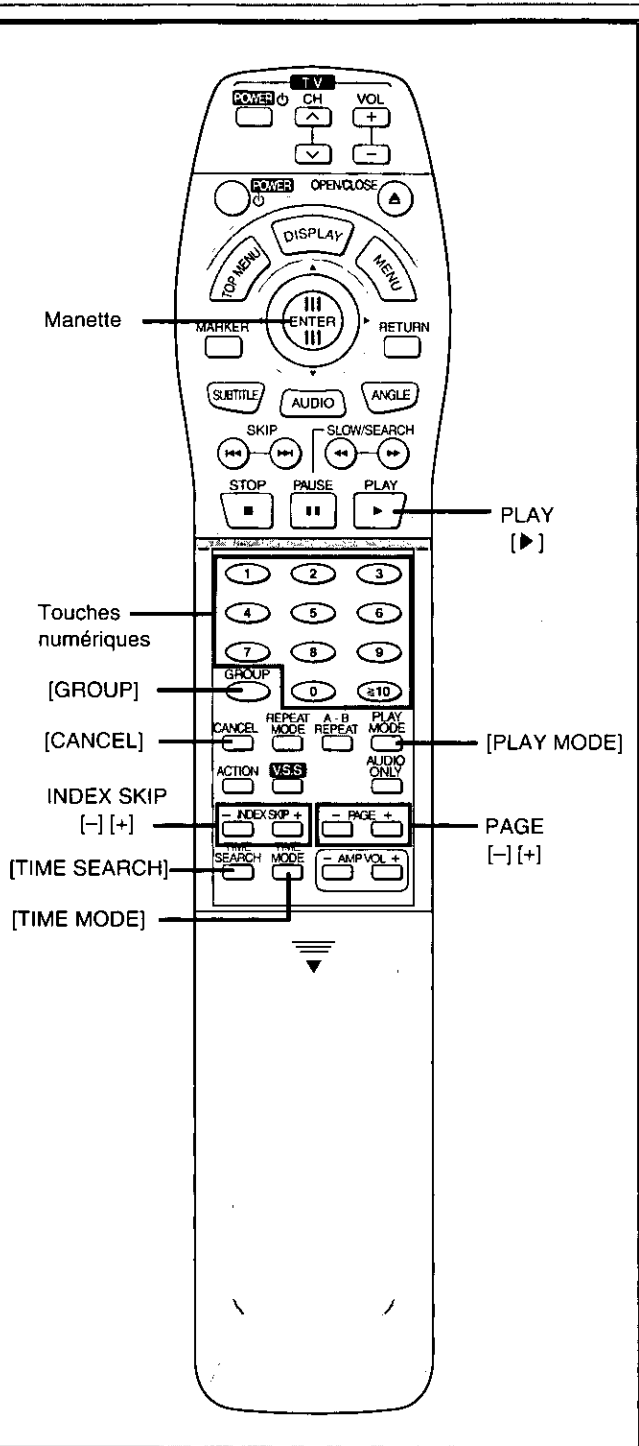

## Groupes

### DVD-A

#### Sélection d'un groupe

##### Groupes

Les plages sur un disque DVD audio sont divisées en groupes.

Exemple: Groupe 1: Toutes les plages  
Groupe 2: Chansons des années 60  
Groupe 3: Chansons des années 70.

Comment ces groupes sont lus varie d'un disque à un autre; il est donc recommandé de se reporter aux instructions accompagnant le disque pour de plus amples renseignements.

##### Groupes en prime

Certains disques comportent des groupes supplémentaires (groupes primes). Pour en faire la lecture, il est nécessaire d'entrer un mot de passe.

#### Appuyer sur [GROUP].

Après avoir sélectionné le groupe voulu, appuyer sur [▶] pour en amorcer la lecture.



Sur chaque pression de la touche, un autre groupe est sélectionné.

#### Sélection par numéro (au moyen de la télécommande seulement)

1. Appuyer sur [GROUP].
2. Appuyer sur la touche numérique correspondant au numéro du groupe voulu.
3. Appuyer sur [▶].

#### Nota

Dans certaines situations, la sélection pourrait ne pas être possible (par exemple, lors de l'affichage d'un menu).

#### Lecture des groupes primes

Pour lire les groupes primes que comportent certains disques DVD audio, il est nécessaire d'entrer un mot de passe. Pour connaître le mot de passe, se reporter aux instructions accompagnant le disque.

### 1 Appuyer sur [GROUP] pour sélectionner les groupes primes.

### 2 Appuyer sur [▶].

### 3 Au moyen des touches numériques, entrer le mot de passe à 4 chiffres et appuyer sur la manette.

Ex. 1234

Groupe privilège  
Saisissez un mot de passe de 4 chiffres puis appuyez sur ENTER.

1234

Appuyez sur RETURN pour quitter.

Si le mauvais mot de passe est entré, l'écran précédent est rappelé. Recommencer depuis le début.

Si la mauvaise touche numérique est pressée, il est possible de supprimer l'entrée en appuyant sur [CANCEL].

### 4 Utiliser la manette pour sélectionner une plage et appuyer pour lancer la lecture.

Cette opération est également nécessaire si le groupe est sélectionné pendant une lecture programmée ou aléatoire.

Avec certains disques, un menu s'affiche pour permettre la saisie du mot de passe.

Suivre les instructions qui s'affichent à l'écran.

La lecture du groupe prime peut être répétée aussi souvent que voulu suite à l'entrée du mot de passe et tant que le disque n'est

## Lecture enchaînée de tous les groupes

Procéder de la manière suivante dans le cas où le disque ne donne pas le choix de lire tous les groupes.

En mode arrêt

- 1 Appuyer sur [PLAY MODE] pour afficher "All Group".

Sur chaque pression de la touche  
All Group → Program → Random → Stop (annulation)

- 2 Appuyer sur [▶] pour amorcer la lecture.

## Sélection d'images fixes - Saut de page

### DVD-A

Certains DVD audio comportent des images fixes. Pour les sélectionner, procéder comme suit.

Pendant la lecture

- Appuyer sur [PAGE (- ou +)].

-: arrière  
+: avance

#### Nota

Avec certains disques, il n'est pas possible de sélectionner des images avec cette fonction.

## Sélection d'indices - Saut d'indices

### DVD-A

Les pistes de disques DVD audio sont indexées. Il est possible de repérer des points donnés sur le disque en sautant les indices.

En mode lecture ou pause

- Appuyer sur [INDEX SKIP (- ou +)].

-: arrière  
+: avance

Si cette opération est effectuée pendant la lecture, la lecture se poursuit à partir du point indexé repéré. Si le tout est effectué en mode pause, l'appareil demeure en mode pause à l'endroit ainsi repéré.

#### Nota

La bande son est mise hors circuit pendant le repérage par indices. Il est possible que certaines plages ne soient pas indexées.

## Lancement de la lecture à partir d'un marquage chronométrique - Repérage chrono

### DVD-A DVD-V

Il est possible de lancer la lecture à partir d'un repère chronométrique sur un disque en procédant de la manière décrite ci-dessous.

Pendant la lecture

- 1 Appuyer sur [TIME SEARCH].

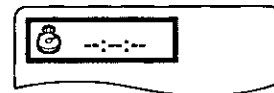

- 2 Au moyen des touches numériques, entrer le repère chronométrique.

Ex.: 7 minutes 5 secondes

- 1 Entrer le chiffre des minutes (7).



- 2 Entrer le chiffre des secondes (05).

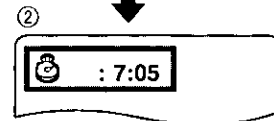

#### Autres exemples

7 minutes 30 secondes: [7] → [3] → [0]

1 heure, 2 minutes et 30 secondes: [1] → [0] → [2] → [3] → [0]

En cas d'erreur, il est possible de recommencer en appuyant sur [CANCEL].

- 3 Appuyer sur la manette pour lancer la lecture.

#### Nota

- Il n'est pas possible d'entrer un temps supérieur à la durée du titre ou du groupe. Si la lecture du titre ou du groupe prend fin pendant la saisie du repère chrono, l'écran de recherche chronométrique est supprimé.
- Pendant la lecture d'un disque DVD audio, le temps de lecture écoulé des plages est indiqué sur l'affichage une fois la recherche chronométrique terminée.
- Appuyer sur [TIME SEARCH] pour annuler l'opération en cours de route.
- Le repérage chronométrique n'est pas possible pendant la lecture aléatoire ou programmée.

## Sélection de l'affichage chronométrique - Mode d'affichage chronométrique

### DVD-A VCD CD

- Appuyer sur [TIME MODE].

L'affichage est changé sur chaque pression de la touche. L'affichage varie selon le mode d'opération du lecteur.

Ex.: Pendant la lecture d'un disque DVD audio dans le mode groupe.

Temps de lecture écoulé de la → Durée restante de la plage

← Durée restante du groupe ←

#### Nota

Il est possible d'utiliser cette fonction avec de CD vidéo si la fonction de pilotage de la lecture est désactivée. (➡ page 13)

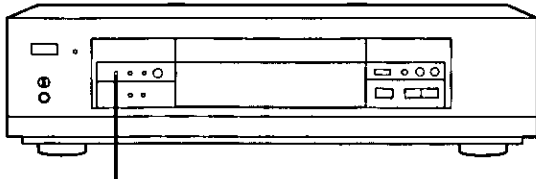

Indicateur V.S.S. [V.S.S.]

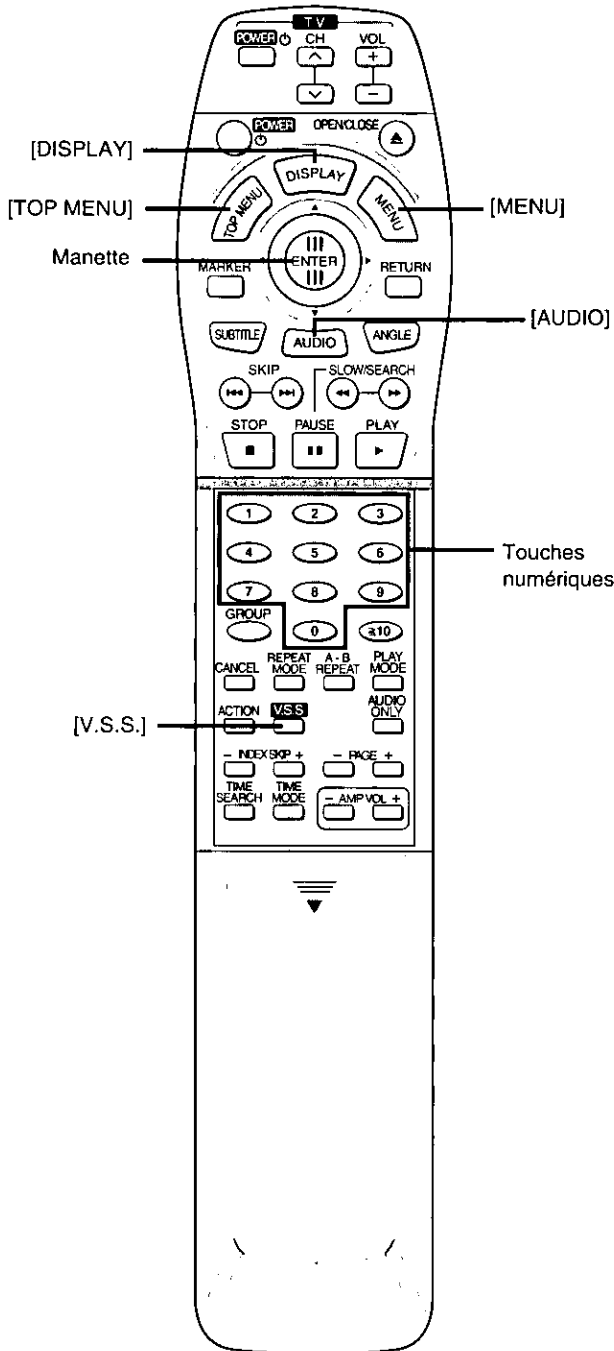

[DISPLAY]

[TOP MENU]

Manette

[MENU]

[AUDIO]

Touches numériques

[V.S.S.]

## DVD-A DVD-V

Cette fonction crée un effet ambiophonique à partir de deux enceintes ou d'un casque d'écoute. Cet effet n'est possible qu'avec des disques DVD enregistrés au format Dolby Digital mettant en présence au moins deux canaux.

Pendant la lecture

**Appuyer sur [V.S.S.] pour sélectionner le mode V.S.S.**

L'indicateur V.S.S. s'allume si le mode V.S.S. 1 ou V.S.S. 2 est sélectionné.

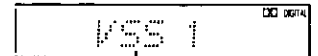

Sur chaque pression de la touche:  
VSS 1 → VSS 2 → VSS OFF  
(Désactivation)

### Nota

- L'ambiophonie virtuelle ne fonctionne pas avec des disques DVD ne comportant qu'un canal audio ou possédant une fonction Karaoke.
- Désactiver le mode V.S.S. lorsque vous n'utilisez pas que les deux enceintes avant. Le son ne proviendra que des deux enceintes avant si le mode V.S.S. 1 ou V.S.S. 2 est activé.

### Ambiophonie virtuelle sur casque d'écoute

1. Appuyer sur [DISPLAY] pour afficher l'écran GUI, puis sélectionner l'icône V.S.S.
2. Sélectionner le mode pour casque d'écoute (→ page 25 pour plus de détails).

### Nota

Après écoute sur casque, rétablir le mode normal de l'effet ambiophonique, sinon le son émis par les enceintes semblera étrange.

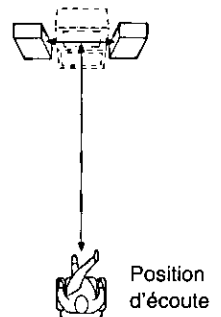

### Pour un effet optimal

Se placer devant le téléviseur à une distance d'environ 3 à 4 fois la distance entre les enceintes des canaux gauche et droit.



Position d'écoute

### Modes V.S.S. 1 et 2

Niveau Mode	V.S.S. 1	V.S.S. 2
 (Enceinte)	La distance entre les enceintes principales (avant) semble plus grande. Si le disque comporte des canaux ambiophoniques, le son semble provenir des côtés même en l'absence d'enceintes ambiophoniques.	Les effets du mode V.S.S. 1 sont amplifiés.
 (Pour casque d'écoute)	Le son semble provenir des enceintes principales (avant) des canaux gauche et droit.	L'effet du mode V.S.S. 1 est amplifié.



## Menus

### DVD-V

Outre le programme principal, plusieurs disques DVD peuvent comporter d'autres enregistrements. Aussi, est-il nécessaire de les sélectionner par le truchement d'un menu de titres. Les menus varient selon les disques; par contre, les principes de base sont les mêmes.

En mode arrêt ou pendant la lecture

#### 1 Appuyer sur [MENU] pour appeler l'affichage du menu.

Appuyer de nouveau sur la touche pour rappeler l'affichage initial.

(exemple de menu)

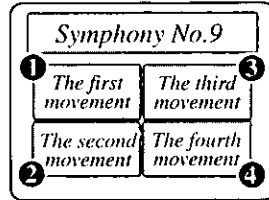

#### 2 Avec la manette ou les touches numériques, sélectionner la rubrique voulue.

Manœuvrer la manette pour mettre les rubriques du menu en surbrillance. Appuyer sur la manette pour lancer la lecture de la sélection.

Lors de la sélection avec les touches numériques, la lecture s'amorce automatiquement ou le menu suivant apparaît.

(exemple de menu)

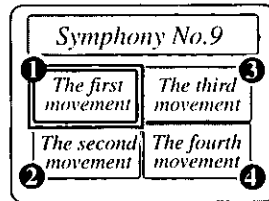

## Menu des titres

### DVD-A DVD-V

Ce menu s'affiche si le disque DVD comporte plusieurs titres. Dans le cas d'un DVD audio, le menu des groupes s'affiche.

En mode arrêt ou pendant la lecture

#### 1 Appuyer sur [TOP MENU] pour afficher le menu des titres.

Appuyer de nouveau sur la touche pour rétablir l'affichage initial.

(exemple de menu)

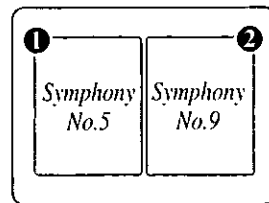

#### 2 Avec la manette ou les touches numériques, sélectionner le titre voulu.

Manœuvrer la manette pour mettre les titres du menu en surbrillance. Appuyer sur la commande pour lancer la lecture du titre ainsi sélectionné.

Lors de la sélection avec les touches numériques, la lecture s'amorce automatiquement ou le menu suivant apparaît.

(exemple de menu)

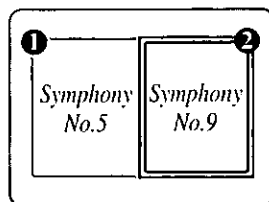

### DVD-A DVD-V

Certains disques DVD comportent plus d'une bande son (dialogues en plusieurs langues ou en modulation par impulsions et codage), et la bande de son peut être modifiées durant la lecture.

Pendant la lecture

#### Appuyer sur [AUDIO] pour changer le numéro de la bande son.

Sur chaque pression de la touche, le numéro de la bande son est changé. Il est également possible d'effectuer cette sélection au moyen de la manette (▲, ▼).

Pendant la lecture d'un disque DVD audio, la lecture recommence du début de la plage.

Même si aucune autre bande son n'a été enregistrée sur le DVD audio, deux numéros de bande son apparaissent normalement sur pression de la touche [AUDIO]. La bande son en cours de lecture est le numéro 1.

exemple d'affichage (DVD audio)



Bande son sélectionnée      Bande son en cours

exemple d'affichage (DVD vidéo)



#### Pour supprimer l'affichage

Appuyer sur la manette.

#### Nota

- La sélection ne peut porter que sur les langues ou les formats de signal disponibles sur le disque utilisé.
- Il est possible de paramétrer la langue par défaut (→ page 26). Par contre, sur certains disques, la langue par défaut est programmée et contourne ainsi le paramétrage fait par l'utilisateur.

### Disques avec fonction Karaoke

#### DVD-V VCD

Les réglages suivants sont possibles avec des disques Karaoke.

Pendant la lecture d'un disque Karaoke

#### Appuyer sur [AUDIO] et utiliser la manette pour modifier le mode.

Le mode change sur chaque pression de la touche.

#### Déplacer la manette vers la gauche et la droite pour activer ou désactiver la voix.

Disque DVD Karaoke (Solo)	Disque DVD Karaoke (Duo)
[- - -]: Hors circuit	[- - -]: Hors circuit
[ON]: En circuit	[1+2]: Voix 1, 2 activées (Duo)
	[V1]: Voix 1 activée
	[V2]: Voix activée

#### Déplacer la manette vers le haut ou le bas pour modifier le mode audio.

Disque multiaudio (CD vidéo)
[LR]: Son des canaux gauche et droit des deux haut-parleurs
[L]: Son du canal gauche seulement
[R]: Son du canal droit seulement

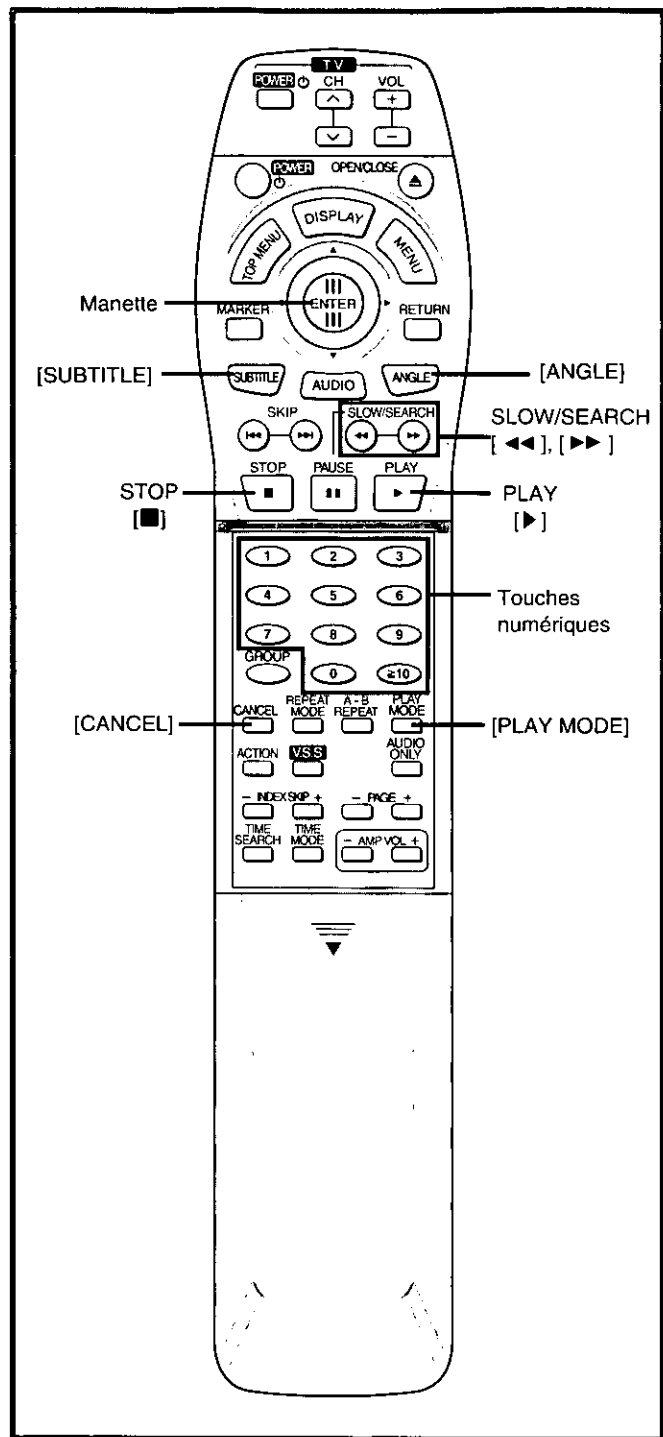

## Sélection de la langue des sous-titres

### DVD-A DVD-V

Certains disques DVD comportent des sous-titres en plusieurs langues; il est ainsi possible de sélectionner leur langue d'affichage pendant la lecture.

Pendant la lecture  
**Appuyer sur [SUBTITLE] pour changer le numéro de la langue des sous-titres.**

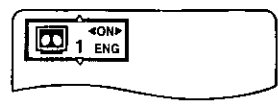

Sur chaque pression de la touche, le numéro est changé. Il est également possible d'effectuer cette sélection au moyen de la manette (▲, ▼). L'indication "-" apparaît s'il n'y a aucun sous-titre d'enregistré.

**Activation/désactivation de l'affichage des sous-titres**  
 Manœuvrer la manette vers la gauche ou la droite (◀, ▶).

**Pour supprimer l'affichage**  
 Appuyer sur la manette.

**Nota**

- Il peut y avoir un court délai avant l'affichage des sous-titres.
- La sélection ne peut porter que sur les langues dans lesquelles les sous-titres ont été enregistrés.
- Il est possible de paramétrer la langue par défaut (➡ page 26). Par contre, sur certains disques, la langue par défaut est programmée et contourne ainsi le paramétrage fait par l'utilisateur.

## Sélection des prises de vue

### DVD-A DVD-V

Sur certains DVD, il est possible de visionner une même scène sous plusieurs angles de vue. L'indicateur "📺" s'affiche pendant la lecture de scènes comportant plusieurs prises de vue.

Pendant la lecture d'une scène comportant plusieurs angles de vue  
**Appuyer sur [ANGLE] pour changer le numéro de la prise courante.**

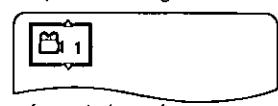

Sur chaque pression de la touche, le numéro est changé. Il est également possible d'effectuer cette sélection au moyen de la manette (▲, ▼).

**Suppression de l'affichage**  
 Appuyer sur la manette.

**Nota**

Avec certains disques, il est possible de paramétrer le choix des prises de vue. Se reporter aux instructions accompagnant le disque.

## DVD-A VCD CD

Il est possible de sélectionner un total de 100 plages et de les écouter dans l'ordre voulu.

Lors de la lecture d'un disque DVD audio, il est possible de programmer des plages en provenance de différents groupes.

En mode arrêt

- 1 En mode arrêt, appuyer sur [PLAY MODE] pour sélectionner "Program".**

exemple d'affichage (DVD audio)

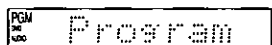
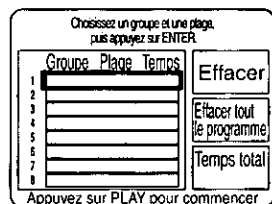

Sur chaque pression de la touche:

- Avec disque DVD audio  
All Group → Program → Random → Stop (annulation)
- Avec CD (vidéo et audio)  
Program → Random → (annulation)

- 2 Appuyer sur la manette.**
- 2. Utiliser la manette pour sélectionner un groupe.**

exemple d'affichage (DVD audio)

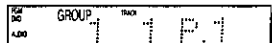
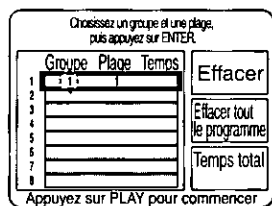

- 3 Appuyer sur la manette.**
- 2. Utiliser la manette pour sélectionner une plage.**

Appuyer sur la manette pour confirmer la sélection.

Pour sélectionner toutes les plages, sélectionner "Tous".

Si, après entrée du groupe, plus de 100 plages ont été sélectionnées, les pages en excès sont supprimées de la séquence programmée.

Après un certain délai, la durée de la séquence est affichée.

exemple d'affichage (DVD audio)

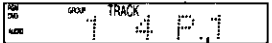
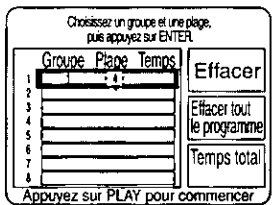

Ordinal de programmation

## 4 Poursuivre les sélections.

- Avec un disque DVD audio  
Recommencer les étapes 2 et 3.
- Avec un CD (audio et vidéo)  
Recommencer l'étape 3.

L'écran est automatiquement changé si le nombre de sélections est supérieur à huit.

## 5 Appuyer sur [▶] pour lancer la lecture programmée.

### Après la fin de la lecture programmée

La lecture est interrompue et l'écran de programmation est affiché. Il est alors possible de répéter la lecture de la séquence programmée ou de modifier la séquence en y ajoutant ou en y retranchant des plages.

### Désactivation de la lecture programmée

1. Appuyer sur [■].
2. Appuyer sur [PLAY MODE] pour sélectionner le mode voulu.  
La séquence programmée demeure en mémoire; aussi est-il possible d'en répéter la lecture ultérieurement.

### Modification de la séquence programmée

1. Au moyen de la manette, mettre en surbrillance la plage (ou le groupe) à modifier.
2. Recommencer l'étape 3 (ou 2 et 3) pour effectuer les modifications voulues.

### Nota

- Appuyer sur [◀] et [▶] pour tourner les pages du programme et accélérer la sélection.
- Il est également possibles d'utiliser les touches numériques pour sélectionner les groupes et les plages.

### Effacement de plages

Au moyen de la manette, mettre la plage en surbrillance, puis appuyer sur [CANCEL].

OU

Au moyen de la manette, mettre "Effacer" en surbrillance, puis appuyer sur la commande.

### Effacement de toute la séquence programmée

Au moyen de la manette, mettre "Effacer tout le programme" en surbrillance, puis appuyer sur la commande.

La séquence programmée est également supprimée si le plateau du disque est ouvert.

## DVD-A VCD CD

Dans ce mode, toutes les plages du disque sont lues dans un ordre aléatoire.

Avec les disques DVD audio, les plages du groupe sélectionné sont lues dans un ordre aléatoire.

En mode arrêt

- Appuyer sur [PLAY MODE] pour sélectionner "Random".

Exemple d'affichage (DVD audio)

Lecture aléatoire  
Choisissez un ou plusieurs groupes,  
puis appuyez sur ENTER.

Groupe: Tous 1 2 3 4 5  
Appuyez sur PLAY pour commencer

DISC DVD  
RND Random

Sur chaque pression de la touche:

- Avec un disque DVD audio  
All Group → Program → Random → Stop (annulation)

- Avec des CD (audio et vidéo)  
Program → Random → (annulation)

Pendant la lecture d'un disque  
DVD audio

- Au moyen de la manette, sélectionner un groupe.

Exemple d'affichage (DVD audio)

Lecture aléatoire  
Choisissez un ou plusieurs groupes,  
puis appuyez sur ENTER.

Appuyer sur la manette pour  
confirmer la sélection.

Appuyer de nouveau sur la  
manette pour annuler.

Il est possible de sélectionner  
plus d'un groupe.

DISC DVD  
RND All 1 2 3 4 5

- Appuyer sur [▶] pour lancer la lecture aléatoire.

Après la fin de la lecture

L'appareil passe en mode arrêt et l'écran de lecture aléatoire s'affiche.

Annulation de la lecture aléatoire

- Appuyer sur [■].
- Appuyer sur [PLAY MODE] pour sélectionner le mode voulu.

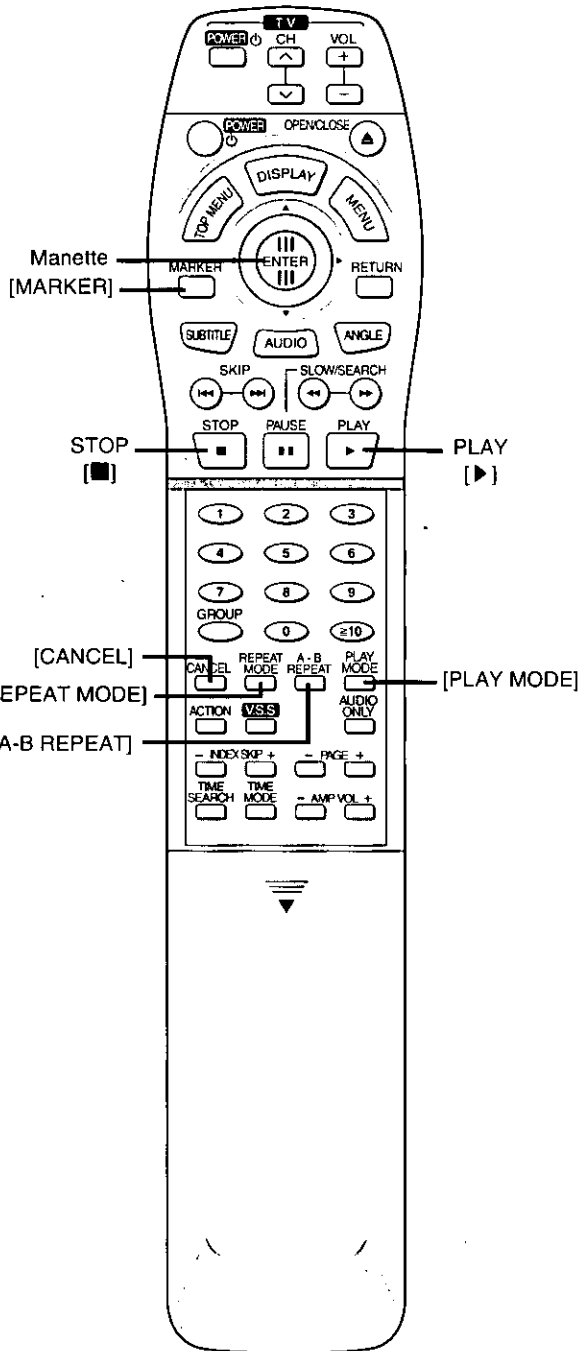

Manette  
[MARKER]

STOP  
[■]

PLAY  
[▶]

[CANCEL]

[REPEAT MODE]

[A-B REPEAT]

[PLAY MODE]

## Lecture en reprise

Cette fonction permet la lecture en reprise de chapitres, de titres et de plages.

Avec un disque DVD audio, le mode de lecture de groupe sélectionné (normal ou tous) demeure activé.

**Appuyer sur [REPEAT MODE] pendant la lecture pour sélectionner le mode de lecture en reprise voulu.**

Sur chaque pression de la touche, le mode sélectionné est changé. Le mode de lecture dépend du disque utilisé.

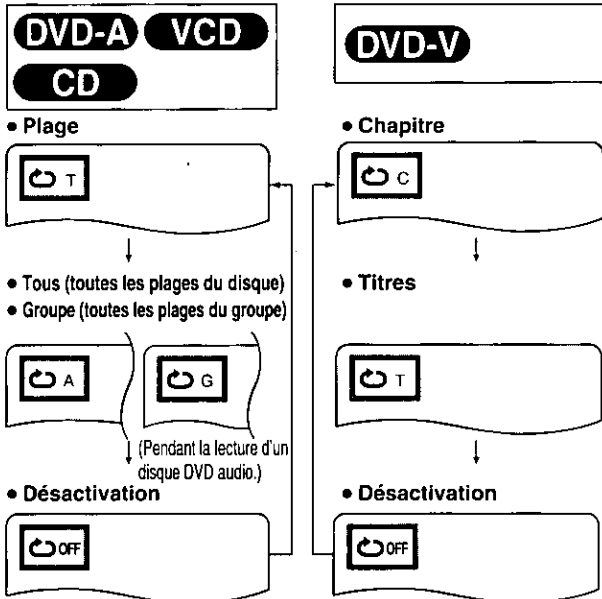

### Nota

- La lecture en reprise peut ne pas fonctionner avec certains DVD ou lorsque le voyant "PBC" (→ page 13) est allumé.
- Cette fonction ne peut être utilisée pour la lecture en reprise au complet d'un disque DVD vidéo contenant plus d'un titre.
- La lecture en reprise de chapitres et de plages est annulée lors de la sélection d'un autre chapitre ou d'une autre plage.

### Lecture en reprise d'une séquence programmée

1. Lancer la lecture programmée (→ page 19).
2. Appuyer sur [REPEAT MODE] de manière que "A" soit affichée.

### Lecture en reprise d'un passage spécifique (A-B REPEAT)

Cette fonction permet de répéter la lecture d'un passage se situant entre deux repères.

Pendant la lecture

**1 Appuyer sur [A-B REPEAT] à l'endroit où la lecture en reprise sélective doit débuter.**

**2 Appuyer sur [A-B REPEAT] à l'endroit où la lecture en reprise sélective doit prendre fin.**

La lecture de la séquence délimitée par les deux repères est répétée.

### Désactivation de la lecture en reprise sélective

Appuyer sur [A-B REPEAT].

### Nota

- Cette fonction ne peut être utilisée avec certains disques DVD.
- Le lecteur définit automatiquement la fin d'une plage ou d'un titre comme étant le point B.
- Les sous-titres peuvent ne pas apparaître entre les points A et B.
- La lecture en reprise est annulée lors d'une pression sur [A-B REPEAT].

Cette fonction permet de marquer un endroit spécifique sur un disque pour en faciliter le repérage subséquent. La fonction de marquage ne peut être utilisée que si la durée du disque en jeu est affichée.

## Marquage

**1 Appuyer sur [MARKER] pendant la lecture.**

Les astérisques "\*" indiquent les marqueurs disponibles. Appuyer de nouveau sur la touche pour désactiver la fonction.

**2 Appuyer sur la manette à l'endroit à marquer.**

L'astérisque "\*" se change en un nombre. Manœuvrer la manette vers la gauche ou la droite pour mettre en surbrillance un autre marqueur disponible. Appuyer sur [MARKER] pour supprimer l'affichage.

## Repérage d'un point marqué

**1 Pendant la lecture, appuyer sur [MARKER].**

**2 Au moyen de la manette, mettre le marqueur en surbrillance.**

**3 Appuyer sur la manette pour rappeler le point marqué.**

La lecture s'amorce à partir de ce point.

### Suppression d'un marquage

1. Appuyer sur [MARKER].
2. Mettre en surbrillance le marquage à supprimer, puis appuyer sur [CANCEL].

### Nota

- Cette fonction ne peut être utilisée avec certains DVD ou lorsque la fonction de pilotage de la lecture (→ page 13) est activée.
- Avec un DVD, il se peut que certains sous-titres se trouvant près de l'endroit marqué ne s'affichent pas.
- Les marquages sont supprimés après la mise hors marche ou le retrait du disque.

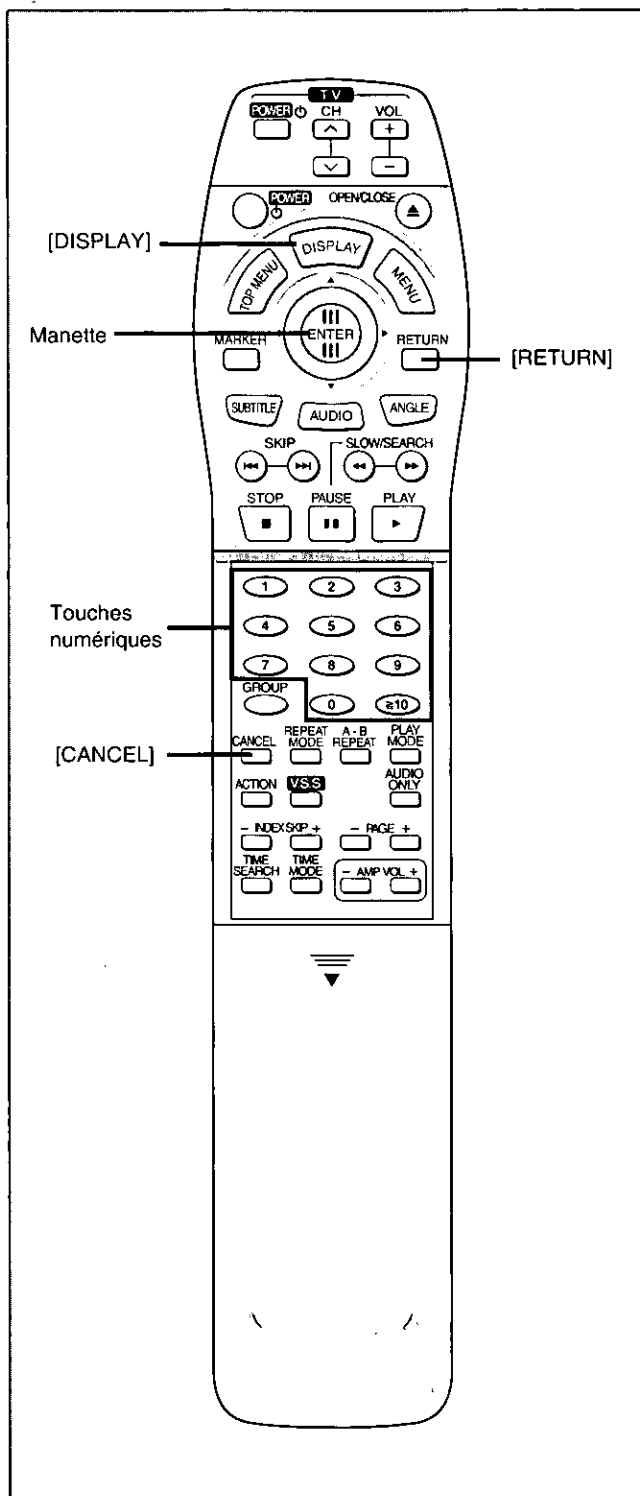

Cette interface affiche des icônes qui permettent d'interagir avec le lecteur. Les longues icônes fournissant des informations sur l'appareil et les disques sont appelées "écrans GUI".

Certaines fonctions que vous pouvez exécuter avec les écrans GUI peuvent aussi l'être avec d'autres touches de commande (→ voir les pages précédentes) ou seulement avec ces écrans.

### Fonctions ne pouvant être exécutées qu'avec les écrans GUI

- Réglage du volume des dialogues - mode dialogues de films
- Réglages de la qualité de l'image
- Commutation du mode d'ambiophonie virtuelle - enceintes/casque d'écoute
- Réglages du volume principal

### Utilisation des écrans GUI

#### 1 Appuyer sur [DISPLAY] pour sélectionner l'écran GUI.

Sur chaque pression de la touche, l'écran change. Pour plus de détails, se reporter à la page suivante.

#### 2 Manœuvrer la manette vers la gauche ou la droite pour sélectionner une rubrique.

#### 3 Confirmer la sélection.

Pour de plus amples détails, se reporter aux pages 23, 24 et 25.

Il est possible de changer d'écran GUI en manœuvrant la manette vers le haut et le bas et en appuyant dessus pour confirmer.

Si des numéros sont utilisés, utiliser les touches numériques. Se reporter aux pages précédentes pour les autres fonctions pouvant être commandées au moyen des diverses touches de commande.

### Suppression de l'écran GUI

Appuyer sur [CANCEL] ou [RETURN].

#### Nota

Si l'écran GUI ne s'affiche que partiellement ou pas du tout, rappeler le menu des paramètres pour modifier le positionnement de l'affichage des messages (→ page 30).

## Interfaces utilisateur graphiques (GUI)

Il y a trois écrans GUI: leur contenu dépend du type de disque.

Écran GUI - disque: Il est possible de sélectionner la plage ou le chapitre et la bande son.

Écran GUI - lecteur: Il est possible de lancer la lecture en reprise ou de marquer une séquence à répéter.

Écran GUI - va-et-vient: Offre la possibilité d'une lecture en accéléré (avant/arrière) ou de lancer la lecture au ralenti.

### Exemples d'écrans

#### • DVD audio

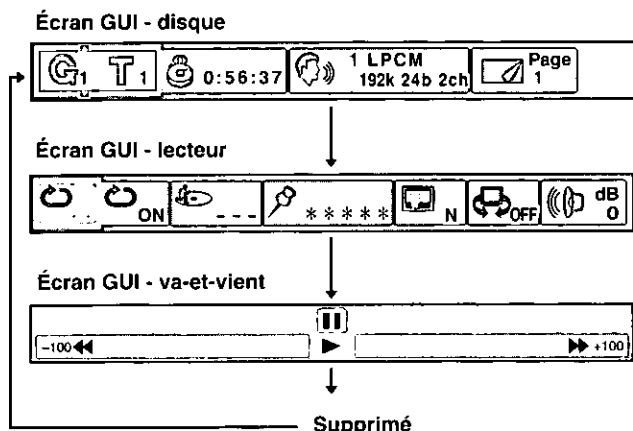

#### • CD vidéo

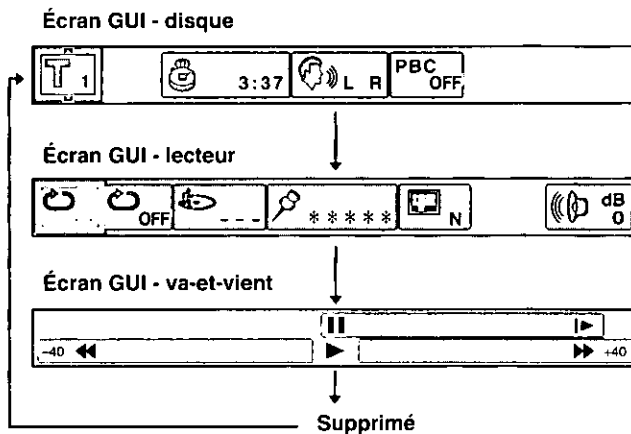

#### • DVD vidéo

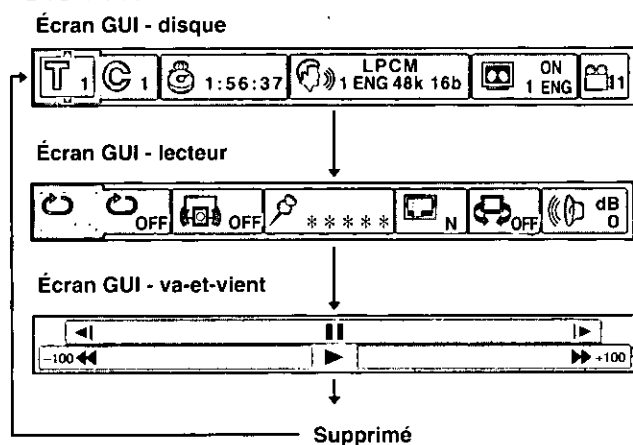

#### • CD audio

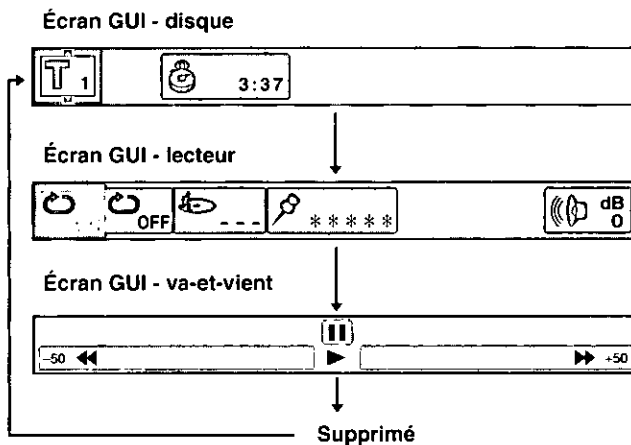

Ces écrans s'affichent également si un disque DVD audio est lu dans le mode DVD vidéo (➔ page 32).

### Écran GUI va-et-vient

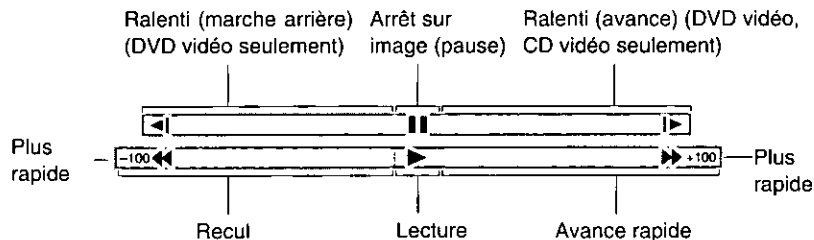

### Marche à suivre

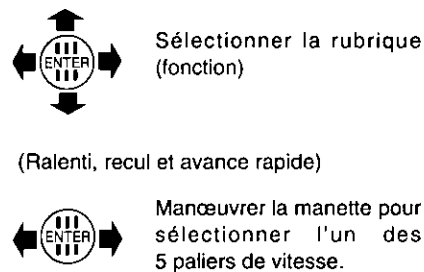

Écran GUI - disque

Icône	Description	Marche à suivre																		
	Numéro de groupe (DVD audio)	Sélectionner et presser																		
	Numéro de plage (DVD audio, CD vidéo et CD) Numéro de titre (DVD vidéo)	Sélectionner et presser																		
	Numéro de chapitre (DVD vidéo)	Sélectionner et presser																		
	<b>Repère chrono</b> (sélectionner un repère chrono à partir duquel le lecture doit s'amorcer) (DVD) <b>Affichage chronométrique</b> (DVD audio, CD vidéo et CD) (ex.: temps de lecture écoulé, plage en cours → durée restante, plage en cours → durée restante, disque)	Appuyer sur les touches numériques et appuyer sur la manette. Sélectionner																		
Exemple 1  Exemple 2 	<b>Numéro de la bande son</b> (DVD audio, DVD vidéo) (a) Numéro de la bande son (b) Type de signal LPCM (modulation linéaire par impulsions et codage)/PPCM/ DD (Dolby Digital)/DTS/MPEG/Voix (c) Taux d'échantillonnage/nombre de bits/nombre de canaux (d) Code de langue de la bande son <table border="1" style="margin-left: 20px;"> <tr><td>ENG : Anglais</td><td>POR : Portugais</td></tr> <tr><td>FRA : Français</td><td>RUS : Russe</td></tr> <tr><td>DEU : Allemand</td><td>JPN : Japonais</td></tr> <tr><td>ITA : Italien</td><td>CHI : Chinois</td></tr> <tr><td>ESP : Espagnol</td><td>KOR : Coréen</td></tr> <tr><td>NLD : Hollandais</td><td>MAL : Malais</td></tr> <tr><td>SVE : Suédois</td><td>VIE : Vietnamien</td></tr> <tr><td>NOR : Norvégien</td><td>THA : Thaïlandais</td></tr> <tr><td>DAN : Danois</td><td>* : Autres</td></tr> </table>	ENG : Anglais	POR : Portugais	FRA : Français	RUS : Russe	DEU : Allemand	JPN : Japonais	ITA : Italien	CHI : Chinois	ESP : Espagnol	KOR : Coréen	NLD : Hollandais	MAL : Malais	SVE : Suédois	VIE : Vietnamien	NOR : Norvégien	THA : Thaïlandais	DAN : Danois	* : Autres	Sélectionner  <b>Avec un disque DVD Karaoke</b> Les voix sont changées comme suit. Karaoke solo --- (hors circuit) → ON Karaoke - duo --- (hors circuit) → V1 + V2 (duo) → V1 (voix 1) → V2 (voix 2)
ENG : Anglais	POR : Portugais																			
FRA : Français	RUS : Russe																			
DEU : Allemand	JPN : Japonais																			
ITA : Italien	CHI : Chinois																			
ESP : Espagnol	KOR : Coréen																			
NLD : Hollandais	MAL : Malais																			
SVE : Suédois	VIE : Vietnamien																			
NOR : Norvégien	THA : Thaïlandais																			
DAN : Danois	* : Autres																			
	<b>Mode audio</b> (CD vidéo) LR → L → R	Sélectionner et presser																		
	Numéro de page de l'image fixe (DVD audio)	Sélectionner Normalement, si "Return" apparaît, appuyer dessus rappelle un menu.																		
	<b>Sous-titres</b> (DVD vidéo) (a) <b>Numéro de sous-titres</b> (b) <b>Sous-titres - en/hors circuit</b> (→ voir plus haut la liste des codes des langues)	Sélectionner (a) ou (b). Sélectionner																		
	Numéro des prises de vue (DVD vidéo)	Sélectionner																		
	<b>Menu de pilotage de la lecture</b> (CD vidéo, version 2.0) Indique si le pilotage de la lecture (PBC) est activé ou non.	Aucun changement ne peut être effectué à partir de l'écran GUI. (→ "Désactivation de la fonction de pilotage de la lecture des CD vidéo" à la page 13)																		

Fonctions évoluées

Selon l'état de l'appareil (lecture, arrêt, etc.) et le type de disque utilisé, certains écrans GUI peuvent ne pas pouvoir être sélectionnés ou modifiés.



Écran GUI - lecteur

Icône	Description	Marche à suivre
	<b>Début et fin de la lecture en reprise sélective</b>	Appuyer au début, puis de nouveau à la fin de la séquence.
	<b>Modes de lecture en reprise</b> DVD audio, CD vidéo, CD: T (Plage) → A (Tous)/G (Groupe) → OFF DVD vidéo: C (Chapitre) → T (Titre) → OFF	Sélectionner
	<b>Modes de lecture</b> (DVD audio, CD vidéo et CD) --- (Normal)/PGM (Programmé)/RND (Aléatoire)/ALL (Tous les groupes)	Cet écran ne permet pas le changement du mode de lecture.
	<b>Mode voix de film</b> (seulement avec les DVD comportant une piste pour canal centre) ON (les dialogues sont accentués) → OFF	Appuyer et sélectionner
	<b>Marquage</b> Un total de cinq marquages peut être fait Point de marquage	Appuyer une fois pour mettre le marqueur en surbrillance. Appuyer à l'endroit à marquer.
	Rappel d'une séquence marquée	Sélectionner le numéro et appuyer.
	Suppression d'un marquage	Sélectionner le numéro, puis appuyer sur [CANCEL]. 
	<b>Modes de réglage de l'image</b> (DVD, CD vidéo) N (normal) → U → C → F → S U (utilisateur): L'écran GUI suivant s'affiche pour permettre le réglage de l'image.  <div style="display: flex; justify-content: space-around; align-items: center;"> <div style="text-align: center;"> <p>Contraste (-7 à +7)</p> </div> <div style="text-align: center;"> <p>Netteté (-1 à +1)</p> </div> </div> <div style="display: flex; justify-content: space-around; align-items: center; margin-top: 10px;"> <div style="text-align: center;"> <p>Couleur (-7 à +7)</p> </div> <div style="text-align: center;"> <p>Brillance (0 à 15)</p> </div> </div> C (cinéma): Image convenant au visionnement d'un film F (fine): L'image est plus nette S (douce): Image moins éclatante avec moins d'ajustements vidéo.	Sélectionner ↓ Avec écran GUI - Lecteur Appuyer pour sélectionner "U" ↓ Sélectionner la rubrique ↓ Régler le niveau et appuyer
	<b>Mode V.S.S.</b> (avec DVD enregistrés dans le format Dolby Digital et comportant plus de 2 canaux)  (Enceinte) →  (Mode V.S.S. pour casque d'écoute)  Sélectionner le niveau V.S.S. 1 (Normal) → 2 (Ample) → OFF	Sélectionner le mode ↓ Sélectionner le niveau
	<b>Volume principal</b> (Sortie analogue seulement) 0 dB (maximum) ↔ -127 dB (minimum), -∞ (sourdine) Le niveau peut être réglé différemment selon qu'il s'agit d'un DVD, d'un CD vidéo ou d'un CD.	Sélectionner

Le mode voix de films accentue les dialogues sur le canal centre. Ce mode n'a aucun effet sur les dialogues pouvant se trouver sur d'autres canaux.

Divers paramètres sont définis en usine. Ces paramètres déterminent le mode de lecture et de visionnement des disques DVD. Certains d'entre eux peuvent être modifiés pendant la lecture comme décrits précédemment. Il est également possible de modifier le paramétrage initial en fonction de besoins particuliers.

## Langue du disque (DVD)

(→ en bas)

Il est possible de sélectionner la langue des dialogues, des sous-titres et des menus.

## Restriction par classe (DVD vidéo)

(→ page 28)

Le classement des films est enregistré sur certains DVD, ce qui permet d'en restreindre le visionnement en modifiant le paramètre des classements acceptables (fonction de discrétion parentale).

## Langues des Menus

(→ page 30)

Il est possible de sélectionner la langue d'affichage des menus.

## Langues du disque (DVD)

Ces paramètres permettent de sélectionner la(les) langue(s) dans laquelle le disque DVD est lu.

- Audio (dialogues)
- Sous-titres
- Menus du disque

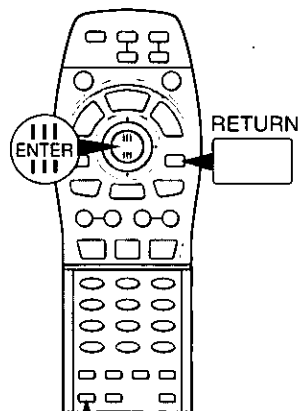

En mode arrêt, appuyer sur [ACTION].

ACTION

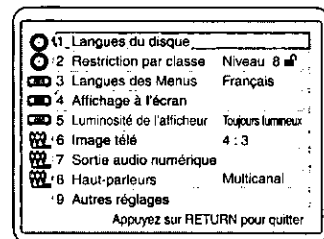

Écran des paramètres initiaux

## Sélection de "1 Automatique" sous la rubrique "2 Sous-titres"

Si la langue sélectionnée pour les dialogues est le français, les sous-titres - si ceux-ci sont en français - ne seront pas affichés. Les sous-titres en français s'afficheront si les dialogues sont dans une autre langue.

## Retour au menu précédent

Appuyer sur [RETURN].

### Affichage à l'écran

(⇒ page 30)

Il est possible d'activer ou de désactiver ces affichages et d'en choisir la couleur et la position.

### Luminosité de l'afficheur

(⇒ page 30)

Il est possible de régler la brillance de l'affichage.

### Autres réglages

(⇒ page 32)

Il est également possible de décider de garder le son en circuit ou non pendant l'avance rapide et de modifier le réglage de la dynamique ainsi que de nombreux autres paramètres.

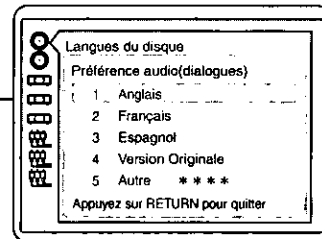
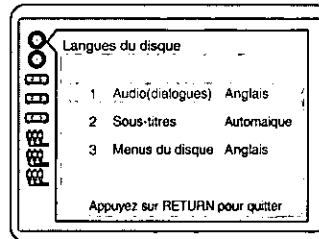
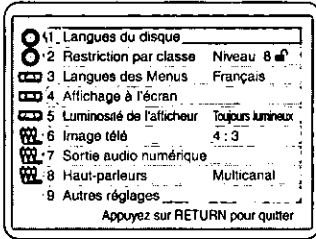
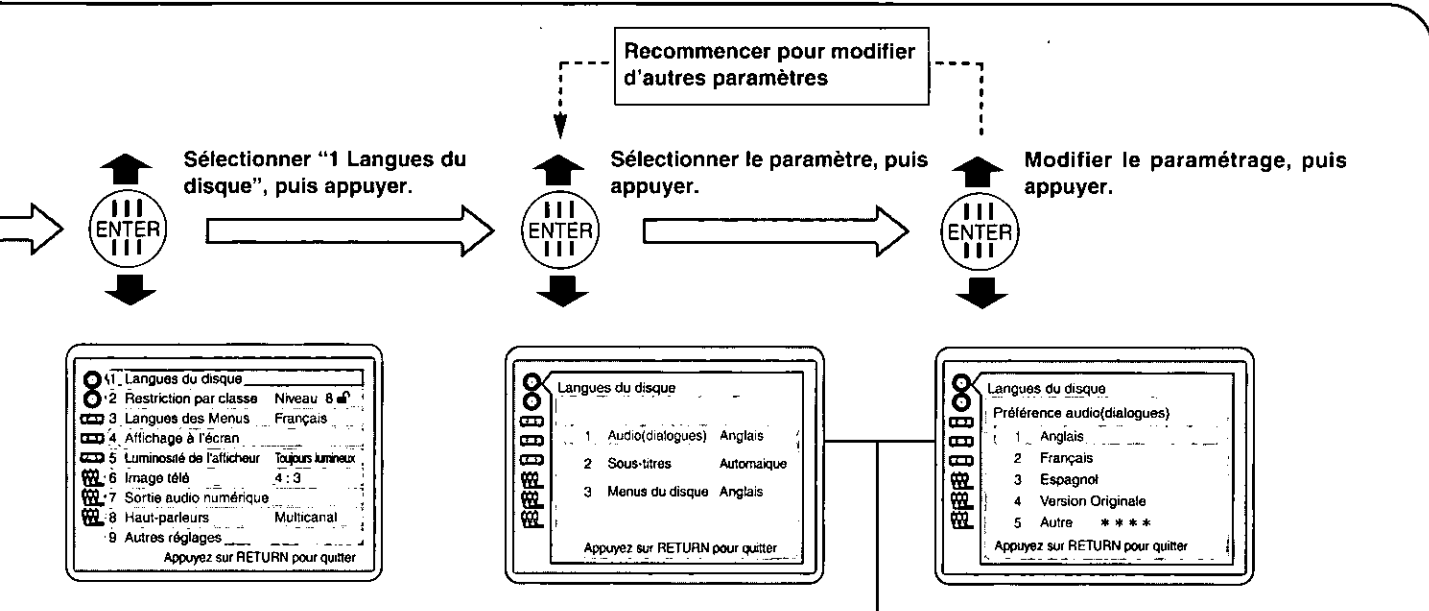

Paramètre	1. Audio (dialogues)	2. Sous-titres	3. Menus du disque
Contenu	<ol style="list-style-type: none"> <li>1. Anglais (par défaut)</li> <li>2. Français</li> <li>3. Espagnol</li> <li>4. Version Originale La langue originale (par défaut) de chaque disque est automatiquement sélectionnée.</li> <li>5. Autre Il est possible de sélectionner une autre langue (⇒ codes des langues à la page 43).</li> </ol>	<ol style="list-style-type: none"> <li>1. Automatique (par défaut) La langue des sous-titres est automatiquement sélectionnée selon la langue des dialogues.</li> <li>2. Anglais</li> <li>3. Français</li> <li>4. Espagnol</li> <li>5. Autre Il est possible de sélectionner une autre langue (⇒ codes des langues à la page 43).</li> </ol>	<ol style="list-style-type: none"> <li>1. Anglais (par défaut)</li> <li>2. Français</li> <li>3. Espagnol</li> <li>4. Autre Il est possible de sélectionner une autre langue (⇒ codes des langues à la page 43).</li> </ol>

### Pour supprimer les menus

Appuyer sur [RETURN] pour revenir à l'écran précédent.

### Restriction par classe (DVD vidéo)

Il est possible de restreindre la lecture de DVD sur lesquels un classement a été enregistré en modifiant ce paramètre. Il est également possible de paramétrer le lecteur de manière à empêcher la lecture de tous les DVD.

En mode arrêt, appuyer sur [ACTION].

1	Langues du disque	
2	Restriction par classe	Niveau 8
3	Langues des Menus	Français
4	Affichage à l'écran	
5	Luminosité de l'afficheur	Toujours lumineux
6	Image télé	4:3
7	Sortie audio numérique	
8	Haut-parleurs	Multicanal
9	Autres réglages	

Appuyez sur RETURN pour quitter

Écran des paramètres initiaux

### Modification du paramètre des classements

- Déverrouiller le lecteur
- Changer le code
- Sélection du niveau de restriction
- Déverrouillage temporaire - Il est possible de lire un DVD vidéo sans pour autant déverrouiller le lecteur. Cette fonction est annulée après la mise hors marche de l'appareil ou le retrait du disque.

En mode arrêt, appuyer sur [ACTION].

1	Langues du disque	
2	Restriction par classe	Niveau 0
3	Langues des Menus	Français
4	Affichage à l'écran	
5	Luminosité de l'afficheur	Toujours lumineux
6	Image télé	4:3
7	Sortie audio numérique	
8	Haut-parleurs	Multicanal
9	Autres réglages	

Appuyez sur RETURN pour quitter

Écran des paramètres initiaux

#### Sur insertion d'un DVD dont le classement dépasse le niveau de restriction réglé

Sur l'appareil, le message suivant apparaît à l'écran du téléviseur.

Votre sélection dépasse le niveau de restriction autorisé par le lecteur. Modifier la restriction?

Oui

Non

Pour effectuer la lecture du disque:

1. Sélectionner "Oui" et appuyer sur [ENTER].
  2. Entrer le mode de passe à 4 chiffres puis appuyer sur [ENTER].
  3. Appuyer de nouveau sur [ENTER] pour lancer la lecture.
- Le niveau de restriction préalablement réglé est de nouveau activé sur retrait du disque ou sur coupure du contact.

**Sélectionner "2 Restriction par classe", puis appuyer.**

**Sélectionner le classement, puis appuyer.**

**Niveaux 7 à 0**

Appuyer deux fois.

Entrer un mot de passe à 4 chiffres

<b>Niveau 8</b>	Aucune restriction.
<b>Niveaux 7 à 1</b>	Restriction de DVD selon le classement intégré (scènes pour adultes ou violentes).
<b>Niveau 0</b>	Aucun DVD ne peut être lu.

**Sélectionner "2 Restriction par classe", puis appuyer.**

**Appuyer**

Entrer le mot de passe à 4 chiffres

**Sélectionner le paramètre, puis effectuer les modifications voulues**

<b>Déverrouiller le lecteur</b>	Sélectionner "1 Déverrouiller le lecteur"
<b>Changer le code</b>	① Sélectionner "2 Changer le code" ② Entrer le nouveau mot de passe ③ Appuyer sur la manette à deux reprises
<b>Sélection du niveau de restriction</b>	① Sélectionner "3 Sélection du niveau de restriction" ② Sélectionner le nouveau classement et appuyer sur la manette
<b>Déverrouillage temporaire</b>	Sélectionner "4 Déverrouillage temporaire" et appuyer sur la manette à deux reprises

**Retour au menu précédent**  
Appuyer sur [RETURN].

**En cas d'erreur lors de l'entrée du mot de passe**  
Appuyer sur [CANCEL] pour recommencer.

**Pour supprimer les menus**  
Appuyer sur [RETURN] pour revenir à l'écran précédent.

## Langues des Menus

Il est possible de sélectionner la langue des menus qui s'affichent à l'écran du téléviseur.

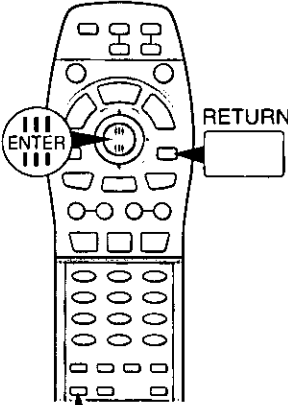

En mode arrêt, appuyer sur [ACTION].

ACTION

1	Langues du disque	
2	Restriction par classe	Niveau 8
3	Langues des Menus	Français
4	Affichage à l'écran	
5	Luminosité de l'afficheur	Toujours lumineux
6	Image télé	4 : 3
7	Sortie audio numérique	
8	Haut-parleurs	Multicanal
9	Autres réglages	

Appuyez sur RETURN pour quitter

Écran des paramètres initiaux

## Affichage à l'écran

Il est possible d'activer ou de désactiver l'affichage des messages qui apparaissent à l'écran lors de l'exécution d'une opération. Il est aussi possible de sélectionner la couleur et la position de ces messages et des écrans GUI.

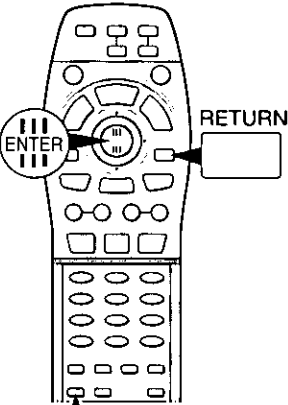

En mode arrêt, appuyer sur [ACTION].

ACTION

1	Langues du disque	
2	Restriction par classe	Niveau 8
3	Langues des Menus	Français
4	Affichage à l'écran	
5	Luminosité de l'afficheur	Toujours lumineux
6	Image télé	4 : 3
7	Sortie audio numérique	
8	Haut-parleurs	Multicanal
9	Autres réglages	

Appuyez sur RETURN pour quitter

Écran des paramètres initiaux

## Luminosité de l'afficheur

Il est possible d'atténuer la brillance de l'affichage.

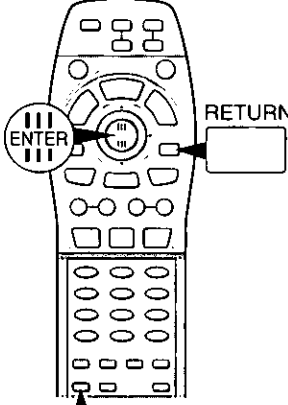

En mode arrêt, appuyer sur [ACTION].

ACTION

1	Langues du disque	
2	Restriction par classe	Niveau 8
3	Langues des Menus	Français
4	Affichage à l'écran	
5	Luminosité de l'afficheur	Toujours lumineux
6	Image télé	4 : 3
7	Sortie audio numérique	
8	Haut-parleurs	Multicanal
9	Autres réglages	

Appuyez sur RETURN pour quitter

Écran des paramètres initiaux

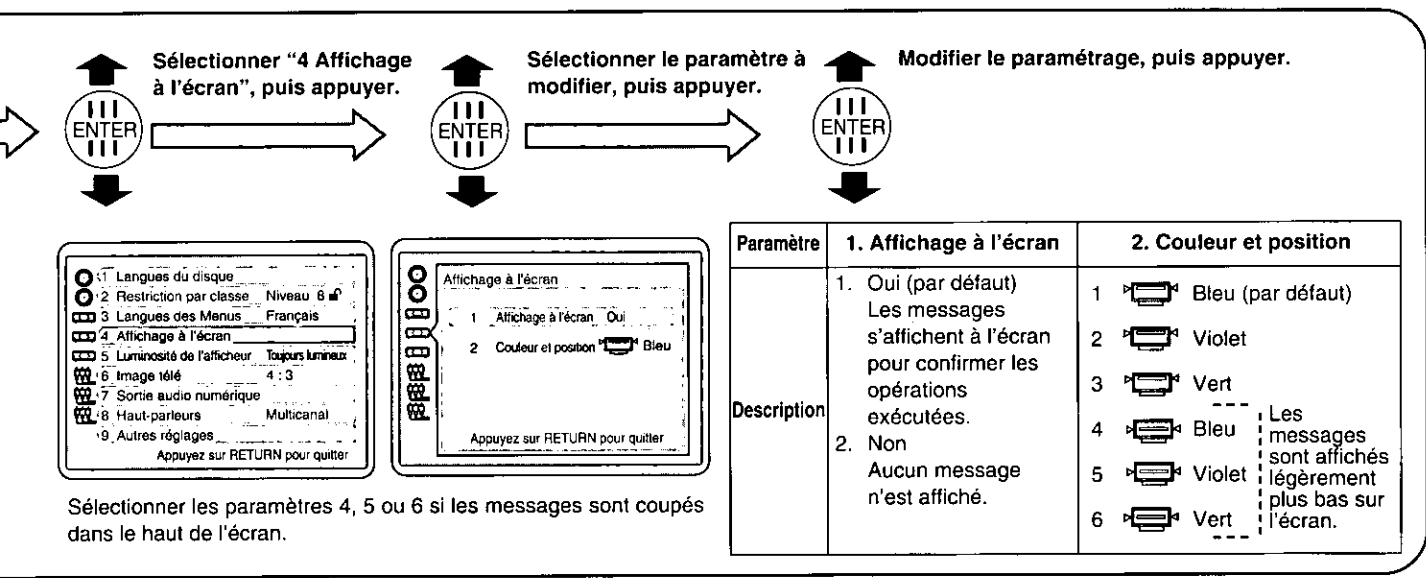
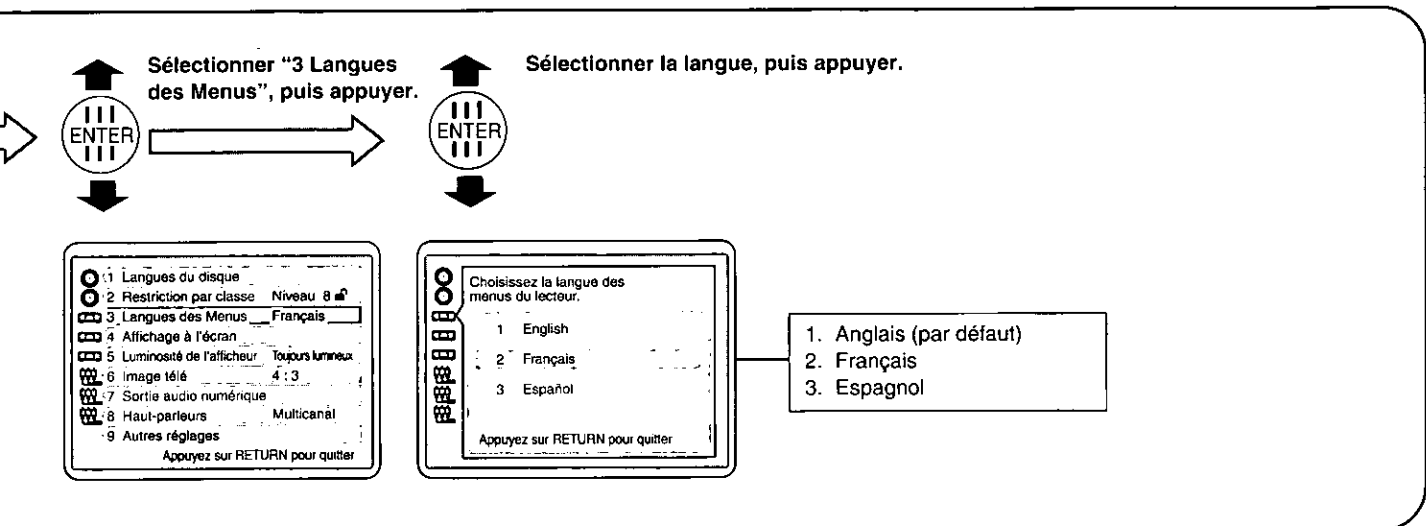

Paramétrage

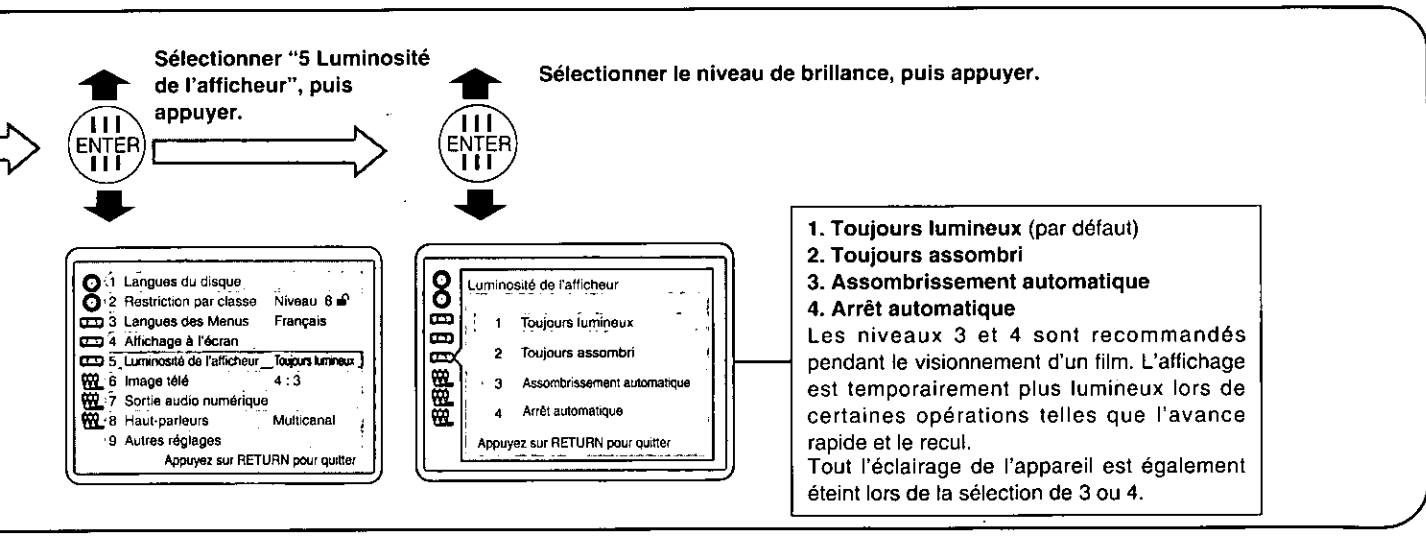

**Retour au menu précédent**  
Appuyer sur [RETURN].

**Pour supprimer les menus**  
Appuyer sur [RETURN] pour revenir à l'écran précédent.

## Autres réglages

D'autres paramétrages sont possibles pour permettre d'entendre ou de couper le son pendant la recherche. (DVD vidéo et CD vidéo seulement).

- **Mode d'arrêt sur image**

Il est possible de modifier les paramètres de manière à éliminer le flou et optimiser le rendu de l'image.

- **Recherche avec son**

Il est possible d'entendre ou de couper le son pendant la recherche. (DVD vidéo et CD vidéo seulement)

- **Type d'écran (4:3)**

Permet de choisir comment une image prévue pour grand écran sera affichée sur un écran de téléviseur ordinaire.

- **Compression dynamique**

Permet de réduire la dynamique pour ne pas déranger l'entourage à l'occasion d'un visionnement tard dans la nuit.

- **RE-MASTER (Rehaut audio)**

Il est possible d'activer et de désactiver cette fonction.

- **Affichage d'image fixe**

Permet de choisir si l'image est affichée ou non lors d'une pause.

- **Commande de niveau du noir**

Permet de sélectionner le niveau du noir "plus clair" ou "plus foncé".

- **Mode DVD vidéo**

Permet de choisir l'apparence des images enregistrées sur certains disques DVD audio.

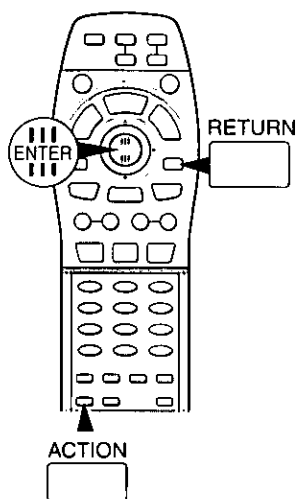

En mode arrêt, appuyer sur [ACTION].

ACTION

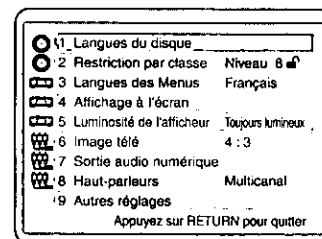

Écran des paramètres initiaux



Paramètres	1. Mode d'arrêt sur image	2. Recherche avec son
Description	<p>1. <b>Automatique</b> (par défaut) Le lecteur sélectionne automatiquement l'arrêt sur image ou sur champ.</p> <p>2. <b>Champ</b> Le lecteur affiche un arrêt sur champ dont l'image est moins floue. Par contre, un champ ne représente que la moitié d'une image; sa qualité est donc moindre.</p> <p>3. <b>Image</b> Le lecteur affiche un arrêt sur image dont l'image est plus nette. Par contre, comme l'image se compose de deux champs, l'image apparaît floue.</p> <p><b>Pour référence</b> Se reporter au glossaire pour de plus amples renseignements sur les images et les champs (➔ page 45).</p>	<p>1. <b>Oui</b> (par défaut) Le son est entendu pendant la recherche.</p> <p>2. <b>Non</b> Le son est coupé pendant la recherche. (DVD vidéo et CD vidéo)</p>



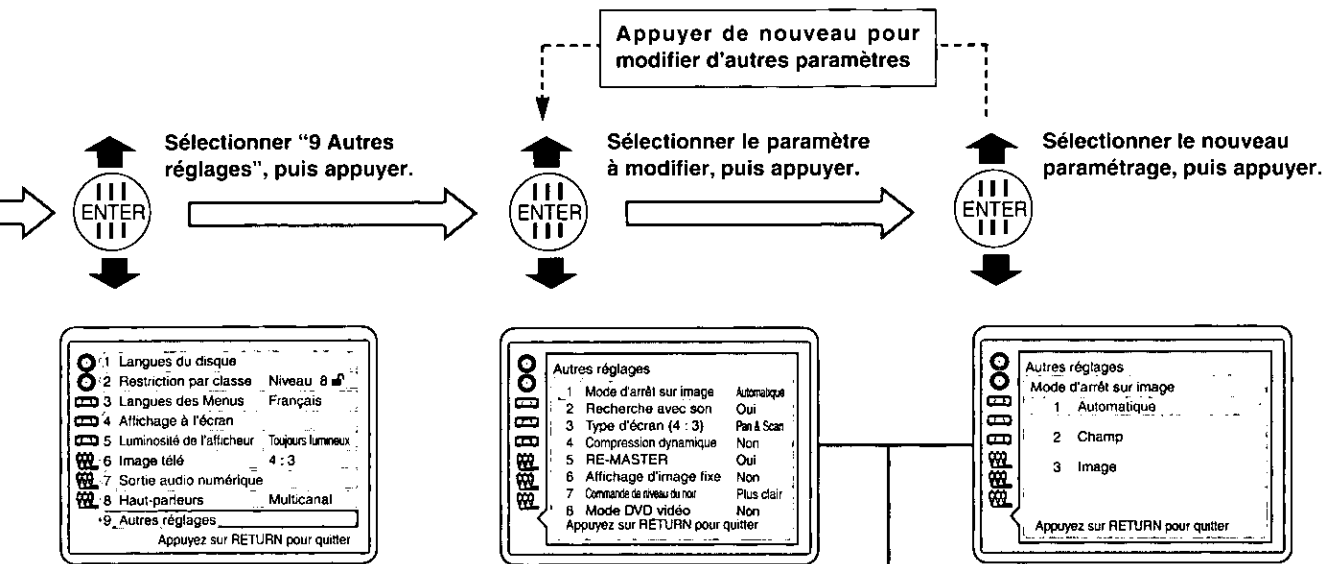

3. Type d'écran (4:3)	4. Compression dynamique	6. Affichage d'image fixe	7. Commande de niveau du noir	8. Mode DVD vidéo
<p><b>1. Pan &amp; Scan</b> (par défaut) Lors de la lecture sur un téléviseur ordinaire de films conçus pour un grand écran, l'image est agrandie. Cela entraîne un rognage des extrémités de l'image, mais l'image occupe tout l'écran. Les films ne portant pas l'indication Pan &amp; Scan sont lus en mode Letterbox.</p> <p><b>2. Letterbox</b> Lors de la lecture sur un téléviseur ordinaire de films conçus pour un grand écran, l'image est montrée au complet. Cela entraîne toutefois la présence de bandes noires dans le haut et le bas de l'écran.</p>	<p><b>1. Non</b> (par défaut) Le son est entendu à volume normal.</p> <p><b>2. Oui</b> La dynamique est comprimée. Cette compression n'est possible qu'avec des enregistrements faits avec Dolby Digital. L'activation de cette fonction permet de mettre le volume à un niveau pour lequel les dialogues sont clairement entendus, mais avec les parties sourdes de la piste son rendues plus basses que d'ordinaire.</p>	<p><b>1. Non</b> (par défaut) Le type d'image n'est pas indiqué pendant une pause de la lecture.</p> <p><b>2. Oui</b> Le type d'image (I/P/B) est affiché pendant une pause de la lecture.</p> <p><b>Pour référence</b> Lorsque cette fonction est activée, cet affichage apparaît pendant une pause de la lecture.</p> <div style="border: 1px solid black; padding: 5px; width: fit-content; margin: 10px auto;">Pause (P)</div> <p>Pour de plus amples renseignements sur les types d'images, se reporter au glossaire (➔ page 45).</p>	<p><b>1. Plus clair</b> (par défaut) Le niveau du noir de l'image est atténué. Sélectionner ce réglage lorsque l'appareil est raccordé à un téléviseur par le truchement de la prise VIDEO OUT ou S VIDEO OUT.</p> <p><b>2. Plus foncé</b> Le niveau du noir de l'image est accentué. Sélectionner ce réglage lorsque l'appareil est raccordé à un téléviseur par le truchement de la prise COMPONENT VIDEO OUT (Y, Pb, Pr).</p>	<p><b>1. Non</b> (par défaut) Les disques DVD audio sont lus comme tels.</p> <p><b>2. Oui</b> Les disques DVD audio sont lus de la même manière que les disques DVD vidéo.</p> <p><b>Nota</b> Ce mode retourne à "Non" sur retrait du disque ou coupure du contact.</p>
	<p><b>5. RE-MASTER</b></p> <p><b>1. Oui</b> (par défaut) <b>2. Non</b></p>			

**Retour au menu précédent**  
Appuyer sur [RETURN].

**Pour supprimer les menus**  
Appuyer sur [RETURN] pour revenir à l'écran précédent.

# Raccordement d'un amplificateur et d'enceintes acoustiques - Raccordement et paramétrage

Se reporter au tableau ci-dessous pour raccorder un amplificateur et des enceintes acoustiques au lecteur. Pour de plus amples détails, voir les pages suivantes.

	Raccordement*1	Paramétrage - sortie numérique (⇒ page 38)	Paramétrage - enceintes (⇒ page 40)
Lecture à partir des enceintes avant à 2-canaux.	<ul style="list-style-type: none"> <li>• Amplificateur</li> <li>• Enceintes avant (⇒ page 35).</li> </ul>	<ul style="list-style-type: none"> <li>• Sélectionner "Non" pour le paramètre PCM Down Conversion.</li> </ul>	<ul style="list-style-type: none"> <li>• Régler l'enceinte centrale, les enceintes ambiophoniques et l'enceinte d'extrêmes-graves à "NO".</li> </ul>
Reproduction de l'effet ambiophonique 5.1-canaux des disques DVD en utilisant le décodeur incorporé.	<ul style="list-style-type: none"> <li>• Amplificateur avec prises d'entrée 5.1-canaux.</li> <li>• Système d'enceintes pour 5.1-canaux (⇒ page 35, 36).</li> </ul>	<ul style="list-style-type: none"> <li>• Sélectionner "Non" pour le paramètre PCM Down Conversion.</li> </ul>	<ul style="list-style-type: none"> <li>• Mettre toutes les enceintes en marche.</li> <li>• Régler l'équilibre des canaux.</li> <li>• Régler le temps de retard.</li> </ul>
Reproduction de l'effet ambiophonique 5.1-canaux des disques DVD en utilisant le décodeur d'un autre appareil (ex.: processeur audionumérique).	<ul style="list-style-type: none"> <li>• Décodeur</li> <li>• Amplificateur avec prises d'entrée 5.1-canaux.</li> <li>• Système d'enceintes pour 5.1-canaux (⇒ page 36).</li> </ul>	<ul style="list-style-type: none"> <li>• Sélectionner "Oui" pour le paramètre PCM Down Conversion.</li> <li>• Sélectionner "Bitstream"*2 pour le paramètre Dolby Digital et DTS Digital Surround.</li> </ul>	<ul style="list-style-type: none"> <li>• Aucun paramétrage requis.</li> <li>• Effectuer les réglages des enceintes sur le décodeur.</li> </ul>
Raccordement d'un amplificateur numérique à 2-canaux.	<ul style="list-style-type: none"> <li>• Amplificateur numérique à 2-canaux (⇒ page 37).</li> </ul>	<ul style="list-style-type: none"> <li>• Sélectionner "Oui" pour le paramètre PCM Down Conversion.</li> <li>• Sélectionner "PCM" pour le paramètre Dolby Digital et DTS Digital Surround.</li> </ul>	<ul style="list-style-type: none"> <li>• Aucun paramétrage requis.</li> </ul>
Enregistrement sur un lecteur MD ou autre dispositif d'enregistrement numérique.*3	<ul style="list-style-type: none"> <li>• Lecteur MD (⇒ page 37).</li> </ul>	<ul style="list-style-type: none"> <li>• Sélectionner "Oui" pour le paramètre PCM Down Conversion.</li> <li>• Sélectionner "PCM" pour le paramètre Dolby Digital et DTS Digital Surround.</li> </ul>	<ul style="list-style-type: none"> <li>• Aucun paramétrage requis.</li> </ul>
Enregistrement sur une platine cassette ou autre dispositif d'enregistrement analogique.	<ul style="list-style-type: none"> <li>• Magnétophone à cassette.</li> <li>• Amplificateur (⇒ page 37).</li> </ul>	<ul style="list-style-type: none"> <li>• Sélectionner "Non" pour le paramètre PCM Down Conversion.</li> </ul>	<ul style="list-style-type: none"> <li>• Aucun paramétrage requis.</li> </ul>
Raccordement de 3 enceintes.	<ul style="list-style-type: none"> <li>• Amplificateur avec prises d'entrée pour 5.1-canaux.</li> <li>• Enceintes: deux principales, une pour le canal centre (⇒ page 35).</li> </ul>	<ul style="list-style-type: none"> <li>• Sélectionner "Non" pour le paramètre PCM Down Conversion.</li> </ul>	<ul style="list-style-type: none"> <li>• Mettre le canal centre en marche.</li> <li>• Désactiver le circuit d'ambiophonie.</li> <li>• Régler l'équilibre des canaux.</li> <li>• Régler le temps de retard.</li> </ul>
Raccordement de 4 enceintes.	<ul style="list-style-type: none"> <li>• Amplificateur avec prises d'entrée pour 5.1-canaux.</li> <li>• Enceintes: deux principales, deux ambiophoniques (⇒ page 35, 36).</li> </ul>	<ul style="list-style-type: none"> <li>• Sélectionner "Non" pour le paramètre PCM Down Conversion.</li> </ul>	<ul style="list-style-type: none"> <li>• Activer le circuit d'ambiophonie.</li> <li>• Mettre le canal centre hors marche.</li> <li>• Régler l'équilibre des canaux.</li> <li>• Régler le temps de retard.</li> </ul>

\*1 Les équipements sont mentionnés uniquement à titre d'exemples.

\*2 Si le décodeur ne peut prendre en charge les signaux DTS, régler Dolby Digital à "Bitstream" et DTS Digital Surround à "PCM".

\*3 Raccorder un équipement numérique capable de prendre en charge une fréquence d'échantillonnage de 48 kHz/16 bit. Aucun enregistrement numérique n'est possible si le disque comporte une protection anti-piratage.

## Nota

Désactiver la fonction V.S.S. (⇒ page 16) dans le cas où plus de deux enceintes principales sont connectées. En effet, les autres enceintes seraient hors circuit si la fonction V.S.S. demeure activée.

## Câble de raccordement stéréo (vendu séparément)

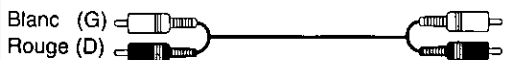

Lors des raccordements, s'assurer de consulter les manuels d'utilisation de l'amplificateur, des enceintes et de tout autre équipement.

## Lecture à partir des enceintes avant (2-canaux) (Système de base)

Configuration de base pour une reproduction de la haute qualité sonore des DVD audio.

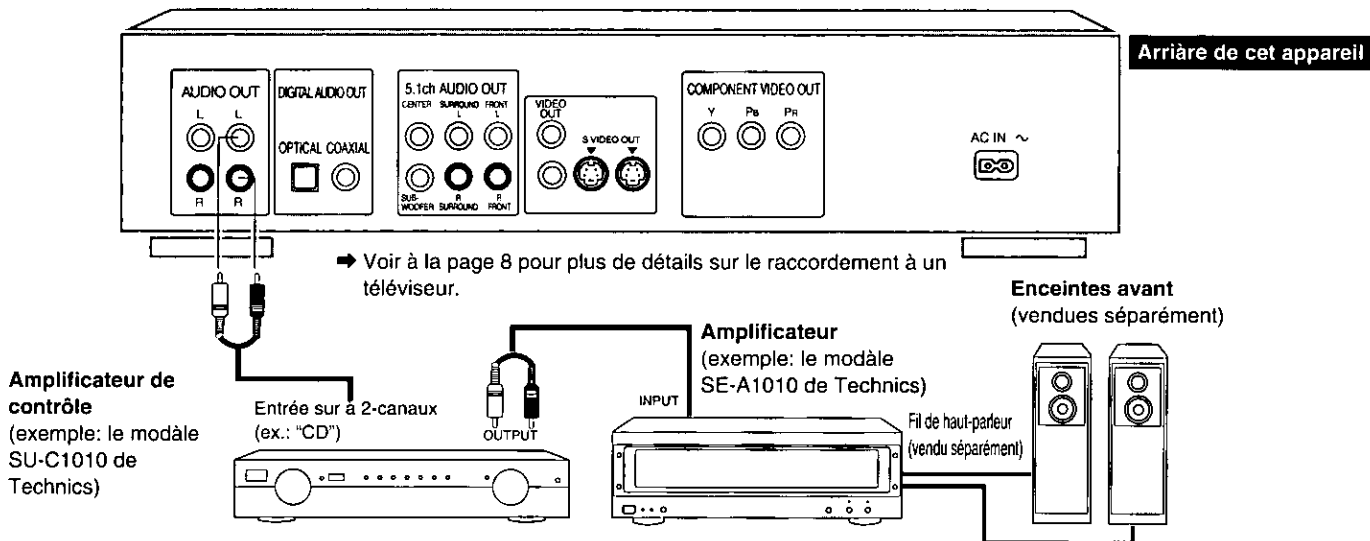

## Raccordement d'un système ambiophonique à 5.1-canaux

Cette configuration s'utilise pour la lecture des disques DVD audio et DVD vidéo avec sonorité ambiophonique.

### Exemple 1: Amplificateurs séparés (avec prises d'entrée DVD à 5.1-canaux)

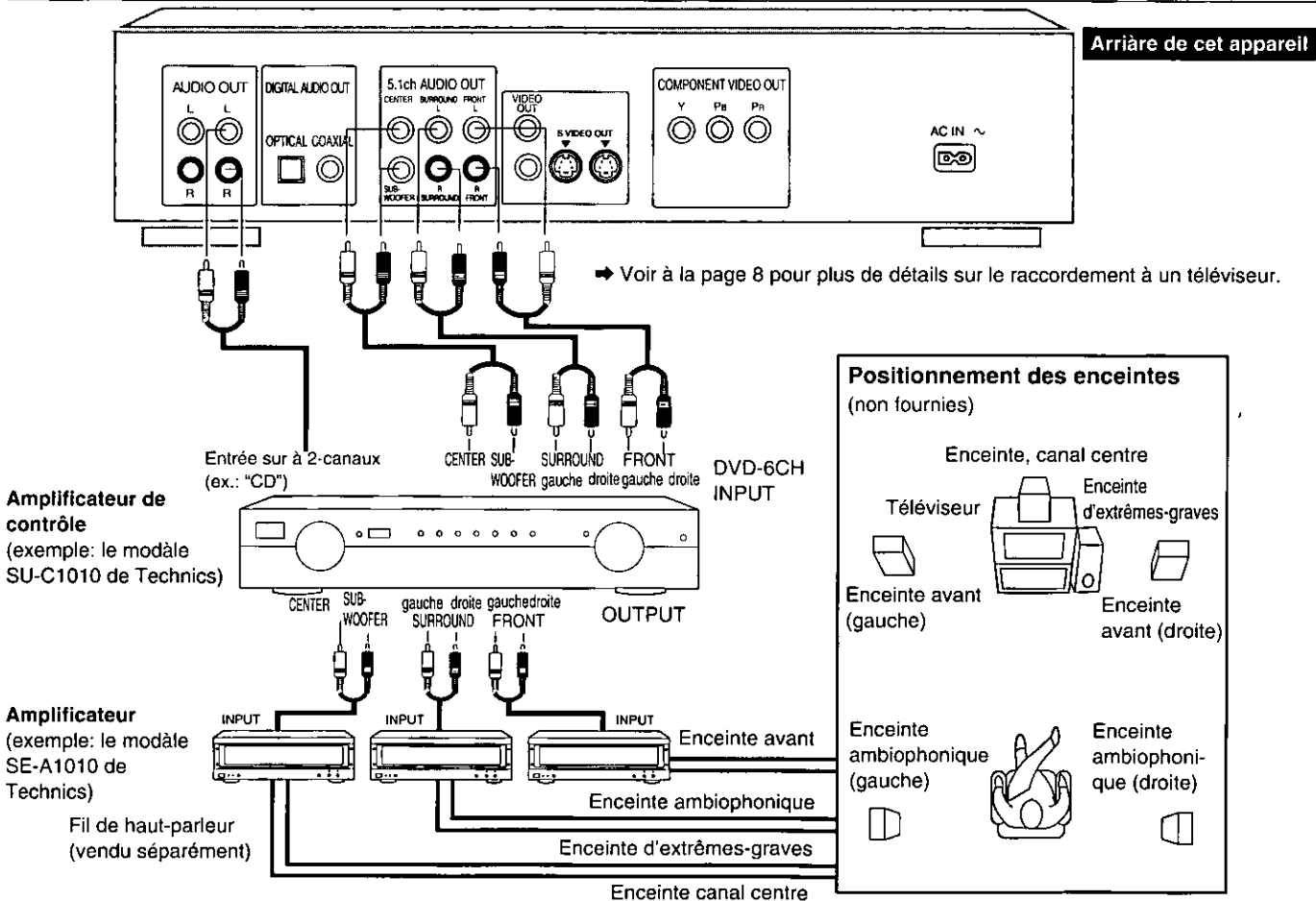

## Exemple 2: Amplificateur de contrôle AV (avec prise d'entrée DVD à 5.1-canaux)

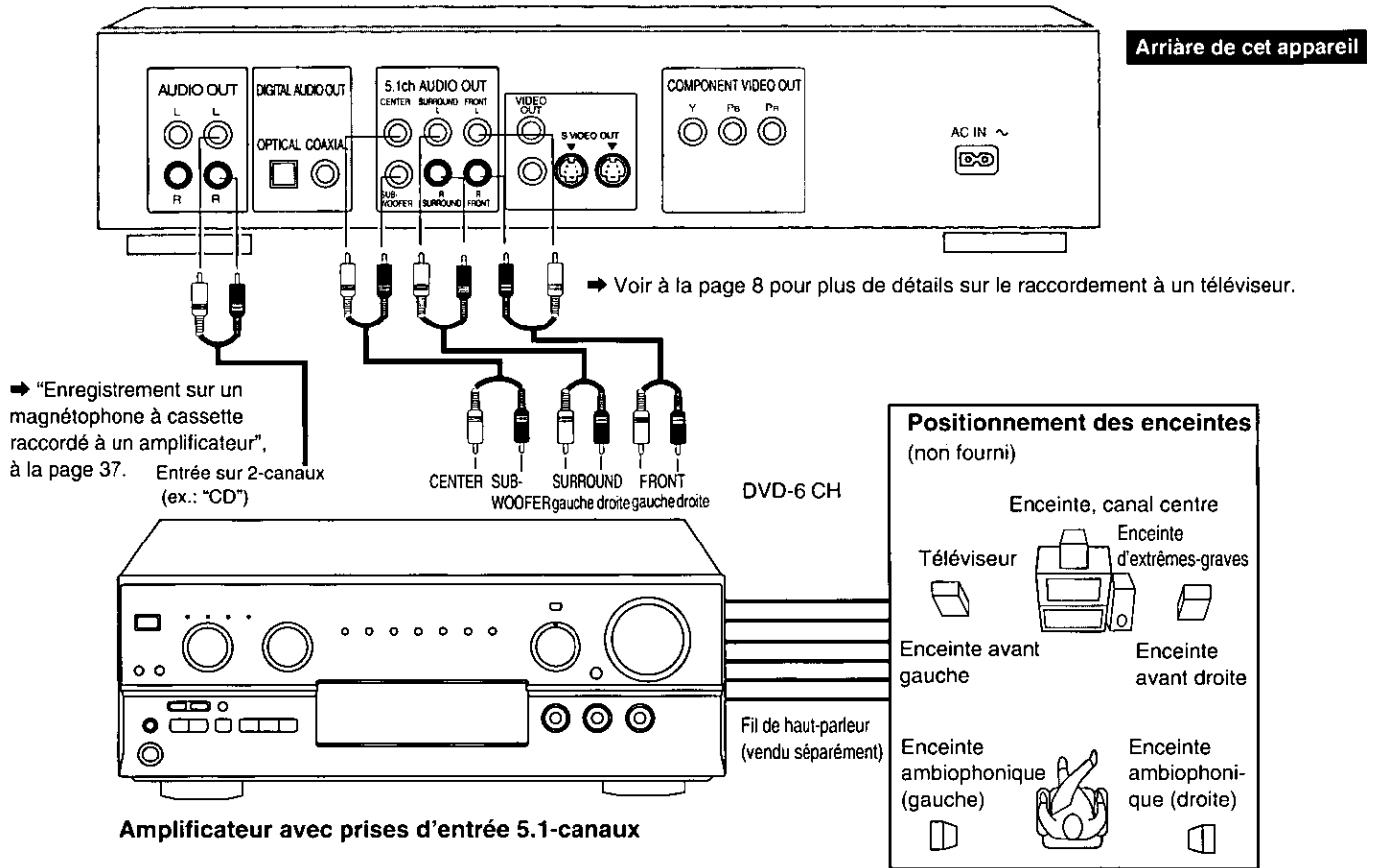

## Raccordement d'un système ambiophonique avec un décodeur numérique

Ceci est utile lors du raccordement d'un décodeur numérique Dolby Digital et DTS avec plusieurs prises d'entrée.

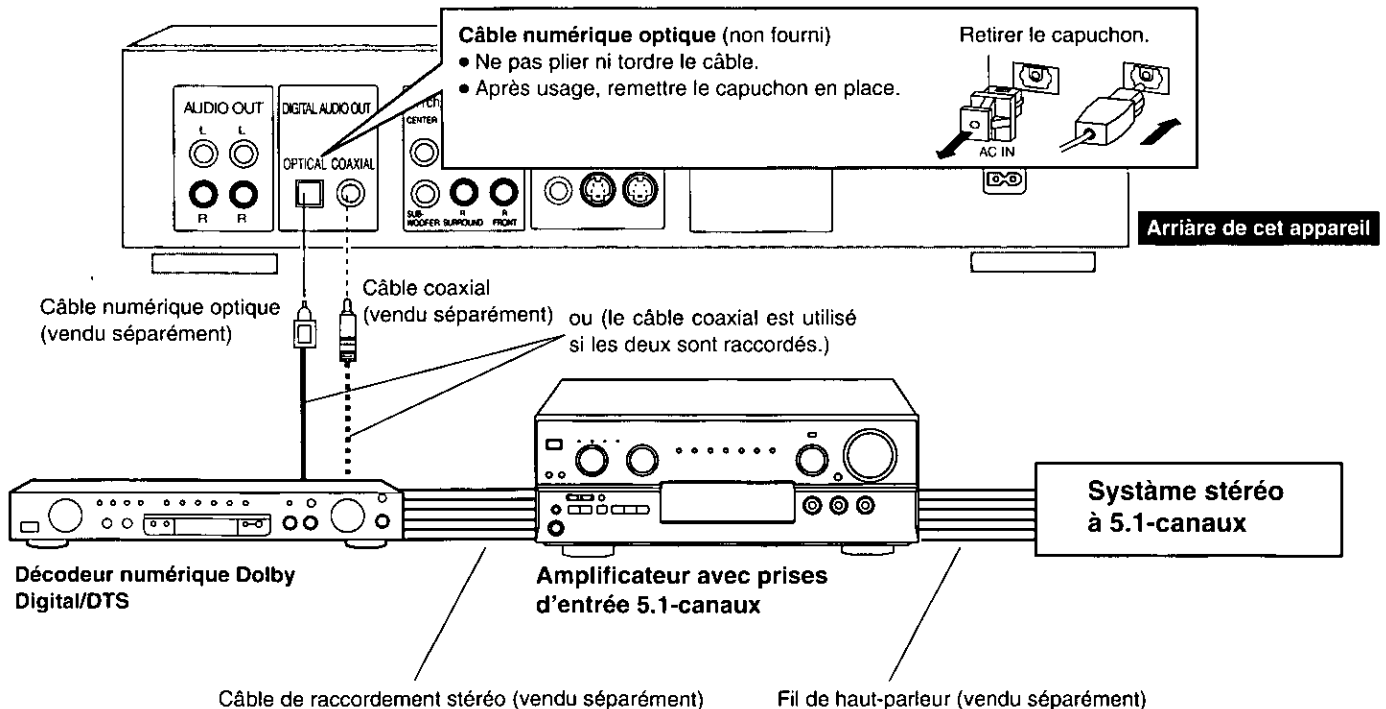

## Autres raccordements

### Raccordement d'un amplificateur numérique à 2-canaux

#### Arrière de cet appareil

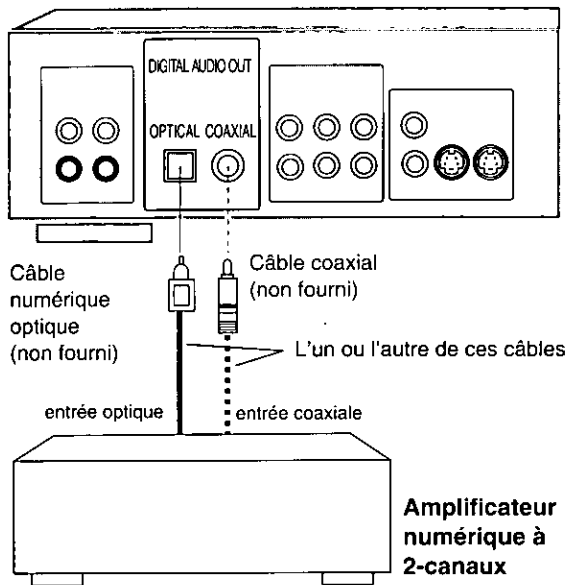

### Enregistrement direct sur un lecteur MD

#### Arrière de cet appareil

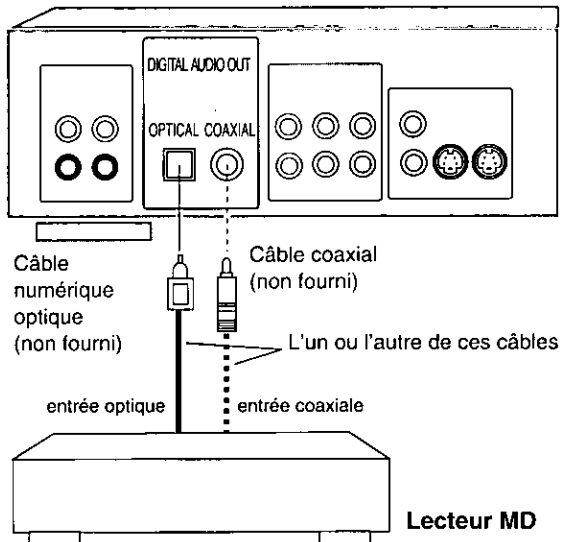

### Enregistrement sur un magnétophone à cassette raccordé à un amplificateur

Raccorder l'amplificateur à un des jeux des prises de sortie audio (AUDIO OUT).

Si une connexion sur 5.1-canaux est utilisée, seul le signal sur les deux canaux avant sera enregistré.

#### Arrière de cet appareil

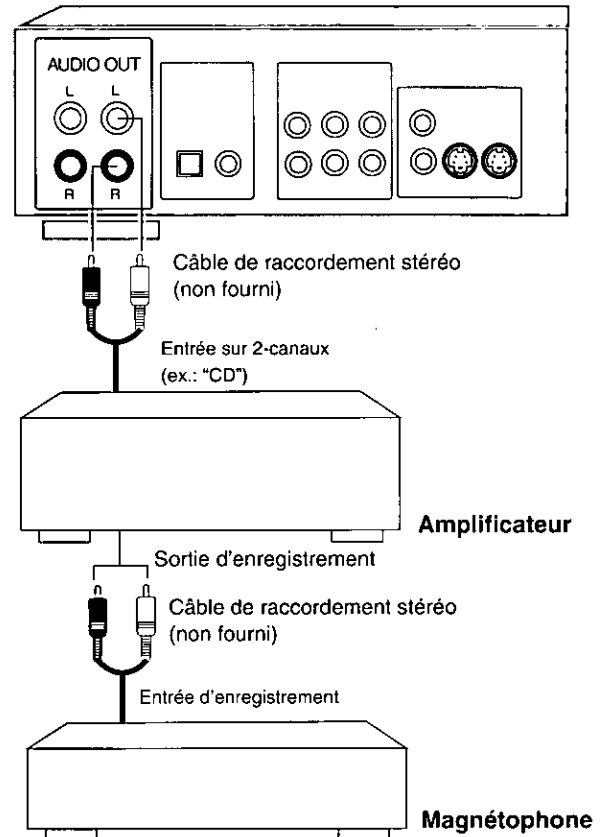

## Sortie audio numérique

Les paramètres du signal de sortie audio numérique du lecteur doivent être appropriés au type d'équipement utilisé.

- **PCM Down Conversion**

Conversion ou non des signaux 96 kHz du disque DVD vidéo au format 48 kHz/16 bit.

- **Dolby Digital**

Acheminement des signaux Dolby Digital tels quels (trains de bits) ou conversion au format PCM à 2 canaux pour permettre la reproduction de la bande son sans l'utilisation d'un décodeur.

- **DTS Digital Surround**

Le même paramétrage que pour les signaux Dolby Digital est possible pour les signaux dts.

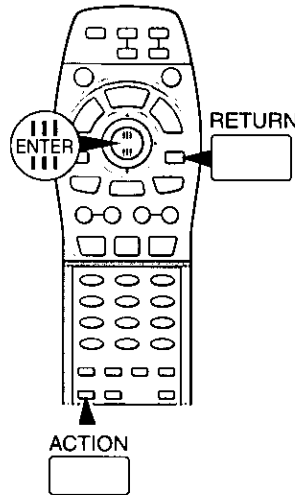

En mode arrêt, appuyer sur [ACTION].

ACTION

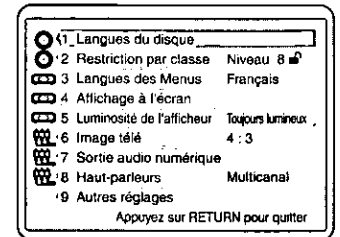

Écran des paramètres initiaux

### Précautions à prendre avec le connecteur de sortie audio numérique optique/coaxial:

Si le lecteur est raccordé à un amplificateur numérique non muni d'un décodeur, s'assurer que les paramètres Dolby Digital et DTS sont réglés à "PCM". En effet, si les signaux transmis sous le format "Bitstream" (trains de bit), il y aura présence de bruit susceptible d'endommager et l'ouïe et les haut-parleurs.

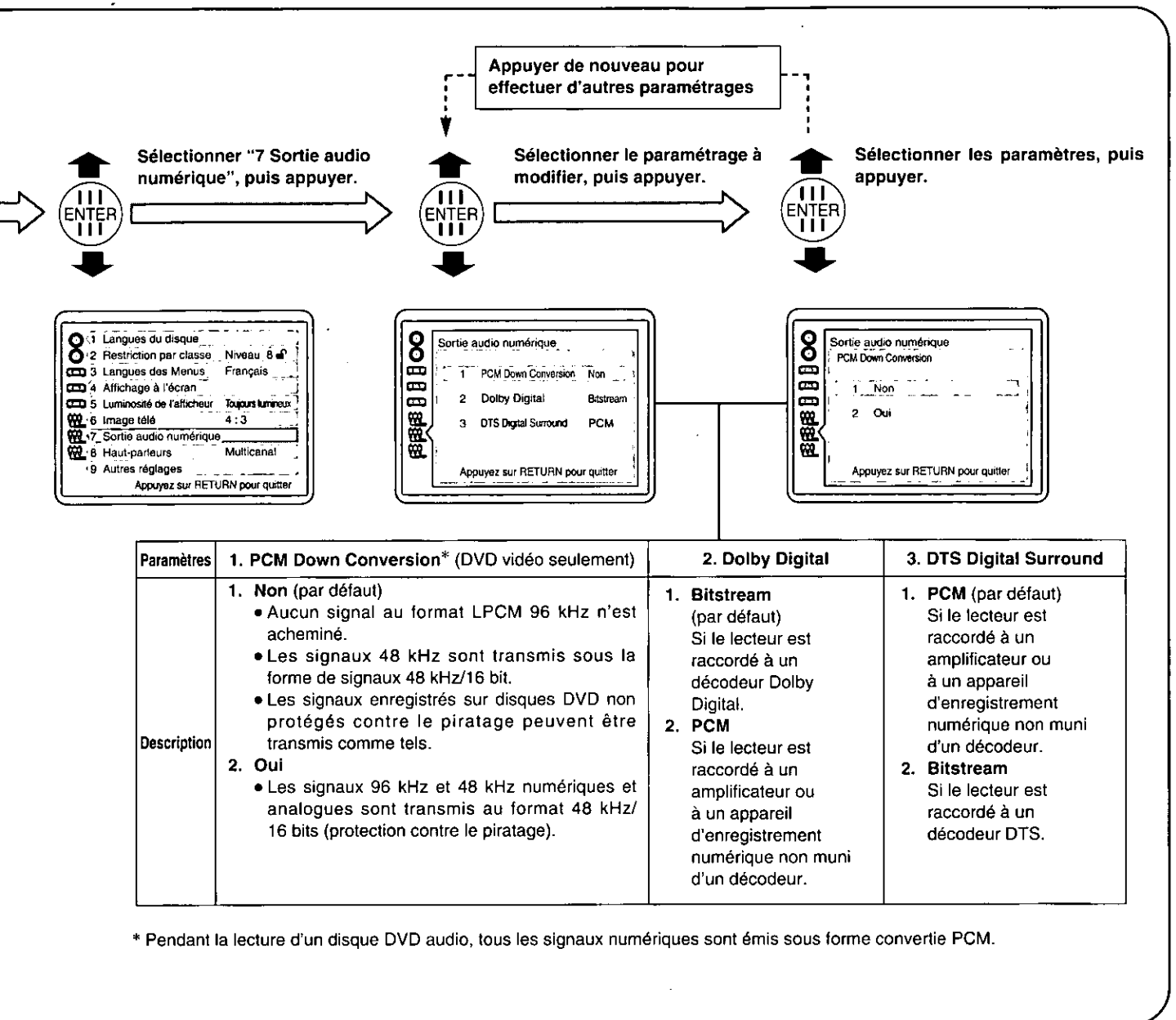

Pour un signal audio 192 kHz ou 96 kHz de haute qualité, utiliser une connexion de sortie sur 5.1-canaux et régler PCM Down Conversion sur "Non".

Fabriqué sous licence de Dolby Laboratories. "Dolby" et le symbole double D sont des marques de commerce de Dolby Laboratories. Œuvres confidentielles non publiées. © 1992-1999 Dolby Laboratories. Tous droits réservés.

Fabriqué sous licence de Digital Theater Systems, Inc. Brevet no 5,451,942 des États-Unis et autres brevets mondiaux émis et en attente. "DTS" et "DTS Digital Surround" sont des marques déposées de Digital Theater Systems, Inc. © 1996 Digital Theater Systems, Inc. Tous droits réservés.

**Retour au menu précédent**  
Appuyer sur [RETURN].

**Pour supprimer les menus**  
Appuyer sur [RETURN] pour revenir à l'écran précédent.

## Haut-parleurs

Définir les paramètres les plus appropriés aux enceintes utilisées.

• **Mode**

Sélectionner la taille des enceintes et si elles sont en circuit ou non. Même si une enceinte est raccordée, celle-ci peut-être mise en ou hors circuit.

• **Temps de délai**

Modifier ce paramétrage pour pallier les différences dans les distances entre les enceintes et la position d'écoute.

• **Test**

Utiliser ce test pour régler l'équilibre du volume entre les enceintes.

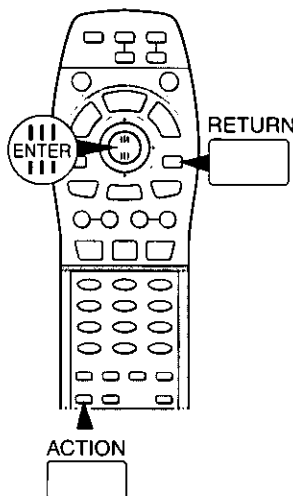

En mode arrêt, appuyer sur [ACTION].

ACTION

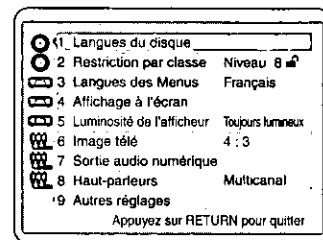

Écran des paramètres initiaux

## Écran des paramètres des enceintes

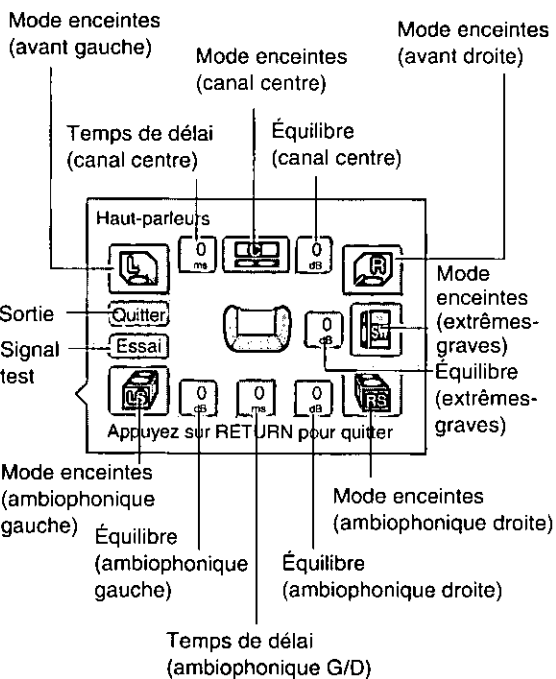

Paramètre	Mode - enceintes
	Les valeurs soulignées sont les paramètres par défaut. Est "grande" une enceinte avec une puissance admissible inférieure à 100 Hz les autres étant qualifiées de "petite".
	<b>Enceinte avant (L (G)/R (D))</b> Exemple (LS)
	<u>Grande</u> /Petite
	<b>Enceinte - canal centre (C)</b>
	<u>Grande</u> /Petite/Non
	<b>Enceinte d'extrêmes-graves (SW)</b> • Grande
	<u>Oui</u> /Non
	<b>Enceinte ambiophonique (LS (G)/RS (D))</b>
	<u>Grande</u> /Petite/Non
	• Petite
	• Non
Description	
	<b>Nota</b>
	Si l'enceinte d'extrêmes-graves est désactivée ("Non"), les enceintes avan seront automatiquement réglées à "Grande".

**Nota**

Lors de la lecture de DVD audio, les réglages du disque peuvent avoir priorité. "P.PCM" apparaît ou "D.MIX" disparaît du panneau.

**"2 canaux"**

Sélectionner cette option lors du raccordement d'un appareil avec un câble de raccordement stéréo aux prises avant gauche et droite des prises d'entrée 5.1 canaux.

Une pression sur la manette rappelle l'affichage des paramètres initiaux.



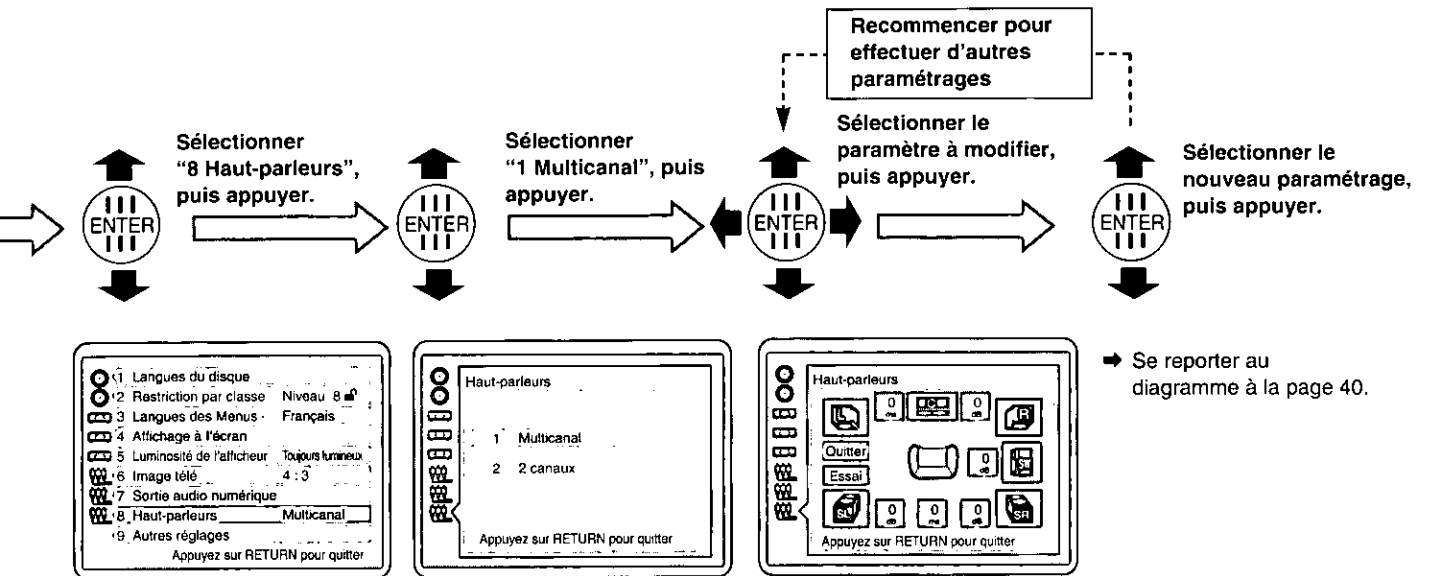

Consulter la note au bas de la page 40 pour plus de détails sur "2 canaux".

### Temps de délai

Avec un signal 5.1-canaux, les résultats seront de qualité optimale si toutes les enceintes, à l'exception de celle des extrêmes-graves, sont à une même distance de la position d'écoute.

Avec Dolby Digital, le temps de délai sur les enceintes ambiophoniques et du canal centre peut être modifié pour pallier les différences dans la distance entre ces enceintes. Ces réglages n'ont aucun effet sur les sources DTS ou DVD audio.

Position idéale de l'enceinte de canal centre

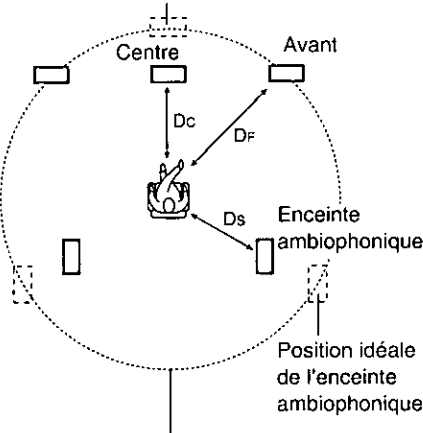

Placer toutes les enceintes à l'intérieur de cette circonférence

#### • Enceinte, canal centre

Fixer le temps de délai à 0 ms si  $D_f$  est inférieur ou égal à  $D_c$ .

Si $D_f - D_c =$	Temps de délai
50 cm	1,3 ms
100 cm	2,6 ms
150 cm	3,9 ms
200 cm	5,3 ms

#### • Enceintes ambiophoniques

Fixer le temps de délai à 0 ms si  $D_f$  et  $D_s$  sont égaux.

Si $D_f - D_s =$	Temps de délai
200 cm	5,3 ms
400 cm	10,6 ms
600 cm	15,9 ms

Par défaut, le temps de délai est fixé à 0 ms pour les deux types d'enceintes.

### Test (pour régler l'équilibre entre les canaux)

Un signal test est reproduit sur une enceinte à la fois en alternance, en commençant dans le sens horaire par l'enceinte avant gauche.

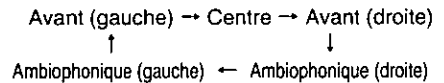

Régler le volume sur les enceintes ambiophoniques et du canal centre de manière qu'il semble égal à celui sur les enceintes avant. Le volume sur les enceintes avant ne peut être réglé ici et aucun signal test n'est produit sur l'enceinte d'extrêmes-graves.

#### Réglage du volume

Manœuvrer la manette vers le haut ou le bas au moment où le signal test est produit sur l'enceinte à régler. Le signal est émis sur l'enceinte tant que les réglages ne sont pas terminés.

#### Désactivation du signal test

Appuyer sur la manette.

#### Réglage du volume des extrêmes-graves

- Utiliser la manette pour mettre le carré de l'équilibre de canal centre en surbrillance et appuyer.
- Déplacer la manette vers le haut pour monter le volume et vers le bas pour le baisser puis appuyer.

#### Retour au menu précédent

Appuyer sur [RETURN].

#### Pour supprimer les menus

Appuyer sur [RETURN] pour revenir à l'écran précédent.

#### Sortie du menu

Mettre "Quitter" en surbrillance et appuyer sur la manette.

# Sommaire des paramètres initiaux

















Le tableau ci-dessous donne la liste des paramètres qu'il est possible de modifier avant de lire des disques (paramètres initiaux). Pour de plus amples détails, se reporter aux pages de référence indiquées. Les paramètres soulignés sont ceux fixés par défaut.

Paramètres	Description		Page	
1. Langues du disque	Audio (dialogues)	<u>Anglais</u> /Français/Espagnol/Version Originale/Autre	26	
	Sous-titres	<u>Automatique</u> /Anglais/Français/Espagnol/Autre		
	Menus du disque	<u>Anglais</u> /Français/Espagnol/Autre		
2. Restriction par classe	<u>8 Autoriser tous les disques</u> /7/6/5/4/3/2/1/0 Interdire tous les disques		28	
3. Langues des Menus	<u>English</u> /Français/Español		30	
4. Affichage à l'écran	Affichage à l'écran	<u>Oui</u> /Non	30	
	Couleur et position	<u>Bleu</u> /Violet/Vert/Bleu(légèrement plus basse)/ Violet(légèrement plus basse)/Vert(légèrement plus basse)		
5. Luminosité de l'afficheur	<u>Toujours lumineux</u> /Toujours assombri/Assombrissement automatique/Arrêt automatique		30	
6. Image télé	4:3	<u>Téléviseur</u> /Projecteur à tube cathodique/Projecteur LCD/ Rétroprojecteur	10	
	16:9	<u>Téléviseur</u> /Projecteur à tube cathodique/Projecteur LCD/ Rétroprojecteur		
7. Sortie audio numérique	PCM Down Conversion	<u>Non</u> /Oui	38	
	Dolby Digital	<u>Bitstream</u> /PCM		
	DTS Digital Surround	<u>PCM</u> /Bitstream		
8. Haut-parleurs	Multi-canal	Mode-enceintes	Enceinte avant gauche/droite (L/S): <u>Grande</u> /Petite Enceinte - canal centre (C): <u>Grande</u> /Petite/Non Enceinte d'extrêmes-graves (SW): <u>Oui</u> /Non Enceinte ambiophonique gauche/droite (LS/RS): <u>Grande</u> /Petite/Non	40
		Temps de délai	Enceinte - canal centre: <u>0</u> /1,3/2,6/3,9/5,3 ms Enceinte ambiophonique: <u>0</u> /5,3/10,6/15,9 ms	
		Équilibre	Tous les canaux: <u>0</u> /±6 dB	
	2 canaux			
9. Autres réglages	Mode d'arrêt sur image	<u>Automatique</u> /Champ/Image	32	
	Recherche avec son	<u>Oui</u> /Non		
	Type d'écran (4:3)	<u>Pan &amp; Scan</u> /Letterbox		
	Compression dynamique	<u>Non</u> /Oui		
	RE-MASTER	<u>Oui</u> /Non		
	Affichage d'image fixe	<u>Non</u> /Oui		
	Commande de niveau du noir	<u>Plus clair</u> /Plus foncé		
	Mode DVD vidéo	<u>Non</u> /Oui		

# Apparence de l'image selon le type d'enregistrement

Les disques DVD sont enregistrés selon divers formats d'image et leur apparence à l'écran dépend du support, du type de téléviseur et du mode d'image sélectionné sur le téléviseur.

- Le format "boîte aux lettres" désigne une image sur laquelle des bandes noires apparaissent dans le bas et le haut de l'écran.
- Le format "grand écran - panoramique" désigne une image tronquée de manière qu'elle remplisse tout l'écran sans être déformée.

Téléviseur et mode d'image Format du support	4:3	16:9 mode plein écran	16:9 mode zoom	16:9 mode auto
<b>Grand écran, panoramique</b> 	Extrémités masquées 	Plein écran 	Bords supérieur et inférieur masqués 	Plein écran 
<b>Grand écran, sans panoramique</b> 	Format boîte aux lettres 			
<b>Ordinaire (4:3)</b> 	Plein écran 	Image étirée en largeur 	Bords supérieur et inférieur masqués 	Plein écran avec bandes noires à gauche et à droite 
<b>Ordinaire, boîte aux lettres (4:3)</b> 	Boîtes aux lettres 	Boîte aux lettres avec image étirée en largeur 	Plein écran 	Boîte aux lettres avec image étirée en largeur 

- Les appellations des modes d'image varient selon les marques de téléviseurs. L'apparence de l'image peut également varier d'un téléviseur à un autre. Pour de plus amples détails, se reporter au manuel afférent au téléviseur utilisé.

## Liste des codes des langues

6565: Afar	6984: Estonien	7565: Géorgien	7876: Hollandais	8469: Télougou
6566: Abkhaze	6985: Basque	7575: Kazakh	7879: Norvégien	8471: Tadjik
6570: Afrikaans	7065: Perse	7576: Groenlandais	7982: Oriya	8472: Thaïlandais
6577: Améharic	7073: Finnois	7577: Cambodgien (Khmer)	8065: Panjabi	8473: Tigrigna
6582: Arabe	7074: Fidjien	7578: Kannara	8076: Polonais	8475: Turkmène
6583: Assamais	7079: Féringien	7579: Coréen	8083: Afghan, Pachtou	8476: Tagalog
6588: Aimara	7082: Français	7583: Kachmiri	8084: Portugais	8479: Tsonga
6590: Azéri	7089: Frison	7585: Kurde	8185: Quechua	8482: Turc
6665: Bachkir	7165: Irlandais	7589: Kirghiz	8277: Rhéto-Roman	8484: Tatar
6669: Biélorusse	7168: Gaélique d'Écosse	7665: Latin	8279: Roumain	8487: Twi (Akan)
6671: Bulgare	7176: Galicien	7668: Lingala	8285: Russe	8575: Ukrainien
6672: Bihari	7178: Guarani	7679: Lao	8365: Sanscrit	8582: Ourdou
6678: Bengali	7185: Gujarati	7684: Lithuanien	8368: Sindhi	8590: Ouzbègue
6679: Tibétain	7265: Haoussa	7686: Letton	8372: Serbo-Croate	8673: Vietnamien
6682: Breton	7273: Hindi	7771: Malgache	8373: Singhalais	8679: Volapuk
6765: Catalan	7282: Croate	7773: Maori	8375: Slovaque	8779: Wolof
6779: Corse	7285: Hongrois	7775: Macédonien	8376: Slovène	8872: Xhosa
6783: Tchèque	7289: Arménien	7776: Malayalam	8377: Samoan	8979: Yorouba
6789: Gallois	7365: Interlangue	7778: Mongol	8378: Shona	9072: Chinois
6865: Danois	7378: Indonésien	7779: Moldave	8379: Somali	9085: Zulu
6869: Allemand	7383: Islandais	7782: Marathi	8381: Albanais	
6890: Bhoutan	7384: Italien	7783: Malais	8382: Serbe	
6976: Grec	7387: Hébreu	7784: Maltais	8385: Soudanais	
6978: Anglais	7465: Japonais	7789: Birman	8386: Suédois	
6979: Espéranto	7473: Yiddish	7865: Nauru	8387: Swahili	
6983: Espagnol	7487: Javanais	7869: Népalais	8465: Tamoul	

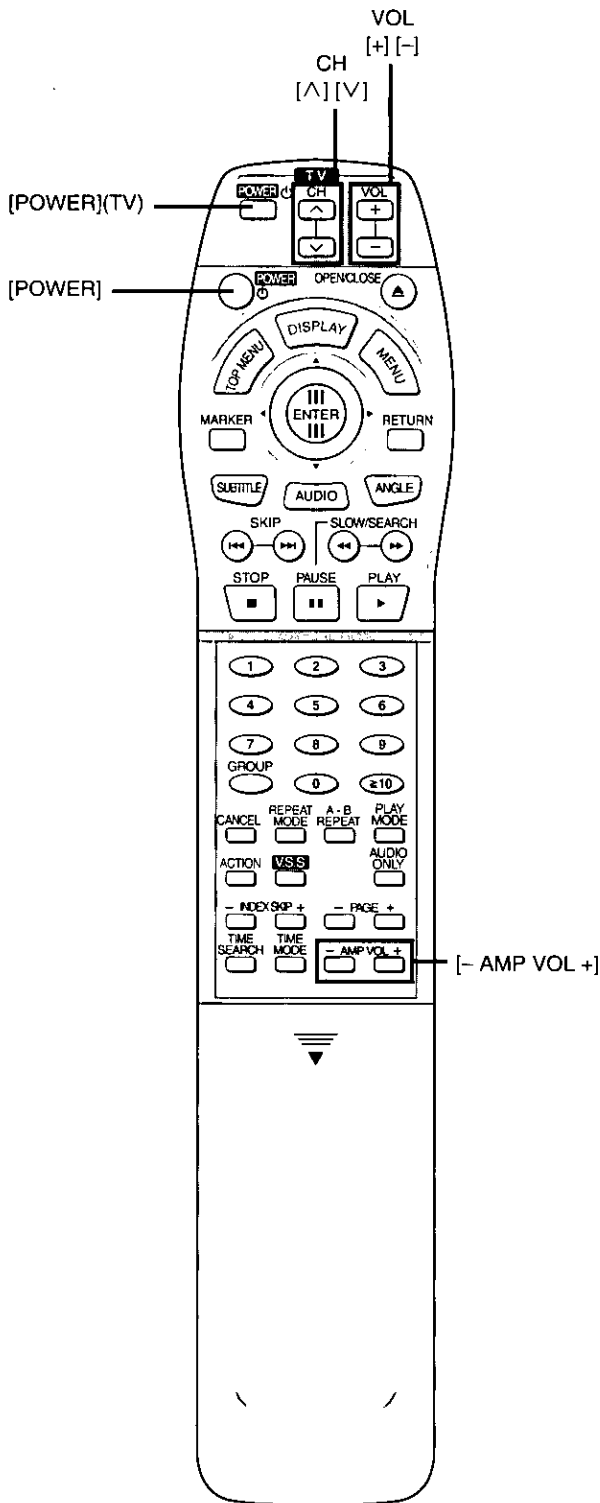

Il est possible d'utiliser la télécommande pour activer les fonctions d'un téléviseur et régler le volume sur un amplificateur de marque Technics.

## Téléviseur

Entrer d'abord le code de commande du téléviseur.

**Maintenir enfoncé l'interrupteur [POWER], puis entrer le code à deux chiffres.**

Se reporter au tableau ci-dessous pour connaître le code du téléviseur utilisé.

Code	Fabricant	Code	Fabricant
00	GE (OLD)	08	TOSHIBA 2
01	RCA	09	SAMSUNG
02	ZENITH	10	JVC
03	SONY	11	PANASONIC 1
04	MAGNAVOX	12	MITSUBISHI
05	TOSHIBA 1/SANYO	13	SHARP
06	CURTIS MATHES	14	HITACHI
07	SEARS	15	PANASONIC 2

- Si plus d'un code est associé à la marque du téléviseur, essayer chacun des codes jusqu'à ce que le bon code ait été entré.
- Il est nécessaire de répéter cette programmation après le remplacement des piles.

## Mise en/hors marche du téléviseur

Appuyer sur [POWER] (TV).

## Syntonisation

Appuyer sur [^] ou [V].

## Réglage du volume

Appuyer sur [-] pour monter le volume et sur [+] pour le baisser.

## Réglage du volume sur un amplificateur (Technics)

Appuyer sur [AMP VOL (+ ou -)].

-: pour baisser le volume

+: pour monter le volume

## Nota

La télécommande ne peut fonctionner avec toutes les marques ou modèles de téléviseurs et d'amplificateurs.

## Vidéo

**Image**

Le mouvement d'une image est produit par la succession continue d'images au rythme de 30 à la seconde.

**Champ**

Une image est faite de deux champs. Un téléviseur ordinaire affiche les champs l'un après l'autre pour créer une image.

**Arrêt sur image et arrêt sur champ**

On obtient une image fixe en interrompant le défilement des images animées. Un arrêt sur image est fait de deux champs en alternance, ce qui explique que l'image soit parfois floue bien que sa qualité soit grande. Un arrêt sur champ donne une image moins floue mais ne comporte que la moitié de l'information de l'image complète.

**I/P/B**

MPEG 2, la norme de compression des images vidéo adoptée pour le DVD, code les images avec trois types d'images:

I: Les images "Intra"

Les images "Intra" sont codées intégralement, sans aucune référence aux images voisines de la séquence vidéo. Les images constituent les images de référence à partir desquelles est réalisé le décodage et offrent la meilleure qualité. Il est recommandé d'utiliser ce type d'image lors des réglages à l'écran.

P: Les images "Prédictives"

Les images "Prédictives" sont codées à partir de l'image "I" ou "P" précédente à l'aide de vecteurs de mouvement.

B: Les images "Bidirectionnelles"

Les images "Bidirectionnelles" sont les plus compressées. Elles sont codées à l'aide de vecteurs de mouvement avant et arrière, par prédiction bidirectionnelle, c'est-à-dire à partir des images voisines passées et futures; elles comportent donc moins d'informations que les deux autres types d'images.

## Audio numérique

**Décodeur**

Un décodeur convertit les signaux audio codés enregistrés sur un DVD en signaux ordinaires. Cette opération s'appelle décodage.

**Dolby Digital**

Il s'agit d'une méthode de codage de signaux numériques mis au point par la société Dolby Laboratories. Les signaux subissent une forte compression, ce qui permet d'en enregistrer une grande quantité sur un même disque.

**DTS (Digital Theater Systems) Digital Surround**

Il s'agit d'une méthode de codage de signaux numériques mis au point par la société Digital Theater Systems. Les taux de compression est bas, ce qui permet de maintenir la haute qualité du signal.

**Taux d'échantillonnage**

Il s'agit du nombre d'échantillons d'un son qui sont pris à chaque seconde lors de sa conversion en un signal numérique. La fréquence d'échantillonnage s'exprime en kHz. Plus la fréquence d'échantillonnage est élevée, plus le signal numérique reproduit fidèlement le son signal sonore original.

**LPCM (modulation linéaire par impulsions et codage)**

La modulation par impulsions et codage (PCM) est la méthode généralement utilisée pour l'enregistrement des CD audio. Or, du fait que les DVD ont de plus grande capacité de stockage, on utilise le LPCM qui comporte un taux d'échantillonnage plus élevé. La version compressée de ce système est appelée PPCM.

**Bitstream (Train de bits)**

C'est la forme numérique sous laquelle se présente les données audio multicanal (par ex. 5.1 canaux) avant d'être décodées et séparées en divers canaux discrets.

## Autres

**Plage**

La plus petite division sur un DVD audio, un CD (audio et vidéo); cela correspond généralement à une pièce musicale.

**Indices**

Dés indices sont présents sur certains DVD audio pour diviser les plages en plus petites sections.

**Chapitre**

La plus petite division sur un DVD vidéo, généralement équivalente à une plage.

**Groupe**

Les plages sur un disque DVD audio sont divisées en groupes. La méthode de groupement varie selon les disques.

**Titre**

La plus grande division sur un DVD vidéo.

**Pilotage de la lecture**

Ce mode de contrôle de la lecture est inclus sur les CD version 2.0. Cela permet à l'utilisateur d'interagir avec le contenu du disque par le truchement de menus.

Consulter le tableau ci-dessous pour savoir si la difficulté rencontrée peut être résolue par les corrections qui y sont décrites, avant de faire appel à un centre de service.

Si aucune solution n'a pu être trouvée même après avoir effectué ces vérifications, ou si l'appareil présente des symptômes de mauvais fonctionnement qui ne sont pas décrits dans ce tableau, communiquer avec le détaillant qui a vendu l'appareil ou avec le centre de service de la région (voir liste ci-jointe) pour plus de renseignements.

**Pour de plus amples détails, contacter le Service à la clientèle de Panasonic Canada Inc. au 1-800-561-5505 ou notre site Internet à [www.panasonic.ca](http://www.panasonic.ca)**

Problème	Solution	Page
L'appareil se met automatiquement hors marche.	<ul style="list-style-type: none"> <li>L'appareil passe automatiquement En mode attente 30 minutes après la fin de la lecture pour économiser l'énergie. Appuyer de nouveau sur [POWER].</li> </ul>	-
La lecture ne s'amorce pas ou s'arrête aussitôt.	<ul style="list-style-type: none"> <li>Il peut y avoir de la condensation dans l'appareil. Attendre environ une heure.</li> <li>Le disque utilisé n'est pas compatible.</li> </ul>	-
Il n'y a pas d'image ou sa grandeur est inhabituelle.	<ul style="list-style-type: none"> <li>Vérifier les paramètres du téléviseur.</li> <li>Si le message "PAL Disc Audio Only" est affiché, c'est qu'un DVD audio au format PAL a été chargé dans le lecteur. Aussi, seule la portion audio du disque pourra être reproduite.</li> </ul>	8-10 2
Il n'y a pas de son ou le rendu sonore est anormal.	<ul style="list-style-type: none"> <li>Si le voyant "D.MIX" ne s'allume pas sur le panneau d'affichage du lecteur lors de la lecture d'un disque DVD audio à multicanaux, cela signifie que l'appareil ne peut lire la portion audio tant que les haut-parleurs appropriés n'ont été branchés.</li> <li>Désactiver V.S.S. ou sélectionner le mode V.S.S. approprié.</li> <li>L'affichage du message "Error Track" indique que la plage en cours n'a pas été enregistrée au moyen d'un système standard.</li> <li>Il est possible avec certains types de téléviseurs que le son et les images soient coupés lorsque la fonction "AUDIO ONLY" a été activée.</li> </ul>	34  16 -
Les touches de commande sont inopérantes.	<ul style="list-style-type: none"> <li>Certaines fonctions ne sont pas possibles avec certains disques.</li> <li>Si les commandes n'ont aucun effet, le lecteur peut avoir été affecté par la foudre ou de l'électricité statique. Couper, puis rétablir le contact.</li> </ul>	-
Aucun message ne s'affiche à l'écran du téléviseur.	<ul style="list-style-type: none"> <li>Rappeler le menu des paramètres initiaux, puis activer l'affichage des messages.</li> </ul>	30
Le haut des icônes GUI est rogné.	<ul style="list-style-type: none"> <li>Rappeler le menu des paramètres initiaux, puis modifier la position des icônes GUI sur l'écran.</li> </ul>	30
La luminosité de l'affichage du lecteur est faible.	<ul style="list-style-type: none"> <li>Rappeler le menu des paramètres et modifier le paramétrage de l'affichage.</li> </ul>	30
L'image n'est pas toujours claire pendant l'avance rapide et le recul, et brièvement lors de l'annulation de AUDIO ONLY.	<ul style="list-style-type: none"> <li>Une certaine perte de clarté est normale.</li> </ul>	-
Présence d'interférence du récepteur ou à l'écran du téléviseur.	<ul style="list-style-type: none"> <li>Éloigner l'appareil du récepteur ou du téléviseur.</li> <li>En présence d'antenne intérieure, utiliser une antenne extérieure.</li> </ul>	-
La télécommande ne fonctionne pas.	<ul style="list-style-type: none"> <li>Vérifier la position des piles.</li> <li>Orienter la télécommande vers l'appareil et retirer tout obstacle qui pourrait se trouver entre eux.</li> <li>Si la télécommande n'actionne pas le téléviseur, modifier le code de commande. Il est possible que certains téléviseurs ne puissent répondre au signal de la télécommande.</li> </ul>	7  44
La lecture ne s'amorce pas suite à la sélection d'un titre.	<ul style="list-style-type: none"> <li>Certains titres pourraient ne pas être acceptables si un niveau de restriction (classement) a été fixé.</li> </ul>	28
Les sous-titres ne sont pas affichés.	<ul style="list-style-type: none"> <li>Les sous-titres ne sont affichés que s'ils ont été enregistrés sur le disque DVD.</li> <li>Activer l'affichage des sous-titres à partir de l'écran GUI.</li> </ul>	18
Il n'est pas possible de modifier la langue des dialogues ou des sous-titres.	<ul style="list-style-type: none"> <li>Les langues doivent être disponibles sur le DVD.</li> <li>Avec certains DVD, la sélection de la langue se fait à partir d'un menu. Se reporter aux instructions accompagnant le disque.</li> </ul>	26
La sélection des prises de vue n'est pas possible.	<ul style="list-style-type: none"> <li>Il se peut qu'il y ait des parties d'un disque multiprise où plusieurs angles de vue ne sont pas disponibles. Le voyant "P" s'allume pour indiquer qu'une sélection est possible. Une indication peut également apparaître à l'écran du téléviseur.</li> </ul>	18
Les langues sélectionnées au moment du paramétrage ne sont pas celles utilisées pour les dialogues et les sous-titres.	<ul style="list-style-type: none"> <li>Les langues sélectionnées ne sont pas disponibles sur le disque utilisé.</li> </ul>	-
Le mot de passe pour le paramétrage du classement a été oublié.	<ul style="list-style-type: none"> <li>Rétablir les paramètres par défaut. Cela supprime tous les paramètres définis par l'utilisateur. Maintenir simultanément les touches [◀◀ / ▶▶], [■] et [▲] enfoncées pendant environ 3 secondes jusqu'à ce que le message "Initialized" ne soit plus affiché à l'écran du téléviseur.</li> </ul>	-

## Fonction d'affichage d'auto-diagnostic

Lorsqu'une erreur ou une anomalie est détectée pendant le fonctionnement, un code de service apparaît dans la fenêtre d'affichage du lecteur. Quand un code de service apparaît, vérifier les explications ci-dessous.

Code de service	État du lecteur	Correction
Check Disc	Le disque est sale.	• Essuyer le disque.
H□□ □□ s'affiche à la place des chiffres.	Il s'est sans doute produit une anomalie. Le code qui suit "H" varie en fonction de l'état du lecteur.	• Appuyer sur [POWER] pour mettre le lecteur en mode attente, puis rétablir le contact. Ou bien, appuyer sur [POWER] pour mettre le lecteur en mode attente, débrancher la fiche d'alimentation, puis la rebrancher.

- Si le code de service ne disparaît pas après que la correction ait été effectuée, faire réparer le lecteur par un technicien.

## Protection de l'ouïe



Choisir un appareil audio de qualité tel celui que vous venez d'acheter ne représente que le début de votre plaisir musical. En effet, de simples mesures peuvent vous permettre d'optimiser l'agrément que votre appareil peut vous offrir. Le fabricant de cet appareil et le Groupe des produits grand public de l'Association de l'industrie électronique désirent que vous tiriez un plaisir maximum en l'écoutant à un niveau sécuritaire qui, tout en assurant une reproduction claire et puissante sans distorsion, ne puisse affecter votre ouïe.

Il est recommandé d'éviter une écoute prolongée à volume élevé.

Le son peut être trompeur. Avec le temps, votre niveau de confort auditif s'adapte à des volumes plus élevés. Ainsi, un niveau qui semble normal peut en fait être trop élevé et être nuisible à l'oreille. Protégez-vous en réglant le volume à un niveau sécuritaire avant que votre oreille ne s'adapte à un volume trop élevé.

Pour déterminer un niveau d'écoute sécuritaire:

- Régler le volume au minimum.
- Monter lentement le volume jusqu'au niveau d'écoute confortable avant qu'il n'y ait distorsion.

Après avoir identifié le niveau d'écoute confortable:

- Régler le volume et le laisser à ce niveau.

Les quelques secondes que vous demanderont ce réglage contribueront à prévenir tout dommage éventuel à l'ouïe.

## Entretien

**Pour nettoyer l'appareil, utiliser un chiffon doux et sec.**

Si les surfaces sont très sales, utiliser un chiffon doux trempé dans une solution d'eau et de savon ou de détergent doux.

- Ne jamais utiliser d'alcool, diluant pour peinture ni de benzène pour nettoyer l'appareil.
- Avant d'utiliser un chiffon traité chimiquement, lire attentivement les directives sur l'emballage du chiffon.

## Service après-vente

Ne pas tenter de retirer les couvercles ni de réparer l'appareil soi-même.

Confier toute réparation à un personnel qualifié.

### Demande d'informations

Pour toutes réparations, renseignements ou conseils sur le fonctionnement du produit, voir la liste des centres de service après-vente.

<b>Alimentation:</b>	120 V ca., 60 Hz
<b>Consommation:</b>	26 W
<b>Système de signal:</b>	NTSC
<b>Poids:</b>	8,6 kg (18,9 lb)
<b>Dimensions:</b>	430 (L)×275 (P)×125 (H)mm [16 15/16 po (L)×10 13/16 po (P)× 4 15/16 po (H)] (sans les pièces faisant saillie)
<b>Plage de température de fonctionnement:</b>	+5 à +35°C (+41 à +95°F)
<b>Plage d'humidité de fonctionnement:</b>	5 à 90% RH (sans condensation)
<b>Disques lus:</b>	
<b>Disque DVD</b>	12 cm (5 po) un côté, une couche 12 cm (5 po) un côté, deux couches 12 cm (5 po) deux côtés, une couche 8 cm (3 po) un côté, une couche 8 cm (3 po) un côté, deux couches 8 cm (3 po) deux côtés, une couche
<b>Disque compact (CD-DA, CD vidéo)</b>	Disque de 12 cm (5 po) Disque de 8 cm (3 po)
<b>Sortie pour appareils vidéo:</b>	
Connecteur de sortie:	Prise à contact (Y: vert, Pb: bleu, Pr: rouge)
<b>Sortie S-vidéo:</b>	
Niveau de sortie Y:	1 Vc.-à-c. (75 Ω)
Niveau de sortie C:	0,286 Vc.-à-c. (NTSC/75 Ω)
Connecteur de sortie:	Prise S
Nombre de connecteurs:	2 systèmes

<b>Sortie vidéo:</b>	
Niveau de sortie:	1 Vc.-à-c. (75 Ω)
Connecteur de sortie:	Prise à contact
Nombre de connecteurs:	2 systèmes
<b>Sortie audio:</b>	
Niveau de sortie (1 kHz):	200 mVrms (10 kΩ, -20 dB)
Connecteur de sortie:	Prise à contact
Nombre de connecteurs:	2 systèmes (Sortie mixte 2 canaux) 1 système (Sortie 6 canaux discrets)
<b>Caractéristiques de sortie du signal audio:</b>	
Réponse en fréquence:	
• DVD audio:	2 Hz-88 kHz
• DVD vidéo:	2 Hz-44 kHz
• CD:	2 Hz-20 kHz
S/B:	
• CD:	115 dB (EIAJ)
Plage dynamique:	
• DVD (LPCM):	108 dB
• CD:	100 dB (EIAJ)
Distorsion harmonique totale:	
• DVD (LPCM):	0,0012%
• CD:	0,0017% (EIAJ)
<b>Sortie audio numérique:</b>	
Sortie numérique optique:	Connecteur optique
Sortie numérique coaxial:	Prise à contact
<b>Prise PHONES:</b>	
Connecteur de sortie:	Stéréo, prise 6,3 mm
Niveau de sortie:	180 mVrms (32 Ω, -20 dB)
<b>Capteur:</b>	
Longueur d'onde:	665 nm
Puissance de laser:	CLASS II

**Consommation en mode attente: 1,5 W**

Données sous réserve de modifications.  
Le poids et les dimensions sont approximatifs.

Cet appareil incorpore une technologie anti-piratage protégée par des brevets déposés auprès des autorités du gouvernement américain et d'autres droits de propriété intellectuelle détenus par Macrovision Corporation et d'autres détenteurs de droits. L'utilisation de cette technologie de protection des droits d'auteur doit être autorisée par la société Macrovision et doit se limiter à des fins de divertissement privé à moins d'une autorisation préalable et explicite de Macrovision Corporation. Toute rétro-ingénierie ou tout démontage est interdit.

**Panasonic Canada Inc.**  
5770 Ambler Drive, Mississauga, Ontario L4W 2T3  
[www.panasonic.ca](http://www.panasonic.ca)





## Free Manuals Download Website

<http://myh66.com>

<http://usermanuals.us>

<http://www.somanuals.com>

<http://www.4manuals.cc>

<http://www.manual-lib.com>

<http://www.404manual.com>

<http://www.luxmanual.com>

<http://aubethermostatmanual.com>

Golf course search by state

<http://golfingnear.com>

Email search by domain

<http://emailbydomain.com>

Auto manuals search

<http://auto.somanuals.com>

TV manuals search

<http://tv.somanuals.com>