



## Quick start guide CS6120-2/CS6124

### Introduction

This quick start guide provides you with the basic installation instructions. A limited set of features are described in abbreviated form.

Please refer to the online user's manual for complete installation and operation instructions.

### Telephone base and charger installation

Install the telephone base and charger as shown below.

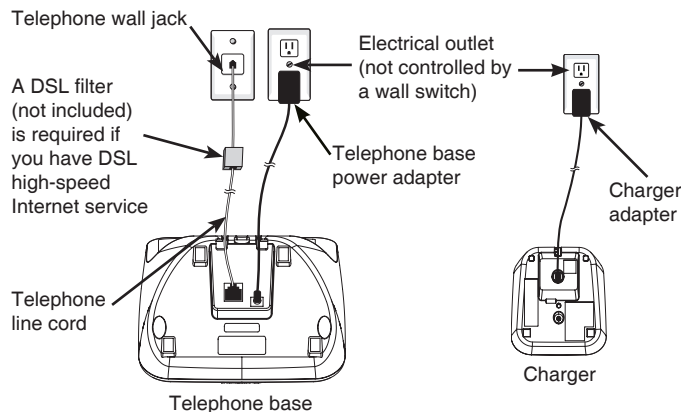

#### note

Use only the power adapters and batteries supplied with this product.

### Battery installation and charging

Install the battery as shown below. Once you have installed the battery, you may be able to make and receive short calls. For best performance, charge the handset battery continuously for at least 16 hours.

- 1 Plug the battery connector securely into the socket.
- 2 Place the battery with the wires inside the battery compartment.

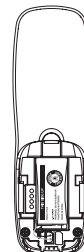
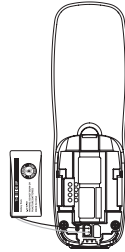

- 3 Slide the battery compartment cover towards the center of the handset until it clicks into place.
- 4 Charge the handset in the telephone base or charger.

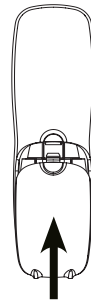

CHARGE light remains on when charging.

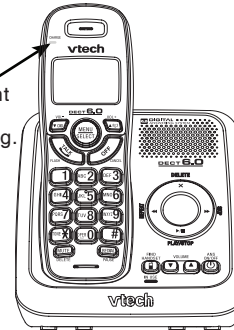

### Enter the handset menu

1. Press **MENU** when the phone is not in use.
  2. Press **▼CID** or **▲** until the screen displays the desired feature menu.
  3. Press **SELECT** to enter that menu.
- To return to the previous menu, press **CANCEL**.
  - To return to idle mode, press and hold **CANCEL**.

### Set date and time

1. Press **MENU** when the handset is not in use.
2. Scroll to **◆Settings** then press **SELECT**.
3. Scroll to **◆Set date/time** then press **SELECT**.
4. Use the dialing keys (**0-9**) to enter the current month, date and year. Then press **SELECT**.
5. Use the dialing keys (**0-9**) to enter the hour and minute. Then press **▼CID** or **▲** to select **AM** or **PM**.
6. Press **SELECT** to save.

Download from [Www.Somanuals.com](http://Www.Somanuals.com). All Manuals Search And Download.

### Set number of rings

You can set the answering system to answer an incoming call after 2, 3, 4, 5 or 6 rings; or toll saver. If you choose toll saver, the answering system answers a call after 2 rings when you have new messages, or after 4 rings when you have no new messages.

1. Press **MENU** when the handset is not in use.
2. Scroll to **◆Answering sys** then press **SELECT**.
3. Scroll to **◆Ans sys setup** then press **SELECT**.
4. Scroll to **◆# of rings** then press **SELECT**.
5. Press **▼CID** or **▲** to choose **6, 5, 4, 3, 2** or **Toll saver** and then press **SELECT** to save.

### Record your own announcement

You can use the preset announcement to answer calls, or replace it with your own recorded announcement. The announcement can be up to 90 seconds in length.

1. Press **MENU** when the handset is not in use.
2. Scroll to **◆Answering Sys** then press **SELECT** twice.
3. Press **7** to record.
4. After the handset announces, "Record after the tone. Press 5 when you are done," speak towards the handset microphone.
5. Press **5** when done.
6. Press **2** to play the recorded announcement; or **7** to record again if desired. Press **3** to delete the recorded announcement. Press **5** to stop the playback at any time.

### IMPORTANT!

Refer to the online user's manual for a full set of installation and operation instructions. For manual download or customer service, visit our website at [www.vtechphones.com](http://www.vtechphones.com) or call 1 (800) 595-9511. In Canada, go to [www.vtechcanada.com](http://www.vtechcanada.com) or call 1 (800) 267-7377.

Copyright © 2011 for VTECH TELECOMMUNICATIONS LTD.  
All rights reserved. Printed in China.

96-007701-050-100



# Guía de inicio rápido CS6120-2/CS6124

## Introducción

En esta guía de inicio rápido encontrará instrucciones básicas de instalación y de uso y una descripción resumida de algunas funciones.

Consulte el manual del usuario en línea donde aparecen instrucciones completas de instalación y funcionamiento.

## Instalación del cargador y de la base del teléfono

Instale la base del teléfono y el cargador como se indica a continuación.

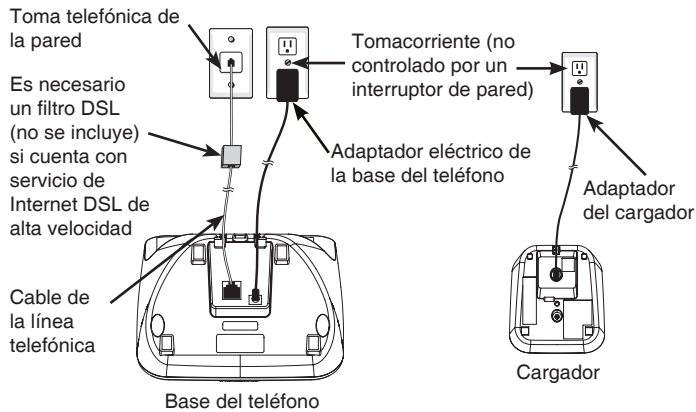

**nota** Utilice sólo los adaptadores y las baterías que vienen con el producto.

## Instalación y carga de la batería

Instale la batería como se indica a continuación. Una vez que la haya instalado, podrá iniciar y recibir llamadas cortas. Para obtener el mejor desempeño, cargue la batería del auricular durante al menos 16 horas continuas.

① Conecte firmemente la batería en el enchufe.

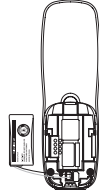

② Ponga la pila con los cables hacia dentro del compartimiento.



③ Deslice la cubierta del compartimiento de la batería hasta encajarlo en su lugar.



④ Cargue el auricular en la base del teléfono o cargador.

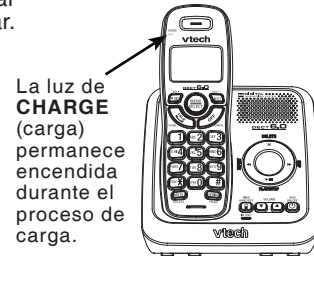

## Para ingresar al menú del auricular

- Oprima **MENU** (menú) cuando no se esté utilizando el teléfono.
  - Oprima **▼CID** (identificador de llamadas) o **▲** hasta que se visualice en pantalla el menú con la función deseada.
  - Oprima **SELECT** (seleccionar) para ingresar al menú.
- Para volver al menú anterior, oprima **CANCEL** (finalizar).
  - Para volver al modo de inactividad, mantenga oprimido **CANCEL** (finalizar).

## Fija la fecha y la hora

- Oprima **MENU** (menú) cuando no se esté utilizando el auricular.
- Desplácese hasta **◆Settings** (configuraciones) y oprima **SELECT** (seleccionar).
- Desplácese hasta **◆Set date/time** (fijar fecha/hora) y oprima **SELECT** (seleccionar).
- Utilice las teclas de marcado (**0-9**) para introducir el mes, la fecha y el año actual. Luego oprima **SELECT** (seleccionar) para seguir con la hora.
- Utilice las teclas de marcado (**0-9**) para ingresar la hora y los minutos. Luego oprima **▼CID** (identificación de llamadas) o **▲** para seleccionar **AM** o **PM**.
- Oprima **SELECT** (seleccionar) para guardar la entrada.

## Número de timbres

Puede ajustar el sistema de contestadora para responder a una llamada entrante después de 2, 3, 4, 5 o 6 timbres o con ahorrador de tarifas. Si selecciona el ahorrador de tarifas, el sistema de contestadora responde a una llamada después de 2 timbres cuando tenga mensajes nuevos y después de 4 timbres cuando no tenga mensajes nuevos.

- Oprima **MENU** (menú) cuando no se esté utilizando el auricular.
- Desplácese hasta **◆Answering sys** (sistema de contestadora) y oprima **SELECT** (seleccionar).
- Desplácese hasta **◆Ans sys setup** (configuración del sistema de contestadora) y oprima **SELECT** (seleccionar).
- Desplácese para **◆# of rings** (n.º de timbres) y oprima **SELECT** (seleccionar).
- Oprima **▼CID** (identificación de llamadas) o **▲** para seleccionar **6, 5, 4, 3, 2** o **Toll saver** (ahorrador de tarifas) y después oprima **SELECT** (seleccionar) para guardar.

## Grabar su propio saludo

Puede utilizar el saludo preestablecido para contestar llamadas o reemplazarlo por su propio saludo grabado, que puede tener una duración máxima de 90 segundos.

- Oprima **MENU** (menú) cuando no se esté utilizando el teléfono.
- Desplácese hasta **◆Answering Sys** (sistema de contestadora). Oprima dos veces **SELECT** (seleccionar).
- Oprima **7** para grabar.
- Después de que el auricular anuncia "Record after the tone. Press 5 when you are done." ("Grabe después del tono. Oprima 5 cuando haya terminado."), hable directamente al micrófono del auricular.
- Oprima **5** cuando haya terminado.
- Oprima **2** para reproducir el anuncio grabado o **7** para volver a grabarlo si lo desea. Oprima **3** para borrar el anuncio grabado. Oprima **5** para detener la reproducción en cualquier momento.

## ¡IMPORTANTE!

Consulte el manual del usuario en línea donde aparecen instrucciones completas de instalación y funcionamiento. Para descargar el manual o solicitar servicio al cliente, visite nuestro sitio Web [www.vtechphones.com](http://www.vtechphones.com) o llame al 1 (800) 595-9511. En Canadá, visite [www.vtechcanada.com](http://www.vtechcanada.com) o llame al 1 (800) 267-7377.

Todos los derechos reservados © 2011 para VTECH TELECOMMUNICATIONS LTD.

Todos los derechos reservados. Impreso en China.

96-007701-050-100

## Free Manuals Download Website

<http://myh66.com>

<http://usermanuals.us>

<http://www.somanuals.com>

<http://www.4manuals.cc>

<http://www.manual-lib.com>

<http://www.404manual.com>

<http://www.luxmanual.com>

<http://aubethermostatmanual.com>

Golf course search by state

<http://golfingnear.com>

Email search by domain

<http://emailbydomain.com>

Auto manuals search

<http://auto.somanuals.com>

TV manuals search

<http://tv.somanuals.com>