



7 Pad Electronic Drum Set
Sistema Electrónico del Tambor de 7 Cojines
Ensemble Électronique de Tambour de 7 Garnitures



SMI-1452

Congratulations!

Thank you for purchasing your SOUNDX Portable Digital Drum Set. This Digital Drum Set has been developed to perform with ease. Before using this instrument, we recommend that you to read through this manual.

Taking care of your Portable Digital Drum Set

For optimum use of your Digital Drum Set, please follow the maintenance instructions listed below:

LOCATION

- Do not expose the unit to the following conditions to avoid deformation, discoloration, or more serious damage.
- Direct sunlight.
- High temperature (near a heat source, or in a car during the daytime).
- Excessive humidity.
- Excessive dust.
- Strong vibration.

POWER SUPPLY

- Turn the power switch OFF when the instrument is not in use.
- The AC adapter should be unplugged from the AC outlet if the instrument is not in use for an extended period of time.
- Unplug the AC adapter during electric storms.
- Avoid plugging the AC adapter into the same AC outlet as an appliances with high power consumption, such as electric heaters or ovens. Also avoid using multi-plug adapters since this can result in reducing the sound quality, operation errors, and possible damage.

TURN POWER OFF WHEN MAKING CONNECTIONS

- To avoid damage to the instrument and other devices to which it is connected, turn OFF the power switches of all related devices prior to connecting or disconnecting cables.

HANDLING AND TRANSPORT

- Never apply excessive force to the controls, connectors or other parts of the instrument.
- Always unplug cables by gripping the plug firmly, but not pulling on the cable.
- Disconnect all cables before moving the instrument.
- Physical shocks caused by dropping, bumping, or placing heavy objects on the instrument can result in scratches and more serious damage.

CLEANING

- Clean the unit with a dry soft cloth.
- A slightly damp cloth may be used to remove stubborn grime and dirt.
- Never use cleaners such as alcohol or thinner.
- Avoid placing vinyl objects on top of the unit (vinyl can stick to and discolor the surface).

ELECTRICAL INTERFERENCE

- This instrument contains digital circuitry and may cause interference if placed too close to a radio or television receiver. If this occurs, move the instrument away from the affected equipment.

THIS DEVICE COMPLIES WITH PART 15 OF THE FCC RULES. OPERATION IS SUBJECT TO THE FOLLOWING TWO CONDITIONS:
(1) THIS DEVICE MAY NOT CAUSE HARMFUL INTERFERENCE, AND
(2) THIS DEVICE MUST ACCEPT ANY INTERFERENCE RECEIVED, INCLUDING INTERFERENCE THAT MAY CAUSE UNDESIRE OPERATION.

CONTENTS

Panel Controls	4
- Front panel	4
- Rear Panel.....	5
Setting Up	6
- Using the AC - Adaptor	6
- Using Batteries	6
- Using Headphones.....	6
Present Pad Number and Drum Kit	7
Functions	8
- Playing the Demo Song	8
Pads / Pedals	9
- Assigning a Drum Kit to the Pads and Pedals	9
- Assigning a voice to Individual Pads and Pedals ("CU" Custom Kit)	10
Operation	11
- Adjust Reverb Function	11
- Metronome	11
Playing A Song	12
- Selecting a Song	12
- Super Bass	13
- Adjust Tempo Function	13
- Track ON/OFF	13
- Tap Start	14
- Learning Function	14
Recording	15
- Record Function	15
- Playback Function	15
Making The Connection	16
- MIDI	16
- What is MIDI?	16
- What you can do with MIDI?	16
- Pedals	17
- Phones Output	17
Specifications	18
Voice List	19
Drum Kit List	20
Song List	21
MIDI Implementation Chart	22

PANEL CONTROL

Front Panel

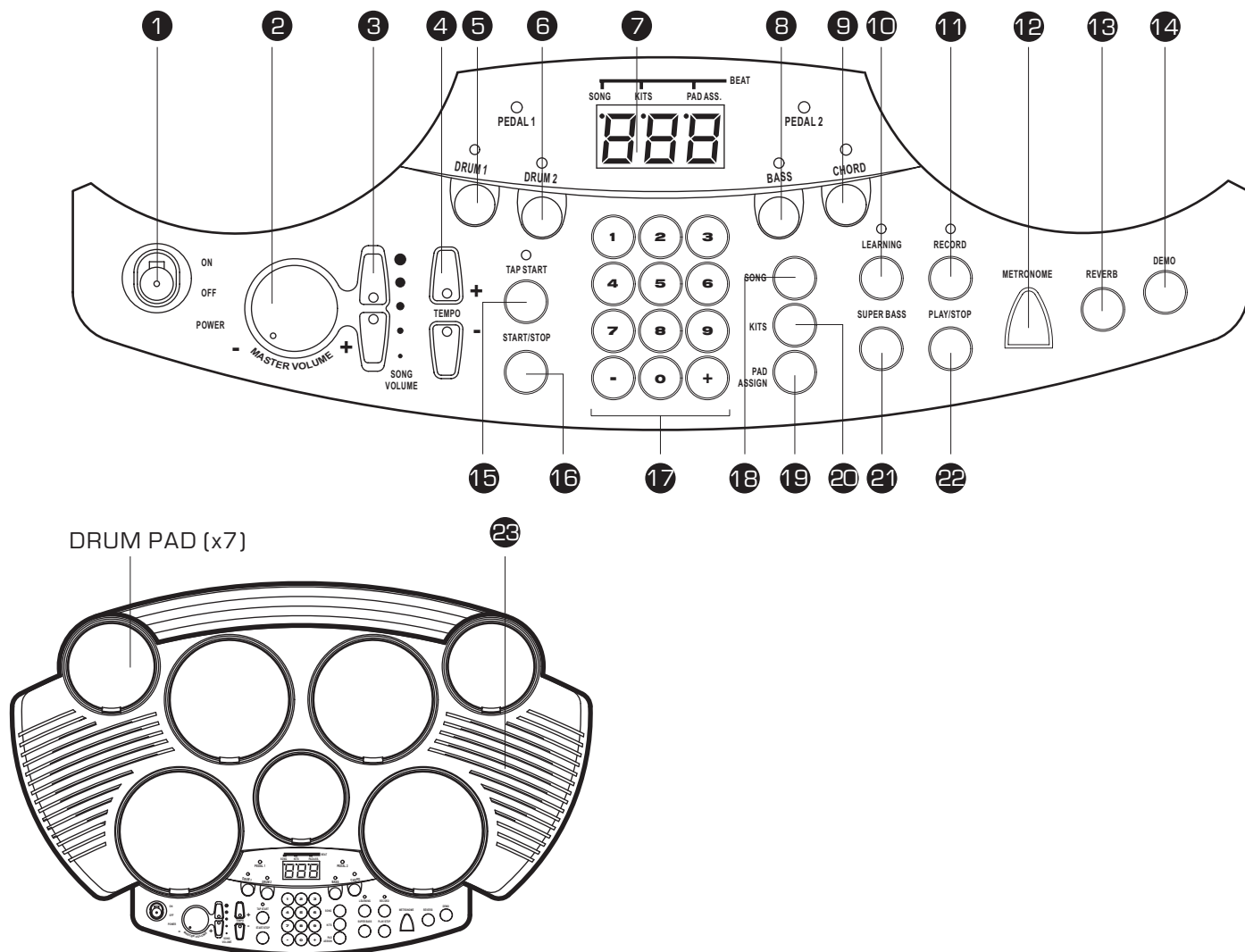

① [Power on - off] switch

This switch turns power on / off.

② [Master Volume + & -] knob

This knob can be used to change the master volume UP or DOWN.

③ [Song Volume + & -] button

These buttons can be used to change the song volume UP or DOWN.

④ [Tempo + & -] buttons

These buttons are used to change the current tempo.

⑤ [Drum 1] button

⑥ [Drum 2] button

⑦ 3-Digit LED

This LED is the main display device, which will show the parameters of the current menu.

⑧ [BASS] button

⑨ [CHORD] button

⑩ [Learning] button

⑪ [Record] button

This button is used to start or stop recording.

⑫ [Metronome] button

This button is used to turn on or off the metronome.

⑬ [Reverb] button

This button is used to change the reverb level.

PANEL CONTROL

Front Panel

- 14 [Demo] button**
This button is used to start or stop a demo song.
- 15 [Tap Start] button**
- 16 [Start / Stop] button**
This button can be used to start or stop playing all songs.
- 17 Number keys**
- 18 [Song] button**
This button is used to enter song menu.
- 19 [Pad Assign] button**
This button is used to enter voice or volume menu.
- 20 [Kit] button**
This button is used to enter kit menu.
- 21 [Super Bass] button**
- 22 [Play / Stop] button**
This button is used to start or stop recording replay.
- 23 Speakers**

Rear Panel

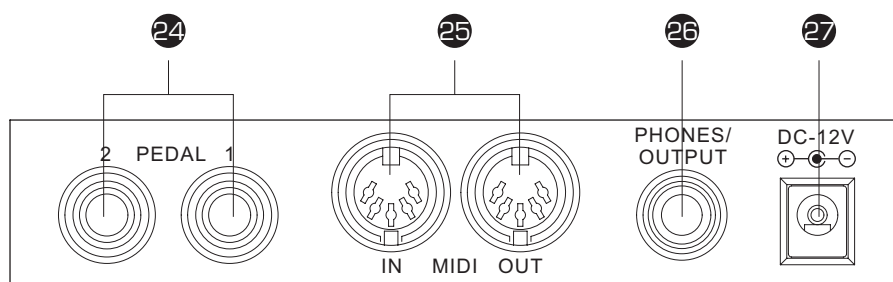

- 24 [BASS DRUM / HI-HAT] Pedal Input Jacks**
Kick and Hi-Hat pedal input jacks.
- 25 MIDI IN/OUT Jacks**
This port is used to connect all MIDI cables and devices.
- 26 Phones Jack**
This jack is used to connect the headphones.
(Connecting the headphones will not mute the output jacks).
- 27 DC Jack**
Connect to a DC 12V power adaptor.
(As specified on PAGE E06)

Connecting the Foot Pedals (1&2)

The supplied foot pedals can be connected to the unit to simultaneously play the drum set's hi-hat or bass drum voices. They can also be assigned to play other voices.

Note:

Do not press the pedal while connecting it to the unit or while turning on the power.
(Connecting in this manner with the power on, the pedal's function may be reversed.)

SETTING UP

Power Supply

Your digital drum set will operate on either batteries or the supplied power adaptor. Follow the instructions below according to the power source you intend to use.

Using the AC-Adaptor

Connect the power adaptor to the DC IN jack located on the rear panel of the unit, and plug the AC power adaptor into an AC power outlet.

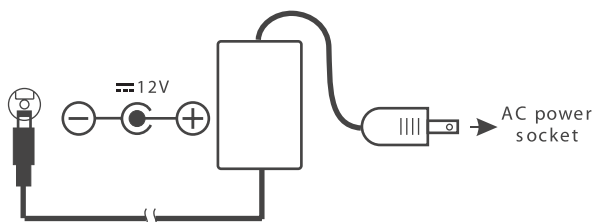

Do not use adaptors other than the one specified. The technical specification of the adaptor is DC 12V output, center positive type.

NOTE:

- Power will be automatically drawn from the AC adaptor if an optional AC adaptor is connected while batteries are installed in the instrument.

CAUTION:

- It is recommended that you replace worn batteries as soon as possible. When battery voltage drops, the display will dim and / or the sound will become distorted, when this occurs, replace the batteries with a complete set of six new batteries of the same type.
- NEVER mix old and new batteries, different types of batteries (alkaline, magnesium, etc.), Different brand batteries or batteries from the same brand but of different types. Misuse may cause the instrument to become hot, result in fire, or battery leakage.
- Also, to prevent damage due to battery leakage, remove all the batteries from the instrument when it is not to be used for an extended period of time.
- If batteries are installed in this instrument, and the instrument is unused for a long period, they will loose their power.

Using Headphones

An optional set of stereo headphones can be connected to the PHONES/OUTPUT jack located on the rear panel. When headphones are connected to the jack, the internal speakers of the unit will switch off automatically (Perfect for private practice or late night playing). If you would prefer to use an external sound system, the headphone jack can also be used to connect the digital drum set to a stereo system or mixing console.

Note: Turn off the power on all equipment before making any connections.

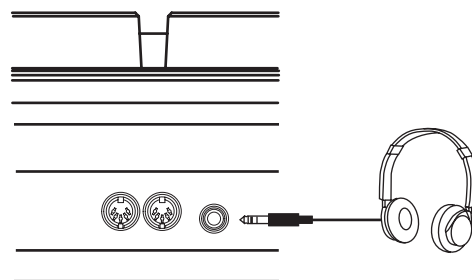

Using Batteries

1. Open the battery compartment cover under the unit.

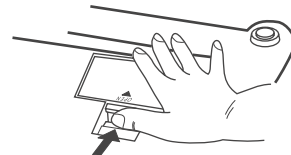

2. Insert six "C" size, R14 SUM-2 or equivalent batteries. When inserting the batteries, follow the polarity markings in the illustration.

Note: We suggest using alkaline batteries.

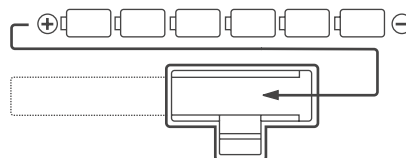

3. Close the battery compartment securely.

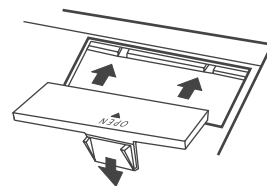

PRESENT PAD NUMBER AND DRUM KIT

Strike the pad with the supplied drum sticks to play the drum voices. Drum Kit "001" is automatically chosen whenever the power is turned on and the [KITS] button is pressed.

Striking the pads with different forces results in relatively loud or soft sounds accordingly. Loudness of the sound may vary depending on which part of the pad is struck.

Pad Names

A Hi-Hat sound is assigned to the Pad 6 (Drum Kit 001). Striking the Pad 6 while pressing on Pedal 2 produces a closed hi-hat sound. Striking the pad without pressing the pedal produces an open hi-hat sound.

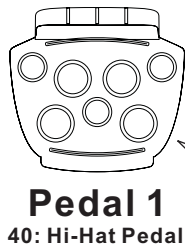
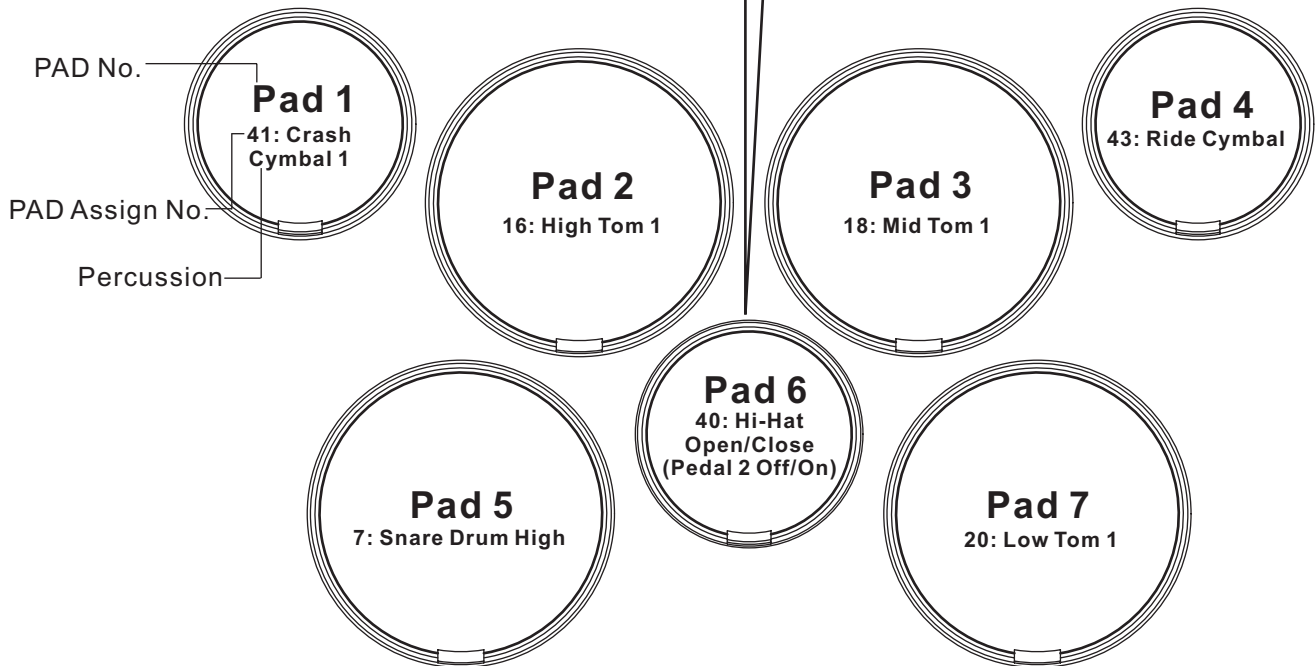

Use Pedal 1 to control the Hi-Hat. The Bass Drum voice is control led by pressing Pedal 2. (This is in the case of Drum Kit 001)

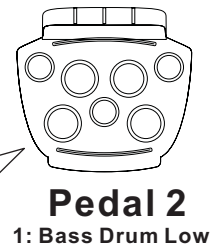

FUNCTION

The Digital Drum Set includes a demo song to demonstrate performance of the drums. To play the demo song, follow the instruction below:

Playing the Demo Song

[1] Turn on the power

Turn the [POWER] switch ON.
The LED Display will light up.

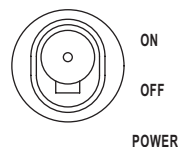

[2] Start the Demo Song

Press the [DEMO] button, the demo song will start and the LEARNING indicator will illuminate at the same time. At this time the demo song is starting in learning mode, the LED of the drum pads will flash by following the rhythm of the demo song. To exit the learning mode, press [LEARNING] button again.



• MASTER VOLUME

The overall volume level of the instrument is controlled by a [MASTER VOLUME] knob.

Turn the [MASTER VOLUME] knob clockwise to increase the overall volume. To decrease the volume, turn the knob counter-clockwise.

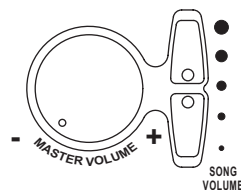

• SONG VOLUME

The song volume level is controlled by two [SONG VOLUME] buttons (volume levels 0-9)

The SONG VOLUME can be used to adjust the balance between the song accompaniment and your own performance on the pads.

Press the top [SONG VOLUME] button to increase the song volume by one level. Press the bottom [SONG VOLUME] button to decrease the song volume by one level. Holding either of the buttons increase or decrease the song volume level rapidly.

[3] Stop the Demo Song

To stop playback, press either the [DEMO] button again or the [START/STOP] button.

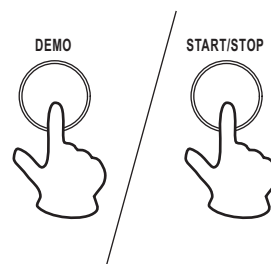

PADS / PEDALS

Assigning a Drum Kit to the Pads and Pedals

The Digital Drum allows you to choose from 20 different Drum Kits plus one custom kit (1 - 20: see "Drum Kit List" on page 20) quickly and easily. 20 of the kits have preset voice combinations that will be set to the pads and pedals when the kit is selected. Select some different kits and try playing them.

[1] Press the [KITS] button

When pressing the [KITS] button, the KITS's indicator will illuminate and the current selected Drum Kit will appear on the display.

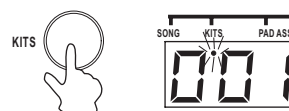

Note:

You are unable to select the Drum Kits when you are playing the digital drum in learning mode.

[2] Select a Drum Kit Number

You can select the Drum Kit by pressing the number keys, for example, when you want to select Drum Kit 08, press "0" and "8" correspondingly, "08" appears on the display.

Note:

- Drum Kit number 01 is normally selected when the "KITS" is turned ON.
- Enter two DIGITS to select the Drum Kit.
- There are 20 Drum Kits (01-20) that can be selected. If you enter number other than 01-20, the unit will not accept and the drum kit number fails to change.

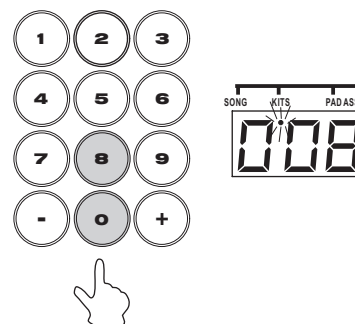

PADS / PEDALS

Assigning a Voice to Individual Pads and Pedals ("CU" Custom Kit)

The Digital Drum Set has a total of 76 high quality percussion sounds (see the "Drum Voice List" page 19) that can be assigned to each of the 7 drum pads and 2 foot pedals. Try assigning some different voices to the "CU" Custom Drum Kit.

Note:

- Any change made to one of the preset drum kits will automatically be saved in the "CU" Custom Drum Kit.
- Both the Custom and "001" drum kit contents are the same until modified (see the "Drum Kit List" on page 20).

[1] Press the [PAD ASSIGN] button

By pressing the [PAD ASSIGN] button, the PAD ASSIGN indicator will appear on the display and the indicator light below PAD 1 will illuminate. PAD 1 is currently assigned.

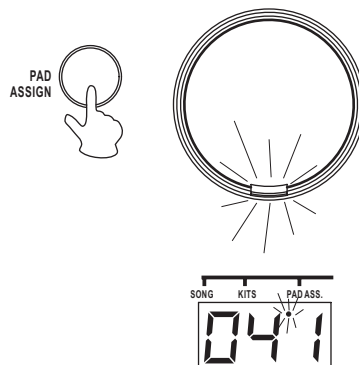

[2] Select a Pad/Pedal

Strike the Drum Pad that you want to assign once, for example, Drum Pad 7, the indicator on PAD 7 will illuminate, the display will illustrate the current percussion number.

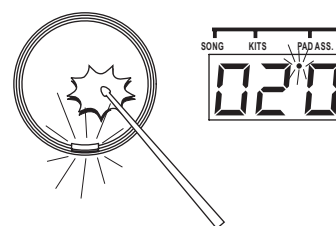

[3] Select a Percussion Voice

You can select the voice by repeatedly striking the pad, repeatedly pressing the pedal (while listening to the voice) or by pressing the number keys.

1. Strike the Drum Pad until you reach the voice that you desired.

OR

2. Enter the percussion number by pressing the number keys as shown on the Drum Voice List on page 19.

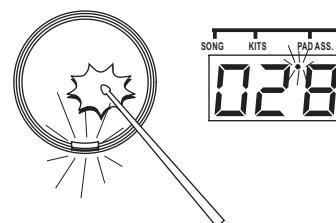

[4] Press the KITS Button

When you press the [KITS] button, "CU" (Custom Kit) appears on the display and the DRUM KIT indicator lights up instead of PAD ASSIGN indicator.

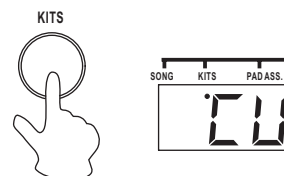

[5] Play the Pads and Pedals

Now you can play your drum with the custom drum kits. Repeat steps 2-4 if you want to assign another drum pad.

Note:

Your "CU" Drum Kit will be saved after powering the set "OFF". To recall the "CU" Drum Kit, press the [KITS] button to enter the "Kits" mode, then press "-" or "+" button on the numeric keypad until "CU" appear on the display.

OPERATION

Adjust Reverb Function

Different depths of the Digital Drum's reverb effect can be selected to the instrument's overall sound.

The REVERB effect is turned on automatically every time you turn the power on and the default level is set to [r-2].

Select the REVERB Depth

Press the reverb button to display the current setting, use the “-” or “+” button on the keypad to select one of the four reverb depths that appear in display. [r-0], [r-1], [r-2], [r-3]; [r-0] means reverb off.

Select [r-3] adds the most reverb depth to the effect.

Note:

- You are able to adjust the level of Reverb while reverb level appears on the display.
- REVERB Depth data is not transmitted or received via MIDI.

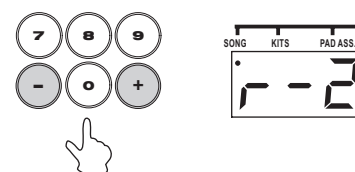

Metronome

The Digital Drum's METRONOME feature produces a metronome to make the tempo easier to follow and improve your timing while playing the pads.

To hear the metronome vocal sound, press the [METRONOME] button once, to hear the click sound, press the [METRONOME] button twice. To turn off, press the button again.

Press [TEMPO +] or [TEMPO -] to adjust the speed of metronome.

Press the [SONG VOLUME] buttons to adjust the sound level or metronome.



PLAYING A SONG

The Digital Drum Set features 100 (00 - 99) different songs that can be used to provide accompaniment (see the "Song List" on page 21). Select one of the songs for your listening pleasure.

Selecting a Song

[1] Press the [SONG] button

Press the [SONG] button, and this LED indicator will illuminate. The currently selected song number will appear in the display.

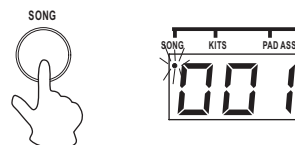

[2] Selecting a Song

The Song number will increase when the "+" button on the key pad is pressed, and the "-" button is decrease. You can also select a song by inserting numbers by using the number keys. (See the "Song List" on page 21)

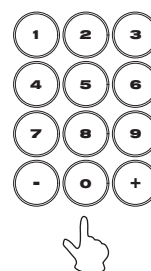

Note:

- Song number "00" is automatically selected whenever the power is turned on.
- Enter a two digit number whenever you select a song.

[3] Press the [START/STOP] button

Press the [START/STOP] button, after a count-in, the song will playback.

As the song is playing, the song's current measure will be shown in the display. Try playing the pads and pedals along with the song.

To stop playback of the song, press the [START/STOP] button again.



Note:

- You are also able to use the TAP START function to start song (see page 14)

The Digital Drum's songs consists of loop type and sequence type (see the "Song List" on page 21) Loop type songs (00-79)will continuously play from the time the [START/STOP] button is initially pressed, until the button is pressed again. Sequence type songs (80-99)will automatically stop when the song reaches its end.

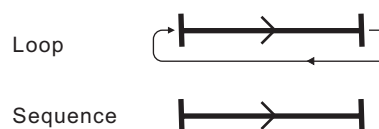

Super Bass

The Super Bass option have been created to make the voices deeper, and also for a more powerful bass.

The Super Bass is turned ON at the time you power the Digital Drum Set ON. Pressing the [SUPER BASS] button once will power it off. Press the [SUPER BASS] button again to turn on the Super Bass.

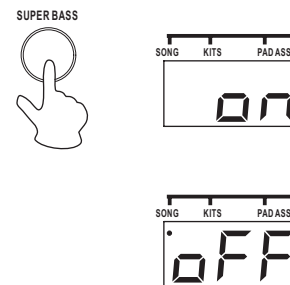

Adjust Tempo Function

The song tempo can be set anywhere from 40 to 240 beats per minute. As tempo numbers increase, the tempo will become faster.

Use the [TEMPO +] and [TEMPO -] to increase and decrease tempo value correspondingly. (Tempo values ranges from 40 to 240)

Note:

- If you select another song, your preset Tempo will retain.
- Press and hold both the [TEMPO+] and [TEMPO-] buttons to return to the default tempo.

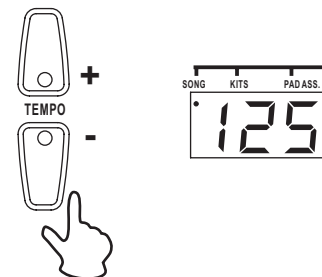

Track ON/OFF

The Digital Drum's song accompaniment consists of 4 tracks: DRUM1, DRUM2, BASS and CHORD tracks.

DRUM 1	Main Drum track
DRUM 2	Main Percussion track
BASS	Bass track
CHORD	Main Chord track

Pressing a Track button ([DRUM 1], [DRUM 2], [BASS], [CHORD]) will mute the corresponding track and its indicator lamp will turn off.

Muting DRUM 1 and DRUM 2 tracks allows you to practice your technique in Karaoke mode.

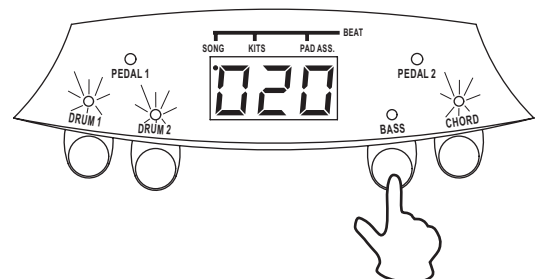

Tap Start

The TAP START function allows you to set the song's overall tempo as well as start the accompaniment. The accompaniment will playback at the tempo with which the pads are struck or the pedals are pressed.

[1] Press the [TAP START] button

Pressing the [TAP START] button, and the indicator will illuminate.



[2] Tap Start

Strike any pad press any pedal four times, the accompaniment will start at the desired tempo. When the song is played back, the TAP START indicator will turn off.

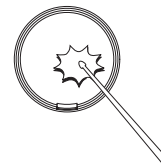

[3] Stop the Song Playback

To stop playback, press the [START/STOP] button.



Learning Function

The Digital Drum's Learning feature allows a beginner to learn and play a song (00-99) from the song list easily.

[1] Press the [LEARNING] button and play the song

When you are in SONG mode, choose a song from the Song List, then press the [LEARNING] button, the [LEARNING] button indicator will illuminate.

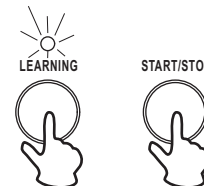

Note:

When you have started LEARNING, the KITS and PAD ASSIGN buttons will not respond.

[2] Start Learning

Press the [START/STOP] button, the indicator light below the drum pad and pedal indicator on the display panel will start flashing, strike the pad or press the pedal with flashing light.

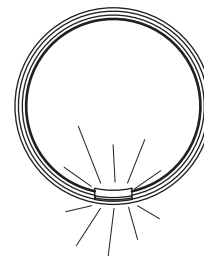

Note:

When you are playing the song, you can shift the Learning mode between "on" and "off" at any time by pressing the [LEARNING] button.

RECORDING

The Digital Drum's recording feature allows you to record and playback a song (approximately 1000 notes).

- Data that can be recorded in the recording mode.
- Drum pad and pedal data.
- Song data (the number cannot be changed while in the RECORD mode).
- Track ON/OFF setting.
- Tempo setting (The tempo cannot be changed while in the RECORD mode).
- Song Volume setting.
- Reverb ON/OFF setting.

* MIDI data cannot be recorded to the memory.

Record Function

[1] Prepare to Record

Select the desired song, drum kit, tempo, track on/off setting, and reverb settings.

[2] Start Recording

- Press the [RECORD] button, the light starts flashing.
- Press the [START/STOP] button, the light stops flashing and the recording process starts.
- The recording process also starts once you strike a drum pad.

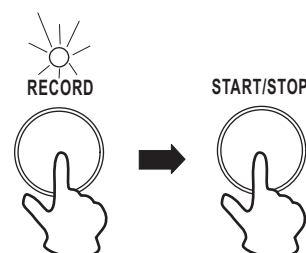

Note:

- When you begin recording, the vocal metronome starts to count. But the sound of the vocal will not be record. To stop the metronome, press the [METRONOME] button.

[3] Stop Recording

- To stop recording, press the [START/STOP] or [RECORD] button. The record indicator will turn off.
- When the memory becomes full, "FL" will appear on the display and the recording process stops automatically.

Playback Function

The recorded song can be played back by pressing the [PLAY/STOP] button. To stop the playback, press [PLAY/STOP] again.

Note:

When you record a new song, this song will replace the previous recording. The song recorded most recently will remain in memory? If even you turn the power off.



MAKING THE CONNECTIONS

MIDI

The MIDI IN and MIDI OUT terminals, located on the rear panel of the unit, offer broadened musical possibilities through the use of MIDI. The following shows the description of MIDI and How you can use MIDI with the Digital Drum Set.

What is MIDI?

MIDI is the abbreviation for Musical Instrument Digital Interface. MIDI is a world wide standard that makes it possible for various electronic musical instruments and other devices, such as computers, to "communicate with each other. For example, by connecting a MIDI tone generator to the Digital Drum's MIDI OUT terminal, you can play the tone generator's voices from the drum's pads and pedals.

The Digital Drum is equipped with two types of MIDI terminals, both are located on the rear panel.

- **MIDI IN**

Data transmitted from other MIDI instruments via MIDI, is received at this terminal.

- **MIDI OUT**

Data produced by the Digital Drum, is transmitted to other MIDI instruments via MIDI from this terminal.

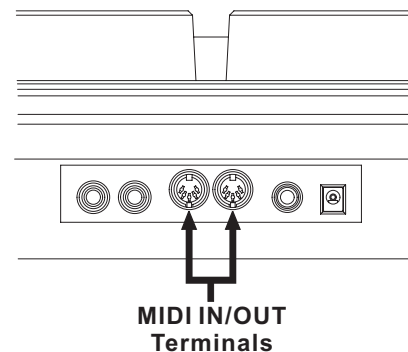

What you can do with MIDI?

- **Connect the Digital Drum Set MIDI OUT jack to a MIDI keyboard's MIDI IN terminal.**

This setup allows you to use the drum pad to control another MIDI instrument. Playing the drum pads will result in the other MIDI instrument's voice sounding simultaneously, creating a thicker overall sound.

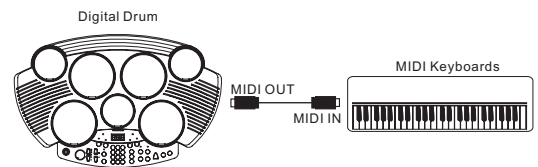

- **Connect the Digital Drum Set MIDI IN jack to a MIDI keyboard's MIDI OUT terminal.**

In this setup, the digital drum can be used as a tone generator and its voices can be played from a MIDI keyboard. Using a keyboard as a controller, it is possible to play the drum voices that are not assigned to the pads/pedals.

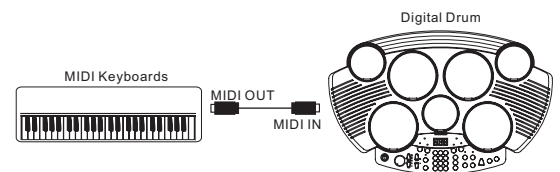

- **Connect the Digital Drum Set MIDI OUT jack to a MIDI sequencer's MIDI IN terminal.**

Data produced by the Digital Drum can be recorded to a MIDI sequencer. Data can also be recorded to computers or other sequencer as well.

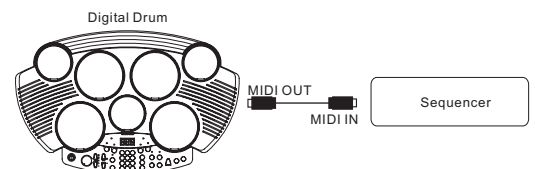

- **Connect the Digital Drum Set MIDI IN jack to a MIDI sequencer's MIDI OUT terminal.**

The sequencer's data can be used to drive the drum's sound.

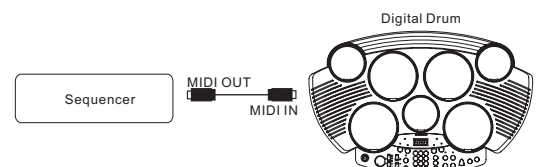

MAKING THE CONNECTIONS

Pedals

This appliance supports 1 hi-hat pedal and 1 kick pedal as input devices.

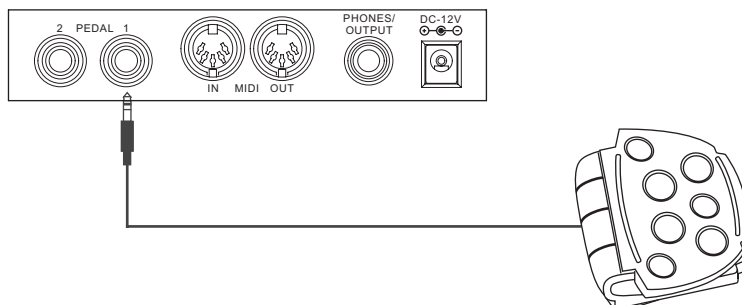

English

Phones Output

The phones output supports a stereo headphones as an output device.

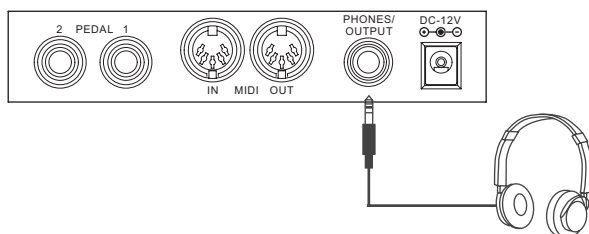

SPECIFICATIONS

Drum Pad:	7 drum pads with touch sensitivity and two pedals (bass drum and hi-hat)
Voices:	76 PCM drum voices
Drum Kits:	20 preset drum kits + 1 custom drum kits
Song:	100 preset songs (include 80 styles and 20 songs)
Display:	3-digit LED display
Connections:	Headphones Output MIDI IN/OUT Jacks
Metronome:	2 different voices
Power Supply:	AC adapter (DC 12V.)
Dimension: (W x D x H)	23.6 x 15.2 x 5.1 inches / 60.0 x 38.5 x 13.0 cm
Weight:	7.26 lbs / 3.3 kgs
Accessories:	AC Adaptor (DC 12V) 1 x Kick pedal 1 x Hi-Hat pedal 2 x Drum Stick 1 x Headphone

Specifications are typical, individual units might vary. They are subject to continuous improvement without notice and without incurring any obligation.

VOICE LIST

Pad Assign No.	Percussion
1	Kick Drum 2
2	Kick Drum 1
3	Power Kick
4	Electronic Bass Drum
5	TR-808 Bass Drum
6	Snare Drum 1
7	Snare Drum 2
8	Gated Snare Drum
9	Electronic Snare Drum Low
10	Electronic Snare Drum High
11	TR-808 Snare Drum
12	Brush Tap
13	Brush Swirl
14	Side Stick
15	Sticks
16	High Tom
17	High Mid Tom
18	Low Mid Tom
19	Low Tom
20	High Floor Tom
21	Low Floor Tom
22	Rock High Tom 1
23	Rock High Tom 2
24	Rock Mid Tom 1
25	Rock Mid Tom 2
26	Rock Low Tom 1
27	Rock Low Tom 2
28	Electronic High Tom 1
29	Electronic High Tom 2
30	Electronic Mid Tom 1
31	Electronic Mid Tom 2
32	Electronic Low Tom 1
33	Electronic Low Tom 2
34	TR-808 High Tom 1
35	TR-808 High Tom 2
36	TR-808 Mid Tom 1
37	TR-808 Mid Tom 2

38	TR-808 Low Tom 1
39	TR-808 Low Tom 2
40	*Hi-Hat Open/Closed
41	Crash Cymbal 1
42	Crash Cymbal 2
43	Ride Cymbal
44	Ride Bell
45	Chinese Cymbal
46	Splash Cymbal
47	Vibra-slap
48	Hand Clap
49	Tambourine
50	Cowbell
51	TR-808 Cowbell
52	Mute High Conga
53	Open High Conga
54	Low Conga
55	High Bongo
56	Low Bongo
57	High Timbale
58	Low Timbale
59	High Agogo
60	Low Agogo
61	Cabasa
62	Shaker
63	Claves
64	Mute Triangle
65	Open Triangle
66	Short Guiro
67	Long Guiro
68	Mute Cuica
69	Open Cuica
70	Mute Surdo
71	Open Surdo
72	Maracas
73	High-Q
74	Slap
75	Scratch Pull
76	Scratch Push

* By assigning Closed and Open Hi-Hat voices to both the Pad and Pedal, those voices can be controlled with the foot pedal as follows:

- Strike the pad while pressing the Foot Pedal, the "Closed" Hi-Hat voice will sound.
- Strike the pad without pressing the Foot Pedal, the "Open" Hi-Hat voice will sound.
- Press the Foot Pedal without striking the pad, the Hi-Hat "Pedal" voice will sound.

DRUM KIT LIST

English

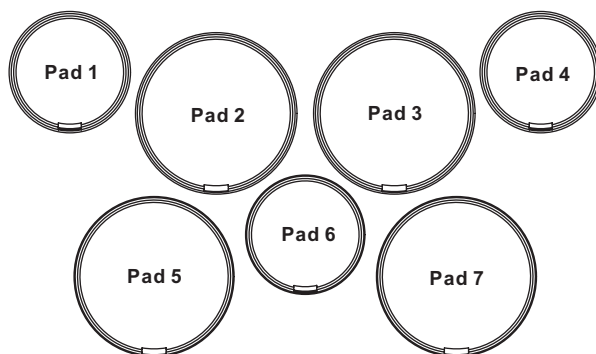

Pedal 1



Pedal 2

No	Kit Name	Pad1		Pad2		Pad3		Pad4	
001	Standard 1	41	Crash Cymbal 1	16	High Tom 1	18	Mid Tom 1	43	Ride Cymbal
002	Standard 2	40	HH Open/Closed	17	High Tom 2	19	Mid Tom 2	41	Crash Cymbal 1
003	Standard 3	41	Crash Cymbal 1	16	High Tom 1	18	Mid Tom 1	50	Cowbell
004	Standard 4	40	HH Open/Close	16	High Tom 1	18	Mid Tom 1	41	Crash Cymbal 1
005	Standard 5	41	Crash Cymbal 1	17	High Tom 2	19	Mid Tom 2	50	Cowbell
006	Standard 6	46	Splash Cymbal	17	High Tom 2	19	Mid Tom 2	49	Tambourine
007	Standard 7	40	HH Open/Close	16	High Tom 1	18	Mid Tom 1	43	Ride Cymbal
008	Standard 8	40	HH Open/Close	14	Side Stick	18	Mid Tom 1	44	Ride Bell
009	Rock	41	Crash Cymbal 1	22	Rock High Tom 1	24	Rock Mid Tom 1	49	Tambourine
010	Heavy Metal	41	Crash Cymbal 1	23	Rock High Tom 2	25	Rock Mid Tom 2	50	Cowbell
011	Dance 1	40	HH Open/Close	28	Electronic High Tom 1	30	Electronic Mid Tom 1	46	Splash Cymbal
012	Dance 2	45	Chinese Cymbal	29	Electronic High Tom 2	31	Electronic Mid Tom 2	73	High-Q
013	Samba Perc.	68	Mute Cuica	59	High Agogo	60	Low Agogo	69	Open Cuica
014	Timbales	41	Crash Cymbal 1	46	Splash Cymbal	72	Maracas	7	Snare Drum High
015	Conga	55	High Bongo	52	Mute High Conga	53	Open High Conga	56	Low Bongo
016	TR-808	42	Crash Cymbal 2	34	TR-808 High Tom 1	36	TR-808 Mid Tom 1	51	808 Cowbell
017	Brush	43	Ride Cymbal	17	High Tom 2	19	Mid Tom 2	41	Crash Cymbal 1
018	Jazz	40	HH Open/Close	16	High Tom 1	18	Mid Tom 1	43	Ride Cymbal
019	Ballad Perc.	62	Shaker	63	Claves	49	Tambourine	61	Cabasa
020	Cymbal	40	HH Open/Close	41	Crash Cymbal 1	43	Ride Cymbal	44	Ride Bell

	Pad5	Pad6	Pad7	Pedal 1	Pedal 2				
7	Snare Drum High	40	HH Open/Close	20	Low Tom 1	40	HH Pedal	1	Bass Drum Low
6	Snare Drum Low	50	Cowbell	21	Low Tom 2	40	HH Pedal	1	Bass Drum Low
7	Snare Drum High	40	HH Open/Close	20	Low Tom 1	40	HH Pedal	2	Bass Drum High
7	Snare Drum High	14	Side Stick	20	Low Tom 1	40	HH Pedal	1	Bass Drum Low
7	Snare Drum High	40	HH Open/Close	21	Low Tom 2	40	HH Pedal	1	Bass Drum Low
7	Snare Drum High	40	HH Open/Close	21	Low Tom 2	40	HH Pedal	1	Bass Drum Low
6	Snare Drum Low	41	Crash Cymbal 1	20	Low Tom 1	40	HH Pedal	1	Bass Drum Low
6	Snare Drum Low	41	Crash Cymbal 1	20	Low Tom 1	40	HH Pedal	1	Bass Drum Low
7	Snare Drum High	40	HH Open/Close	26	Rock Low Tom 1	40	HH Pedal	2	Bass Drum High
8	Gated Snare Drum	40	HH Open/Close	27	Rock Low Tom 2	40	HH Pedal	3	MONDO Bass Drum
10	Electronic Snare Drum High	48	Hand Clap	32	Electronic Low Tom 1	40	HH Pedal	4	Electronic Bass Drum
9	Electronic Snare Drum Low	40	HH Open/Close	33	Electronic Low Tom 2	40	HH Pedal	4	Electronic Bass Drum
70	Mute Surdo	61	Cabasa	71	Open Surdo	49	Tambourine	50	Cowbell
58	Low Timbale	50	Cowbell	57	High Timbale	63	Claves	1	Bass Drum Low
7	Snare Drum High	58	Low Timbale	54	Low Conga	50	Cowbell	1	Bass Drum Low
11	808 Snare Drum	40	HH Open/Close	38	TR-808 Low Tom 1	40	HH Pedal	5	TR-808 Bass Drum
12	Brush Tap	40	HH Open/Close	14	Side Stick	40	HH Pedal	1	Bass Drum Low
13	Brush Swirl	62	Shaker	20	Low Tom 1	40	HH Pedal	1	Bass Drum Low
64	Mute Triangle	46	Splash Cymbal	65	Open Triangle	74	Slap	50	Cowbell
7	Snare Drum High	46	Splash Cymbal	45	Chinese Cymbal	40	HH Pedal	1	Bass Drum Low

SONG LIST

English

No	Song Name
8 Beat	
00	8 Beat 1
01	8 Beat 2
02	8 Beat 3
03	8 Beat 4
04	8 Beat 5
05	8 Beat Ballad 1
06	8 Beat Ballad 2
07	8 Beat Ballad 3
08	Soft Rock
09	Rock 1
10	Rock 2
11	Rock 3
12	Rock 4
13	Rock 5
14	Hard Rock 1
15	Hard Rock 2
16 Beat	
16	16 Beat 1
17	16 Beat 2
18	16 Beat 3
19	16 Beat 4
20	16 Beat 5
21	16 Beat 6
22	16 Beat 7
23	16 Beat Ballad 1
24	16 Beat Ballad 2
25	16 Beat Ballad 3
26	16 Beat Ballad 4
27	16 Beat Ballad 5
28	16 Beat Funk 1
29	16 Beat Funk 2
Dance	
30	Dance 1
31	Dance 2
32	Dance 3
33	Dance 4
34	Dance 5
35	Dance 6
Rap	
36	Rap 1
37	Rap 2
38	Rap 3
Bounce	
39	Bounce 1
40	Bounce 2
41	Bounce 3
Shuffle	
42	Shuffle 1
43	Shuffle 2
44	Shuffle 3
45	Shuffle 4
46	Shuffle 5
47	Shuffle 6
48	Shuffle 7
Slow Rock	
49	Slow Rock 1
50	Slow Rock 2

51	Slow Rock 3
52	Slow Rock 4
Latin	
53	Reggae 1
54	Reggae 2
55	Bossa Nova 1
56	Bossa Nova 2
57	Samba
58	Salsa
59	Latin Rock
60	Cha-Cha
61	Mambo
62	Rhumba 1
63	Rhumba 2
64	Afro Cuban
65	Tango
Swing	
66	Swing 1
67	Swing 2
68	Swing 3
Others	
69	Waltz
70	3/4 Ballad
71	Swing Blues
72	Blues
73	March 1
74	March 2
75	R&B
76	Hip-Hop
77	Funk
78	Country
79	Big Band
8 Beat	
80	8 Beat 1
81	8 Beat 2
82	Ballad
83	Hard Rock 1
84	Hard Rock 2
85	Hard Rock 3
86	Pop Dance 1
87	Pop Dance 2
88	R&B
16 Beat	
89	16 Beat
90	Fusion
Funk	
91	Funk 1
92	Funk 2
Shuffle	
93	Shuffle 1
94	Shuffle 2
95	16 Beat Shuffle
96	16 Beat Triplet
Others	
97	Reggae
98	Bossa Nova
99	Big Band

MIDI IMPLEMENTATION CHART

English

Function		Transmitted	Recognized	Remarks
Basic Channel	Default	10ch	1-16ch	
	Changed	X	X	
Mode	Default	X	X	
	Messages	X	X	
	Altered	*****	X	
Note Number		1-76	0 - 127	
	True voice	*****	0 - 127	
Velocity	Note on	0 9nH,V=1-127	0 9nH,V=1-127	
	Note off	X (9nH,V=0)	X (9nH,V=0; 8nH,V=0-127)	
After Touch	Key's	X	X	
	Ch's	X	X	
Pitch Bend		X	0	
Control	0	X	0	Bank select
	1	X	0	Modulation
	7	X	0	Volume
	10	X	0	Pan
	11	X	0	Expression
	64	X	0	Sustain Pedal
	66	X	0	Sostenuto Pedal
	67	X	0	Soft Pedal
	80	X	0	Reverb Program
	81	X	0	Chorus Program
	91	X	0	Reverb level
	93	X	0	Chorus level
	120	X	0	All Sound Off
121	X	0	Reset all controllers	
123	X	0	All notes off	
Program Change		0	0	
	True	*****	0 - 127	
System Exclusive		X	0	
System Common	Song Position	X	X	
	Song Select	X	X	
	Tune	X	X	
Clock Real Time	Clock	X	X	
	Commands	X	X	
Aux Messages	LOCAL ON/OFF	X	X	
	All Notes Off	X	0	
	Active Sense	X	0	
	Reset	X	0	

Mode 1 : OMNI ON, POLY
Mode 3 : OMNI OFF, POLY

Mode 2 : OMNI ON, MONO
Mode 4 : OMNI OFF, MONO

0 : YES
X : NO

NOTE

¡Felicitaciones!

Gracias por haber comprado su equipo de Batería Digital Portátil SOUNDX. Esta Batería Digital ha sido elaborada para poderse usar con facilidad. Antes de usar este instrumento, le recomendamos que lea este manual cuidadosamente.

El cuidado de su Batería Digital Portátil

Para el mejor uso de su Batería Digital, por favor siga las instrucciones para el mantenimiento a continuación.

POSICIÓN

- No exponga la unidad a las siguientes situaciones para evitar la deformación, decoloración o daños más graves.
- Luz del sol directa.
- Temperatura alta (cerca de un aparato que produce calor, o dentro de un auto por el día).
- Humedad excesiva.
- Polvo excesivo.
- Vibraciones fuertes.

MÓDULO DE ALIMENTACIÓN

- Ponga el interruptor en OFF cuando no se esté usando el instrumento.
- El adaptador de AC debe estar desconectado del tomacorriente de AC si es que el instrumento no se va a usar por un largo período de tiempo.
- Desconecte el adaptador de AC durante las tormentas de relámpagos.
- Evite enchufar el adaptador de AC en el mismo tomacorriente que un aparato de alto consumo de electricidad, tales como calentadores eléctricos y hornos. Evite también el uso de adaptadores de enchufes múltiples, ya que eso puede resultar en reducción de la calidad del sonido, en errores de operación y daños posibles.

DESCONECTAR (OFF) CUANDO SE HAGA CONEXIÓN

- Para evitar daños a la unidad y a otros electrodomésticos a los cuales esté conectada, apague (OFF) todos los switches antes de conectar o desconectar los cables.

TRANSPORTE Y MANEJO

- Jamás aplique fuerza excesiva a los controles, conectores u otras partes del instrumento.
- Siempre desconecte los cables tomando el enchufe de una manera firme, sin jalar el cable.
- Desconecte todos los cables antes de mover el instrumento.
- Golpes fuertes al instrumento ocasionados por caída, o por haber colocado objetos pesados encima del instrumentó, puede resultar en graves daños.

LIMPIEZA

- Limpie la unidad con un paño suave y seco.
- Un paño poco húmedo se podría usar para remover torpe grasitud o mugre.
- Nunca use solventes / limpiadores como alcohol o thinner.
- Evite poner objetos de vinyl encima de la unidad (el vinyl puede pegarse y decolorar la superficie).

INTERFERENCIA ELECTRÍCA

- Este instrumento contiene un sistema de circuitos digitales que pueden causar interferencias sí este se encuentra cerca al radio o televisor. Si esto ocurre, coloque el instrumento lejos del equipo afectado.

ESTE DISPOSITIVO ESTÁ EN CONFORMIDAD CON LA PARTE 15 DE LAS REGLAS DE FCC. EL FUNCIONAMIENTO ESTA SUJETO A LAS SIGUIENTES DOS CONDICIONES:
(1) ESTE DISPOSITIVO NO PUEDE CAUSAR INTERFERENCIA DAÑINA, Y
(2) ESTE DISPOSITIVO DEBE ACEPTAR CUALQUIER INTERFERENCIA RECIBIDA, INCLUSO INTERFERENCIA QUE PUEDA CAUSAR MAL FUNCIONAMIENTO.

ÍNDICE DE MATERIAS

Tablero de control	4
- Tablero delantero	4
- Tablero de atrás	5
Configuración	6
- Uso con el Adaptador AC	6
- Uso con Pilas	6
- Uso de Auriculares	6
Número Actual de Pads y Drum Kits	7
Funciones	8
- Tocar la Canción Demo	8
Pads / Pedales	9
- Cómo asignar un Drum Kit a los Pads y Pedales	9
- Asignar una voz a los Pads y Pedales individuales (CU Custom Kit)	10
Operación	11
- Ajustar la Función Reverb	11
- Metrónomo	11
Tocar una Canción	12
- Seleccionar una Canción	12
- Super Bass	13
- Ajustar la Función Tempo	13
- Pista ON/OFF	13
- Tap Start	14
- Función de Aprender	14
Grabar	15
- Función de Grabar	15
- Función de Reproducir	15
Cómo Hacer las Conexiones	16
- MIDI	16
- ¿Qué es MIDI?	16
- ¿Que se puede hacer con MIDI?	16
- Los Pedales	17
- Salida para Auriculares	17
Detalles Técnicos	18
Lista de Voces	19
Lista de Drum Kits	20
Lista de Canciones	21
Tabla de Ejecución de MIDI	22

TABLERO DE CONTROL

Tablero Delantero

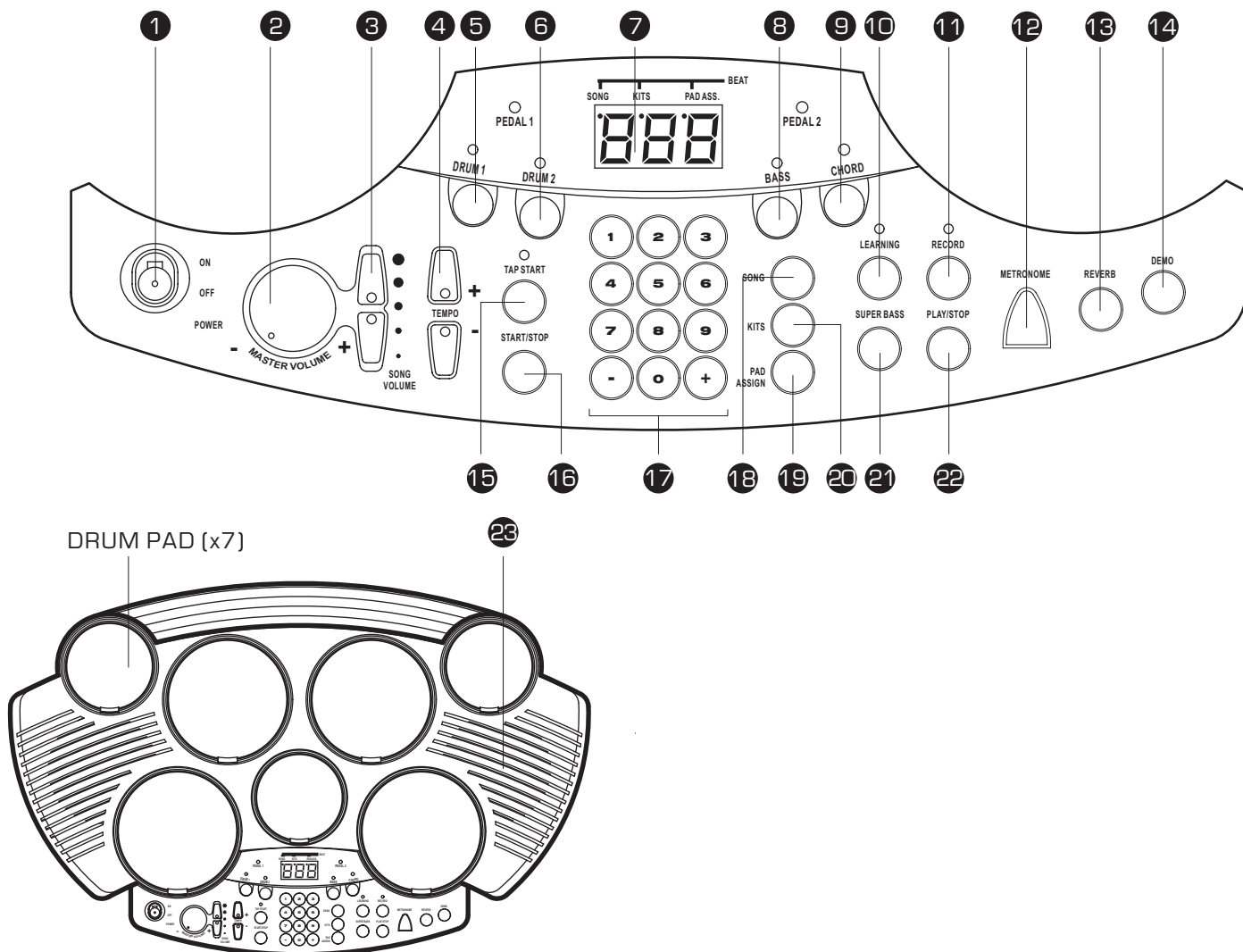

1 Interruptor [Power on off]

Este interruptor enciende / apaga la unidad.

2 Perilla [Master Volume + & -]

Esta perilla se puede usar para SUBIR O BAJAR el volumen principal.

3 Botón [Song Volume + & -]

Estos botones se pueden usar para SUBIR O BAJAR el volumen de la canción.

4 Botones [Tempo + & -]

Estos botones se usan para cambiar el ritmo actual.

5 Botón [Drum 1]

6 Botón [Drum 2]

7 3-Digit LED

Este LED es el dispositivo principal de visualización que le mostrará los parámetros del menú actual.

8 Botón [BASS]

9 Botón [CHORD]

10 Botón [Learning]

11 Botón [Record]

Este botón se usa para empezar o parar de grabar.

12 Botón [Metronome]

Este botón se usa para encender o apagar el metrónomo.

13 Botón [Reverb]

Este botón se usa para cambiar el nivel de reverberación.

TABLERO DE CONTROL

Tablero Delantero

- 14 Botón [Demo]**
Este botón se usa para empezar o parar una canción de demostración.
- 15 Botón [Tap Start]**
- 16 Botón [Start Stop]**
Este botón se puede usar para empezar o parar de tocar todas las canciones.
- 17 Teclas de Números**
- 18 Botón [Song]**
Este botón se usa para entrar en el menú de canciones.
- 19 Botón [Pad Assign]**
Este botón se usa para entrar en el menú de voz o volumen.
- 20 Botón [Kit]**
Este botón se usa para entrar en el menú de kits.
- 21 Botón [Super Bass]**
- 22 Botón [Play / Stop]**
Este botón se usa para empezar o parar de tocar la grabación.
- 23 Altoparlantes**

Tablero de Atrás

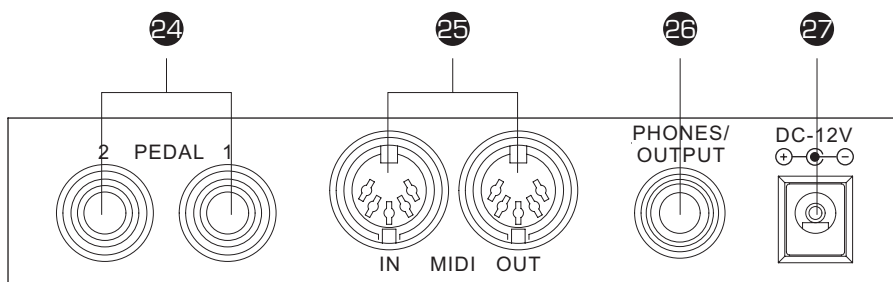

- 24 Terminales de entrada del pedal [BASS DRUM / HI-HAT]**
Terminales de entrada de pedales Kick y Hi-Hat.
- 25 Terminales MIDI IN/OUT**
Este puerto se usa para conectar todos los cables y dispositivos MIDI.
- 26 Terminal de Auriculares**
Este terminal se usa para conectar los auriculares.
(Conectar los auriculares no silenciará los terminales de salida).
- 27 Terminal DC**
Se conecta a un adaptador de corriente DC 12V.
(Tal como se indica en la PÁGINA S06)

Para conectar los pedales de control para el pie [1 & 2]

Los pedales que se incluyen se pueden conectar a la unidad para tocar las voces hi-hat o bass drum de la batería simultáneamente. También se les puede asignar que toquen otras voces.

Nota:

No presione el pedal mientras lo está conectando a la unidad o mientras enciende la corriente.
[Al conectarlo de esta manera con la unidad encendida, la función del pedal pudiera invertirse.]

CONFIGURACIÓN

Módulo de Alimentación

Su batería digital trabajará con pilas o con el adaptador de corriente que está incluido. Siga las instrucciones a continuación de acuerdo con el tipo de corriente que piensa usar.

Uso con el Adaptador AC

Conecte el adaptador de corriente al terminal DC IN situado en el tablero de atrás de la unidad, y enchufe el adaptador de corriente AC en el tomacorriente de AC.

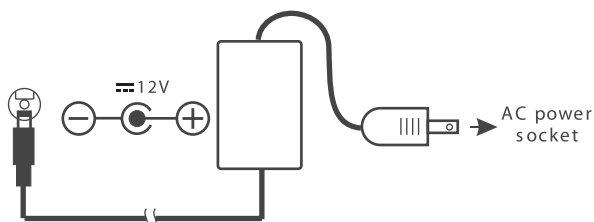

No use otro adaptador excepto el que está indicado. La descripción técnica del adaptador es DC 12V de salida, de tipo centro positivo.

NOTA:

- La alimentación eléctrica automáticamente pasará por el adaptador AC, si se conecta un adaptador AC opcional mientras hay pilas instaladas en el instrumento.

PRECAUCIÓN:

- Se le recomienda que cambie las pilas gastadas tan pronto como sea posible. Cuando baja el voltaje de las pilas, se oscurece el visualizador y / o el sonido se distorsiona. Cuando esto ocurra, cambie las pilas por un juego completo de seis pilas nuevas, todas del mismo tipo.
- NUNCA mezcle las pilas nuevas con las viejas; tampoco use tipos diferentes de pilas [alcalinas, de magnesio, etc.], o pilas de marcas distintas, o las que son de la misma marca pero de tipos distintos. El uso incorrecto pudiera causar recalentamiento del instrumento, resultar en un incendio, o causar que las pilas suelten sustancias químicas.
- También para evitar daños causados por pilas echadas a perder, saque todas las pilas del instrumento cuando no lo va a usar por un largo tiempo.
- Si se instalan las pilas en este instrumento y éste no se usa por un período largo, perderán su potencia.

Uso con Pilas

1. Abra la tapa del compartimiento de las pilas debajo de la unidad.

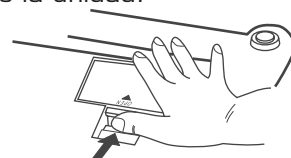

2. Introduzca seis pilas de tamaño "C", R14 SUM-2, o su equivalente. Al poner las pilas, siga las marcas de polaridad en la ilustración.

Nota: Le sugerimos que use pilas alcalinas.

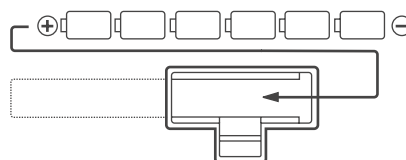

3. Cierre firmemente el compartimiento de las pilas.

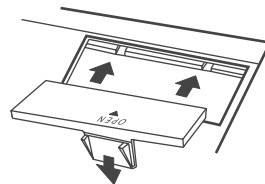

Uso con Auriculares

Unos auriculares estereofónicos opcionales pueden conectarse al terminal PHONES/OUTPUT, situado en el tablero de atrás. Cuando los auriculares estén conectados al terminal, los altoparlantes internos de la unidad se apagarán automáticamente [perfecto para practicar en privado o para tocar por la noche si es tarde]. Si usted prefiere usar el sistema externo de sonido, el terminal para auriculares también se puede usar para conectar la batería digital a un sistema estereofónico o una consola mezcladora.

Nota: Corte la corriente a todos los equipos antes de hacer cualquier conexión.

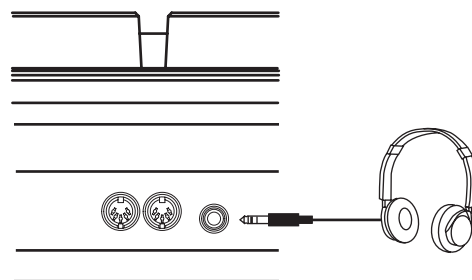

NÚMERO ACTUAL DE PADS Y DRUM KITS

Debe golpear en el pad con las baquetas que acompañan la unidad para tocar las voces de la batería. El Drum Kit "001" se selecciona automáticamente cuando se enciende la unidad y se oprime el botón [KITS].

Darles a los pads con más o menos fuerza resulta en sonidos relativamente altos o suaves, como corresponde. El volumen del sonido puede variar según la parte del pad que se golpea.

Nombres de pads

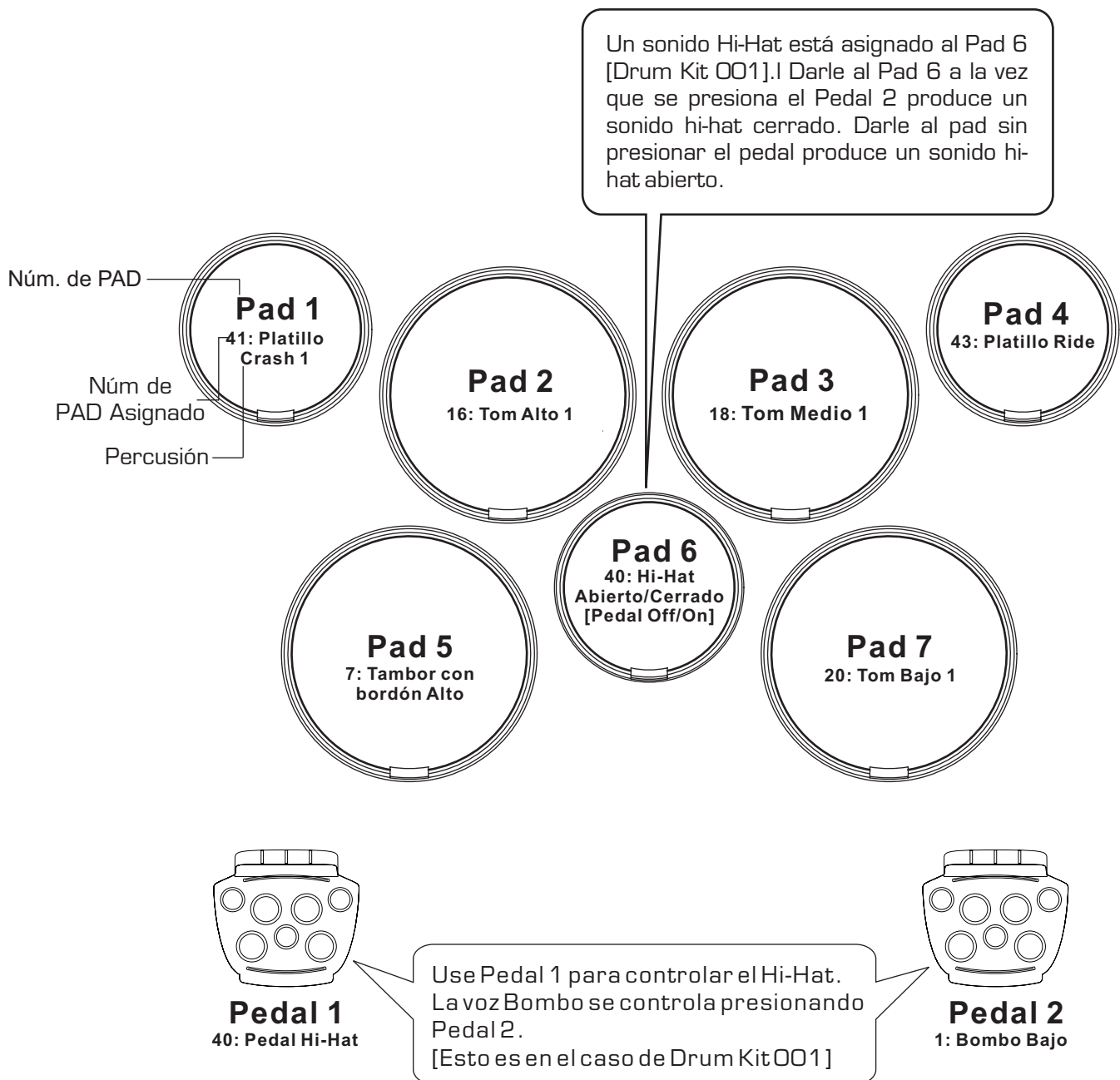

FUNCIONES

La Bateria Digital Drum Set incluye una canción de demostración para demostrar el funcionamiento de los tambores. Para tocar la canción de demostración, siga las instrucciones a continuación:

Tocar la Canción Demo

[1] Encender la unidad

Ponga el interruptor [POWER] en ON. El visualizador LED se encenderá.

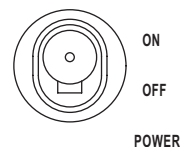

[2] Iniciar la Canción Demo

Oprima el botón [DEMO]; la canción de demostración empezará, y el indicador LEARNING se iluminará a la misma vez. En este momento la canción demo empieza en el modo de aprender, y el visualizador de cada drum pad brillará siguiendo el ritmo de la canción demo. Para salir del modo de aprender, oprima el botón [LEARNING] otra vez.



• MASTER VOLUME

El nivel de volumen global del instrumento está controlado por una perilla [MASTER VOLUME].

Haga girar la perilla [MASTER VOLUME] en el sentido de las agujas del reloj para aumentar el volumen global. Para disminuir el volumen, haga girar la perilla en dirección contraria.

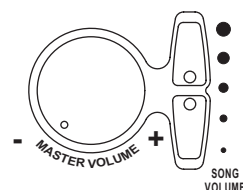

• SONG VOLUME

El volumen de la canción se controla mediante dos botones de [SONG VOLUME], [niveles de volumen 0-9]

El SONG VOLUME se puede usar para regular el balance entre el acompañamiento de la canción y la actuación propia de usted con los pads.

Oprima el botón superior [SONG VOLUME] para aumentar el volumen de la canción un nivel. Oprima el botón inferior [SONG VOLUME] para disminuir el volumen de la canción un nivel. Si mantiene oprimido cualquiera de los dos botones, el nivel de volumen de la canción aumentará o disminuirá rápidamente.

[3] Como Parar la Canción de Demostración

Para parar la reproducción, presione otra vez uno de los dos botones, bien el botón [DEMO] o el botón [START/STOP].

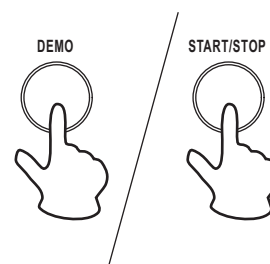

PADS / PEDALES

Como asignar un Drum Kit a los Pads y Pedales

El Digital Drum le permite escoger rápida y fácilmente de entre 20 Drum Kits distintos más un custom kit de su preferencia [1 -20: vea la "Lista de Drum Kits" en la página 20]. Veinte de los kits tienen combinaciones de voces preseleccionadas que se activarán en los pads y los pedales cuando se seleccione ese kit. Seleccione varios kits distintos y pruebe tocarlos.

[1] Oprima el botón [KITS]

Cuando oprima el botón [KITS], el indicador de KITS se iluminará, y la selección actual de Drum Kit aparecerá en el visualizador.

Nota:

Usted no podrá seleccionar los Drum Kits cuando esté tocando la batería digital en el modo de aprender.

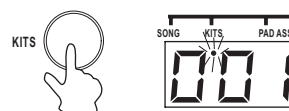

[2] Seleccione un número de Drum Kit

Usted puede seleccionar el Drum Kit mediante oprimir las teclas numerales, por ejemplo, cuando usted quiera seleccionar el Drum Kit 08, oprima "0" y "8" como corresponde, y "08" aparecerá en el visualizador.

Nota:

- El Drum Kit número 01 normalmente está seleccionado cuando "KITS" se enciende [ON].
- Oprima dos DIGITS para seleccionar el Drum Kit.
- Hay 20 Drum Kits [01-20] que se pueden seleccionar. Si usted oprime otro número que no sea del 01-20, la unidad no lo aceptará y el número del drum kit no se cambiará.

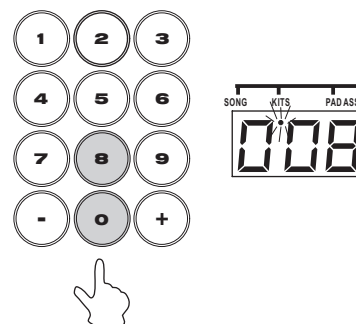

Cómo asignar una voz a Pads y Pedales individuales["CU" Custom Kit]

El Drum Set Digital tiene en total 76 sonidos de percusión de alta calidad [vea la "Drum Voice List" en la página 19] que se pueden asignar a cada uno de los 7 drum pads y 2 pedales. Pruebe asignarle varias voces distintas al "CU" Custom Drum Kit.

Nota:

- Cualquier cambio que se le haga a uno de los drum kits preprogramados se guardará automáticamente en el "CU" Custom Drum Kit.
- El contenido del Custom drum kit y del "001" son iguales hasta que se les modifica [vea la lista "Drum Kit List" en la página 20].

[1] Oprima el botón [PAD ASSIGN]

Al oprimir el botón [PAD ASSIGN], el indicador PAD ASSIGN aparecerá en el visualizador y la luz indicadora debajo de PAD 1 se encenderá. PAD 1 estará actualmente asignado.

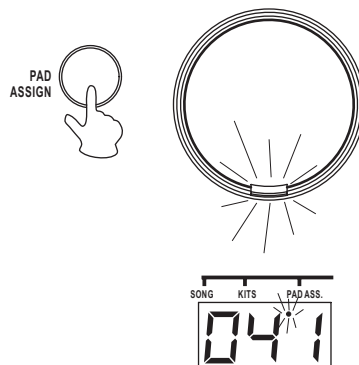

[2] Seleccione un Pad/Pedal

Golpée el Drum Pad que desea asignar una vez, por ejemplo, el Drum Pad 7; el indicador de PAD 7 se encenderá y el visualizador mostrará el actual número de percusión.

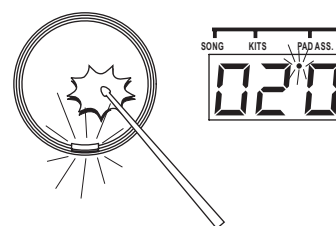

[3] Seleccione una Voz de Percusión

Se puede seleccionar la voz dándole al pad repetidamente, presionando el pedal repetidamente [mientras escucha la voz] o presionando las teclas de los números.

1. Golpée el Drum Pad hasta que alcance la voz que desea.

O BIEN

2. Entre el número de percusión oprimiendo las teclas de números como se ven en la lista "Drum Voice List" en la página 19.

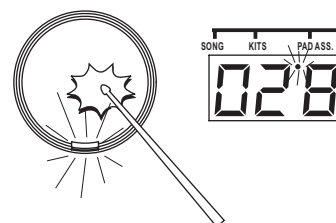

[4] Oprimir el botón KITS

Cuando oprima el botón [KITS], "CU" [Custom Kit] aparece en el visualizador y la luz señaladora/indicadora del DRUM KIT se enciende en vez de la de PAD ASSIGN.

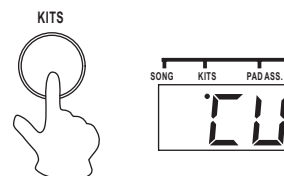

[5] Toque los Pads y los Pedales

Ahora puede tocar su batería con los drum kits hechos a su gusto.

Repita los pasos 2-4 si desea asignar otro drum pad.

Nota:

Su Drum Kit "CU" será guardado después de apagar la unidad en OFF. Para recuperar el Drum Kit "CU", oprima el botón [KITS] para entrar en el modo "Kits", después oprima el botón "-" o el "+" en el teclado numérico hasta que "CU" aparezca en el visualizador.

FUNCIONAMIENTO

Ajustar la Función Reverb

Se pueden seleccionar diferentes grados de intensidad del efecto de reverberación del Digital Drum en el sonido global del instrumento.

El efecto REVERB se enciende automáticamente cada vez que usted enciende la unidad y el nivel de opción por defecto se fija a [r-2].

Seleccione la intensidad de REVERB

Oprima el botón de reverberación para desplegar la configuración actual; use el botón “-” o “+” en el teclado para seleccionar una de las cuatro intensidades de reverberación que aparecen en el visualizador. [r-0], [r-1], [r-2], [r-3]; [r-0] significa que la función reverb está apagada.

Seleccionar [r-3] añade la mayor intensidad de reverb al efecto.

Nota:

- Usted puede ajustar el nivel de Reverb mientras el nivel de reverb aparece en el visualizador.
- Los datos de intensidad de REVERB ni se transmiten ni se reciben por MIDI.

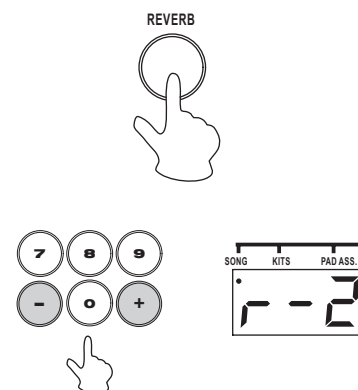

Metrónomo

La característica de METRÓNOMO del Digital Drum produce un metrónomo para que el tempo le sea más fácil de seguir y para que mejore su sincronización mientras está tocando los pads.

Para oír el sonido vocal del metrónomo, oprima el botón [METRONOME] una vez; para oír el sonido de click, oprima el botón [METRONOME] dos veces. Para apagarlo, oprima el botón una vez más.

Oprima [TEMPO+] o [TEMPO-] para ajustar la velocidad del metrónomo.

Oprima los botones [SONG VOLUME] para ajustar el nivel de sonido o el metrónomo.



TOCAR UNA CANCIÓN

El Digital Drum Set tiene 100 [00 - 99] canciones que se pueden usar para dar acompañamiento [vea la lista "Song List" en la página 21]. Seleccione una de las canciones para escuchar y disfrutarla.

Seleccionar una Canción

[1] Oprima el botón [SONG]

Oprima el botón [SONG], y este indicador LED se encenderá. El número de la canción que ha sido seleccionada aparecerá en el visualizador..

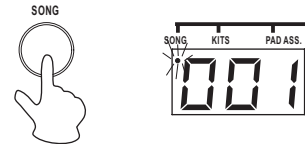

[2] Seleccione una Canción

El número de la canción aumentará cuando se oprima el botón "+" en el teclado, y disminuirá con el botón "-". También puede usted seleccionar una canción poniendo números usando las teclas de números. [Vea la lista "Song List" en la página 21]

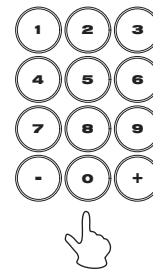

Nota:

- La canción número "00" es seleccionada automáticamente cuando usted enciende la unidad.
- Entre un número de dos dígitos cada vez que seleccione una canción.

[3] Oprima el botón [START/STOP]

Oprima el botón [START/STOP]. Después de un conteo, la canción tocará.

Mientras la canción está tocando, el compás actual de la canción se verá en el visualizador. Trate de tocar los pads y pedales junto con la canción.

Para detener la reproducción de la canción, oprima de nuevo el botón [START/STOP].



Nota:

- También puede usted usar la función TAP START para empezar la canción [vea la página 14]

Las canciones del Digital Drum consisten en el tipo bucle y el tipo secuencia [vea la lista "Song List" en la página 21]. Las canciones de tipo bucle [00-79] tocan continuamente a partir del momento en que se oprime el botón [START/STOP], hasta que el botón se vuelve a oprimir. Las canciones tipo secuencia [80-99] paran automáticamente cuando la canción se acaba.

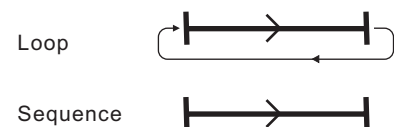

Super Bass

La opción Super Bass se ha generado para hacer más graves las voces, y también para obtener graves de mayor potencia.

El Super Bass se enciende [ON] en el momento que usted enciende el Digital Drum Set [ON]. Oprima el botón [SUPER BASS] una vez y se apagará. Oprima el botón [SUPER BASS] de nuevo para encender el Super Bass.

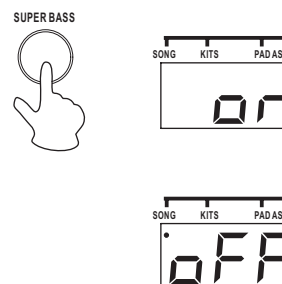

Ajustar la Función Tempo

El tempo de la canción se puede fijar entre 40 y 240 golpes (tiempos) por minuto. Según los números de tempo aumenten, el ritmo se pondrá más rápido.

Use [TEMPO +] y [TEMPO -] para aumentar y disminuir el valor tempo que corresponda. [Los valores de tempo oscilan de 40 a 240]

Nota:

- Si usted selecciona otra canción, el Tempo preconfigurado se mantendrá.
- Oprima y sostenga ambos botones, [TEMPO +] y [TEMPO -] para regresar al tempo default (la opción por defecto).

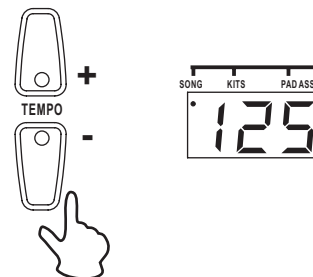

Pista ON/OFF

El acompañamiento de canción del Digital Drum consiste en 4 pistas: las pistas DRUM1, DRUM2, BASS y CHORD.

DRUM 1	Pista Principal Batería
DRUM 2	Pista Principal Percusión
BASS	Pista Graves
CHORD	Pista Principal Acordes

Oprimir un botón de Pista [DRUM 1], [DRUM 2], [BASS], [CHORD] silenciará la pista que corresponde y su luz indicadora se apagará.

Silenciar las pistas DRUM 1 y DRUM 2 le permitirá practicar su técnica en modo Karaoke.

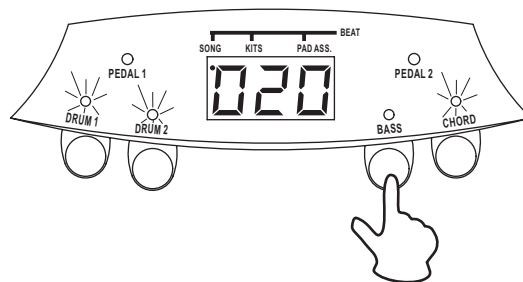

Tap Start

La función TAP START le permite fijar el tempo global de la canción a la vez que empieza el acompañamiento. El acompañamiento tocará al ritmo con que se golpeen los pads o con que se presionen los pedales.

[1] Oprima el botón [TAP START]

Oprima el botón [TAP START], y el indicador se alumbrará.

[2] Tap Start

Golpee cualquier pad, presione cualquier pedal cuatro veces, el acompañamiento empezará al tempo que desea. Cuando la canción se reproduzca, el indicador TAP START se apagará.

[3] Detener la Reproducción de la Canción

Para parar la reproducción, oprima el botón [START/STOP].



START/STOP



La función de Aprender

La característica de Aprender del Digital Drum le permite al principiante aprender y tocar fácilmente una canción [00-99] de la lista de canciones.

[1] Oprima el botón [LEARNING] y toque la canción

Cuando usted está en el modo SONG, seleccione una canción de la Song List, luego oprima el botón [LEARNING]; el indicador del botón [LEARNING] se alumbrará.

Nota:

Cuando usted ha empezado con LEARNING, los botones KITS y PAD ASSIGN no funcionarán.

[2] Empiece a Aprender

Oprima el botón [START/STOP]; la luz indicadora debajo del drum pad y el indicador del pedal en el panel de visualización comenzará a parpadear; golpee el pad o presione el pedal cuya luz está parpadeando.

Nota:

Cuando se está tocando la canción, se puede cambiar el modo Learning entre "on" y "off" en cualquier momento, al oprimir el botón [LEARNING].



START/STOP

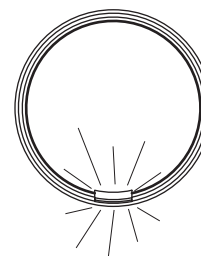

GRABAR

La característica de grabación del Digital Drum le permite a usted grabar y reproducir una canción (aproximadamente 1,000 notas).

- Datos que se pueden grabar en el modo de grabación.
- Datos de drum pad y pedales.
- Datos de la canción [el número no se puede cambiar mientras se está en el modo RECORD].
- Configuración de pista ON/OFF.
- Configuración de tempo [el tempo no se puede cambiar mientras se está en modo RECORD].
- Configuración de Song Volume.
- Configuración de reverb ON/OFF.

* Datos MIDI no se pueden grabar en la memoria.

Función de Grabar

[1] Preparación para Grabar

Seleccione la canción, drum kit, tempo, configuración de pista on/off, y configuración de reverb que desea.

[2] Empezar a Grabar

- Oprima el botón [RECORD] y la luz empieza a parpadear.
- Oprima el botón [START/STOP], la luz deja de parpadear y el proceso de grabación empieza.
- El proceso de grabación también empieza una vez que usted golpea un drum pad.

Nota:

- Cuando usted empiece a grabar, el metrónomo vocal empieza a contar. Pero el sonido del vocal no se grabará. Para detener el metrónomo, oprima el botón [METRONOME].

[3] Parar de Grabar

- Para parar de grabar, oprima el botón [START /STOP] o [RECORD]. El indicador de grabación se apagará.
- Cuando la memoria esté llena, aparecerá "FL" en el visualizador, y el proceso de grabación se detendrá automáticamente.

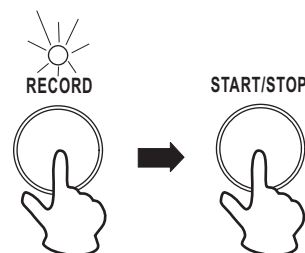

Función de Reproducir

La canción grabada se puede tocar de nuevo al oprimir el botón [PLAY /STOP]. Para parar la reproducción, oprima el botón [PLAY /STOP] otra vez.

Nota:

Cuando usted grabe una nueva canción, esta canción va a sustituir la grabación anterior. La canción que ha sido grabada más recientemente permanecerá en la memoria aunque usted apague el instrumento.

PLAY/STOP



CÓMO HACER LAS CONEXIONES

MIDI

Los terminales MIDI IN y MIDI OUT, situados en el panel de atrás de la unidad, le ofrecen posibilidades musicales más amplias mediante el uso de MIDI. A continuación se verá la descripción de MIDI y cómo se puede usar MIDI con el Digital Drum Set.

¿Qué es MIDI?

MIDI es la abreviatura de Musical Instrument Digital Interface (Interfaz de Instrumento Musical Digital). MIDI es un estándar mundial que posibilita que varios instrumentos musicales electrónicos, y otros dispositivos tales como computadoras, se “comuniquen” entre sí. Por ejemplo, al conectar un generador de tonos MIDI al terminal MIDI OUT del Digital Drum, usted pueden tocar las voces del generador de tonos mediante los pads y pedales de la batería.

El Digital Drum está provisto de dos tipos de terminales MIDI; ambos están localizados en el tablero de atrás.

• MIDI IN

Los datos transmitidos de otros instrumentos MIDI mediante MIDI, se reciben en este terminal.

• MIDI OUT

Los datos producidos por el Digital Drum son transmitidos a otros instrumentos MIDI mediante MIDI desde este terminal.

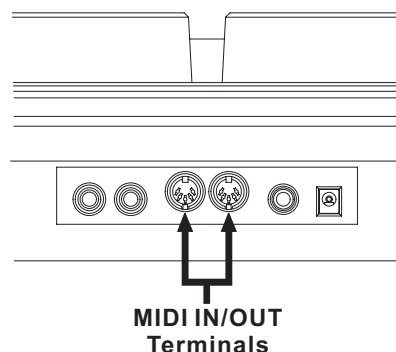

¿Qué se puede hacer con MIDI?

• Conectar el enchufe MIDI OUT de la batería Digital Drum Set al terminal MIDI IN de un teclado MIDI.

Esta configuración le permite a usted usar el drum pad para controlar otro instrumento MIDI. Tocar los drum pads hará que la voz del otro instrumento MIDI suene simultáneamente, así creando un sonido global más denso.

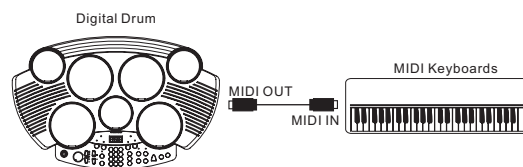

• Conectar el enchufe MIDI IN de la batería Digital Drum Set al terminal MIDI OUT de un teclado MIDI.

En esta configuración, se puede usar la batería digital como un generador de tonos, y sus voces se pueden tocar desde un teclado MIDI. Usando un teclado como el controlador, es posible tocar las voces de la batería que no han sido asignadas a los pads/pedales.

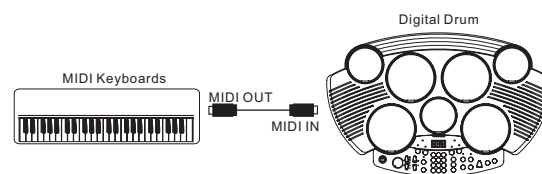

• Conectar el enchufe MIDI OUT de la batería Digital Drum Set al terminal MIDI IN de un secuenciador MIDI.

Los datos producidos por la batería Digital Drum se pueden grabar a un secuenciador MIDI. Los datos también se pueden grabar en computadoras u otro secuenciador.

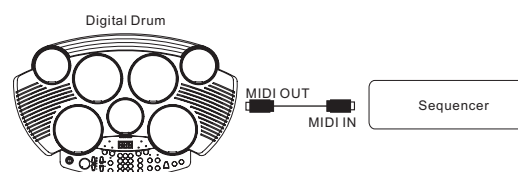

• Conectar el enchufe MIDI IN de la batería Digital Drum Set al terminal MIDI OUT de un secuenciador MIDI.

Los datos del secuenciador se pueden usar para hacer funcionar el sonido de la batería.

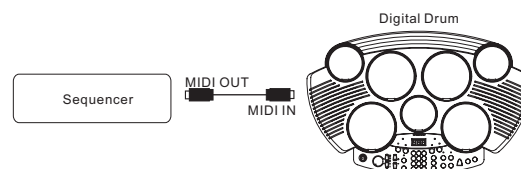

COMO HACER LAS CONEXIONES

Los Pedales

Este aparato soporta 1 pedal hi-hat y 1 pedal kick como dispositivos de entrada.

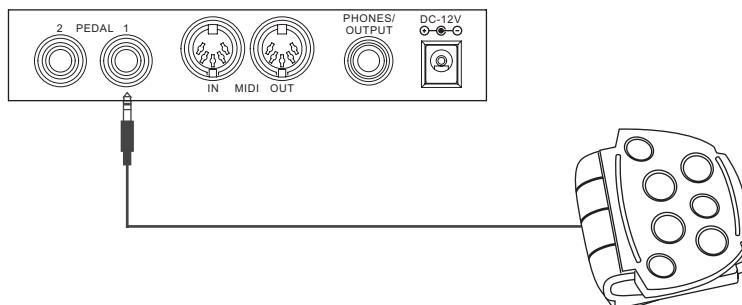

Español

Salida Para Auriculares

La salida para auriculares soporta auriculares estereofónicos como dispositivo de salida.

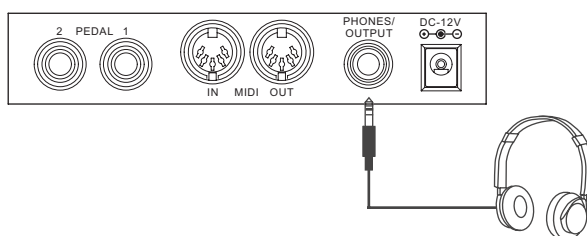

DETALLES TÉCNICOS

Drum Pad:	7 drum pads con sensibilidad al tacto y dos pedales [bombo y hi-hat]
Voces:	76 PCM voces de batería
Drum Kits:	20 drum kits preprogramados + 1 drum kit hecho a la orden
Canciones:	100 canciones preprogramadas [se incluyen 80 estilos y 20 canciones]
Visualizador:	Visualizador LED de 3 dígitos
Conexiones:	Enchufe de salida para auriculares Enchufes MIDI IN/OUT
Metrónomo:	2 voces distintas
Módulo de alimentación:	Adaptador AC [DC 12V.]
Dimensiones: (W x D x H)	23.6 x 15.2 x 5.1 pulgadas / 60.0 x 38.5 x 13.0 cm
Peso:	7.26 lbs / 3.3 kgs
Accesorios:	Adaptador AC [DC 12V] 1 x pedal Kick 1 x pedal Hi-Hat 2 x baquetas 1 x auriculares

Los detalles técnicos son típicos; unidades individuales pueden tener variaciones. Están sujetos a mejoras constantes sin previo aviso y sin incurrir en ninguna obligación.

VOICE LIST

Pad Assign No.	Percussion
1	Kick Drum 2
2	Kick Drum 1
3	Power Kick
4	Electronic Bass Drum
5	TR-808 Bass Drum
6	Snare Drum 1
7	Snare Drum 2
8	Gated Snare Drum
9	Electronic Snare Drum Low
10	Electronic Snare Drum High
11	TR-808 Snare Drum
12	Brush Tap
13	Brush Swirl
14	Side Stick
15	Sticks
16	High Tom
17	High Mid Tom
18	Low Mid Tom
19	Low Tom
20	High Floor Tom
21	Low Floor Tom
22	Rock High Tom 1
23	Rock High Tom 2
24	Rock Mid Tom 1
25	Rock Mid Tom 2
26	Rock Low Tom 1
27	Rock Low Tom 2
28	Electronic High Tom 1
29	Electronic High Tom 2
30	Electronic Mid Tom 1
31	Electronic Mid Tom 2
32	Electronic Low Tom 1
33	Electronic Low Tom 2
34	TR-808 High Tom 1
35	TR-808 High Tom 2
36	TR-808 Mid Tom 1
37	TR-808 Mid Tom 2

38	TR-808 Low Tom 1
39	TR-808 Low Tom 2
40	*Hi-Hat Open/Closed
41	Crash Cymbal 1
42	Crash Cymbal 2
43	Ride Cymbal
44	Ride Bell
45	Chinese Cymbal
46	Splash Cymbal
47	Vibra-slap
48	Hand Clap
49	Tambourine
50	Cowbell
51	TR-808 Cowbell
52	Mute High Conga
53	Open High Conga
54	Low Conga
55	High Bongo
56	Low Bongo
57	High Timbale
58	Low Timbale
59	High Agogo
60	Low Agogo
61	Cabasa
62	Shaker
63	Claves
64	Mute Triangle
65	Open Triangle
66	Short Guiro
67	Long Guiro
68	Mute Cuica
69	Open Cuica
70	Mute Surdo
71	Open Surdo
72	Maracas
73	High-Q
74	Slap
75	Scratch Pull
76	Scratch Push

* Al asignar voces Closed y Open Hi-Hat al Pad y al Pedal, esas voces pueden controlarse con el pedal de la manera siguiente:

- Golpée el pad mientras presiona el pedal de control para el pie, y sonará la voz Hi-Hat "Cerrada".
- Golpée el pad sin presionar el pedal, y sonará la voz Hi-Hat "Abierta".
- Presione el pedal sin golpear el pad, y sonará la voz Hi-Hat de "Pedal".

LISTA DE DRUM KITS

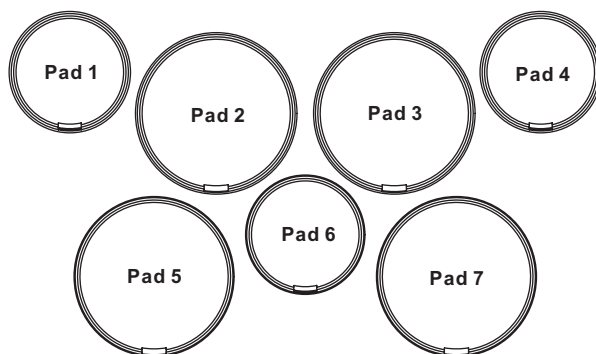

Pedal 1



Pedal 2

No	Kit Name	Pad1		Pad2		Pad3		Pad4	
001	Standard 1	41	Crash Cymbal 1	16	High Tom 1	18	Mid Tom 1	43	Ride Cymbal
002	Standard 2	40	HH Open/Closed	17	High Tom 2	19	Mid Tom 2	41	Crash Cymbal 1
003	Standard 3	41	Crash Cymbal 1	16	High Tom 1	18	Mid Tom 1	50	Cowbell
004	Standard 4	40	HH Open/Close	16	High Tom 1	18	Mid Tom 1	41	Crash Cymbal 1
005	Standard 5	41	Crash Cymbal 1	17	High Tom 2	19	Mid Tom 2	50	Cowbell
006	Standard 6	46	Splash Cymbal	17	High Tom 2	19	Mid Tom 2	49	Tambourine
007	Standard 7	40	HH Open/Close	16	High Tom 1	18	Mid Tom 1	43	Ride Cymbal
008	Standard 8	40	HH Open/Close	14	Side Stick	18	Mid Tom 1	44	Ride Bell
009	Rock	41	Crash Cymbal 1	22	Rock High Tom 1	24	Rock Mid Tom 1	49	Tambourine
010	Heavy Metal	41	Crash Cymbal 1	23	Rock High Tom 2	25	Rock Mid Tom 2	50	Cowbell
011	Dance 1	40	HH Open/Close	28	Electronic High Tom 1	30	Electronic Mid Tom 1	46	Splash Cymbal
012	Dance 2	45	Chinese Cymbal	29	Electronic High Tom 2	31	Electronic Mid Tom 2	73	High-Q
013	Samba Perc.	68	Mute Cuica	59	High Agogo	60	Low Agogo	69	Open Cuica
014	Timbales	41	Crash Cymbal 1	46	Splash Cymbal	72	Maracas	7	Snare Drum High
015	Conga	55	High Bongo	52	Mute High Conga	53	Open High Conga	56	Low Bongo
016	TR-808	42	Crash Cymbal 2	34	TR-808 High Tom 1	36	TR-808 Mid Tom 1	51	808 Cowbell
017	Brush	43	Ride Cymbal	17	High Tom 2	19	Mid Tom 2	41	Crash Cymbal 1
018	Jazz	40	HH Open/Close	16	High Tom 1	18	Mid Tom 1	43	Ride Cymbal
019	Ballad Perc.	62	Shaker	63	Claves	49	Tambourine	61	Cabasa
020	Cymbal	40	HH Open/Close	41	Crash Cymbal 1	43	Ride Cymbal	44	Ride Bell

	Pad5	Pad6	Pad7	Pedal 1	Pedal 2				
7	Snare Drum High	40	HH Open/Close	20	Low Tom 1	40	HH Pedal	1	Bass Drum Low
6	Snare Drum Low	50	Cowbell	21	Low Tom 2	40	HH Pedal	1	Bass Drum Low
7	Snare Drum High	40	HH Open/Close	20	Low Tom 1	40	HH Pedal	2	Bass Drum High
7	Snare Drum High	14	Side Stick	20	Low Tom 1	40	HH Pedal	1	Bass Drum Low
7	Snare Drum High	40	HH Open/Close	21	Low Tom 2	40	HH Pedal	1	Bass Drum Low
7	Snare Drum High	40	HH Open/Close	21	Low Tom 2	40	HH Pedal	1	Bass Drum Low
6	Snare Drum Low	41	Crash Cymbal 1	20	Low Tom 1	40	HH Pedal	1	Bass Drum Low
6	Snare Drum Low	41	Crash Cymbal 1	20	Low Tom 1	40	HH Pedal	1	Bass Drum Low
7	Snare Drum High	40	HH Open/Close	26	Rock Low Tom 1	40	HH Pedal	2	Bass Drum High
8	Gated Snare Drum	40	HH Open/Close	27	Rock Low Tom 2	40	HH Pedal	3	MONDO Bass Drum
10	Electronic Snare Drum High	48	Hand Clap	32	Electronic Low Tom 1	40	HH Pedal	4	Electronic Bass Drum
9	Electronic Snare Drum Low	40	HH Open/Close	33	Electronic Low Tom 2	40	HH Pedal	4	Electronic Bass Drum
70	Mute Surdo	61	Cabasa	71	Open Surdo	49	Tambourine	50	Cowbell
58	Low Timbale	50	Cowbell	57	High Timbale	63	Claves	1	Bass Drum Low
7	Snare Drum High	58	Low Timbale	54	Low Conga	50	Cowbell	1	Bass Drum Low
11	808 Snare Drum	40	HH Open/Close	38	TR-808 Low Tom 1	40	HH Pedal	5	TR-808 Bass Drum
12	Brush Tap	40	HH Open/Close	14	Side Stick	40	HH Pedal	1	Bass Drum Low
13	Brush Swirl	62	Shaker	20	Low Tom 1	40	HH Pedal	1	Bass Drum Low
64	Mute Triangle	46	Splash Cymbal	65	Open Triangle	74	Slap	50	Cowbell
7	Snare Drum High	46	Splash Cymbal	45	Chinese Cymbal	40	HH Pedal	1	Bass Drum Low

LISTA DE CANCIONES

No	Song Name
8 Beat	
00	8 Beat 1
01	8 Beat 2
02	8 Beat 3
03	8 Beat 4
04	8 Beat 5
05	8 Beat Ballad 1
06	8 Beat Ballad 2
07	8 Beat Ballad 3
08	Soft Rock
09	Rock 1
10	Rock 2
11	Rock 3
12	Rock 4
13	Rock 5
14	Hard Rock 1
15	Hard Rock 2
16 Beat	
16	16 Beat 1
17	16 Beat 2
18	16 Beat 3
19	16 Beat 4
20	16 Beat 5
21	16 Beat 6
22	16 Beat 7
23	16 Beat Ballad 1
24	16 Beat Ballad 2
25	16 Beat Ballad 3
26	16 Beat Ballad 4
27	16 Beat Ballad 5
28	16 Beat Funk 1
29	16 Beat Funk 2
Dance	
30	Dance 1
31	Dance 2
32	Dance 3
33	Dance 4
34	Dance 5
35	Dance 6
Rap	
36	Rap 1
37	Rap 2
38	Rap 3
Bounce	
39	Bounce 1
40	Bounce 2
41	Bounce 3
Shuffle	
42	Shuffle 1
43	Shuffle 2
44	Shuffle 3
45	Shuffle 4
46	Shuffle 5
47	Shuffle 6
48	Shuffle 7
Slow Rock	
49	Slow Rock 1
50	Slow Rock 2

51	Slow Rock 3
52	Slow Rock 4
Latin	
53	Reggae 1
54	Reggae 2
55	Bossa Nova 1
56	Bossa Nova 2
57	Samba
58	Salsa
59	Latin Rock
60	Cha-Cha
61	Mambo
62	Rhumba 1
63	Rhumba 2
64	Afro Cuban
65	Tango
Swing	
66	Swing 1
67	Swing 2
68	Swing 3
Others	
69	Waltz
70	3/4 Ballad
71	Swing Blues
72	Blues
73	March 1
74	March 2
75	R&B
76	Hip-Hop
77	Funk
78	Country
79	Big Band
8 Beat	
80	8 Beat 1
81	8 Beat 2
82	Ballad
83	Hard Rock 1
84	Hard Rock 2
85	Hard Rock 3
86	Pop Dance 1
87	Pop Dance 2
88	R&B
16 Beat	
89	16 Beat
90	Fusion
Funk	
91	Funk 1
92	Funk 2
Shuffle	
93	Shuffle 1
94	Shuffle 2
95	16 Beat Shuffle
96	16 Beat Triplet
Others	
97	Reggae
98	Bossa Nova
99	Big Band

TABLA DE EJECUCIÓN DE MIDI

FUNCION		TRANSMITIDO	Recognized	REMARCADO
Básico Canal	Defecto	10ch	1-16ch	
	Cambiado	X	X	
Modo	Defecto	X	X	
	Mensajes	X	X	
	Alterado	*****	X	
Nota Número		1-76	0 - 127	
	Voz real	*****	0 - 127	
Velocidad	Notas activadas	0 9nH,V=1-127	0 9nH,V=1-127	
	Notas desactivadas	X (9nH,V=0)	X (9nH,V=0; 8nH,V=0-127)	
Despues Toque	Llaves	X	X	
	Canales	X	X	
Pitch Bend		X	0	
Control	0	X	0	Banco Selecto
	1	X	0	Modulación
	7	X	0	Volumen
	10	X	0	Cacerola
	11	X	0	Expresión
	64	X	0	Sostener el Pedal
	66	X	0	Pedal de Sostenuto
	67	X	0	Pedal Suave
	80	X	0	Programa de Reverb
	81	X	0	Programa del Estribillo
	91	X	0	Nivel de Reverb
	93	X	0	Nivel del Estribillo
	120	X	0	Todo el Sonido Apagado
121	X	0	Reajustar Todos los Reguladores	
123	X	0	All Notes Off	
Cambio de Programa		0	0	
	Verdadero	*****	0 - 127	
Exclusiva del Sistema		X	0	
Sistema Común	Posición de la canción	X	X	
	Selector de canción	X	X	
	Tono	X	X	
Reloj Tiempo Real	Reloj	X	X	
	Comandos	X	X	
Aux Mensajes	Local ON / OFF	X	X	
	Todas las notas OFF	X	0	
	Sensores Activos	X	0	
	Resetear	X	0	

Mode 1 : OMNI ON, POLY
Mode 3: OMNI OFF, POLY

Mode 2: OMNI ON, MONO
Mode 4: OMNI OFF, MONO

0 : SI
X : NO

NOTA

Félicitation!

Nous vous remercions de l'achat du Batterie Electronique Portable SOUNDX. Afin d'obtenir les meilleurs résultats avec votre clavier, veuillez suivre les étapes expliquées dans ce manuel quand vous commencerez à le tester. Nous vous garantissons que vous l'apprécierez et vous découvrirez toutes les possibilités de votre nouveau clavier.

Prendre Soins De Votre Ensemble Portatif De Tambour De Digital

Afin d'obtenir les meilleurs résultats avec votre Clavier Electronique, veuillez suivre les instructions suivantes:

LIEU D'EMPLACEMENT

- Ne pas exposer le matériel à ces différentes conditions pour éviter toute déformation, décoloration ou de plus sérieux dommages.
- Exposition au soleil.
- Températures hautes (près d'une source de chaleur ou dans une voiture la journée).
- Humidité excessive.
- Polvo excesivo.
- Vibración fuerte.

SOURCE D'ÉNERGIE

- Mettre le bouton power sur OFF lorsque l'instrument n'est pas utilisé.
- L'adaptateur AC doit être débranché de la prise de courant AC si l'instrument n'est pas utilisé pendant une période prolongée.
- Débrancher l'adaptateur AC pendant les orages.
- Eviter de brancher l'adaptateur AC sur la même prise de courant que des appareils de haute consommation d'énergie comme les chauffages électriques ou les fours. Eviter aussi d'utiliser des prises multiples car cela conduit à réduire la qualité du son, à des erreurs d'opération et à de possibles dommages du matériel.

METTRE LE BOUTON POWER SUR OFF AVANT DE BRANCHER L'APPAREIL

- Pour éviter tout dommage de l'instrument et des autres éléments auquel il est connecté, mettre le bouton power de tous les éléments liés sur OFF avant de brancher ou de débrancher les câbles. débrancher les câbles.

MANIEMENT ET TRANSPORT

- Ne pas exercer de pression aux parties de contrôle, de connexions ou d'autres éléments de l'instrument.
- Toujours débrancher en tenant la prise fermement et non en tirant sur le câble.
- Débrancher tous les câbles avant de déplacer l'instrument.
- Des coups physiques causés par des chutes, ou en plaçant des objets lourds sur l'instrument il pourrait se produire des éraflures ou des dégâts plus importants.

NETTOYER

- Nettoyer l'ensemble avec un chiffon sec et doux.
- Utilisez un chiffon légèrement humide pour ôter les saletés et poussières persistantes.
- Ne jamais utiliser de produits de nettoyage tel que de l'alcool ou un diluant.
- Évitez de placer des objets en vinyl sur l'appareil (Le vinyl pourrait coller et décolorer la surface).

INTERFÉRENCE ÉLECTRIQUE

- L'instrument contient des circuits électroniques et cela peut causer des interférences si il est proche d'une radio ou d'une télévision. Si cela arrive, éloigner l'instrument de l'équipement affecté par les interférences.

CET APPAREIL EST CONFORME A LA SECTION 15 DU REGLEMENT DE LA FCC AMERICAINE (FEDERAL COMMUNICATIONS COMMISSION).

SON UTILISATION OBEIT AUX DEUX CONDITIONS SUIVANTES :

[1] CET APPAREIL NE DOIT PAS PROVOQUER D'INTERFERENCES NUISIBLES

[2] IL DOIT ACCEPTER TOUTE INTERFERENCE REÇUE, Y COMPRIS LES INTERFERENCES RISQUANT DE PROVOQUER UN FONCTIONNEMENT NON SOUHAITE.

CONTENU

Tableau de Contrôle	4
- Tableau de Contrôle Avant	4
- Tableau de Connexion Arrière	5
Installation	6
- Avec Adaptateur AC	6
- Avec Piles	6
- Utilisation D'écouteurs	6
Numero Tambour Actuel Et Kit Batterie	7
Fonction	8
- Jeu de la Chanson de Démo	8
Tambours / Pédales	9
- Assigner Un Kit Batterie Aux Tambours Et Pédales	9
- Assigner un son aux tambours et pédales individuels (kit personnalisé "CU")	10
Fonctionnement	11
- Ajuster La Fonction De Reverb	11
- Métronome	11
Jeu D'une Chanson	12
- Choix D'une Chanson	12
- Super Basse	13
- Ajuster La Fonction De Tempo	13
- Voie "MARCHE/ARRÊT"	13
- Taper Le Début	14
- Fonction De Étude	14
Enregistrement	15
- Fonction Record	15
- Fonction De Playback	15
Pour Faire Les Connections	16
- MIDI	16
- Quel est le MIDI?	16
- Que pouvez-vous faire avec le MIDI?	16
- Pédale	17
- Sortie Phono	17
Details Techniques	18
Liste De Voix	19
Liste De Kit De Tambour	20
Liste De Chanson	21
Graphique Du Mode D'exécution	22

CONTRÔLES

Vue De Face

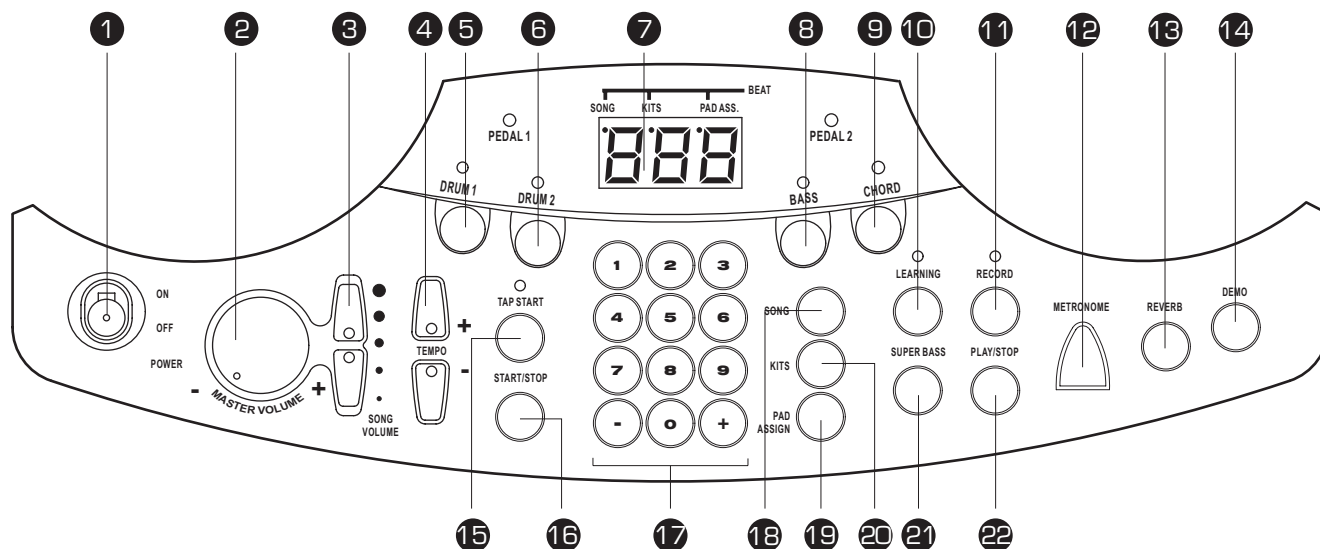

BATTERIE (x7)

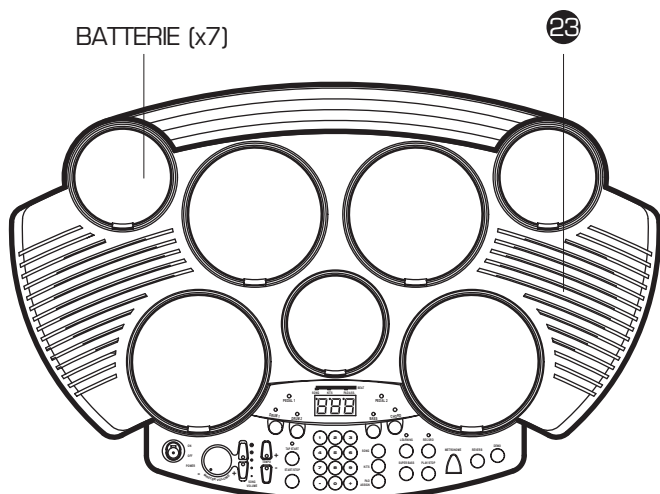

1 [Allume - Eteint] commutateur

Cet interrupteur active/désactive l'appareil.

2 [Volume Principal + & -] bouton

Cette molette permet d'augmenter ou réduire le volume maître.

3 [Volume Chanson + & -] bouton

Ces boutons permettent d'augmenter ou réduire le volume d'un morceau.

4 [Tempo + & -] bouton

Ces boutons sont utilisés pour changer le tempo en cours.

5 [Batterie 1] bouton

6 [Batterie 2] bouton

7 3-Digit LED

Ce LED est l'affichage principal indiquant les paramètres du menu courant.

8 [BASSE] bouton

9 [CHORD] bouton

10 [Learning] bouton

11 [Enregistre] bouton

Ce bouton permet de démarrer ou arrêter un enregistrement.

12 [Métronome] bouton

Ce bouton permet d'activer ou désactiver le métronome.

13 [Reverb] bouton

Ce bouton permet de changer le niveau d'amplification.

F04

CONTRÔLES

Vue De Face

14 [Démonstration] bouton

Ce bouton permet de démarrer ou arrêter une musique de démo.

15 [Tap Start] bouton

16 [DE DÉBUT / DE FIN] bouton

Ce bouton permet de démarrer ou arrêter la lecture des morceaux.

17 Number keys

18 [Chanson] bouton

Ce bouton permet d'entrer dans le menu morceaux.

19 [La Garniture Assignent] bouton

Ce bouton permet d'entrer dans le menu vocal ou volume.

20 [Kit] bouton

Ce bouton permet d'entrer dans le menu kit.

21 [Basse Superbe] bouton

22 [Lecture / Arrêt] bouton

Ce bouton permet de démarrer ou arrêter la lecture d'un enregistrement.

23 Hauts-parleurs

Panneau Arrière

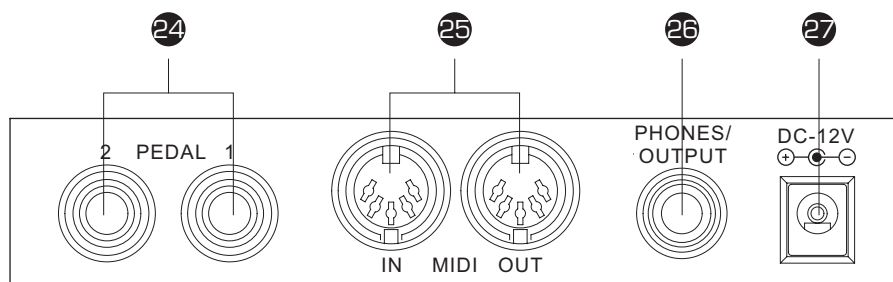

24 Fiches d'entrée Pédale [BASS DRUM / HI-HAT] [TAMBOUR BASSE / HI-HAT]

Fiches d'entrée pédale kick et Hi-Hat.

25 MIDI D'ENTRÉE / SORTIE Jacks

Ce port permet de connecter tous les câbles et appareils MIDI.

26 D'écouteurs Jack

Cette fiche permet de connecter les écouteurs.

(La connexion d'écouteurs ne coupe pas les fiches de sortie).

27 DC Jack

Connexion à un adaptateur DC 12V.

(Comme indiqué sur la PAGE F06)

Connexion Des Pédales (1&2)

Les pédales fournies peuvent être connectées à l'appareil pour jouer simultanément les sons de hi-hat ou de basse de la batterie. Elles peuvent également être réglées pour jouer d'autres sons.

Remarque:

Ne pas appuyer sur les pédales au moment de les connecter à l'appareil ni au moment d'allumer. (En cas de connexion de cette manière avec l'appareil activé, la fonction des pédales peut être inversée.)

INSTALLATION

Alimentation

Votre clavier électronique peut fonctionner avec des piles ou avec l'adaptateur fourni. Suivez les instructions ci-dessous selon l'alimentation que vous utiliserez.

Avec Adaptateur AC

Branchez l'adaptateur à l'entrée DC IN située à l'arrière de l'appareil et l'adaptateur AC à la prise AC correspondante.

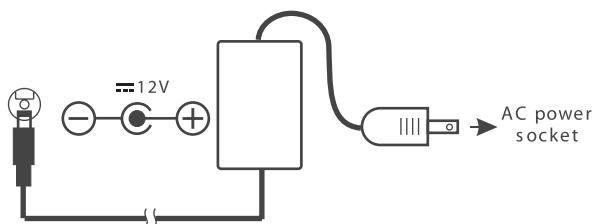

N'utilisez pas d'autres adaptateurs que ceux qui sont recommandés.

Les spécifications techniques de l'adaptateur sont: sortie DC 9V 500mA, avec centre positif.

Avec Piles

1. Ouvrez le couvercle du compartiment des piles situé au-dessous de l'appareil.

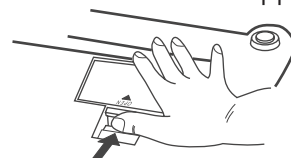

2. Placez six piles «C» ou piles équivalentes. Respectez la polarité en suivant l'illustration.

Remarque: On conseille l'utilisation de piles alcalines.

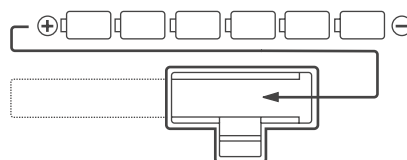

3. Refermez le compartiment des piles.

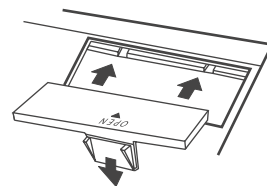

REMARQUE:

- L'alimentation sera automatiquement faite par l'adaptateur AC s'il est branché pendant que vous installez les piles dans cet appareil.

ATTENTION:

- Il est recommandé de changer les piles usagées le plus tôt possible. Quand le voltage baisse, l'affichage commence à faiblir et / ou le son est distordu; si cela arrive, changez le jeu complet des six piles en utilisant le même type.
- NE JAMAIS mélanger des piles vieilles avec des neuves, différents types de piles (alcaline, magnésium, etc.) différentes marques ou même différents types de piles de la même marque. Cela pourrait occasionner une surchauffe, un incendie ou une fuite des piles.
- De la même façon, pour éviter que les problèmes dus à la fuite des piles, retirez-les de l'appareil quand vous ne vous en servez pas pendant une période prolongée.
- Si les piles sont installées dans l'appareil et que vous ne vous en servez pas pendant un certain temps, elles perdront leur puissance.

Utilisation D'écouteurs

Un jeu optionnel d'écouteurs stéréo peut être branché à l'entrée PHONES / INPUT situé sur le panneau arrière. Quand on branche les écouteurs à la prise jack, les haut-parleurs internes de l'appareil sont automatiquement coupés (Parfait pour jouer seul ou tard dans la nuit). Si vous préférez utiliser un dispositif sonore externe, l'entrée PHONES / INPUT peut être utilisée pour brancher l'appareil sur un appareil stéréo ou une console de mixage.

Remarque: éteignez l'appareil avant de faire toute connexion.

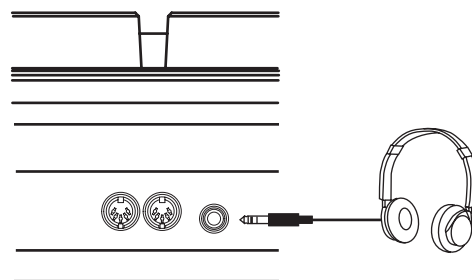

NUMERO TAMBOUR ACTUEL ET KIT BATTERIE

Frapper le tambour avec les baguettes fournies pour jouer les sons de tambour. Le kit batterie "001" est automatiquement choisi dès que l'appareil est activé et que le bouton [KITS] est pressé.

Le son sera plus ou moins fort selon la force de frappe sur le tambour.
La force du son peut varier selon les parties du tambour qui son frappées.

Nom De Garniture

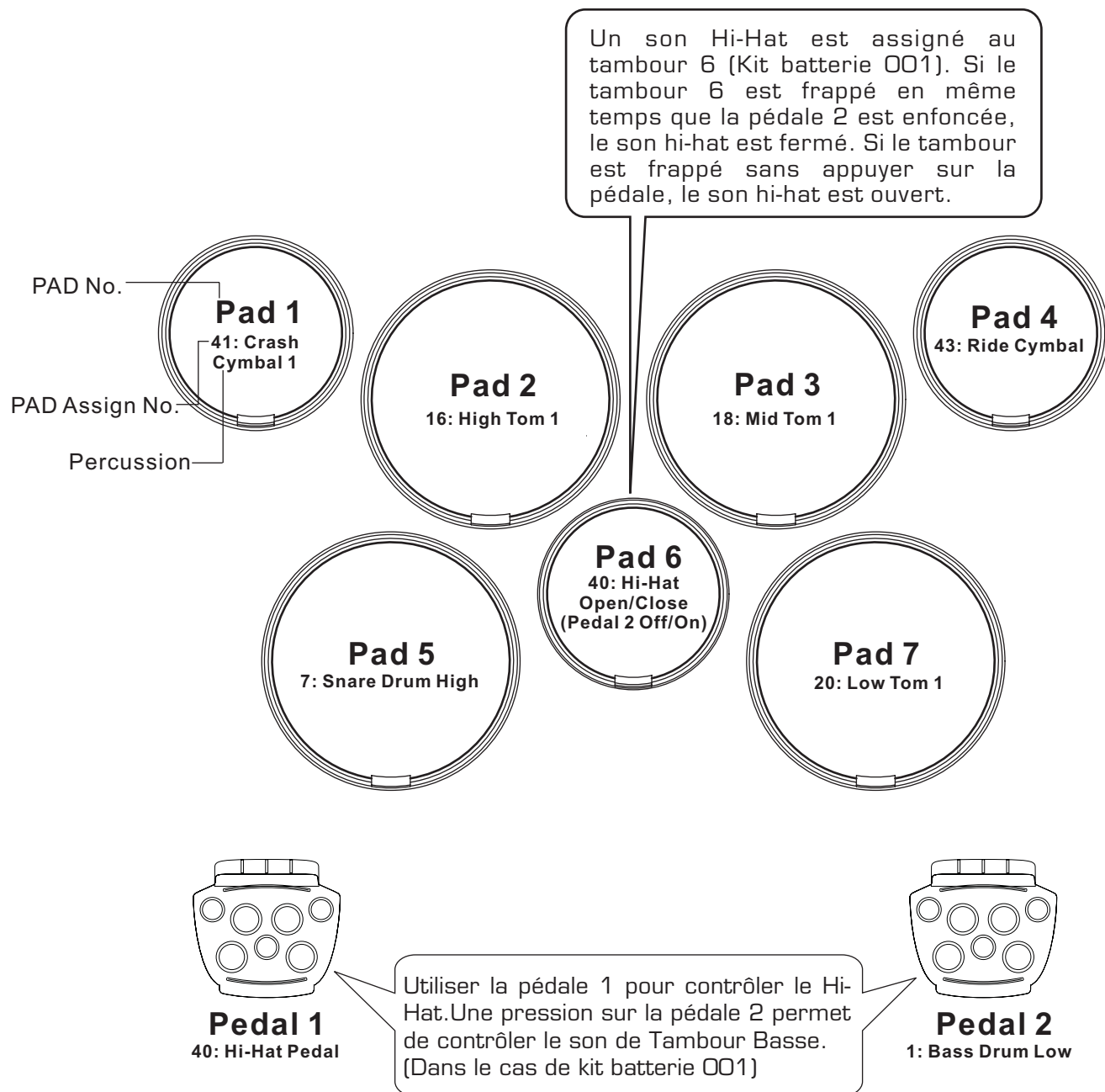

FONCTION

L'ensemble batterie numérique inclut une musique de démo pour montrer la performance des batteries. Pour lire la musique de démo, suivre les instructions ci-dessous :

Jeu De La Chanson De Démo

[1] Rétablir le courant

Tourner l'interrupteur [POWER] (MARCHE) sur ON.
L'affichage LED s'allume.

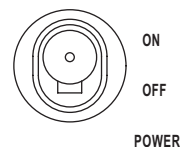

[2] Commencer La Chanson De Démo

Appuyer sur le bouton [DEMO], la musique de démo commence et l'indicateur LEARNING (APPRENTISSAGE) s'allume en même temps. A ce moment, la musique de démo est en mode learning (apprentissage), le LED des tambours s'allume suivant le rythme de la musique. Pour quitter le mode learning, appuyer une nouvelle fois sur le bouton [LEARNING].



• VOLUME MAITRE

Le volume d'ensemble de l'instrument est contrôlé par la molette [VOLUME MAITRE].

Tourner la molette [VOLUME MAITRE] dans le sens des aiguilles d'une montre pour augmenter le volume d'ensemble. Pour diminuer le volume, tourner la molette dans l'autre sens.

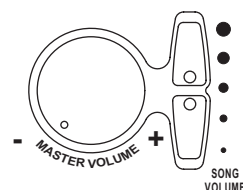

• VOLUME MORCEAU

Le volume des morceaux est contrôlé par les boutons [VOLUME MORCEAU] (niveaux de 0 à 9).

Le bouton VOLUME MORCEAU permet d'ajuster la balance entre l'accompagnement et votre propre jeu sur les tambours.

Appuyer sur le bouton [VOLUME MORCEAU] supérieur pour augmenter le volume du morceau d'un degré. Appuyer sur le bouton [SONG VOLUME] du bas pour diminuer d'un degré. Appuyer longuement sur l'un au l'autre bouton pour augmenter ou diminuer le son rapidement.

[3] Arrêter La Chanson De Démo

Pour arrêter la lecture, appuyer sur [DEMO] ou sur [DEMARRAGE/ARRET].

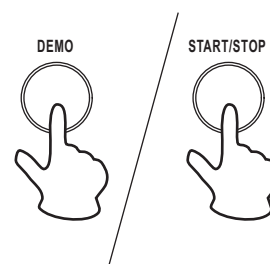

TAMBOURS / PÉDALES

Assigner Un Kit Batterie Aux Tambours Et Pédales

La batterie numérique propose 20 kits batterie différents plus un kit personnalisé (1-20: voir "Liste kits batterie" page 20) rapidement et facilement. Les 20 kits comprennent une combinaison de sons préréglés ajustés aux tambours et pédales lorsque le kit est sélectionné. Sélectionner différents kits et les essayer.

[1] Appuyer sur [le bouton de KITS]

Une pression sur le bouton [KITS] allume l'indicateur KIT et le kit batterie sélectionné apparaît sur l'affichage.

Remarque:

Il n'est pas possible de sélectionner un kit batterie en mode de lecture learning.

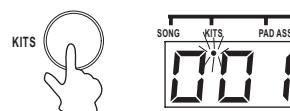

[2] Choisir un nombre de kit de tambour

Un kit batterie peut être sélectionné en appuyant sur les touches numériques, par exemple pour sélectionner le kit batterie 08, appuyer sur "0" et "8", "08" apparaît sur l'écran.

Remarque:

- Le kit batterie 01 est normalement sélectionné au moment où "KITS" est activé.
- Entrer deux CHIFFRES pour sélectionner le kit batterie.
- 20 kits batterie (01-20) peuvent être sélectionnés. Si un autre nombre que 01 à 20 est entré, l'appareil ne l'accepte et le numéro de kit ne change pas.

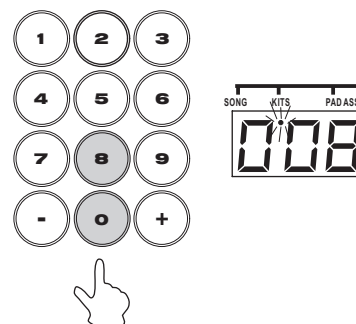

TAMBOURS / PÉDALES

Assigner un son aux tambours et pédales individuels (kit personnalisé "CU")

La batterie numérique comprend au total 76 sons de percussion de haute qualité (voir la "Liste des sons de batterie" page 19) pouvant être assignés à chacun des 7 tambours et aux 2 pédales. Essayer d'assigner les différents sons au kit batterie personnalisé "CU".

Remarque:

- Tout changement effectué sur l'un des kits pré-réglés sera automatiquement sauvegardé dans le kit batterie personnalisé "CU".
- Les kits personnalisé et "001" sont identiques jusqu'à modification (voir "Liste kit batterie page 20).

[1] Appuyer sur [la GARNITURE ASSIGNMENT] le bouton

Une pression sur le bouton [PAD ASSIGN] affiche l'indicateur PAD ASSIGN (ASSIGNER TAMBOUR) sur l'écran et l'indicateur sous PAD 1 s'allume. PAD 1 est alors assigné.

[2] Choisir Une Garniture/Pédale

Frapper une fois le tambour à assigner, par exemple le tambour 7, l'indicateur du PAD 7 s'allume, l'affichage illustre le numéro de percussion courant.

[3] Choisir Une Voix De Percussion

Sélectionner un son en frappant à plusieurs reprises le tambour, en appuyant plusieurs fois sur la pédale (tout en écoutant le son) ou en utilisant les touches numériques.

1. Frapper le tambour jusqu'à atteindre le son souhaité.

OU

2. Entrer le numéro de percussion en appuyant sur les touches numériques comme indiqué sur la Liste sons tambours page 19.

[4] Appuyer sur le bouton de KITS

Une pression sur le bouton [KITS] affiche "CU" (kit personnalisé) sur l'écran et l'indicateur DRUM KIT (KIT BATTERIE) s'allume à la place de l'indicateur PAD ASSIGN.

[5] Jouer les Garnitures et les Pédales

Vous pouvez maintenant jouer votre tambour avec les kits personnalisés. Répéter les étapes 2 à 4 pour assigner un autre tambour.

Remarque:

Votre kit batterie "CU" sera sauvegardé une fois l'appareil désactivé. Pour rappeler le kit "CU", appuyer sur [KITS] pour entrer en mode "Kits", puis appuyer sur "-" ou "+" sur le clavier numérique jusqu'à ce que "CU" s'affiche.

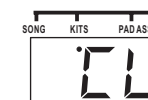
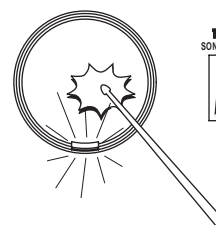
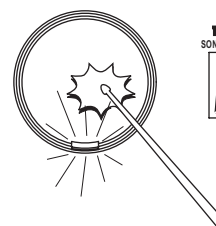
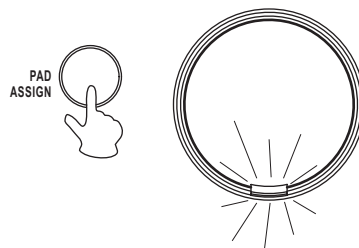

FONCTIONNEMENT

Ajuster La Fonction De Reverb

Différentes profondeurs d'effet d'amplification de la batterie numérique peuvent être sélectionnées pour le son général de l'instrument. L'effet REVERB (AMPLIFICATION) est automatiquement activé à chaque fois que l'appareil est activé et le niveau par défaut est sur [r-2].

Choisir la profondeur de REVERB

Appuyer sur le bouton Reverb pour afficher le réglage en cours, utiliser les touches "-" ou "+" sur le clavier pour sélectionner l'un des quatre niveaux d'amplification affichés sur l'écran. [r-0], [r-1], [r-2], [r-3]; [r-0] signifie amplification désactivée.

Sélectionner [r-3] pour avoir le maximum d'effet d'amplification.

Remarque:

- Le niveau d'amplification peut être ajusté lorsqu'il est affiché sur l'écran.
- Les données de niveau de REVERB ne sont pas transmises ni reçues via MIDI.

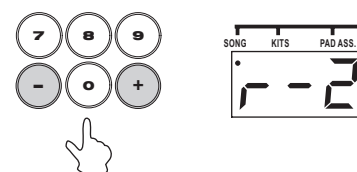

Métronome

La fonction METRONOME de la batterie numérique produit un métronome permettant de suivre plus facilement le tempo et d'améliorer votre précision au jeu des tambours. Pour entendre le son vocal du métronome, appuyer une fois sur [METRONOME], pour entendre le son click, appuyer deux fois dessus. Pour désactiver, appuyer une nouvelle fois.

Appuyer sur [TEMPO +] ou [TEMPO -] pour ajuster la vitesse du métronome.

Appuyer sur [SONG VOLUME] pour ajuster le niveau de son du métronome.



JEU D'UNE CHANSON

La batterie numérique comprend 100 (00 à 99) morceaux d'accompagnement (voir la "Liste des morceaux" page 21). Sélectionner l'un des morceaux pour écouter ce qui vous semble jouable.

Choix D'une Chanson

[1] Appuyer sur [le bouton de CHANSON]

Appuyer sur le bouton [MORCEAU], l'indicateur LED s'allume. Le numéro du morceau en cours s'affiche sur l'écran.

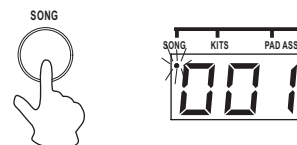

[2] Choix d'une chanson

Appuyer sur "+" pour augmenter les numéros des morceaux et sur "-" pour diminuer. Un morceau peut aussi être sélectionné avec les touches numériques. (Voir "Liste des morceaux" page 21)

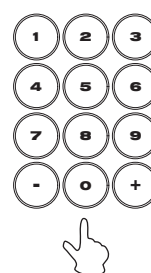

Remarque:

- Le morceau numéro "00" est automatiquement sélectionné dès que l'appareil est activé.
- Entrer un nombre à deux chiffres pour sélectionner un morceau.

[3] Appuyer sur le bouton [DE DÉBUT ET DE FIN]

Appuyer sur [START/STOP], après un décompte, le morceau commence.

Pendant que la musique joue, la mesure s'affiche sur l'écran. Essayer de manier les tambours et pédales en même temps que la musique.

Pour arrêter le morceau, appuyer à nouveau sur [START/STOP].



Remarque:

- La fonction TAP STRAT permet également de démarrer un morceau (voir page 14)

Les morceaux de la batterie numérique sont composés de types boucle et types séquence (voir "Liste des morceaux" page 21). Les morceaux de type boucle (00 à 79) jouent en continu à partir du moment où le bouton [START/STOP] est pressé une première fois et jusqu'à ce qu'il soit de nouveau pressé. Les morceaux de type séquence (80 à 99) s'arrêtent automatiquement à la fin du morceau.

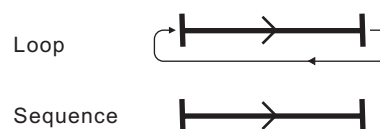

Super Basse

L'option Super basse a été créée pour rendre le son plus profond et la basse plus puissante.

La Super basse est activée au moment où la batterie numérique est activée. Une pression sur [SUPER BASSE] désactive cette option. Une nouvelle pression réactive l'option.

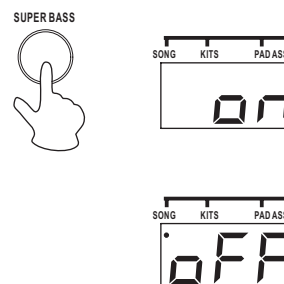

Ajuster La Fonction De Tempo

Le tempo du morceau peut être réglé de 40 à 240 temps par minute. Le tempo accélère lorsque le numéro de tempo augmente.

Utiliser les touches [TEMPO +] et [TEMPO -] pour augmenter ou décroître la valeur du tempo. (Valeurs de tempo de 40 à 240)

Remarque:

- Si un autre morceau est sélectionné, le tempo précédemment réglé est retenu.
- Appuyer sur les deux touches [TEMPO +] et [TEMPO -] pour revenir au tempo par défaut.

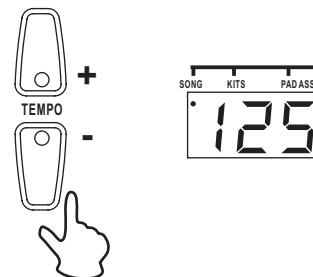

Voie "MARCHE/ARRÊT"

L'accompagnement musical de la batterie numérique comporte 4 pistes: DRUM1, DRUM2, BASS et CHORD (TAMBOUR 1, TAMBOUR 2, BASSE, ACCORD).

TAMBOUR 1	Piste tambour principal
TAMBOUR 2	Piste percussion principale
BASSE	Piste basse
CHORD	Piste accord principal

Une pression sur un bouton de piste ([DRUM 1], [DRUM 2], [BASS], [CHORD]) coupe la piste correspondante et son indicateur lumineux s'éteint.

Si DRUM 1 et DRUM 2 sont coupés, vous pouvez ainsi pratiquer en mode karaoké.

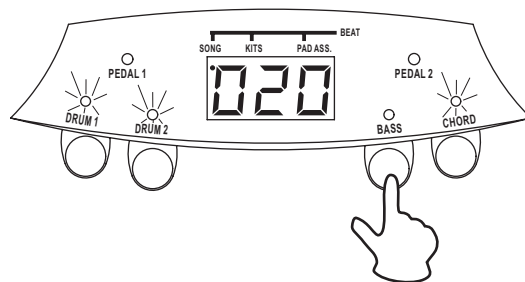

Taper Le Début

La fonction TAP START permet de régler le tempo général des morceaux et de démarrer l'accompagnement. L'accompagnement jouera au tempo auquel sont frappés les tambours ou enfoncées les pédales.

[1] Appuyer sur [le bouton de DÉBUT de ROBINET]

Une pression sur [TAP START] allume l'indicateur.



[2] Taper Le Début

Frapper un tambour ou appuyer sur une pédale 4 fois, l'accompagnement démarre au tempo souhaité. Lorsque le morceau est joué, l'indicateur TAP START s'éteint.

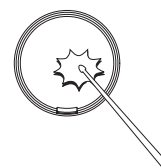

[3] Arrêter le playback de chanson

Pour arrêter la lecture, appuyer sur [START/STOP].

START/STOP



Fonction De Étude

La fonction Learning de la batterie numérique permet aux débutants d'apprendre facilement avec un morceau de la liste (00-99).

[1] Appuyer sur le bouton [de ÉTUDE] et jouer la chanson

En mode SONG, choisir un morceau dans la liste puis appuyer sur [LEARNING], l'indicateur [LEARNING] s'allume.



START/STOP



Remarque:

Lorsque LEARNING est activé, les touches KITS et PAD ASSIGN ne répondent pas.

[2] Commencer à apprendre

Appuyer sur [START/STOP], l'indicateur sous le tambour et celui des pédales sur l'écran commencent à clignoter, frapper les tambours ou appuyer sur les pédales en même temps que les indicateurs lumineux.

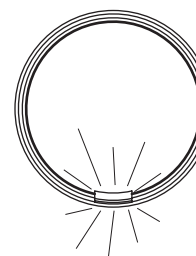

Remarque:

Pendant le jeu d'un morceau, le mode Learning peut être activé ou désactivé à tout moment en appuyant sur [LEARNING].

ENREGISTREMENT

La fonction d'enregistrement de la batterie numérique permet d'enregistrer puis écouter une musique (environ 1000 notes).

- Les données peuvent être enregistrées en mode enregistrement.
- Données tambour et pédales.
- Données morceau (le numéro ne peut pas être changé en mode RECORD).
- Réglage ON/OFF des pistes.
- Réglage tempo (le tempo ne peut pas être changé en mode RECORD).
- Réglage volume morceau.
- Réglage ON/OFF amplification.

* Les données MIDI ne peuvent pas être enregistrées dans la mémoire.

Fonction Record

[1] Préparer Pour Enregistrer

Sélection des réglages morceau, kit batterie, tempo, piste et amplification.

[2] Commencer à Enregistrer

- Appuyer sur [ENREGISTREMENT], l'indicateur commence à clignoter.
- Appuyer sur [START/STOP], l'indicateur cesse de clignoter et l'enregistrement commence.
- L'enregistrement peut démarrer également lorsque les tambours sont frappés.

Remarque:

- Au moment où commence l'enregistrement, le métronome vocal commence également. Mais le son du métronome n'est pas enregistré. Pour arrêter le métronome, appuyer sur [METRONOME].

[3] Cesser L'enregistrement

- Pour arrêter l'enregistrement, appuyer sur [START/STOP] ou [RECORD]. L'indicateur d'enregistrement s'éteint.
- Lorsque la mémoire est pleine, "FL" s'affiche sur l'écran et l'enregistrement s'arrête automatiquement.

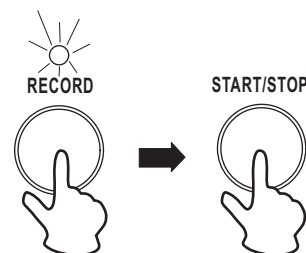

Fonction De Playback

La musique enregistrée peut être écoutée en appuyant sur [PLAY/STOP]. Pour arrêter la lecture, appuyer sur [PLAY/STOP] à nouveau.

Remarque:

Lorsqu'une nouvelle musique est enregistrée, elle remplace la précédente.
Le dernier enregistrement reste dans la mémoire lorsque l'appareil est éteint.



POUR FAIRE LES CONNEXIONS

MIDI

Les terminaux MIDI IN et MIDI ON, situés à l'arrière de l'appareil, offrent de plus larges possibilités musicales grâce à l'utilisation de la MIDI. Ci-dessous est décrit la MIDI et comment l'utiliser avec la batterie numérique.

Quel est le MIDI?

MIDI est l'abréviation de Musical Instrument Digital Interface (Interface numérique pour instruments de musique). La MIDI est un standard international permettant à différents instruments de musique électronique et autres appareils, tels que des ordinateurs, de "communiquer" entre eux. Par exemple, en connectant un générateur de ton MIDI au terminal MIDI OUT de la batterie numérique, les sons du générateur de ton peuvent être joués avec les tambours et pédales de la batterie.

La batterie numérique est équipée de deux types de terminaux MIDI, tous les deux situés sur le panneau arrière.

- **MIDI IN**

Les données transmises d'autres instruments MIDI via la MIDI sont reçues sur ce terminal.

- **MIDI OUT**

Les données produites par la batterie numérique sont transmises aux autres instruments MIDI via la MIDI par ce terminal.

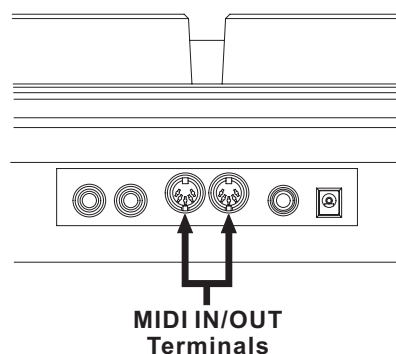

Que pouvez-vous faire avec le MIDI?

- **Connexion de la fiche MIDI OUT de la batterie numérique vers le terminal MIDI IN d'un clavier MIDI.**

Ce réglage permet d'utiliser le tambour pour commander un autre instrument MIDI. Au moment où vous jouerez sur les tambours, le son de l'autre instrument jouera en même temps, créant un son d'ensemble plus épais.

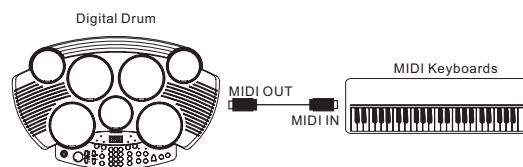

- **Connexion de la fiche MIDI IN de la batterie numérique vers le terminal MIDI OUT d'un clavier MIDI.**

Dans cette configuration, la batterie numérique peut être utilisée comme générateur de ton et le son peut être commandé depuis un clavier MIDI. En utilisant le clavier comme commande, il est possible de jouer les sons de batterie qui ne sont pas assignés aux tambours/pédales.

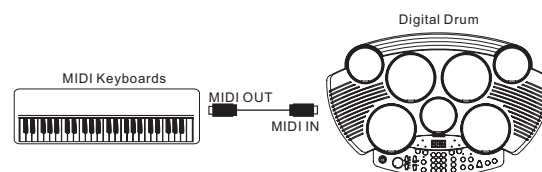

- **Connecter la fiche MIDI OUT de la batterie numérique au terminal MIDI IN d'un séquenceur MIDI.**

Les données produites par la batterie numérique peuvent être enregistrées sur le séquenceur MIDI. Les données peuvent également être enregistrées sur un ordinateur ou un autre séquenceur.

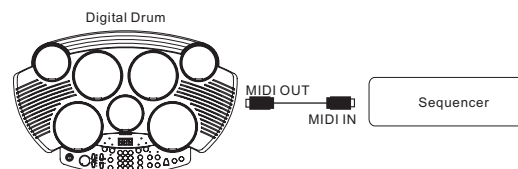

- **Connecter la fiche MIDI IN de la batterie numérique au terminal MIDI OUT d'un séquenceur MIDI.**

Les données du séquenceur peuvent être utilisées pour conduire le son de la batterie.

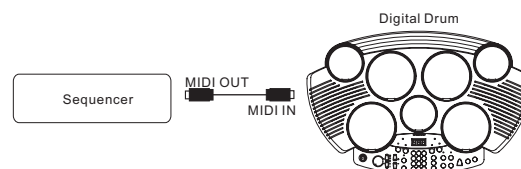

POUR FAIRE LES CONNEXIONS

Pédale

Cet appareil accepte 1 pédale hi-hat et 1 pédale kick comme appareils d'entrée.

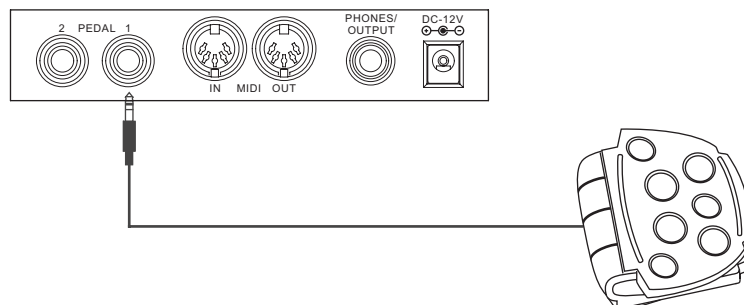

Sortie Phono

La sortie phono accepte des écouteurs stéréo comme appareil de sortie.

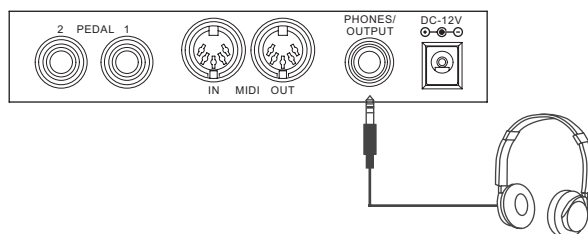

DETAILS TECHNIQUES

Garniture De Tambour:	7 garnitures de tambour avec la sensibilité de contact et deux pédales (tambour bas et salut-chapeau)
Voix:	76 voix de tambour de PCM
Kits De Tambour:	20 kits préréglés de tambour + Kits faits sur commande de 1 tambour
Song:	100 chansons préréglées (inclure 80 modèles et 20 chansons)
Affichage:	Affichage à LED De 3 chiffres
Connections:	Rendement d'écouteurs Crics du MIDI IN/OUT
Métronome:	2 voix différentes
Alimentation:	Adaptateur AC (DC 12V.)
Dimensions: (W X D X H)	23.6 x 15.2 x 5.1 pouces / 60.0 x 38.5 x 13.0 centimètres
Poids:	7.26 lbs / 3.3 kgs
Accessoires:	Adaptateur AC (DC 12V) 1 x Pédale de coup-de-pied 1 x Pédale de Bonjour-Chapeau 2 x Bâton de tambour 1 x Écouteur

Un volume excessif dans les écouteurs ou casques peut produire des pertes d'audition. La prise de COURANT est utilisée comme sert à débrancher l'appareil, le système de débranchement doit continuer à fonctionner.

LISTE DE VOIX

Pad Assign No.	Percussion
1	Kick Drum 2
2	Kick Drum 1
3	Power Kick
4	Electronic Bass Drum
5	TR-808 Bass Drum
6	Snare Drum 1
7	Snare Drum 2
8	Gated Snare Drum
9	Electronic Snare Drum Low
10	Electronic Snare Drum High
11	TR-808 Snare Drum
12	Brush Tap
13	Brush Swirl
14	Side Stick
15	Sticks
16	High Tom
17	High Mid Tom
18	Low Mid Tom
19	Low Tom
20	High Floor Tom
21	Low Floor Tom
22	Rock High Tom 1
23	Rock High Tom 2
24	Rock Mid Tom 1
25	Rock Mid Tom 2
26	Rock Low Tom 1
27	Rock Low Tom 2
28	Electronic High Tom 1
29	Electronic High Tom 2
30	Electronic Mid Tom 1
31	Electronic Mid Tom 2
32	Electronic Low Tom 1
33	Electronic Low Tom 2
34	TR-808 High Tom 1
35	TR-808 High Tom 2
36	TR-808 Mid Tom 1
37	TR-808 Mid Tom 2

38	TR-808 Low Tom 1
39	TR-808 Low Tom 2
40	*Hi-Hat Open/Closed
41	Crash Cymbal 1
42	Crash Cymbal 2
43	Ride Cymbal
44	Ride Bell
45	Chinese Cymbal
46	Splash Cymbal
47	Vibra-slap
48	Hand Clap
49	Tambourine
50	Cowbell
51	TR-808 Cowbell
52	Mute High Conga
53	Open High Conga
54	Low Conga
55	High Bongo
56	Low Bongo
57	High Timbale
58	Low Timbale
59	High Agogo
60	Low Agogo
61	Cabasa
62	Shaker
63	Claves
64	Mute Triangle
65	Open Triangle
66	Short Guiro
67	Long Guiro
68	Mute Cuica
69	Open Cuica
70	Mute Surdo
71	Open Surdo
72	Maracas
73	High-Q
74	Slap
75	Scratch Pull
76	Scratch Push

* Lorsque des sons Hi-Hat fermées et ouvertes sont assignées aux tambours et pédales, ces sons peuvent être contrôlés avec la pédale de pied comme suit:

- Frapper le tambour en appuyant sur la pédale pour obtenir le son Hi-Hat "fermé".
- Frapper le tambour sans appuyer sur la pédale pour obtenir un son Hi-Hat "ouvert".
- Appuyer sur la pédale sans frapper le tambour pour obtenir le son Hi-Hat "pédale".

LISTE DE KIT DE TAMBOUR

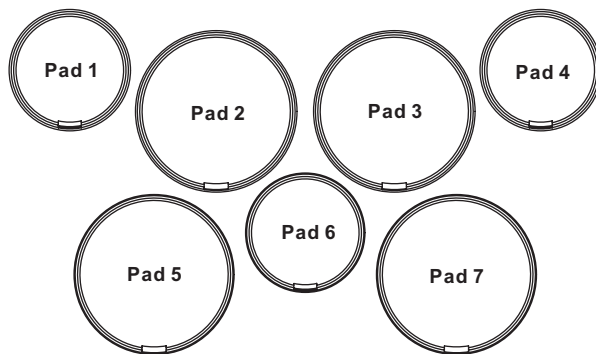

Pedal 1



Pedal 2

No	Kit Name	Pad1		Pad2		Pad3		Pad4	
001	Standard 1	41	Crash Cymbal 1	16	High Tom 1	18	Mid Tom 1	43	Ride Cymbal
002	Standard 2	40	HH Open/Closed	17	High Tom 2	19	Mid Tom 2	41	Crash Cymbal 1
003	Standard 3	41	Crash Cymbal 1	16	High Tom 1	18	Mid Tom 1	50	Cowbell
004	Standard 4	40	HH Open/Close	16	High Tom 1	18	Mid Tom 1	41	Crash Cymbal 1
005	Standard 5	41	Crash Cymbal 1	17	High Tom 2	19	Mid Tom 2	50	Cowbell
006	Standard 6	46	Splash Cymbal	17	High Tom 2	19	Mid Tom 2	49	Tambourine
007	Standard 7	40	HH Open/Close	16	High Tom 1	18	Mid Tom 1	43	Ride Cymbal
008	Standard 8	40	HH Open/Close	14	Side Stick	18	Mid Tom 1	44	Ride Bell
009	Rock	41	Crash Cymbal 1	22	Rock High Tom 1	24	Rock Mid Tom 1	49	Tambourine
010	Heavy Metal	41	Crash Cymbal 1	23	Rock High Tom 2	25	Rock Mid Tom 2	50	Cowbell
011	Dance 1	40	HH Open/Close	28	Electronic High Tom 1	30	Electronic Mid Tom 1	46	Splash Cymbal
012	Dance 2	45	Chinese Cymbal	29	Electronic High Tom 2	31	Electronic Mid Tom 2	73	High-Q
013	Samba Perc.	68	Mute Cuica	59	High Agogo	60	Low Agogo	69	Open Cuica
014	Timbales	41	Crash Cymbal 1	46	Splash Cymbal	72	Maracas	7	Snare Drum High
015	Conga	55	High Bongo	52	Mute High Conga	53	Open High Conga	56	Low Bongo
016	TR-808	42	Crash Cymbal 2	34	TR-808 High Tom 1	36	TR-808 Mid Tom 1	51	808 Cowbell
017	Brush	43	Ride Cymbal	17	High Tom 2	19	Mid Tom 2	41	Crash Cymbal 1
018	Jazz	40	HH Open/Close	16	High Tom 1	18	Mid Tom 1	43	Ride Cymbal
019	Ballad Perc.	62	Shaker	63	Claves	49	Tambourine	61	Cabasa
020	Cymbal	40	HH Open/Close	41	Crash Cymbal 1	43	Ride Cymbal	44	Ride Bell

	Pad5	Pad6	Pad7	Pedal 1	Pedal 2				
7	Snare Drum High	40	HH Open/Close	20	Low Tom 1	40	HH Pedal	1	Bass Drum Low
6	Snare Drum Low	50	Cowbell	21	Low Tom 2	40	HH Pedal	1	Bass Drum Low
7	Snare Drum High	40	HH Open/Close	20	Low Tom 1	40	HH Pedal	2	Bass Drum High
7	Snare Drum High	14	Side Stick	20	Low Tom 1	40	HH Pedal	1	Bass Drum Low
7	Snare Drum High	40	HH Open/Close	21	Low Tom 2	40	HH Pedal	1	Bass Drum Low
7	Snare Drum High	40	HH Open/Close	21	Low Tom 2	40	HH Pedal	1	Bass Drum Low
6	Snare Drum Low	41	Crash Cymbal 1	20	Low Tom 1	40	HH Pedal	1	Bass Drum Low
6	Snare Drum Low	41	Crash Cymbal 1	20	Low Tom 1	40	HH Pedal	1	Bass Drum Low
7	Snare Drum High	40	HH Open/Close	26	Rock Low Tom 1	40	HH Pedal	2	Bass Drum High
8	Gated Snare Drum	40	HH Open/Close	27	Rock Low Tom 2	40	HH Pedal	3	MONDO Bass Drum
10	Electronic Snare Drum High	48	Hand Clap	32	Electronic Low Tom 1	40	HH Pedal	4	Electronic Bass Drum
9	Electronic Snare Drum Low	40	HH Open/Close	33	Electronic Low Tom 2	40	HH Pedal	4	Electronic Bass Drum
70	Mute Surdo	61	Cabasa	71	Open Surdo	49	Tambourine	50	Cowbell
58	Low Timbale	50	Cowbell	57	High Timbale	63	Claves	1	Bass Drum Low
7	Snare Drum High	58	Low Timbale	54	Low Conga	50	Cowbell	1	Bass Drum Low
11	808 Snare Drum	40	HH Open/Close	38	TR-808 Low Tom 1	40	HH Pedal	5	TR-808 Bass Drum
12	Brush Tap	40	HH Open/Close	14	Side Stick	40	HH Pedal	1	Bass Drum Low
13	Brush Swirl	62	Shaker	20	Low Tom 1	40	HH Pedal	1	Bass Drum Low
64	Mute Triangle	46	Splash Cymbal	65	Open Triangle	74	Slap	50	Cowbell
7	Snare Drum High	46	Splash Cymbal	45	Chinese Cymbal	40	HH Pedal	1	Bass Drum Low

LISTE DE CHANSON

No	Song Name
8 Beat	
00	8 Beat 1
01	8 Beat 2
02	8 Beat 3
03	8 Beat 4
04	8 Beat 5
05	8 Beat Ballad 1
06	8 Beat Ballad 2
07	8 Beat Ballad 3
08	Soft Rock
09	Rock 1
10	Rock 2
11	Rock 3
12	Rock 4
13	Rock 5
14	Hard Rock 1
15	Hard Rock 2
16 Beat	
16	16 Beat 1
17	16 Beat 2
18	16 Beat 3
19	16 Beat 4
20	16 Beat 5
21	16 Beat 6
22	16 Beat 7
23	16 Beat Ballad 1
24	16 Beat Ballad 2
25	16 Beat Ballad 3
26	16 Beat Ballad 4
27	16 Beat Ballad 5
28	16 Beat Funk 1
29	16 Beat Funk 2
Dance	
30	Dance 1
31	Dance 2
32	Dance 3
33	Dance 4
34	Dance 5
35	Dance 6
Rap	
36	Rap 1
37	Rap 2
38	Rap 3
Bounce	
39	Bounce 1
40	Bounce 2
41	Bounce 3
Shuffle	
42	Shuffle 1
43	Shuffle 2
44	Shuffle 3
45	Shuffle 4
46	Shuffle 5
47	Shuffle 6
48	Shuffle 7
Slow Rock	
49	Slow Rock 1
50	Slow Rock 2

51	Slow Rock 3
52	Slow Rock 4
Latin	
53	Reggae 1
54	Reggae 2
55	Bossa Nova 1
56	Bossa Nova 2
57	Samba
58	Salsa
59	Latin Rock
60	Cha-Cha
61	Mambo
62	Rhumba 1
63	Rhumba 2
64	Afro Cuban
65	Tango
Swing	
66	Swing 1
67	Swing 2
68	Swing 3
Others	
69	Waltz
70	3/4 Ballad
71	Swing Blues
72	Blues
73	March 1
74	March 2
75	R&B
76	Hip-Hop
77	Funk
78	Country
79	Big Band
8 Beat	
80	8 Beat 1
81	8 Beat 2
82	Ballad
83	Hard Rock 1
84	Hard Rock 2
85	Hard Rock 3
86	Pop Dance 1
87	Pop Dance 2
88	R&B
16 Beat	
89	16 Beat
90	Fusion
Funk	
91	Funk 1
92	Funk 2
Shuffle	
93	Shuffle 1
94	Shuffle 2
95	16 Beat Shuffle
96	16 Beat Triplet
Others	
97	Reggae
98	Bossa Nova
99	Big Band

GRAPHIQUE DU MODE D'EXÉCUTION

Fonction		Transmission	Reconnu	Remarques
Canal Normal	Par Défaut	10ch	1-16ch	
	Modifié	X	X	
Mode	Par Défaut	X	X	
	Messages	X	X	
	Altéré	*****	X	
Numéro de Note		1-76	0 - 127	
	Vrai son	*****	0 - 127	
Vélocité	Note on	0 9nH,V=1-127	0 9nH,V=1-127	
	Note off	X (9nH,V=0)	X (9nH,V=0; 8nH,V=0-127)	
Après Lien	Clé	X	X	
	Canal	X	X	
Pitch Bend		X	0	
Contrôle	0	X	0	Sélection De Banc
	1	X	0	Modulation
	7	X	0	Volume
	10	X	0	Pan
	11	X	0	Expression
	64	X	0	Pédal Enfoncé
	66	X	0	Pédale De Sostenuto
	67	X	0	Pédale Douce
	80	X	0	Programme Reverb
	81	X	0	Programme Chorus
	91	X	0	Niveau Reverb
	93	X	0	Niveau Chorus
	120	X	0	Tout Son Off
121	X	0	Mis À 0 Du Contrôle	
123	X	0	Toute Note Off	
Programe Changement		0	0	
	True	*****	0 - 127	
Exclusivité de Système		X	0	
Système Commun	Position d'une chanson	X	X	
	Sélection d'une chanson	X	X	
	Tune	X	X	
Horloge en Temps Réel	Horloge	X	X	
	Commande	X	X	
Aux Messages	Local ON/OFF	X	X	
	Tout note OFF	X	0	
	Actif	X	0	
	Reset	X	0	

Mode 1 : OMNI ON, POLY
Mode 3 : OMNI OFF, POLY

Mode 2 : OMNI ON, MONO
Mode 4 : OMNI OFF, MONO

0 : OUI
X : NON

REMARQUE

The Singing Machine Company, Inc.

6601 Lyons Road, Bldg. A7, Coconut Creek, FL33073-9902, USA.
TEL: (954) 596-1000 FAX: (954) 596-2000

VISIT OUR WEBSITE www.singingmachine.com
VISITE NUESTRO SITIO INTERNET www.singingmachine.com
VISITE NOTRE SITE INTERNET www.singingmachine.com

1452-0708-ESF02

PRINTED IN CHINA
IMPRESO EN CHINA
IMPRIMÉ EN CHINE

Free Manuals Download Website

<http://myh66.com>

<http://usermanuals.us>

<http://www.somanuals.com>

<http://www.4manuals.cc>

<http://www.manual-lib.com>

<http://www.404manual.com>

<http://www.luxmanual.com>

<http://aubethermostatmanual.com>

Golf course search by state

<http://golfingnear.com>

Email search by domain

<http://emailbydomain.com>

Auto manuals search

<http://auto.somanuals.com>

TV manuals search

<http://tv.somanuals.com>