

USE & CARE GUIDE

For Built-in Refrigerators

GUIDE D'UTILISATION ET D'ENTRETIEN

Pour réfrigérateurs encastrés

MANUAL DE US Y CUIDADO

Para los refrigera
empotrados

For installation instructions, operation/performance,
troubleshooting and service, call 1-800-735-4328
For product literature, assistance, 1-800-735-4328, or
for international assistance, call 1-800-735-4328 or

9000187-000

Contents

| | |
|---|----|
| IMPORTANT SAFETY INSTRUCTIONS | 4 |
| Congratulations | 5 |
| Your new appliance | 6 |
| Installation | 7 |
| Installing and connecting the appliance | 7 |
| Connection to the power supply | 7 |
| Additional grounding procedure | 8 |
| Grounding instruction | 8 |
| Switching on the appliance | 8 |
| Switching off and disconnecting the appliance | 8 |
| Functions | 8 |
| Variable interior design | 9 |
| Control panel | 10 |
| Setting the temperature | 11 |
| Super function | 11 |
| Setup mode | 11 |
| Settings which can be changed in setup mode | 12 |
| Vacation Mode | 13 |
| Sabbath Mode | 13 |
| Refrigerating | 14 |
| How to save energy | 14 |
| Operating noises | 14 |
| Defrosting | 14 |
| Cleaning the appliance | 15 |
| Odors | 15 |
| Warning messages via the display | 16 |
| Appliance self-test | 16 |
| Resetting factory settings | 16 |
| Troubleshooting | 17 |
| Changing the bulb | 17 |
| Changing the filters | 18 |
| Service | 19 |
| Warranty | 20 |
| | |
| Français | 21 |
| Espagnol | 41 |

IMPORTANT SAFETY INSTRUCTIONS

READ AND SAVE THESE INSTRUCTIONS!

WARNING

When using this appliance, always exercise basic safety precautions, including the following:

1. Use this appliance only for its intended purpose as described in this Owner's Manual.
2. This refrigerator must be properly installed in accordance with the Installation Instructions before it is used.
3. Do not allow children to climb, stand or hang on the shelves in the refrigerator. They could seriously injure themselves and damage the refrigerator.
4. After your refrigerator is in operation, do not touch the cold surfaces in the refrigerator compartment, particularly when hands are damp or wet. Skin may adhere to these extremely cold surfaces.
5. Do not store or use gasoline or other flammable vapors and liquids in the vicinity of this or any other appliance.
6. In refrigerators with an automatic icemaker, avoid contact with the moving parts of the ejector mechanism, or with the heating element located on the bottom of the icemaker. Do not place fingers or hands on the automatic icemaking mechanism while the refrigerator is plugged in.

7. Use the motorized shelf carefully. Warning against squeezing hands between motorized shelf and the evap cover.
8. Unplug your refrigerator before cleaning and making repairs. **NOTE:** We strongly recommend that any servicing be performed by a qualified individual.
9. Before replacing a burned-out light bulb, set the POWER switch in the OFF position to turn off the lights in order to avoid contact with a live wire filament.
10. A burned-out light bulb may break when being replaced. **NOTE:** Setting the refrigerator temperature controls to **OFF** does not remove power to the light circuit.

WARNING

RISK OF CHILD ENTRAPMENT

Child entrapment and suffocation are not problems of the past. Junked or abandoned refrigeration products are still dangerous... even if they will sit for "just a few days." If you are getting rid of your old appliance, please follow these instructions to help prevent accidents.

Before You Throw Away Your Old Refrigeration Product:

- Take off the doors.
- Leave the shelves in place so that children may not easily climb inside.

Electrical Connection

The appliance comes with an UL listed, 3-wire power supply cord.

The appliance requires a 3-wire receptacle.

The receptacle must be installed by a licensed electrician only.

Grounding instruction

This appliance must be grounded. In the event of a malfunction or breakdown, grounding will reduce the risk of electric shock by providing a path of least resistance for the electric current.

Improper connection of the equipment grounding conductor may result in electric shock. Have the appliance checked by a qualified electrician or service technician if you are in doubt as to whether the appliance has been properly grounded.

Some local regulations may require a separate ground. In such cases, the required accessory ground wire, clamp and screw must be purchased separately.

Never ground the appliance to plastic plumbing lines, gas lines or water pipes.

CFC DISPOSAL

Your old refrigerator may have a cooling system that used CFC's (chlorofluorocarbons). CFC's are believed to harm stratospheric ozone.

If you are throwing away an old refrigeration product, make sure the CFC refrigerant is removed for proper disposal by a qualified servicer. If you intentionally release this CFC refrigerant, you can be subject to fines and imprisonment under provisions of environmental legislation.

IMPORTANT

Save these instructions for local inspector's use. Observe all governing codes and ordinances.

Note to Installer – Be sure to leave these instructions with the Consumer.

Note to Consumer – Keep these instructions with your Owner's Manual for future reference.

Definitions

WARNING

WARNING – This indicates that death or serious injuries may occur as a result of not observing this warning.

CAUTION

CAUTION – This indicates that minor or moderate injuries may occur as a result of not observing this warning.

 This symbol is used to draw the user's attention to something in particular.

Congratulations

With the purchase of your new refrigerator you have opted for a modern, high-quality domestic appliance.

Your refrigerator is distinguished by its economical energy consumption.

Each appliance which leaves our factory is inspected thoroughly to ensure that it functions properly and is in perfect condition.

If you have any questions – particularly concerning installation and connection of the appliance – please do not hesitate to contact our customer service, see section "Service".

Further information and a selection of our products can be found on our home page.

Please read these operating instructions as well as the installation instructions and all information enclosed with the appliance and follow accordingly.

Retain all documents for subsequent use or for the next owner.

General information

This appliance is suitable for refrigerating food.

This appliance is designed for domestic use only.

Your new appliance

These operating instructions refer to several models. Diagrams may vary.

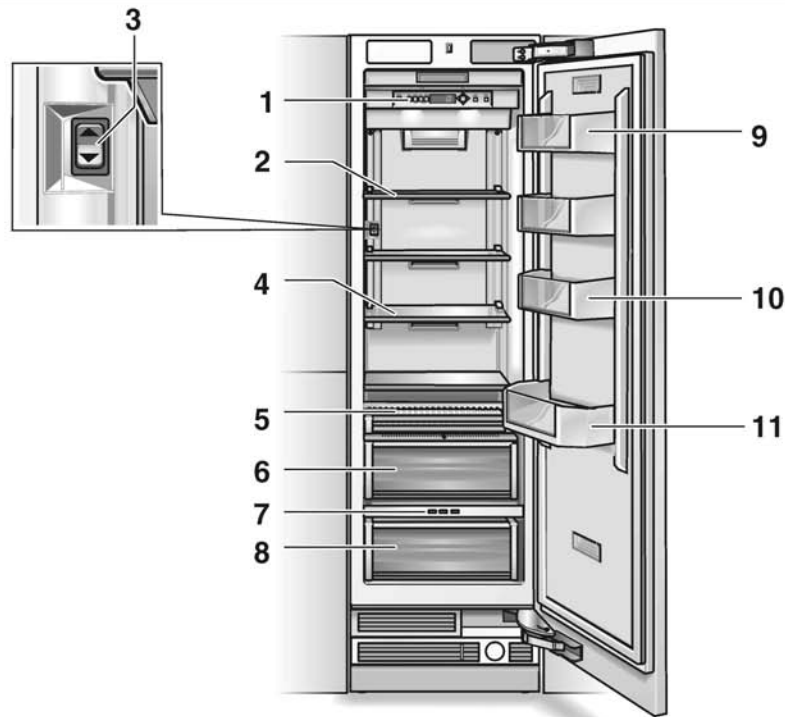

- | | | |
|---|--|-----------------------------|
| 1 Control panel | 6 Vegetable container | 10 Door storage bins |
| 2 Motorized shelf | 7 Control buttons for Temperature Controlled Drawer (TCD) | 11 Gallon door bin |
| 3 Button for motorized shelf | 8 Temperature Controlled Drawer (TCD) for optimum storage of fish, meat, poultry and vegetables | 12 Wine shelf * |
| 4 Glass shelves in refrigerator for storing cooked food, dairy products, meat products | 9 Butter and cheese compartment for storage of various, condiments, bottles and jars | |
| 5 Container for storing deli, snacks | | |

* not all models

Installation

WARNING

Do not install the appliance:

- outdoors,
- in an environment with dripping water,
- in rooms which are at risk of frost.

The appliance is very heavy – for empty weight see the following table:

| | |
|------------------|------------------|
| Refrigerator 24" | 310 lbs / 140 kg |
| Refrigerator 30" | 350 lbs / 158 kg |

Installation room

The appliance should be installed in a dry, well ventilated room.

The ambient temperature should not drop below 55 °F (13 °C) or rise above 110 °F (43 °C), otherwise malfunctions may occur.

The installation location should not be exposed to direct sunlight and not placed near a heat source, such as an oven, radiator, etc. If installation next to a heat source is unavoidable, use a suitable insulating plate or observe the following minimum distances from the heat source:

- 1.2" (3 cm) from an electric cooker,
- 12" (30 cm) from an oil or solid-fuel cooker.

Installation cavity

It is important to observe the specified dimensions of the installation cavity for a trouble-free installation of the appliance and for the subsequent general view of the furniture front.

In particular ensure that the cavity is square. Squareness can be checked by suitable means, e.g. spirit level, diagonal measurements, etc.

Furniture/fixtures

The new appliance will be mounted securely to adjacent and overhead furniture/fixtures.

For this reason it is essential that all attachable furniture/fixtures are connected securely to the base or the wall by suitable means.

Base

To ensure that the appliance is installed securely and functions properly, the base must be flat and level.

The base must be made of a hard, rigid material.

The installation area must be the same height as the rest of the room.

On account of the heavy weight of a fully loaded appliance, a load-bearing base is required.

For fully-loaded weight see the following table:

- Refrigerator 24" 890 lbs / 400 kg
- Refrigerator 30" 1110 lbs / 500 kg

If in doubt, contact an architect or a building expert.

Installing and connecting the appliance

CAUTION

Have the appliance installed by an electrician according to the enclosed installation instructions.

After installing the appliance, wait at least before switching on the appliance. During transit the oil in the refrigeration system may have moved.

Before switching on the appliance for the first time, clean the inside of the appliance.

Connection to the power supply

WARNING

Avoid Electrical Shock Hazard

- Plug into a grounded 3 prong outlet.
- Do not remove ground prong.
- Do not use an adapter.
- Do not use an extension cord.

Failure to follow these instructions can result in death, fire, or electrical shock.

Improper connection of the equipment grounding conductor may result in electric shock. Have the appliance checked by a qualified electrician or service technician if you are in doubt as to whether the appliance has been properly grounded.

The appliance comes with an UL listed, 3-wire power supply cord.

The appliance requires a 3-wire receptacle.

The receptacle must be installed by a licensed electrician only.

Switching on the appliance

- ❑ Press the POWER button.

When the appliance has been switched on, the appliance begins to cool down. When the doors are open, the interior lights come on.

- i** The preset temperatures (factory settings) are reached after approx. 2–8 hours. Do not put any food in the appliance beforehand.

To change the preset temperatures → see “Setting the temperature”.

Switching off and disconnecting the appliance

Switching off the appliance

- ❑ Press the POWER button.

Disconnecting the appliance

If you do not use the appliance for a prolonged period:

- ❑ Take all food out of the appliance.
- ❑ Pull out the mains plug or switch off the fuse.
- ❑ Clean the appliance interior (see “Cleaning the appliance”).
- ❑ To prevent odors, leave the doors open.

Functions

Motorized Shelf

The appliance features a motorized height-adjustable shelf.

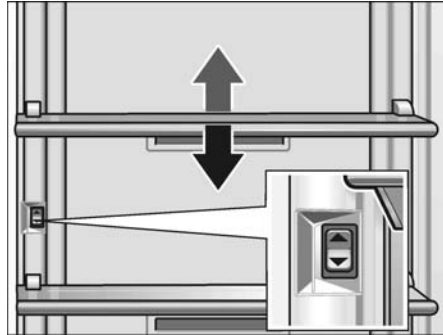

The height of this shelf can be adjusted when it is loaded.

- Toggle switch up: Shelf moves up
- Toggle switch down: Shelf moves down

- i** Maximum load of the motorized shelf: 22.1 lbs/10 kg
In case of overload the mechanism is blocked temporarily.

Vegetable container with controllable ventilation

The air humidity in the vegetable container can be regulated with the controllable ventilation openings.

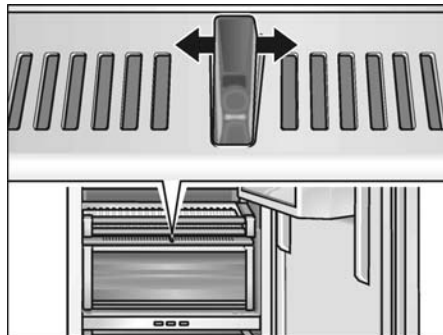

- Slide all the way to the right: Ventilation completely open = low air humidity.
- Slide all the way to the left: Ventilation completely closed = high air humidity

Temperature Controlled Drawer (TCD)

The temperature in this compartment is kept at almost 32 °F (0 °C). This provides optimum storage conditions for fresh food.

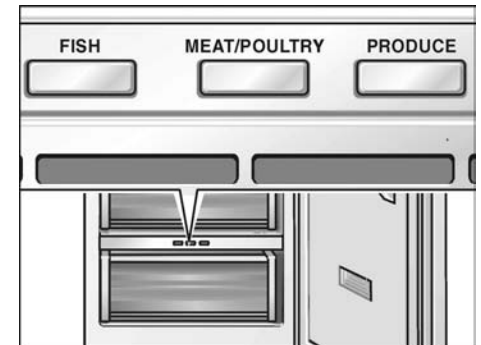

- ❑ Select the appropriate food (fish/meat–poultry/produce) with the selection button.

The selection is displayed when the corresponding LED comes on.

The TCD features an exchangeable filter. See “Cleaning the TCD filter”.

Door alarm

If one of the appliance doors is left open, an alarm signal sounds after one minute.

The alarm is switched off with the **Alarm off** button and by closing the door. If the door has still not been closed properly, the alarm sounds again after one minute.

Variable interior design

You can re-arrange the shelves inside the appliance and the containers in the door as required.

Glass shelves

The height of the glass shelves can be adjusted.

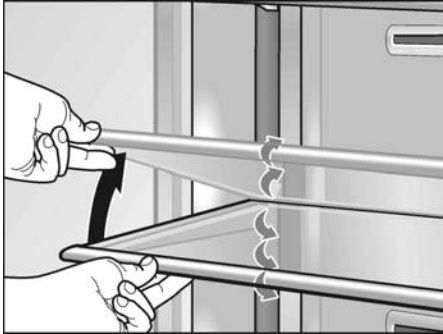

- ❑ Lift the shelf at the front and move it up or down in the guides.
- ❑ Lower the shelf to the required position and snap it into the preset openings in the guide.

To remove the shelves:

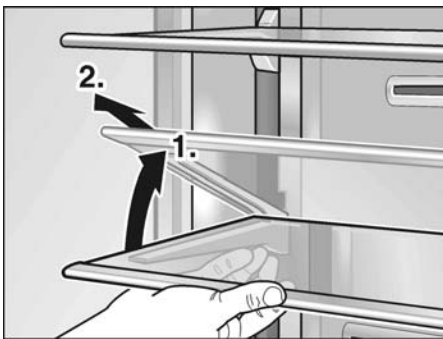

- ❑ Lift the shelf at the front, move it as far as the openings on the guide rail and remove.

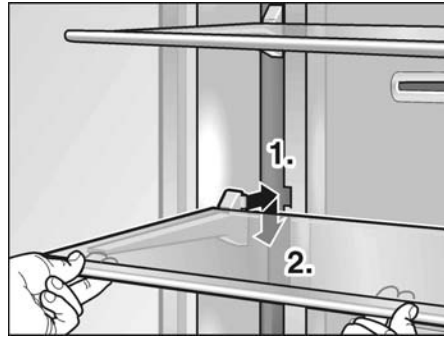

- ❑ Insert the shelf at the required height and press down.

Door storage compartment

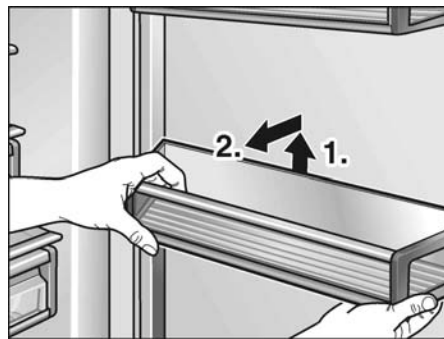

- ❑ Lift the container and remove.

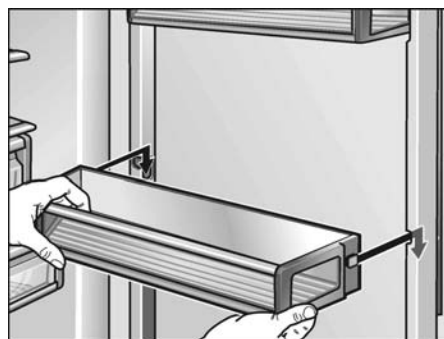

- ❑ Insert the container at the required height and press down.

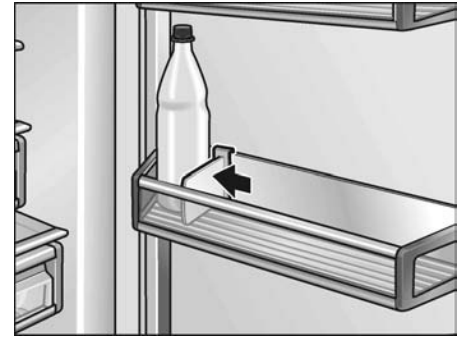

- ❑ Place the bottle holder at the required position in the gallon door bin.

Drawers

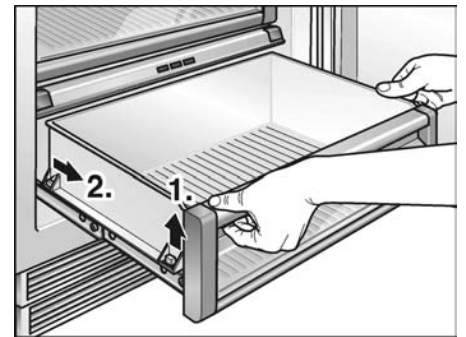

- ❑ To remove the drawers, lift them slightly and remove.

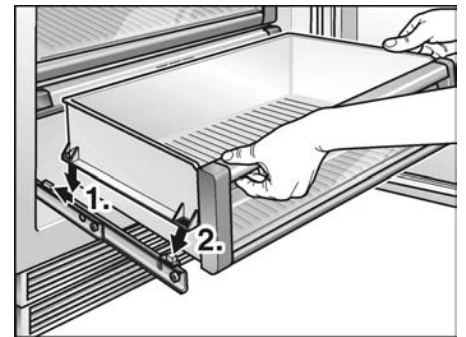

- ❑ To replace the drawers, lift them at the front slightly and reinsert in the pullout. Move the drawer upwards and slide it backwards.

Control panel

To utilize all the functions of your appliance, we recommend that you familiarize yourself thoroughly with the control panel and the setting options.

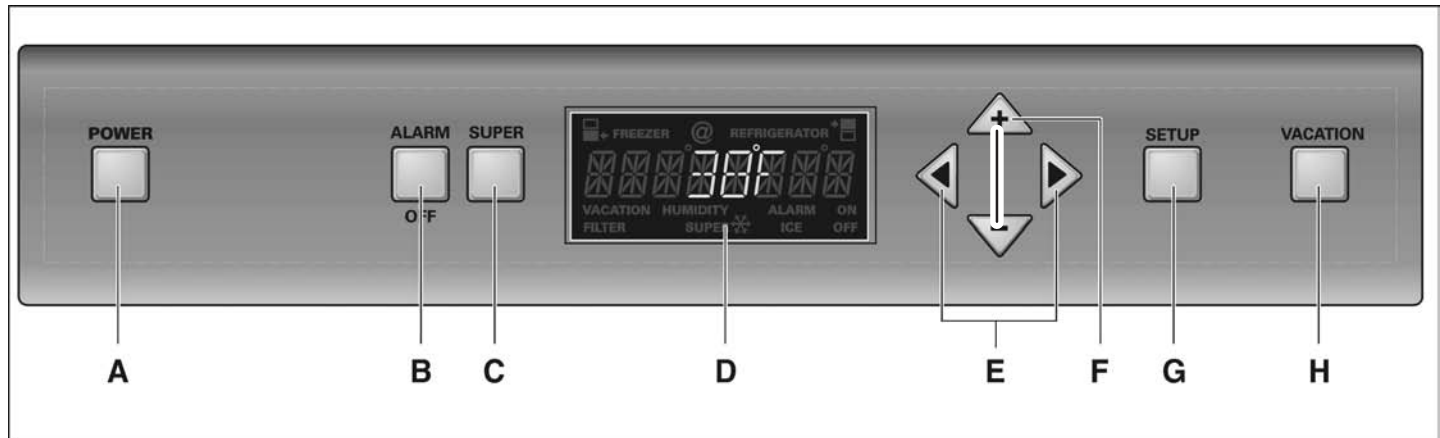

A POWER button

Switches the appliance on and off.

⚠ CAUTION!

The appliance is not isolated from the mains when switched off by the POWER button.

B ALARM OFF button

Switches off the alarm.

See section on "Appliance alarms".

C SUPER button

Switches the SUPER function on and off.

See section on "Super function".

D Display

The set required temperature of the appliance is indicated on the display. Activated special functions are indicated via symbols, e.g. SUPER function – **SUPER ❄**

In setup mode the menus as well as the setting options are indicated on the display.

See section on "Setup mode".

E ◀ ▶ buttons

Select the menus in setup mode. See section on "Setup mode".

The required temperature adjustment is activated with the ◀ ▶ buttons.

See section on "Setting the temperature".

F + – buttons

Select the available parameters of the menu.

See section on "Setup mode".

The displayed temperature of the appliance is also changed with the + – buttons.

See section on "Setting the temperature".

G SETUP button

This button activates and also ends setup mode. When setup mode is ended with the **SETUP** button, the changed settings are saved.

H VACATION button

Switches VACATION mode on and off.

See section on "Vacation mode".

i Each button depression is acknowledged by a signal if the ON setting is activated in setup mode, TONE menu.

Symbols at Display

| | |
|--|---|
| | The Super function is activated, see page 11. |
| | The Vacation Mode is activated, see page 13. |
| | Setting options in setup mode, see page 12. |
| | An Alarm is indicated, see page 16. |

Setting the temperature

The temperature can be set from 35 °F to 46 °F (+2 °C to +8 °C). We recommend a setting of 39 °F (+4 °C).

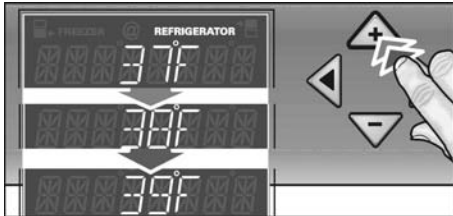

The temperature can be changed with the + buttons (warmer) or - (colder). The temperature can be adjusted in 1 °F (0.5 °C) steps.

To adjust the required temperature:

- Activate the setup mode with the ◀ or ▶ buttons. The **REFRIGERATOR** symbol is displayed.
- Set the required temperature with the + (warmer) or - (colder) buttons.

i Depending on the model, the appliance can also be switched off or switched to VACATION mode via the temperature setting. When the highest temperature has been reached, OFF is displayed.

Super function

The Super function is ideal for the rapid cooling of drinks and refrigerating large quantities of food.

When the Super function is activated, the appliance is cooled as cold as possible to a preset temperature set at the factory for approx. 6 hours.

The function is activated by pressing the SUPER button.

The **SUPER** ❄ symbol and the Super temperature are displayed.



The function is ended:

- by pressing the SUPER button again
- by activating the Eco function
- by activating the Vacation mode
- by activating the Sabbath mode

i After approx. 6 hours the refrigerator automatically switches back to the temperature set before Super function.

Setup mode

There are several menus for adjusting the appliance functions to individual requirements. These adjustments can be made in SETUP mode.

To activate setup mode:

- Press the SETUP button.



The first menu (temperature unit) is displayed.

To switch to the next menu:



- Press the ◀ or ▶ button. The next menu and the current setting (usually On/Off) are displayed.

To select between the different setting options within one menu:

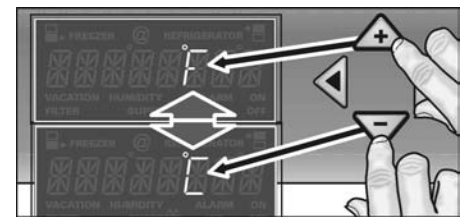

- Press the + or - button.
- i** A modified setting is saved when the next menu is selected with the ◀ or ▶ button.

To end setup mode:

- Press the SETUP button. All modified settings are saved.
- i** If no button is pressed within 12 seconds, setup mode ends automatically. All modified settings are saved. The required temperature is displayed again.

Settings which can be changed in setup mode

| Menu | Setting options | Displayed text |
|-----------------------------------|---|---------------------|
| Temperature unit | °F (degrees Fahrenheit) °C (degrees Celsius) | °F °C |
| Language | English French | ENGLISH FRANCAIS |
| Tone | On Off | TONE |
| Energy-saving mode (ECO function) | On Off | ECO MODE |

Temperature unit

The temperature can be displayed in degrees Fahrenheit (°F) or degrees Celsius (°C).

- ❑ Press the SETUP button.



The first menu (temperature unit) is displayed.

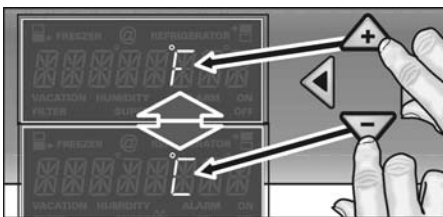

- ❑ Press the + or - button to switch between degrees Fahrenheit (°F) or degrees Celsius (°C).
- ❑ Press the SETUP button to save the setting.

Language setting

When the appliance has been switched on, error messages and settings in SETUP mode are displayed in English.

Alternatively the information can be displayed in French.

- ❑ Switch on setup mode.
- ❑ Press the ► button until English is displayed.



- ❑ Press the + or - button to switch to FRANCAIS.
- ❑ Press the SETUP button to save the setting.

Energy-saving mode

When the Economy function (Eco) is activated, the appliance switches to an energy-saving mode. This Economy functions set at the factory to be energetically more favorable. The background light of the display is reduced also.

The Economy function is activated in setup mode.



- ❑ Press the + or - button to change ON/OFF.
- ❑ Press the SETUP button to save the setting.

ECONOMY is displayed in the standard display.



The function is ended by:

- switching off the **Eco** function in setup mode
- activating the **Super** function
- changing the required temperature of the appliance
- switching off the appliance with the POWER button.

Vacation Mode

If you are away for a prolonged period, you can switch the appliance to an energetically more favorable mode. When Vacation mode is active,

- the appliance switches to **Eco** function (see section on “Energy-saving mode”),
- the interior light switches off,
- the **Super** function ends (if switched on).

To switch on Vacation mode:

- Press the VACATION button.



The **VACATION** symbol is displayed. Instead of the required temperature, the presetting temperature is displayed.

To end Vacation mode, press the VACATION button. The previous settings and temperature values are used again.

Sabbath Mode

When Sabbath mode is active

- the **Super** function ends (if switched on),
- the acknowledge signal is deactivated when the button is pressed (if switched on),
- the interior light switches off,
- the background light of the display is reduced.

To switch on Sabbath mode:

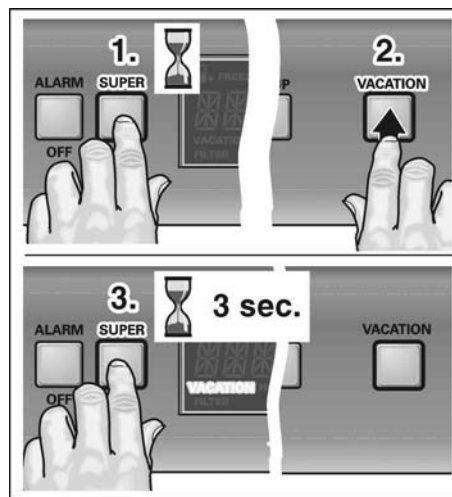

- Press and hold down the SUPER button.
- Press the VACATION button.
- Hold down the SUPER button for a further 3 seconds. The **VACATION** symbol flashes on the display.



The background light on the display goes out. **SABBATH** is displayed.

To end Sabbath mode, press the VACATION button. The previous settings and temperature values are used again.

Refrigerating

Arrange food as follows:

- **On the shelves:**
Cakes and pastries, ready meals, dairy products, meat and sausage
- **In the vegetable container:**
Vegetables, lettuce, fruit
- **In the Temperature controlled Drawer (TCD) :**
Fish, poultry, meat, vegetables
- **In the door**
(from top to bottom):
Butter, cheese, eggs, gallons, small bottles, large bottles, milk, juice cartons

When placing food in the appliance, please note:

- Allow warm food and drinks to cool down outside the appliance.
- Place food in the appliance well packed or wrapped. Flavor and freshness will then be retained. This will also prevent transfer of flavors and discoloration of the plastic parts.
- Do not allow oil and grease to come into contact with plastic parts or the door seal.
- Store high percentage alcohol upright in sealed containers only.

⚠ WARNING

Do not store explosive substances in the appliance. Risk of explosion!

When buying food, please note:

The “purchase freshness” is important for the shelf-life of your food. In principle the following applies: the fresher the food is placed in the Temperature Controlled Drawer (TCD), the longer it will keep. When buying food, always note the degree of freshness.

How to save energy

- Install the appliance in a dry, ventilated room; do not expose to direct sunlight and do not place near a heat source (e.g. radiator, cooker). If required, use an insulating plate.
- Allow warm food and drinks to cool down before placing them in the appliance.
- Defrost frozen food by placing it in the refrigerator. The low temperature of the frozen food will refrigerate the food in the refrigerator compartment.
- Open the appliance door as briefly as possible!

Operating noises

Quite normal noises

Grumbling – refrigerating unit is running. Fan in the recirculating air system is running.

Bubbling, humming or gurgling noises – refrigerant is flowing through the tubes.

Clicking – motor is switching on or off.

Noises which can easily be eliminated

The appliance is not level

Level the appliance with the aid of a spirit level.

Use the height-adjustable feet or place something underneath.

Drawers, baskets or storage areas wobble or stick

Check the removable parts and, if required, reinsert them.

Receptacles are touching each other

Move bottles or receptacles away from each other.

Defrosting

The appliance is defrosted automatically.

Cleaning the appliance

WARNING

To avoid electrical shock which can cause death or severe personal injury, disconnect power to appliance before cleaning. After cleaning, reconnect power.

WARNING

To avoid personal injuries or property damage, observe the following:

- Do not clean the appliance with a steam cleaner.
- Do not let the water used for cleaning drip onto the light or control panel.
- Do not use abrasive or acidic cleaning agents or solvents which may damage the surfaces of the appliance.
- Never clean shelves and containers in the dishwasher. The parts may warp.

- Switch off the appliance with the POWER button!**
Pull out the mains plug or switch off the fuse.
- Clean the door seal with water only and dry thoroughly.

- Clean the appliance with lukewarm water and a little dishwashing liquid.

Do not let the water used for cleaning drip onto the control panel or light.

- Check the ventilation openings on the base panel. Remove dirt with a vacuum cleaner.

After cleaning:

- Reinsert the mains plug or switch on the fuse. Switch on the appliance with the POWER button.
-  Have your supplier inform you about special cleaning and care information for appliance surfaces.
- Wipe appliance surfaces with a damp cloth. Then immediately wipe dry.

Odors

If the appliance is emitting unpleasant odors:

- Switch off the appliance with the POWER button!**
- Take all food out of the appliance.
- Clean the interior.
See section on “Cleaning the appliance”.
- Thoroughly clean all packing containers used in the appliance.
- Pack strong-smelling food in airtight containers to prevent the build up of odors.
- Switch on the appliance again with the POWER button.
- Stack food in the appliance.
- After 24 hours check whether the odors have been eliminated.

Warning messages via the display

If several warning messages are displayed simultaneously, deal with each message individually.

While a warning message is displayed, buttons cannot be pressed.

Door alarm



Cause

- An appliance door has not been closed properly or has been open too long.

Remedial action

- Close the door.
The display goes out.

Sensor fault



Cause

- A technical defect is possible.

Remedial action

- Conduct an appliance self-test.

Low voltage



The display light has gone out.

Cause

- The mains voltage has dropped below the permitted limit value.

Remedial action

Buttons cannot be pressed. When the mains voltage reaches the stipulated value again, the warning message goes out. If the warning message is prolonged, inform your power supply company.

If a fault is detected during the self-test, the ALARM symbol and a corresponding error message, e.g. for a sensor fault, are displayed.



Inform customer service about the error message.

If the appliance self-test does not establish any faults, the required temperature is displayed on completion of the self-test.

Resetting factory settings

Recommended after a change of owner.

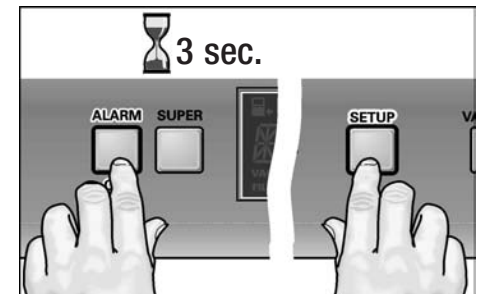

- Simultaneously hold down the SETUP and ALARM OFF buttons for 3 seconds.

If the factory settings are reset:

- an appliance which is switched off switches on,
- the **Super** function switches off,
- settings changed in Setup mode are reset to factory settings.

Appliance self-test

Before you call customer service, conduct an appliance self-test.

- Switch off the appliance and wait 5 minutes. Keep the door closed.
- Switch on the appliance.

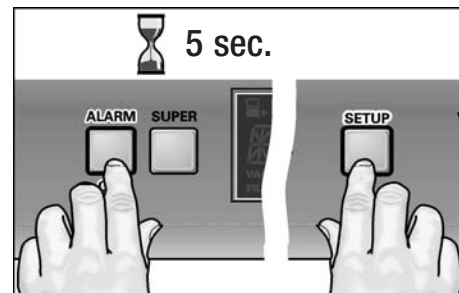

- Simultaneously hold down the SETUP and ALARM OFF buttons for 5 seconds.

The self-test starts. Different messages are display in succession.

Troubleshooting

| Fault | Possible cause | Remedial action |
|--|---|--|
| Appliance has no cooling capacity. The interior light does not function. The display does not come on. | Power failure; the fuse has actuated; the mains plug is not in properly. | Check that the power is on. The fuse must be switched on. Check that the mains plug is plugged in. |
| The refrigerating unit switches on more and more frequently and for longer. | Appliance door opened frequently. | Do not open the door unnecessarily. |
| | Large quantities of fresh food placed in the appliance. | Switch on Super function. |
| | The ventilation openings are covered. | Remove obstacles and dirt. |
| The temperature in the refrigerator compartment is too cold. | Temperature has been set too low. | Set a warmer temperature (see "Setting the temperature"). |
| The interior light does not function. | The bulb is defective. | Change the bulb (see "Changing the bulb"). |
| | The light switch is sticking. | Check whether it can be moved. |
| The appliance is giving off odors. | Strong-smelling foods have not been packed in airtight containers. | Clean the appliance. Pack strong-smelling foods in airtight containers (see "Odors"). |

Changing the bulb

⚠ WARNING ⚠

To avoid electrical shock which can cause death or severe personal injury, disconnect power to appliance before making repairs. After making repairs, reconnect power.

- ❑ **Switch off the appliance with the POWER button! Pull out the mains plug or switch off the fuse.**

CAUTION

Never touch a halogen bulb with bare fingers.
When inserting a glass halogen bulb, always hold with a soft cloth.

We recommend that a service technician changes the bulb.

Halogen bulbs above

Halogen bulb type:
20 W/12 V/socket G4

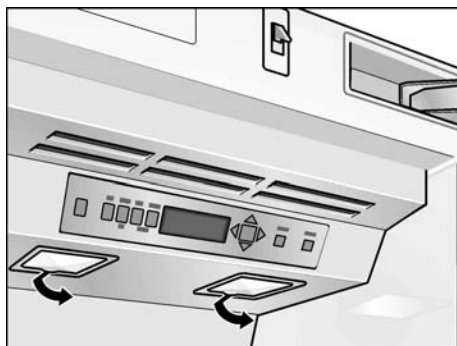

- ❑ Release the cover and remove from the clip.
- ❑ Pull out the defective halogen bulb.

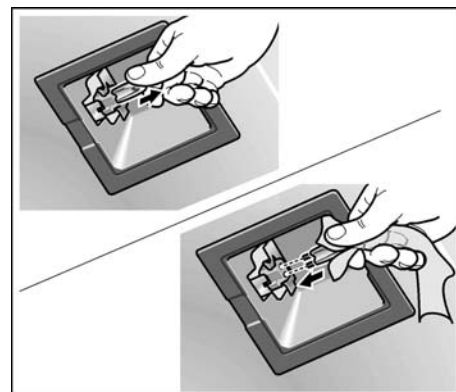

- ❑ Insert a new halogen bulb. Touch the halogen bulb with a soft cloth only.
- ❑ Attach the cover and connect to the clip.

Halogen bulbs at the side

Halogen bulb type:
10 W/12 V/socket G4

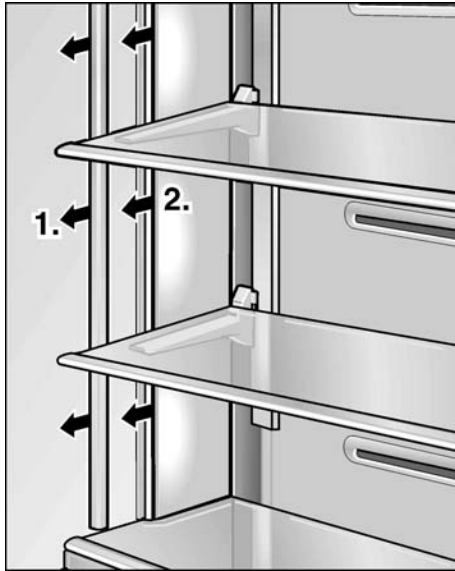

- Pull out the cover rail forwards.
- Remove the disc forwards.
- Pull out the defective halogen bulb.

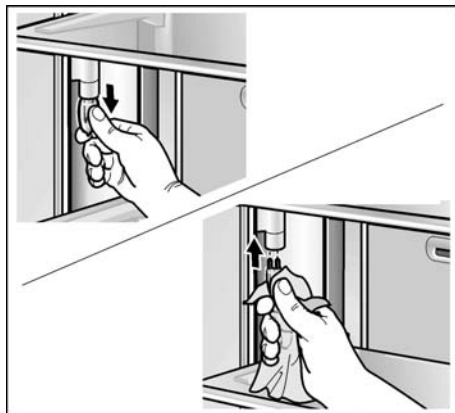

- Insert a new halogen bulb. Touch the halogen bulb with a soft cloth only.

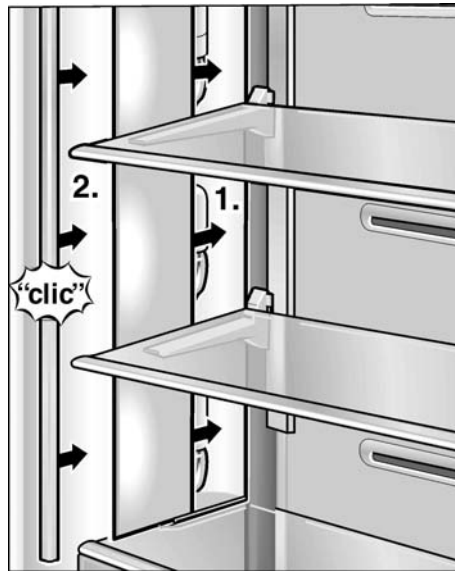

- Insert the disc.
- Insert the cover rail.

Halogen bulb in TCD

Halogen bulb type:
5 W/12 V/socket G4



- Release the cover and remove from the clip.
- Pull out the defective halogen bulb.

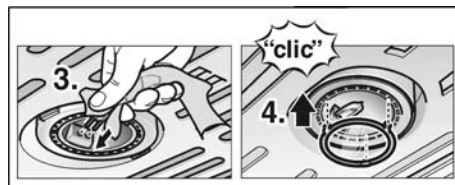

- Insert a new halogen bulb. Touch the halogen bulb with a soft cloth only.
- Attach the cover and connect to the clip.

Changing the filters

Cleaning the TCD filter

To clean the filter mats in the Temperature Controlled Drawer:



- Remove the Temperature Controlled Drawer.

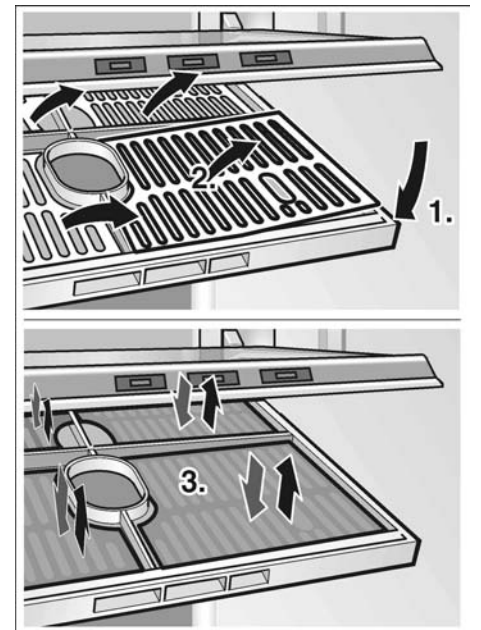

- Pull down the filter holder at the front with both hands (1.).
- i** Open the filter holder for cleaning only.
- Remove the filter mats (2.). Clean the filter mats in clear water.
- Insert the filter mats.

- Press up the partition until it snaps into place.
- Re-insert the Temperature Controlled Drawer.

Changing the odor filter

- i** Replacement filters are available from your dealer.

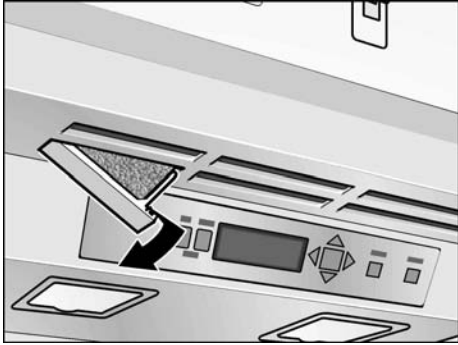

- Open the filter holder.

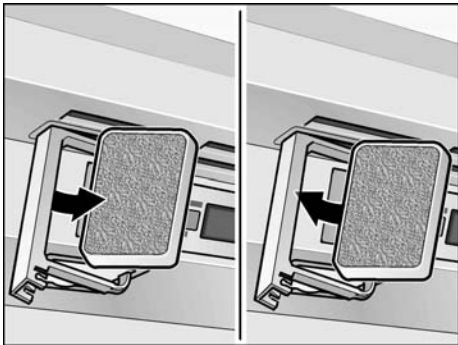

- Pull out used odor filter.
- Insert a new odor filter.



- Close the filter holder.

Service

If you need service, first see the "Troubleshooting" section of this book. After checking "Troubleshooting," additional help can be found by calling the Thermador Customer Interaction Center, **1-800-735-4328** (toll-free), from anywhere in the U.S.A. In Canada, contact your designated Thermador Canada service company or call **1-800-735-4328**.

Write down the following information about your refrigerator to better help you obtain assistance or service if you ever need it.

| |
|-----------------------|
| Dealer name: |
| Address: |
| Phone number: |
| Purchase date: |
| Model number: |
| FD number: |
| Serial number: |
| Type: |

You will need to know your complete model number and serial number.

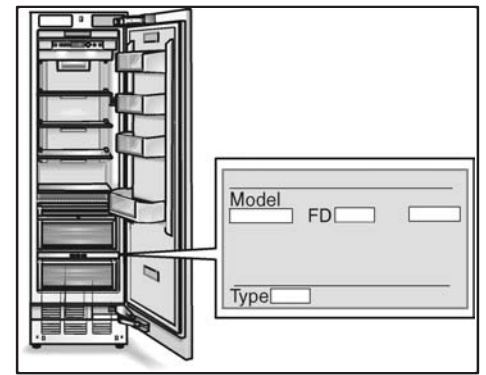

You can find this information on the model and serial number label located on the inside wall of the refrigerator compartment.

Warranty

TWO-YEAR FULL WARRANTY

For two years from the date of purchase, when this refrigerator (excluding the water filter cartridges) is operated and maintained according to instructions attached to or furnished with the product, Thermador will pay for factory specified replacement parts and repair labor costs to correct defects in materials or workmanship. Service must be provided by a Thermador designated service company.

Water filter cartridge: 30 day limited warranty on water filter. For 30 days from the date of purchase, when this filter is operated and maintained according to instructions attached to or furnished with the product, Thermador will pay for replacement parts to correct defects in materials and workmanship.

THIRD THROUGH SIXTH YEAR FULL WARRANTY ON SEALED REFRIGERATION SYSTEM PARTS AS LISTED

In the third through sixth years from the date of purchase, when this refrigerator is operated and maintained according to instructions attached to or furnished with the product, Thermador will pay for factory specified replacement parts and repair labor costs to correct defects in materials or workmanship in the sealed refrigeration system. These parts are: compressor, evaporator, condenser, dryer, and connecting tubing. Service must be performed by a Thermador designated service company.

SEVENTH THROUGH TWELFTH YEAR LIMITED WARRANTY ON SEALED REFRIGERATION SYSTEM

In the seventh through twelfth years from date of purchase, when this refrigerator is operated and maintained according to instructions attached to or furnished with the product, Thermador will pay for factory specified replacement parts to correct defects in materials or workmanship in the sealed refrigeration system. These parts are: compressor, evaporator, condenser, dryer, and connecting tubing.

Thermador will not pay for:

1. Service calls to correct the installation of your refrigerator, to instruct you how to use your refrigerator, to replace house fuses or correct house wiring or plumbing, to replace light bulbs, or to replace water filters other than as noted above.
2. Repairs when your refrigerator is used in other than normal, single-family household use.
3. Pickup and delivery. Your refrigerator is designed to be repaired in the home.
4. Damage resulting from accident, alteration, misuse, abuse, fire, flood, improper installation, acts of God, or use of products not approved by Thermador or Thermador Canada.
5. Any food or medicine loss due to product failure.
6. Repairs to parts or systems resulting from unauthorized modifications made to the appliance.
7. Removal and replacement of trim or decorative panels that interfere with servicing the product.

8. Labor or parts installed by any non-designated service company during the full warranty period, unless approved by Thermador before service is performed.
9. In Canada, travel or transportation expenses for customers who reside in remote areas.
10. Any labor costs during the limited warranty periods.

THERMADOR AND THERMADOR CANADA SHALL NOT BE LIABLE FOR INCIDENTAL OR CONSEQUENTIAL DAMAGES.

Some states or provinces do not allow the exclusion or limitation of incidental or consequential damages, so this exclusion or limitation may not apply to you. This warranty gives you specific legal rights, and you may also have other rights which vary from state to state or province to province.

Outside the United States and Canada, a different warranty may apply. Contact your authorized Thermador dealer to determine if another warranty applies.

If you need service, first see the "Troubleshooting" section of this book. After checking "Troubleshooting," additional help can be found by checking the "Assistance or Service" section or by calling the Thermador Customer Interaction Center, **1-800-735-4328** (toll-free), from anywhere in the U.S.A. In Canada, contact your designated Thermador Canada service company or call **1-800-735-4328**.

Keep this book and your sales slip together for future reference. You must provide proof of purchase or installation date for in-warranty service.

Table de matières

| | |
|--|----|
| INSTRUCTIONS DE SÉCURITÉ IMPORTANTES | 22 |
| Félicitations | 23 |
| Présentation de votre nouvel appareil | 24 |
| Installation | 25 |
| Raccordement à l'alimentation électrique | 26 |
| Allumage de l'appareil | 26 |
| Extinction et débranchement de l'appareil | 26 |
| Fonctions | 27 |
| Aménagement variable de l'intérieur | 27 |
| Panneau de commande | 29 |
| Réglage de la température | 30 |
| Fonction Super | 30 |
| Mode Configuration (Setup) | 30 |
| Réglages modifiables en mode Configuration (Setup) | 31 |
| Mode Vacances | 32 |
| Mode Sabbat | 32 |
| Réfrigération | 33 |
| Comment économiser de l'énergie | 33 |
| Bruits de fonctionnement | 33 |
| Dégivrage | 33 |
| Nettoyage de l'appareil | 34 |
| Odeurs | 34 |
| Messages d'avertissement apparus à l'afficheur | 35 |
| Autodiagnostic de l'appareil | 35 |
| Remise de l'appareil sur ses réglages usine | 36 |
| Dérangements et remèdes | 36 |
| Changement de l'ampoule | 37 |
| Changement de filtre | 38 |
| Service après-vente | 39 |
| Garantie | 39 |
| | |
| English | 3 |
| Espagnol | 41 |

INSTRUCTIONS DE SÉCURITÉ IMPORTANTES

VEUILLEZ LIRE ET CONSERVER CES INSTRUCTIONS !

⚠ AVERTISSEMENT

Lorsque vous utilisez cet appareil, veuillez toujours prendre des précautions de base, y compris les suivantes :

1. N'utilisez cet appareil que dans le but prévu tel que décrit dans le présent manuel de l'utilisateur.
2. Avant utilisation, ce réfrigérateur devra être correctement installé en conformité avec les instructions d'installation.
3. Ne permettez jamais aux enfants de se servir des clayettes comme marchepieds, de s'y tenir debout dessus ou de s'y suspendre. Ils risqueraient de se blesser gravement et d'endommager le réfrigérateur.
4. A partir du moment où votre réfrigérateur fonctionne, ne touchez plus les surfaces froides à l'intérieur du compartiment, ceci surtout si vos mains sont humides ou mouillées. La peau risquerait de rester collée sur ces surfaces extrêmement froides.
5. Ne stockez ni n'utilisez pas d'essence ou d'autres liquides et vapeurs inflammables à proximité de cet appareil et de tout autre.
6. Dans les réfrigérateurs équipés d'un distributeur automatique de glaçons, évitez de toucher les pièces mobiles du mécanisme éjecteur, ou l'élément chauffant situé au fond du distributeur de glaçons. Ne placez pas les doigts ou les mains sur le mécanisme de confection automatique de glace tant que la fiche mâle du réfrigérateur est reliée à une prise de courant.

7. Utilisez la clayette motorisée prudemment. Risque de vous écraser les mains entre la clayette motorisée et le couvercle de l'évaporateur.
8. Débranchez votre réfrigérateur avant de nettoyer l'appareil ou de faire des réparations. REMARQUE : nous recommandons vivement que toute opération de service après-vente soit réalisée par un technicien qualifié.
9. Avant de remplacer une ampoule grillée, amenez l'interrupteur principal POWER sur la position OFF pour mettre l'éclairage hors tension et supprimer ainsi le risque de toucher un fil sous tension.
10. Une ampoule grillée peut se briser pendant que vous la remplacez. REMARQUE : le fait de ramener le thermostat du réfrigérateur sur OFF ne met pas le circuit d'éclairage hors tension.

⚠ AVERTISSEMENT

RISQUE D'ENFERMEMENT POUR LES ENFANTS

Les enfants risquent de s'enfermer et de s'asphyxier dans l'appareil. Il ne s'agit pas de problèmes du passé. Les appareils de réfrigération mis au rebut ou abandonnés demeurent dangereux-même s'ils ne sont là "que pour quelques jours". Si vous êtes en train de vous débarrasser de votre ancien appareil, veuillez suivre les présentes instructions et vous contribuerez ainsi à prévenir des accidents.

Avant de mettre votre ancien réfrigérateur au rebut :

- Enlevez ses portes.

- Laissez les clayettes à l'intérieur pour empêcher que les enfants puissent pénétrer facilement dedans.

Branchement électrique

L'appareil est livré avec un cordon d'alimentation électrique à trois fils et figurant dans la liste UL.

Cet appareil requiert d'être raccordé à une prise femelle à trois fils.

L'installation de cette prise est une opération exclusivement réservée à un électricien agréé.

Instructions de raccordement à la terre

Cet appareil devra être relié à la terre.

En cas de panne, veuillez contacter votre fournisseur.

MISE AU REBUT DES CFC

Votre ancien réfrigérateur était peut-être équipé d'un système de refroidissement qui faisait appel à des CFC (chlorofluorocarbones). Les CFC sont soupçonnés d'endommager la couche stratosphérique d'ozone.

Lorsque vous vous débarrassez d'un ancien réfrigérateur, assurez-vous au préalable que le fluide réfrigérant à base de CFC en sera retiré ou qu'il sera éliminé, dans les deux cas par un technicien de service qualifié. Le rejet de fluide réfrigérant à base de CFC dans l'atmosphère vous exériseré.

Présentation de votre nouvel appareil

Les présentes instructions d'utilisation valent pour plusieurs modèles. Il peut y avoir des différences entre les illustrations et votre appareil.

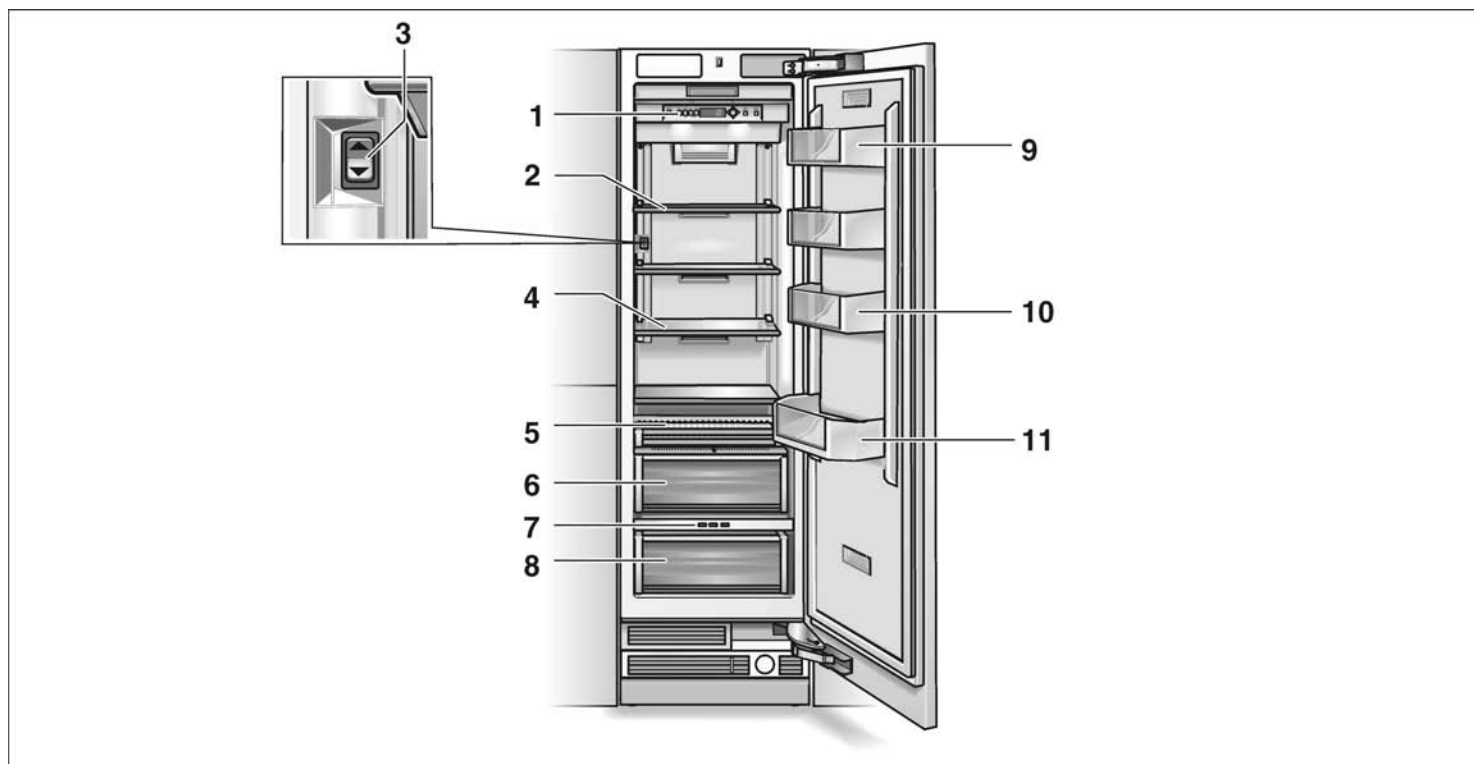

1. Panneau de commande.
2. Clayette motorisée.
3. Bouton de la clayette motorisée.
4. Clayettes en verre dans le réfrigérateur, destinées au rangement d'aliments cuits, de produits laitiers et de charcuterie
5. Bac destiné à ranger l'épicerie fine et les snacks
6. Bac à légumes
7. Boutons de commande affectés au tiroir à température contrôlée (TCD)
8. Tiroir à température contrôlée (TCD) pour un rangement optimal du poisson, de la viande, de la volaille et des légumes
9. Casier à beurre et fromage, où stocker différents condiments, bouteilles et bocaux
10. Casiers en contre-porte
11. Casier à liquide en contre-porte
12. Porte-bouteilles de vin en contre-porte*

* selon le modèle

Installation

⚠ AVERTISSEMENT ⚠

N'installez pas cet appareil

- en plein air,
- dans un environnement très humide
- dans des pièces exposées au risque de gel.

L'appareil est très lourd.

Pour connaître les poids à vide, reportez-vous au tableau suivant :

- Réfrigérateur de 24" :
310 lbs / 140 kg
- Réfrigérateur de 30" :
350 lbs / 158 kg

Local d'installation

Il faudra installer l'appareil dans une pièce sèche et bien aérée.

La température ambiante ne doit pas descendre en dessous de 55 °F (13 °C) ni monter au-dessus de 110 °F (43 °C), faute de quoi l'appareil risque de mal fonctionner.

L'emplacement ne doit pas être directement exposé aux rayons solaires ou proche de sources de chaleur tels qu'une chaudière, un radiateur, etc.

S'il n'y a pas moyen d'éviter une installation à proximité d'une source de chaleur, utilisez un panneau isolant approprié ou respectez les distances minimum suivantes par rapport à la source de chaleur :

- 1,2" (3 cm) d'une cuisinière électrique,
- 12" (30 cm) d'une chaudière au fuel ou à combustible solide.

Cavité d'installation

Pour une installation sans incident de l'appareil et pour qu'ensuite la façade du meuble soit esthétique, il est important que la cavité d'installation ait bien les dimensions spécifiées.

Assurez-vous en particulier que la cavité est carrée. Vous pouvez le vérifier avec des moyens appropriés, par exemple un niveau à bulle, des mesures en diagonale, etc.

Mobilier / Appareillages

Le nouvel appareil sera monté de façon sûre contre des meubles et d'autres appareillages adjacents et situés au dessus.

Pour cette raison, il est d'une importance essentielle que tous les meubles / appareillages susceptibles d'être fixés puissent être connectés de façon sûre au sol ou contre le mur par des moyens appropriés.

Sol

Pour être sûr que l'appareil a été installé de façon sûre et qu'il fonctionne correctement, le sol doit être plat et horizontal.

Le sol doit être constitué d'un matériau dur et rigide.

La surface d'installation doit se trouver au même niveau que le reste de la pièce.

Compte tenu du poids élevé de l'appareil lorsqu'il est plein, il faut que le sol offre la portance nécessaire.

Pour connaître les poids des appareils pleins, reportez-vous au tableau suivant :

- Réfrigérateur 24" :
890 lbs / 400 kg
- Réfrigérateur 30" :
1110 lbs / 500 kg

En cas de doute, contactez un architecte ou un expert en bâtiment.

Installation et raccordement de l'appareil

⚠ PRUDENCE ⚠

Faites installer l'appareil par un électricien agréé, qui respectera ce faisant les instructions d'installation ci-jointes.

Après avoir installé l'appareil, attendez au moins une demi-heure avant de le mettre sous tension. Pendant le transport, l'huile du circuit de réfrigération peut s'être déplacée.

Nettoyez l'intérieur de l'appareil avant de le mettre sous tension pour la première fois.

Raccordement à l'alimentation électrique



AVERTISSEMENT



Risque de choc électrique

- Branchez la fiche mâle à 3 broches de l'appareil dans une prise à 3 orifices femelles reliée à la terre.
- Ne retirez pas la broche de raccordement à la terre.
- N'utilisez pas d'adaptateur.
- N'utilisez pas de prolongateur.

Le non-respect de ces instructions s'assortit d'un danger de mort, d'incendie ou de choc électrique.

Un branchement incorrect du fil de raccordement à la terre peut occasionner un choc électrique. Si vous n'êtes pas sûr que l'appareil est correctement relié à la terre, faites-le vérifier par un électricien agréé ou un technicien du service après-vente.

L'appareil est livré avec un cordon d'alimentation électrique à trois fils et figurant dans la liste UL.

Cet appareil requiert d'être raccordé à une prise femelle à trois fils.

L'installation de cette prise est une opération exclusivement réservée à un électricien agréé.

Allumage de l'appareil

- ❑ Appuyez sur le bouton POWER.

Une fois que l'appareil se trouve sous tension, il commence à refroidir. L'éclairage est allumé lorsque les portes se trouvent en position ouverte.

- i** Les températures pré réglées (réglages reçus en usine) sont atteintes après environ 2 à 8 heures. Attendez tout ce temps avant de ranger des produits alimentaires dans l'appareil.

Pour modifier les températures réglées, reportez-vous à "Réglage de la température"

Extinction et débranchement de l'appareil

Extinction de l'appareil

- ❑ Appuyez sur le bouton POWER.

Débranchement de l'appareil

Si l'appareil doit rester assez longtemps sans servir :

- ❑ Retirez tous les produits alimentaires présents dedans.
- ❑ Débranchez la fiche mâle de la prise de courant ou ramenez le disjoncteur en position éteinte.
- ❑ Nettoyez l'intérieur de l'appareil (voir "Nettoyage de l'appareil").
- ❑ Pour empêcher l'apparition d'odeurs, laissez les portes ouvertes.

Fonctions

Clayette motorisée

Cet appareil comporte une clayette motorisée, réglable en hauteur.

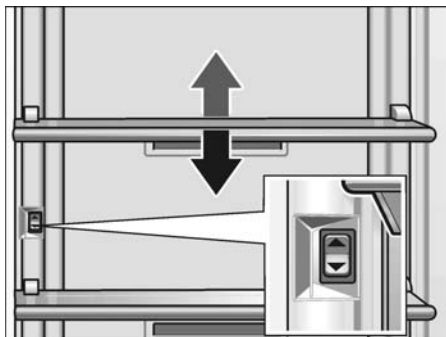

Il est possible d'ajuster la hauteur de cette clayette lorsqu'elle est chargée de produits alimentaires.

- Appuyez sur la partie *supérieure* du bouton : la clayette monte.
- Appuyez sur la partie *inférieure* du bouton : la clayette descend.

i Charge maximale admise par l'étagère motorisée : 22.1 lbs / 10 kg

En cas de surcharge, le mécanisme reste temporairement bloqué.

Bac à légumes, à aération réglable

Dans le bac à légumes, il est possible de réguler l'humidité de l'air à l'aide des orifices d'aération réglables.

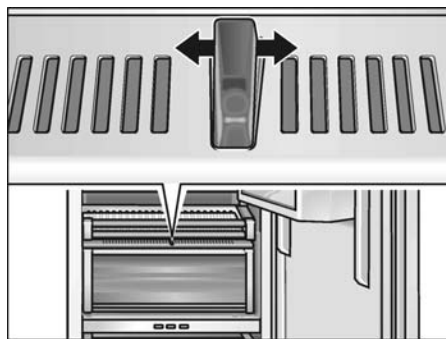

- Poussez le curseur complètement à droite : les orifices d'aération sont grand ouverts = l'air contient peu d'humidité.
- Poussez le curseur complètement vers la gauche : les orifices d'aération sont complètement refermés = l'air est très humide.

Tiroir à température contrôlée (TCD)

La température de ce compartiment avoisine 32 °F (0 °C). Ceci crée des conditions de stockage optimales pour les produits frais.

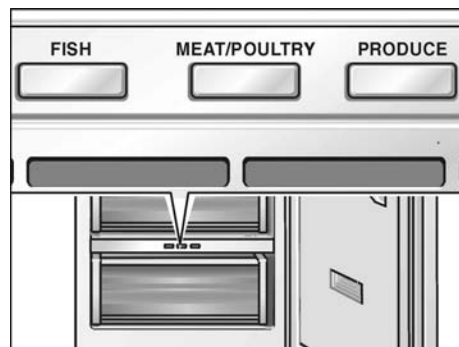

- Sélectionnez la catégorie de produits adéquate (poisson / volaille / viande) à l'aide du bouton de sélection.

Votre choix est validé lorsque la LED correspondante s'allume.

Le TCD est équipé d'un filtre interchangeable. Voir à ce sujet "Nettoyer le filtre du TCD".

Alarme porte ouverte

Si l'une des portes de l'appareil est restée ouverte plus d'une minute, une alarme sonore retentit.

Pour éteindre l'alarme, appuyez sur le bouton **Alarm off** et refermez la porte. Si la porte n'est toujours pas correctement refermée, l'alarme se remanifeste une minute plus tard.

Aménagement variable de l'intérieur

Vous pouvez réaménager les clayettes à l'intérieur de l'appareil ainsi que des bacs en contre-porte comme vous le souhaitez.

Clayettes en verre

Chaque clayette en verre est réglable en hauteur.

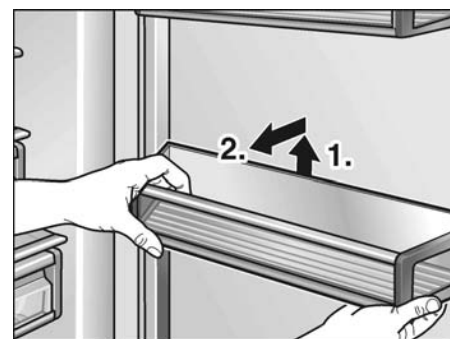

- Soulevez l'avant de la clayette puis haussez ou abaissez-la dans les guides.
- Abaissez la clayette jusqu'à atteindre la position voulue puis faites-la encocher dans les orifices pré-réglés dans le guide.

Pour retirer les clayettes :

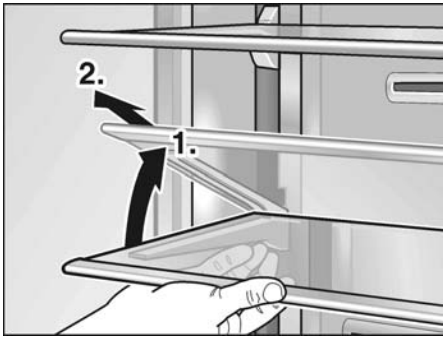

- ❑ Soulevez une clayette, éloignez-la des orifices situés sur le rail de guidage puis retirez-la.

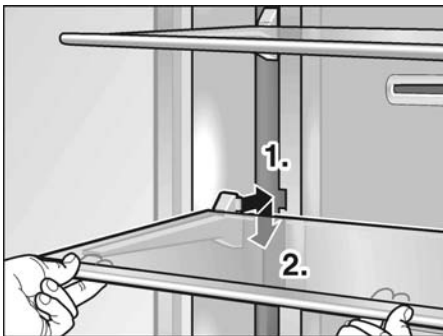

- ❑ Positionnez la clayette sur la hauteur voulue puis appuyez.

Casier de stockage en contre-porte

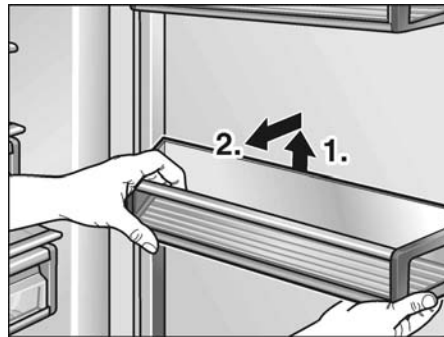

- ❑ Soulevez le casier pour le retirer.

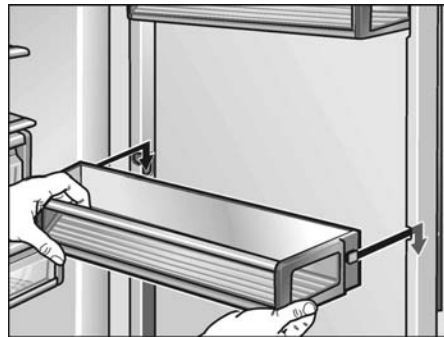

- ❑ Positionnez le casier sur la hauteur voulue puis appuyez.

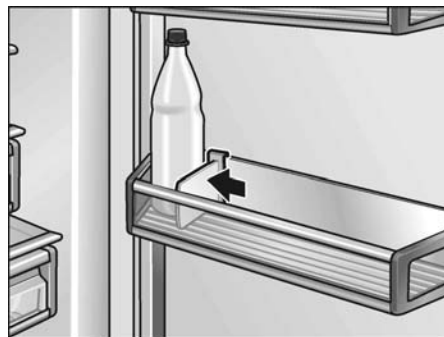

- ❑ Dans le casier de stockage en contre-porte, placez la languette de retenue des bouteilles sur la position voulue.

Tiroirs

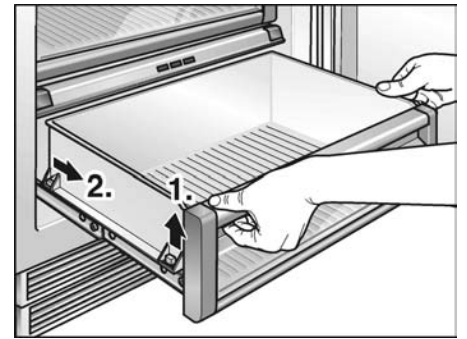

- ❑ Pour retirer chaque tiroir, soulevez-le légèrement puis retirez-le.

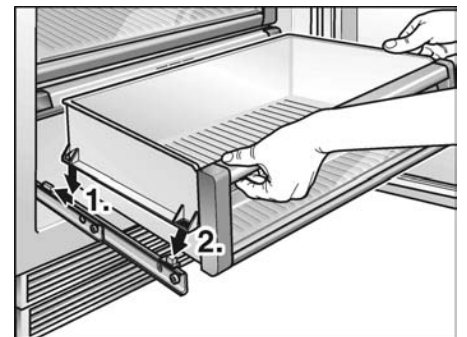

- ❑ Pour remettre les tiroirs en place, soulevez légèrement la partie avant puis réinsérez-les dans leur logement.

Soulevez le tiroir puis faites-le coulisser en arrière.

Panneau de commande

Pour profiter de toutes les fonctions de votre appareil, nous recommandons que vous vous familiarisiez en profondeur avec le panneau de commande et les possibilités de réglage.

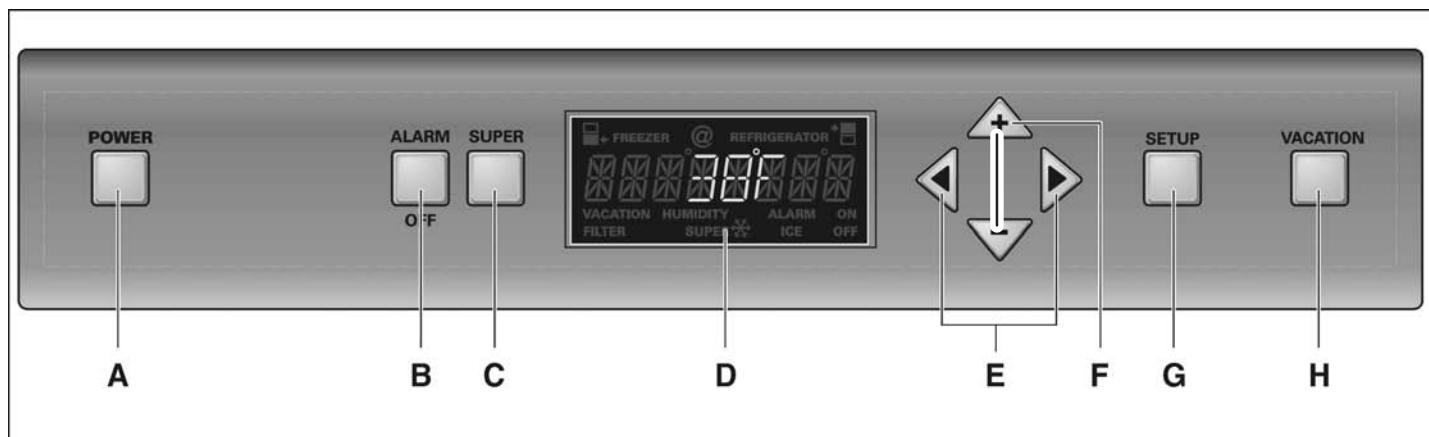

A Bouton POWER

Il sert à allumer et éteindre l'appareil.

⚠ PRUDENCE !

Même après que vous avez éteint l'appareil par le bouton POWER, l'appareil reste connecté au secteur électrique !

B Bouton ALARM OFF

Ce bouton sert à éteindre une alarme.

Voir la section intitulée "Alarmes de l'appareil".

C Bouton SUPER

Cet bouton allume et éteint la fonction SUPER :

Voir la section intitulée "Fonction Super"

D Afficheur

La température réglée requise de l'appareil apparaît à l'afficheur. Les fonctions spéciales activées sont indiquées par des symboles tels **SUPER** ❄ par exemple pour la fonction de SUPER.

En mode Configuration, les menus ainsi que les options de réglage apparaissent à l'afficheur.

Voir la section intitulée "Mode Configuration"

E Boutons ◀ ▶

Ces boutons servent à sélectionner les menus en mode Configuration. Voir la section intitulée "Mode Configuration".

Les boutons ◀ ▶ servent à activer l'ajustage requis de température.

Voir la section intitulée "Réglage de la température".

F Boutons + -

Ils servent à sélectionner les paramètres disponibles du menu.

Voir la section "Mode Configuration"

Les boutons + et - servent aussi à modifier la température affichée par l'appareil.

Voir la section intitulée "Réglage de la température"

G Bouton SETUP

Ce bouton sert à activer et désactiver le mode Configuration. Lorsque vous mettez fin au mode Configuration en appuyant sur le bouton **SETUP**, l'appareil enregistre les modifications des réglages.

H Bouton VACATION

Ce bouton sert à activer et désactiver le mode VACANCES:

Voir la section intitulée "Mode Vacances".

i Si dans le menu SIGNAL SONORE vous avez réglé le son sur ON, l'appareil émet un signal sonore de confirmation chaque fois que vous appuyez sur un bouton.

Symboles à l'afficheur

| | |
|-------------------------|--|
| SUPER ❄ | La fonction SUPER a été activée. Voir page 28. |
| VACATION | La fonction VACANCES a été activée. Voir page 30. |
| ON OFF | Options de réglage dans le mode Configuration. Voir page 28. |
| ALARM | Une alarme s'est affichée. Voir page 32. |

Réglage de la température

Vous pouvez régler la température dans une plage comprise entre 35 °F et 46 °F (+2 °C et +8 °C).

Nous recommandons de la régler sur 39 °F (+4 °C).

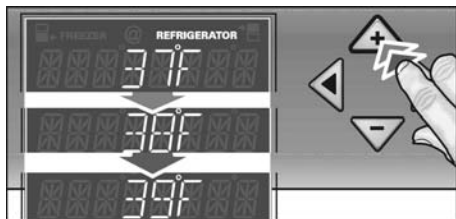

Vous pouvez modifier la température par les boutons + (température plus élevée) ou - (température moins élevée). La température se règle par pas de 1 °F (0,5 °C).

Pour ajuster l'appareil sur la température voulue :

- Activez le mode Configuration par le biais des boutons

◀ ou ▶.

Le symbole **REFRIGERATOR** s'affiche.

- Réglez l'appareil sur la température voulue à l'aide des boutons + (température plus élevée) ou - (température moins élevée).

i Selon le modèle d'appareil, vous avez la possibilité de l'éteindre ou de le commuter sur le mode VACANCES par le biais du réglage de température. Une fois que la température la plus élevée a été atteinte, la mention OFF s'affiche.

Fonction Super

La fonction Super convient idéalement pour refroidir rapidement des boissons et pour ranger de grandes quantités de produits alimentaires.

Si vous avez activé cette fonction, la température de l'appareil descend le plus fortement possible, jusqu'à atteindre une température pré-réglée à la fabrication.

Pour activer la fonction, appuyez sur le bouton SUPER.

Le symbole **SUPER** * et la température Super s'affichent.



Pour désactiver cette fonction, vous pouvez :

- Appuyer à nouveau sur le bouton SUPER
- Activer la fonction ECO
- Activer le mode Vacances
- Activer le mode Sabbat

i La fonction Super s'éteint automatiquement 6 heures après au plus tard.

Mode Configuration (Setup)

Plusieurs menus vous permettent d'ajuster les fonctions de l'appareil en fonction de vos besoins personnels. Pour effectuer les réglages correspondants, rendez-vous dans le mode CONFIGURATION.

Pour activer le mode Configuration :

- Appuyez sur le bouton SETUP.



Le premier menu (unité de température) s'affiche.

Pour passer au menu suivant :



- Appuyez sur le bouton ◀ ou ▶. Le menu suivant et le réglage actuel (On/Off habituellement) s'affichent.

Pour sélectionner les différentes options de réglage à l'intérieur d'un même menu :

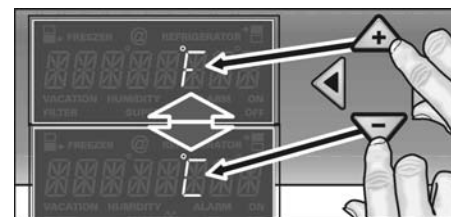

- Appuyez sur le bouton + ou -.

i Si vous avez modifié un réglage, l'appareil l'enregistre dès que vous passez au menu suivant par le bouton ◀ ou ▶.

Pour quitter le mode Configuration :

- ❑ Appuyez sur le bouton SETUP. Cette action sauvegarde tous les réglages modifiés.

i Si vous n'appuyez sur aucun bouton dans les 30 secondes, le mode Configuration prend fin automatiquement. Tous les réglages modifiés sont sauvegardés. La température requise s'affiche à nouveau.

Réglages modifiables en mode Configuration (Setup)

| Menu | Options de réglage | Texte affiché |
|--|------------------------|---------------|
| Unité de température | °F (degrés Fahrenheit) | °F |
| | °C (degrés Celsius) | °C |
| Langue | Anglais | ENGLISH |
| | Français | FRANCAIS |
| Signal sonore | On Off | TONE |
| Mode Économie d'énergie (fonction ECO) | On Off | ECO MODE |

Unité de température

L'appareil peut afficher la température en degrés Fahrenheit (°F) ou en degrés Celsius (°C).

- ❑ Appuyez sur le bouton SETUP.



Le premier menu (unité de température) s'affiche.

- ❑ Appuyez sur le bouton + ou - pour commuter entre les degrés Fahrenheit (°F) ou les degrés Celsius (°C).
- ❑ Appuyez sur le bouton SETUP pour enregistrer ce réglage.

Réglage de la langue

Une fois que l'appareil a été mis sous tension, les messages d'erreur et les réglages en mode CONFIGURATION s'affichent en anglais.

A titre d'alternative, vous pouvez les faire afficher en français.

- ❑ Activez le mode Configuration.
- ❑ Appuyez sur le bouton ▶ jusqu'à ce que la mention ENGLISH s'affiche.



- ❑ Appuyez sur le bouton + ou - pour commuter sur FRANÇAIS.
- ❑ Appuyez sur le bouton SETUP pour enregistrer ce réglage.

Mode Économie d'énergie

Lorsque la fonction Économie (Eco) est active, l'appareil commute sur un mode destiné à économiser de l'énergie.

La fonction Économie a été réglée à la fabrication pour consommer moins d'énergie. De même, dans ce mode, le rétro éclairage de l'afficheur est moins intense.

L'activation de la fonction Économie a lieu en mode Configuration.



- ❑ Appuyez sur le bouton + ou - pour ACTIVER OU DÉSACTIVER ce mode.

- Appuyez sur le bouton SETUP pour sauvegarder ces réglages.

La mention ECONOMY apparaît à l'afficheur standard.



Vous pouvez désactiver la fonction **Eco** en :

- La désactivant dans le mode Configuration.
- Activant la fonction **Super**.
- Modifiant la température requise de l'appareil.
- Éteignant l'appareil par le bouton POWER.

Mode Vacances

Si vous devez vous absenter pendant une période prolongée, vous pouvez commuter l'appareil sur un mode consommant moins d'énergie. Si vous avez activé le mode Vacances :

- L'appareil commute sur la fonction **Eco** (voir la section intitulée "Mode Économie d'énergie"),
- L'éclairage intérieur s'éteint,
- La fonction **Super** prend fin (si vous l'aviez activée).

Pour commuter l'appareil sur le mode Vacances :

- Appuyez sur le bouton VACATION.

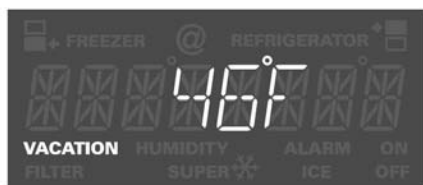

Le symbole **VACANCES (VACATION)** s'affiche. La température préréglée s'affiche à la place de la température requise.

Mode Sabbat

Lorsque le mode Sabbat est actif :

- La fonction **Super** prend fin (si vous l'aviez activée).
- Le distributeur de glaçons s'éteint.
- Le signal sonore de confirmation ne retentit pas (si vous l'aviez activé) lorsque vous appuyez sur le bouton.
- L'éclairage intérieur s'éteint.
- La luminosité du rétro-éclairage diminue.

Pour activer le mode Sabbat :

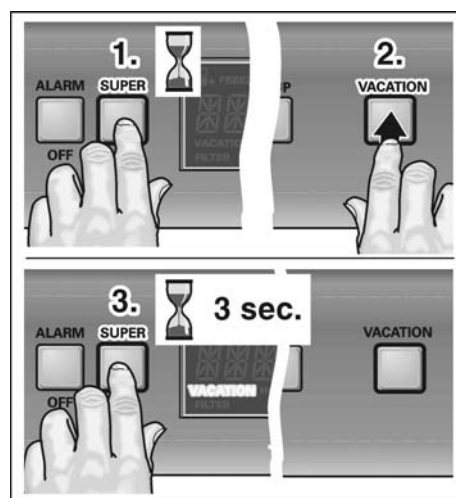

- Appuyez sur la touche SUPER et maintenez-la appuyée.
- Appuyez sur le bouton VACATION.
- Maintenez la touche SUPER appuyée pendant 3 secondes supplémentaires. Le symbole **VACATION**, affiché, clignote.



Le rétro-éclairage de l'affichage s'éteint. La mention **SABBAT** s'affiche.

Pour mettre fin au mode Sabbat, appuyez sur le bouton VACATION. L'appareil se sert à nouveau des réglages antérieurement effectués et des températures antérieurement réglées.

Réfrigération

Rangement des produits alimentaires :

– Sur les clayettes :

Gâteaux et pâtisseries, plats précuisinés, produits laitiers, viande et charcuterie.

– Dans le bac à légumes :

Légumes, salades, fruits

– Dans le tiroir à température contrôlée (TCD) :

Poisson, volaille, viande, légumes

– En contre-porte (de haut en bas) :

Beurre, fromage, œufs, bouteilles d'un gallon, petites bouteilles, grandes bouteilles, lait, briques de jus de fruits

Lors du rangement de produits alimentaires dans l'appareil, souvenez-vous de ceci :

- Laissez les boissons et aliments chauds refroidir hors de l'appareil avant de les ranger dedans.
- Emballez ou enveloppez bien les aliments avant de les ranger. Ils conserveront mieux ainsi leur arôme et leur fraîcheur. Cela empêchera aussi les transferts d'odeurs et la décoloration des pièces en plastique.
- Veillez bien à ce que l'huile et la graisse n'entrent jamais en contact avec les pièces en plastique ou avec le joint de la porte.

- Ne conservez les boissons fortement alcoolisées qu'à la verticale dans des récipients hermétiques.

⚠ AVERTISSEMENT

Ne stockez jamais de substances explosives dans l'appareil. Risque d'explosion !

Remarque importante lorsque vous achetez des produits alimentaires :

La "fraîcheur à l'achat" des produits influe de façon importante sur la durée de conservation des produits. La règle suivante est en principe applicable : plus le produit est frais lorsque vous le placez dans le tiroir à température contrôlée (TCD) et plus il restera longtemps frais. Lorsque vous achetez des produits alimentaires, notez toujours leur degré de fraîcheur.

Comment économiser de l'énergie

- Installez l'appareil dans un local sec et aéré ; ne l'exposez pas aux rayons solaires directs et ne le placez pas près d'une source de chaleur (radiateur, cuisinière par exemple). Si nécessaire, utilisez un panneau isolant.
- Laissez les boissons et aliments chauds refroidir avant de les ranger dans l'appareil.

- Pour décongeler les produits alimentaires, rangez-les dans le compartiment réfrigérateur. Leur basse température réfrigère les aliments déjà présents dans ce compartiment.
- Laissez la porte de l'appareil ouverte le moins longtemps possible !

Bruits de fonctionnement

Bruits parfaitement normaux

Ronflement – Le réfrigérateur fonctionne. Le ventilateur intégré dans le circuit de circulation d'air fonctionne.

Gargouillis, bourdonnements ou clapotis légers – Le fluide réfrigérant circule dans les tubulures.

Cliquetis sec – Le moteur s'allume ou s'éteint.

Bruits faciles à supprimer

L'appareil n'est pas d'aplomb

Nivelez l'appareil à l'aide d'un niveau à bulle.

Servez-vous des pieds ajustables en hauteur de l'appareil ou placez quelque chose sous les pieds.

Les tiroirs, bacs ou clayettes vibrent ou sont coincés

Veillez vérifier si les pièces amovibles sont bien en assise et, si nécessaire, insérez-les à nouveau.

Des récipients se touchent

Écartez légèrement les bouteilles et les récipients les uns des autres.

Dégivrage

L'appareil se dégivre automatiquement.

Nettoyage de l'appareil

AVERTISSEMENT

Pour éviter tout choc électrique, lequel peut occasionner des blessures (brûlures!) graves ou la mort, débranchez toujours la fiche mâle de l'appareil avant de le nettoyer. Après le nettoyage, rebranchez la fiche mâle dans la prise de courant.

AVERTISSEMENT

Pour éviter des dommages corporels ou des dégâts matériels veuillez respecter les instructions suivantes :

- Ne nettoyez pas l'appareil avec un nettoyeur à vapeur.
- Veillez bien à ce que l'eau de nettoyage ne puisse pas pénétrer dans l'éclairage ou sous le panneau de commande.
- N'utilisez pas de détergents abrasifs ou acides ni de solvants car ils pourraient endommager la surface de l'appareil.
- Ne nettoyez jamais les clayettes et les bacs au lave-vaisselle car ces pièces pourraient se déformer.

- Éteignez l'appareil par le bouton POWER !**
Débranchez la fiche mâle de la prise de courant ou ramenez le disjoncteur en position éteinte.
- Nettoyez le joint de la porte avec de l'eau puis séchez-le soigneusement.
- Nettoyez l'appareil avec de l'eau tiède et un peu de produit à vaisselle.
Veillez bien à ce que l'eau de nettoyage ne pénètre pas dans le panneau de commande ou l'éclairage.
- Vérifiez les orifices de ventilation sur le panneau de base. Enlevez les salissures avec un aspirateur.

Après le nettoyage :

- Rebranchez la fiche mâle dans la prise de courant ou renclenchez le disjoncteur. Appuyez ensuite sur le bouton POWER pour allumer l'appareil.
-  Demandez à votre revendeur de vous conseiller des produits de nettoyage et d'entretien spécialement destinés aux surfaces de l'appareil.
- Essuyez les surfaces de l'appareil avec un essuie-tout humide.
Immédiatement après, essuyez à nouveau avec un essuie-tout sec.

Odeurs

Si l'appareil dégage des odeurs désagréables :

- Éteignez l'appareil par le bouton POWER !**
- Retirez tous les produits alimentaires de l'appareil.
- Nettoyez l'intérieur.
- Voir la section intitulée "Nettoyage de l'appareil".
- Nettoyez soigneusement tous les récipients d'emballage utilisés dans l'appareil.
- Pour empêcher l'apparition d'odeurs, emballez les aliments à odeur forte dans des récipients hermétiques.
- Rallumez l'appareil en appuyant sur le bouton POWER.
- Empilez les produits alimentaires dans l'appareil.
- 24 heures plus tard, vérifiez si les odeurs ont disparu.

Messages d'avertissement apparus à l'afficheur

Si plusieurs messages d'avertissement s'affichent simultanément, traitez-les individuellement.

Pendant l'affichage d'un message d'avertissement, les boutons sont inopérants.

Alarme "Porte ouverte"



Cause

- Une porte de l'appareil n'a pas été refermée correctement ou est restée ouverte trop longtemps.

Remède

- Fermez la porte.
La mention disparaît de l'afficheur.

Défaut capteur



Cause

- Présence possible d'un défaut technique.

Remède

- Soumettez l'appareil à un autodiagnostic.

Tension trop basse



Cause

- La tension du secteur est descendue en dessous du seuil inférieur admis.

Remède

Les boutons sont inopérants. Une fois que la tension du secteur est revenue sur la valeur stipulée, le message d'alarme s'éteint. Si ce message reste affiché, prévenez votre compagnie distributrice d'électricité.

Autodiagnostic de l'appareil

Avant d'appeler le service après-vente, soumettez l'appareil à un autodiagnostic.

- Éteignez l'appareil et attendez 5 minutes. Maintenez les portes fermées.
- Rallumez l'appareil.

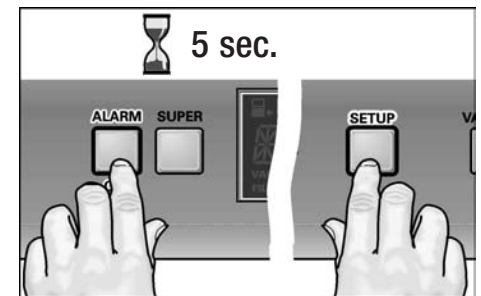

- Appuyez simultanément sur les boutons SETUP et ALARM OFF pendant 5 secondes.

L'autodiagnostic commence. Différents messages s'affichent pendant cette opération.

Si pendant l'autodiagnostic l'appareil détecte un défaut, la mention ALARM et un message d'alarme correspondant (concernant un capteur par exemple) s'affiche.



Indiquez ce message d'erreur au service après-vente.

Si l'autodiagnostic ne fait ressortir aucun défaut, la température requise s'affiche à la fin de l'autodiagnostic.

Remise de l'appareil sur ses réglages usine

Opération recommandée lorsque l'appareil a changé de propriétaire.

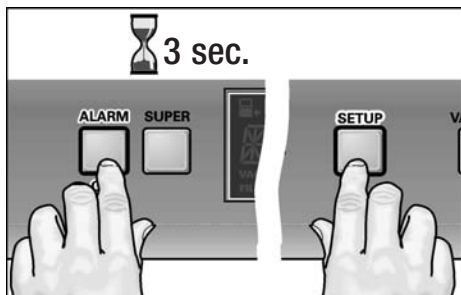

- ❑ Appuyez simultanément sur les boutons SETUP et ALARM OFF pendant 3 secondes.

Après que l'appareil a été remis sur ses réglages usine :

- L'appareil s'allume s'il se trouvait en position éteinte.
- La fonction **Super** s'éteint.
- Les réglages modifiés en mode Configuration reviennent sur les valeurs qui ont été conférées à la fabrication.

Dérangements et remèdes

| Dérangement | Cause possible | Remède |
|--|--|---|
| L'appareil ne refroidit pas. L'éclairage intérieur ne fonctionne pas. Aucune mention n'apparaît à l'afficheur. | Panne de courant ; le disjoncteur a disjoncté ; la fiche mâle n'est pas correctement enfoncée dans la prise. | Vérifiez que le secteur est bien sous tension. Réarmez le disjoncteur. Vérifiez que la fiche mâle est bien enfoncée dans la prise du secteur. |
| Le groupe frigorifique s'allume de plus en plus souvent et pendant une plus longue période. | Vous avez ouvert fréquemment la porte de l'appareil. | N'ouvrez pas la porte inutilement. |
| | Vous avez rangé de grandes quantités d'aliments dans l'appareil. | Enclenchez la fonction Super . |
| | Les orifices d'aération ne sont pas dégagés. | Retirez les obstacles et les salissures. |
| La température régnant dans le compartiment réfrigérateur est trop basse. | Vous avez réglé la température trop basse. | Haussez la température (voir "Réglage de la température") |
| L'éclairage intérieur ne fonctionne pas. | L'ampoule est défectueuse. | Changez-la (voir "Changement de l'ampoule") |
| | Le commutateur d'éclairage est coincé. | Vérifiez s'il y a moyen de le décoincer. |
| L'appareil émet des odeurs. | Vous n'avez pas emballé les aliments à forte odeur dans des récipients hermétiques. | Nettoyez l'appareil. Emballez les aliments à forte odeur dans des récipients hermétiques (voir "Odeurs"). |

Changement de l'ampoule

⚠ AVERTISSEMENT ⚠

Pour éviter un choc électrique susceptible d'occasionner des blessures (brûlures!) graves ou la mort, débranchez toujours l'appareil du secteur électrique avant d'effectuer des réparations. Après les réparations, remettez l'appareil sous tension.

- ❑ Éteignez l'appareil par le bouton **POWER !** Débranchez la fiche mâle de la prise de courant ou ramenez le disjoncteur en position éteinte.

PRUDENCE

Ne touchez jamais une ampoule halogène avec les mains nues. Saisissez-la toujours à l'aide d'un chiffon doux.

Nous recommandons de confier le changement de l'ampoule à un technicien du service après-vente.

Ampoules halogènes du haut

Type d'ampoule halogène :
20 W / 12 V / douille G4

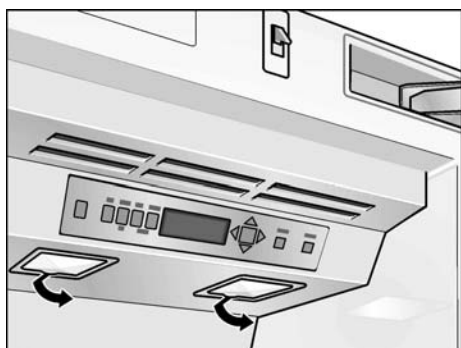

- ❑ Ouvrez le couvercle puis détachez-le du clip.
- ❑ Extrayez l'ampoule halogène défectueuse.

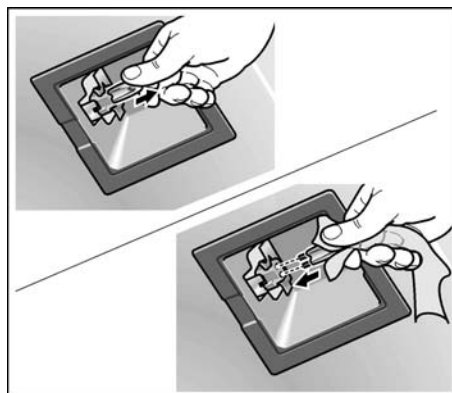

- ❑ Insérez une ampoule halogène neuve. Ne saisissez l'ampoule qu'à l'aide d'un mouchoir doux et sec uniquement.
- ❑ Remettez le couvercle en place et rattachez-le au clip.

Ampoules halogènes latérales

Type d'ampoule halogène :
10 W / 12 V / douille G4

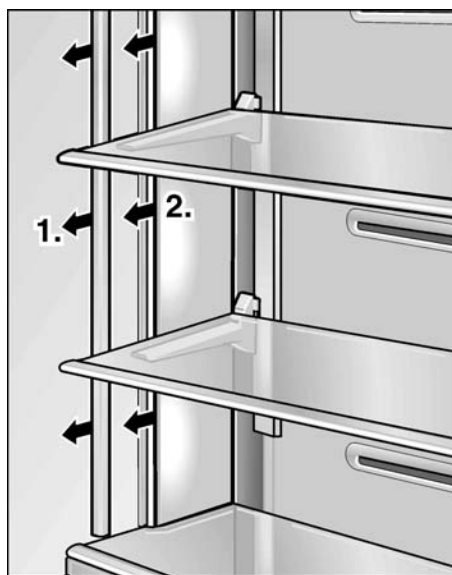

- ❑ Tirez le rail couvercle à vous.
- ❑ Tirez le disque à vous pour le retirer.
- ❑ Extrayez l'ampoule halogène défectueuse.

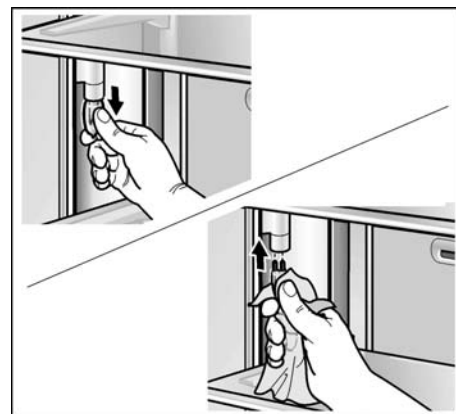

- ❑ Insérez une ampoule halogène neuve. Ne touchez l'ampoule halogène neuve qu'à l'aide d'un mouchoir doux et sec uniquement.

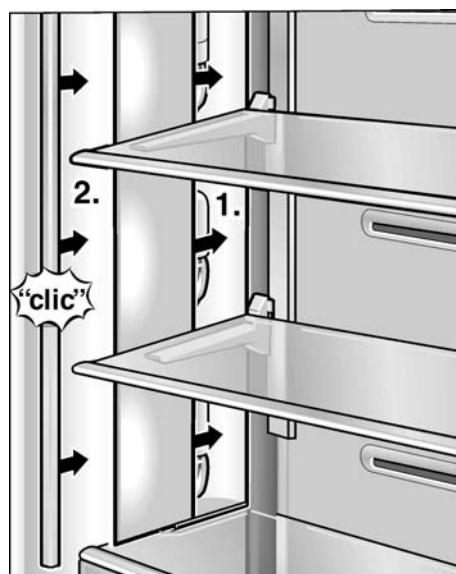

- ❑ Insérez le disque.
- ❑ Insérez le rail couvercle.

Ampoule halogène dans le tiroir TCD

Type d'ampoule halogène :
5 W / 12 V / douille G4



- ❑ Ouvrez le couvercle puis détachez-le du clip.
- ❑ Extrayez l'ampoule halogène défectueuse.

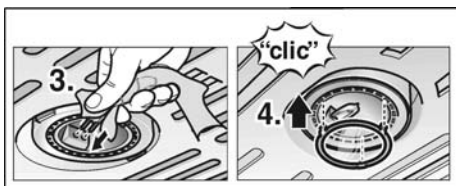

- ❑ Insérez une ampoule halogène neuve. Ne saisissez l'ampoule qu'à l'aide d'un mouchoir en papier sec uniquement.
- ❑ Remettez le couvercle en place et rattachez-le au clip.

Changement de filtre

Nettoyer le filtre du tiroir TCD

Pour nettoyer les nattes filtrantes dans le tiroir à température contrôlée, procédez comme suit :



- ❑ Extrayez ce tiroir TCD.

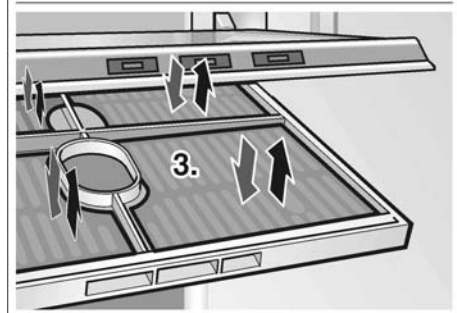

- ❑ Avec les deux mains, tirez la plaque séparatrice vers le bas.
- i** N'ouvrez le porte-filtre que pour le nettoyage.
- ❑ Retirez les nattes filtrantes. Nettoyez les nattes filtrantes dans de l'eau propre.
- ❑ Remettez les nattes filtrantes en place.

- ❑ Poussez la plaque séparatrice vers le haut jusqu'à ce qu'elle ait complètement enclenté.
- ❑ Remettez le tiroir TCD en place.

Changement du filtre à odeurs

- i** Procurez-vous des filtres de rechange auprès de votre revendeur.

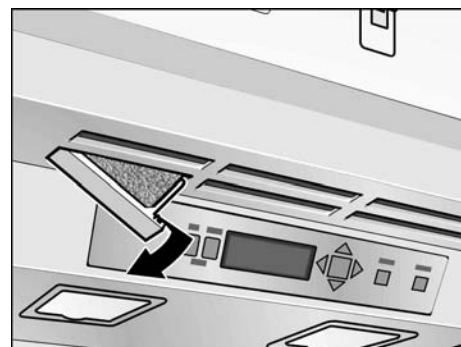

- ❑ Ouvrez le porte-filtre.

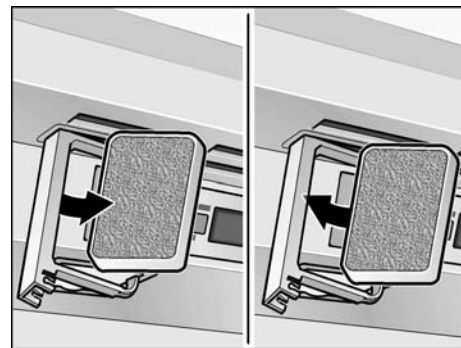

- ❑ Extrayez le filtre à odeur usagé.
- ❑ Mettez un filtre à odeur neuf en place.

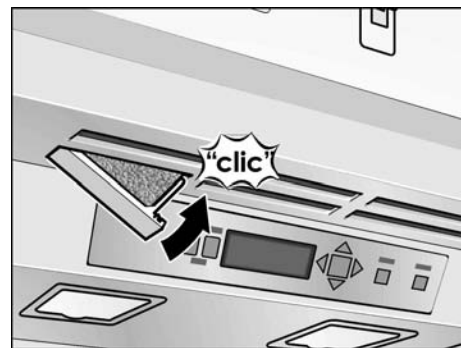

- ❑ Fermez le porte-filtre.

Service après-vente

Si vous devez recourir au service après-vente, consultez d'abord la section intitulée "Dérangements et remèdes" dans ce manuel. Après avoir vérifié son contenu, vous trouverez une assistance additionnelle en appelant le Thermador Customer Interaction Center **1-800-735-4328** (numéro gratuit) d'un point quelconque des USA.

Au Canada : contactez votre société de service agréée par Thermador ou appelez le **1-800-735-4328**.

Veillez noter séparément les informations suivantes concernant votre réfrigérateur. Elles vous faciliteront l'obtention d'aide ou la demande d'une intervention du service après-vente si cela devait être nécessaire.

| |
|-----------------------|
| Nom du revendeur : |
| Adresse: |
| Numéro de téléphone : |
| Date d'achat : |
| Numéro du modèle : |
| Numéro FD : |
| Numéro de série : |
| Type : |

Vous devrez indiquer au technicien le numéro complet du modèle et le numéro de série complet.

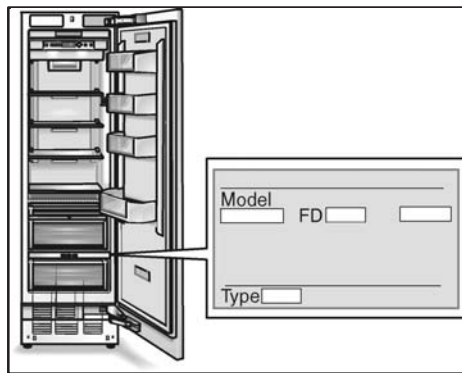

Vous trouverez ces informations (numéros de modèle et de série) sur la plaque signalétique située contre la paroi intérieure du compartiment réfrigérateur.

Garantie

DEUX ANS DE GARANTIE INTÉGRALE

Pendant une période de deux ans à compter de la date d'achat, et à condition que ce réfrigérateur (cartouches de filtre à eau exclues) soit utilisé et entretenu conformément aux instructions fixées contre ou livrées avec le produit, Thermador assumera le coût des pièces de rechange spécifiées par l'usine et les frais de main-d'œuvre nécessaires pour remédier aux vices de matière et de fabrication. Ce service devra être accompli par une société de service désignée par Thermador.

Cartouche de filtre à eau : le filtre à eau bénéficie d'une garantie limitée à 30 jours. Pendant une période de 30 jours à compter de la date d'achat et à condition que ce filtre soit utilisé et entretenu conformément aux instructions fixées contre ou livrées avec le produit, Thermador assumera le coût des pièces de rechange pour remédier aux vices de matière et de fabrication.

DE LA TROISIÈME À LA SIXIÈME ANNÉE GARANTIE INTÉGRALE SUR LES PIÈCES ÉTANCHES TELLES QU'ÉNUMÉRÉES ET COMPOSANT LE CIRCUIT DE RÉFRIGÉRATION

De la troisième à la sixième année consécutive à la date d'achat et à condition que ce réfrigérateur soit utilisé et entretenu conformément aux instructions fixées contre ou livrées avec lui, Thermador assumera le coût des pièces de rechange spécifiées par l'usine et les frais de main-d'œuvre nécessaires pour remédier aux vices de matière et de fabrication présents dans le circuit étanche de réfrigération.

Énumération des pièces concernées : compresseur, évaporateur, condenseur, sécheur et tubulures de connexion. Ce service devra être accompli par une société de service désignée par Thermador.

DE LA SEPTIÈME À LA DOUZIÈME ANNÉE GARANTIE LIMITÉE AU CIRCUIT ÉTANCHE DE RÉFRIGÉRATION

De la septième à la douzième année à compter de la date d'achat et à condition que ce réfrigérateur soit utilisé et entretenu conformément aux instructions fixées contre ou livrées lui, Thermador assumera le coût des pièces de rechange spécifiées par l'usine et les frais de main-d'oeuvre nécessaires pour remédier aux vices de matière et de fabrication présents dans le circuit étanche de réfrigération. Énumération des pièces concernées : compresseur, évaporateur, condenseur, sécheur et tubulures de connexion.

Ce que Thermador ne prend pas en charge :

1. Les interventions du service après-vente pour corriger l'installation de votre réfrigérateur, vous montrer comment l'utiliser, remplacer les fusibles/disjoncteurs ou rectifier le câblage électrique ou les fusibles/disjoncteurs, remplacer les ampoules électriques, ou remplacer les filtres à eau autrement qu'indiqué plus haut.
2. Les réparations si votre réfrigérateur a été utilisé à des fins autres que celles propres à un ménage normal composé d'une seule famille.

3. L'enlèvement et la livraison de l'appareil. Votre réfrigérateur a été conçu pour être réparé chez vous.
4. Les dommages imputables à un accident, une modification, un usage à d'autres fins ou un usage abusif, ainsi qu'un incendie, des dégâts des eaux, une installation incorrecte, la force majeure ou l'utilisation de produit non approuvés par Thermador ou Thermador Canada.
5. Toute perte de produits alimentaires ou de médicaments en raison d'un défaut de l'appareil.
6. Réparations de pièces ou de circuits à la suite de modifications non autorisées apportées à l'appareil.
7. L'enlèvement et le remplacement de garnitures ou panneaux décoratifs qui gênent l'accomplissement des travaux de service.
8. Les frais de main-d'œuvre ou de pièces installées par toute société de service non agréée pendant la période de garantie intégrale, sauf si Thermador a donné son accord avant que l'opération de service ne soit accomplie.
9. Au Canada : les frais de déplacement ou de transport dans le cas des clients résidant dans des zones reculées.
10. Tous frais de main-d'œuvre pendant la période de garantie limitée.

THERMADOR ET THERMADOR CANADA DÉCLINENT TOUTE RESPONSABILITÉ DES DOMMAGES COLLATÉRAUX OU CONSÉCUTIFS.

Certains États ou Provinces n'admettent pas l'exclusion ou la limitation des dommages collatéraux ou consécutifs, de sorte qu'il se peut que l'exclusion qui précède ne s'applique pas à votre cas. La présente garantie vous octroie des droits légaux spécifiques ; vous détenez peut-être d'autres droits, lesquels peuvent varier d'un État à l'autre ou d'une Province à l'autre.

Hors des États de l'Union et hors du Canada, la garantie applicable peut différer. Veuillez contacter votre revendeur Thermador agréé pour déterminer si s'applique un autre règlement de garantie.

Si vous devez recourir au service après-vente, consultez d'abord la section intitulée "Dérangements et remèdes" dans ce manuel. Après avoir vérifié son contenu, vous trouverez une assistance additionnelle dans la section "Assistance ou Service" ou en appelant le Thermador Customer Interaction Center **1-800-735-4328** (numéro gratuit) d'un point quelconque des USA. Au Canada : contactez votre société de service agréée par Thermador ou appelez le **1-800-735-4328**.

Conservez ce manuel et le dossier de vente pour vous y reporter ultérieurement. Pour que le service sous garantie puisse être accompli, vous devrez fournir une preuve d'achat ou prouver la date d'installation.

Índice

| | |
|---|----|
| INSTRUCCIONES IMPORTANTES DE SEGURIDAD | 42 |
| FELICITACIONES | 43 |
| Su nuevo refrigerador | 44 |
| Instalación | 45 |
| Conexión a la red de alimentación | 46 |
| Encendido del electro- doméstico | 46 |
| Apagado y desconexión del electro- doméstico | 46 |
| Funciones | 47 |
| Diseño interior variable | 48 |
| Panel de control | 49 |
| Ajuste de la temperatura | 50 |
| Función Super | 50 |
| Modo de ajuste | 50 |
| Ajustes que pueden modificarse en el modo correspondiente | 51 |
| Modo vacación (Vacation) | 52 |
| Modo Sabbath | 52 |
| Enfriado | 52 |
| Como economizar energía | 53 |
| Ruidos durante el funcionamiento | 53 |
| Descongelado | 53 |
| Limpieza del electrodoméstico | 53 |
| Olores | 54 |
| Mensajes de advertencia visualizados en el display | 54 |
| Control automático del electrodoméstico | 55 |
| Ajustes de fábrica | 55 |
| Búsqueda de fallos | 56 |
| Cambio de la lamparilla | 56 |
| Cambio de filtro | 58 |
| Servicio técnico | 58 |
| GARANTÍA | 59 |
| | |
| English | 2 |
| Français | 20 |

INSTRUCCIONES IMPORTANTES DE SEGURIDAD

¡LEA Y GUARDE ESTAS INSTRUCCIONES!

⚠ Advertencia

Practique las precauciones básicas de seguridad al utilizar este electrodoméstico, incluyendo las siguientes:

1. Utilice el electrodoméstico exclusivamente para las funciones para las que ha sido previsto, según se describe en este manual para el usuario.
2. Antes de usarlo, este refrigerador debe instalarse adecuadamente de acuerdo con las instrucciones de instalación.
3. No permita que los niños se trepen, cuelguen o se paren sobre los estantes del refrigerador. Pueden lesionarse seriamente y dañar el refrigerador.
4. Una vez en operación, no toque las superficies frías de su refrigerador, especialmente si están húmedas o mojadas. La piel puede adherirse a las superficies extremadamente frías.
5. No almacene o utilice gasolina u otros líquidos que produzcan vapores inflamables en las cercanías de este u otros electrodomésticos.
6. En refrigeradores con producción automática de hielo, evite tocar las partes móviles del mecanismo eyector o bien con el elemento calefactor ubicado en el fondo del dispositivo productor de hielo. No coloque los dedos o las manos sobre el mecanismo productor de hielo mientras el refrigerador esté conectado a la red.

7. Utilice el estante motorizado con cuidado. Hay peligro de contusiones al introducir las manos entre el estante motorizado y la cubierta de evaporador.
8. Desconecte el refrigerador antes de limpiarlo o efectuar reparaciones.
NOTA: recomendamos insistentemente hacer realizar los trabajos de servicio técnico por personal especializado.
9. Antes de reemplazar una lamparilla quemada, coloque el conmutador de POWER en OFF, a fin de evitar el contacto con un objeto bajo tensión.
10. Una lamparilla quemada puede romperse al intentar cambiarla.
NOTA: colocar el control de temperatura en OFF no desconecta la tensión del circuito de iluminación.

⚠ ADVERTENCIA

Peligro que un niño quede encerrado

El encerramiento y asfixia de niños no son problemas del pasado. Productos descompuestos o abandonados en el refrigerador, también son peligrosos... Aún si se los abandona "por unos pocos días".

Si usted se quiere deshacer de su refrigerador, rogamos seguir estas instrucciones para evitar accidentes.

Antes de deshacerse de su viejo refrigerador:

- Quite las puertas.
- Deje los estantes en su lugar, para que los niños no puedan trepar al interior.

Conexión eléctrica

El electrodoméstico se entrega con un conductor de alimentación de 3 cables, listado según UL.

El electrodoméstico requiere de un tomacorriente de 3 conductores.

Este tomacorriente debe instalarlo un electricista con la licencia debida.

Instrucciones de puesta a tierra

Este electrodoméstico debe conectarse a tierra.

En caso de un fallo en el funcionamiento o una rotura, la conexión a tierra reduce el riesgo de descargas eléctricas, proveyendo una vía de resistencia menor para la corriente eléctrica.

Una conexión inadecuada del conductor de puesta a tierra puede ser causa de una descarga eléctrica. Haga controlar el electrodoméstico por un electricista calificado o personal del servicio técnico si tiene dudas respecto de una conexión a tierra correcta.

Algunas prescripciones locales pueden exigir un conductor de puesta a tierra separado. En estos casos el cable de puesta a tierra accesorio, la sujeción y el tornillo deben adquirirse por separado.

Nunca conecte a tierra el electrodoméstico a través de tuberías de plástico, de gas o de agua.

Disposiciones respecto del CFC

Su refrigerador antiguo puede estar equipado con un sistema de refrigeración que utiliza CF (clorofluorcarbon). Se cree que el CFC daña el ozono contenido en la estratosfera.

Si usted se deshace de su refrigerador antiguo, asegúrese que el CF se quite del mismo, para ser tratado de acuerdo con las disposiciones vigentes, por personal debidamente calificado. Si usted libera el agente refrigerador CFC intencionalmente, puede ser objeto de penalidades y prisión por infracciones a la legislación de medio ambiente.

IMPORTANTE

Guarde estas instrucciones para el uso correspondiente de los inspectores regionales. Observe todas las reglamentaciones y ordenanzas gubernamentales.



Nota para el instalador – asegúrese de dejar estas instrucciones a su cliente.

Nota para el consumidor – Guarde estas instrucciones junto a su manual del usuario para su uso posterior.

Definiciones

**ADVERTENCIA**

ADVERTENCIA – Esto señala que hay peligro de muerte o lesiones graves ante el incumplimiento de esta advertencia.

**CUIDADO**

CUIDADO – Esto señala que pueden resultar lesiones menores o daños debido al incumplimiento de esta advertencia.

 Este símbolo se utiliza para llamar la atención del usuario respecto de algo en particular.

FELICITACIONES

Con la compra de ese refrigerador, usted se ha decidido por un equipo domiciliario moderno y de alta calidad.

Su refrigerador se distingue por un consumo económico de energía.

Todo electrodoméstico que abandona nuestra fábrica es inspeccionado minuciosamente a fin de garantizar su correcto funcionamiento.

Si usted tiene preguntas, especialmente respecto de la instalación y conexión del electrodoméstico, no dude en ponerse en contacto con nuestro servicio técnico, ver “Servicio técnico”.

Por más información y oferta de nuestros productos, rogamos consultar nuestro sitio en el internet.

Rogamos leer estas instrucciones de funcionamiento y de instalación y toda la información contenida en el electrodoméstico y obrar de acuerdo con ellas.

Guarde todos los documentos para su uso posterior o para el propietario siguiente.

Información general

Este refrigerador está destinado y enfriar alimentos.

Este electrodoméstico está diseñado para uso domiciliario exclusivamente.

Su nuevo refrigerador

Estas instrucciones de funcionamiento hacen referencia a diversos modelos, mientras que las figuras pueden variar.

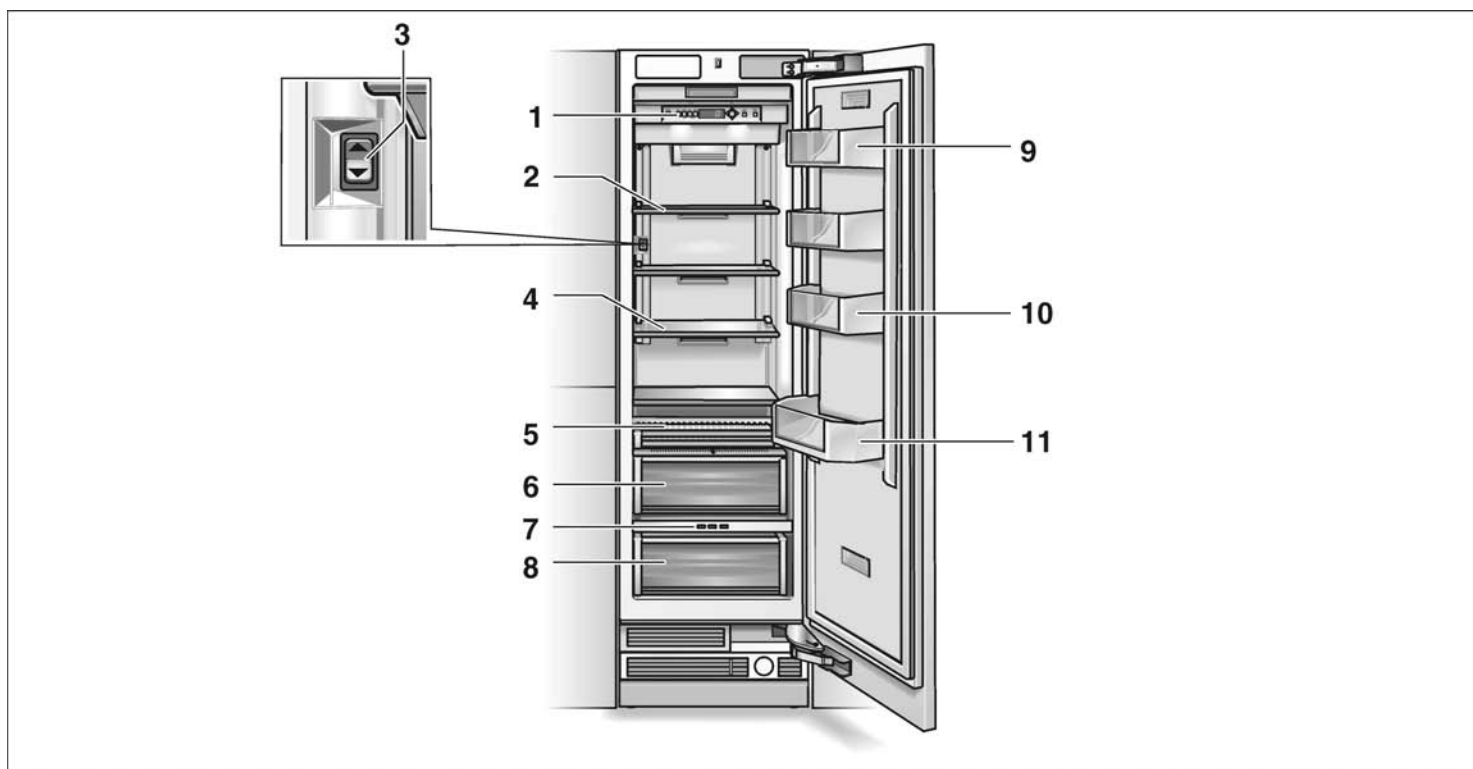

1. Panel de control
2. Estante motorizado
3. Conmutador para el estante motorizado
4. Estantes de vidrio para almacenar alimentos hervidos, productos lácteos y productos de carne
5. Gaveta para almacenar dulces y bocadillos
6. Gaveta para verduras
7. Pulsador de control para el cajón de temperatura controlada (TCD)
8. Cajón de temperatura controlada (TCD) para el almacenamiento óptimo de pescado, carne, aves y verduras
9. Compartimiento para quesos, manteca, y objetos diversos, condimentos, botellas, jarros
10. Compartimientos en la puerta
11. Compartimiento para garrafas
12. Estante para vinos*

* no en todos los modelos

Instalación



ADVERTENCIA



No instale el electrodoméstico:

- a la intemperie,
- en un ambiente donde gotee agua,
- en ambientes con peligro de heladas.

El electrodoméstico es muy pesado. Consulte la tabla siguiente por los pesos sin carga:

- Refrigerador de 24":
310 lbs / 140 kg
- Refrigerador de 30":
350 lbs / 158 kg

Sitio para la instalación

El electrodoméstico debe instalarse en un ambiente seco y bien ventilado.

La temperatura el ambiente no debe descender de los 55 °F (13 °C) o aumentar más allá de los 110 °F (43 °C). De lo contrario puede no funcionar correctamente.

El lugar de emplazamiento no debe estar expuesto a la luz solar directa, ni cerca de una fuente de calor como una estufa, radiador, et.

Si es inevitable instalarlo cerca de una fuente de calor, utilice una placa aislante adecuada o asegure una distancia mínima respecto de la fuente de calor:

- 1.2" (3 cm) de un horno eléctrico,
- 12" (30 cm) de un horno a aceite o combustible seco.

Cavidad de instalación

Es importante observar las dimensiones especificadas para la cavidad de instalación a fin de garantizar una instalación del electrodoméstico sin problemas y para una vista general adecuada del mueble.

En general, debe asegurarse que la cavidad está a escuadra. Esto puede controlarse con herramientas adecuadas, como un nivel de agua, mediciones en diagonal, etc.

Muebles y adornos

El electrodoméstico se montará seguramente integrándolo con muebles o adornos.

Por esta razón es importante que todos los muebles o adornos que se sujeten estén firmemente montados en la base o en las paredes con elementos adecuados.

Base

Para asegurar que el electrodoméstico esté firmemente montado y funciones correctamente, la base de apoyo debe ser plana y horizontal.

La base debe ser de material duro y rígido.

La zona de instalación deben presentar la misma altura que el resto del ambiente.

Para dar cuenta del elevado peso del electrodoméstico plenamente cargado, se requiere que la base resista la carga en cuestión.

Para el peso a plena carga, consulte la tabla siguiente:

- Refrigerador de 24":
890 lbs / 400 kg
- Refrigerador de 30":
1110 lbs / 500 kg

Si tiene dudas, consulte un arquitecto o un experto en construcción.

Instalación y conexión del electrodoméstico



CUIDADO



Haga instalar el electrodoméstico por un electricista de acuerdo con las instrucciones de instalación que forman parte del volumen de entrega.

Una vez instalado el electrodoméstico, espere un mínimo de media hora antes de encenderlo. Durante el transporte puede haberse movido el aceite del sistema de refrigeración.

Antes de encender el electrodoméstico por primera vez, limpie su parte interior.

Conexión a la red de alimentación



ADVERTENCIA



Peligro de descargas eléctricas

- Conéctelo a un tomacorrientes de 3 conductores con conexión a tierra.
- No desconecte el contacto de toma de tierra.
- No utilice adaptadores.
- No utilice cables de prolongación.

El incumplimiento de estas instrucciones puede ser causa de la muerte, incendios o descargas eléctricas.

La conexión inadecuada de la puesta a tierra del equipo puede causar descargas eléctricas. Haga controlar el electrodoméstico por un electricista calificado o un técnico de servicio si tiene dudas respecto de la correcta conexión a tierra del electrodoméstico.

El electrodoméstico se provee con un cable de alimentación de 3 conductores, listado según UL.

El electrodoméstico necesita de un tomacorriente de 3 conductores.

El tomacorriente debe haber sido instalado por un electricista autorizado.

Encendido del electrodoméstico

- ❑ Presione el pulsador POWER.

Una vez encendido, el electrodoméstico comienza a enfriarse. Si las puertas están abiertas, está encendida la luz interior.

- ❑ Las temperaturas ajustadas (ajustadas en fábrica) se logran después de 2 a 8 hs. No coloque alimentos en el electrodoméstico inicialmente.

Para cambiar las temperaturas ajustada, -> consulte "Ajustes de temperatura".

Apagado y desconexión del electrodoméstico

Apagado del electrodoméstico

- ❑ Presione el pulsador POWER.

Desconexión del electrodoméstico

Si no utiliza el electrodoméstico por un tiempo prolongado:

- ❑ Quite todos los alimentos del electrodoméstico.
- ❑ Desconecte el enchufe principal o desconecte el fusible.
- ❑ Limpie el interior del electrodoméstico (ver "Limpieza del electrodoméstico").
- ❑ A fin de evitar olores, deje las puertas abiertas.

Funciones

Estante motorizado

El electrodoméstico dispone un estante motorizado de altura ajustable.

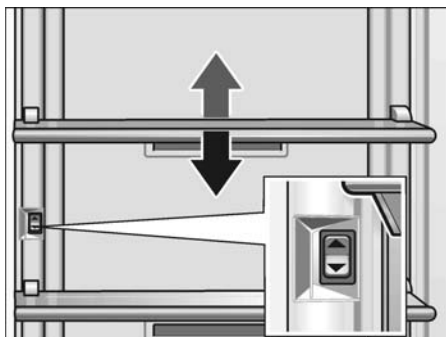

La altura de este estante puede ajustarse aún cuando está cargado.

- Presionando el conmutador hacia *arriba*: el estante asciende
- Presionando el conmutador hacia *abajo*: el estante desciende

i La carga máxima del estante motorizado es de 22,1 lbs / 10 kg.

En caso de sobrecargas, el mecanismo se bloquea temporalmente.

Gaveta de temperatura controlada (TCD)

La temperatura en esta gaveta se mantiene constante a 32 °F (0 °C). Esto provee condiciones de almacenamiento óptimas para alimentos frescos.

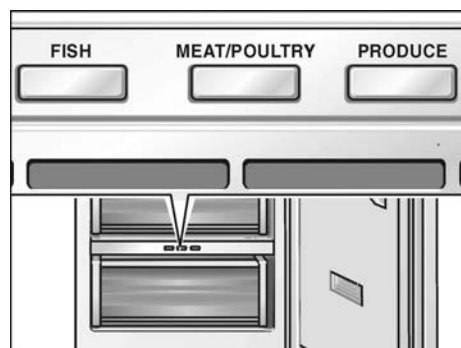

- Seleccione el alimento adecuado (fish (pescado) / poultry (aves) / meat (carne)), presionando el pulsador correspondiente.

La selección efectuada se indica a través del encendido del LED correspondiente.

El TCD está equipado con un filtro que puede cambiarse. Ver a tal fin "Cambio del filtro del TCD".

Gaveta para verduras de ventilación controlable

La humedad en la gaveta para la verdura puede regularse mediante las aberturas de ventilación ajustables.

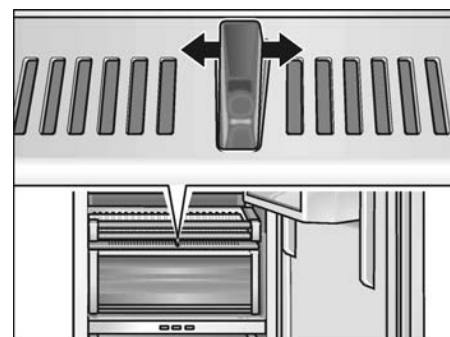

- Desplazando la palanca totalmente hacia la derecha: la ventilación está completamente abierta = baja humedad del aire.
- Desplazando la palanca totalmente hacia la izquierda: la ventilación está completamente cerrada = la humedad del aire es alta.

Alarma de la puerta

Si se deja una de las puertas del electrodoméstico abiertas, suena una alarma después de un minuto.

La alarma se anula accionando el **pulsador de apagado de la alarma** y cerrando la puerta.

Si se deje nuevamente la puerta mal cerrada, la alarma volverá a sonar transcurrido un minuto.

Diseño interior variable

Usted puede reacomodar los estantes en el interior del electrodoméstico y en sus puertas según sus necesidades.

Estantes de vidrio

Puede ajustarse la altura de los estantes de vidrio.

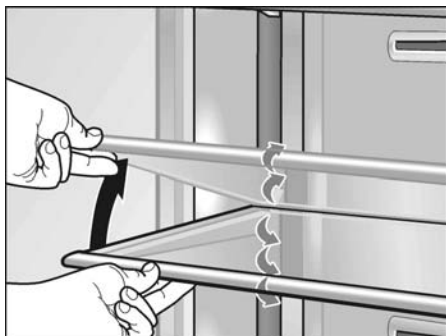

- ❑ Levante la parte anterior del estante, moviéndolo luego hacia arriba o abajo dentro de las guías.
- ❑ Baje el estante a la posición adecuada y trábelo en las aberturas de la guía.

Para extraer los estantes:

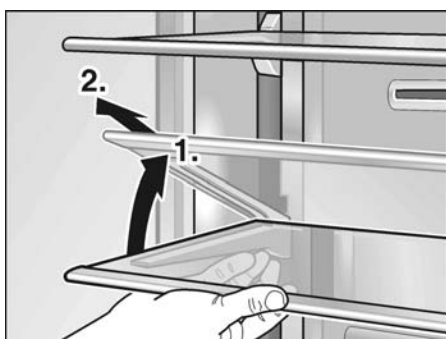

- ❑ Levante la parte anterior del estante y extráigalo de las aberturas de la guía, quitándolo.

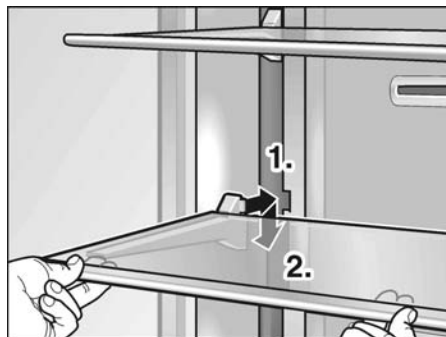

- ❑ Inserte la parte anterior del estante a la altura requerida y presiónelo hacia abajo.

Compartimientos de las puertas

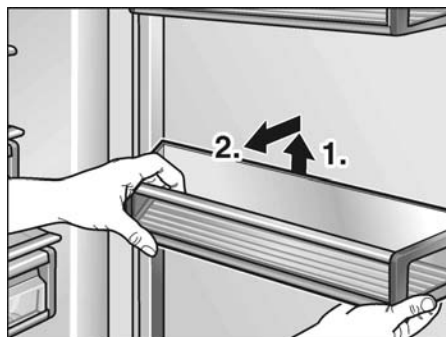

- ❑ Levante el compartimiento y extráigalo.

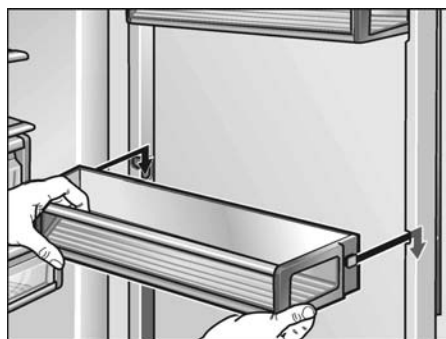

- ❑ Inserte el compartimiento a la altura requerida y presiónelo hacia abajo.

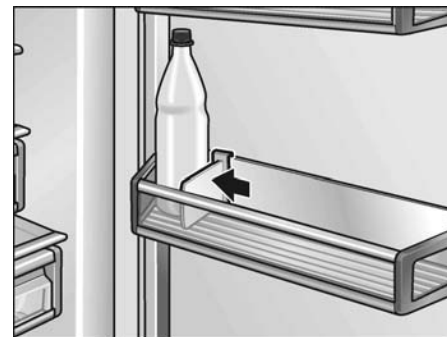

- ❑ Coloque el separador de botellas en la posición deseada del estante para botellas.

Gavetas

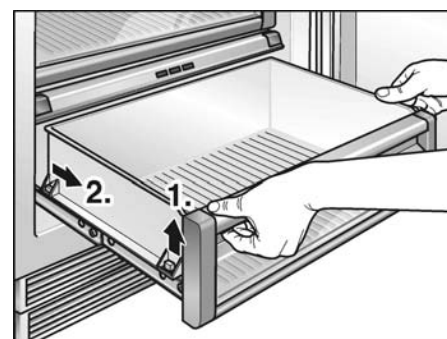

- ❑ Para quitar las gavetas, levántelas levemente y extráigalas.

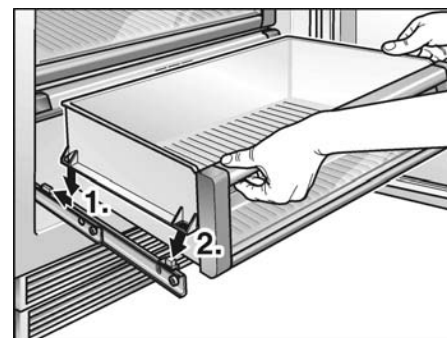

- ❑ Para volver a colocar las gavetas, levante levemente la parte anterior e introdúzcala nuevamente en su sitio.

Mueva la gaveta hacia arriba y desplácela hacia atrás.

Panel de control

Para utilizar todas las funciones de su electrodoméstico, recomendamos familiarizarse prolijamente con el panel de control y sus posibles ajustes.

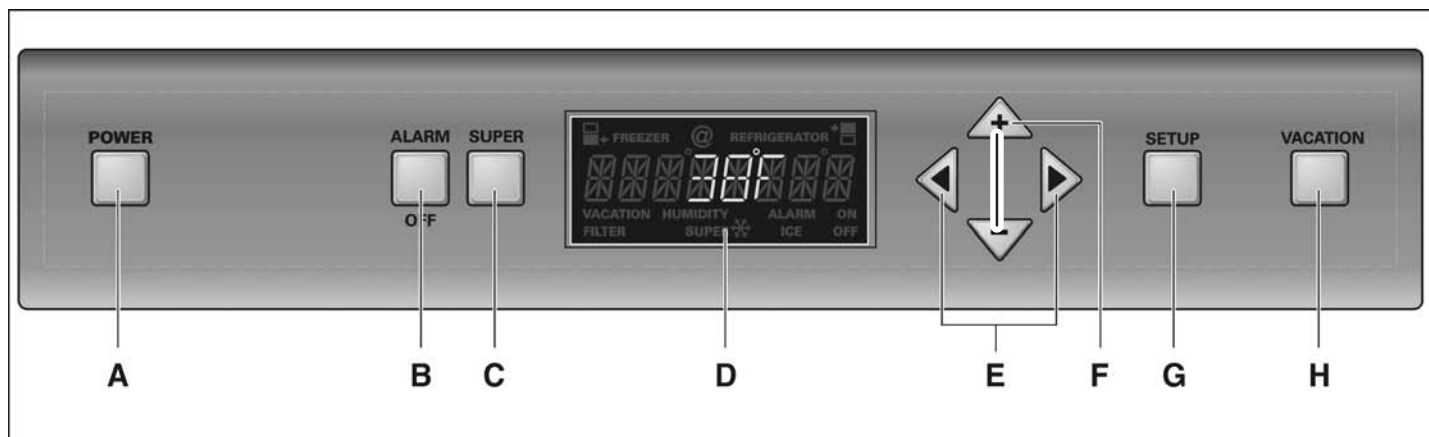

A Pulsador POWER

Enciende y apaga el electrodoméstico.

⚠ ¡CUIDADO!

El electrodoméstico no está desconectado de la red si se lo apaga con el pulsador POWER.

B Pulsador ALARM OFF

Desactiva la alarma.

Ver la sección "Alarmas del electrodoméstico".

C Pulsador SUPER

Activa y desactiva la función SUPER:

Ver la sección "Función Super".

D Display

La temperatura ajustada se visualiza en el display del electrodoméstico.

Las funciones especiales ajustadas, se visualizan a través de símbolos. p. ej. la función SUPER – **SUPER ***

En el modo de ajuste, se visualizan los menús y las opciones ajustables en el display.

Ver la sección "Modo de ajuste".

E Pulsador ◀ ▶

Seleccionan los menús en el modo de ajuste.

Ver la sección "Modo de ajuste".

El ajuste de la temperatura requerida se ejecuta mediante los botones



Ver la sección "Ajuste de temperatura".

F Pulsador + -

Seleccionan los parámetros asequibles del menú.

Ver la sección "Modo de ajuste"

También se cambia la temperatura indicada mediante los botones + y -.

Ver la sección "Ajuste de la temperatura".

G Pulsador SETUP

Este pulsador inicia y desactiva el modo de ajustes. Si se desactiva el modo de ajuste mediante el pulsador **SETUP**, se almacenan los ajustes realizados.

H Pulsador VACATION

Activa y desactiva la función VACATION.

Ver la sección "Modo Vacation".

i Se da aviso de cada accionamiento de un pulsador a través de una señal sonora, si se ha activado la opción ON en el modo de operación de ajuste, en el menú TONE.

Símbolos en el display

| | |
|--|--|
| | La función Super está activada. Ver página 49. |
| | La función VACATION está activada. Ver página 51. |
| | Opciones de ajuste en el modo de ajuste. Ver página 50. |
| | Se visualiza una alarma. Ver página 54. |

Ajuste de la temperatura

La temperatura puede ajustarse entre los 35 °F y 46 °F (+2 °C a +8 °C).

Recomendamos un ajuste a 39 °F (+4 °C).

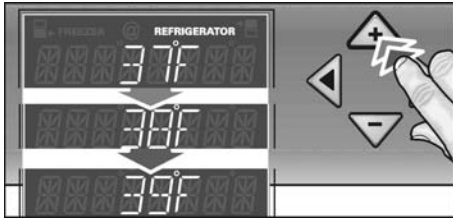

La temperatura puede cambiarse hacia valores mayores mediante el pulsador + (más caliente) o - (más frío). La temperatura puede ajustarse en pasos de 1° F (0.5 °C).

Para ajustar la temperatura requerida:

- Active el modo de ajuste con los botones ◀ y ▶. Se visualiza el símbolo **REFRIGERATOR** en el display.
- Ajuste la temperatura requerida mediante los botones + (más caliente) y - (más frío).
- Según el modelo, el electrodoméstico puede apagarse o conmutarse al modo VACATION a través del ajuste de temperatura. Si se ha llegado a la temperatura más alta, se visualiza OFF.

Función Super

La función Super se selecciona en caso de desear enfriar rápidamente bebidas o al introducir grandes cantidades de alimentos frescos en el compartimento frigorífico.

Si está activada la función Super, el electrodoméstico se enfría a una temperatura mínima posible, que está ajustada de fábrica.

La función se activa accionando el pulsador SUPER.

Se visualiza el símbolo **SUPER** * y la temperatura correspondiente en el display.



La función concluye:

- volviendo a accionar el pulsador SUPER,
- activando la función Eco.
- activando el modo vacación (Vacation).
- activando el modo Sabbath.

- Después de 6 horas, la temperatura ajustada antes de la congelación ultrarrápida vuelve a ajustarse automáticamente.

Modo de ajuste

Existen diversos menús para ajustar las funciones del electrodoméstico a los requerimientos individuales.

Estos ajustes pueden realizarse en el modo SETUP

Para activar el modo setup:

- Presione el pulsador SETUP.



Se visualiza el primer menú (unidades de temperatura).

Para conmutar al menú siguiente:

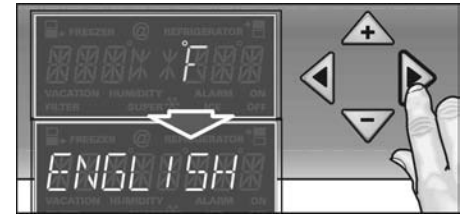

- Presione el pulsador ◀ o ▶.

Se visualiza el menú siguiente con el ajuste correspondiente (normalmente On/Off).

Para conmutar entre los diferentes ajustes dentro de un menú:

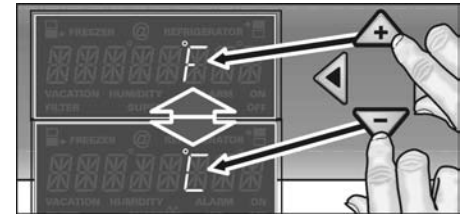

- Presione el pulsador + o -.

- Un ajuste modificado se almacena al conmutar el menú siguiente mediante el pulsador ◀ o ▶.

Para finalizar el modo de ajuste:

- Presione el pulsador SETUP.

Se almacenan todos los ajustes modificados.

- Si no se presiona pulsador alguno, el modo de ajuste finaliza automáticamente a los 12 segundos. Se almacenan todos los ajustes modificados. Vuelve a visualizarse la temperatura requerida.

Ajustes que pueden modificarse en el modo correspondiente

| Menú | Ajustes posibles | Texto visualizado |
|--|---|---------------------|
| Unidades de temperatura | °F (grados Fahrenheit) °C (grados Celsius) | °F °C |
| Lenguaje | Inglés Francés | ENGLISH FRANCAIS |
| Sonido | On Off | TO NE |
| Modo de economización de energía (función ECO) | On Off | ECO MODE |

Unidades de temperatura

La temperatura puede visualizarse en grados Fahrenheit (°F) o grados Celsius (°C).

- Presione el pulsador SETUP.



Se visualiza el primer menú (unidad de temperatura).

- Presione el pulsador + o - para cambiar de grados Fahrenheit (°F) y grados Celsius (°C).

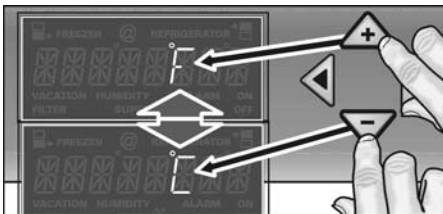

- Presione el pulsador SETUP para almacenar el ajuste.

Ajuste del idioma

Después del primer encendido del electrodoméstico, los mensajes de error y de las indicaciones en el modo de ajuste (SETUP) se visualizan en inglés.

De modo alternativo, estos mensajes pueden visualizarse en francés.

- Conmute al modo de ajuste.
- Presione el pulsador ► hasta que aparece "English" en el display.



- Presione el pulsador + o - para conmutar al francés.
- Presione el pulsador SETUP para almacenar el ajuste.

Modo de bajo consumo de energía

Si está activada la función de ahorro de energía (Eco), el electrodoméstico conmuta a un modo de ahorro de energía.

Este modo ajustado en fábrica, presenta una comportamiento energético más favorable. También la luz de fondo se reduce en este caso.

El modo de ahorro de energía se activa en el modo de ajuste.



- Presione el pulsador + o - para activarlo o desactivarlo.
- Presione el pulsador SETUP para almacenar el ajuste.

Se visualizará **ECONOMY**.



La función deja de estar activa cuando:

- se la desactiva la función **Eco** en el modo de ajuste,
- activando la función **Super**,
- cambiando la temperatura deseada en el electrodoméstico,
- apagando el electrodoméstico mediante el pulsador POWER.

Modo vacación (Vacation)

Si usted está ausente por un tiempo prolongado, puede conmutar al electrodoméstico a un modo energético más favorable.

Si está activo el modo vacación (Vacation)

- el electrodoméstico conmuta a la función **Eco** (ver la sección “Modo de bajo consumo de energía”),
- la luz interior se apaga,
- la función **Super** se desactiva (de estar activa).



Para conmutar el modo vacación:

- Presione el pulsador VACATION. Se visualiza el símbolo correspondiente.

En vez de la temperatura requerida, se visualiza la temperatura preajustada para este modo.

Para cancelar el modo vacación, presione el pulsador VACATION. Vuelven a visualizarse los ajustes y la temperatura previos.

Modo Sabbath

Si está activo el modo Sabbath

- concluye la función **Super** (se estaba activa),
- se desactiva la señal de confirmación si se presionad un pulsador (se estaba activa),
- la luz interior se apaga,
- la luz de fondo del display se reduce.

Para conmutar el modo Sabbath:

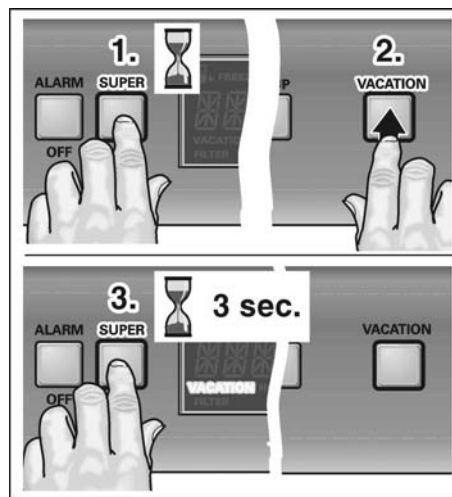

- Accionar y mantener en esta posición, el pulsador SUPER.
- Presione el pulsador VACATION.
- Mantener accionada el pulsador SUPER, durante 3 segundos. En el display aparecerá la leyenda **VACATION**.

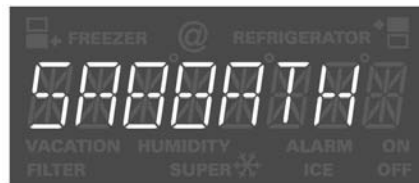

Se apaga la iluminación de fondo del display y se visualizará **SABBATH**.

Para cancelar el modo Sabbath, presione el pulsador VACATION. Volverán a utilizarse los ajustes y la temperatura anterior.

Enfriado

Acomode los alimentos como sigue:

- **Sobre los estantes:**
Pasteles, biscochos, comidas ya preparadas, productos lácteos, carne y salsas
- **En las gavetas para verduras:**
Verduras, lechuga, frutas
- **En la gaveta de temperatura controlada (TCD).**
Pescado, aves, carne, verduras
- **En la puerta** (de arriba hacia abajo):
Manteca, quesos, huevos, garrafas, botellas pequeñas, botellas grandes, leche, jugos en caja.

Cuando quiere colocar alimentos en el electrodoméstico rogamos tener en cuenta:

- Deje enfriar alimentos y bebidas calientes fuera del electrodoméstico.
- Coloque los alimentos en el electrodoméstico empacados o envueltos. De esta manera se conservan la frescura y el sabor. También prevendrá que las partes de material plástico adopten los olores y se decoloren.
- No permita que aceites o grasas entren en contacto con las piezas de material plástico o con la junta de la puerta.
- Almacene líquidos de alto contenido alcohólico únicamente en recipientes herméticos.



ADVERTENCIA



No almacene sustancias explosivas en el electrodoméstico. ¡Existe peligro de explosión!

Quando compre alimentos, rogamos tener en cuenta.

Para la conservación, es importante la "frescura en el momento de compra". En principio puede aplicarse la siguiente regla: cuanto más frescos sean los alimentos puestos en la gaveta de temperatura controlada (TCD), más tiempo se conservarán. Controle siempre la frescura de los alimentos en el momento de compra.

Como economizar energía

- Instale el electrodoméstico en un ambiente seco y bien ventilado. No lo exponga a la luz solar directa ni a la radiación de una fuente de calor (p. ej. radiador u horno). Si hace falta, utilice placas aislantes.
- Permita que los alimentos o bebidas calientes, se enfríen antes de colocarlos en el electrodoméstico.
- Descongele alimentos congelados, colocándolos en el refrigerador. La baja temperatura de los alimentos congelados, enfriará los alimentos contenidos en los compartimientos.
- ¡Abra la puerta del refrigerador tan poco tiempo como sea posible!

Ruidos durante el funcionamiento

Ruidos normales

Zumbido – la unidad refrigeradora está funcionando. El ventilador en el sistema de circulación de aire está en marcha.

Ruidos de burbujeo, gorgoteo, borboteo – el refrigerante se mueve a través de los tubos.

Cliqueo – el motor arranca o se para.

Ruidos que pueden eliminarse con facilidad

El electrodoméstico no está correctamente nivelado

Nivele el electrodoméstico mediante un nivel de agua.

Utilice las patas ajustables, o coloque algún objeto debajo de las mismas.

Las gavetas, cestas o zonas de almacenamiento oscilan o golpean.

Controle las partes móviles y reinsértelas.

Los recipientes se tocan mutuamente

Desplace botellas o contenedores para que no se toquen.

Descongelado

El electrodoméstico se descongela automáticamente.

Limpieza del electrodoméstico



ADVERTENCIA



Para evitar descargas eléctricas que pueden causar lesiones serias o aún la muerte, desconecte el electrodoméstico antes de limpiarlo. Una vez limpio, vuelva a conectarlo.



ADVERTENCIA



Para evitar lesiones personales o daños materiales, tenga en cuenta lo siguiente:

- No limpie el electrodoméstico con un limpiador a vapor.
- No deje gotear el agua de la limpieza sobre la luz o el panel de control.
- No utilice agentes de limpieza abrasivos o ácidos que puedan dañar las superficies del electrodoméstico.
- Nunca limpie los estantes y gavetas en el lavavajillas. Pueden deformarse.

- ❑ ¡Apague el electrodoméstico a través del pulsador **POWER!** Desconecte el enchufe o corte el fusible.

- ❑ Limpie la junta de la puerta con agua limpia, secándola con prolijidad.
- ❑ Limpie el electrodoméstico con agua tibia y un poco de solvente lavavajillas.

No permita que el agua de la limpieza gotee sobre la luz o el panel de control.

- ❑ Controle las aberturas de ventilación en la base. Elimine la suciedad mediante una aspiradora.

Después de la limpieza:

- ❑ Vuelva a conectar el enchufe o conecte el fusible. Encienda el electrodoméstico con el pulsador POWER.

i Su proveedor le proveerá información respecto de la limpieza y cuidado de su electrodoméstico.

- ❑ Friegue las superficies del electrodoméstico mediante un paño húmedo.

Friéguelo a continuación con un paño seco.

Olores

Si el electrodoméstico emite olores desagradables:

- ❑ **¡Apague el electrodoméstico a través del pulsador POWER!**
- ❑ Quite todos los alimentos del interior del electrodoméstico.
- ❑ Limpie el interior.
Ver la sección “Limpieza del electrodoméstico”.
- ❑ Limpie prolijamente todos los recipientes usados en el electrodoméstico.
- ❑ Encierre alimentos que emitan olores fuertes en recipientes herméticos, para evitar la formación de olores.
- ❑ Vuelva a encender el electrodoméstico a través del pulsador POWER.
- ❑ Guarde los alimentos en el electrodoméstico.
- ❑ Controle después de 24 horas si los olores han desaparecido.

Mensajes de

" *(% %#2)* % 2%\

Bajo voltaje



Se ha apagado la luz del display.

Causa

- El voltaje de alimentación ha descendido por debajo de los niveles permitidos.

Solución

¡Los botones no pueden accionarse!
Si el voltaje vuelve a sus valores normales, el mensaje de advertencia se eliminará. Si el mensaje permanece visible por mucho tiempo, comuníquese con su proveedor de energía.

Control automático del electrodoméstico

Antes de llamar al servicio técnico, efectúe un control automático del electrodoméstico.

- Apague el electrodoméstico y espere 5 minutos. Mantenga la puerta cerrada.
- Encienda el electrodoméstico.

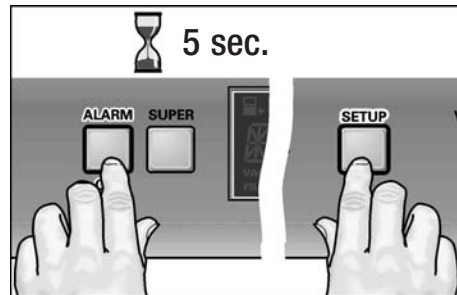

- Mantenga presionados simultáneamente los botones SETUP y ALARM OFF durante 5 segundos.

El control automático comienza. Se visualizan sucesivamente diversos mensajes en el display.

Si se detecta una falla, se visualizan en el display, el símbolo de ALARMA y un mensaje de error correspondiente, pe. Ej. de un sensor defectuoso.



Informe a su servicio técnico respecto del mensaje de error.

Si el control automático no arroja resultado de fallo alguno, la temperatura requerida se visualiza en el display, una vez concluido el control.

Ajustes de fábrica

Se recomienda después de un cambio de propietario.

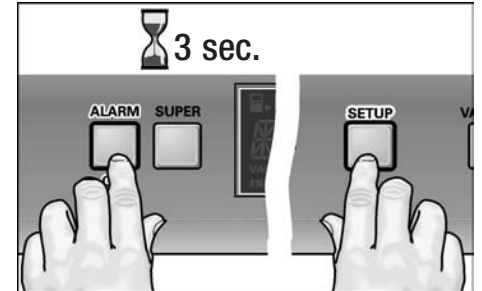

- Mantenga presionados simultáneamente los pulsadores SETUP y ALARM OFF por 3 segundos.

Cuando se ha regresado a los ajustes de fábrica:

- un electrodoméstico apagado se enciende,
- la función **Super** se desactiva,
- los ajustes efectuados asumen los valores de fábrica.

Búsqueda de fallos

| Fallo | Causa posible | Solución |
|---|--|---|
| El electrodoméstico no enfría. No se enciende la luz interior. El display no visualiza nada | Fallo en la alimentación. Se ha activado el fusible. El enchufe no está correctamente conectado. | Controle que esté encendida la alimentación. Debe conmutarse el fusible. Controle que el enchufe esté correctamente conectado. |
| La unidad de refrigeración marcha cada vez con mayor frecuencia y por tiempos más prolongados | La puerta del electrodoméstico se abre con frecuencia. | No abra la puerta innecesariamente. |
| | Se han introducido grandes cantidades de alimentos frescos en el electrodoméstico. | Active la función Super |
| | Están obstruidas las aberturas de ventilación. | Quite obstáculos y suciedad. |
| La temperatura en el compartimiento del refrigerador es demasiado baja. | Se ha ajustado la temperatura a valores demasiado bajos. | Ajuste una temperatura más elevada (ver la sección "Ajuste de temperatura") |
| La luz interior no funciona | Está defectuosa la lamparilla. | Cambia la lamparilla (ver "Cambio de la lamparilla"). |
| | El conmutador de encendido de la luz está trabado. | Controle si lo puede destrabar. |
| El electrodoméstico emite malos olores. | Alimentos de olores fuertes no fueron envueltos en recipientes herméticos. | Limpie el electrodoméstico. Coloque los alimentos de olores fuertes en recipientes herméticos (ver "Olores"). |

Cambio de la lamparilla

ADVERTENCIA

A fin de evitar descargas eléctricas que pueden causar lesiones graves o aún la muerte, desconecte la alimentación del electrodoméstico antes de efectuar reparaciones.

Una vez efectuadas las reparaciones, vuelva a conectar la alimentación.

- ❑ ¡Apague el electrodoméstico con el pulsador **POWER!** Desconecte el enchufe o desactive el fusible.

CAUIDADO

Nunca toque el bulbo de una lamparilla halógena con los dedos.

Siempre que coloque una lamparilla halógena, tómelala con un paño suave.

Recomendamos hacer realizar el cambio de lamparilla por un electricista.

Lamparillas halógenas en la parte superior

Tipo de las lamparillas:
20 W/12 V/ soporte G4

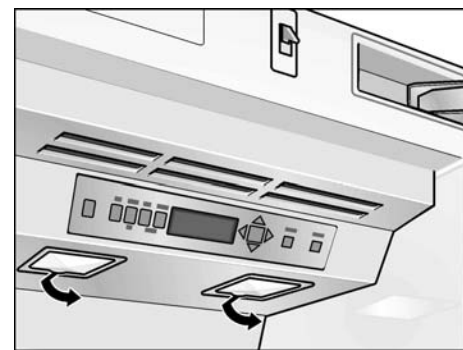

- ❑ Afloje la cobertura y quítela del clip.

- ❑ Extraiga la lamparilla defectuosa, tirando de ella.

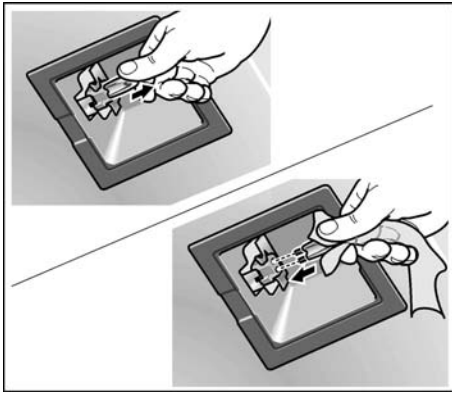

- ❑ Coloque una lamparilla nueva. Sujete el bulbo de la lamparilla únicamente mediante un paño suave.
- ❑ Coloque la cobertura sujetándola con el clip.

Lamparillas halógenas a los costados

Tipo de lamparilla halógena:
10 W / 12 V / soporte G4

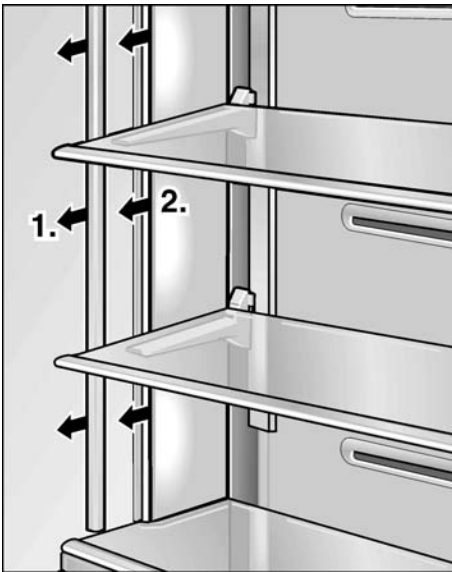

- ❑ Quite el riel de cobertura tirando de él.
- ❑ Quite el disco hacia delante hacia delante.

- ❑ Extraiga la lamparilla defectuosa, tirando de ella.

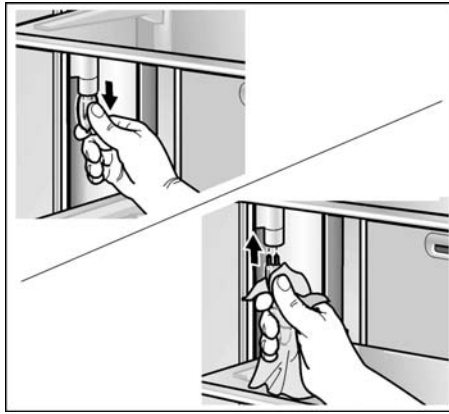

- ❑ Coloque una lamparilla halógena nueva, tomando el bulbo de la misma mediante un paño suave.

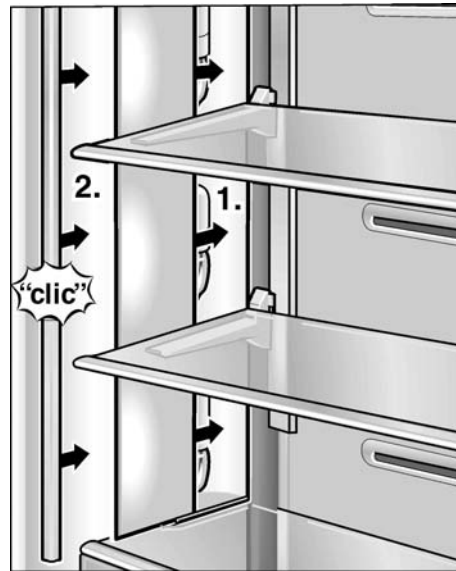

- ❑ Coloque el disco.
- ❑ Coloque el riel de cobertura.

Lamparilla halógena en la gaveta TCD

Tipo de lamparilla halógena:
5 W / 12 V / soporte G4



- ❑ Afloje la cobertura y quítela del clip.
- ❑ Extraiga la lamparilla defectuosa, tirando de ella.

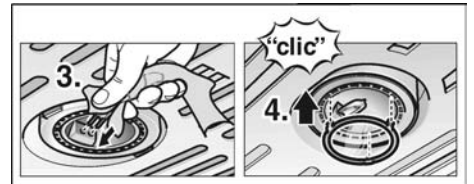

- ❑ Coloque una lamparilla halógena nueva, tomando el bulbo de la misma con un paño suave.
- ❑ Coloque la cobertura y sujétela con el clip.

Cambio de filtro

Limpeza del filtro TCD

Para limpiar el filtro en la gaveta de temperatura controlada:



- ❑ Extraer la gaveta de temperatura controlada.

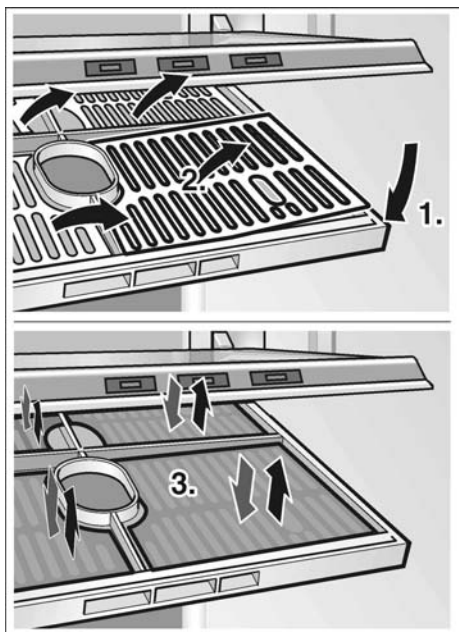

- ❑ Tirar la parte anterior de la placa separadora con ambas manos hacia abajo (1).
- i** Abrir el soporte exclusivamente para la limpieza.
- ❑ Quitar las esteras filtrantes. Limpiar las esteras filtrantes en agua limpia.
- ❑ Colocar un esterilla filtrante.

- ❑ Presionar la placa separadora hacia arriba hasta que se trabé completamente.
- ❑ Introducir la gaveta de temperatura controlada.

Cambio del filtro contra olores

- i** Los filtros de repuestos se pueden adquirir a través de nuestra cadena de distribuidores.

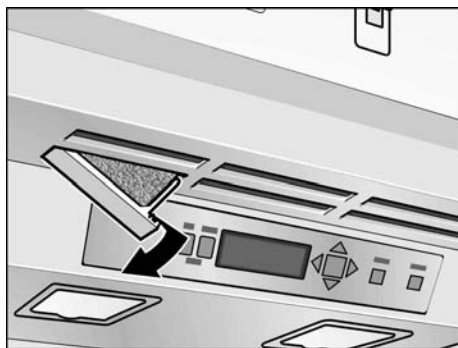

- ❑ Cerrar el soporte del filtro.

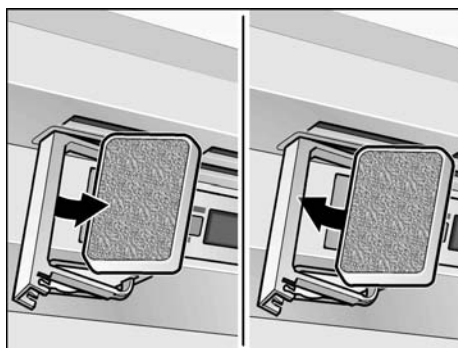

- ❑ Extraer el elemento filtrante gastado.
- ❑ Colocar el elemento filtrante nuevo.



- ❑ Coloque el soporte del filtro.

Servicio técnico

Si usted necesita de asistencia técnica, consulte primero la sección de "Búsqueda de fallos" en este libro. Una vez controlada dicha sección, encontrará ayuda adicional, llamando al centro interactivo de clientes Thermador, **1-800-735-4328** (libre de cargo) desde cualquier punto de los Estados Unidos.

En Canadá consulte la compañía de servicio de su zona, o llame al **1-800-735-4328**.

Anote las informaciones siguientes concerniente a su refrigerador, que le ayudarán a obtener un servicio técnico mejor en caso que lo necesite.

Nombre del vendedor:

Dirección:

Número de teléfono:

Fecha de compra:

Modelo número:

Número FD:

Número de serie:

Tipo:

Usted necesitará el número de modelo completo, al igual que el número de serie.

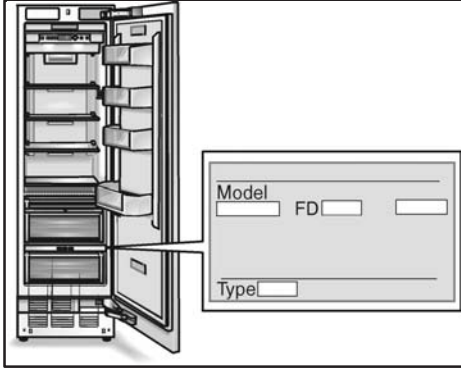

Encontrará la información concerniente al modelo y el número de serie, en la placa que se encuentra sobre la pared interior del compartimiento del refrigerador.

GARANTÍA

Garantía completa por dos años

Thermador se hará cargo de los costes por piezas de reemplazo de fábrica y de taller de reparaciones debidas a materiales defectuosos o fallos de fabricación por dos años (excluyendo los elementos filtrantes del filtro de agua), siempre que el refrigerador haya estado en funcionamiento y mantenido de acuerdo con las instrucciones que acompañan o están incluidas en el producto. El servicio técnico debe ser prestado por una compañía de servicio designada por Thermador.

Elemento filtrante del filtro de agua: este elemento está cubierto por una garantía limitada a 30 días. Por 30 días a partir de la fecha de compra, Thermador pagará por el reemplazo de partes para la corrección de fallos o debidas a fallos en la fabricación, siempre que el filtro haya estado en funcionamiento y mantenido de acuerdo con las instrucciones que acompañan o están incluidas en el producto.

Garantía completa del tercer al sexto año sobre el sistema de refrigeración sellado

Del tercero al sexto año después de la fecha de compra, siempre que el refrigerador haya estado en funcionamiento y mantenido de acuerdo con las instrucciones que acompañan o están incluidas en el producto, Thermador se hará cargo de los costes de las partes y de reparación a fin de corregir fallos en los materiales o en la construcción del sistema sellado de refrigeración.

Estas partes son: el compresor, el evaporador, el condensador, el secador, y la tubería de conexión. El servicio técnico debe ser prestado por una compañía de servicio designado por Thermador.

Garantía limitada del séptimo al duodécimo año sobre el sistema sellado de REFRIGERACIÓN

Del séptimo al duodécimo año después de la fecha de compra, siempre que el refrigerador haya estado en funcionamiento y mantenido de acuerdo con las instrucciones que acompañan o están incluidas en el producto, Thermador se hará cargo de los costes de las partes y de reparación a fin de corregir fallos en los materiales o en la construcción del sistema sellado de refrigeración.

Estas partes son: el compresor, el evaporador, el condensador, el secador, y la tubería de conexión.

Thermador no se hará cargo de costes resultantes de:

1. Llamados al servicio técnico para la instalación de su refrigerador, para instruirlo respecto del uso del mismo, para cambiar fusibles de la instalación domiciliaria o reparar el cableado domiciliar o la tubería correspondiente, reemplazar lamparillas o elementos filtrantes diferentes a las mencionadas anteriormente.
2. Reparaciones en caso que el refrigerador no haya sido usado en domicilios normales de una sola familia.
3. Llevado o traído. Su refrigerador está destinado a ser reparado en su domicilio.

4. Daños resultantes de accidentes, modificaciones, uso inadecuado, abuso, fuego, inundaciones, instalación inadecuada, razones de fuerza mayor, o el empleo de productos no aprobados por Thermador o Thermador Canadá.
5. Cualquier pérdida de alimentos o medicinas debida a fallos en el producto.
6. Reparaciones en partes o sistemas, resultantes de modificaciones no autorizadas efectuadas en el electrodoméstico.
7. Desmontaje o reemplazo de paneles decorativos o de adorno que interfieran con el servicio técnico del producto.
8. Tareas efectuadas o partes instaladas durante el período de garantía total, por cualquier compañía de servicio no designada por Thermador, salvo que ello haya sido aprobado por Thermador antes de la ejecución de tales tareas.
9. Para Canadá, costes de viaje o transporte para clientes residentes en áreas remotas.
10. Cualquier coste por trabajos durante los períodos de garantía limitada.

THERMADOR NO AUSMIRÁ RESPONSABILIDAD ALGUNA POR DAÑOS INCIDENTALES O INDIRECTOS.

Algunos estados no permiten la exclusión o limitación en caso de daños incidentales o indirectos. En este caso esta exclusión no es aplicable en su caso. Esta garantía le concede derechos legales específicos y usted tendrá otros derechos que varían de estado a estado o provincia a provincia.

Fuera de los Estados Unidos y Canadá, puede que se apliquen otras garantías. Póngase en contacto con su vendedor autorizado Thermador, para determinar si se aplican otras garantías.

Si usted necesita de asistencia técnica, consulte primero la sección de “Búsqueda de fallos” en este libro. Una vez controlada dicha sección, encontrará ayuda adicional, controlando la sección “Asistencia y servicio” o llamando al centro interactivo de clientes Thermador, **1-800-735-4328** (libre de cargo) desde cualquier punto de los Estados Unidos. En Canadá consulte la compañía de servicio de su zona, o llame al **1-800-735-4328**.

Conserve este libro y su factura de compra juntas para consultas posteriores.

Deberá presentar un comprobante de la fecha de compra o instalación para servicios dentro del marco de la garantía.

8655

©Thermador is a
©Thermador es una

Free Manuals Download Website

<http://myh66.com>

<http://usermanuals.us>

<http://www.somanuals.com>

<http://www.4manuals.cc>

<http://www.manual-lib.com>

<http://www.404manual.com>

<http://www.luxmanual.com>

<http://aubethermostatmanual.com>

Golf course search by state

<http://golfingnear.com>

Email search by domain

<http://emailbydomain.com>

Auto manuals search

<http://auto.somanuals.com>

TV manuals search

<http://tv.somanuals.com>