

974/91974 CRUISER BIKE CARRIER PORTE-BICYCLETES

PARTS INCLUDED PIÈCES COMPRES

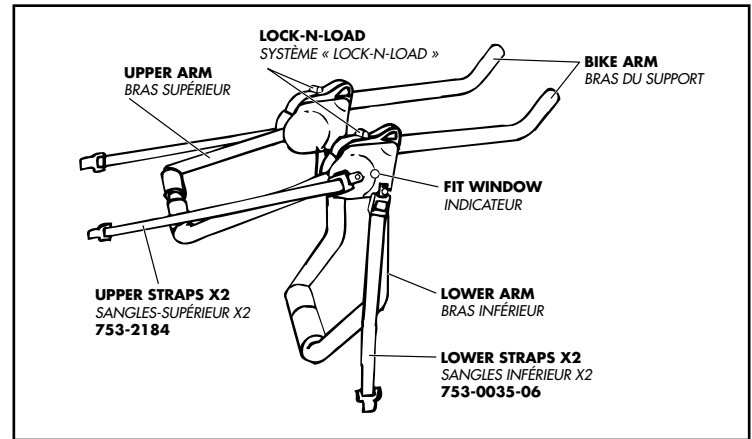

! WARNING & LIABILITY

Extensive research and design have gone into the carrier and its recommended fits to ensure the highest level of quality, performance and safety. It is, however, your responsibility for the safe attachment and use of the carrier.

Because the attachment of the carrier is beyond the manufacturer's control, Thule is not responsible for carrier-to-vehicle nor bike to carrier attachment, nor any incidental or consequential damages that may occur from its installation or use.

The liability of the manufacturer, as stated in the Thule Warranty, is limited to the replacement of the merchandise that proves defective in materials and/or workmanship.

SAFETY GUIDELINES

- Certain after-market accessories such as (but not limited to) rear deck racks, spoilers, etc. may alter or prevent the use of the Cruiser on that particular vehicle.
- No more than two bicycles should be mounted on the 974 Cruiser.
- The Cruiser is not recommended for tandems or recumbents.
- The Cruiser is not recommended for off road use.
- For safety to passengers, vehicle and carrier, obey all posted speed limits and traffic cautions. Adapt your speed to road conditions. Be fully aware of the width and height of your load. Use extreme caution when backing up and going on inclines.

LIMITED WARRANTY

THULE will warranty any carrier and accessory produced by THULE to the original purchaser for five (5) years from the date of original retail purchase to be free from defects in materials or workmanship.

Subject to the limitations and exclusions stated below, THULE will remedy defects in materials or workmanship during the warranty period by repairing or replacing (at THULE's option) defective component(s) without charge for parts or labor to the original purchaser. The product or part thereof must be delivered to THULE at the address shown below, immediately upon discovery of the claimed defect and there should be no attempt to repair the component(s) prior to its shipment to THULE. The purchaser will be responsible for the cost of mailing component(s) to the address listed below, attention Warranty Department.

Exceptions, Exclusions, & Limitations

No warranty is given for failures resulting from conditions beyond THULE's control including, but not limited to, misuse, overloading, or from failure to assemble and mount the carrier in accordance with written THULE instructions. No warranty is given for failures caused by accidents, unlawful vehicle operation, or defects/inconsistencies in the vehicle upon which the product is installed. No warranty is given for failures caused by the user's failure to properly secure bike(s) as recommended by THULE. Repair or replacement of the defective THULE product is the original purchaser's exclusive remedy under this warranty. **All consequential and incidental damages are excluded under this warranty.** Damage to your vehicle, your cargo, or to any other person or property is excluded. Mountings must be completed in accordance with the instructions, Safety Guidelines and the Fit Guide.

Claims under any implied warranties of merchantability or fitness for a particular purpose are limited to five years from the date of retail purchase. Proof of purchase may be required.

Some states do not allow the exclusion or limitation of incidental or consequential damages, or limitations on how long an implied warranty lasts, so the above limitations may not apply to you. This warranty gives you specific legal rights and you may also have other rights which vary from state to state.

For information about the THULE Warranty in the U.S.A. Contact THULE 42 Silvermine Road, Seymour, Connecticut 06483 Attn: Warranty Department

For information about the THULE Warranty in CANADA. Contact SPORT DINACO INC., 4330 Joseph Dubreuil, Lachine, Quebec H8T 3C4 Attn: Warranty Department.

! MISE EN GARDE ET RESPONSABILITÉ

Le support et ses réglages recommandés sont le fruit d'une recherche et d'une étude poussées visant à assurer le plus haut niveau de qualité, de performance et de sécurité. Il vous incombe, toutefois, de fixer et d'utiliser le support de manière sûre.

Étant donné que la fixation du support échappe au contrôle du fabricant, Thule n'est pas responsable de la fixation du support au véhicule, de la fixation de la bicyclette au support, ni des dommages indirects ou accessoires pouvant survenir par suite du montage ou de l'utilisation du support. Comme le stipule la garantie Thule, la responsabilité du fabricant se limite au remplacement d'un produit défectueux.

DIRECTIVES DE SÉCURITÉ

- Certains accessoires de rechange tels que les déflecteurs et les supports de coffre peuvent modifier ou empêcher l'utilisation du Cruiser sur le véhicule qui en est muni.
- Le support peut recevoir un maximum de deux bicyclettes.
- Le support Cruiser n'est pas recommandé pour le transport de tandems ni de vélos à position allongée.
- Le support Cruiser n'est pas fait pour une utilisation tout-terrain.
- Pour la sécurité du véhicule, du support et des passagers, respectez toutes les limites de vitesse signalées et toutes les consignes des panneaux routiers. Roulez à une vitesse convenant aux conditions de la route. Sachez quelles sont la largeur et la hauteur de votre chargement. Faites preuve d'une extrême prudence en reculant de même qu'en descendant les pentes.

GARANTIE LIMITÉE

THULE garantira tout support et tout accessoire produits par elle à l'acheteur initial pendant une période de cinq (5) ans depuis la date de l'achat au détail initial comme étant exempts de toute défectuosité.

Sous réserve des limitations et exclusions énoncées ci-après, THULE remédiera aux défauts pendant la période de garantie en réparant ou en remplaçant (à son choix) le ou les composants défectueux, sans qu'aucuns frais ne soient exigés de l'acheteur initial pour les pièces ou la main-d'oeuvre. Le produit ou la pièce doit être livré à THULE, à l'adresse indiquée ci-après, dès que la défectuosité en question est découverte ; on ne doit aucunement tenter de réparer le ou les composants avant leur expédition à THULE. L'acheteur devra assumer les frais de l'expédition du ou des composants à l'adresse indiquée ci-après, attention Service de la garantie.

Exceptions, exclusions et limitations

Aucune garantie n'est donnée pour des défaillances résultant de conditions indépendantes de la volonté de THULE dont, entre autres, le mauvais usage, la surcharge ou l'assemblage et le montage du support d'une manière non conforme aux instructions écrites de THULE.

Aucune garantie n'est donnée pour des défaillances causées par des accidents, l'utilisation illégale du véhicule, ou les défectuosités/incompatibilités du véhicule sur lequel le produit est monté. Aucune garantie n'est donnée pour des défaillances causées par l'incapacité de l'utilisateur à fixer solidement la ou les bicyclettes et les skis, comme le recommande THULE.

La réparation ou le remplacement du produit THULE défectueux constitue le recours exclusif de l'acheteur initial en vertu de cette garantie. Tous les dommages indirects et accessoires sont exclus. Les dommages à votre véhicule, à vos bagages, à toute personne ou à tout bien sont également exclus. Le montage doit être effectué conformément aux instructions, aux directives de sécurité et au guide d'adaptation. *Les réclamations en vertu de toute garantie implicite de commercialité ou d'adaptation sont limitées à cinq (5) ans depuis la date de l'achat au détail. Une preuve d'achat peut être exigée.* Certaines juridictions ne permettent pas l'exclusion ni la limitation des dommages indirects ou accessoires, ni les limitations sur la durée d'une garantie implicite; il se peut donc que les limitations qui précèdent ne s'appliquent pas à vous. Cette garantie vous donne des droits précis mais vous pouvez également avoir d'autres droits selon votre lieu de résidence. Pour obtenir des renseignements sur la garantie THULE aux États-Unis, communiquez avec : THULE, 42 Silvermine Road, Seymour, Connecticut 06483, Attn: Warranty Department. Pour obtenir des renseignements sur la garantie THULE au Canada, communiquez avec SPORT DINACO INC., 4330, rue Joseph-Dubreuil, Lachine, Québec H8T 3C4, Attention : Service de la garantie.

MOUNTING THE CRUISER

INSTALLATION DU CRUISER

1

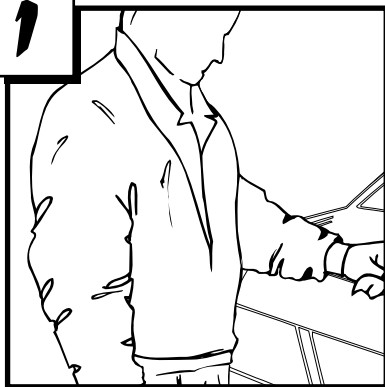

Clean trunk/hatch and rear of car.

Nettoyez le couvercle du coffre ou du hayon et l'arrière de la voiture.

2

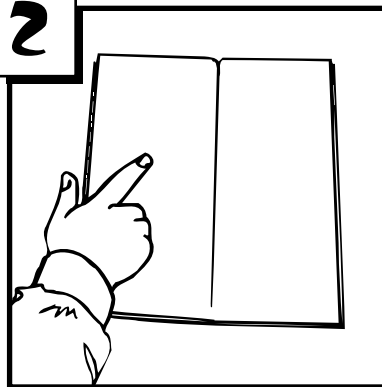

Look up your vehicle in the Fit Guide (included with these instructions) for recommended fit number. Be sure to read the fit tips that apply to your vehicle.

Consultez votre Guide d'adaptation RMS (inclus avec ces instructions) pour connaître le numéro de réglage de votre véhicule.

3

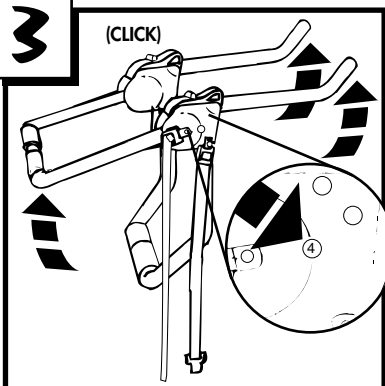

(CLICK)

Rotate upper arm until your fit # appears in the fit window. Swing bike arms up to engage the "Lock-n-Load" mechanism.

Faites tourner le bras supérieur jusqu'à ce que le numéro de réglage désiré apparaisse dans l'indicateur. Relevez les bras du support de façon à engager le système « Lock-N-Load ».

4

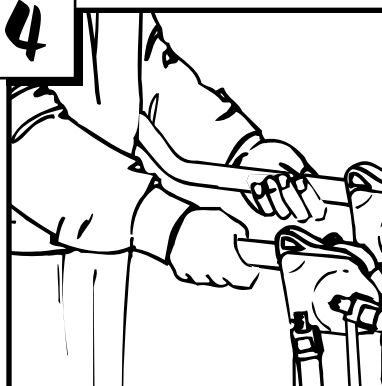

Make sure pads and vehicle are free of grit and dirt. Mount Cruiser on back of vehicle. See Fit Tips for any specific placement instructions.

Installez le Cruiser à l'arrière du véhicule. Référez-vous aux Conseils de réglage pour déterminer l'emplacement exact. Assurez-vous que les coussinets sont propres et exempts de toute poussière.

5a

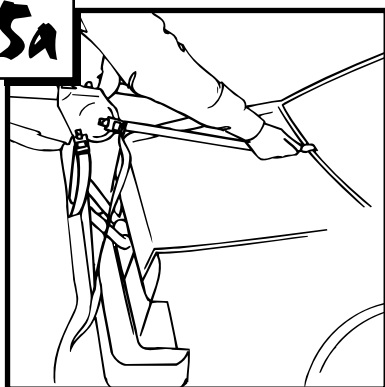

Attach top straps according to the Fit Tips for your car. For most applications the top strap should be placed on the front edge of the top of the trunk, hatch or door.

Installez les sangles supérieures conformément aux Conseils de réglage s'appliquant à votre véhicule. Dans la plupart des cas, les sangles supérieures devraient être installées à l'avant du couvercle du coffre arrière, du hayon ou de la porte.

5b

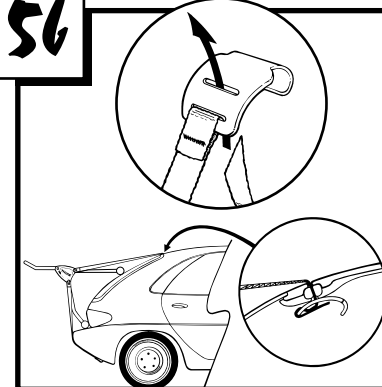

If Fit Guide indicates a glass hatch fit using the Versa Clip; remove upper straps from Cruiser and reroute strap as shown. Re-install straps on Cruiser. Open hatch/trunk. Close Versa Clip inside hatch/trunk.

Si le guide de réglage indique une lunette en verre, ajustez à l'aide de l'attache Versa Clip ; retirez la sangle supérieure du vélo et repassez-la de la manière indiquée. Réinstallez les sangles sur le vélo. Ouvrez la lunette/le coffre et fermez l'attache Versa Clip à l'intérieur.

6

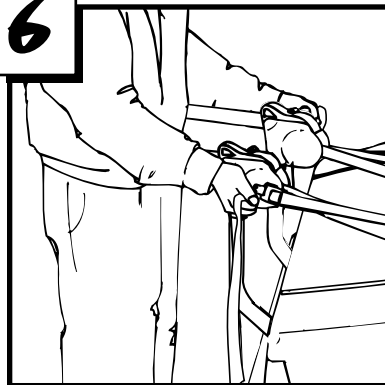

Tighten top straps so that the Cruiser stays in position and the bike arms are pointing slightly upwards.

Serrez les sangles supérieures de façon que le Cruiser demeure en position et que les bras du support soient quelque peu relevés.

7

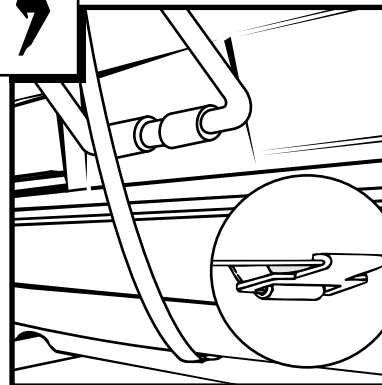

Attach bottom straps as per your vehicle's Fit Tips. Always make sure that straps are out of the way of hot exhaust gases and not in contact with the muffler or exhaust pipe.

Installez les sangles inférieures conformément aux Conseils de réglage s'appliquant à votre véhicule. Assurez-vous que les sangles n'entrent pas en contact avec le tuyau d'échappement ni avec le silencieux.

8

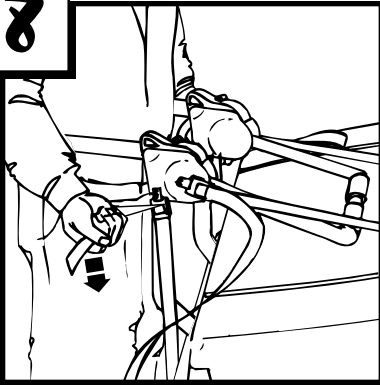

Tighten bottom straps.

Serrez fermement les sangles inférieures.

9

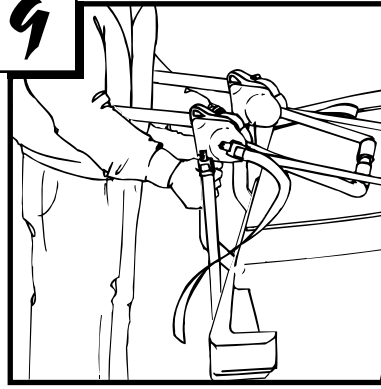

Tighten top straps again firmly. Check for secure fit.

Resserrez fermement les sangles supérieures. Assurez-vous que l'installation est sécuritaire.

10

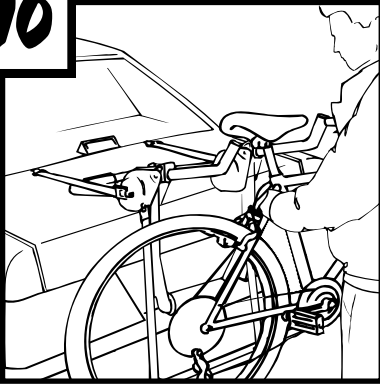

Place first bike onto Cruiser. Position the inside pedal so that it doesn't come in contact with the vehicle.

Placez la première bicyclette sur le Cruiser. Placez la pédale intérieure de façon qu'elle n'entre pas en contact avec le véhicule.

11a

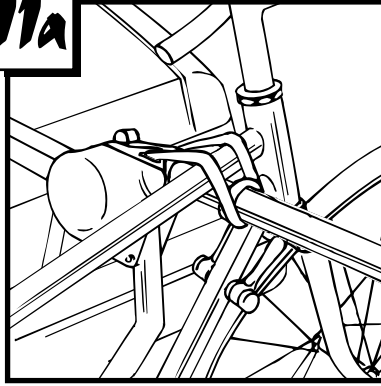

Using the fastening loop in the 'Lock-n-Load' mechanism, secure the bike to the Cruiser with straps or rope (not supplied with the Cruiser).

À l'aide de sangles ou de cordes (non incluses avec le Cruiser), attachez solidement la bicyclette au Cruiser en vous servant de l'anneau d'encrage du système « Lock-n-Load ».

11c

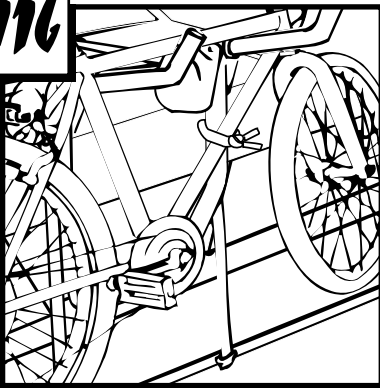

Using straps or rope (not supplied), secure the bike to the lower arms of the Cruiser.

Pour empêcher la bicyclette de se balancer, attachez-la solidement à l'aide de sangles ou d'une corde (non incluse) au bras inférieur du Cruiser.

12

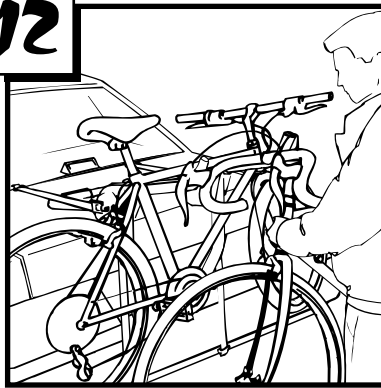

Mount second bike in the opposite direction. The second bike should be secured to the first bike using strap or rope.

Placez la deuxième bicyclette en direction opposée et, à l'aide de courroies ou de cordes, attachez-la solidement au Cruiser.

SPECIAL NOTES

REMARQUES

- **Make sure that both upper and lower Cruiser arms are in contact with the vehicle.**
Les pneus des bicyclettes ne doivent pas être placés près du tuyau d'échappement.
- **Bicycle tires should not be positioned close to the exhaust pipe.**
Une fois les bicyclettes installées, resserrez les quatre sangles du Cruiser.
- **After bikes are mounted, re-tighten all four Cruiser straps.**
Vérifiez régulièrement les bicyclettes, les sangles et le Cruiser.
- **Check the bikes, straps and Cruiser at regular intervals during use.**
Enlevez le Cruiser avant d'entrer dans un lave-auto automatique et lorsque vous ne l'utilisez pas.
- **Remove Cruiser when not in use and before going into a car wash.**
Assurez-vous que les bras supérieur et inférieur du Cruiser reposent bien sur le véhicule.



MADE IN U.S.A./FABRIQUÉ AUX É.-U.
THULE INC., 42 SILVERMINE RD.
SEYMOUR, CT 06483
www.thule.com

501-5086-04

Download from Www.Somanuals.com. All Manuals Search And Download.

Free Manuals Download Website

<http://myh66.com>

<http://usermanuals.us>

<http://www.somanuals.com>

<http://www.4manuals.cc>

<http://www.manual-lib.com>

<http://www.404manual.com>

<http://www.luxmanual.com>

<http://aubethermostatmanual.com>

Golf course search by state

<http://golfingnear.com>

Email search by domain

<http://emailbydomain.com>

Auto manuals search

<http://auto.somanuals.com>

TV manuals search

<http://tv.somanuals.com>