

TOPCOM[®]

BUTLER M1250



**USER GUIDE / GEBRAUCHSANWEISUNG / BRUKSANVISNING
BRUGERVEJLEDNING / ANVÄNDARHANDBOK / KÄYTTÖOHJE**

1.0

CE

Important

To use 'Caller ID' (display caller), this service has to be activated on your phone line. Normally you need a separate subscription from your telephone company to activate this function. If you don't have the Caller ID function on your phone line, the incoming telephone numbers will NOT be shown on the display of your telephone.

Wichtig

Zur Verwendung der 'Rufnummernanzeige' muss dieser Dienst erst für Ihre Telefonleitung freigegeben werden. Zur Aktivierung dieser Dienstleistung benötigen Sie meistens ein separates Abonnement Ihrer Telefongesellschaft. Wenn Sie für Ihre Telefonleitung keine Rufnummernanzeigefunktion haben, erscheinen die eingehenden Telefonnummern NICHT im Display Ihres Gerätes.

Viktigt

För att använda funktionen "nummervisning" måste tjänsten vara aktiverad för din telefonlinje. Normalt behöver du ett separat abonnemang från ditt telefonbolag för att kunna aktivera funktionen. Om nummervisningsfunktionen inte finns för din telefonlinje kommer inkommande telefonnummer INTE visas på din telefons display.

Viktigt

For at kunne anvende "Caller ID" (gengivelse af opkalderens nummer) skal denne tjeneste først aktiveres på Deres telefonlinie. For at aktivere denne tjeneste har De normalt brug for et separat abonnementet fra Deres telefonselskab. Hvis De ikke råder over en Caller ID-anordning på Deres telefonlinie, vises opkalderens telefonnummer IKKE på displayet på Deres apparat.

Viktig

Før du kan bruke funksjonen "Hvem ringer" må denne service aktiveres på din telefonlinje. Kontakt din teleoperatør for å abonnere på "Hvem ringer". Dersom du ikke har funksjonen "Hvem ringer" på di n telefonlinje, vil IKKE telefonnummeret til anropet som kommer inn vises på skjermen.

Tärkeää

Voidaksesi käyttää soittajan numeron näyttötoimintoa (Caller ID), tämä palvelu on aktivoitava puhelinlinjaasi. Yleensä se on tilattava erikseen puhelinyhtiöltä ennen kuin toimintoa voidaan käyttää. Ellei sinulla ole soittajan numeron näyttötoimintoa puhelinlinjassasi, soittajan numero ei näy puhelimen näytössä.

This product is in compliance with the essential requirements and other relevant provisions of the R&TTE directive 1999/5/EC.
The Declaration of conformity can be found on :

<http://www.topcom.net/support/cedeclarations.php>

UK The features described in this manual are published with reservation to modifications.

D Die in dieser Bedienungsanleitung umschriebenen Möglichkeiten, werden vorbehaltlich Änderungen publiziert.

S Funktionerna i denna bruksanvisning publiceras med reservation för ändringar.

DK Vi forbeholder os retten til ændringer af de specifikationer, der er beskrevet i denne brugsanvisning.

N Funksjoner beskrevet i denne manualen kan endres uten nærmere informasjon.

SF Tässä ohjekirjassa julkaissut tiedot voivat muuttua ilman ennakoilmoitusta.

English

1	Buttons	2
2	Display	3
3	Installation	3
3.1	Base	3
3.2	Multi charger	4
3.3	Handset	4
4	Battery low indication	4
5	Operation	5
5.1	Turning the handset on or off	5
5.2	Navigating the menu	5
5.3	Setting the language	5
5.4	Outgoing calls	5
5.5	Incoming calls	5
5.6	Mute function	5
5.7	Setting the volume	6
5.8	Paging	6
5.9	Flash button (R)	6
5.10	Setting the ring volume and melody	6
5.11	Keytone setting	6
5.12	Handset confirmation tones	6
5.13	Key lock	7
5.14	Auto answer	7
5.15	Setting the dialling mode	7
5.16	Handset name	7
5.17	Changing the system PIN	7
5.18	Switching the ECO (low radiation) mode on/off	8
5.19	Using the alphanumerical keypad	8
6	Phonebook	8
6.1	Add a phonebook entries	8
6.2	Dial a phonebook entry	9
6.3	Edit name or number	9
6.4	Delete an entry	9
6.5	Delete all entries	9
7	Caller-ID function (CLIP)	9
7.1	New calls	9
7.2	Consulting the call list	9
7.3	Calling a number from the call list	10
7.4	Erasing a number from the call list	10
7.5	Erasing all numbers from the call list	10
7.6	Store a number from the call log into the phonebook memory	10
8	Register to a Topcom Butler M1250 base	10
8.1	Selecting a base unit	10
8.2	Removing a handset	11
9	Call transfer and Intercom between two handsets	11
9.1	Call transfer and conference call during an external call	11
9.2	Internal call (intercom)	11
10	Reset of the phone	12

11	Answering machine	12
11.1	LED display	12
11.2	Setting the voice prompt language	12
11.3	Base key functions	13
11.4	Outgoing message	13
11.5	Turning answering machine on/off	14
11.6	Setting number of rings	14
11.7	Programming the remote access PIN code	14
11.8	Operation	14
11.9	Recording a memo	15
11.10	Playback of incoming messages and memo	15
11.11	Adjusting the speaker volume	15
11.12	Erasing messages	15
11.13	Memory full	15
11.14	Call screening	16
11.15	Message alert	16
11.16	Remote operation	16
12	Troubleshooting	17
13	Technical Data	17
14	Topcom warranty	18
14.1	Warranty period	18
14.2	Warranty handling	18
14.3	Warranty exclusions	18

Deutsch

1	Tasten	20
2	Display	21
3	Installation	21
3.1	Basisstation	21
3.2	Mehrfachladegerät	22
3.3	Mobilteil	22
4	Anzeige Batterie schwach	22
5	Betrieb	23
5.1	Mobilteil ein- und ausschalten	23
5.2	Durch das Menü navigieren	23
5.3	Sprache einstellen	23
5.4	Abgehende Anrufe	23
5.5	Ankommende Anrufe	23
5.6	Stummschaltung	24
5.7	Lautstärke einstellen	24
5.8	Paging-Funktion	24
5.9	Flash R-Taste	24
5.10	Ruftonlautstärke und Melodie einstellen	24
5.11	Tastenton einstellen	25
5.12	Bestätigungstöne des Mobilteils	25
5.13	Tastatursperre	25
5.14	Automatische Gesprächsannahme	25

5.15	Wahlverfahren einstellen	26
5.16	Mobilteil-Name	26
5.17	System-PIN ändern	26
5.18	Öko-Modus (niedrige Strahlung) ein-/ausschalten	26
5.19	Die alphanumerischen Tasten verwenden	27
6	Telefonbuch	27
6.1	Einen Telefonbucheintrag hinzufügen	27
6.2	Einen Telefonbucheintrag anrufen	28
6.3	Einen Namen oder eine Telefonnummer bearbeiten	28
6.4	Einen Eintrag löschen	28
6.5	Alle Einträge löschen	28
7	Anruferkennung (CLIP)	28
7.1	Neue Anrufe	29
7.2	Anrufliste aufrufen	29
7.3	Eine Nummer aus der Anrufliste anrufen	29
7.4	Eine Nummer aus der Anrufliste löschen	29
7.5	Alle Nummern aus der Anrufliste löschen	29
7.6	Eine Nummer aus der Anrufliste im Telefonbuch speichern	29
8	Ein Mobilteil an der Topcom Butler M1250 Basisstation anmelden	30
8.1	Eine Basisstation auswählen	30
8.2	Ein Mobilteil abmelden	30
9	Anrufweiterleitung und interne Anrufe zwischen Mobilteilen	31
9.1	Anrufweiterleitung und Konferenzschaltung während eines externen Gesprächs	31
9.2	Interner Anruf (Intercom)	31
10	Telefon zurücksetzen	32
11	Anrufbeantworter	32
11.1	LED-Display	32
11.2	Ansagesprache einstellen	33
11.3	Tastenfunktionen der Basisstation	33
11.4	Ansagetext	33
11.5	Anrufbeantworter ein-/ausschalten	34
11.6	Anzahl der Klingelzeichen einstellen	34
11.7	Fernzugriffs-PIN programmieren	35
11.8	Betrieb	35
11.9	Ein Memo aufnehmen	35
11.10	Gespeicherte Nachrichten und Memo abspielen	35
11.11	Lautsprecher-Lautstärke einstellen	36
11.12	Nachrichten löschen	36
11.13	Voller Speicher	36
11.14	Anrufüberprüfung	36
11.15	Alarm Neue Nachrichten	36
11.16	Fernbetätigung	37
12	Problemlösung	38
13	Technische Daten	38
14	Topcom Garantie	39
14.1	Garantiezeit	39
14.2	Abwicklung des Garantiefalls	39
14.3	Garantieausschlüsse	39

Svenska

1	Knappar	41
2	Display	42
3	Installation	42
3.1	Basenhet	42
3.2	Multiladdare	43
3.3	Handenhet	43
4	Batteriet är dåligt laddat	43
5	Användning	44
5.1	Slå på eller av handenheten	44
5.2	Navigera i menyn	44
5.3	Inställning av språk	44
5.4	Utgående samtal	44
5.5	Inkommande samtal	44
5.6	Sekretessfunktion	45
5.7	Ställa in volymen	45
5.8	Sökning	45
5.9	Knappen Paus (R)	45
5.10	Ställa in ringvolym och melodi	45
5.11	Knappljudsinställning	46
5.12	Bekräftelsesignaler för handenheten	46
5.13	Knapplås	46
5.14	Autosvar	46
5.15	Ställa in uppringningsläget	46
5.16	Handenhetens namn	47
5.17	Ändra systemets PIN-kod	47
5.18	ECO-läge (lågstrålände) PÅ/AV	47
5.19	Använda den alfanumeriska knappsatsen	47
6	Telefonbok	48
6.1	Läggatill en telefonbokspost	48
6.2	Ringa upp en telefonbokspost	48
6.3	Redigera namn eller nummer	48
6.4	Radera en post	49
6.5	Radera alla poster	49
7	Nummerpresentation (CLIP)	49
7.1	Nya samtal	49
7.2	Använda samtalslistan	49
7.3	Ringa ett nummer i samtalslistan	49
7.4	Radera ett nummer från samtalslistan	50
7.5	Radera alla nummer från samtalslistan	50
7.6	Lagra ett nummer från samtalslistan i telefonboksminnet	50
8	Registrering i en Topcom Butler M1250-basenhet	50
8.1	Välja en basenhet	50
8.2	Ta bort en handenhet	51
9	Samtalsöverföring och Intercom mellan två handenheter	51
9.1	Samtalsöverföring och konferenssamtal under ett externt samtal	51
9.2	Internt samtal (intercom)	51
10	Återställning av telefonen	52

11 Telefonsvarare	52
11.1 Lampdisplay	52
11.2 Ställa in röstmeddelandespråket	52
11.3 Funktioner för knapparna på basenheten	53
11.4 Utgående meddelade	53
11.5 Telefonsvarare på/av	54
11.6 Inställning av antalet signaler	54
11.7 Programmera PIN-koden för fjärråtkomst	54
11.8 Användning	55
11.9 Inspelning av ett memo	55
11.10 Uppspelning av inkommande meddelanden och memo	55
11.11 Justera högtalarvolymen	55
11.12 Radera meddelanden	55
11.13 Minne fullt	56
11.14 Samtalsgallring	56
11.15 Meddelandevarning	56
11.16 Fjärrstyrning	56
12 Felsökning	57
13 Tekniska data	58
14 Topcoms garanti	58
14.1 Garantiperiod	58
14.2 Garantiregler	58
14.3 Undantag till garantin	58

Dansk

1 Taster	60
2 Display	61
3 Installation	61
3.1 Telefonbaseenhed	61
3.2 Multioplader	62
3.3 Håndsæt	62
4 Indikering af lav batterikapacitet	62
5 Handling	63
5.1 Tænding og slukning af håndsættet	63
5.2 Navigering i menuen	63
5.3 Indstilling af sprog	63
5.4 Udgående opkald	63
5.5 Indkommende opkald	63
5.6 Lyd fra-funktionen	64
5.7 Indstilling af lydstyrken	64
5.8 Håndsætsøgning	64
5.9 Flash-tasten (R)	64
5.10 Indstilling af ringelydstyrke og -melodi	64
5.11 Indstilling af tastelyd	65
5.12 Håndsætkvitteringstøner	65
5.13 Tastlås	65
5.14 Autosvar	65

5.15	Indstilling af opkaldstilstand	65
5.16	Håndsætnavn	65
5.17	Ændring af systemets PIN	66
5.18	Aktivisering/deaktivering af ECO-tilstand (lavstråling)	66
5.19	Sådan bruges det alfanumeriske tastatur	66
6	Telefonbog	67
6.1	Tilføj et telefonnummer	67
6.2	Opkald til et nummer i telefonens telefonbog	67
6.3	Rediger navn eller nummer	67
6.4	Slet et nummer	67
6.5	Slet alle poster	67
7	Nummerviser (CLIP)	68
7.1	Nye opkald	68
7.2	Kontrol af opkaldslisten	68
7.3	Opkald til et nummer på opkaldslisten	68
7.4	Sletning af et nummer fra opkaldslisten	68
7.5	Sletning af alle numre på opkaldslisten	68
7.6	Lagring af et nummer fra opkaldslisten i telefonens hukommelse	68
8	Registrering til en Topcom B1250-baseenhed	69
8.1	Valg af baseenhed	69
8.2	Fjernelse af et håndsat	69
9	Viderestilling og samtaleanlæg imellem to håndsat	70
9.1	Viderestilling og conferenceopkald under et eksternt opkald	70
9.2	Internt opkald (samtaleanlæg)	70
10	Nulstilling af telefonen	70
11	Telefonsvarer	71
11.1	LED display	71
11.2	Indstilling af sproget for sufflørstemmen	71
11.3	Basens tastefunktioner	71
11.4	Udgående Besked	72
11.5	Tænd/Sluk for Telefonsvareren (On/Off)	72
11.6	Indstilling af antal ring	73
11.7	Programmering af PIN-koden for Fjernadgang	73
11.8	Betjening	73
11.9	indspilning af et memo	73
11.10	Afspilning af indkommende beskeder og memo	74
11.11	Regulering af lydstyrken i højtaleren	74
11.12	Sletning af beskeder	74
11.13	Hukommelse fuld	74
11.14	Opkaldssortering	74
11.15	Beskedsalarm	75
11.16	Fjernbetjening	75
12	Fejlsøgning	76
13	Tekniske data	76
14	Topcom-garanti	77
14.1	Garantiperiode	77
14.2	Garantiprocedure	77
14.3	Undtagelser fra garantien	77

Norsk

1	Knapper	79
2	Skjerm	80
3	Installering	80
3.1	Baseenhet	80
3.2	Multilader	81
3.3	Håndsett	81
4	Indikasjon for lavt batterinivå	81
5	Betjening	82
5.1	Slå håndsettet på eller av	82
5.2	Navigere i menyen	82
5.3	Stille inn språk	82
5.4	Utgående anrop	82
5.5	Innkommende anrop	82
5.6	Mikrofonsperre	82
5.7	Stille inn lydstyrken	83
5.8	Søking	83
5.9	Flash-tasten (R)	83
5.10	Stille inn ringetone og ringevolum	83
5.11	Innstilling av tastaturlyd	83
5.12	Bekreftelseslyder fra håndsettet	84
5.13	Tastelås	84
5.14	Auto-svar	84
5.15	Stille inn ringemodus	84
5.16	Navn på håndsett	84
5.17	Endre system-PIN	85
5.18	Slå ECO-modus (lav stråling) PÅ/AV	85
5.19	Bruke det alfanumeriske tastaturet	85
6	Telefonbok	86
6.1	Legge til en oppføring i telefonboken	86
6.2	Ring opp en oppføring i telefonboken	86
6.3	Redigere navn eller nummer	86
6.4	Slette en oppføring	86
6.5	Slette alle oppføringer	86
7	Innringer-ID (CLIP)	87
7.1	Nye anrop	87
7.2	Kontrollere anropslisten	87
7.3	Ring opp et nummer fra anropslisten	87
7.4	Slette et nummer fra anropslisten	87
7.5	Slette alle numre fra anropslisten	87
7.6	Lagre et nummer fra anropslisten i telefonbokminnet	87
8	Registrere på en Topcom Butler M1250-baseenhet	88
8.1	Velge en baseenhet	88
8.2	Fjerne et håndsett	88
9	Anropsoverføring og internsamtale mellom to håndsett	89
9.1	Spørreanrop og konferanse under en ekstern samtale	89
9.2	Intern samtale (intercom)	89
10	Nullstille telefonen	89

11	Telefonsvarer	90
11.1	LED-display	90
11.2	Stille inn språk for talestyring	90
11.3	Tastefunksjoner på baseenheten	90
11.4	Utgående melding	91
11.5	Slå telefonsvareren på/av	91
11.6	Stille inn antall ring	92
11.7	Programmere PIN-koden for fjernstyring	92
11.8	Betjening	92
11.9	Spille inn et notat	92
11.10	Avspilling av innkomne meldinger og notater	93
11.11	Justere høyttalervolumet	93
11.12	Slette meldinger	93
11.13	Minne fullt	93
11.14	Anropsfiltrering	93
11.15	Meldingsvarsling	94
11.16	Fjernstyring	94
12	Problemløsning	95
13	Tekniske data	95
14	Topcom-garanti	96
14.1	Garantiperiode	96
14.2	Garantihåndtering	96
14.3	Tilfeller der garantien ikke gjelder	96

Suomi

1	Näppäimet	98
2	Näyttö	99
3	Asennus	99
3.1	Tukiasema	99
3.2	Monilaturi	100
3.3	Luuri	100
4	Akun heikon varauksen merkkivalo	100
5	Käyttö	101
5.1	Luurin kytkeminen päälle tai pois	101
5.2	Valikossa liikkuminen	101
5.3	Kielen asettaminen 1	01
5.4	Lähtevät puhelut 1	01
5.5	Saapuvat puhelut	101
5.6	Mykistystoiminto	102
5.7	Äänenvoimakkuuden asettaminen	102
5.8	Haku	102
5.9	Flash-näppäin (R)	102
5.10	Soiton äänenvoimakkuuden ja melodian asettaminen	102
5.11	Näppäinäänten asetukset	103
5.12	Luurin vahvistusäänet	103
5.13	Näppäinlukko	103
5.14	Vastaja	103

5.15	Valintatilan asettaminen	103
5.16	Luurin nimi	104
5.17	Järjestelmän PIN-koodin vaihtaminen	104
5.18	Säästötilan (pieni säteily) kytkeminen päälle/pois	104
5.19	Aakkosnumeerisen näppäimistön käyttö	104
6	Muistio	105
6.1	Muistiokohdan lisääminen	105
6.2	Muistion numeroon soittaminen	105
6.3	Nimen tai numeron muokkaaminen	105
6.4	Kohdan poistaminen	106
6.5	Poista kaikki merkinnät	106
7	Numeronäyttötoiminto (CLIP)	106
7.1	Uudet puhelut	106
7.2	Puheluluettelon tarkastelu	106
7.3	Puhelulistalla olevaan numeroon soittaminen	106
7.4	Puhelulistalla olevan numeron poistaminen	107
7.5	Kaikkien numeroiden poistaminen puhelulistalta	107
7.6	Puhelulistalla olevan numeron tallentaminen muistion muistiin	107
8	Rekisteröinti Topcom Butler M1250 -tukiasemaan	107
8.1	Tukiaseman valinta	107
8.2	Luurin poistaminen	108
9	Soitonsiirto ja kahden luurin välinen kommunikointi	108
9.1	Soitonsiirto ja puhelinneuvottelu ulkoisen puhelun aikana	108
9.2	Sisäinen puhelu (intercom)	108
10	Luurin nollaus	108
11	Vastaaaja	109
11.1	Merkkivalo	109
11.2	Äänikehotteen kielen valinta	109
11.3	Tukiaseman näppäintoiminnot	110
11.4	Lähtevä viesti	110
11.5	Vastaaajan kytkeminen päälle/pois	111
11.6	Soittomäärän asettaminen	111
11.7	Etäkäytön PIN-koodin ohjelmointi	111
11.8	Käyttö	111
11.9	Muistion äänittäminen	112
11.10	Saapuvien viestien ja muistioiden toistaminen	112
11.11	Kaiuttimen äänenvoimakkuuden säätäminen	112
11.12	Viestien poistaminen	112
11.13	Muisti täynnä	112
11.14	Puheluiden seulonta	113
11.15	Viesti-ilmoitus	113
11.16	Etäkäyttö	113
12	Vianmääritys	114
13	Tekniset tiedot	114
14	Topcom-takuu	115
14.1	Takuuaika	115
14.2	Takuumenettely	115
14.3	Tilanteet, joissa takuuta ei ole	115

English

Safety Instructions

- Only use the charger plug supplied. Do not use other chargers, as this may damage the battery cells.
- Only insert rechargeable batteries of the same type. Never use ordinary, non-rechargeable batteries. Insert rechargeable batteries so they connect to the right poles (indicated in the battery compartment of the handset).
- Do not touch the charger and plug contacts with sharp or metal objects.
- The operation of some medical devices may be affected.
- The handset may cause an unpleasant buzzing sound in hearing aids.
- Do not place the basic unit in a damp room or at a distance of less than 1.5 m away from a water source. Keep water away from the handset.
- Do not use the telephone in environments where there is a risk of explosions.
- Dispose of the batteries and maintain the telephone in an environment-friendly manner.
- As this telephone cannot be used in case of a power cut, you should use a mains-independent telephone for emergency calls, e.g. a mobile phone.
- This telephone uses rechargeable batteries. You have to dispose of the batteries in an environment friendly manner according to your country regulations.

Disposal of the device (environment)

At the end of the product lifecycle, you should not throw this product into the normal household garbage but bring the product to a collection point for the recycling of electrical and electronic equipments. The symbol on the product, user guide and/or box indicate this.

Some of the product materials can be re-used if you bring them to a recycling point. By re-using some parts or raw materials from used products you make an important contribution to the protection of the environment.

Please contact your local authorities in case you need more information on the collection points in your area.

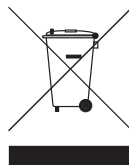











Cleaning

Clean the telephone with a slightly damp cloth or with an anti-static cloth. Never use cleaning agents or abrasive solvents.







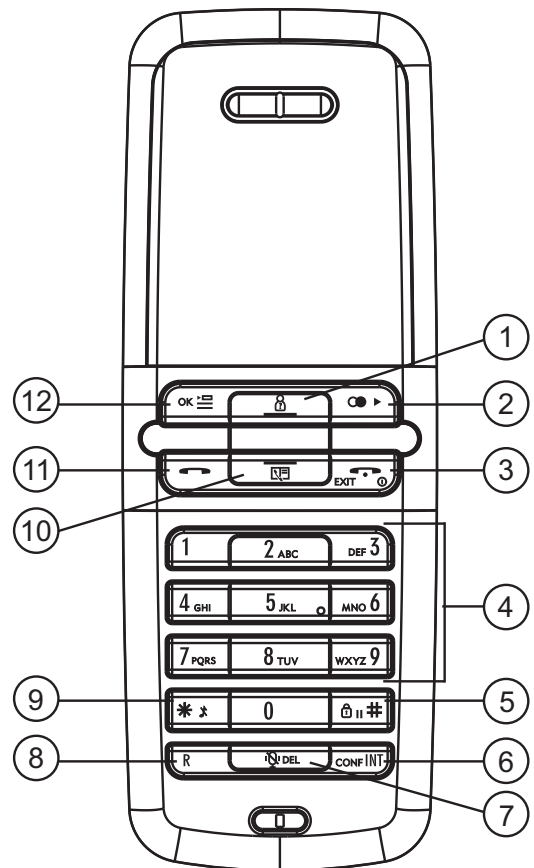

1 Buttons

Handset

1. Up / Call list button 
2. Redial / Right button 
3. On-hook / ON-OFF / EXIT button
 EXIT 
4. Alphanumerical buttons
5. Key lock / Pause button 
6. Int / Conf button INT
7. Mute / Delete button  DEL
8. Flash button R
9. Ringer on/off 
10. Down / Phonebook button 
11. Off-hook button 
12. Menu / OK button OK 



Base

13. Delete key 
14. Stop / Pause / Play button 
15. Message counter
16. Skip forward / Call screening on/off button

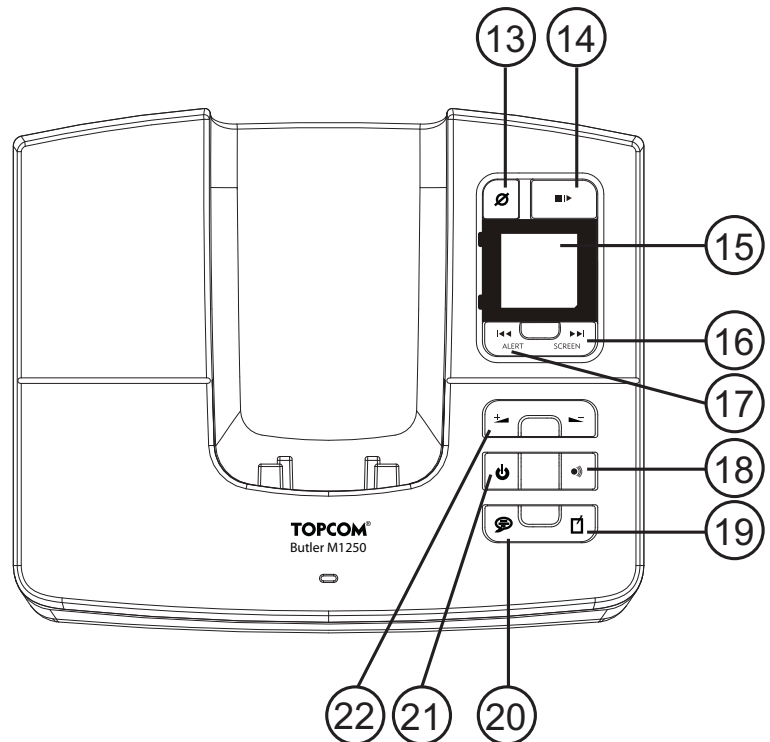
17. Skip back / Message alert on/off button

18. Paging button 
(to retrieve the handset)
19. Memo key 
20. OGM button 
21. Answering machine on/off 
22. Volume Up/Down

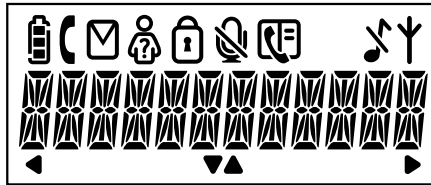

2 Display



Icon:	Meaning:
	Rechargeable battery level indicator
	You are online
	There are new messages in your voice mail
	New numbers in call list
	The keypad is locked
	Microphone is muted
	Memory records are being retrieved or set up
	When ring buzzer is turned off
	The antenna indicates the quality of reception. The antenna blinks when the handset is out of range!
	There are more digits on the left
	There are more digits on the right
	Scroll direction in the menu
BM1250 - x	x = handset number

3 Installation

3.1 Base

- Plug one end of the phone cable into the phone unit and the other end into the telephone line wall socket.
- Connect the small plug of the AC adaptor to the phone and the other end of the adapter cable to the electric socket.

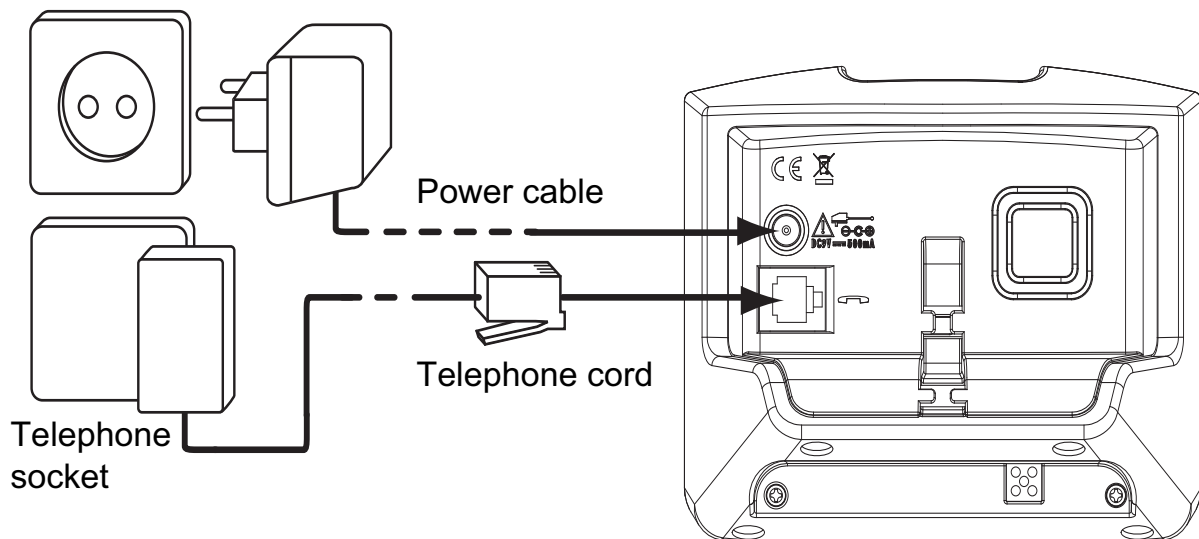



3.2 Multi charger

- Connect the AC adaptor to the electric socket

3.3 Handset

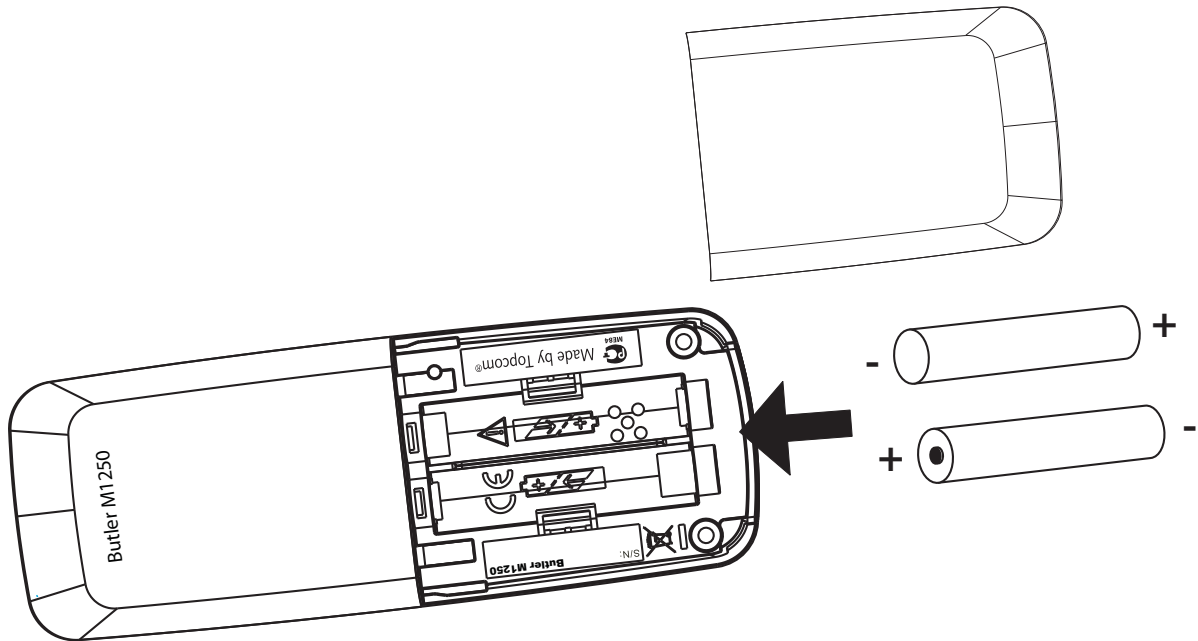

- Insert 2 rechargeable batteries (AAA) inside the battery compartment of the handset.



Put the handset on the base unit. Charge the handset for a period of 24 hours before using the handset for the first time. To extend the battery life time, discharge the batteries completely from time to time. As soon as the handset emits a warning tone or when the battery icon  is empty, you have to put it back on the base unit for charging.

4 Battery low indication

When the battery is empty, the handset no longer carries out operations. When a battery is completely empty and you have put the handset on the base unit for a short period of time, the Battery symbol will appear to be fully charged but this is actually not the case. The battery capacity will decrease rapidly. We advise you to put the handset on the base unit for 12 hrs so that it can be recharged completely.

-  Full battery
-  Empty battery

When you are in the middle of a conversation and the battery is almost empty, the handset will emit a warning signal. Place the handset on the base unit to charge.







5 Operation

5.1 Turning the handset on or off

To turn on the handset press the  key



To turn off the handset press and hold the  key until the display turns off.

5.2 Navigating the menu

The Butler M1250 has a menu system which is easy to use. Each menu leads to a list of options. To enter the menu, press the menu button  → Use the up  or down  key to scroll to the menu option you want. Press  to select further options or to confirm the setting displayed. The arrows on the display  and  shows the possible scroll direction in the menu. To go back in the menu press the **EXIT** key. To go back from any menu instantly press and hold the **EXIT** key.



5.3 Setting the language

Press menu button  → Use the down  button to scroll to '**Display**' and press 



→ Use the up or down button and select '**Language**' → Scroll to the language you want with the up  or down  key and select .

5.4 Outgoing calls



5.4.1 Making a phone call

Press the off-hook button . You will hear the dial tone → Enter the desired telephone number → Press the on-hook button  when you want to terminate the call.

5.4.2 Call setup with dial preparation

Enter the desired telephone number. An incorrect number can be corrected by means of the mute  button. When you haven't pressed a button for 20 seconds, the number you've already entered will disappear and the handset returns to standby mode → Press the off-hook button . The number will be dialled automatically → Press the on-hook button  when you want to terminate the call.

5.4.3 Redialing the last number dialed



Press the off-hook button  → You will hear the dial tone → Press the Redial key . The number you last called is dialled automatically.

5.5 Incoming calls



When a call comes in, the handset will start to ring → Press the off-hook button  to answer the incoming call.

5.6 Mute function

It is possible to deactivate the microphone during a conversation. Now you can speak openly without being heard by your correspondent.

Press the mute button  during a conversation. The microphone will be deactivated. The MUTE symbol  appears on the display → Press the mute button  again when you want to continue the conversation.

5.7 Setting the volume

During a conversation you can set the volume by pressing the up/down  /  buttons. You can set the volume alternatively in between 1-3.









5.8 Paging

When you press the paging button  on the base unit, the handset emits a ringing signal for 20 seconds. This signal helps you find a lost handset. Press any key to stop the ringing on a handset.

5.9 Flash button (R)











When you press the **R** button, also called flash or recall, the unit generates a line interruption (of 100 ms or 250 ms). It gives you the possibility to use the special services of your telephone provider and/or to transfer calls when you have a telephone exchange.

5.9.1 Setting the flash time







Press menu button OK  → Use the down  button to scroll to '**Settings**' and press OK 
→ Use the up  or down  button and select '**Recall**' → Scroll to the flash time you want with the up  or down  key and select OK .

5.10 Setting the ring volume and melody

5.10.1 Melody

Press menu button OK  → Use the down  button to scroll to '**Sound**' and press OK 
→ Use the up  or down  button and select '**Handset**' or '**Base**' → Use the up  or down  button and select '**Melody**' → Scroll to the melody you want with the up  or down  key and select OK .







5.10.2 Ring volume

Press menu button OK  → Use the down  button to scroll to '**Sound**' and press OK 
→ Use the up  or down  button and select '**Handset**' or '**Base**' → Use the up  or down  button and select '**Volume**' → Scroll to the volume you want with the up  or down  key and select OK .











You can turn the ringer volume of each individual handset on or off by simply press and hold the  key in standby.

5.11 Keytone setting

Press menu button OK  → Use the down  button to scroll to '**Sound**' and press OK 
→ Use the up  or down  button and select '**Key Tones**' → Select '**ON**' or '**OFF**' and press OK .



5.12 Handset confirmation tones

During successful or unsuccessful operation the handset will beep. This beep can be activated/deactivated:

Press menu button OK  → Use the down  button to scroll to '**Sound**' and press OK 
→ Use the up  or down  button and select '**Tones**' → Use the up  or down  button and select '**ON**' or '**OFF**' and confirm with OK .

5.13 Key lock







When the keypad is locked, pressing any key will have no effect during standby (except holding the  key).

Press and hold the  key →  appears on the display and the keypad is locked → Press and hold the  key again to un-lock the keypad.

When there is an incoming call, you can still answer the call by pressing the off-hook button . During the call, the keypad functions as normal. When the call is ended, the keypad will be locked again.

5.14 Auto answer

Auto answer enables you to answer an incoming call by simply picking up the handset from the charging cradle. You do not need to press a key to answer the call.

Press menu button OK  → Use the down  button to scroll to '**Settings**' and press OK  → Use the up  or down  button and select '**Autoanswer**' → Select '**ON**' or '**OFF**' and press OK .









5.15 Setting the dialling mode

There are two types of dialling mode:

DTMF/Tone dialling (the most common) (default)







Pulse dialling (for older installations)

To change the mode of dialling:

Press menu button OK  → Use the down  button to scroll to '**Settings**' and press OK  → Use the up  or down  button and select '**Dial Mode**' → Select '**Pulse**' or '**TONE**' you want with the up  or down  key and select OK .







5.16 Handset name

You can change the name that appears on the screen (max. 10 characters) during idle stage:

Press menu button OK  → Use the down  button to scroll to '**Display**' and press OK  → Use the up  or down  button and select '**Handset Name**' → The current handset name is shown → Delete the character by the mute  key → Use the keypad to enter the new name → Press the menu/OK button OK  to confirm.







5.17 Changing the system PIN

The system PIN code (default='0000') is used to protect various settings like register rights, access right to some menu's in the phone. You can change the PIN:

Press menu button OK  → Use the down  button to scroll to '**System**' and press OK  → Use the up  or down  button and select '**Change Pin**' → Enter the old PIN and press OK  → Enter the new PIN and press OK → Enter the new PIN again to confirm and press OK .

5.18 Switching the ECO (low radiation) mode on/off



When low radiation is activated the base will emit 10% less during standby compared to the normal power mode. During communication the handset power will be reduced depending on the distance between handset and base. You can turn this function on or of:

Press menu button OK  → Use the down  button to scroll to 'System' and press OK 
→ Use the up  or down  button and select 'Low Power' → Select 'ON' or 'OFF' and press OK  to confirm.

5.19 Using the alphanumerical keypad

With your telephone you can also enter alphanumeric characters. This is useful for entering a name into the phonebook, giving a name to a hand-set, ...

To select a letter, press the corresponding key as many times as is necessary. For example to select an 'A', press '2' once, to select a 'B', press '2' twice and so on. To select 'A' and then B consecutively, select 'A', wait until the cursor moves on to the next character, then press '2' twice.

To select a space, press 1. To erase a single character press the delete  DEL key. To delete all characters press and hold the delete  DEL key.







The keypad characters are as follows:

Key	First press	Second press	Third press	Fourth press	Fifth press	Sixth press	Seventh press	Eighth press
1	Space	1						
2	A	B	C	2				
3	D	E	F	3				
4	G	H	I	4				
5	J	K	L	5				
6	M	N	O	6				
7	P	Q	R	S	7			
8	T	U	V	8				
9	W	X	Y	Z	9			
0	0							

6 Phonebook

You can program 50 phonebook entries in the phone's memory. Names can be up to 12 characters long and numbers up to 20 digits.







6.1 Add a phonebook entries

Press menu button OK  → 'Phonebook' appears and press OK  again → Use the up  or down  button and select 'Add Record' → Enter the name you wish to store → Press the OK  button to confirm → Enter the telephone number → Press the OK  button to confirm.













If you wish to insert a pause, press the #/|| button on the location where you want a pause of 2 seconds.









6.2 Dial a phonebook entry

Press the phonebook button  to enter the phonebook → Press the up/down key  /  or enter the first character to search the name you want to dial → Press the redial/right  button to view details → Press the off-hook button  and the number will be dialed automatically → Press the on-hook button  when you want to terminate the call.





6.3 Edit name or number

Press menu button OK  → 'Phonebook' appears and press OK  again → Use the up  or down  button and select 'Edit Record' → Press the up/down key  /  or enter the first character to search the name you want to change → Press the OK  button to confirm → Delete the character by the mute 'M' key  → Use the keypad to enter the new name → Press the OK  button to confirm → Enter/delete the telephone number → Press the OK  button to confirm.

6.4 Delete an entry

Press menu button OK  → 'Phonebook' appears and press OK again → Use the up  or down  button and select 'Delete' → Press the up/down key  /  or enter the first character to search the name you want to delete → Press the OK  button to show the telephonenumber → Press the OK  button and 'Confirm?' appears → Press the menu/OK button OK  to delete or EXIT-button to skip back.

6.5 Delete all entries

Press menu button OK  → 'Phonebook' appears and press OK again → Use the up  or down  button and select 'Delete All' → Press OK  button and 'Confirm?' appears → Press the OK  button to delete all or EXIT-button to skip back.

7 Caller-ID function (CLIP)





The Topcom Butler M1250 displays the telephone numbers of incoming calls. This function is only possible if you are subscribed to a telephone operator that provides this service. Contact your telephone provider for more information. When you receive a call, the numbers are saved in a call list. This list can hold 20 telephone numbers (each of max. 20 digits). If the number is longer than 12 digits, you can press the  key to show the other digits!

7.1 New calls

When you've received a new unanswered call, the CLIP symbol  will blink on the display.

7.2 Consulting the call list

Press the call log button . The last received call is shown on the display. If the list is empty, 'EMPTY' is shown on the display. If not, You can see the name, number and date/time.*

You can scroll from name to number and date time by pressing the  button. Use the left scroll key  to scroll to the previous call. Use the  button to show the next call → You can leave the call list by pressing the EXIT  button.

* Only when the network sends the time/date together with the telephone number!!! On some networks with caller ID, time and date will not be displayed.

7.3 Calling a number from the call list

Scroll through the call list until the desired number is shown on the display → Press the off-hook button . The number will be dialled automatically.

7.4 Erasing a number from the call list

Scroll through the call list until the desired number is shown on the display → Press the menu button  and select '**Delete**' → Press OK after the confirmation request to confirm.

7.5 Erasing all numbers from the call list

You can only erase all numbers from the call list if all are read.

Press the menu button  and select '**Delete All**' → Press OK after the confirmation request to confirm.

7.6 Store a number from the call log into the phonebook memory

Scroll through the call list until the desired number is shown on the display → Press the menu button  and select '**Save**' → Edit the name if necessary and press OK → Edit the number if necessary and press OK.





8 Register to a Topcom Butler M1250 base

You can subscribe 4 handsets to one base unit. By default, each handset is subscribed as handset 1 on the base unit upon delivery (base unit 1).

!!! You only need to subscribe the handset if:







- The handset subscription has been removed from the base unit (e.g. for reinitialisation)
- If you want to subscribe a different handset to this base unit.

The below procedure is only applicable to a Topcom Butler M1250 handset and base unit!! Keep the paging key on the base unit pressed for 4 seconds. During one minute the base unit is in register mode and you must do the following to subscribe the handset:

Press menu button  → Use the  button to scroll to '**System**' and press  → Select '**Register**' → Enter the base PIN code (default='0000') and press . Enter the number of the base unit you would like to subscribe the handset to (1-4) → The unit will start searching for the base and when found it will register → If the PIN is wrong, the handset will restart the searching for the base → When the handset is registered, it will show the handset name and at the right the handset number.

8.1 Selecting a base unit

You can switch your handset between different registered base units if you have registered a handset to more than one base. You can manually select the base unit or automatically let the handset choose the nearest base.

Press menu button  → Use the  button to scroll to '**System**' and press  → Select '**Select base**' → Select '**Auto**' or the base number (1-4) by the up/down  /  keys and press .

8.2 Removing a handset

You can remove a handset from a base to allow another handset to be registered:

Press menu button  → Use the  button to scroll to '**System**' and press 

→ Select '**Delete HS**'. Press OK and select the handset you which to remove (1-4) → Press OK to confirm → Enter the PIN code (default='0000') and press .



You can only remove existing handsets and others then the one you are using.

9 Call transfer and Intercom between two handsets



These functions only work when more then one handset (like a Twin/Triple/Quattro version) is registered to the base!

9.1 Call transfer and conference call during an external call



During an external call, press the INT key followed by the number (1-4) of the other handset.

→ The other handset will start to ring:



- When the other handset takes the line you can talk internally.
If you hang up, the external line will be connected with the other handset.
If you press and hold the INT key for 3 seconds you can talk with the 2nd handset and external line at the same time (conference call)
- Or press the INT key again to return to the external call.

→ Press on-hook button  to end the call.

9.2 Internal call (intercom)

- In standby press the INT key followed by the number (1-4) of the other handset.
- The other handset will start to ring. You can stop the ringing by pressing the on-hook button .
- If the other handset answers the call by pressing the off-hook button  you can talk internally.
- Press the on-hook button  to end the call.

10 Reset of the phone

This will undo all changes and set back all default settings (ringer volume, ringer melody, etc). Press menu button OK  → Scroll to '**System**' and press OK  → Scroll to '**RESET**' and press OK → Enter the PIN code (default='0000') and press OK  → The unit will go back to standby.

Default handset settings are:

Handset volume	3
Handset melody	3
Flash time	Recall 1
Dial mode	Tone
AutoAnswer	On
Keypad tone	On
Receiver volume	2
PIN code	'0000'
ECO mode	OFF



All memories (redial, phonebook, call log,...) and handset name will not be erased!

11 Answering machine

The Butler M1250 has a built-in digital answering machine with a recording capacity of 14 minutes. The answering machine can be operated remotely and features the possibility of recording your own outgoing messages (OGM 1) (maximum of 40 seconds).

There are 2 possibilities:

- With OGM 1, the caller has the possibility to leave a message
- When memory is full, OGM 2 is activated. This pre-recorded outgoing message is played without the caller having the opportunity to leave a message











The max. recording time for each incoming message is 2 minutes

11.1 LED display









The LED display on the base indicates how many messages you have received. When there are new messages, the LED display on the base will blink and only indicate the amount of new messages. If the answering machine is switched off, the LED display does not light up. 'FL' will be shown on the display when the internal memory is full and no new messages can be recorded.

11.2 Setting the voice prompt language

The Butler M1250 has 4 voice prompt languages (see packing which languages are selectable) used for the pre-recorded OGM and some instructions:

Press menu button OK  → Use the down  button to scroll to '**Settings**' and press OK  → Use the up  or down  button and select '**DTAM**' → Use the up  or down  button and select '**TAM Languages**' → The correct language is shown → Use the up  or down  button to select the language → Press the menu/OK button OK  to confirm.

11.3 Base key functions

Key	Stand-by mode		During message play-back
	Press key briefly	Press key for 2 seconds	
	Play OGM	Record OGM	None
	Playback messages	Stop	Pause
 SCREEN	Set call screening on/off	None	Skip message
	Set volume speech	None	Set volume
	None	None	Pause
	None	Delete all messages	Delete message or delete OGM
	Answering on/off	None	None
 ALERT	Set new ICM alert beep on/off	None	Skip back
	Play memo	Record memo	None



11.4 Outgoing message

The outgoing message (OGM) is the message your caller hears when the answering machine picks up the call. The answering machine comes with two pre-recorded OGM:

- Answering function and possibility for callers to leave a message (answer and record mode) = “Hello, your call cannot be taken at the moment, so please leave your message after the tone”.
- Answering function without allowing callers to leave a message on the machine = “Hello, we’re sorry your call cannot be taken at the moment, and you cannot leave a message, so please call later”.

The standard mode is always set to answer and record. You can record your own message as below:

11.4.1 Recording outgoing message (OGM 1)

- Press the  key for two seconds.
- Record the outgoing message after the beep.
- Press the stop  key to stop recording.

11.4.2 Playback the outgoing message

To check the outgoing message now set:



- Press the  key.



To stop playing the OGM briefly press the stop  key.



11.4.3 Erasing the outgoing message

Erase the outgoing message as follows:

- Press the  key to play the outgoing message.
- Press the  key when the OGM is played back.

11.5 Turning answering machine on/off

If the answering machine is on, the LED display will light up and the machine will automatically pick up the line after a number of rings (see “11.6 Setting number of rings”).











- Press the  key to switch on the answering machine. The message counter LED will be turned on.
- Press the  key to switch off the answering machine. The message counter LED will be turned off.



Even if the answering machine is off, the machine will automatically pick up after 10 rings in order to enable remote activation (see “11.16 Remote operation”).

11.6 Setting number of rings











The number of rings after which the answering machine will answer calls can be set from 2 – 7 or ‘TS’ (‘Toll saver’). In Toll saver mode, the machine will answer after 4 rings if there are no new messages, and after 2 rings if there are new messages. If there are no new messages and you call your machine to check your messages remotely (see “11.16 Remote operation”), you can hang up after the 2nd ring. You do not need to pay connection fees and you know that you do not have any new messages.

Press menu button  → Use the down  button to scroll to ‘Settings’ and press 
 → Use the up  or down  button and select ‘DTAM’ → Use the up  or down  button and select ‘Ring Delay’ → The current ring delay is shown → Use the up  or down  button to select the ring delay between 2-7 or Toll Saver → Press the menu/OK button  to confirm.

11.7 Programming the remote access PIN code

The remote access PIN code is a 3-digit code used to operate the machine remotely (see “11.16 Remote operation”). The remote access PIN code is set to '000' by default.

11.7.1 Changing the VIP code

Press menu button  → Use the down  button to scroll to ‘Settings’ and press 
 → Use the up  or down  button and select ‘DTAM’ → Use the up  or down  button and select ‘RA PIN CODE’ → Enter the current VIP code → Press the menu/OK button  to confirm → Enter the new PIN code → Press the menu/OK button  to confirm → Re-enter the new PIN code → Press the menu/OK button  to confirm.

11.8 Operation



If a call is received and the answering machine is turned on, the answering machine will automatically pick up the line after the set number of rings.









If, during pick-up, nothing is said for 8 seconds, the line will be automatically disconnected.

11.9 Recording a memo

With the Butler M1250, you can record one memo. This memo is considered an incoming message that can be picked up later by the user. The max. recording time for a memo is 2 minutes.

- Press the  key for 2 seconds. After the beep, say your memo.
- Press the stop  key to stop recording.



11.10 Playback of incoming messages and memo

- Press the  key to play the messages and memos.
- The messages are played one at a time. If there are new messages, only the new messages (those that have not been heard yet) are played.
- During playback, you can:
 - go to the beginning of the current message by pressing the  key once.
 - go to the previous message by pressing the  key twice.
 - stop playback by pressing the stop  key.
 - interrupt playback by pressing the pause  key. Press the play  key again to restart playback.
 - go to the next message by pressing the  key.



You can also play only the memo message by pressing the memo button  shortly.

11.11 Adjusting the speaker volume

You can adjust the volume of call screening and message playback by pressing the  to increase or  to decrease.

11.12 Erasing messages



11.12.1 Erasing messages one at a time during playback

Start message playback as explained above.

- When the message to be erased starts playing, press the delete  key
- The display will show 'dL'.

11.12.2 Erase all messages

You can also erase all heard messages at one time. This erases only the messages that have already been heard. New messages are not erased.

- Press the delete  key for 2 secs.
- The display will show 'dL'.
- Press the delete  key again to confirm.

11.13 Memory full

If the memory is full, 'FU' will be shown on the display. If the answering machine is turned on and a call comes in, the machine will automatically play OGM 2 (answering machine function without recorded caller message).

- Erase all the messages after listening to them.
- The memory is free again.

11.14 Call screening

Call screening allows you to hear the caller while he is leaving a message. You can then decide if you want to talk to the caller directly.

To turn the call screening on/off:

- Press the **SCREEN** key during standby, the answering machine will emit one beep for on and 2 beeps for off.

11.15 Message alert

Message alert give you an indication that you have new message(s) saved in the answering machine. You will hear a short beep periodically.

To turn the message alert on/off:

- Press the **ALERT** key during standby, the answering machine will emit one beep for on and 2 beeps for off.

11.16 Remote operation

The answering machine can only be operated remotely using a touch-tone phone (DTMF ton selection system).

- Call your machine.
- Press the * button when the answering machine picks up the line and you hear the outgoing message.
- After the beep, slowly dial the VIP code (default='000'). If you have entered the code incorrectly you will hear the outgoing message again.
- Enter the next codes to use the desired function:

a) Listening to messages

- Press '2' (listen to messages). The answer machine will play the messages.

During playback, you have the following options:

- Press '2' to restart playback.
- Press '3' to go to the next message.
- Press '1' to go to the previous message.
- Press '2' to repeat the current message.
- Press '5' to stop playback.
- Press '0' to erase the current message.

b) Erasing all old messages

- After listening to all messages, press '0' twice to erase all messages.

c) Playing outgoing message

- Press '6' to play the outgoing message.

d) Playing memo

- Press '4' to play the memo message

e) Recording a memo

- Press '7' to start recording
- Say your message.
- Press '5' to stop recording.

f) Recording outgoing message

- Press '9' to start recording
- Say your message.
- Press '5' to stop recording.



Recording will be automatically interrupted after 40 seconds

g) Turning answering machine on/off

- Press the '8' key to switch on the answering machine.
- If you hear one beep it's turned on, two beeps = off.

12 Troubleshooting

Problem	Possible cause	Solution
No Display	Batteries not charged	Check the position of the batteries
		Recharge the batteries
No dialling tone	Telephone cable not properly connected	Check the connection of the telephone cable
Volume of conversation partner too low		Adjust the volume during the conversation by pressing the up/down keys
Handset ringer volume too low		Adjust the ringer volume
Not possible to dial a number	Wrong dial mode	See "Setting dial mode" to set the correct dial mode

13 Technical Data

Range:	up to 300 m in open space up to 50 m in buildings
Dialling options:	DTMF (tone) and Pulse
Batteries:	2 x 1.2V, 600 mAh AAA Type NiMH rechargeable
Max. standby time:	approx. 120 hours
Max. talk time:	12 hours
Ambient temperature:	+5 °C to +45 °C
Permitted relative air humidity:	25 to 85 %
Power supply base adapter:	220/230V , 50 Hz
Memories	50 with max. 20 digits and 12 characters

14 Topcom warranty

14.1 Warranty period

The Topcom units have a 24-month warranty period. The warranty period starts on the day the new unit is purchased. The warranty on batteries is limited to 6 months after purchase. Consumables or defects causing a negligible effect on operation or value of the equipment are not covered.

The warranty has to be proven by presentation of the original purchase receipt, on which the date of purchase and the unit-model are indicated.

14.2 Warranty handling

A faulty unit needs to be returned to a Topcom service centre including a valid purchase note. If the unit develops a fault during the warranty period, Topcom or its officially appointed service centre will repair any defects caused by material or manufacturing faults free of charge.

Topcom will at its discretion fulfil its warranty obligations by either repairing or exchanging the faulty units or parts of the faulty units. In case of replacement, colour and model can be different from the original purchased unit.

The initial purchase date shall determine the start of the warranty period. The warranty period is not extended if the unit is exchanged or repaired by Topcom or its appointed service centres.

14.3 Warranty exclusions

Damage or defects caused by incorrect treatment or operation and damage resulting from use of non-original parts or accessories not recommended by Topcom are not covered by the warranty.

Topcom cordless phones are designed to work with rechargeable batteries only. The damage caused by the use of non-rechargeable batteries is not covered under warranty.

The warranty does not cover damage caused by outside factors, such as lightning, water and fire, nor any damage caused during transportation.

No warranty can be claimed if the serial number on the units has been changed, removed or rendered illegible.

Any warranty claims will be invalid if the unit has been repaired, altered or modified by the buyer or by unqualified, non-officially appointed Topcom service centres.

Deutsch

Sicherheitshinweise

- Verwenden Sie nur den mitgelieferten Netzadapter. Verwenden Sie keine fremden Adapter, da die Batteriezellen beschädigt werden könnten.
- Verwenden Sie nur aufladbare Batterien des gleichen Typs. Verwenden Sie niemals normale, nicht aufladbare Batterien. Achten Sie beim Einlegen der Batterien auf die richtige Polarität (wie im Batteriefach des Mobilteils angegeben).
- Berühren Sie nicht die Lade- und Steckerkontakte mit spitzen oder metallischen Gegenständen.
- Medizinische Geräte können in ihrer Funktion beeinflusst werden.
- Das Mobilteil kann in Hörgeräten einen unangenehmen Brummtönen verursachen.
- Stellen Sie das Basisgerät nicht in einem feuchten Raum oder in einem Abstand von weniger als 1,5 m von einem Wasseranschluss auf. Lassen Sie kein Wasser an das Mobilteil kommen.
- Verwenden Sie das Telefon nicht in Umgebungen, in denen Explosionsgefahr besteht.
- Entsorgen Sie die Batterien und das Telefon auf umweltfreundliche Weise.
- Da bei Stromausfall das Telefonieren mit diesem Gerät nicht möglich ist, verwenden Sie bitte im Falle eines Notrufs ein stromnetzunabhängiges Telefon, z. B. ein Handy.
- In diesem Telefon werden wiederaufladbare Batterien verwendet. Entsorgen Sie die Batterien auf umweltfreundliche Weise und beachten Sie dabei die geltenden Vorschriften Ihres Landes.

Entsorgung des Geräts (Umweltschutz)

Am Ende der Lebensdauer des Produkts darf das Gerät nicht im normalen Hausmüll entsorgt werden. Bringen Sie es zu einer Sammelstelle zur Aufbereitung elektrischer und elektronischer Geräte. Das Symbol am Produkt, in der Bedienungsanleitung und/oder Verpackung zeigt dies an.

Einige der Materialien des Produkts können wieder verwendet werden, wenn Sie das Gerät in einer Aufbereitungsstelle abgeben. Mit der Wiederverwertung einiger Teile oder Rohmaterialien aus gebrauchten Produkten leisten Sie einen wichtigen Beitrag zum Umweltschutz.

Wenden Sie sich bitte an Ihre örtlichen Behörden, wenn Sie weitere Informationen über Sammelstellen in Ihrer Umgebung benötigen.

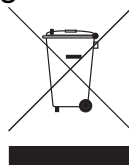











Reinigung

Reinigen Sie das Telefon mit einem leicht feuchten Lappen oder mit einem antistatischen Tuch. Verwenden Sie niemals Reinigungs- oder Scheuermittel.





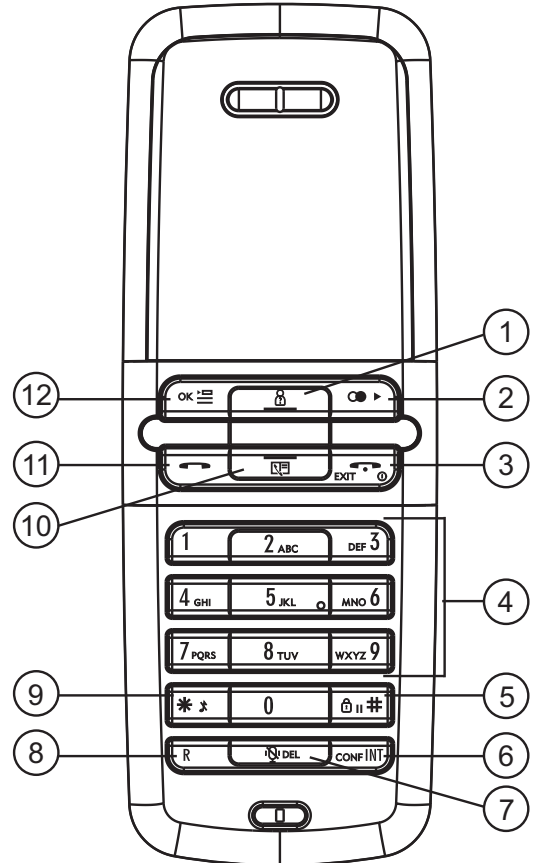

1 Tasten

Mobilteil

1. Nach-oben/Anrufliste 
2. Wahlwiederholung/Nach-rechts 
3. Auflegen/EIN-AUS/EXIT  EXIT 
4. Alphanumerische Tasten
5. Tastensperre/Pause 
6. Intern/Konferenz **INT**
7. Stummschalten/Löschen  DEL
8. Flash **R**
9. Ruffton EIN/AUS 
10. Nach-unten/Telefonbuch 
11. Gespräch annehmen 
12. Menü/OK ok 



Basisstation

13. Löschen-Taste 
14. Stopp- / Pause- / Wiedergabe-Taste 
15. Nachrichtenzähler
16. Weiter- / Anrufüberprüfung ein/aus Taste 
17. Zurück- / Alarm Neue Nachrichten ein/aus Taste 
18. Paging-Taste  (zum Finden des Mobilteils)
19. Memo-Taste 
20. Ansagetext-Taste (OGM) 
21. Anrufbeantworter ein- und ausschalten 
22. Lautstärke lauter/leiser

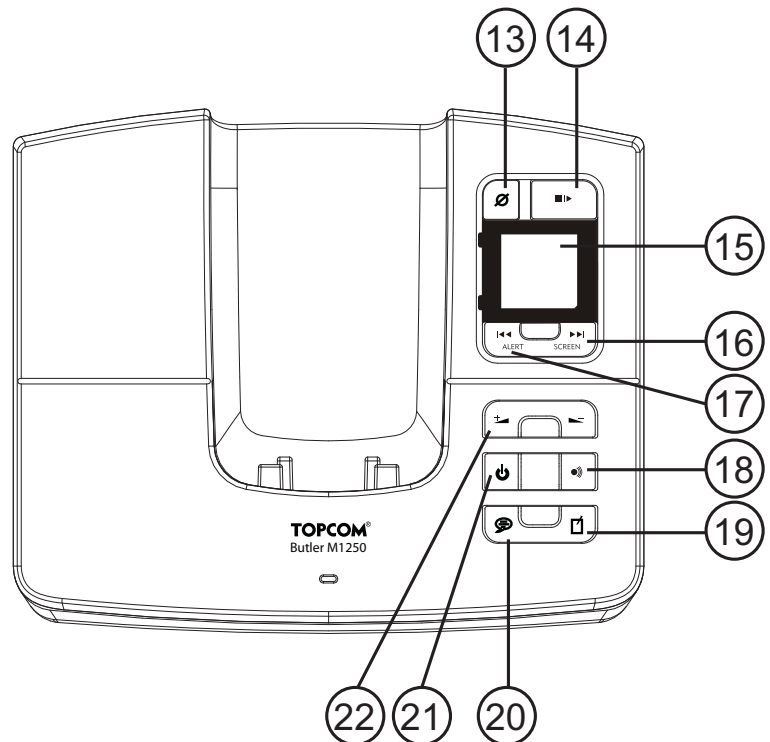

2 Display

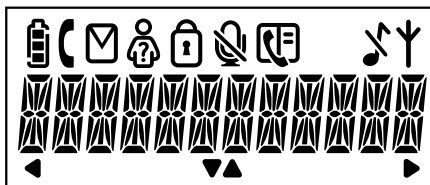

Symbol:	Bedeutung:
	Batteriestandsanzeige
	Sie sind online
	Neue Nachrichten in Ihrer Mailbox
	Neue Nummern in der Anrufliste
	Tastatursperre aktiviert
	Mikrofon stummgeschaltet
	Speichereinträge werden gesucht oder erzeugt
	Rufton ausgeschaltet
	Die Antenne gibt die Stärke des Empfangssignals an. Die Antenne blinkt, wenn sich das Mobilteil außer Reichweite befindet.
	Weitere Ziffern links
	Weitere Ziffern rechts
	Richtungen zum Durchblättern im Menü
BM1250 - x	x = Mobilteil-Nummer

3 Installation

3.1 Basisstation

- Verbinden Sie das eine Ende des Telefonkabels mit der Basisstation des Telefons und das andere Ende mit dem Telefonwandanschluss.
- Stecken Sie den kleinen Stecker des Adapters in das Telefon und das andere Ende des Adapterkabels in die Steckdose.

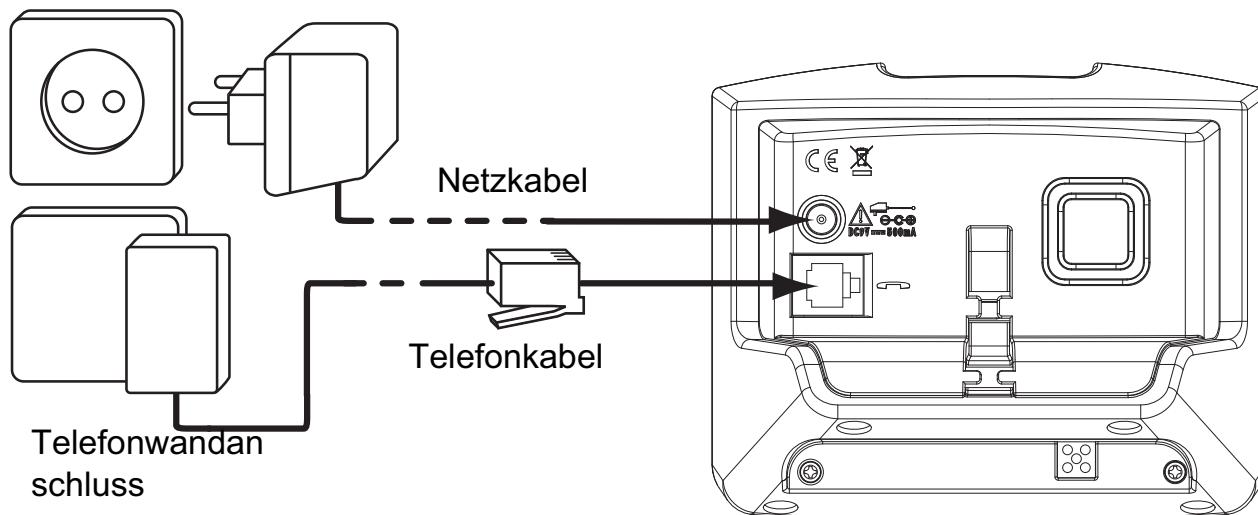



3.2 Mehrfachladegerät

- Verbinden Sie den Netzadapter mit der Steckdose

3.3 Mobilteil

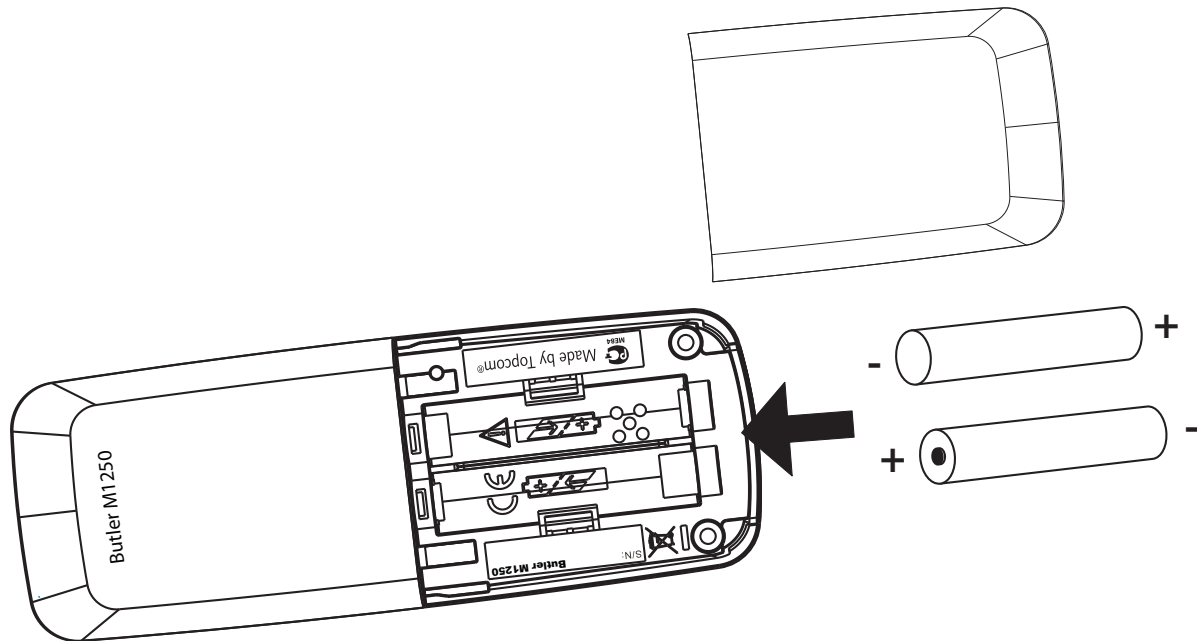

- Legen Sie 2 wiederaufladbare Batterien (AAA) in das Batteriefach des Mobilteils ein.



Stellen Sie das Mobilteil auf die Basisstation. Laden Sie das Mobilteil 24 Stunden auf, bevor Sie das Mobilteil zum ersten Mal benutzen. Um die Lebensdauer der Batterie zu erhöhen, entladen Sie die Batterien gelegentlich vollständig. Sobald das Mobilteil einen Warnton erzeugt oder wenn das Batteriesymbol  leer anzeigt, müssen Sie das Mobilteil zum Wiederaufladen auf die Basisstation stellen.

4 Anzeige Batterie schwach

Wenn die Batterie leer ist, funktioniert das Mobilteil nicht mehr. Wenn eine Batterie vollständig leer ist und Sie stellen das Mobilteil nur für kurze Zeit auf die Basisstation, so zeigt die Batterieanzeige voll aufgeladen an. Dies ist jedoch nicht der Fall. Die Batterieleistung wird rasch nachlassen. Stellen Sie das Mobilteil für 12 Stunden auf die Basisstation, so dass die Batterie vollständig aufgeladen wird.

-  Volle Batterie
-  Leere Batterie

Wenn die Batterie während eines Gesprächs fast leer ist, erzeugt das Mobilteil ein Warnsignal. Stellen Sie das Mobilteil zum Aufladen auf die Basisstation.







5 Betrieb

5.1 Mobilteil ein- und ausschalten







Drücken Sie die Taste , um das Mobilteil einzuschalten.

Drücken und halten Sie die Taste  gedrückt bis das Display erlischt, um das Mobilteil auszuschalten.

5.2 Durch das Menü navigieren

Das Butler M1250 verfügt über ein leicht zu bedienendes Menü-System. Jedes Menü besteht aus einer Reihe von Unterpunkten. Um das Menü aufzurufen, drücken Sie die Menütaste  →Gehen Sie mit der Taste Nach-oben  oder Nach-unten  zum gewünschten Menüpunkt. Drücken Sie , um weitere Menüpunkte aufzurufen oder um die angezeigte Einstellung zu bestätigen. Die Pfeile im Display  und  zeigen die möglichen Richtungen im Menü an. Um im Menü zurück zu gehen, drücken Sie die Taste **EXIT**. Um ein Menü sofort zu verlassen, halten Sie die Taste **EXIT** gedrückt.

5.3 Sprache einstellen



Drücken Sie die Taste Menü  →Gehen Sie mit der Taste Nach-unten  zu ‚Display‘ (Display) und drücken Sie  →Gehen Sie mit der Taste Nach-oben oder Nach-unten zu ‚Sprache‘ (Language) →Gehen Sie mit der Taste Nach-oben  oder Nach-unten  zur gewünschten Sprache und drücken Sie .

5.4 Abgehende Anrufe

5.4.1 Anruf tätigen

Drücken Sie die Taste Gespräch annehmen . Sie hören das Freizeichen →Geben Sie die gewünschte Telefonnummer ein →Drücken Sie die Taste Auflegen , wenn Sie das Gespräch beenden möchten.

5.4.2 Anrufen mit Vorwählen

Geben Sie die Telefonnummer ein. Eine falsche Nummer können Sie mithilfe der Taste Löschen  korrigieren. Wenn Sie 20 Sekunden lang keine Taste drücken, verschwindet die Nummer, die Sie eingegeben haben, und das Mobilteil kehrt in den Standby-Modus zurück →Drücken Sie die Taste Gespräch annehmen . Die Nummer wird automatisch gewählt →Drücken Sie die Taste Auflegen , wenn Sie das Gespräch beenden möchten.

5.4.3 Die letzte Telefonnummer erneut wählen



Drücken Sie die Taste Gespräch annehmen  →Sie hören das Freizeichen →Drücken Sie die Taste Wahlwiederholung . Die letzte Telefonnummer wird automatisch gewählt.

5.5 Ankommende Anrufe



Wenn Sie einen Anruf erhalten, beginnt das Mobilteil zu klingeln →Drücken Sie die Taste Gespräch annehmen , um das ankommende Gespräch anzunehmen.

5.6 Stummschaltung

Sie können das Mikrofon während eines Gesprächs deaktivieren. So können Sie sprechen, ohne dass Ihr Gesprächspartner Sie hört.

Drücken Sie während des Gesprächs die Taste Stummschalten . Das Mikrofon wird deaktiviert. Das Symbol STUMMSCHALTUNG  erscheint im Display → Drücken Sie die Taste Stummschalten  erneut, wenn Sie das Gespräch fortführen möchten.

5.7 Lautstärke einstellen

Sie können während eines Gesprächs die Lautstärke einstellen, indem Sie die Tasten Nach-oben/Nach-unten  /  drücken. Sie können die Lautstärke auf die Stufen 1 - 3 einstellen.









5.8 Paging-Funktion

Wenn Sie die Taste Paging  an der Basisstation drücken, klingelt das Mobilteil 20 Sekunden lang. Mit dieser Funktion können Sie Ihr Mobilteil wiederfinden. Drücken Sie eine beliebige Taste, um das Klingeln des Mobilteils zu beenden.

5.9 Flash R-Taste











Wenn Sie die Taste **R** drücken, die auch Flash- oder Recall-Taste genannt wird, erzeugt das Gerät eine Verbindungsunterbrechung (für 100 ms oder 250 ms). Auf diese Weise können Sie spezielle Dienste Ihres Netzanbieters nutzen und/oder Gespräche an eine Nebenstelle weiterleiten.

5.9.1 Flashzeit einstellen











Drücken Sie die Taste Menü OK  → Gehen Sie mit der Taste Nach-unten  zu **Einstell'** (Settings) und drücken Sie OK  → Wählen Sie mit der Taste Nach-oben  oder Nach-unten  **Flashzeit'** (Recall) → Gehen Sie mit der Taste Nach-oben  oder Nach-unten  zur gewünschten Flashzeit und drücken Sie OK .

5.10 Ruftonlautstärke und Melodie einstellen

5.10.1 Melodie

Drücken Sie die Taste Menü OK  → Gehen Sie mit der Taste Nach-unten  zu **Töne'** (Sound) und drücken Sie OK  → Wählen Sie mit der Taste Nach-oben  oder Nach-unten  **Tonruf Mobil'** (Handset) oder **Tonruf Basis'** (Base) → Wählen Sie mit der Taste Nach-oben  oder Nach-unten  **Melodie'** (Melody) → Gehen Sie mit der Taste Nach-oben  oder Nach-unten  zur gewünschten Melodie und drücken Sie OK .







5.10.2 Ruftonlautstärke

Drücken Sie die Taste Menü OK  → Gehen Sie mit der Taste Nach-unten  zu **Töne'** (Sound) und drücken Sie OK  → Wählen Sie mit der Taste Nach-oben  oder Nach-unten  **Tonruf Mobil'** (Handset) oder **Tonruf Basis'** (Base) → Wählen Sie mit der Taste Nach-oben  oder Nach-unten  **Lautst'** (Volume) → Gehen Sie mit der Taste Nach-oben  oder Nach-unten  zur gewünschten Lautstärke und drücken Sie OK .











Sie können die Ruftonlautstärke jedes einzelnen Mobilteils EIN oder AUS schalten, indem Sie einfach die Taste  im Standby-Modus gedrückt halten.

5.11 Tastenton einstellen

Drücken Sie die Taste Menü OK  →Gehen Sie mit der Taste Nach-unten  zu ‚Töne‘ (Sound) und drücken Sie OK  →Wählen Sie mit der Taste Nach-oben  oder Nach-unten  ‚MT-Tastenton‘ (Key Tones) →Wählen Sie EIN oder AUS und drücken Sie OK .





5.12 Bestätigungstöne des Mobilteils

Bei erfolgreicher oder gescheiterter Bedienung des Mobilteils ertönt ein Signalton. Dieser Signalton kann aktiviert und deaktiviert werden:

Drücken Sie die Taste Menü OK  →Gehen Sie mit der Taste Nach-unten  zu ‚Töne‘ (Sound) und drücken Sie OK  →Wählen Sie mit der Taste Nach-oben  oder Nach-unten  ‚MT-Töne‘ (Tones) →Wählen Sie mit der Taste Nach-oben  oder Nach-unten  EIN oder AUS und bestätigen Sie mit OK .







5.13 Tastatursperre

Wenn die Tastatursperre aktiviert ist, hat das Drücken einer beliebigen Taste im Standby-Modus keine Auswirkung (mit Ausnahme der Taste .

Halten Sie die Taste  gedrückt →  erscheint auf dem Bildschirm und die Tastatur wird gesperrt →Halten Sie die Taste  erneut gedrückt, um die Tastatursperre zu entfernen. Bei einem ankommenden Gespräch können Sie trotzdem den Anruf annehmen, indem Sie die Taste Gespräch annehmen  drücken. Während des Gesprächs funktioniert die Tastatur wie gewohnt. Nach dem Gespräch ist die Tastatursperre wieder aktiviert.

5.14 Automatische Gesprächsannahme

Mit der Funktion Automatische Gesprächsannahme können Sie einen ankommenden Anruf einfach durch Abheben des Mobilteils von der Ladestation annehmen. Sie müssen keine Taste drücken, um das Gespräch anzunehmen.

Drücken Sie die Taste Menü OK  →Gehen Sie mit der Taste Nach-unten  zu ‚Einstell‘ (Settings) und drücken Sie OK  →Wählen Sie mit der Taste Nach-oben  oder Nach-unten  ‚Auto Annahme‘ (Autoanswer) →Wählen Sie EIN oder AUS und drücken Sie OK .









5.15 Wahlverfahren einstellen

Es gibt zwei Wahlverfahren:

DTMF/Tonwahlverfahren (am häufigsten, voreingestellt)







Impulswahlverfahren (bei älteren Geräten)

Wahlverfahren ändern:

Drücken Sie die Taste Menü OK  → Gehen Sie mit der Taste Nach-unten  zu **‚Einstell‘** (Settings) und drücken Sie OK  → Wählen Sie mit der Taste Nach-oben  oder Nach-unten  **‚Wahlmodus‘** → Wählen Sie **‚Impuls‘** (Pulse) oder **‚DTMF‘** (TONE) mit der Taste Nach-oben  oder Nach-unten  und drücken Sie OK .







5.16 Mobilteil-Name

Sie können den Namen, der im Display angezeigt wird, ändern (max. 10 Zeichen), wenn kein Gespräch geführt wird:

Drücken Sie die Taste Menü OK  → Gehen Sie mit der Taste Nach-unten  zu **‚Display‘** (Display) und drücken Sie OK  → Wählen Sie mit der Taste Nach-oben  oder Nach-unten  **‚Mobilteil-Name‘** (Handset Name) → Der aktuelle Name des Mobilteils wird angezeigt → Löschen Sie die Zeichen mit der Taste Löschen  → Geben Sie mit der Tastatur den neuen Namen ein → Bestätigen Sie mit der Taste Menü/OK OK .







5.17 System-PIN ändern

Die System-PIN (voreingestellt auf ‚0000‘) dient zum Schutz einiger Einstellungen, wie z. B. Anmelderechte und Zugriffsrechte auf verschiedene Menüs des Telefons. Sie können die System-PIN ändern:

Drücken Sie die Taste Menü OK  → Gehen Sie mit der Taste Nach-unten  zu **‚System‘** (System) und drücken Sie OK  → Wählen Sie mit der Taste Nach-oben  oder Nach-unten  **‚PIN ändern‘** → Geben Sie die alte System-PIN ein und drücken Sie OK  → Geben Sie die neue System-PIN ein und drücken Sie OK → Geben Sie die neue PIN zur Bestätigung noch einmal ein und drücken Sie OK .

5.18 Öko-Modus (niedrige Strahlung) ein-/ausschalten



Wird die Funktion niedrige Strahlung aktiviert, sendet die Basisstation im Standby 10 % weniger Strahlung aus, im Vergleich zum normalen Modus. Während eines Gesprächs wird die Leistung des Mobilteils je nach Distanz zwischen Mobilteil und Basisstation reduziert. Sie können diese Funktion ein- und ausschalten:

Drücken Sie die Taste Menü OK  → Gehen Sie mit der Taste Nach-unten  zu **‚System‘** (System) und drücken Sie OK  → Wählen Sie mit der Taste Nach-oben  oder Nach-unten  **‚Niedrige RF-Leist‘** (Low Power) → Wählen Sie EIN oder AUS und bestätigen Sie mit OK .

5.19 Die alphanumerischen Tasten verwenden

Sie können mit Ihrem Telefon alphanumerische Zeichen eingeben. Das ist notwendig, um Namen in das Telefonbuch einzugeben, zum Benennen des Mobilteils, ...

Zur Auswahl eines Buchstabens drücken Sie die entsprechende Taste so oft wie notwendig. Um z. B. ein ‚A‘ zu wählen, drücken Sie die Taste ‚2‘ einmal, für ein ‚B‘ drücken Sie die Taste ‚2‘ zweimal usw. Um die Buchstaben ‚A‘ und ‚B‘ hintereinander einzugeben, wählen Sie ‚A‘. Warten Sie, bis der Cursor zur nächsten Stelle springt, und drücken Sie dann die Taste ‚2‘ zweimal.

Um eine Leerstelle einzugeben, drücken Sie die Taste ‚1‘. Um ein Zeichen zu löschen, drücken Sie die Taste Löschen  DEL. Um alle Zeichen zu löschen, halten Sie die Taste Löschen  DEL gedrückt.







Die Tastatur verfügt über folgende Zeichen:

Taste	Einmal drücken	Zweimal drücken	Dreimal drücken	Viermal drücken	Fünfmal drücken	Sechsmal drücken	Siebenmal drücken	Achtmal drücken
1	Leerstelle	1						
2	A	B	C	2				
3	D	E	F	3				
4	G	H	I	4				
5	J	K	L	5				
6	M	N	O	6				
7	P	Q	R	S	7			
8	T	U	V	8				
9	W	X	Y	Z	9			
0	0							

6 Telefonbuch

Sie können 50 Einträge im Telefonbuch speichern. Namen können bis zu 12 Zeichen und Telefonnummern bis zu 20 Ziffern lang sein.







6.1 Einen Telefonbucheintrag hinzufügen

Drücken Sie die Taste Menü  → ‚Telefonbuch‘ (Phonebook) erscheint im Display. Drücken Sie die Taste  erneut → Wählen Sie mit der Taste Nach-oben  oder Nach-unten  ‚Hinzufügen‘ (Add Record) → Geben Sie den Namen ein, den Sie speichern möchten → Bestätigen Sie mit der Taste  → Geben Sie die Telefonnummer ein → Bestätigen Sie mit der Taste .













Wenn Sie eine Pause eingeben möchten, drücken Sie die Taste # / II an der Stelle, an der Sie eine Pause von 2 Sekunden eingeben möchten.









6.2 Einen Telefonbucheintrag anrufen

Drücken Sie die Taste Telefonbuch , um das Telefonbuch zu öffnen → Drücken Sie die Taste Nach-oben/Nach-unten  /  oder geben Sie den ersten Buchstaben des Namens ein, den Sie suchen → Drücken Sie die Taste Wahlwiederholung/Nach-rechts , um den Eintrag zu sehen → Drücken Sie die Taste Gespräch annehmen . Die Nummer wird automatisch gewählt → Drücken Sie die Taste Auflegen , wenn Sie das Gespräch beenden möchten.





6.3 Einen Namen oder eine Telefonnummer bearbeiten

Drücken Sie die Taste Menü OK  → ‚**Telefonbuch**‘ (Phonebook) erscheint im Display. Drücken Sie die Taste OK  erneut → Wählen Sie mit der Taste Nach-oben  oder Nach-unten , ‚**Bearbeiten**‘ (Edit Record) → Drücken Sie die Taste Nach-oben/Nach-unten  /  oder geben Sie den ersten Buchstaben des Namens ein, den Sie ändern möchten → Bestätigen Sie mit der Taste OK  → Löschen Sie Zeichen mit der Taste Löschen  → Geben Sie mit der Tastatur den neuen Namen ein → Bestätigen Sie mit der Taste OK  → Geben Sie die Telefonnummer ein bzw. löschen Sie sie → Bestätigen Sie mit der Taste OK .

6.4 Einen Eintrag löschen

Drücken Sie die Taste Menü OK  → ‚**Telefonbuch**‘ (Phonebook) erscheint im Display. Drücken Sie die Taste OK erneut → Wählen Sie mit der Taste Nach-oben  oder Nach-unten , ‚**Löschen**‘ → Drücken Sie die Taste Nach-oben/Nach-unten  /  oder geben Sie den ersten Buchstaben des Namens ein, den Sie löschen möchten → Drücken Sie die Taste OK , um die Telefonnummer anzuzeigen → Drücken Sie die Taste OK , ‚**OK?**‘ (Confirm?) erscheint im Display → Drücken Sie die Taste Menü/OK OK  zum Löschen oder die Taste **EXIT** zum Abbrechen.

6.5 Alle Einträge löschen

Drücken Sie die Taste Menü OK  → ‚**Telefonbuch**‘ (Phonebook) erscheint im Display. Drücken Sie die Taste OK erneut → Wählen Sie mit der Taste Nach-oben  oder Nach-unten , ‚**Alle löscht**‘ (Delete All) → Drücken Sie die Taste OK , ‚**OK?**‘ (Confirm?) erscheint im Display → Drücken Sie die Taste OK , um alle Einträge zu löschen oder die Taste **EXIT** zum Abbrechen.

7 Anruferkennung (CLIP)





Das Topcom Butler M1250 zeigt die Telefonnummern ankommender Anrufe an. Diese Funktion kann nur genutzt werden, wenn Sie von Ihrem Netzanbieter für diesen Dienst angemeldet sind. Für weitere Informationen setzen Sie sich bitte mit Ihrem Netzanbieter in Verbindung. Wenn Sie einen Anruf erhalten, wird die Telefonnummer in einer Anrufliste gespeichert. Diese Liste kann 20 Telefonnummern (jede maximal 20 Ziffern) enthalten. Ist die Telefonnummer länger als 12 Ziffern, können Sie mit der Taste  die restlichen Ziffern anzeigen lassen!

7.1 Neue Anrufe

Befindet sich ein neuer entgangener Anruf in der Anrufliste, blinkt das CLIP-Symbol  im Display.

7.2 Anrufliste aufrufen

Drücken Sie die Taste Anrufliste . Der letzte angekommene Anruf erscheint im Display. Ist die Anrufliste leer, erscheint ‚LEER‘ im Display. Wenn nicht, erscheinen Name, Nummer und Datum/Uhrzeit.*

Sie können vom Namen zur Telefonnummer und zu Datum/Uhrzeit wechseln, indem Sie die Taste  drücken. Drücken Sie die Taste Nach-links , um zum vorherigen Anruf zu blättern. Drücken Sie die Taste , um den nächsten Eintrag anzuzeigen → Sie können die Anrufliste mit der Taste EXIT  verlassen.

*** Wird nur angezeigt, wenn Ihr Netz Uhrzeit und Datum mit der Telefonnummer übermittelt! Bei manchen Netzen mit Anruferkennung werden Uhrzeit und Datum nicht angezeigt.**

7.3 Eine Nummer aus der Anrufliste anrufen

Blättern Sie durch die Anrufliste, bis Sie die gewünschte Telefonnummer im Display sehen → Drücken Sie die Taste Gespräch annehmen . Die Nummer wird automatisch gewählt.

7.4 Eine Nummer aus der Anrufliste löschen

Blättern Sie durch die Anrufliste, bis Sie die gewünschte Telefonnummer im Display sehen → Drücken Sie die Taste Menü OK  und wählen Sie ‚Löschen‘ (Delete) → Drücken Sie die Taste OK, wenn Sie aufgefordert werden, den Befehl zu bestätigen.

7.5 Alle Nummern aus der Anrufliste löschen

Sie können alle Nummern aus der Anrufliste nur löschen, wenn alle gelesen wurden. Drücken Sie die Taste Menü OK  und wählen Sie ‚Alle löscht‘ (Delete All) → Drücken Sie die Taste OK, wenn Sie aufgefordert werden, den Befehl zu bestätigen.

7.6 Eine Nummer aus der Anrufliste im Telefonbuch speichern





Blättern Sie durch die Anrufliste, bis Sie die gewünschte Telefonnummer im Display sehen → Drücken Sie die Taste Menü OK  und wählen Sie ‚Speichern‘ (Save). → Bearbeiten Sie den Namen, wenn nötig, und drücken Sie OK → Bearbeiten Sie die Telefonnummer und drücken Sie OK.

8 Ein Mobilteil an der Topcom Butler M1250 Basisstation anmelden







Sie können bis zu 4 Mobilteile an einer Basisstation anmelden. Jedes Mobilteil ist standardmäßig bei Lieferung als Mobilteil 1 an der Basisstation angemeldet (Basisstation 1). !!! Sie müssen das Mobilteil nur anmelden, wenn

- das Mobilteil vorher von dieser Basisstation abgemeldet wurde (z. B. zur Neuinitialisierung)
- Sie ein anderes Mobilteil an die Basisstation anmelden möchten.

Die folgende Beschreibung gilt nur für Topcom Butler M1250 Mobilteile und Basisstationen! Halten Sie die Taste Paging an der Basisstation 4 Sekunden lang gedrückt. Die Basisstation befindet sich eine Minute lang im Anmeldemodus. Sie müssen folgendes tun, um das Mobilteil anzumelden:





Drücken Sie die Taste Menü OK  → Gehen Sie mit der Taste  zu ‚System‘ und drücken Sie OK  → Wählen Sie ‚Anmelden‘ (Select) → Geben Sie die System-PIN der Basisstation (0000) ein und drücken Sie OK . Geben Sie die Nummer der Basisstation ein, an die Sie das Mobilteil anmelden möchten (1 - 4) → Das Mobilteil sucht nach der Basisstation. Wenn es sie gefunden hat, wird es angemeldet → Wurde die PIN falsch eingegeben, sucht das Mobilteil erneut nach der Basisstation → Wenn das Mobilteil angemeldet wurde, erscheint der Name des Mobilteils und rechts im Display die Nummer des Mobilteils.

8.1 Eine Basisstation auswählen

Sie können Ihr Mobilteil an verschiedenen Basisstationen benutzen, wenn Sie das Mobilteil an mehr als einer Basisstation angemeldet haben. Sie können die Basisstation manuell wählen oder das Mobilteil automatisch die nächstgelegene Basisstation suchen lassen. Drücken Sie die Taste Menü OK  → Gehen Sie mit der Taste  zu ‚System‘ (System) und drücken Sie OK  → Wählen Sie ‚Basiswahl‘. → Wählen Sie ‚Auto‘ oder die Nummer der Basisstation (1 - 4) mit den Tasten Nach-oben/Nach-unten  /  und drücken Sie OK .

8.2 Ein Mobilteil abmelden

Sie können ein Mobilteil von einer Basisstation abmelden, um ein anderes Mobilteil anzumelden:

Drücken Sie die Taste Menü OK  → Gehen Sie mit der Taste  zu ‚System‘ (System) und drücken Sie OK  → Wählen Sie ‚MT abmelden‘ (Delete HS). Drücken Sie OK und wählen Sie das Mobilteil, das Sie entfernen möchten (1 - 4) → Bestätigen Sie mit OK → Geben Sie die System-PIN (0000) ein und drücken Sie OK .



Sie können nur ein Mobilteil abmelden, das Sie gerade nicht benutzen.

9 Anrufweiterleitung und interne Anrufe zwischen Mobilteilen



Diese Funktion kann nur genutzt werden, wenn mindestens 2 Mobilteile (z. B.: Twin/Triple/Quattro-Version) an der Basisstation angemeldet sind!

9.1 Anrufweiterleitung und Konferenzschaltung während eines externen Gesprächs



Drücken Sie während eines externen Gesprächs die Taste Intern und anschließend die Nummer des anderen Mobilteils (1 - 4).

→ Das andere Mobilteil klingelt:

- Wenn die Verbindung mit dem anderen Mobilteil hergestellt wurde, können Sie intern sprechen.
Wenn Sie auflegen, wird das externe Gespräch an das andere Mobilteil weitergeleitet.
Wenn Sie die Taste Intern 3 Sekunden gedrückt halten, können Sie mit dem zweiten Mobilteil und der externen Verbindung gleichzeitig sprechen (Konferenzschaltung).
- Oder drücken Sie die Taste Intern erneut, um zum externen Anruf zurückzuschalten.



→ Drücken Sie die Taste Auflegen , um das Gespräch zu beenden.

9.2 Interner Anruf (Intercom)

- Drücken Sie im Standby-Modus die Taste Intern und anschließend die Nummer des anderen Mobilteils (1 - 4).
- Das andere Mobilteil klingelt. Sie können das Klingeln beenden, indem sie die Taste Auflegen  drücken.
- Wird das Gespräch am anderen Mobilteil mit der Taste Gespräch annehmen  angenommen, können Sie intern sprechen.
- Drücken Sie die Taste Auflegen , um das Gespräch zu beenden.

10 Telefon zurücksetzen

Hierdurch werden alle Änderungen gelöscht und alle Voreinstellungen zurückgesetzt (Ruftonlautstärke, Ruftonmelodie, usw.).

Drücken Sie die Taste Menü OK  →Gehen Sie zu ‚**System**‘ (System) und drücken Sie OK  →Gehen Sie zu ‚**RESET**‘ (RESET) und drücken Sie OK →Geben Sie die System-PIN (0000) ein und drücken Sie OK  →Das Gerät kehrt in den Standby-Modus zurück.

Das Mobilteil hat folgende Voreinstellungen:

Mobilteil-Lautstärke	3
Mobilteil-Melodie	3
Flashzeit	Flashzeit 1
Wahlverfahren	DTMF
Automatische Annahme	EIN
Tastenton	EIN
Empfänger-Lautstärke	2
System-PIN	‘0000’
ÖKO-Modus	AUS



Alle Speicher (Wahlwiederholung, Telefonbuch, Anrufliste, ...) und der Name des Mobilteils werden nicht gelöscht!

11 Anrufbeantworter

Das Butler M1250 hat einen eingebauten digitalen Anrufbeantworter mit einer Aufnahmezeit von 14 Minuten. Der Anrufbeantworter kann fernabgefragt werden, und Sie können selbst einen Ansagetext aufnehmen (OGM 1) (maximal 40 Sekunden).

Es gibt zwei Möglichkeiten:

- Mit dem Ansagetext 1 kann der Anrufer eine Nachricht hinterlassen.
- Ist der Speicher voll, wird Ansagetext 2 (OGM 2) aktiviert. Dieser vorgeschaltete Ansagetext wird abgespielt, ohne dass der Anrufer die Möglichkeit hat, eine Nachricht zu hinterlassen.

Die maximale Aufnahmezeit für eine eingehende Nachricht beträgt 2 Minuten.











11.1 LED-Display

Das LED-Display der Basisstation zeigt an, wie viele Nachrichten Sie erhalten haben. Wurden neue Nachrichten gespeichert, blinkt das LED-Display an der Basisstation und es wird nur die Anzahl der neuen Nachrichten angezeigt. Ist der Anrufbeantworter ausgeschaltet, leuchtet das LED-Display nicht.









‘FL’ wird angezeigt, wenn der interne Speicher voll ist und keine neuen Nachrichten aufgezeichnet werden können.

11.2 Ansagesprache einstellen

Das Butler M1250 hat 4 Ansagesprachen (auf der Verpackung sind die wählbaren Sprachen angegeben), die für den vorgeschichterten Ansagetext und einige Anweisungen benutzt werden:

Drücken Sie die Menü-Taste  → Gehen Sie mit der Nach-unten-Taste  zu 'EINSTELL' (Settings) und drücken Sie  → Gehen Sie mit der Nach-oben-  oder Nach-unten-Taste  zu 'ANRUFBEANTW' (DTAM) → Gehen Sie mit der Nach-oben-  oder Nach-unten-Taste  zu 'AB SPRACHE' (TAM Languages) → Die aktuelle Sprache wird angezeigt → Wählen Sie mit der Nach-oben-  oder Nach-unten-Taste  die gewünschte Sprache → Bestätigen Sie mit der Menü-/OK-Taste .

11.3 Tastenfunktionen der Basisstation

Taste	Im Standby-Modus		Während eines Gesprächs Wiedergabe
	Taste kurz drücken	Taste 2 Sekunden drücken	
	Ansagetext abspielen	Ansagetext aufnehmen	Keine
	Nachrichten wiedergeben	Stopp	Pause
 SCREEN	Überprüfung ein-/ ausschalten	Keine	Nachricht überspringen
	Lautstärke einstellen	Keine	Lautstärke einstellen
	Keine	Keine	Pause
	Keine	Alle Nachrichten löschen	Nachricht löschen oder Ansagetext löschen
	Anrufbeantworter ein/aus	Keine	Keine
 ALERT	Alarmton bei neuem ankommenden Anruf ein/aus	Keine	Rückwärtstaste
	Memo abspielen	Memo aufnehmen	Keine



11.4 Ansagetext

Der Ansagetext (OGM) ist der Text, den der Anrufer hört, wenn der Anrufbeantworter den Anruf entgegennimmt. Der Anrufbeantworter wird mit zwei vorgeschichterten Ansagetexten geliefert:

- Anrufannahme mit der Möglichkeit für den Anrufer, eine Nachricht zu hinterlassen (Annahme und Aufnahme) = "Hello, your call can not be taken at the moment, so please leave your message after the tone".
- Anrufannahme ohne die Möglichkeit für den Anrufer, eine Nachricht zu hinterlassen = "Hello, we're sorry your call cannot be taken at the moment, and you cannot leave a message, so please call later".

Die Standardeinstellung ist immer Anrufannahme mit Aufnahme. Sie können Ihre eigene Nachricht folgendermaßen aufnehmen:

11.4.1 Ansagetext (OGM 1) aufnehmen

- Drücken Sie die Taste  zwei Sekunden.
- Nehmen Sie den Ansagetext nach dem Piepton auf.
- Drücken Sie die Stopp-Taste , um die Aufnahme zu beenden.

11.4.2 Ansagetext abspielen

Um den eingestellten Ansagetext zu prüfen:



- Drücken Sie die Taste .



Um das Abspielen des Ansagetextes zu stoppen, drücken Sie kurz die Stopp-Taste .



11.4.3 Ansagetext löschen

Löschen Sie den Ansagetext folgendermaßen:

- Drücken Sie die Taste , um den Ansagetext abzuspielen.
- Drücken Sie die Taste  während der Ansagetext wiedergegeben wird.

11.5 Anrufbeantworter ein-/ausschalten

Ist der Anrufbeantworter eingeschaltet, leuchtet das LED-Display und der Anrufbeantworter nimmt automatisch das Gespräch nach einer bestimmten Anzahl von Klingelzeichen an (siehe "11.6 Anzahl der Klingelzeichen einstellen").











- Drücken Sie die Taste , um den Anrufbeantworter einzuschalten. Der LED-Nachrichtenzähler wird eingeschaltet.
- Drücken Sie die Taste , um den Anrufbeantworter auszuschalten. Der LED-Nachrichtenzähler wird ausgeschaltet.



Auch wenn der Anrufbeantworter ausgeschaltet ist, nimmt er das Gespräch automatisch nach 10 Klingelzeichen an, um eine Fernaktivierung zu ermöglichen (siehe "11.16 Fernbetätigung").

11.6 Anzahl der Klingelzeichen einstellen









Die Anzahl der Klingelzeichen, nach denen der Anrufbeantworter ein Gespräch annimmt, kann auf 2 – 7 oder 'TS' ('GEB-SPARER' (Toll Saver)) eingestellt werden. Im TS-Modus nimmt der Anrufbeantworter den Anruf nach 4 Klingelzeichen an, wenn keine neuen Nachrichten gespeichert wurden und nach 2 Klingelzeichen, wenn neue Nachrichten gespeichert wurden. Wenn keine neuen Nachrichten vorhanden sind, können Sie nach dem zweiten Klingelzeichen einhängen, wenn Sie den Anrufbeantworter per Fernaktivierung auf neue Nachrichten prüfen (siehe "11.16 Fernbetätigung"). So sparen Sie Verbindungskosten und wissen, dass Sie keine neuen Nachrichten haben.

Drücken Sie die Menü-Taste  →Gehen Sie mit der Nach-unten-Taste  zu 'EINSTELL' (Settings) und drücken Sie  → Gehen Sie mit der Nach-oben-  oder Nach-unten-Taste  zu 'ANRUFBEANTW' (DTAM) →Gehen Sie mit der Nach-oben-  oder Nach-unten-Taste  zu 'ANZ TONRUF' (Ring Delay) →Die derzeit eingestellte Anzahl der Klingelzeichen wird angezeigt →Wählen Sie mit der Nach-oben-  oder Nach-unten-Taste  die Anzahl der Klingelzeichen zwischen 2 und 7 oder die Einstellung 'GEB-SPARER' (Toll Saver) →Bestätigen Sie mit der Menü-/OK-Taste .

11.7 Fernzugriffs-PIN programmieren

Die Fernzugriffs-PIN ist eine dreistellige Zahlenfolge zur Fernabfrage des Anrufbeantworters (siehe "11.16 Fernbetätigung"). Die Fernzugriffs-PIN ist auf '000' voreingestellt.

11.7.1 VIP-Code ändern

Drücken Sie die Menü-Taste OK  → Gehen Sie mit der Nach-unten-Taste  zu 'EINSTELL' (Settings) und drücken Sie OK  → Gehen Sie mit der Nach-oben-  oder Nach-unten-Taste  zu 'ANRUFBEANTW' (DTAM) → Gehen Sie mit der Nach-oben-  oder Nach-unten-Taste  zu 'FERNABFR-PIN' (RA PIN CODE) → Geben Sie den aktuellen VIP-Code ein → Bestätigen Sie mit der Menü-/OK-Taste OK  → Geben Sie die neue PIN ein → Bestätigen Sie mit der Menü-/OK-Taste OK  → Geben Sie die neue PIN erneut ein → Bestätigen Sie mit der Menü-/OK-Taste OK .

11.8 Betrieb



Wenn ein Anruf ankommt und der Anrufbeantworter eingeschaltet ist, nimmt der Anrufbeantworter automatisch den Anruf nach der eingestellten Anzahl der Klingelzeichen an.









Wenn nach der Anrufannahme 8 Sekunden lang nichts gesprochen wird, wird die Verbindung automatisch getrennt.

11.9 Ein Memo aufnehmen

Mit dem Butler M1250 können Sie ein Memo aufnehmen. Dieses Memo wird wie eine eingehende Nachricht behandelt, die später vom Benutzer abgehört werden kann. Die maximale Aufnahmezeit eines Memos beträgt 2 Minuten.

- Drücken Sie die Taste  zwei Sekunden lang. Sprechen Sie Ihr Memo nach dem Piepton.
- Drücken Sie die Stopp-Taste , um die Aufnahme zu beenden.



11.10 Gespeicherte Nachrichten und Memo abspielen

- Drücken Sie die Taste , um die Nachrichten und Memos abzuspielen.
- Die Nachrichten werden nacheinander abgespielt. Sind neue Nachrichten vorhanden, werden nur die neuen Nachrichten (die noch nicht abgehört wurden) abgespielt.
- Während der Wiedergabe können Sie:
 - Zum Anfang der aktuellen Nachricht springen, indem Sie einmal die Taste  drücken.
 - Zur vorherigen Nachricht springen, indem Sie zweimal die Taste  drücken.
 - Die Wiedergabe beenden, indem Sie die Stopp-Taste  drücken.
 - Die Wiedergabe unterbrechen, indem Sie die Pausentaste  drücken. Drücken Sie die Wiedergabetaste  erneut, um die Nachrichten weiter abzuspielen.
 - Zur nächsten Nachricht gehen, indem Sie die Taste  drücken.



Sie können auch nur das Memo abspielen, indem Sie kurz auf die Memo-Taste  drücken.

11.11 Lautsprecher-Lautstärke einstellen

Sie können die Lautstärke zur Überprüfung und die Wiedergabe der Nachrichten einstellen, indem Sie  für lauter oder  für leiser drücken.

11.12 Nachrichten löschen



11.12.1 Nachrichten nacheinander während der Wiedergabe löschen

Starten Sie die Wiedergabe der Nachrichten wie oben beschrieben.

- Beginnt die Wiedergabe der Nachricht, die Sie löschen möchten, drücken Sie die Löschen-Taste .
- Im Display erscheint 'dL'.

11.12.2 Alle Nachrichten löschen

Sie können auch alle gehörten Nachrichten auf einmal löschen. Hierbei werden nur die Nachrichten gelöscht, die bereits abgehört wurden. Neue Nachrichten werden nicht gelöscht.

- Drücken Sie die Taste  zwei Sekunden lang.
- Im Display erscheint 'dL'.
- Drücken Sie die Löschtaste  erneut zur Bestätigung.

11.13 Voller Speicher

Wenn der Speicher voll ist, erscheint 'FU' im Display. Ist der Anrufbeantworter eingeschaltet und ein Anruf kommt an, spielt der Anrufbeantworter automatisch Ansagetext 2 ab (Anrufbeantworterfunktion ohne Aufnahmemöglichkeit).

- Löschen Sie alle Nachrichten, nachdem Sie sie abgehört haben.
- Der Speicher ist wieder leer.

11.14 Anrufüberprüfung

Mit der Funktion Anrufüberprüfung, können Sie den Anrufer hören, während er eine Nachricht hinterlässt. Dann können Sie entscheiden, ob Sie direkt mit dem Anrufer sprechen möchten.

Anrufüberprüfung ein-/ausschalten:

- Drücken Sie die Taste **ÜBERPRÜFUNG** im Standby-Modus. Der Anrufbeantworter erzeugt einen Piepton beim Einschalten und zwei Pieptöne beim Ausschalten.

11.15 Alarm Neue Nachrichten

Der Alarm Neue Nachrichten zeigt an, dass neue Nachrichten auf dem Anrufbeantworter gespeichert wurden. Sie hören einen kurzen Signalton.

Alarm Neue Nachrichten ein-/ausschalten:

- Drücken Sie die Taste **ALARM NEUE NACHRICHTEN** im Standby-Modus. Der Anrufbeantworter erzeugt einen Piepton beim Einschalten und zwei Pieptöne beim Ausschalten.

11.16 Fernbetätigung

Der Anrufbeantworter kann nur mit einem Touch-Tone-Telefon (DTMF Tonauswahlsystem) fernbedient werden.

- Rufen Sie Ihr Gerät an.
- Drücken Sie die Taste ✖, wenn der Anrufbeantworter das Gespräch annimmt und hören Sie den Ansagetext.
- Wählen Sie nach dem Piepton langsam den VIP-Code (voreingestellt auf '000'). Wurde der Code falsch eingegeben, hören Sie den Ansagetext erneut.
- Geben Sie einen der nachfolgenden Codes ein, um die gewünschte Funktion zu nutzen:

a) Nachrichten abhören

- Auf '2' drücken (Nachrichten abhören). Der Anrufbeantworter spielt die Nachrichten ab. Während der Wiedergabe haben Sie die folgenden Optionen:
- Drücken Sie die '2', um die Wiedergabe erneut zu starten.
- Drücken Sie die '3', um zur nächsten Nachricht zu springen.
- Drücken Sie die '1', um zur vorherigen Nachricht zu springen.
- Drücken Sie die '2', um die aktuelle Nachricht zu wiederholen.
- Drücken Sie die '5', um die Wiedergabe zu beenden.
- Drücken Sie die '0', um die aktuelle Nachricht zu löschen.

b) Alle alten Nachrichten löschen

- Nach dem Abhören aller Nachrichten, drücken Sie zweimal die '0', um alle Nachrichten zu löschen.

c) Ansagetext abspielen

- Drücken Sie die '6', um den Ansagetext abzuspielen.

d) Memo abspielen

- Drücken Sie die '4', um das Memo abzuspielen.

e) Ein Memo aufnehmen

- Drücken Sie die '7', um die Aufnahme zu starten.
- Sprechen Sie Ihren Text ein.
- Drücken Sie die '5', um die Aufnahme zu beenden.

f) Ansagetext aufnehmen

- Drücken Sie die '9', um die Aufnahme zu starten.
- Sprechen Sie Ihren Text ein.
- Drücken Sie die '5', um die Aufnahme zu beenden.



Die Aufnahme wird automatisch nach 40 Sekunden abgebrochen.

g) Anrufbeantworter ein-/ausschalten

- Drücken Sie auf '8', um den Anrufbeantworter einzuschalten.
- Hören Sie einen Piepton, ist er eingeschaltet, hören Sie zwei Pieptöne, ist er ausgeschaltet.

12 Problemlösung

Problem	Mögliche Ursache	Lösung
Kein Display	Batterien sind nicht geladen	Überprüfen Sie die Position der Batterien
		Batterien aufladen
Kein Freizeichen	Das Telefonkabel ist nicht richtig angeschlossen	Prüfen Sie die Verbindung des Telefonkabels
Die Lautstärke des Gesprächspartners ist zu leise		Passen Sie die Lautstärke während des Gesprächs mit den Tasten Nach-oben/Nach-unten an
Ruftonlautstärke des Mobilteils ist zu leise		Passen Sie die Ruftonlautstärke an
Es ist nicht möglich, eine Nummer zu wählen	Falsches Wahlverfahren	Siehe „Wahlverfahren einstellen“, um das richtige Wahlverfahren einzustellen.

13 Technische Daten

Reichweite:	bis zu 300 m im Freien bis zu 50 m in Gebäuden
Wahlverfahren:	DTMF (Tonwahl) und Impulswahl
Batterien:	2 x 1,2 V, 600 mAh AAA Typ NiMH wiederaufladbar
Max. Standby-Zeit:	ca. 120 Std.
Max. Sprechzeit:	12 Std.
Umgebungstemperatur:	+5 °C bis +45 °C
Erlaubte relative Luftfeuchtigkeit:	25 bis 85 %
Netzadapter der Basisstation:	220 / 230 V, 50 Hz
Speicher	50 Einträge mit max. 20 Ziffern und 12 Zeichen

14 Topcom Garantie

14.1 Garantiezeit

Topcom Geräte haben eine 24-monatige Garantiezeit. Die Garantiezeit beginnt an dem Tag, an dem das neue Gerät erworben wurde. Die Garantie für Batterien ist auf 6 Monate nach Erwerb begrenzt. Verschleißteile oder Mängel, die den Wert oder die Gebrauchstauglichkeit des Geräts nur unerheblich beeinflussen, sind von der Garantie ausgeschlossen.

Der Garantieanspruch muss durch den Originalkaufbeleg, auf dem das Kaufdatum und das Gerätemodell ersichtlich sind, nachgewiesen werden.

14.2 Abwicklung des Garantiefalls

Senden Sie das fehlerhafte Gerät mit dem gültigen Kaufbeleg an ein Topcom Service-Zentrum.

Tritt ein Gerätefehler innerhalb der Garantiezeit auf, übernimmt Topcom oder ein autorisiertes Service-Zentrum unentgeltlich die Reparatur jedes durch einen Material- oder Herstellungsfehler aufgetretenen Defekts.

Topcom wird nach eigenem Ermessen die Garantieansprüche mittels Reparatur oder Austausch des fehlerhaften Geräts oder von Teilen des fehlerhaften Geräts erfüllen. Bei einem Austausch können Farbe und Modell vom eigentlich erworbenen Gerät abweichen. Das ursprüngliche Kaufdatum bestimmt den Beginn der Garantiezeit. Die Garantiezeit verlängert sich nicht, wenn das Gerät von Topcom oder einem seiner autorisierten Service-Zentren ausgetauscht oder repariert wird.

14.3 Garantieausschlüsse

Schäden oder Mängel, die durch unsachgemäße Handhabung oder Betrieb verursacht werden sowie Defekte, die durch die Verwendung von Nicht-Originalteilen oder die Verwendung von nicht von Topcom empfohlenem Zubehör entstehen, werden nicht von der Garantie abgedeckt.

Schnurlose Telefone von Topcom wurden so konstruiert, dass sie ausschließlich mit wiederaufladbaren Batterien funktionieren. Ein durch nicht-wiederaufladbare Batterien verursachter Schaden fällt nicht unter die Garantieleistung.

Die Garantie deckt keine Schäden ab, die durch äußere Einflüsse entstanden sind, wie z. B. Blitzeinschlag, Wasser, Brände oder auch jegliche Transportschäden.

Wenn die Seriennummer des Geräts verändert, entfernt oder unleserlich gemacht wurde, kann keine Garantie in Anspruch genommen werden.

Alle Garantieansprüche erlöschen, wenn das Gerät durch den Käufer oder durch unqualifizierte und nicht offiziell anerkannte Topcom Service-Zentren repariert, verändert oder umgebaut wurde.

Svenska

Säkerhetsföreskrifter

- Använd endast den medföljande laddaren. Använd inte andra laddare, eftersom det kan skada battericellerna.
- Sätt endast i uppladdningsbara batterier av samma sort. Använd aldrig vanliga, ej uppladdningsbara batterier. Sätt i de uppladdningsbara batterierna så att de ansluter till rätt poler (indikeras i handenhetens batterifack).
- Rör inte vid laddaren eller kontakterna med vassa föremål eller metallföremål.
- Viss medicinsk utrustning kan påverkas.
- Handenheten kan orsaka ett obehagligt surrande ljud i hörapparater.
- Placera inte basenheten i ett fuktigt rum eller mindre än 1,5 meter från en vattenkälla. Håll vatten borta från handenheten.
- Använd inte telefonen i miljöer där det finns risk för explosioner.
- Gör dig av med batterier och underhåll telefonen på ett miljövänligt sätt.
- Eftersom telefonen inte kan användas vid strömavbrott, bör du använda en telefon som är oberoende av elnätet för nödsamtal, t.ex. en mobiltelefon.
- I den här telefonen används uppladdningsbara batterier. Batterierna måste avfallshanteras på ett miljövänligt sätt i enlighet med föreskrifterna i det land du bor.

Kassera apparaten (på ett miljövänligt sätt)

I slutet av produktens livscykel, ska du inte kasta den här produkten i de vanliga hushållssoporna utan lämna den på en avfallsstation för återvinning av elektronisk utrustning. Detta markeras med hjälp av symbolen på produkten, bruksanvisningen och/eller förpackningen.

En del av produktmaterialet kan återanvändas om du tar det till en återvinningsstation. Genom att återvinna vissa delar eller råmaterial från uttjänta produkter kan du göra en betydande insats för att skydda miljön.

Var vänlig kontakta dina lokala myndigheter för mer information om insamlingsställen i ditt område.

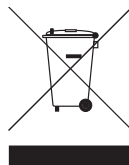

Rengöring

Rengör telefonen med en lätt fuktad eller antistatisk trasa. Använd aldrig rengöringsmedel eller slipande lösningsmedel.







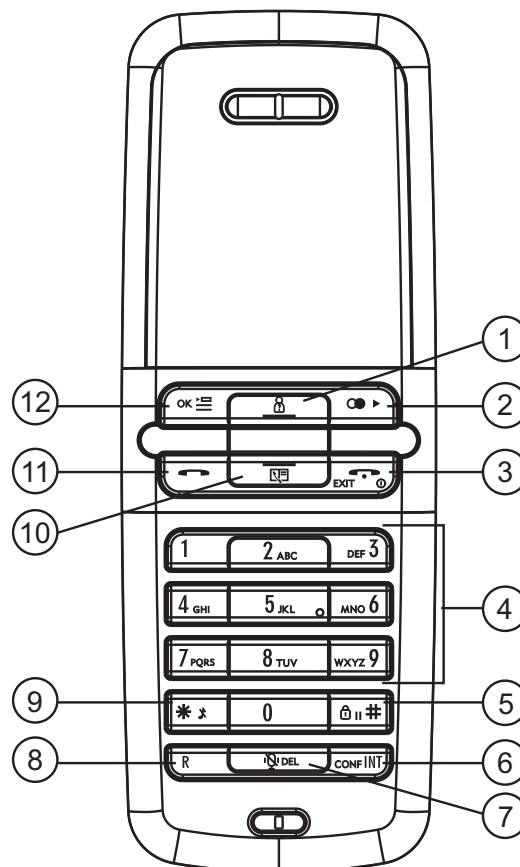

1 Knappar

Handenhet

1. Knappen Upp/Samtalslista 
2. Knappen Återuppringning/Höger 
3. Knappen Lur på/PÅ-AV/EXIT  EXIT 
4. Alfnumeriska knappar
5. Knappen Tangentlås/Paus 
6. Knappen Int/Konf **INT**
7. Knappen Sekretess/Radera  DEL
8. Knappen Paus **R**
9. Ringsignal TILL/FRÅN 
10. Knappen Ned/Telefonbok 
11. Knappen Lur av 
12. Knappen Meny/OK ok 



Basenhet

13. Raderingsknapp 
14. Stopp / paus / spela upp-knapp 
15. Meddelanderäknare
16. Framåt / samtalsgallring på/av-knapp 
17. Bakåt/meddelandevarning på/av-knapp 
18. Knappen Sök 
(för att söka efter handenheten)
19. Memo-knapp 
20. OGM-knapp 
21. Telefonsvarare på/av 
22. Volym upp/ned

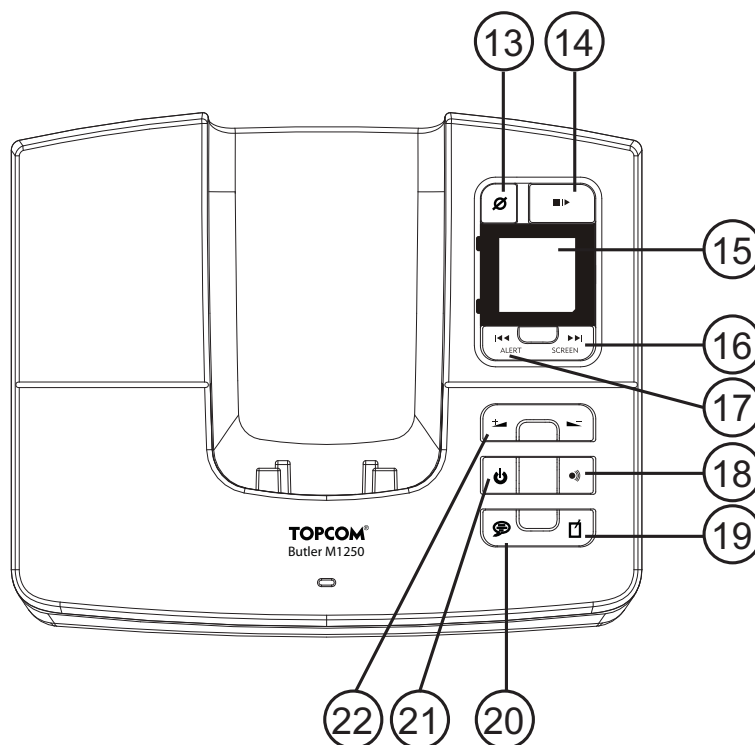

2 Display

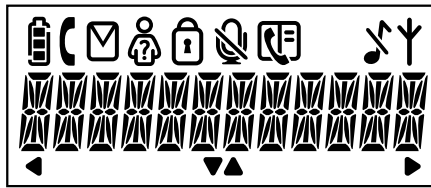

Ikon:	Betydelse:
	Nivåindikator för uppladdningsbart batteri
	Du är ute på linjen
	Du har nya meddelanden i din röstbrevlåda
	Nya nummer i samtalslistan
	Knappsatsen är låst
	Mikrofonen är avaktiverad
	Minnet avläses eller nytt innehåll skapas
	När summern är avstängd
	Antennen anger mottagningens kvalitet. Antennen blinkar när handenheten är utom räckvidd!
	Det finns fler siffror till vänster
	Det finns fler siffror till höger
	Bläddringsriktning i menyn
BM1250 - x	x = handenhets nummer

3 Installation

3.1 Basenhet

- Anslut ena änden av telefonsladden till telefonenheten och den andra änden till telefonjacket i väggen.
- Anslut strömadaptersns lilla kontakt till telefonen och sätt adaptersladdens andra ände i eluttaget.

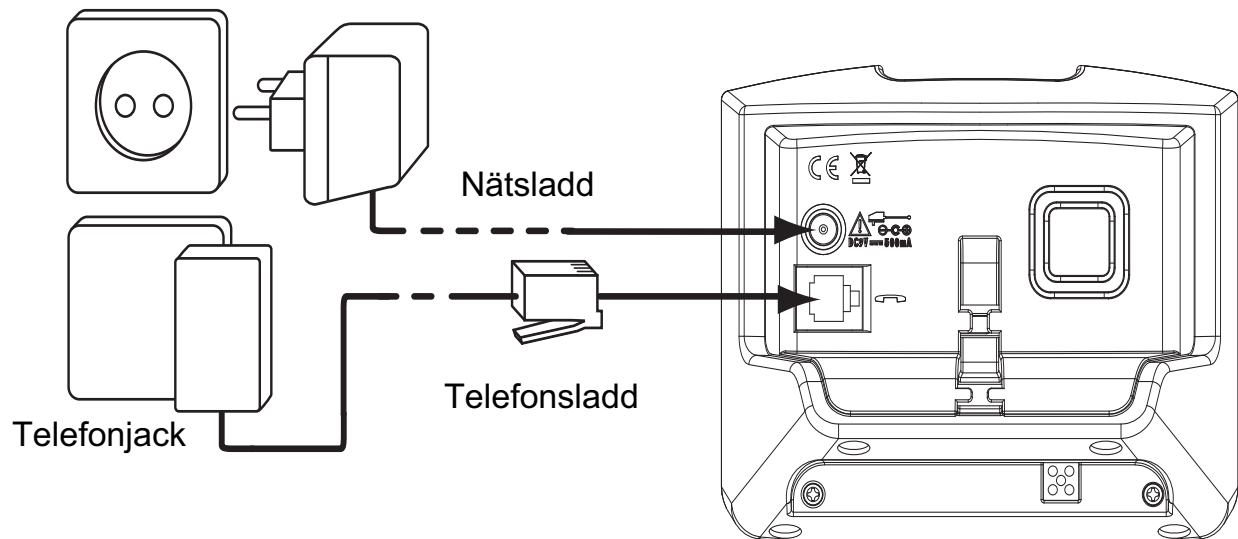



3.2 Multiladdare

- Anslut AC-adaptorn till eluttaget.

3.3 Handenhet

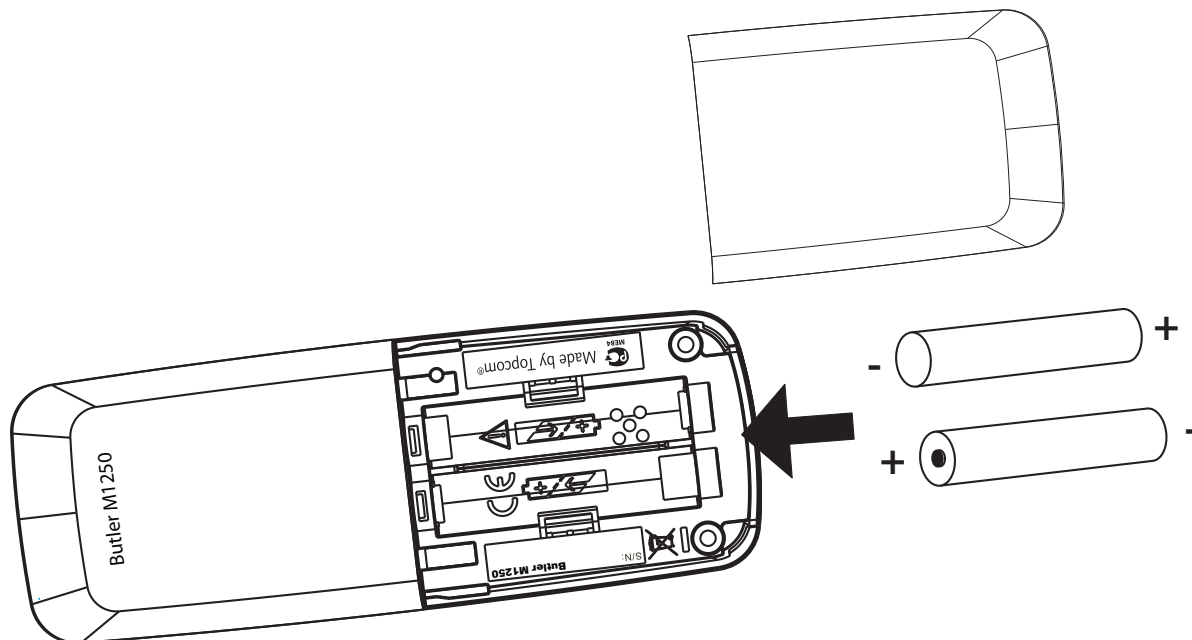

- Sätt i 2 uppladdningsbara batterier (AAA) i handenhetens batterifack.



Ställ handenheten i basenheten. Ladda handenheten i 24 timmar innan du använder den för första gången. För att förlänga batteriernas livslängd bör du ladda ur dem helt ibland. När handenheten avger ett varningsljud eller när batteriikonen  är tom, måste du ställa tillbaka den på basenheten för laddning.

4 Batteriet är dåligt laddat

När batteriet är slut fungerar inte handenheten längre. När ett batteri är helt tomt och du har låtit handenheten sitta på basenheten en kort stund kommer batterisymbolen att se ut som om batteriet är fulladdat, men det stämmer inte. Batteriets kapacitet kommer att minska snabbt. Du bör lämna handenheten på basenheten under 12 timmar så att batteriet kan laddas fullständigt.

-  Batteriet är fulladdat
-  Batteriet är tomt

När du befinner dig mitt i ett samtal och batteriet nästan är tomt kommer telefonen att ge ifrån sig en varningssignal. Placera handenheten på basenheten för att ladda batteriet.







5 Användning

5.1 Slå på eller av handenheten







Slå på handenheten genom att trycka på knappen .

Slå av handenheten genom att hålla knappen  nedtryckt tills displayen stängs av.

5.2 Navigera i menyn



Butler M1250 har ett menysystem som är enkelt att använda. Varje meny leder till en lista med alternativ. Du kommer åt menyn genom att trycka på knappen Meny  → Använd knappen Upp  eller Ned  för att bläddra fram till önskat menyalternativ. Tryck på  för att välja fler alternativ eller för att bekräfta den visade inställningen. Pilarna på displayen  och  visar i vilken riktning det går att bläddra i menyn. Gå bakåt i menyn genom att trycka på knappen **EXIT**. Gå bakåt direkt från en meny genom hålla knappen **EXIT** nedtryckt.

5.3 Inställning av språk



Tryck på knappen Meny  → Använd knappen Ned  för att bläddra till "**SKÄRM**" ("DISPLAY") och tryck på  → Använd knappen Upp eller Ned och välj "**SPRÅK**" ("LANGUAGE") → Bläddra till önskat språk med knappen Upp  eller Ned  och välj .

5.4 Utgående samtal



5.4.1 Ringa ett telefonsamtal

Tryck på knappen Lur av . Kopplingstonen hörs → Ange önskat telefonnummer → Tryck på knappen Lur på  när du vill avsluta samtalet.

5.4.2 Samtalsprogrammering med förberedelse av uppringning

Ange önskat telefonnummer. Ett felaktigt nummer kan korrigeras med hjälp av knappen Sekretess . Om du inte har tryckt på någon knapp under 20 sekunder kommer numret att försvinna och telefonen återgår till standbyläge → Tryck på knappen Lur av . Numret rings upp automatiskt → Tryck på knappen Lur på  när du vill avsluta samtalet.

5.4.3 Återuppringning av det senast slagna numret



Tryck på knappen Lur av  → Kopplingstonen hörs → Tryck på knappen Återuppringning . Det senaste numret du slog kommer att ringas upp automatiskt.

5.5 Inkommande samtal

Vid ett inkommande samtal börjar handenheten ringa → Tryck på knappen Lur av  för att besvara det inkommande samtalet.

5.6 Sekretessfunktion

Det går att inaktivera mikrofonen under ett samtal. Nu kan du tala öppet utan att den du talar med hör dig.

Tryck på knappen Sekretess  under ett samtal. Mikrofonen inaktiveras. Sekretessymbolen  visas på displayen → Tryck på knappen Sekretess  igen när du vill fortsätta samtalet.

5.7 Ställa in volymen

Under ett samtal kan du ställa in volymen genom att trycka på knapparna Upp/Ned . Du kan ange volymen mellan 1 och 3.









5.8 Sökning

När du trycker på knappen Sök  på basenheten, ger handenheten ifrån sig en ringsignal i 20 sekunder. Den här signalen hjälper dig att hitta handenheten om den kommit bort. Tryck på valfri knapp för att ringsignalen ska upphöra.

5.9 Knappen Paus (R)











När du trycker på **R**-knappen (som också kallas pausknapp) åstadkommer enheten ett avbrott på linjen (100 ms eller 250 ms). Detta gör det möjligt att använda speciella tjänster från din telefonleverantör och/eller att överföra samtal när du har ett telefonutbyte.

5.9.1 Ställa in paustiden











Tryck på knappen Meny OK  → Använd knappen Ned  för att bläddra till "**INSTÄLLN**" ("SETTINGS") och tryck på OK  → Använd knappen Upp  eller Ned  och välj "**R-KNAPP**" ("RECALL") → Bläddra till önskad paustid med knappen Upp  eller Ned  och välj OK .

5.10 Ställa in ringvolym och melodi

5.10.1 Melodi

Tryck på knappen Meny OK  → Använd knappen Ned  för att bläddra till "**LJUD**" ("SOUND") och tryck på OK  → Använd knappen Upp  eller Ned  och välj "**HERINGTON**" ("HANDSET") eller "**BASRINGTON**" ("BASE") → Använd knappen Upp  eller Ned  och välj "**MELODI**" ("MELODY") → Bläddra till önskad melodi med knappen Upp  eller Ned  och välj OK .







5.10.2 Ringvolym

Tryck på knappen Meny OK  → Använd knappen Ned  för att bläddra till "**LJUD**" ("SOUND") och tryck på OK  → Använd knappen Upp  eller Ned  och välj "**HERINGTON**" ("HANDSET") eller "**BASRINGTON**" ("BASE") → Använd knappen Upp  eller Ned  och välj "**HAND VOL**" ("VOLUME") → Bläddra till önskad volym med knappen Upp  eller Ned  och välj OK .











Du kan ställa in ringvolymen på TILL eller FRÅN för varje enskild handenhet genom att hålla knappen  nedtryckt i standbyläge.

5.11 Knappljudsinställning

Tryck på knappen Meny OK  → Använd knappen Ned  för att bläddra till "LJUD" ("SOUND") och tryck på OK  → Använd knappen Upp  eller Ned  och välj "HE KNAPPLJUD" ("KEY TONES") → Välj PÅ eller AV och tryck på OK .



5.12 Bekräftelsesignaler för handenheten

Handenheten avger en pipsignal när en åtgärd lyckas eller misslyckas. Den här pipsignalen kan aktiveras/inaktiveras:

Tryck på knappen Meny OK  → Använd knappen Ned  för att bläddra till "LJUD" ("SOUND") och tryck på OK  → Använd knappen Upp  eller Ned  och välj "HE SIGNALER" ("TONES") → Använd knappen Upp  eller Ned  för att välja PÅ eller AV och bekräfta med OK .

5.13 Knapplås







När knappsatsen är låst händer ingenting om du trycker på någon knapp i standbyläge (förutom om du håller knappen  nedtryckt).

Håll knappen  nedtryckt →  visas på displayen och knappsatsen är låses → Håll knappen  nedtryckt igen för att låsa upp knappsatsen.

När knappsatsen är låst och ett samtal kommer in kan du fortfarande svara genom att trycka på knappen Lur av . Under samtalet fungerar knappsatsens funktioner som vanligt. När samtalet är slut kommer knappsatsen att låsas igen.

5.14 Autosvar

Med Autosvar kan du besvara ett inkommande samtal genom att helt enkelt lyfta handenheten från laddaren. Du behöver inte trycka på någon knapp för att besvara samtalet.

Tryck på knappen Meny OK  → Använd knappen Ned  för att bläddra till "INSTALLN" ("SETTINGS") och tryck på OK  → Använd knappen Upp  eller Ned  och välj "AUTOSVAR" ("AUTO ANSWER") → Välj PÅ eller AV och tryck på OK .









5.15 Ställa in uppringningsläget

Det finns två sorters uppringningslägen:







DTMF/Tonuppringning (vanligast) (standard)

Uppringning med pulsväl (för äldre installationer)

Ändra uppringningsläge:







Tryck på knappen Meny OK  → Använd knappen Ned  för att bläddra till "INSTÄLLN" ("SETTINGS") och tryck på OK  → Använd knappen Upp  eller Ned  och välj "UPPRINGLÄGE" ("DIAL MODE") → Välj "PULS" ("PULSE") eller "TONVAL" ("TONE") med knappen Upp  eller Ned  och välj OK .

5.16 Handenhetsens namn

Du kan ändra namnet som visas på displayen (max. 10 tecken) när telefonen inte används: Tryck på knappen Meny OK  → Använd knappen Ned  för att bläddra till "**SKÄRM**" ("DISPLAY") och tryck på OK  → Använd knappen Upp  eller Ned  och välj "**NAMN HANDSET**" ("HANDSET NAME") → Det aktuella handenhetsnamnet visas → Ta bort tecknet med knappen Sekretess  → Använd knappsatsen för att ange det nya namnet → Tryck på knappen Meny/OK OK  för att bekräfta.

5.17 Ändra systemets PIN-kod







Systemets PIN-kod (standard = "0000") används för att skydda olika inställningar som registreringsrättigheter och åtkomsträttigheter till vissa menyer i telefonen. Du kan ändra PIN-koden:

Tryck på knappen Meny OK  → Använd knappen Ned  för att bläddra till "**SYSTEM**" ("SYSTEM") och tryck på OK  → Använd knappen Upp  eller Ned  och välj "**BYT PIN**" ("CHANGE PIN") → Ange den gamla PIN-koden och tryck på OK  → Ange den nya PIN-koden och tryck på OK → Ange den gamla PIN-koden igen för att bekräfta och tryck på OK .

5.18 ECO-läge (lågstrålning) PÅ/AV

När lågstrålning läge aktiveras avger basenheten 10 % lägre strålning i standbyläge jämfört med normalt effektläge. Under kommunikation minskas handenhetsseffekten beroende på avståndet mellan handenheten och basenheten.



Du kan ange att den här funktionen ska vara PÅ eller AV:

Tryck på knappen Meny OK  → Använd knappen Ned  för att bläddra till "**SYSTEM**" ("SYSTEM") och tryck på OK  → Använd knappen Upp  eller Ned  och välj "**LÅG RF-EFKT**" ("LOW RF POWER") → Välj PÅ eller AV och tryck på OK  för att bekräfta.

5.19 Använda den alfanumeriska knappsatsen

Du kan också ange alfanumeriska tecken med telefonen. Det är användbart för att ange ett namn i telefonboken, namnge handenheten osv.

Du väljer en bokstav genom att trycka på motsvarande knapp så många gånger som behövs. Om du exempelvis vill välja ett "A" trycker du en gång på "2", om du vill välja ett "B" trycker du två gånger på "2" och så vidare. Om du vill välja "A" och därefter "B", väljer du först "A" och väntar tills markören flyttar till nästa tecken, tryck därefter två gånger på "2".

Välj mellanslag genom att trycka på 1. Radera ett enskilt tecken genom att trycka på knappen Radera  DEL. Ta bort alla tecken genom att hålla knappen Radera  nedtryckt.







Knappsatsens tecken skrivs enligt följande:

Knapp	Första tryckn.	Andra tryckn.	Tredje tryckn.	Fjärde tryckn.	Femte tryckn.	Sjätte tryckn.	Sjunde tryckn.	Åttonde tryckn.
1	Mellanslag 1							
2	A	B	C	2				
3	D	E	F	3				
4	G	H	I	4				
5	J	K	L	5				
6	M	N	O	6				
7	P	Q	R	S	7			
8	T	U	V	8				
9	W	X	Y	Z	9			
0	0							

6 Telefonbok

Du kan programmera 50 telefonboksposter i telefonens minne. Namn kan vara upp till 12 tecken långa och nummer upp till 20 siffror.





6.1 Lägg till en telefonbokspost

Tryck på knappen Meny OK  → "TELEFONBOK" ("PHONEBOOK") visas. Tryck på OK  igen → Använd knappen Upp  eller Ned  och välj "LÄGG TILL" ("ADD RECORD") → Ange det namn du vill lagra → Tryck på knappen OK  för att bekräfta → Ange telefonnumret → Tryck på knappen OK  för att bekräfta.











Om du vill infoga en paus, trycker du på knappen #/|| på den plats du vill ha en paus på 2 sekunder.







6.2 Ringa upp en telefonbokspost

Tryck på knappen Telefonbok  för att öppna telefonboken → Tryck på knappen Upp/Ned  eller ange det första tecknet för att söka efter det namn du vill ringa upp → Tryck på knappen Återuppringning/Höger  ► för att visa information → Tryck på knappen Lur av  så rings numret upp automatiskt → Tryck på knappen Lur på  när du vill avsluta samtalet.





6.3 Redigera namn eller nummer

Tryck på knappen Meny OK  → "TELEFONBOK" ("PHONEBOOK") visas. Tryck på OK  igen → Använd knappen Upp  eller Ned  och välj "REDIGERA" ("EDIT RECORD") → Tryck på knappen Upp/ned  eller ange det första tecknet för att söka efter det namn som du vill ändra → Tryck på knappen OK  för att bekräfta → Ta bort tecknet med knappen Sekretess  → Använd knappsatsen för att ange det nya namnet → Tryck på knappen OK  för att bekräfta → Ange/radera telefonnumret → Tryck på knappen OK  för att bekräfta.

6.4 Radera en post

Tryck på knappen Meny OK  → "TELEFONBOK" ("PHONEBOOK") visas. Tryck på OK igen → Använd knappen Upp  eller Ned  och välj "RADERA" ("DELETE") → Tryck på knappen Upp/Ned  eller ange det första tecknet för att söka efter det namn som du vill radera → Tryck på knappen OK  för att visa telefonnumret → Tryck på knappen OK  så att "BEKRÄFTA?" ("CONFIRM?") visas → Tryck på knappen Meny/OK OK  för att radera eller knappen EXIT för att gå tillbaka.

6.5 Radera alla poster

Tryck på knappen Meny OK  → "TELEFONBOK" ("PHONEBOOK") visas. Tryck på OK igen → Använd knappen Upp  eller Ned  och välj "RADERA ALLA" ("DELETE ALL") → Tryck på knappen OK  så att "BEKRÄFTA?" ("CONFIRM?") visas → Tryck på knappen OK  för att radera alla eller på knappen EXIT för att gå tillbaka.

7 Nummerpresentation (CLIP)





Topcom Butler M1250 visar de inkommande samtalens telefonnummer. Den här funktionen fungerar endast om du har anmält den hos en telefonoperatör som tillhandahåller tjänsten. Kontakta din telefonleverantör för mer information. När du tar emot ett samtal sparas numret i en samtalslista. Listan kan innehålla upp till 20 telefonnummer (vart och ett med max 20 siffror). Om numret är längre än 12 siffror kan du trycka på knappen  ► för att se resten av siffrorna.

7.1 Nya samtal

När du har tagit emot ett nytt obesvarat samtal kommer CLIP-symbolen  att blinka på displayen.

7.2 Använda samtalslistan

Tryck på knappen Samtalslista . Det senast mottagna samtalet visas på displayen. Om listan är tom visas "TOM" ("EMPTY") på displayen. I annat fall visas namn, nummer och datum/tid.*

Du kan bläddra från namn till nummer och datum och tid genom att trycka på knappen . Använd vänster bläddringsknapp  för att bläddra till föregående samtal. Använd knappen  för att visa nästa samtal → Du kan lämna samtalslistan genom att trycka på knappen EXIT .

*** Endast när nätverket sänder tid/datum tillsammans med telefonnumret! I vissa nätverk med nummerpresentation visas inte tid och datum.**

7.3 Ringa ett nummer i samtalslistan

Bläddra nedåt i samtalslistan tills det önskade numret visas på displayen → Tryck på knappen Lur av . Telefonnumret rings upp automatiskt.

7.4 Radera ett nummer från samtalslistan

Bläddra igenom samtalslistan tills det önskade numret visas på displayen → Tryck på knappen Meny OK  och välj "**RADERA**" ("DELETE") → Tryck på OK när du uppmanas att bekräfta.

7.5 Radera alla nummer från samtalslistan

Du kan endast radera alla nummer från samtalslistan om alla är lästa.

Tryck på knappen Meny OK  och välj "**RADERA ALLA**" ("DELETE ALL") → Tryck på OK när du uppmanas att bekräfta.

7.6 Lagra ett nummer från samtalslistan i telefonboksminnet

Bläddra nedåt i samtalslistan tills det önskade numret visas på displayen → Tryck på knappen Meny OK  och välj "**SPARA**" ("SAVE"). → Redigera namnet om det behövs och tryck på OK → Redigera numret om det behövs och tryck på OK.





8 Registrering i en Topcom Butler M1250-basenhetsenhet

Du kan koppla upp till 4 handenheter till en basenhet. Som standard är varje handenhet registrerad som handenhet 1 på basenheten vid leverans (basenhet 1).

!!! Du behöver endast koppla handenhetsen om:







- Handenhetsen har kopplats från basenheten (t.ex. för att starta om)
- Du vill koppla en annan sorts handenhet till den här basenheten.

Nedanstående procedur gäller endast för Topcom Butler M1250-handenhetsenhet och -basenhet! Håll knappen Sök på basenheten nedtryckt i 4 sekunder. Basenheten befinner sig i registreringsläge under en minut och du måste göra följande för att koppla handenhetsen:





Tryck på knappen Meny OK  → Använd knappen  för att bläddra till "**SYSTEM**" ("SYSTEM") och tryck på OK  → Välj "**REGISTRERA**" ("REGISTER") → Ange basenhetens PIN-kod (0000) och tryck på OK . Ange det nummer på basenheten som du vill koppla handenhetsen till (1–4) → Enheten börjar söka efter basenheten och registreras när den hittas → Om PIN-koden är felaktig startar handenhetsen om sökningen efter basenheten → När handenhetsen har registrerats visar den handenhetsnamnet och rätt handenhetsnummer.

8.1 Välja en basenhet

Du kan växla handenhetsen mellan olika registrerade basenheter om du har registrerat en handenhet i fler än en basenhet. Du kan välja basenheten manuellt eller låta handenhetsen välja närmaste basenhet automatiskt.

Tryck på knappen Meny OK  → Använd knappen  för att bläddra till "**SYSTEM**" ("SYSTEM") och tryck på OK  → Välj "**VÄLJ BAS**" ("SELECT BASE"). → Välj "**AUTO**" ("AUTO BASE") eller basenhetsnumret (1–4) med hjälp av knapparna Upp/Ned  /  och tryck på OK .

8.2 Ta bort en handenhet

Du kan ta bort en handenhet från en basenhet för att låta en annan handenhet registreras: Tryck på knappen Meny OK  → Använd knappen  för att bläddra till "**SYSTEM**" ("SYSTEM") och tryck på OK  → Välj "**RADERA HE**" ("DELETE HS"). Tryck på OK och välj den handenhet du vill ta bort (1–4) → Tryck på OK för att bekräfta → Ange PIN-koden (0000) och tryck på OK .



Du kan endast koppla bort andra handenheter än den du använder.

9 Samtalsöverföring och Intercom mellan två handenheter



Dessa funktioner fungerar endast när mer än en handenhet (som i versionerna Twin/Triple/Quattro) är kopplade till samma basenhet.

9.1 Samtalsöverföring och konferenssamtal under ett externt samtal



Under ett externt samtal trycker du på INT-knappen följt av den andra handenhetens nummer (1–4).

→ Den andra handenheten börjar nu att ringa:



- När den andra handenheten ansluts till linjen kan du samtala internt. Om du lägger på kommer den externa linjen att anslutas till den andra handenheten. Om du trycker på och håller INT-knappen nedtryckt i 3 sekunder kan du prata med den andra handenheten och det externa samtalet samtidigt (konferenssamtal).
- Du kan också trycka på INT-knappen igen för att återgå till det externa samtalet.

→ Tryck på knappen Lur på  för att avsluta samtalet.

9.2 Internt samtal (intercom)

- I standbyläge trycker du på INT-knappen följt av den andra handenhetens nummer (1–4).
- Den andra handenheten börjar nu att ringa. Du kan avbryta signalen genom att trycka på knappen Lur på .
- Om samtalet besvaras i den andra handenheten med knappen Lur av  kan ni prata internt.
- Tryck på knappen Lur på  för att avsluta samtalet.

10 Återställning av telefonen

Detta raderar alla ändringar och återställer alla standardinställningar (ringvolym, melodi osv). Tryck på knappen Meny OK  → Bläddra till "**SYSTEM**" ("SYSTEM") och tryck på OK  → Bläddra till "**ÅTERSTÄLL**" ("RESET") och tryck på OK → Ange PIN-koden (0000) och tryck på OK  → Enheten återgår till standbyläge.

Standardinställningarna för handenhetsen är:

Handenhetsens volym	3
Handenhetsens melodi	3
Paustid	R-KNAPP 1
Ringläge	TONVAL
Autosvar	PÅ
Knappljud	PÅ
Mottagarvolym	2
PIN-kod	"0000"
ECO-läge	AV



Minnen (återuppringning, telefonbok, samtalslista osv.) samt handenhetsens namn raderas inte!

11 Telefonsvarare

Butler M1250 har en inbyggd digital telefonsvarare med en inspelningskapacitet på 14 minuter. Telefonsvararen kan fjärrstyras och ger dig även möjlighet att spela in ett eget utgående meddelanden (OGM 1) (maximalt 40 sekunder).

Det finns två möjligheter:

- Med OGM 1 kan den som ringer välja att lämna ett meddelande.
- När minnet är fullt aktiveras OGM 2. Det här förinspelade utgående meddelandet spelas upp utan att den som ringer kan lämna ett meddelande.











Maxtiden för ett inkommande meddelande är 2 minuter.

11.1 Lampdisplay

Displayen på basenhetsen visar hur många meddelanden du har tagit emot. När det finns nya meddelanden, blinkar displayen på basenhetsen och visar endast antalet nya meddelanden. Displayen lyser inte när telefonsvararen är avstängd. 'FL' visas på displayen när det interna minnet är fullt och inga nya meddelanden kan spelas in.

11.2 Ställa in röstmeddelandespråket

Butler M1250 har 4 röstmeddelandespråk (se på förpackningen vilka språk som går att välja) för det förinspelade OGM och vissa instruktioner:

Tryck på meny-knappen OK  → Använd ned -knappen för att bläddra till "**Installn**" (Settings) och tryck på OK  → Använd upp-  eller ned -knappen och välj "**DTAM**" → Använd upp-  eller ned -knappen och välj "**TAM språk**" → Aktuellt språk visas → Använd upp-  eller ned -knappen för att välja språk → Tryck på knappen Meny/OK OK  för att bekräfta.

11.3 Funktioner för knapparna på basenheten

Knapp	Standbyläge		Under samtalet uppspelning
	Tryck lätt på	Tryck på knappen i 2 sekunder	
	Spela upp OGM	Spela in OGM	Inga
	Spela upp meddelanden	Avbryt	Paus
	Aktivera/avaktivera samtalsgallring	Inga	Hoppa över samtalet
	Ställ in volym tal	Inga	Ställ in volym
	Inga	Inga	Paus
	Inga	Radera alla meddelanden	Radera meddelande eller radera OGM
	Telefon svarare på/av	Inga	Inga
	Sätt ny ICM larm-signal på/av	Inga	Bakåt
	Spela upp memo	Spela in memo	Inga



11.4 Utgående meddelade

Det utgående meddelandet (OGM) är det meddelande som den som ringer dig hör när samtalet besvaras av telefon svararen. Telefon svararen levereras med två förinspelade OGM-meddelanden:

- Svartsfunktion och möjlighet för den som ringer att lämna ett meddelande (läget svara och spela in) = "Hej, ditt samtal kan inte besvaras för tillfället, så lämna ett meddelande efter tonen" (Hello, your call can not be taken at the moment, so please leave your message after the tone).
- Svartsfunktion utan möjlighet för den som ringer att lämna ett meddelande = "Hej, ditt samtal kan tyvärr inte besvaras för tillfället och det går inte att lämna ett meddelande, så ring gärna tillbaka senare" (Hello, we're sorry your call cannot be taken at the moment, and you cannot leave a message, so please call later).

Standardläget är att "svara och spela in". Du kan spela in dina egna meddelanden på det sätt som beskrivs nedan:

11.4.1 Inspelning av utgående meddelande (OGM 1)

- Tryck på -knappen i två sekunder.
- Spela in det utgående meddelandet efter signalen.
- Tryck på stopp -knappen för att avsluta inspelningen.

11.4.2 Spela upp det utgående meddelandet

Kontrollera det utgående meddelandet:

- Tryck på -knappen.



Tryck lätt på stopp ■|▶-knappen för att avbryta uppspelningen av meddelandet.

11.4.3 Radera det utgående meddelandet

Radera det utgående meddelandet på följande sätt:

- Tryck på ☰-knappen för att spela upp det utgående meddelandet.
- Tryck på Ø-knappen när det utgående meddelandet spelas upp.

11.5 Telefonsvarare på/av

Om telefonsvararen är på lyser displayen och maskinen kommer automatiskt att ta samtalet efter ett antal signaler (se "11.6 Inställning av antalet signaler").

- Tryck på ☷-knappen för att slå på telefonsvararen. Lampan för meddelanderäkning kommer att lysa.
- Tryck på ☷-knappen för att stänga av telefonsvararen. Lampan för meddelanderäkning kommer att slockna.



Även om telefonsvararen är av kommer svararen automatiskt att ta upp samtalet efter 10 signaler för att aktivera fjärrstyrning (se "11.16 Fjärrstyrning").

11.6 Inställning av antalet signaler

Du kan ställa in det antal signaler som ska gå fram innan telefonsvararen besvarar samtalet mellan 2–7 eller "TS" ("Avg.sparare"). I sparsignalläget svarar telefonsvararen efter 4 signaler om det inte finns några nya meddelanden och efter 2 signaler om det finns nya meddelanden. Om det inte finns några nya meddelanden, och du ringer för att kontrollera dina meddelanden med fjärrstyrning (se "11.16 Fjärrstyrning"), kan du lägga på efter den andra signalen. Du behöver inte betala någon startavgift, och du vet att du inte har några meddelanden.

Tryck på meny-knappen OK ☰ → Använd ned ☷-knappen för att bläddra till "Installn" (Settings) och tryck på OK ☰ → Använd upp- ☰ eller ned ☷-knappen och välj "DTAM" → Använd upp- ☰ eller ned ☷-knappen och välj "Ringfördr." (Ring Delay) → Aktuell ringfördröjning visas → Använd upp- ☰ eller ned ☷-knappen för att välja antal signaler mellan 2 och 7 eller Avgiftssparare (Toll Saver) → Tryck på knappen Meny/OK OK ☰ för att bekräfta.

11.7 Programmera PIN-koden för fjärråtkomst

PIN-koden för fjärråtkomst är en tresiffrig kod som används för att fjärrstyra telefonsvararen (se "11.16 Fjärrstyrning"). PIN-koden för fjärråtkomst är inställd på 000 som standard.

11.7.1 Ändra VIP-koden

Tryck på meny-knappen OK ☰ → Använd ned ☷-knappen för att bläddra till "Installn" (Settings) och tryck på OK ☰ → Använd upp- ☰ eller ned ☷-knappen och välj "DTAM" → Använd upp- ☰ eller ned ☷-knappen och välj "RA PIN-KOD" (RA PIN CODE) → Ange den aktuella VIP-koden → Tryck på knappen Meny/OK OK ☰ för att bekräfta → Ange den nya

PIN-koden → Tryck på knappen Meny/OK  för att bekräfta → Ange den nya PIN-koden igen → Tryck på knappen Meny/OK  för att bekräfta.

11.8 Användning



Om ett samtal tas emot och telefonsvararen är på, kommer telefonsvararen automatiskt att svara på samtalet efter det inställda antalet signaler.









Om det är tyst i 8 sekunder under inspelningen kommer samtalet automatiskt att kopplas bort.

11.9 Inspelning av ett memo

Med Butler M1250 kan du spela in ett memo. Memot behandlas som ett inkommande meddelande som användaren kan lyssna på senare. Ett memo kan inte överstiga 2 minuter.

- Tryck på -knappen i 2 sekunder. Läs in ditt memo efter ljudet.
- Tryck på stopp -knappen för att avsluta inspelningen.



11.10 Uppspelning av inkommande meddelanden och memo

- Tryck på -knappen för att spela upp meddelanden och memon.
- Meddelandena spelas upp ett åt gången. Om det finns några nya meddelanden, spelas endast de som ännu inte har avlyssnats upp.
- Under uppspelningen kan du:
 - gå till början på det aktuella meddelandet genom att trycka på -knappen en gång.
 - gå till föregående meddelande genom att trycka på -knappen två gånger.
 - stoppa uppspelningen genom att trycka på stoppknappen .
 - stoppa uppspelningen tillfälligt genom att trycka på pausknappen . Tryck på spela upp -knappen igen för att återuppta uppspelningen.
 - gå till nästa meddelande genom att trycka på -knappen.



Du kan även spela upp endast memo-meddelandena genom att trycka snabbt på memo-knappen .

11.11 Justera högtalarvolymen

Du kan justera volymen för samtalsgallring och uppspelning av meddelanden genom att trycka på  för att höja eller  för att sänka.

11.12 Radera meddelanden

11.12.1 Radera meddelanden ett i taget under uppspelning

Starta uppspelning av ett meddelande på ovan beskrivet sätt.

- Tryck på raderingsknappen  när det meddelande som ska raderas börjar spelas upp.
- Displayen kommer att visa "dL".

11.12.2 Radera alla meddelanden

Du kan även radera alla uppspelade meddelanden ett i taget. Det är bara de redan uppspelade meddelanden som raderas. Nya meddelanden raderas inte.

- Tryck på raderings \emptyset -knappen i 2 sekunder.
- Displayen kommer att visa "dL".
- Tryck på raderings \emptyset -knappen igen för att bekräfta.

11.13 Minne fullt

Om minnet är fullt visas "FU" på displayen. Om telefonsvararen är på och ett samtal kommer in, kommer svararen automatiskt att spela upp OGM 2 (telefonsvararfunktion utan möjlighet för den som ringer att lämna ett meddelande).

- Radera alla meddelanden efter att ha spelat upp dem.
- Minnet är därefter ledigt igen.

11.14 Samtalsgallring

Med samtalsgallring hör du vem som ringer medan denne lämnar ett meddelande. Du kan då avgöra om du vill prata med uppringaren direkt.

Aktivera/avaktivera samtalsgallring:

- Tryck på knappen **SCREEN (GALLRA)** i standbyläge. Maskinen kommer att pipa en gång för aktivering och två gånger för avaktivering.

11.15 Meddelandevarning

Meddelandevarningen visar att du har ett eller flera nya meddelanden i telefonsvararen. En kort pipsignal hörs då och då.

Aktivera/avaktivera meddelandevarning:

- Tryck på knappen **ALERT (VARNING)** i standbyläge. Maskinen kommer att pipa en gång för aktivering och två gånger för avaktivering.

11.16 Fjärrstyrning

Telefonsvararen kan endast fjärrstyras med en tonvalstelefon (DTMF).

- Ring din telefonsvarare.
- Tryck på \star -knappen när telefonsvararen tar emot samtalet, du hör det utgående meddelandet.
- Slå långsamt VIP-koden (standard 000) efter tonen. Om du har angett fel kod hör du det utgående meddelandet igen.
- Ange nästa kod för den funktion du vill använda:

a) Lyssna på meddelanden

- Tryck på 2 (lyssna på meddelanden). Telefonsvararen spelar upp meddelandena.

Under uppspelningen kan du göra följande val:

- Tryck på 2 för att starta om uppspelningen.
- Tryck på 3 för att gå till nästa meddelande.
- Tryck på 1 för att gå till föregående meddelande.
- Tryck på 2 för att upprepa det aktuella meddelandet.

- Tryck på 5 för att stoppa uppspelningen.
- Tryck på 0 för att radera det aktuella meddelandet.

b) Radera alla gamla meddelanden

- Efter att du lyssnat på alla meddelanden, trycker du på 0 två gånger för att radera alla meddelanden.

c) Spela upp utgående meddelande

- Tryck på 6 för att spela upp det aktuella utgående meddelandet.

d) Spela upp memo

- Tryck på 4 för att spela upp det aktuella memo-meddelandet

e) Inspelning av ett memo

- Tryck på 7 för att starta inspelningen
- Säg ditt meddelande.
- Tryck på 5 för att stoppa inspelningen.

f) Spela in utgående meddelande

- Tryck på 9 för att starta inspelningen
- Säg ditt meddelande.
- Tryck på 5 för att stoppa inspelningen.



Inspelningen avslutas automatiskt efter 40 sekunder.

g) Telefonsvarare på/av

- Tryck på 8 för att slå på telefonsvararen.
- Om du hör ett pip är telefonsvararen på, två pip = av.

12 Felsökning

Problem	Möjlig orsak	Lösning
Ingen display	Batterierna är inte laddade	Kontrollera batteriernas läge Ladda batterierna
Ingen kopplingston	Telefonsladden är inte ordentligt ansluten	Kontrollera telefonsladdens anslutning
Samtalspartnerns volym är för låg		Justera volymen under samtalet genom att trycka på knapparna Upp/Ned
Handenheten ringer på för låg volym		Justera ringvolymen
Ej möjligt att ringa ett nummer	Fel uppringningsläge	Se "Ändra uppringningsläge" för information om hur du anger korrekt uppringningsläge

13 Tekniska data

Räckvidd:	upp till 300 m på öppna platser upp till 50 m i byggnader
Uppringningsalternativ:	DTMF(signal) och Puls
Batterier:	2 x 1,2V, 600mAh AAA Typ NiMh uppladdningsbara
Max. standbytid:	ca 120 timmar
Max. samtalstid:	12 timmar
Omgivningstemperatur:	+5 °C till +45 °C
Tillåten relativ luftfuktighet:	25 till 85 %
Strömkälla basenhetens adapter:	220/230V, 50 Hz
Minnen	50 med max 20 siffror och 12 tecken

14 Topcoms garanti

14.1 Garantiperiod

Topcoms produkter har en garantiperiod på 24 månader. Garantiperioden startar det datum då den nya produkten inhandlas. Garantin på batterier begränsas till 6 månader efter inköp. Förbrukningsvaror eller defekter som har obetydlig inverkan på utrustningens funktion eller värde omfattas inte av garantin.

För att du ska kunna göra ett garantianspråk måste du visa upp det ursprungliga inköpskvittot, där inköpsdatumet och produktmodellen ska framgå.

14.2 Garantiregler

En felaktig produkt måste returneras till ett av Topcoms servicecenter tillsammans med ett giltigt inköpskvitto. Om ett fel uppstår på produkten under garantiperioden reparerar Topcom eller dess officiellt förordnade servicecenter utan kostnad alla defekter som har orsakats av material- eller tillverkningsfel.

Topcom uppfyller efter eget gottfinnande sina garantiåtaganden genom att antingen reparera eller byta ut den felaktiga produkten eller delar av den felaktiga produkten. Vid utbyte kan den nya produktens färg och modell skilja sig från den ursprungligen inköpta produkten. Garantiperioden inleds på det ursprungliga inköpsdatumet. Garantiperioden förlängs inte om produkten byts ut eller repareras av Topcom eller dess förordnade servicecenter.

14.3 Undantag till garantin

Garantin omfattar inte skador eller defekter som orsakas av felaktig hantering eller användning samt skador som uppkommer till följd av att delar eller tillbehör som ej är original och som inte har rekommenderats av Topcom används.

Topcom trådlösa telefoner är utformade för att endast fungera med uppladdningsbara batterier. Garantin omfattar inte skador som uppkommer till följd av att icke uppladdningsbara batterier används. Vidare omfattar inte garantin skador som orsakas av yttre faktorer, såsom blixtnedslag, vatten och brand, och inte heller skador som uppkommer under transport. Inga garantianspråk kan göras om serienumret på enheterna har ändrats, tagits bort eller gjorts oläsligt.

Alla garantianspråk blir ogiltiga om enheten har reparerats, ändrats eller modifierats av köparen eller av okvalificerade, icke officiellt utsedda Topcom servicecenter.

Dansk

Sikkerhedsanvisninger

- Brug kun det medfølgende opladerstik. Brug ikke andre opladere, da dette kan beskadige battericellerne.
- Isæt kun genopladelige batterier af samme type. Brug aldrig almindelige ikke-genopladelige batterier. Isæt genopladelige batterier, så de har forbindelse til de korrekte poler (fremgår af håndsettets batterirum).
- Berør ikke opladeren eller stikkets kontakter med skarpe genstande eller metalgenstande.
- Driften af noget medicinsk udstyr kan blive forstyrret.
- Håndsettet kan forårsage en ubehagelig summende lyd i høreapparater.
- Telefonbaseenheden må ikke opstilles i fugtige lokaler og skal placeres mindst 1,5 m væk fra vandhaner o.lign. Håndsettet må ikke komme i kontakt med vand.
- Telefonen må ikke anvendes i områder med eksplosionsfare.
- Batterierne skal bortskaffes korrekt, og telefonen skal vedligeholdes på en miljømæssigt forsvarlig måde.
- Da denne telefon ikke kan bruges i tilfælde af strømsvigt, bør der bruges en netstrømuafhængig telefon til nødopkald, f.eks. en mobiltelefon.
- Denne telefon bruger genopladelige batterier. Batterierne skal bortskaffes på en miljørigtig måde iht. gældende lovgivning.

Bortskaffelse af enheden (miljø)

Når produktet er udtjent, må det ikke kasseres sammen med almindeligt husholdningsaffald, men skal afleveres på et indsamlingssted til genbrug af elektrisk og elektronisk udstyr. Dette angives af symbolet på produktet, brugervejledningen og/eller emballagen.

Nogle af produktets materialer kan genanvendes, hvis de afleveres på en genbrugsstation. Ved genanvendelse af dele eller råstoffer fra brugte produkter kan man yde et vigtigt bidrag til beskyttelse af miljøet.

Kontakt venligst de lokale myndigheder, hvis du har brug for yderligere oplysninger om genbrugsstationerne i dit område.

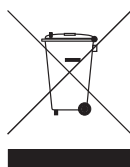

Rengøring

Telefonen rengøres med en hårdt opvredet klud eller med en antistatisk klud. Der må aldrig anvendes rengøringsmidler eller slibende opløsningsmidler.

1 Taster

Håndsæt

1. Op/Opkaldsliste-tast
2. Genopkalds-/Højre-tast
3. Læg på/ ON-OFF / **EXIT**-tast EXIT
4. Alfanumeriske taster
5. Tastlås/Pause-tast
6. Int/Konf.-tast **Int**
7. Lyd fra-/Slet-tast DEL
8. Flash-tast **R**
9. Ringelyd ON/OFF
10. Ned/Telefonbog-tast
11. Rør løftet-tast
12. Menu-/OK-tast **OK**

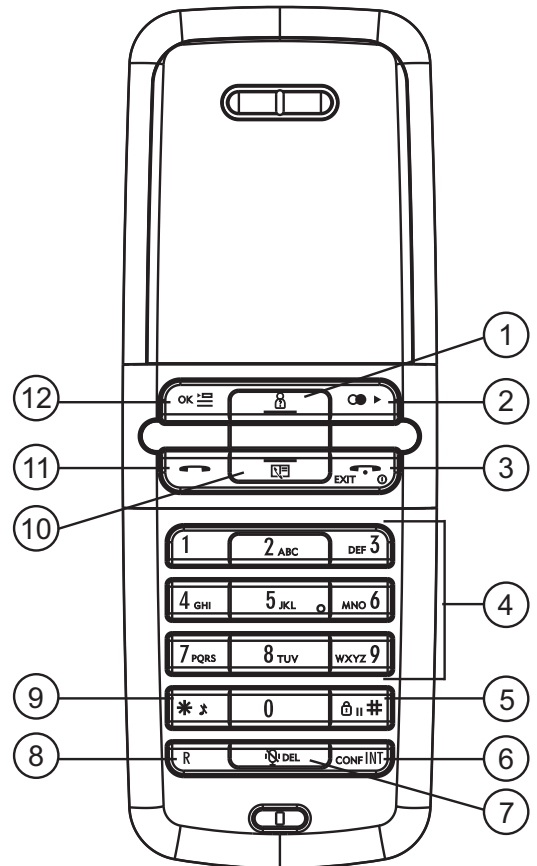

Telefonbaseenhed

13. Slet tasten
14. Stop-/ Pause-/ Afspillerknap
15. Beskedtæller
16. Gå fremad / Opkaldssortering tænd/sluk knap (on/off)
17. Gå tilbage / Beskedsalarm tænd/sluk (on/off)
18. Søgeknap (for at finde håndsæt)
19. Memo tasten
20. OGM (Out Going Message)-knap
21. Tæld/SlukTelefonsvarer (On/Off)
22. Volumen Højere/Lavere

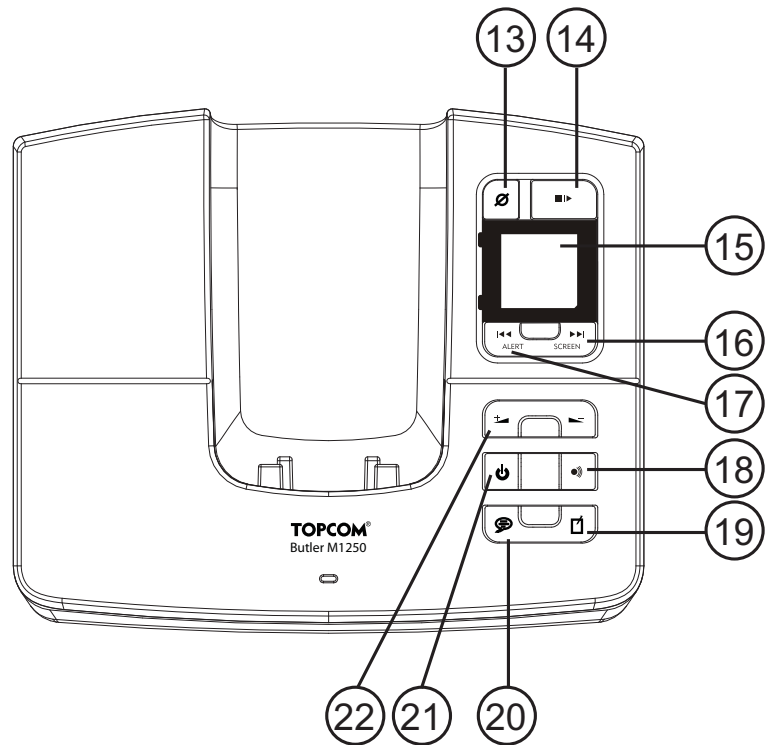

2 Display

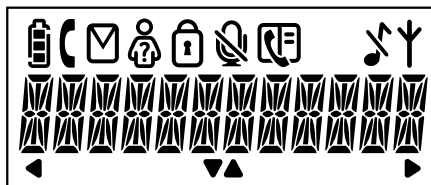

Ikon:	Betydning:
	Ladeniveauindikator for genopladeligt batteri
	Du er online
	Der er nye meddelelser i din telefonsvarer
	Nye numre i opkaldslisten
	Tastaturet er låst
	Mikrofonen er slået fra
	Hukommelsesposter hentes eller opsættes
	Når ringesummeren er slået fra
	Antennen angiver modtagekvaliteten. Antennen blinker, når håndsættet er uden for rækkevidde!
	Der er flere cifre til venstre
	Der er flere cifre til højre
	Rulleretning i menuen
BM1250 - x	x = håndsættets nummer

3 Installation

3.1 Telefonbaseenhed

- Slut den ene ende af telefonledningen til telefonenheden og den anden ende til telefonsoklen i væggen.
- Slut vekselstrømsadapterens lille stik til telefonen og den anden ende af adapterledningen til en stikkontakt.

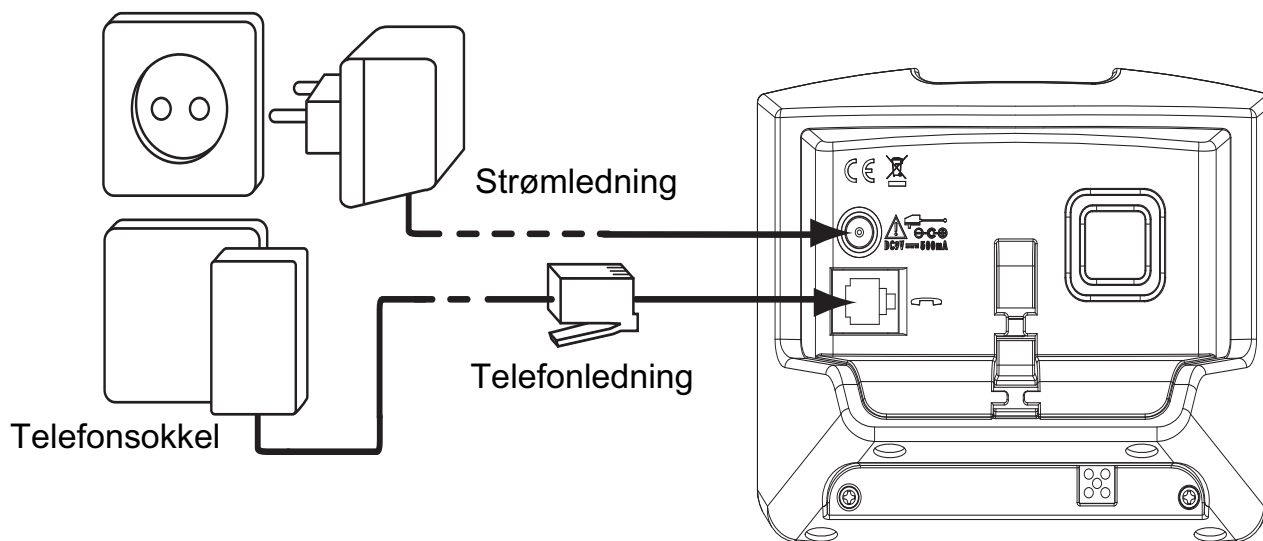

Topcom Butler M1250/Twin/Triple/Quattro

3.2 Multioplader

- Sæt vekselstrømsadapteren i stikkontakten.

3.3 Håndsæt

- Sæt 2 genopladelige batterier (AAA) i håndsættets batterirum.

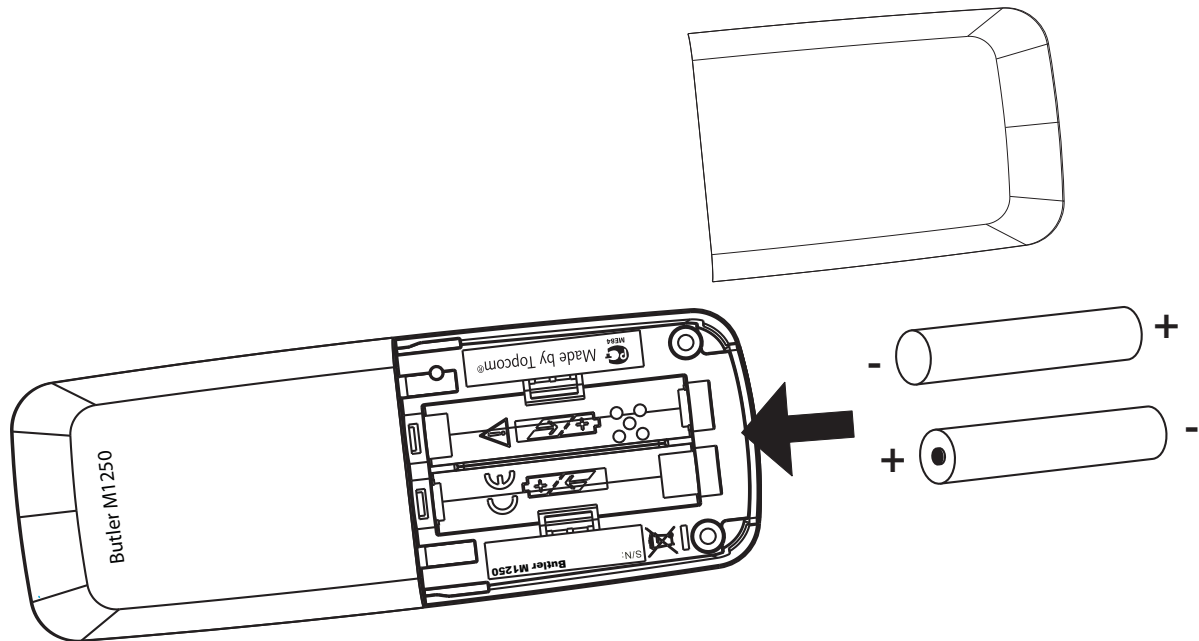

Sæt håndsættet i baseenheden. Oplad håndsættet i en periode på 24 timer, før du bruger håndsættet første gang. Aflad batterierne fuldstændig fra tid til anden for at forlænge batteriernes levetid. Når håndsættet udsender en advarselstone, eller når batteriikonet  er tomt, skal du sætte det tilbage i baseenheden til opladning.

4 Indikering af lav batterikapacitet

Når batterierne er afladte, udfører håndsættet ikke længere funktionerne. Hvis batterierne er helt afladte, og du anbringer håndsættet i baseenheden kortvarigt, vil batterisymbolet vise fuldt opladt, hvilket ikke er tilfældet. Batterikapaciteten vil aftage hurtigt. Vi anbefaler, at du anbringer håndsættet i baseenheden i 12 timer, så det kan blive ladet helt op.

-  Batteri opladt
-  Batteri afladt

Hvis batteriet næsten løber tør for strøm midt i en samtale, afgiver håndsættet et advarselssignal. Anbring håndsættet i baseenheden, så det kan blive opladt.







5 Handling

5.1 Tænding og slukning af håndsættet







Tryk på -tasten for at tænde håndsættet

Tryk på -tasten, og hold den inde, indtil displayet slukkes, for at slukke håndsættet.

5.2 Navigering i menuen



Butler M1250-telefonen har et menusystem, der er nemt at bruge. Hver menu fører til en liste med funktioner. For at skifte til menuen skal du trykke på tasten Menu OK  → Brug tasterne Op  eller Ned  for at rulle til det menupunkt, du ønsker at bruge. Tryk på OK  for at få vist flere valgmuligheder eller for at bekræfte den viste indstilling. Pilene i displayet  og  viser den mulige rulleretning i menuen. Gå tilbage i menuen ved at trykke **EXIT**-tasten. Vend tilbage øjeblikkeligt fra en vilkårlig menu ved at trykke på **EXIT**-tasten og holde den inde.

5.3 Indstilling af sprog



Tryk på Menu-tasten OK  → Brug Ned-tasten  til at rulle til '**Display**' (Display), og tryk på OK  → Brug Op- eller Ned-tasten, og vælg '**Sprog**' (Language) → Rul til det ønskede sprog med Op-  eller Ned-tasten , og vælg OK .

5.4 Udgående opkald



5.4.1 Foretag et telefonopkald

Tryk på Rør løftet-tasten . Du vil kunne høre opkaldstonen → Indtast det ønskede telefonnummer → Tryk på Læg på-tasten , når opkaldet skal afsluttes.

5.4.2 Opkald med forvalgt nummer

Indtast det ønskede telefonnummer. Et forkert indtastet nummer kan rettes vha. Lyd fra-tasten . Hvis der ikke er trykket på en tast i 20 sekunder, forsvinder det nummer, du allerede har indtastet, og håndsættet vender tilbage til standby-tilstand → Tryk på Løft røret-tasten . Nummeret ringes op automatisk → Tryk på Læg på-tasten , når du vil afslutte opkaldet.

5.4.3 Genopkald til det senest opkaldte nummer



Tryk på Løft røret-tasten  → Du vil kunne høre opkaldstonen → Tryk på Genopkald-tasten . Det seneste nummer, du har ringet til, kaldes automatisk op.

5.5 Indkommende opkald

Når der modtages et indkommende opkald, begynder håndsættet at ringe → Tryk på Løft røret-tasten  for at besvare det indkommende opkald.

5.6 Lyd fra-funktionen

Der er mulighed for at deaktivere mikrofonen under en samtale. Du kan derefter tale frit, uden at personen i telefonen kan høre dig.

Tryk på Lyd fra-tasten  under en samtale. Mikrofonen deaktiveres. Lyd fra-symbolet  vises i displayet → Tryk på Lyd fra-tasten  igen, når du vil fortsætte samtalen.

5.7 Indstilling af lydstyrken

Under en samtale kan du indstille lydstyrken ved at trykke på tasterne Op/Ned . Du kan indstille lydstyrken mellem 1-3.









5.8 Håndsætsøgning

Når du trykker på Håndsætsøgning-tasten  på baseenheden, udsender håndsættet en ringetone hvert 20. sekund. Dette signal hjælper med at finde håndsættet, hvis det er blevet væk. Tryk på en vilkårlig tast for at afbryde håndsættets ringen.

5.9 Flash-tasten (R)











Når du trykker på R-tasten, der også kaldes Flash eller Genkald, genererer enheden en linjeafbrydelse (på 100 ms eller 250 ms). Dermed er der mulighed for at benytte særlige serviceydelse fra din telefonudbyder og/eller viderestille opkald, hvis du har et telefonomstillingsanlæg.

5.9.1 Indstilling af Flash-tid











Tryk på Menu-tasten OK  → Brug Ned-tasten  til at rulle til 'Indst.' (Settings), og tryk på OK  → Brug Op-tasten  eller Ned-tasten , og vælg 'Genopkald' (Recall) → Rul til den ønskede Flash-tid vha. Op-tasten  eller Ned-tasten , og vælg OK .

5.10 Indstilling af ringelydstyrke og -melodi

5.10.1 Melodi

Tryk på Menu-tasten OK  → Brug Ned-tasten  til at rulle til 'Toner' (Sound), og tryk på OK  → Brug Op-tasten  eller Ned-tasten , og vælg 'Hs ringer' (Handset) eller 'Bs ringer' (Base) → Brug Op-tasten  eller Ned-tasten , og vælg 'Melodi' (Melody) → Rul til den ønskede melodi med Op-tasten  eller Ned-tasten , og vælg OK .







5.10.2 Ringelydstyrke

Tryk på Menu-tasten OK  → Brug Ned-tasten  til at rulle til 'Toner' (Sound), og tryk på OK  → Brug Op-tasten  eller Ned-tasten , og vælg 'Hs ringer' (Handset) eller 'Bs ringer' (Base) → Brug Op-tasten  eller Ned-tasten , og vælg 'Volumen' (Volume) → Rul til den ønskede melodi med Op-tasten  eller Ned-tasten , og vælg OK .











Du kan tænde/slukke for ringelydstyrken på hvert enkelt håndsæt ved at trykke på  og holde den nede i standby.

5.11 Indstilling af tastelyd

Tryk på Menu-tasten OK  → Brug Ned-tasten  til at rulle til '**Toner**' (Sound), og tryk på OK  → Brug op-tasten  eller Ned-tasten , og vælg '**Hs tastetone**' (Key Tones) → Vælg TÆND eller SLUK, og tryk på OK .



5.12 Håndsætkvitteringstoner

Under korrekt gennemførte eller mislykkede handlinger bipper håndsættet. Dette bip kan aktiveres/deaktiveres:

Tryk på Menu-tasten OK  → Brug Ned-tasten  til at rulle til '**Toner**' (Sound), og tryk på OK  → Brug op-tasten  eller Ned-tasten , og vælg '**Hs tastetone**' (Tones) → Brug Op-tasten  eller Ned-tasten , og vælg TÆND eller SLUK, og bekræft med OK .

5.13 Tastlås







Når tastaturet er låst, har aktivering af tasterne ingen virkning i standby (bortset fra hvis -tasten holdes nede).

Tryk på -tasten, og hold den inde →  fremkommer i displayet, og tastaturet er låst → Tryk på -tasten, og hold den inde igen for at låse tastaturet op.

Når der modtages et indkommende opkald, kan du fortsat besvare opkaldet ved at trykke på Løft røret-tasten . Under opkaldet fungerer tastaturet som normalt. Når opkaldet afsluttes, vil tastaturet igen være låst.

5.14 Autosvar

Med Autosvar kan du besvare et indkommende opkald ved helt enkelt at løfte håndsættet fra laderen. Det er ikke nødvendigt at trykke på nogen af tasterne for at besvare opkaldet.

Tryk på Menu-tasten OK  → Brug Ned-tasten  til at rulle til '**Indst**' (Settings), og tryk på OK  → Brug op-tasten  eller Ned-tasten , og vælg '**Auto svar**' (Autoanswer) → Vælg TÆND eller SLUK, og tryk på OK .









5.15 Indstilling af opkaldstilstand

Der er to typer opkaldstilstande:

DTMF/Tone-opkald (mest almindelig) (standard)







Impulsopkald (til ældre installationer)

Sådan skiftes opkaldstilstand:

Tryk på Menu-tasten OK  → Brug Ned-tasten  til at rulle til '**Indst**' (Settings), og tryk på OK  → Tryk på Op-tasten  eller Ned-tasten , og vælg '**Kaldtilstand**' (Dial Mode) → Vælg '**Impuls**' (Pulse) eller '**TONE**' (Tone) efter ønske med Op-tasten  eller Ned-tasten , og vælg OK .









5.16 Håndsætnavn

Du kan ændre det navn, der vises i displayet (maks. 10 tegn) under inaktivitet:

Tryk på Menu-tasten OK  → brug Ned-tasten  til at rulle til '**Display**' (Display), og tryk på OK  → Brug Op-tasten  eller Ned-tasten , og vælg '**Håndsætnavn**' (Handset Name) → Det aktuelle håndsætnavn vises → Slet tegnet vha. Lyd fra-tasten  → Brug tastaturet til at indtaste det nye navn → Tryk på Menu/OK-tasten OK  for at bekræfte.

5.17 Ændring af systemets PIN

Systemets PIN-kode (standard = '0000') benyttes til beskyttelse af diverse indstillinger som f.eks. tilmeldingsrettigheder og adgangsrettigheder til visse af telefonens menuer. Du kan ændre PIN-koden:

Tryk på Menu-tasten  → Brug Ned-tasten  til at rulle til '**System**' (System), og tryk på OK  → Brug Op-tasten  eller Ned-tasten , og vælg '**Skifte pin**' (Change Pin) → Indtast den gamle PIN-kode, og tryk på OK  → Indtast den nye PIN-kode, og tryk på OK  → Indtast den nye PIN-kode igen for at bekræfte, og tryk på OK .

5.18 Aktivering/deaktivering af ECO-tilstand (lavstråling)

Når lavstrålingstilstand er aktiveret, udsender baseenheden 10% mindre under standby i forhold til den normale signalstyrke. Under kommunikation reduceres håndsettets signalstyrke afhængigt af afstanden mellem håndsettet og baseenheden.



Denne funktion kan aktiveres og deaktiveres:

Tryk på Menu-tasten  → Brug Ned-tasten  til at rulle til '**System**' (System), og tryk på OK  → Brug Op-tasten  eller Ned-tasten , og vælg '**Lav rf-strøm**' (Low Power) → Vælg TÆND eller SLUK, og tryk på OK  for at bekræfte.

5.19 Sådan bruges det alfanumeriske tastatur

Du kan også indtaste alfanumeriske tegn med din telefon. Dette er nyttigt, hvis du vil indtaste et navn i telefonbogen, give håndsettet et navn ...

Hvis du vil vælge et bogstav, skal du trykke på den tilsvarende tast så mange gange som nødvendigt. For at vælge 'A' skal du f.eks. trykke på '2' én gang, for at vælge 'B' skal du trykke på '2' to gange osv. For at skrive 'A' og derefter B efter hinanden skal du trykke på 'A', vente, indtil markøren flytter til det næste tegn, og derefter trykke to gange på '2'.

Tryk på 1 for at tilføje et mellemrum. Tryk på slettetasten  DEL for at slette et enkelt tegn. Alle tegnene kan slettes ved at trykke på slettetasten  DEL og holde den inde.







Tastaturtegnene er som følger:

Taste	Første tryk	Anden tryk	Tredje tryk	Fjerde tryk	Femte tryk	Sjette tryk	Syvende tryk	Ottende tryk
1	Mellemrum 1							
2	A	B	C	2				
3	D	E	F	3				
4	G	H	I	4				
5	J	K	L	5				
6	M	N	O	6				
7	P	Q	R	S	7			
8	T	U	V	8				
9	W	X	Y	Z	9			
0	0							

6 Telefonbog

Du kan programmere 50 telefonnumre i telefonens hukommelse. Navne kan være på op til 12 tegn og numre op til 20 cifre.







6.1 Tilføj et telefonnummer

Tryk på Menu-tasten OK  → 'Telefonbog' (Phonebook) vises, og tryk derefter på OK  igen → Brug Op-tasten  eller Ned-tasten , og vælg 'Tilføj nr' (Add Record) → Indtast det navn, der skal lagres → Tryk på OK -tasten for at bekræfte → Indtast telefonnummeret → Tryk på OK -tasten for at bekræfte.













Hvis du vil indsætte en pause, skal du trykke på #/ll-tasten dér, hvor du ønsker en pause på 2 sek.









6.2 Opkald til et nummer i telefonens telefonbog

Tryk på Telefonbog-tasten  for at åbne telefonbogen → Tryk på Op-/Ned-tasten  / , eller indtast det første tegn for at søge efter det navn, der skal kaldes op → Tryk på Genkald-/Højre-tasten  ► for at få vist detaljer → Tryk på Rør løftet-tasten , hvorved nummeret kaldes op automatisk → Tryk på Læg på-tasten , når opkaldet skal afsluttes.





6.3 Rediger navn eller nummer

Tryk på Menu-tasten OK  → 'Telefonbog' (Phonebook) vises, tryk derefter på OK  igen → Brug Op-tasten  eller Ned-tasten , og vælg 'Rediger' (Edit Record) → Tryk på Op-/Ned-tasten  / , eller indtast det første tegn for at søge efter det navn, det skal ændres → Tryk på OK -tasten for at bekræfte → Slet tegnet med Lyd fra-tasten  → Brug tastaturet til at indtaste det nye navn → Tryk på OK -tasten for at bekræfte → Indtast/slet telefonnummeret → Tryk på OK -tasten for at bekræfte.

6.4 Slet et nummer

Tryk på Menu-tasten OK  → 'Telefonbog' (Phonebook) vises, og tryk derefter på OK igen → Brug Op-tasten  eller Ned-tasten , og vælg 'Slette' (Delete) → Tryk på Op-/Ned-tasten  / , eller indtast det første tegn for at søge efter det navn, der skal slettes → Tryk på OK -tasten for at få vist telefonnummeret → Tryk på OK -tasten, hvorefter 'Bekræft?' (Confirm?) vises → Tryk på Menu-/OK-tasten OK  for at slette eller på EXIT-tasten for at vende tilbage.

6.5 Slet alle poster

Tryk på Menu-tasten OK  → 'Telefonbog' (Phonebook) vises, og tryk derefter på OK igen → Brug Op-tasten  eller Ned-tasten  til at vælge 'Slette alt' (Delete All) → Tryk på OK -tasten, hvorefter 'Bekræft?' (Confirm?) vises → Tryk på OK -tasten for at slette alle, eller tryk på EXIT-tasten for at vende tilbage.

7 Nummerviser (CLIP)





Topcom Butler M1250 viser indkommende opkalds telefonnumre. Denne funktion er kun mulig, hvis du abonnerer hos en telefonudbyder, der leverer funktionen. Kontakt telefonudbyderen for at få flere oplysninger. Når du modtager et opkald, gemmes numrene på en opkaldsliste. Denne liste kan rumme 20 telefonnumre (hvert med maks. 20 cifre). Hvis nummeret er længere end 12 cifre, kan du trykke på tasten  ► for at vise de andre cifre!

7.1 Nye opkald

Når du har modtaget et nyt, ubesvaret opkald, blinker CLIP-symbolet  i displayet.

7.2 Kontrol af opkaldslisten

Tryk på Opkaldsliste-tasten . Det sidst modtagne navn vises i displayet. Hvis telefonbogen er tom, vises 'TOM' (Empty) i displayet. Hvis det ikke er tilfældet, kan du se navn, nummer og dato/klokkeslæt.*

Du kan rulle fra navn til nummer og dato/klokkeslæt ved at trykke på  -tasten. Brug venstre rulletast  til at rulle til det forrige opkald. Brug  -tasten til få vist det næste opkald → Du kan forlade opkaldslisten ved at trykke på EXIT  -tasten.

*** Kun hvis netværket sender klokkeslæt/dato sammen med telefonnummeret!!! I visse netværk med nummerviser medtages klokkeslæt og dato ikke.**

7.3 Opkald til et nummer på opkaldslisten

Rul gennem opkaldslisten, til det ønskede nummer vises i displayet → Tryk på Rør løftet-tasten . Nummeret ringes automatisk op.

7.4 Sletning af et nummer fra opkaldslisten

Rul gennem opkaldslisten, til det ønskede nummer vises i displayet → Tryk på Menu-tasten OK , og vælg 'Slette' (Delete) → Tryk på OK efter bekræftelsesforespørgslen for at bekræfte.

7.5 Sletning af alle numre på opkaldslisten

Du kan kun slette alle numre fra opkaldslisten, hvis alle er læst. Tryk på Menu-tasten OK , og vælg 'Slette alt' (Delete All) → Tryk på OK efter bekræftelsesforespørgslen for at bekræfte.

7.6 Lagring af et nummer fra opkaldslisten i telefonens hukommelse

Rul gennem opkaldslisten, til det ønskede nummer vises i displayet → Tryk på Menu-tasten OK , og vælg 'Gem' (Save) → Rediger navnet om nødvendigt, og tryk på OK → Rediger nummeret om nødvendigt, og tryk på OK.

8 Registrering til en Topcom B1250-baseenhed





Der kan knyttes 4 håndsæt til en enkelt baseenhed. Som standard angives hvert håndsæt som håndsæt 1 til baseenheden ved leveringen (baseenhed 1).

!!! Det er kun nødvendigt at registrere håndsættet, hvis:

- Håndsættets tilknytning er fjernet fra baseenheden (f.eks. ved geninitialisering)
- Hvis du vil knytte et andet håndsæt til denne baseenhed.







Nedenstående fremgangsmåde er kun relevant for Topcom Butler M1250-håndsæt og -baseenhed!

Hold Håndsætssøgning-tasten på baseenheden inde i 4 sekunder. Baseenheden vil være i registreringstilstand i et minut, og følgende skal foretages for at registrere håndsættet:

Tryk på Menu-tasten OK  → Brug -tasten for at rulle til '**System**' (System), og tryk på OK  → Vælg '**Registrer**' (Register) → Indtast baseenhedens PIN-kode (0000), og tryk på OK . Indtast nummeret på baseenheden (1-4), som håndsættet skal knyttes til → Enheden påbegynder søgningen efter baseenheden, og registrerer sig, når den har fundet den → Hvis PIN-koden er forkert, starter håndsættet søgningen efter baseenheden forfra → Når håndsættet er registreret, vises håndsættets navn og det korrekte håndsætnummer.





8.1 Valg af baseenhed

Du kan skifte håndsættet imellem forskellige baseenheder, hvis du har registreret det til mere end én base. Du kan vælge baseenheden manuelt eller lade håndsættet vælge den nærmeste automatisk.

Tryk på Menu-tasten OK  → Brug -tasten til at rulle til '**System**' (System), og tryk på OK  → Vælg '**Basis udvalg.**' (Select Base) → Vælg '**Auto**' (Auto) eller baseenhedens nummer (1-4) vha. Op-/Ned-tasterne  / , og tryk på OK .

8.2 Fjernelse af et håndsæt

Du kan fjerne et håndsæt fra en baseenhed, så det i stedet bliver muligt at registrere et andet håndsæt:

Tryk på Menu-tasten OK  → Brug -tasten til at rulle til '**System**' (System), og tryk på OK  → Vælg '**Slet HS.**' (Delete HS). Tryk på OK, og vælg det håndsæt, der skal fjernes (1-4) → Tryk på OK for at bekræfte → Indtast PIN-koden (0000), og tryk på OK .



Du kan kun fjerne eksisterende håndsæt og andre håndsæt end det, du netop bruger.

9 Viderestilling og samtaleanlæg imellem to håndsæt



Disse funktioner fungerer kun, hvis der er registreret flere håndsæt (som Twin/Triple/Quattro-version) til baseenheden!

9.1 Viderestilling og konferenceopkald under et eksternt opkald



Tryk på INT-tasten efterfulgt af det andet håndsæts nummer (1-4) under et eksternt opkald.

→ Det andet håndsæt begynder at ringe.

- Når det andet håndsæt besvarer linjen, kan I tale sammen internt.
Hvis du lægger på, får den eksterne linje forbindelse til det andet håndsæt.
Hvis du trykker på og holder INT-tasten inde i 3 sekunder, kan du tale med det andet håndsæt og den eksterne linje på samme tid (konferenceopkald)
- Eller tryk på INT-tasten igen for at vende tilbage til det eksterne opkald.



→ Tryk på Læg på-tasten  for at afslutte opkaldet.

9.2 Internt opkald (samtaleanlæg)

- Tryk på INT-tasten efterfulgt af det andet håndsæts nummer (1-4) under standby.
- Det andet håndsæt begynder at ringe. Du kan standse ringningen ved at trykke på Læg på-tasten .
- Hvis det andet håndsæt besvarer opkaldet ved at trykke på Rør løftet-tasten , kan I tale internt.
- Tryk på Rør løftet-tasten  for at afslutte opkaldet.

10 Nulstilling af telefonen

Dette vil ophæve alle ændringer og nulstille til standardindstillingerne (lydstyrke på ringetone, ringemelodien osv.).

Tryk på Menu-tasten OK  → Rul til '**System**' (System), og tryk på OK  → Rul til '**NULSTIL**' (Reset), og tryk på OK → Indtast PIN-koden (0000), og tryk på OK  → Enheden vender tilbage til standby.

Standardindstillingerne for håndsættet er:

Håndsætlydstyrke	3
Håndsætmelodi	3
Flashtid	Genkald 1
Opkaldstype	Tone
Auto svar	AKTIV
Tastaturlyd	AKTIV
Håndsætlydstyrke	2
PIN-kode	'0000'
ECO-tilstand	INAKTIV



Alle hukommelser (genopkald, telefonbog, opkaldsliste...) og håndsættets navn bliver ikke slettet!

11 Telefonsvarer

Butler M1250 har en indbygget digital telefonsvarer med en optagelseskapacitet på 14 minutter. Telefonsvareren kan fjernbetjenes og byder desuden på en indspilningsfunktion til en udgående besked (OGM 1) (på maks. 40 sekunder).

Der er to muligheder:

- Med OGM 1 har den der ringer mulighed for at lægge besked
- Når hukommelsen er fuld, tændes OGM 2. Den forud indspillede besked afspilles uden at den der ringer op har mulighed for selv at lægge en besked

Den maksimale optagetid for hver indkommende besked er 2 min.











11.1 LED display

LED displayet på basen angiver antallet af modtagne beskeder. Når der er nye beskeder, blinker LED displayet på basen og viser kun antallet af nye beskeder. LED displayet blinker ikke, hvis telefonsvareren er slukket.

'FL' vises i displayet, når den interne hukommelse er fuld, og der ikke kan indtales nye beskeder.



11.2 Indstilling af sproget for sufflørstemmen

Butler M1250 har fire sufflørsprog (læs på indpakningen hvilke sprog du kan vælge), som kan bruges til forud indspillede OGM-beskeder og visse instruktioner:

Tryk på menuknappen OK  → Brug pil ned  til du når '**Indst (Settings)**' og tryk OK  → Brug pilknappen op  eller ned  og vælg '**DTAM**' → Brug knappen op  eller ned  for at vælge '**TAM sprog (TAM Languages)**' → Her vises det aktuelle sprog → Brug knappen op  eller ned  for at vælge sprog → Tryk på Menu/OK-knappen OK  for at bekræfte valget.

11.3 Basens tastefunktioner

Tast	Standbytilstand		Under besked Afspil
	Tryk kort på tasten	Hold tasten nede i 2 sekunder	
	Afspil OGM	Optag OGM	Ingen
	Afspil beskeder	Afslut	Pause
 SCREEN	Indstil opkaldssortering on/off	Ingen	Spring besked over
	Reguler volumen tale	Ingen	Reguler volumen
	Ingen	Ingen	Pause
	Ingen	Slet alle beskeder	Slet besked eller slet OGM
	Tænd/Sluk Telefonsvarer (On/Off)	Ingen	Ingen

 ALERT	Tænd/sluk alarm for ny indkommende besked- alarm (ICM)	Ingen	Gå tilbage
	Afspil memoet	Optag memoet	Ingen



11.4 Udgående Besked

Den udgående besked (OGM) er den besked, som den der ringer dig op hører, når telefonsvareren tager opkaldet. Telefonsvareren kommer med to forud indspillede OGM-beskeder.

- Telefonsvarer og mulighed for at lægge beskeder (telefonsvarer- og optagerfunktionerne) = "Hello, your call can not be taken at the moment, so please leave your message after the tone".
- Telefonsvarer uden mulighed for at lægge beskeder = "Hello, we're sorry your call cannot be taken at the moment, and you cannot leave a message, so please call later".

Som standard er telefonen sat til at bruge telefonsvarer plus optager. Sådan indtaler du selv en besked:

11.4.1 Optag udgående besked (OGM 1)

- Tryk på  tasten i to sekunder.
- Optag den udgående besked efter bippet.
- Tryk på afslut  (stop) for at afslutte indspilning.

11.4.2 Afspilning af den udgående besked

Sådan kontrolleres den udgående besked:



- Tryk på  tasten.



For at afslutte OGM-beskeden, kan du kort trykke på afslut  (stop) tasten.



11.4.3 Sletning af den udgående besked

Sådan slettes den udgående besked:

- Tryk på  tasten for at afspille den udgående besked.
- Tryk på  tasten, når OGM-beskeden afspilles.

11.5 Tænd/Sluk for Telefonsvareren (On/Off)

Når telefonsvareren er tændt, lyser displayet og telefonsvareren svarer automatisk på alle opkald efter et vist antal signaler (se "11.6 Indstilling af antal ring").











- Tryk på  tasten for at tænde for telefonsvareren. Displayet med antal beskeder bliver tændt.
- Tryk på  tasten for at slukke for telefonsvareren. Displayet med antal beskeder bliver slukket.



Selv om telefonsvareren er slukket, svarer apparatet alligevel efter 10 ring, for at muliggøre fjernopkald (se "11.16 Fjernbetjening").

11.6 Indstilling af antal ring











Antal ring, der skal til inden telefonsvareren svarer på opkald, kan indstilles til mellem 2 – 7 eller 'TS' ('RINGT LAGER'). I gebyrsparertilstand (Toll Saver) svarer telefonsvareren efter fire ring, hvis der ikke er nye meddelelser, og efter to ring hvis der er nye meddelelser. Hvis der ikke er nye beskeder, og du ringer til svareren for at kontrollere alle beskeder via fjernopkald (se "11.16 Fjernbetjening"), kan du lægge på efter andet ring. Så behøver du ikke betale forbindelsesgebyr, og ved samtidig at du ikke har nye beskeder.

Tryk på menuknappen OK  → Brug pil ned  til du når 'Indst' (Settings) og tryk OK  → Brug pilknappen op  eller ned  og vælg 'DTAM' → Brug knappen op  eller ned  for at vælge 'Ring Ophold' (Ring Delay) → Her vises det aktuelle antal ring → Brug knappen op  eller ned  for at vælge mellem 2-7 ring eller Gebyrsparer (Toll Saver) → Tryk på Menu/OK-knappen OK  for at bekræfte valget.

11.7 Programmering af PIN-koden for Fjernadgang

Fjernadgangskoden er en 3-cifret kode, der bruges til at betjene apparatet fra en anden telefon (se "11.16 Fjernbetjening"). Fjernadgangskoden er som standard indstillet til '000'.

11.7.1 Ændring af PIN-koden

Tryk på menuknappen OK  → Brug knappen pil ned  til du når 'Indst' (Settings) og tryk på OK  → Brug pilknappen op  eller ned  og vælg 'DTAM' → Brug pil op  eller ned  for at vælge 'RA PIN KODE (RA PIN CODE)' → Indtast nuværende PIN-kode → Tryk på Menu/OK-knappen OK  for at bekræfte → Indtast ny PIN-kode → Tryk menu/OK-knappen OK  for at bekræfte → Genindtast den nye PIN-kode → Tryk på Menu/OK-knappen OK  for at bekræfte.

11.8 Betjening



Hvis der modtages et opkald, mens telefonsvareren er tændt, vil telefonsvareren automatisk besvare opkaldet efter det indstillede antal ring.



Hvis der ikke siges noget i løbet af otte sekunder, når opkaldet besvares, afbrydes linjen automatisk.

11.9 indspilning af et memo

Med Butler 5750 er det muligt at optage et memo. Dette memo betragtes som en indgående meddelelse, som brugeren kan aflytte senere. Indsoilningen af et memo kan maksimalt vare 2 minutter.

- Hold tasten  nede i 2 sekunder. Indtal memoet efter bippet.
- Tryk på afslut  (stop) tasten for at afslutte indspilning.

11.10 Afspilning af indkommende beskeder og memo

- Tryk på **■|▶** tasten for at afspille beskeder og memoer.
- Beskederne bliver afspillet én af gangen. Hvis der er nye beskeder, afspilles kun disse (dem du endnu ikke har aflyttet).
- Under afspilning er det muligt at:
 - gå til starten på den aktuelle besked ved at trykke én gang på **|◀◀** tasten.
 - gå til foregående meddelelse ved at trykke to gange på **|◀◀** tasten.
 - afslutte afspilningen ved at trykke på afslut (stop) **■|▶** tasten.
 - afbryde afspilningen ved at trykke på pause **■|▶** tasten. Tryk atter på afspil (play) **■|▶** tasten for at genstarte afspilningen.
 - gå til næste besked ved at trykke på **▶▶|** tasten.



Det er også muligt kun at afspille dit memo ved at trykke kort på memoknappen **□**.

11.11 Regulering af lydstyrken i højttaleren

Det er muligt at regulere lydstyrken på afspilningen af alle beskeder og opkaldssorteringen, ved at trykke på **+▲** for at forøge **▶-** eller sænke volumen.

11.12 Sletning af beskeder

11.12.1 Sletning af beskeder en af gangen under afspilning.

Begynd afspilning af meddelelser som forklaret ovenfor.

- Når beskeden som skal slettes afspilles, trykker du på Slet (delete) **∅** knappen
- Displayet viser da 'dL'.

11.12.2 Slet alle beskeder

Du kan også slette alle aflyttede beskeder på én gang. Dette sletter kun de beskeder, som allerede er aflyttet. Nye beskeder bliver ikke slettet.

- Tryk på Slet (delete) **∅** knappen i 2 sekunder.
- Displayet viser da 'dL'.
- Tryk atter på Slet (delete) **∅** knappen for at bekræfte.

11.13 Hukommelse fuld

Hvis hukommelsen er fuld, vises 'FU' i displayet. Hvis telefonsvareren er tændt og du får et indkommende opkald, afspiller telefonsvareren automatisk OGM 2 (telefonsvarerfunktion uden optagelse af beskeder).

- Slet alle beskeder når du har aflyttet dem.
- Der er atter ledig hukommelse.

11.14 Opkaldssortering

Opkaldssortering gør det muligt at lytte til den der ringer op, mens han lægger en besked. Du kan da vælge, om du med det samme vil tale med den der ringer.

For at tænde/slukke for opkaldssortering (on/off):

- Tryk på **SCREEN** tasten mens telefonsvareren står på standby, telefonsvareren vil afgive et bipsignal for tændt og to bipsignaler for slukket (on/off).

11.15 Beskedsalarm

Beskedsalarm viser, om der er nye beskeder gemt på telefonsvareren. Den afgiver periodisk et kort bip.

For at tænde/slukke for Beskedsalarmen (on/off):

- Tryk på **ALERT** tasten mens telefonsvareren står på standby, telefonsvareren vil afgive et bipsignal for tændt og to bipsignaler for slukket (on/off).

11.16 Fjernbetjening

Telefonsvareren kan kun fjernbetjenes med en trykknopstelefon (der bruger DTMF-toneopkald).

- Ring til din telefonsvarer.
- Tryk på ***-knappen**, når telefonsvareren svarer på opkaldet og du hører din udgående besked.
- Efter bippet, indtaster du langsomt din VIP-kode (standard='000'). Hvis du har indtastet forkert kode, hører du atter den udgående besked.
- Indtast følgende koder for at benytte den ønskede funktion:

a) Aflytning af beskeder

- Tryk på '2' (aflyt beskeder). Telefonsvareren vil afspille beskederne.

Under afspilningen er der følgende muligheder:

- Tryk '2' for at genoptage afspilningen.
- Tryk '3' for at gå til næste besked.
- Tryk '1' for at gå til foregående besked.
- Tryk '2' for at gentage den aktuelle besked.
- Tryk '5' for at afslutte afspilningen.
- Tryk '0' for at slette den aktuelle besked.

b) Sletning af alle aflyttede beskeder

- Når alle beskeder er aflyttet, tryk på '0' to gange for at slette dem.

c) Afspilning af udgående besked

- Tryk '6' for at afspille den udgående besked.

d) Afspil memo

- Tryk '4' for at afspille memoet

e) Indspilning af memo

- Tryk '7' for at begynde indspilning.
- Indtal din besked.
- Tryk '5' for at afslutte indspilning.

f) indspilning af udgående besked

- Tryk '9' for at begynde indspilning.
- Indtal din besked.
- Tryk '5' for at afslutte indspilning.



indspilningen afbrydes automatisk efter 40 sekunder

g) Tænd/Sluk for Telefonsvarer (On/Off)

- Tryk '8' for at tænde for telefonsvareren.
- Hvis du hører ét bip, er svareren tændt (on), og to bip betyder at den er slukket (off)

12 Fejlsøgning

Problem	Mulig årsag	Løsning
Tomt display	Batterier ikke opladt	Kontrollér batteriernes placering
		Genoplad batterierne
Ingen ringetone	Telefonledning ikke korrekt tilsluttet	Kontroller forbindelsen til telefonledningen
Samtalepartnerens lydstyrke er for lav		Juster lydstyrken under samtalen ved at trykke på Op-/Ned-tasterne
Håndsættets ringelydstyrke er for lav		Juster ringelydstyrken
Ikke muligt at kalde et nummer	Forkert opkaldstilstand	Se "Indstilling af opkaldstilstand" vedr. indstilling af den korrekte opkaldstilstand

13 Tekniske data

Rækkevidde:	op til 300 m i åbent område op til 50 m i bygninger
Opkaldsmuligheder:	DTMF (tone) og impuls
Batterier:	2 x 1,2 V, 600 mAh af AAA-typen, NiMH genopladelige
Maks. standby-tid:	ca. 120 timer
Maks. taletid:	12 timer
Omgivelsestemperatur:	+5 °C til +45 °C
Tilladt relativ luftfugtighed:	25 til 85 %
Strømforsyning til baseenhedens adapter:	220/230 V, 50 Hz
Hukommelser	50 med maks. 20 cifre og 12 tegn

14 Topcom-garanti

14.1 Garantiperiode

Der er 24 måneders garanti på Topcom-enhederne. Garantiperioden starter den dag, hvor den nye enhed købes. Garantien på batterierne er begrænset til 6 måneder efter købet. Forbrugsvarer og fejl, der har ubetydelig indvirkning på udstyrets funktion eller værdi, er ikke omfattet af garantien.

Garantien skal bevises ved fremlæggelse af den originale kvittering for købet, hvoraf købsdatoen og enhedsmodellen fremgår.

14.2 Garantiprocedure

En defekt enhed skal returneres til et Topcom-servicecenter sammen med en gyldig kvittering.

Hvis der opstår en fejl i enheden i løbet af garantiperioden, vil Topcom eller det af Topcom officielt udpegede servicecenter gratis reparere enhver fejl, der skyldes materiale- eller fremstillingsfejl.

Topcom vil efter eget skøn opfylde sine garantiforpligtelser ved enten at reparere eller udskifte det defekte produkt eller dele af det defekte produkt. I tilfælde af ombytning kan farve og model afvige fra den oprindeligt købte enhed.

Den oprindelige købsdato forbliver starten på garantiperioden. Garantiperioden forlænges ikke, såfremt enheden udskiftes eller repareres af Topcom eller det af Topcom udpegede servicecenter.

14.3 Undtagelser fra garantien

Skader og fejl, der skyldes forkert behandling eller betjening, og skader, der skyldes brug af ikke-originale dele eller tilbehør, der ikke er anbefalet af Topcom, er ikke omfattet af garantien.

Topcoms trådløse telefoner er konstrueret til udelukkende at fungere med genopladelige batterier. Skader, der skyldes brug af ikke-genopladelige batterier, dækkes ikke af garantien. Garantien dækker ikke skader, der skyldes udefra kommende faktorer, såsom lynnedslag, vand og brand, eller transportskader.

Der kan ikke fremsættes krav i henhold til garantien, hvis serienummeret på enheden er ændret, fjernet eller gjort ulæseligt.

Anmeldelser i henhold til garantien er ugyldige, hvis enheden er blevet repareret, ændret eller modificeret af køber eller af ikke-kvalificerede Topcom-servicecentre, der ikke er officielt udpeget.

Norsk

Sikkerhetsinstruksjoner

- Bruk bare den medfølgende ladepluggen. Ikke bruk andre ladere, da dette kan skade battericellene.
- Sett bare inn oppladbare batterier av samme type. Bruk aldri vanlige, ikke-oppladbare batterier. Sett inn oppladbare batterier så de overensstemmer med de riktige terminalene (som merket i batterirommet på håndsettet).
- Ikke berør laderen eller ladepluggen med skarpe eller metallgjenstander.
- Funksjonen til enkelte medisinske apparater kan bli påvirket.
- Håndsettet kan forårsake en skarp summelyd i høreapparater.
- Selve telefonen må ikke plasseres i et fuktig rom eller mindre enn 1,5 m fra en vannkilde. Hold håndsettet unna vann.
- Telefonen skal ikke brukes i omgivelser der det er fare for eksplosjon.
- Kast batteriene og vedlikehold telefonen på en miljøvennlig måte.
- Ettersom denne telefonen ikke kan brukes ved et eventuelt strømbrudd, bør du ha en strømuavhengig telefon tilgjengelig for nødanrop - for eksempel en mobiltelefon.
- Denne telefonen bruker oppladbare batterier. Batteriene må kastes på en miljøforsvarlig måte i henhold til nasjonale bestemmelser.

Avhending av produktet (miljø)

Når produktet skal kasseres, må du ikke kaste det sammen med vanlig husholdningsavfall, men levere det til et innsamlingssted for resirkulering av elektrisk og elektronisk utstyr. Symbolet på produktet, bruksanvisningen og/eller boksen angir dette.

Noen av produktets materialer kan brukes om igjen hvis du tar produktet med til et innsamlingspunkt for resirkulering. Ved å sørge for at deler eller råmateriale fra brukte produkter kan brukes om igjen, bidrar du til å ta vare på miljøet.

Ta kontakt med de lokale myndighetene hvis du trenger mer informasjon om innsamlingspunkter i ditt område.

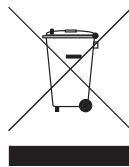

Rengjøring

Rengjør vekten med en fuktig eller antistatisk klut. Bruk aldri rengjøringsmidler eller slipemidler.

1 Knapper

Håndsett

1. Opp/anropsliste-tast
2. Repetisjon/høyre-tast
3. Legg på/ PÅ-AV/ **EXIT**-tast EXIT
4. Alfnumeriske taster
5. Tastelås/pause-knapp
6. Int/konf.-tast **Int**
7. Demp/slett-knapp DEL
8. Flash-tast **R**
9. Ringsignal PÅ/AV
10. Ned/telefonbok-tast
11. Løft av-tast
12. Meny/OK-tast ok

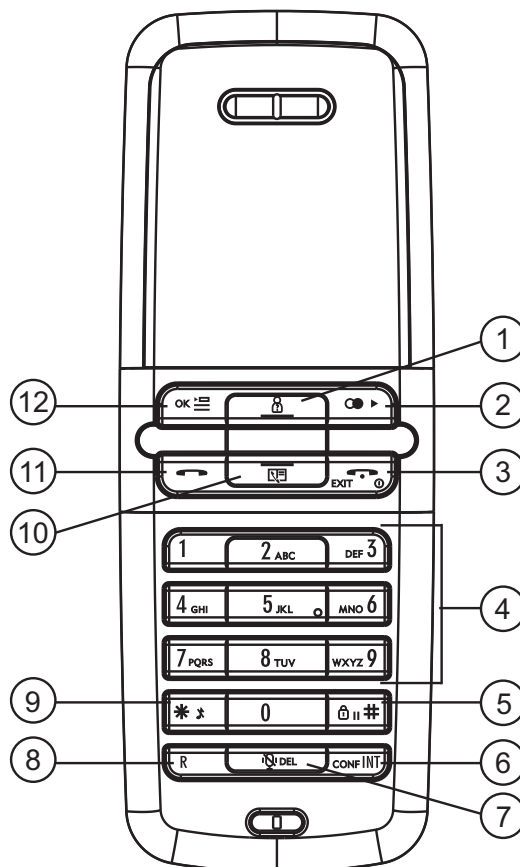

Baseenhet

13. Slettetast
14. Stopp / Pause / Spill av-knapp
15. Meldingsteller
16. Hopp forover / Anropsfilter på/av-knapp
17. Hopp tilbake / Meldingsvarsel på/av-knapp
18. Søketast (for å finne håndsettet)
19. Notat-tast
20. UGM-knapp
21. Telefonsvarer på/av
22. Volum opp/ned

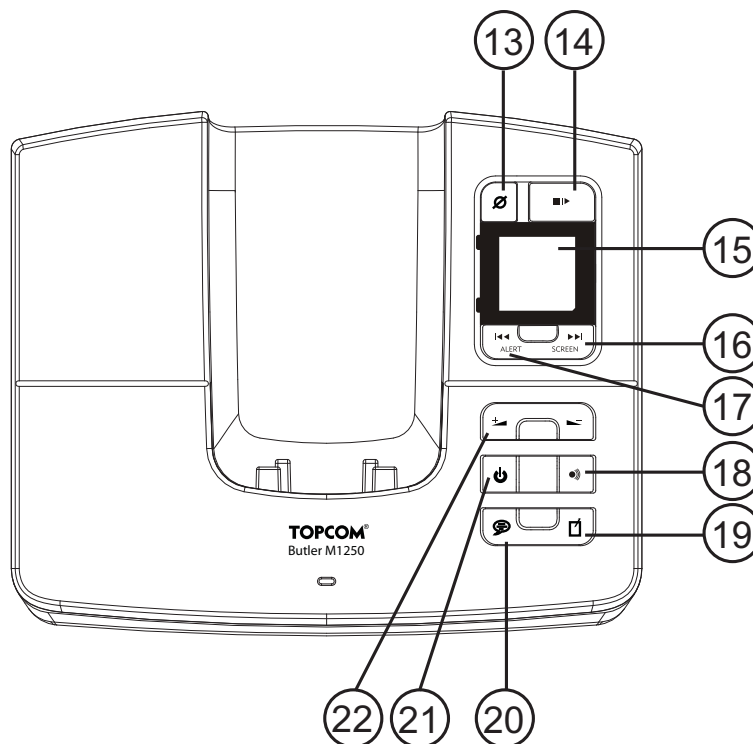

2 Skjerm

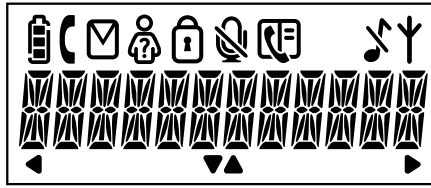

Symbol:	Betydning:
	Nivåindikator for oppladbart batteri
	Du er online
	Du har nye meldinger i talepostkassen
	Nye numre i anropslisten
	Tastaturet er låst
	Mikrofonen er dempet
	Minneoppføringer blir hentet ut eller satt opp
	Når ringesignalet er slått av
	Antennesymbolet indikerer mottakskvaliteten. Antennesymbolet blinker når håndsettet er utenfor rekkevidde.
	Det er flere siffer til venstre
	Det er flere siffer til høyre
	Blaretning i menyen
BM1250 - x	x = nummer til håndsett

3 Installasering

3.1 Baseenhet

- Koble en ende av telefonkabelen til telefonenheten og den andre enden til telefonkontakten i veggen.
- Koble den lille pluggen til AC-adapteren til telefonen og den andre enden av adapterkabelen til stikkontakten.

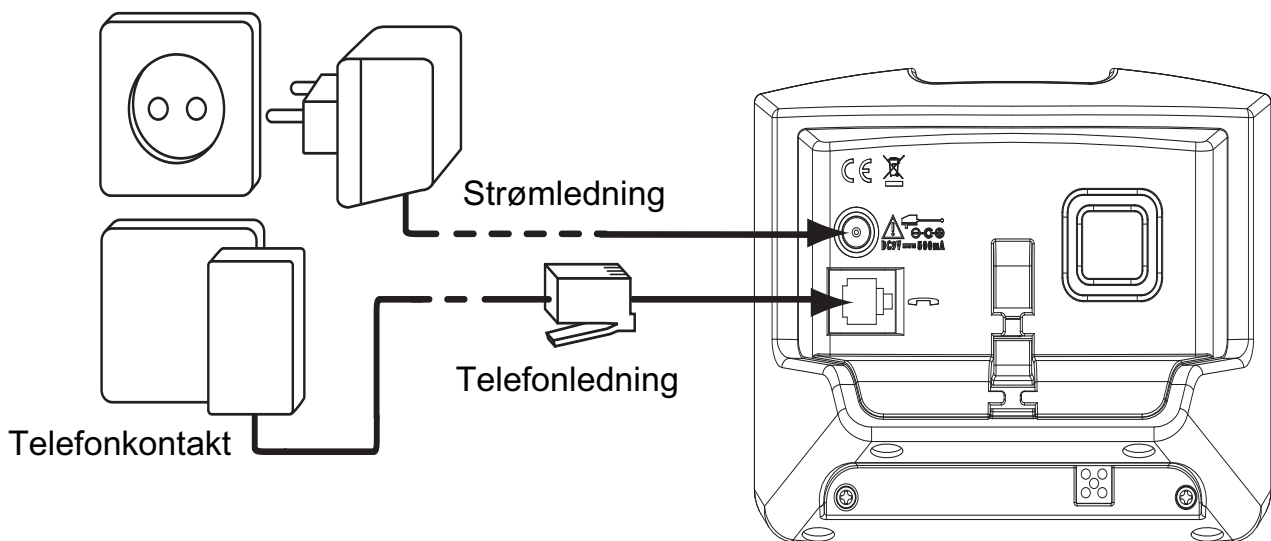



3.2 Multilader

- Kople omformeren til et elektrisk strømuttak

3.3 Håndsett

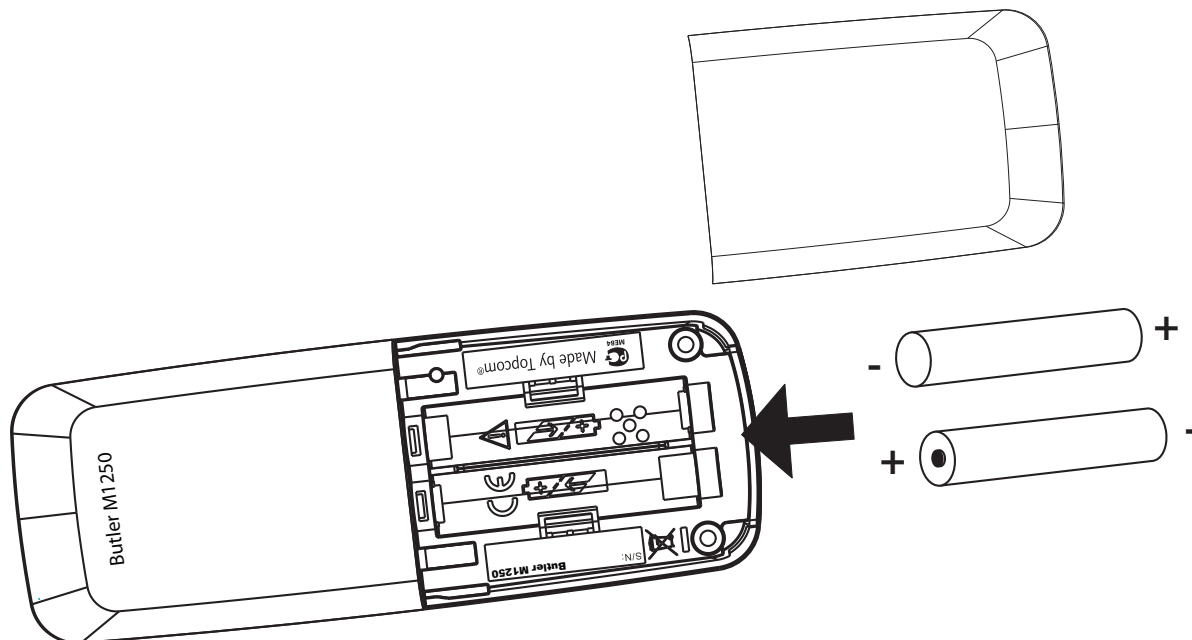

- Sett to oppladbare batterier (AAA) i batterirommet i håndsettet.



Sett håndsettet i baseenheten Håndsettet bør lades i 24 timer før det brukes første gang. Batteriene bør lades helt ut med jevne mellomrom for å sikre maksimal batterilevetid. Når en varsel tone høres fra håndsettet eller batteriikonet  er tomt, må håndsettet settes i baseenheten for lading.

4 Indikasjon for lavt batterinivå

Når batteriet er utladet, kan ikke håndsettet utføre sine funksjoner. Når et batteri er helt utladet, og du har satt håndsettet til opplading, vil batterisymbolet etter kort tid vise at batteriene er fullt oppladet. Dette er imidlertid ikke riktig. Prøver du å ringe, vil batterikapasiteten dale raskt. Vi anbefaler at du lader opp håndsettet på baseenheten i 12 timer slik at det blir fullstendig oppladet.

-  Fullt batteri
-  Utladet batteri

Når en samtale pågår og batteriet er i ferd med å lades ut, vil du høre et varselsignal i håndsettet. Sett håndsettet tilbake på baseenheten for å lade det opp.







5 Betjening

5.1 Slå håndsettet på eller av

Slå på håndsettet ved å trykke på  -tasten.

Håndsettet slås av ved å trykke på  -tasten og holde den inne til displayet slås av.

5.2 Navigere i menyen



Menysystemet til Butler M1250 er enkelt å bruke. Hver meny fører til en liste over alternativer. Åpne menyen ved å trykke på meny-tasten  → Bruk tasten Opp  eller Ned  for å bla til ønsket menyalternativ. Trykk  for å velge flere alternativer eller bekrefte den valgte innstillingen. Pilene på displayet  og  viser hvilken retning du kan bla i menyen. Trykk på **EXIT**-tasten for å gå tilbake i menyen. Trykk på **EXIT**-tasten og hold den inne hvis du ønsker å gå tilbake fra en meny umiddelbart.

5.3 Stille inn språk



Trykk på meny-tasten  → Bruk Ned  -tasten for å bla til **"Display"** (Display), og trykk  → Bruk Opp- eller Ned-tasten, og velg **"Språk"** (Language) → Bla til ønsket språk med tasten Opp  eller Ned , og velg .

5.4 Utgående anrop



5.4.1 Ringe ut

Trykk på Løft av-tasten . Du hører summetonen → Tast inn ønsket telefonnummer → Trykk på legg på-tasten  når du ønsker å avslutte samtalen.

5.4.2 Anrop med ringeforberedelse

Tast det ønskede telefonnummeret. Taster du feil, kan det siste tallet slettes med demp-tasten . Hvis du ikke trykker en tast i løpet av 20 sekunder, vil nummeret forsvinne og håndsettet gå tilbake til beredskapsmodus → Trykk på løft av-tasten . Nummeret blir slått automatisk → Trykk på legg på-tasten  når du ønsker å avslutte samtalen.

5.4.3 Gjenta det siste nummeret du ringte til



Trykk på løft av-tasten  → Du hører summetonen → Trykk på gjentakelsestasten . Det siste oppringte nummeret slås automatisk.

5.5 Innkommende anrop



Når du mottar en oppringning, begynner håndsettet å ringe → Trykk på løft av-tasten  for å svare på anropet.

5.6 Mikrofonsperre

Det er mulig å kople ut mikrofonen under samtale. Da kan du samtale internt uten at samtalepartneren hører deg.

Trykk på dempetasten  under en samtale. Mikrofonen vil da bli deaktivert. Symbolet for demping  vises på displayet → Trykk på dempetasten  igjen når du ønsker å fortsette samtalen.

5.7 Stille inn lydstyrken

Under en samtale kan du stille inn lydstyrken ved å trykke på tastene Opp/Ned  / . Du kan stille inn lydstyrken mellom 1 og 3.

5.8 Søking

Når du trykker på søketasten  på baseenheten, høres et ringesignal fra håndsettet i 20 sekunder. Dette signalet gjør det lettere å finne håndsettet. Trykk på en vilkårlig tast på håndsettet for å stoppe ringesignalet.

5.9 Flash-tasten (R)











Hvis du trykker på **R**-tasten, også kalt Flash- eller Recall-tast, genererer enheten et linjebrydd (på 100 ms eller 250 ms). Dette gjør at du kan bruke spesialtjenester som tilbys av din teleoperatør, og/eller sette over samtaler til andre telefoner i samme hussentral.

5.9.1 Stille inn Flash-tid











Trykk på meny-tasten  → Bruk Ned-tasten , bla til "**Inst**" (Settings) og trykk  → Bruk tasten Opp  eller Ned , og velg "**R Inst**" (Recall) → Bla til ønsket flash-tid med tasten Opp  eller Ned , og velg .

5.10 Stille inn ringetone og ringevolum

5.10.1 Ringetone

Trykk på meny-tasten  → Bruk Ned-tasten , bla til "**Lyder**" (Sound) og trykk  → Bruk tasten Opp  eller Ned , og velg "**HS Ringer**" (Handset) eller "**BS Ringer**" (Base) → Bruk tasten Opp  eller Ned , og velg "**Melodi**" (Melody) → Bla til ønsket ringetone med tasten Opp  eller Ned , og velg .







5.10.2 Ringevolum

Trykk på meny-tasten  → Bruk Ned-tasten , bla til "**Lyder**" (Sound) og trykk  → Bruk tasten Opp  eller Ned , og velg "**HS Ringer**" (Handset) eller "**BS Ringer**" (Base) → Bruk tasten Opp  eller Ned , og velg "**HS Vol**" (Volume) → Bla til ønsket ringetone med tasten Opp  eller Ned , og velg .











Du kan slå ringesignalet på hvert individuelt håndsett PÅ eller AV ved å holde -tasten inne i beredskapsmodus.

5.11 Innstilling av tastaturlyd





Trykk på meny-tasten  → Trykk på tasten Ned  for å bla til "**Lyder**" (Sound), og trykk på  → Bruk tasten Opp  eller Ned , og velg "**HS Tastelyd**" (Key Tones) → Velg PÅ (ON) eller AV (OFF), og trykk .

5.12 Bekreftelseslyder fra håndsettet

Ved vellykket eller mislykket betjening høres en lyd fra håndsettet. Denne varsellyden kan aktiveres/deaktiveres:

Trykk på meny-tasten OK  → Bruk Ned -tasten for å bla til "**Lyder**" (Sound), og trykk OK  → Bruk tasten Opp  eller Ned , og velg "**HS Lyd**" (Tones) → Bruk tasten Opp  eller Ned  og velg PÅ (ON) eller AV (OFF) og bekreft med OK .

5.13 Tastelås

Tastene virker ikke når tastelåsen er på i standbymodus (unntatt å trykke på tasten ). Trykk på tasten , og hold den inne →  vises på displayet, og tastaturet er låst → Trykk på og hold inne tasten  igjen for å låse opp tastaturet. Hvis du mottar en oppringning, kan du fremdeles besvare anropet ved å trykke på løft av-tasten . Under samtalen virker tastaturet som normalt. Når samtalen avsluttes, iverksettes tastelåsen igjen.

5.14 Auto-svar

Med auto-svar kan du svare på en innkommende samtale ved å løfte opp håndsettet fra laderen. Du trenger ikke trykke på noen tast for å besvare samtalen.

Trykk på meny-tasten OK  → Bruk Ned -knappen, bla til "**Inst**" (Settings) og trykk OK  → Bruk tasten Opp  eller Ned , og velg "**Autosvar**" (Autoanswer) → Velg PÅ (ON) eller AV (OFF), og trykk OK .

5.15 Stille inn ringemodus

Det finnes to typer ringemodus:

DTMF/tonesignal (mest vanlig) (standard)







Pulssignal (for eldre telefonsentraler)

Endre signaleringsmodus:

Trykk på meny-tasten OK  → Bruk Ned -tasten, bla til "**Inst**" (Settings) og trykk OK  → Bruk tasten Opp  eller Ned , og velg "**Ringemodus**" (Dial Mode) → Velg ønsket "**Puls**" (Pulse) eller "**TONE**" (Tone) med tasten Opp  eller Ned , og velg OK .









5.16 Navn på håndsett

Du kan endre navnet som vises på displayet (maks. 10 tegn) i standby-modus:

Trykk på meny-tasten OK  → Bruk Ned -tasten, bla til "**Display**" (Display) og trykk OK  → Bruk tasten Opp  eller Ned , og velg "**Hodetlfnavn**" (Handset Name) → Nåværende håndsettnavn vises → Slett tegnet med demp -tasten (Mute) → Skriv inn det nye navnet ved bruk av tastaturet → Trykk på meny/OK-tasten OK  for å bekrefte.

5.17 Endre system-PIN







Hensikten med system-PIN-koden (standard = "0000") er å beskytte forskjellige innstillinger som registreringsrettighet og tilgangsrettighet til enkelte menyer i telefonen. Du kan endre PIN:

Trykk på meny-tasten OK  → Bruk tasten Ned  for å bla til **"System"** (System), og trykk OK  → Bruk tasten Opp  eller Ned , og velg **"Endre PIN"** (Change Pin) → Skriv inn den gamle PIN-koden, og trykk OK  → Skriv inn den nye PIN-koden, og trykk  → Skriv inn den nye PIN-koden igjen for å bekrefte, og trykk OK .

5.18 Slå ECO-modus (lav stråling) PÅ/AV

Når lav stråling er aktivert, er strålingen fra 10 % mindre i beredskapsmodus sammenlignet med normalmodus. Under samtale reduseres strømforbruket til håndsettet avhengig av avstanden mellom håndsettet og basisenheten.



Du kan slå denne funksjonen PÅ eller AV:

Trykk på meny-tasten OK  → Bruk tasten Ned  for å bla til **"System"** (System), og trykk OK  → Bruk tasten Opp  eller Ned , og velg **"Lavt RF-Nivå"** (Low RF Power) → Velg PÅ (ON) eller AV (OFF), og trykk OK  to confirm.

5.19 Bruke det alfanumeriske tastaturet

Du kan også taste inn alfanumeriske tegn på denne telefonen. Dette er nyttig hvis du vil angi et navn i telefonboken eller gi navn til et håndsett.

Trykk den aktuelle tasten så mange ganger som nødvendig for å velge en bokstav. Hvis du for eksempel vil velge en "A" trykker du "2" én gang, hvis du vil velge en "B" trykker du "2" to ganger, og så videre. Hvis du vil velge "A" og deretter "B", trykker du én gang på "2", venter til markøren beveger seg til neste tegn, og trykker deretter to ganger på "2".

Velg mellomrom ved å trykke 1. Du sletter et tegn ved å trykke på slett-tasten  DEL. Du sletter alle tegnene ved å trykke på og holde inne slett-tasten  DEL.







Følgende tegn er tilgjengelige:

Tast	Første trykk	Andre trykk	Tredje trykk	Fjerde trykk	Femte trykk	Sjette trykk	Syvende trykk	Åttende trykk
1	Mellomrom 1							
2	A	B	C	2				
3	D	E	F	3				
4	G	H	I	4				
5	J	K	L	5				
6	M	N	O	6				
7	P	Q	R	S	7			
8	T	U	V	8				
9	W	X	Y	Z	9			
0	0							

6 Telefonbok

Du kan lagre 50 telefonbokoppføringer i telefonens minne. Navnene kan inneholde opptil 12 tegn, og numrene opptil 20 siffer.







6.1 Legge til en oppføring i telefonboken

Trykk på meny-tasten OK  → "Telefonbok" (Phonebook) vises. Trykk på OK  igjen → Bruk tasten Opp  eller Ned , og velg "**Legg til**" (Add Record) → Skriv inn navnet du ønsker å lagre → Trykk på OK -tasten for å bekrefte → Tast inn telefonnummeret → Trykk på OK -knappen for å bekrefte.













Hvis du vil sette inn en pause, trykker du på #/ll-tasten der du vil ha en pause på 2 sekunder.









6.2 Ringe opp en oppføring i telefonboken

Trykk på telefonbok-tasten  for å åpne telefonboken → Trykk på opp/ned-tasten  / , eller skriv inn det første tegnet for å søke etter navnet til personen du ønsker å ringe til → Trykk på repetisjon/høyre  ► -tasten for å se detaljinformasjon → Trykk på løft av-tasten , og nummeret slås automatisk → Trykk på legg på-tasten  når du ønsker å avslutte samtalen.





6.3 Redigere navn eller nummer

Trykk på meny-tasten OK  → "Telefonbok" (Phonebook) vises. Trykk på OK  igjen → Bruk tasten Opp  eller Ned , og velg "**Vis**" (Edit Record) → Trykk på opp/ned-tasten  / , eller skriv inn det første tegnet for å søke etter navnet du ønsker å endre → Trykk på OK -knappen for å bekrefte → Slett tegnet med Demp -tasten → Skriv inn det nye navnet ved bruk av tastaturet → Trykk på OK -knappen for å bekrefte → Skriv inn/slett telefonnummeret → Trykk på OK -tasten for å bekrefte.



6.4 Slette en oppføring

Trykk på meny-tasten OK  → "Telefonbok" (Phonebook) kommer frem. Trykk OK igjen → Bruk tasten Opp  eller Ned , og velg "**Slett**" (Delete) → Trykk Opp/Ned-tasten  / , eller skriv inn det første tegnet for å søke etter navnet du ønsker å slette → Trykk på OK -tasten for å se telefonnummeret → Trykk på OK -tasten, og "**Bekreft?**" (Confirm) vises → Trykk på meny/OK-tasten OK  for å slette, eller **EXIT**-tasten for å gå tilbake.

6.5 Slette alle oppføringer

Trykk på meny-tasten OK  → "Telefonbok" (Phonebook) kommer frem. Trykk OK igjen → Bruk tasten Opp  eller Ned , og velg "**Slett alle**" (Delete all) → Trykk på OK -tasten, og "**Bekreft?**" (Confirm) vises → Trykk på OK -tasten for å slette, eller **EXIT**-tasten for å gå tilbake.

7 Innringer-ID (CLIP)





Topcom Butler M1250 kan vise telefonnummeret som innkommende anrop ringes fra. Funksjonen forutsetter at din teleoperatør tilbyr nummervisning, og at du abonnerer på tjenesten. Kontakt din teleoperatør for nærmere informasjon. Når du mottar et anrop, lagres nummeret det ringes fra i en anropsliste. Denne listen rommer opptil 20 telefonnummer (hvert på opptil 20 siffer). Hvis nummeret består av mer enn 12 siffer, kan du trykke   -tasten for å se resten av sifrene.

7.1 Nye anrop

Når du har hatt et nytt ubesvart anrop, vil CLIP-symbolet  blinke på displayet.

7.2 Kontrollere anropslisten

Trykk på anropsloggtasten . Den siste mottatte samtalen vises på displayet. Hvis listen er tom, vises "TOM" (EMPTY) på displayet. Ellers kan du se navnet, nummeret og dato/klokkeslett. *

Du kan bla fra navn til nummer og dato/klokkeslett ved å trykke på  -tasten. Du blar til forrige anrop ved bruk av venstre blatast . Bruk  -tasten for å vise neste anrop → Du kan gå ut av anropslisten ved å trykke på EXIT  -tasten.

*** Bare hvis nettverket sender dato og klokkeslett sammen med telefonnummeret. På enkelte nettverk med nummervisning vil klokkeslett og dato ikke vises.**

7.3 Ringe opp et nummer fra anropslisten

Bla gjennom anropslisten til ønsket nummer vises på displayet → Trykk på løft av-tasten . Telefonnummeret ringes opp automatisk.

7.4 Slette et nummer fra anropslisten

Bla gjennom anropslisten til ønsket nummer vises på displayet → Trykk på meny-tasten , og velg "Slett" (Delete) → Trykk OK etter bekreftelsesforespørselen for å bekrefte.

7.5 Slette alle numre fra anropslisten

Du kan bare slette alle numre fra anropslisten hvis alle numre er lest. Trykk på meny-tasten , og velg "Slett alle" (Delete All) → Trykk OK etter bekreftelsesforespørselen for å bekrefte.

7.6 Lagre et nummer fra anropslisten i telefonbokminnet

Bla gjennom anropslisten til ønsket nummer vises på displayet → Trykk på meny-tasten , og velg "Lagre" (Save) → Endre navnet om nødvendig, og trykk OK → Endre nummeret om nødvendig, og trykk OK.





8 Registrere på en Topcom Butler M1250-baseenhet

Du kan registrere opptil 4 håndsett for bruk med en og samme baseenhet. Hvert håndsett registreres som standard som håndsett 1 i baseenheten ved levering (baseenhet 1).

!!! Du trenger bare å registrere håndsettet hvis:







- Håndsettregistreringen er fjernet fra baseenheten (for eksempel ved reinitialisering)
- Hvis du ønsker å registrere et ekstra håndsett med baseenheten.

Fremgangsmåten nedenfor gjelder bare for Topcom Butler M1250 håndsett og baseenhet. Trykk på søketasten på baseenheten i fire sekunder. Baseenheten er i registreringsmodus i ett minutt, og du må gjøre følgende for å registrere håndsettet:

Trykk på meny-tasten OK  → Bruk -knappen, bla til "**System**" (System) og trykk OK  → Velg "**Register**" (Register) → Tast inn baseenhetens PIN-kode (0000), og trykk OK . Tast inn nummeret til baseenheten du ønsker å registrere håndsettet på (1-4) → Enheten begynner å søke etter baseenheten, og når den er funnet, blir enheten registrert → Hvis PIN-koden er feil, søker håndsettet på nytt etter baseenheten → Når håndsettet er registrert, vises håndsettnavnet til høyre for håndsettnummeret.





8.1 Velge en baseenhet

Du kan skifte mellom forskjellige registrerte baseenheter for håndsettet hvis du har registrert håndsettet på mer enn én baseenhet. Du kan velge baseenhet manuelt, eller håndsettet kan velge den nærmeste baseenheten automatisk.

Trykk på meny-tasten OK  → Bruk -tasten, bla til "**System**" (System) og trykk OK  → Velg "**Basevalg**" (Select base) → Velg "**Auto**" (Auto) eller nummeret til baseenheten (1-4) med tastene Opp/Ned  / , og trykk OK .

8.2 Fjerne et håndsett

Du kan fjerne et håndsett fra en baseenhet slik at du kan registrere et annet håndsett:

Trykk på meny-tasten OK  → Bruk -tasten, bla til "**System**" (System) og trykk OK  → Velg "**Slett HS**" (Delete HS). Trykk OK, og velg håndsettet du ønsker å fjerne (1-4) → Trykk OK for å bekrefte → Tast inn PIN-koden (0000), og trykk OK .



Du kan bare fjerne eksisterende, registrerte håndsett som du ikke bruker for øyeblikket.

9 Anropsoverføring og internsamtale mellom to håndsett



Disse funksjonene virker bare når flere enn ett håndsett (som en Twin/Triple/Quattro-versjon) er registrert mot baseenheten.

9.1 Spørreanrop og konferanse under en ekstern samtale



Under en ekstern samtale kan du trykke på INT-tasten, fulgt av håndsettnummeret (1-4).

→ Det andre håndsettet begynner å ringe:

- Når det andre håndsettet svarer, kan dere samtale internt.
Hvis du legger på, vil den eksterne samtalen bli satt over til det andre håndsettet.
Hvis du trykker og holder inne INT-tasten i tre sekunder, kan du snakke med det andre håndsettet og den eksterne samtalen samtidig (konferansesamtale).
- Trykk igjen på INT-tasten for å gå tilbake til den eksterne samtalen.



→ Trykk på legg på-tasten  for å avslutte samtalen.

9.2 Intern samtale (intercom)

- I beredskapsmodus kan du trykke på INT-tasten, fulgt av nummeret (1-4) til det andre håndsettet.
- Det andre håndsettet begynner å ringe. Du kan stoppe ringingen ved å trykke på legg på-tasten .
- Hvis det andre håndsettet besvarer anropet ved å trykke på linjetasten,  kan du samtale internt.
- Trykk på linjetasten  for å avslutte samtalen.

10 Nullstille telefonen

Dette nullstiller alle endringer og tilbakestill alle innstillinger til standard (ringevolum, ringetone osv.).

Trykk på meny-tasten OK  → Bla til "**System**" (System), og trykk OK  → Bla til "**NULLSTILL**" (RESET), og trykk OK → Tast inn PIN-koden (0000), og trykk OK  → Enheten går tilbake til beredskapsmodus.

Håndsettet har følgende standardinnstillinger:

Håndsett volum	3
Håndsettringetone	3
Flash-tid	Gjenoppringing 1
Ringemodus	Tone
Auto-svar	PÅ
Tastaturlyd	PÅ
Volum i håndsettmodus	2
PIN-kode	'0000'
ECO-modus	AV



Lagrede opplysninger (repetisjon, telefonbok, anropslogg) og navnet på håndsettet blir ikke slettet.

11 Telefonsvarer

Butler M1250 har en innebygd digital telefonsvarer med en opptakskapasitet på minutter. Telefonsvareren kan fjernstyres og har mulighet for innspilling av dine egne utgående meldinger (UGM 1) (maksimalt 40 sekunder).

Det er 2 muligheter:

- Med UGM 1 kan den som ringer legge igjen en melding
- Når minnet er fullt aktiveres UGM 2. Denne forhåndsinnspilte utgående meldingen spilles av uten at den som ringer har mulighet til å legge igjen en melding.

Maksimal innspillingstid for hver innkomne melding er 2 minutter.











11.1 LED-display

LED-displayet på baseenheten viser hvor mange meldinger du har mottatt. Når det finnes nye meldinger vil LED-displayet på baseenheten blinke og vise antall nye meldinger. Hvis telefonsvareren er slått av lyser ikke LED-displayet.









'FL' vises på displayet når det interne minnet er fullt og nye meldinger ikke kan spilles inn.

11.2 Stille inn språk for talestyring

Butler M1250 har 4 språk for talestyring (se emballasjen for informasjon om hvilke språk som kan velges) som brukes til den forhåndsinnspilte utgående meldingen (UGM) og enkelte instruksjoner:

Trykk på menyknappen OK  → Bruk ned-knappen  for å bla til 'Innst' (Settings) og trykk på OK  → Bruk opp  eller ned-knappen  og velg 'DTAM' → Bruk opp  eller ned-knappen  og velg 'TAM Språk' (TAM Languages) → Det valgte språket vises → Bruk opp  eller ned-knappen  for å velge språk → Trykk på meny/OK-knappen OK  for å bekrefte.

11.3 Tastefunksjoner på baseenheten

Tast	Standby-modus		Under meldings-avspilling
	Trykk kort på tasten	Hold tasten inne i 2 sekunder	
	Spill av UGM	Spill inn UGM	Ingen
	Spill av meldinger	Stopp	Pause
	Slå anropsfilter på/av	Ingen	Hopp over melding
	Still inn volum tale	Ingen	Still inn volum
	Ingen	Ingen	Pause
	Ingen	Slett alle meldinger	Slett melding eller slett UGM
	Telefonsvarer på/av	Ingen	Ingen
	Slå varslingslyd ved ny IKM på/av	Ingen	Hopp tilbake
	Spill av notat	Spill inn notat	Ingen



11.4 Utgående melding

Den utgående meldingen (UGM) er meldingen den som ringer hører når telefonsvareren besvarer oppringningen. Telefonsvareren leveres med to forhåndsinnspilte utgående meldinger:

- Telefonsvarerfunksjon og mulighet til å legge igjen melding (svar og spill inn-modus) = “Hello, you call can not be taken at the moment, so please leave your message after the tone”.
- Telefonsvarerfunksjon uten mulighet til å legge igjen melding på svareren = “Hello, we’re sorry your call cannot be taken at the moment, and you cannot leave a message, so please call later”.

Standardmodus er alltid innstilt på svar og spill inn. Du kan spille inn din egen melding på følgende måte:

11.4.1 Spille inn utgående melding (UGM 1)

- Trykk og hold inne tasten  i to sekunder.
- Spill inn den utgående meldingen etter pipetonen.
- Trykk på stopp-knappen  for å stoppe innspillingen.

11.4.2 Spille av den utgående meldingen

Slik kontrollerer du den valgte utgående meldingen:



- Trykk på tasten .



Trykk kort på stopp-knappen  for å stoppe avspillingen av den utgående meldingen.



11.4.3 Slette den utgående meldingen

Den utgående meldingen kan slettes på følgende måte:

- Trykk på tasten  for å spille av den utgående meldingen.
- Trykk på tasten  mens den utgående meldingen spilles av.

11.5 Slå telefonsvareren på/av

Hvis telefonsvareren er på vil LED-displayet tennes og telefonsvareren besvarer automatisk oppringninger etter et bestemt antall ring (se “11.6 Stille inn antall ring”).











- Trykk på tasten  for å slå på telefonsvareren. LED-indikatoren for antall meldinger tennes.
- Trykk på tasten  for å slå av telefonsvareren. LED-indikatoren for antall meldinger slukkes.



Selv om telefonsvareren er slått av, vil den automatisk besvare en oppringning etter 10 ring, slik at den kan slås på eksternt (se “11.16 Fjernstyring”).

11.6 Stille inn antall ring











Antall ring før telefonsvareren besvarer en oppringning kan stilles inn fra 2 – 7 eller 'TS' ('**Tellerskrittsparer**'). I sparemodus vil telefonsvareren besvare en oppringning etter 4 ring hvis det ikke er noen nye meldinger, og etter 2 ring hvis det finnes nye meldinger. Hvis det ikke er noen nye meldinger, og du ringer telefonsvareren for å kontrollere meldingene eksternt, (se "11.16 Fjernstyring"), kan du legge på etter 2 ring. Du slipper å betale oppkoblingsavgift, og du vet at du ikke har noen nye meldinger.

Press menu button OK  → Use the down  button to scroll to '**Innst**' (Settings) and press OK  → Use the up  or down  button and select '**DTAM**' → Use the up  or down  button and select '**RING Utsatt**' (Ring Delay) → Valgt ringeforsinkelse vises → Bruk opp  eller ned-tasten  for å velge ringeforsinkelse mellom 2-7 eller tellerskrittsparing → Trykk på meny/OK-knappen OK  for å bekrefte.

11.7 Programmere PIN-koden for fjernstyring

PIN-koden for fjernstyring er et 3-sifret tall som brukes til å betjene telefonsvareren eksternt (se "11.16 Fjernstyring"). PIN-koden for fjernstyring er innstilt på "000" som standard.

11.7.1 Endre VIP-koden

Trykk på meny-knappen OK  → Bruk ned-knappen  for å bla til '**Innst**' (Settings) og trykk OK  → Bruk opp  eller ned-knappen  og velg '**DTAM**' → Bruk opp  eller ned-knappen  og velg '**RA PIN KODE**' (RA PIN CODE) → Tast inn gjeldende PIN-kode → Trykk på meny/OK-knappen OK  for å bekrefte → Tast inn den nye PIN-koden → Trykk på meny/OK-knappen OK  for å bekrefte → Gjenta den nye PIN-koden → Trykk på meny/OK-knappen OK  for å bekrefte.

11.8 Betjening



Hvis det kommer en oppringning mens telefonsvareren er på, vil telefonsvareren automatisk besvare oppringningen etter det innstilte antall ring.



Hvis ingenting blir sagt i løpet av 8 sekunder etter at telefonsvareren har besvart oppringningen, legger den automatisk på.

11.9 Spille inn et notat

Med Butler M1250 kan du spille inn et notat. Dette notatet behandles som en innkommende melding, og kan brukeren kan spille den av senere. Maksimal innspillingstid for et notat er 2 minutter.

- Hold tasten  inne i 2 sekunder. Snakk inn notatet etter pipetonen.
- Trykk på stopp-knappen  for å stoppe innspillingen.

11.10 Avspilling av innkomne meldinger og notater

- Trykk på tasten **■|▶** for å spille av meldinger og notater.
- Meldingene spilles av én av gangen. Hvis det finnes nye meldinger, spilles bare nye meldinger av (meldinger som ikke er spilt av tidligere).
- Under avspilling kan du gjøre følgende:
 - Gå til starten av gjeldende melding ved å trykke én gang på tasten **|◀◀**.
 - Gå til forrige melding ved å trykke to ganger på tasten **|◀◀**.
 - Stoppe avspillingen ved å trykke på stopp-tasten **■|▶**.
 - avbryte avspillingen midlertidig ved å trykke på pause-tasten **■|▶**. Starte avspillingen på nytt ved å trykke på tasten **■|▶** igjen.
 - Gå til neste melding ved å trykke to ganger på tasten **▶▶|**.



Du kan også spille av bare notatmeldingen ved å trykke kort på notatknappen **□**.

11.11 Justere høyttalervolumet

Du kan justere høyttalervolumet for anropsfilter og avspilling ved å trykke **+▲** for å øke volumet eller **▼-** for å redusere det.

11.12 Slette meldinger

11.12.1 Slette meldinger én av gangen under avspilling

Start avspilling av meldingene som beskrevet over.

- Trykk på slett-tasten **∅** mens meldingen som skal slettes spilles av
- Displayet viser 'dL'.

11.12.2 Slette alle meldinger

Du kan også slette alle avspilte meldinger på én gang. Denne fremgangsmåten sletter bare meldinger som er spilt av. Nye meldinger blir ikke slettet.

- Trykk og hold inne slett-tasten **∅** i 2 sekunder.
- Displayet viser 'dL'.
- Trykk på slett-tasten **∅** igjen for å bekrefte.

11.13 Minne fullt

Hvis minnet er fullt, vises 'FU' på displayet. Hvis telefonsvareren er slått på og det kommer en oppringning, vil telefonsvareren automatisk spille av UGM 2 (telefonsvarerfunksjon uten innspilling av oppringerens melding).

- Slett alle meldinger etter at de er spilt av.
- Minnet er nå tomt.

11.14 Anropsfiltrering

Med anropsfilter kan du høre de som ringer mens de legger igjen en melding. På denne måten kan du selv avgjøre om du vil snakke med den som ringer. Slå anropsfilter på/av:

- Trykk på **SCREEN**-tasten mens apparatet står i standby. Telefonsvareren avgir 1 pip for på og 2 pip for av.

11.15 Meldingsvarsling

Med meldingsvarsling blir du varslet om at nye meldinger er lagret i telefonsvareren. Du vil høre en kort pipelyd med jevne mellomrom.

Slå meldingsvarsling på/av:

- Trykk på **ALERT**-tasten mens apparatet står i standby. Telefonsvareren avgir 1 pip for på og 2 pip for av.

11.16 Fjernstyring

Telefonsvareren kan bare betjenes eksternt via en telefon med tastetoner (DTMF-tonesystem).

- Ring opp telefonsvareren.
- Trykk på *****-knappen når telefonsvareren besvarer oppringningen og du hører den utgående meldingen.
- Etter pipetonen taster du langsomt inn PIN-koden (standard=000). Hvis du taster inn feil kode hører du den utgående meldingen igjen.
- Tast inn følgende koder for å bruke ønsket funksjon:

a) Spille av meldinger

- Tast 2 (spille av meldinger). Telefonsvareren spiller av meldingene.

Under avspilling har du følgende alternativer:

- Tast 2 for å starte avspillingen igjen.
- Tast 3 for å gå til neste melding.
- Tast 1 for å gå til forrige melding.
- Tast 2 for å gjenta meldingen som spilles av.
- Tast 5 for å stoppe avspillingen.
- Tast 0 for å slette meldingen som spilles av.

b) Slette alle gamle meldinger

- Når du har hørt alle meldinger trykker du 0 to ganger for å slette alle meldinger.

c) Spille av utgående melding

- Tast 6 for å spille av gjeldende utgående melding.

d) Spille av notat

- Tast 4 for å spille av notatmeldingen.

e) Spille inn et notat

- Tast 7 for å starte innspillingen
- Les opp meldingen.
- Tast 5 for å stoppe innspillingen.

f) Spille inn utgående melding

- Tast 9 for å starte innspillingen
- Les opp meldingen.
- Tast 5 for å stoppe innspillingen.



Innspillingen stoppes automatisk etter 40 sekunder

g) Slå telefonsvareren på/av

- Tast 8 for å slå på telefonsvareren.
- Hvis du hører ett pip er telefonsvareren slått på, to pip = av.

12 Problemløsning

Problem	Mulig årsak	Løsning
Tomt display	Batteriene er ikke ladet	Kontroller batterienes stilling
		Lad opp batteriene
Ingen ringetone	Telefonledningen er ikke riktig tilkoblet	Kontroller at telefonledningen er riktig tilkoblet
Volumet fra samtalepartneren er for lavt		Juster volumet under samtalen ved å trykke på opp/ned-tastene
Håndsettets ringevolum for svakt		Juster ringevolumet
Kan ikke slå et nummer	Feil ringemodus	Se "Stille inn ringemodus" for innstilling av riktig ringemodus

13 Tekniske data

Rekkevidde:	opptil 300 meter i åpent område opptil 50 m i bygninger
Ringemodus:	DTMF (tone) og Puls
Batterier:	2 x 1,2 V, 600 mAh AAA type NiMh oppladbare
Maks. standby-tid:	ca. 120 timer
Maks. taletid:	12 timer
Omgivelsestemperatur:	+5 °C til +45 °C
Tillatt relativ luftfuktighet:	25 til 85 %
Strømforsyning baseadapter:	220/230 V, 50 Hz
Minner	50 med maks. 20 sifre og 12 tegn

14 Topcom-garanti

14.1 Garantiperiode

Alle Topcom-produkter leveres med 24 måneders garanti. Garantiperioden starter den dagen produktet blir kjøpt. Garantien for batteriene begrenses til 6 måneder etter kjøpsdatoen. Forbruksvarer eller feil som har ubetydelig innvirkning på driften eller verdien av utstyret, dekkes ikke.

Garantien forutsetter fremvisning av original kjøpskvittering der kjøpsdato og produktets modellnummer fremgår.

14.2 Garantihåndtering

Defekte produkter må returneres til et Topcom-servicesenter sammen med en gyldig kjøpskvittering.

Hvis det oppstår feil ved produktet i løpet av garantiperioden, vil Topcom eller deres offisielle servicesenter gratis reparere eventuelle feil/mangler forårsaket av material- eller produksjonsfeil.

Topcom vil etter eget valg oppfylle sine garantiforpliktelser ved å reparere eller skifte ut defekte produkter eller deler på de defekte produktene. Ved utskifting kan farge og modell være forskjellig fra det opprinnelige produktet som ble kjøpt.

Den opprinnelige kjøpsdatoen vil fortsatt gjelde som start på garantiperioden.

Garantiperioden utvides ikke selv om produktet er skiftet ut eller reparert av Topcom eller deres servicesentre.

14.3 Tilfeller der garantien ikke gjelder

Feil eller mangler som skyldes feil håndtering eller bruk, og feil som skyldes bruk av uoriginale deler eller tilbehør som ikke er anbefalt av Topcom, dekkes ikke av garantien. De trådløse telefonene fra Topcom er kun ment for bruk med oppladbare batterier. Eventuell skade som skyldes bruk av ikke-oppladbare batterier, dekkes ikke av garantien.

Garantien dekker ikke skade forårsaket av eksterne faktorer, for eksempel lyn, vann og brann. Transportskader dekkes heller ikke.

Det kan ikke fremsettes garantikrav hvis serienummeret på produktet er forandret, fjernet eller uleselig.

Eventuelle garantikrav anses som ugyldige hvis produktet er reparert, endret eller modifisert av kjøperen eller et serviceverksted som ikke er kvalifisert og offisielt godkjent av Topcom

Suomi

Turvaohjeet

- Käytä ainoastaan mukana toimitettua latauspistoketta. Älä käytä muita latureita, sillä se voisi vaurioittaa akkujen kennoja.
- Käytä laitteessa ainoastaan samantyyppisiä ladattavia akkuja. Älä koskaan käytä tavallisia, ei-ladattavia akkuja. Aseta ladattavat akut siten, että ne koskettavat oikeita napoja (jotka on merkitty luurin akkulokeroon).
- Älä kosketa laturin ja pistokkeen koskettimia terävillä tai metallisilla esineillä.
- Laite voi vaikuttaa joidenkin lääketieteellisten laitteiden toimintaan.
- Luuri voi aiheuttaa kuulolaitteissa epämiellyttävää surinaa.
- Älä sijoita peruslaitetta kosteaan huoneeseen tai alle 1,5 metrin päähän vedenlähteestä. Älä päästä vettä luuriin.
- Älä käytä puhelinta ympäristöissä, joissa on olemassa räjähdysvaara.
- Hävitä akut ja pidä puhelin kunnossa ympäristöystävällisellä tavalla.
- Koska tätä puhelinta ei voi käyttää sähkökatkosten aikana, hätäpuheluihin tulee käyttää verkkovirrasta riippumatonta puhelinta, esim. matkapuhelinta.
- Tässä puhelimessa käytetään uudelleenladattavia akkuja. Hävitä akut ympäristöystävällisesti maan säädösten mukaan.

Laitteen hävittäminen (ympäristö)

Kun et enää käytä laitetta, älä heitä sitä tavallisen kotitalousjätteen sekaan vaan vie se sähkö- ja elektroniikkalaitteiden kierrätystä varten perustettuun keräyspisteeseen. Tästä kertoo tuotteessa, käyttöohjeessa ja/tai pakkauksessa oleva symboli.

Joitakin tuotteen materiaaleista voidaan kierrättää, jos viet tuotteen kierrätyspisteeseen. Kun käytät uudelleen joitakin käytettyjen tuotteiden raaka-aineita, osallistut tärkeällä tavalla ympäristön suojelemiseen.

Ota yhteyttä paikallisiin viranomaisiin, jos tarvitset lisätietoja alueellasi sijaitsevista keräyspisteistä.

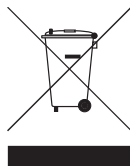











Puhdistus

Puhdista puhelin hieman kostutetulla liinalla tai sähköisyyttä poistavalla liinalla. Älä koskaan käytä puhdistusaineita tai hankausliuoksia.







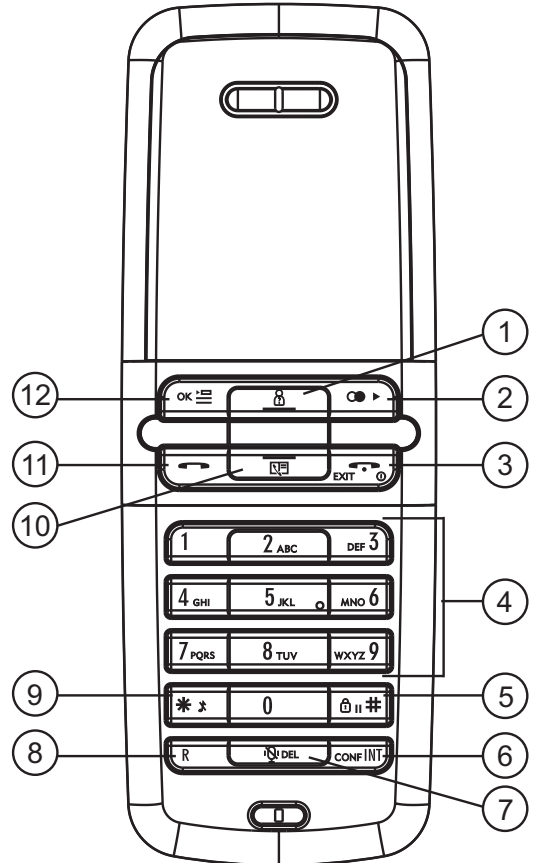

1 Näppäimet

Luuri

1. Ylös/puhelulista-näppäin 
2. Uudelleenvalinta/oikealle -näppäin 
3. Luuri paikallaan / päällä-pois/ **EXIT** -näppäin  EXIT 
4. Aakkosnumeeriset näppäimet
5. Näppäinlukko/tauko-näppäin 
6. Int/Konf-näppäin **Int**
7. Mykistys-/poistonäppäin  DEL
8. Vilkkupainike **R**
9. Soittoääni päälle/pois -näppäin 
10. Alas/muistio-näppäin 
11. Luuri pois paikaltaan -näppäin 
12. Valikko-/OK-näppäin ok 



Tukiasema

13. Poistonäppäin 
14. Pysäytys- / tauko- / toistonäppäin 
15. Viestilaskuri
16. Siirry eteenpäin / puheluiden seulonta päällä/pois -näppäin 
17. Siirry taaksepäin / viesti-ilmoitus päällä/pois -näppäin 
18. Hakunäppäin  (luurin hakemiseksi)
19. Muistionäppäin 
20. OGM-näppäin 
21. Vastaa päällä/pois 
22. Äänenvoimakkuus ylös/alas

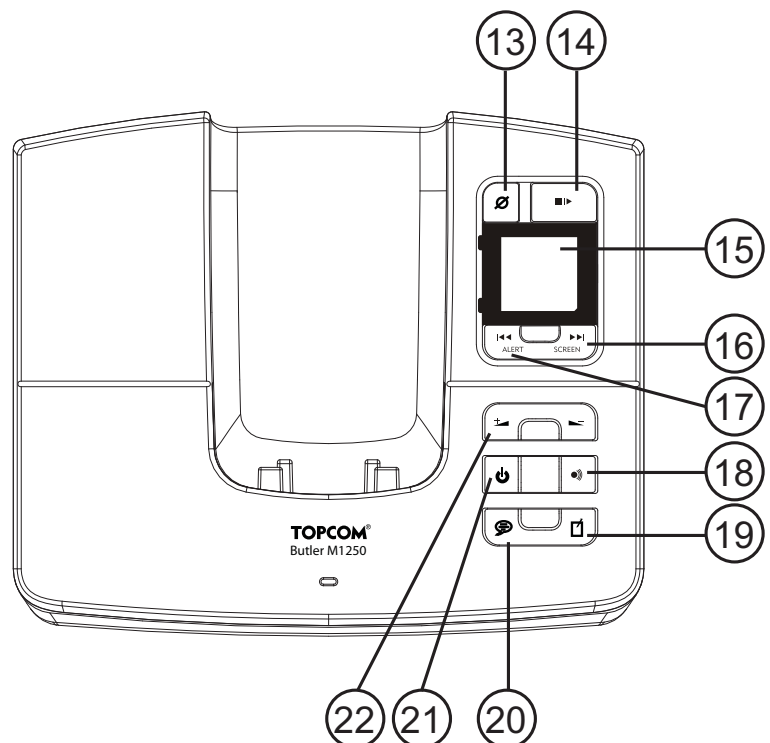

2 Näyttö

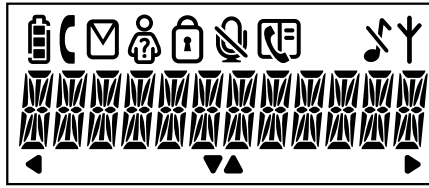

Kuvake:	Merkitys:
	Ladattavan akun lataustason näyttö
	Olet linjalla
	Puhepostissa on uusia viestejä
	Puhelulistalla uusia numeroita
	Näppäimistö on lukittu
	Mikrofoni on mykistetty
	Muistin merkintöjä noudetaan tai määritetään
	Kun soittoaäni ei ole käytössä
	Antenni näyttää vastaanoton laadun. Antenni vilkkuu, kun luuri on kantama-alueen ulkopuolella!
	Vasemmalla on lisää merkkejä
	Oikealla on lisää merkkejä
	Vierityssuunta valikossa
BM1250 - x	x = luurin numero

3 Asennus

3.1 Tukiasema

- Kytke puhelinjohdon toinen pää puhelimen peruslaitteeseen ja toinen pää puhelinlinjan pistorasiaan.
- Kytke AC-muuntajan pieni pistoke puhelimeen ja muuntajan johdon toinen pää sähköpistorasiaan.

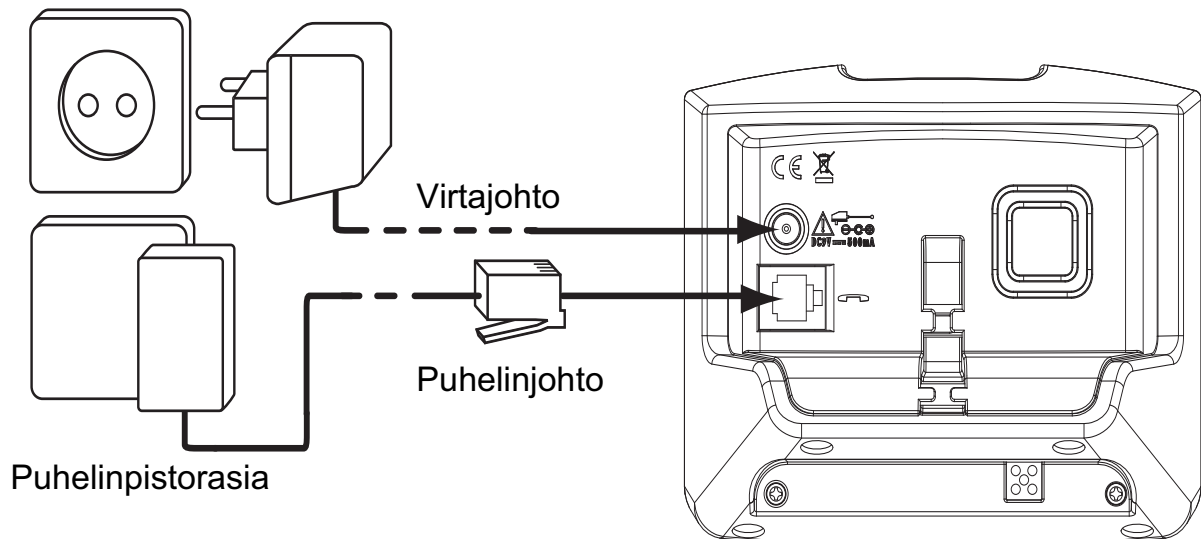



3.2 Monilaturi

- Kytke AC-muuntaja pistorasiaan.

3.3 Luuri

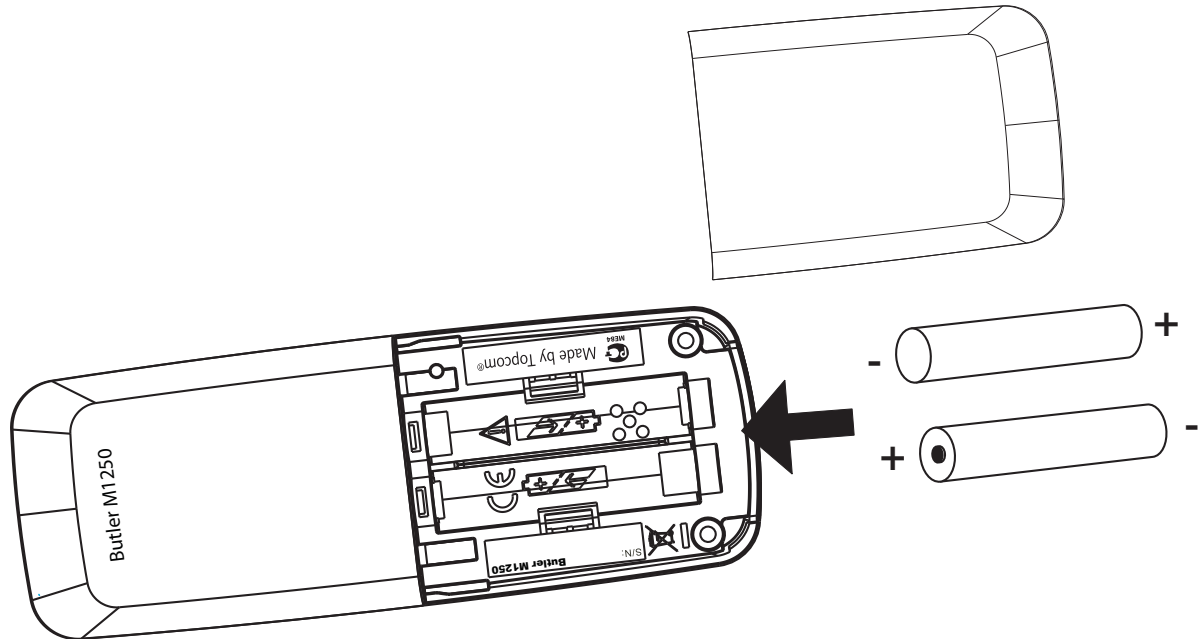

- Aseta 2 ladattavaa akkua (AAA) luurin akkulokeroon.



Laita luuri tukiasemaan. Lataa luuri 24 tuntia ennen ensimmäistä käyttöä. Akkujen käyttöaika pitenee, kun niiden annetaan aika ajoin tyhjentyä kokonaan. Kun luuri antaa varoitusäänimerkin tai kun akkukuvake  on tyhjä, luuri on laitettava tukiasemaan latautumaan.

4 Akun heikon varauksen merkkivalo

Kun akku on tyhjä, luuri ei enää toimi. Kun akku on täysin tyhjä ja luuri on asetettava tukiasemaan lyhyeksi ajaksi, akun kuvake näyttää täyttä latausta, mutta tämä ei pidä paikkaansa. Akun kapasiteetti laskee nopeasti. Suosittelemme luurin asettamista tukiasemaan 12 tunniksi, niin että se latautuu täyteen.

-  Täysi akku
-  Tyhjä akku

Jos puhelu on käynnissä ja akku on lähes tyhjä, luuri antaa varoitussignaalin. Aseta luuri tukiasemaan latautumaan.







5 Käyttö

5.1 Luurin kytkeminen päälle tai pois







Kytke luuri päälle painamalla  -näppäintä.

Jos haluat kytkeä luurin pois päältä, paina ja pidä pohjassa  -näppäintä, kunnes näyttö sammuu.

5.2 Valikossa liikkuminen

Butler M1250:n valikkojärjestelmä on helppokäyttöinen. Jokaisesta valikosta saa esiin joukon vaihtoehtoja. Avaa valikko painamalla valikkonäppäintä  → Käytä ylös- tai alas- nuolinäppäintä haluamasi vaihtoehdon valintaan. Paina  -näppäintä valitaksesi lisää vaihtoehtoja tai vahvistaaksesi näytössä olevan asetuksen valinnan. Näytön nuolet  ja  näyttävät valikon mahdollisen vierityssuunnan. Paina **EXIT**-näppäintä, jos haluat palata valikossa takaisin päin. Jos haluat palata nopeasti takaisin mistä tahansa valikosta, paina ja pidä pohjassa **EXIT**-näppäintä.

5.3 Kielen asettaminen



Paina valikkonäppäintä  → Siirry alas  -näppäimellä kohtaan "**Näytä**" (Display), ja paina  → Valitse ylös- tai alas-näppäimellä "**Kieli**" (Language) → Siirry haluamasi kielen kohdalle ylös- tai alas  -näppäimellä ja valitse .

5.4 Lähtevät puhelut

5.4.1 Soittaminen

Paina luuri pois paikaltaan -näppäintä . Kuulet valintaäänien → Näppäile haluamasi puhelinnumero → Paina luuri paikallaan -painiketta  halutessasi lopettaa puhelun.

5.4.2 Puheluasetusten määrittäminen valinnan valmistelulla

Näppäile puhelinnumero. Virheellisen numeron voi korjata mykistysnäppäimellä . Jos et ole painanut mitään näppäintä 20 sekuntiin, näppäilemäsi numero häviää ja luuri palaa valmiustilaan → Paina luuri pois paikaltaan -näppäintä . Numero valitaan automaattisesti → Paina luuri paikallaan-näppäintä , kun haluat lopettaa puhelun.

5.4.3 Viimeksi valitun numeron uudelleenvalinta

Paina luuri pois paikaltaan -näppäintä  → Kuulet valintaäänien → Paina uudelleenvalintanäppäintä . Viimeksi valittu numero valitaan automaattisesti.



5.5 Saapuvat puhelut

Puhelun saapuessa luuri alkaa soida → Paina luuri pois paikaltaan -näppäintä  vastataksesi saapuvaan puheluun.



5.6 Mykistystoiminto

Mikrofonin voi poistaa käytöstä puhelun aikana. Nyt voit puhua avoimesti ilman, että puhelun vastapuoli kuulee.

Paina mykistysnäppäintä  puhelun aikana. Mikrofonin poistetaan käytöstä.

Mykistyssymboli  tulee näytölle →Paina mykistysnäppäintä  uudelleen, kun haluat jatkaa keskustelua.

5.7 Äänenvoimakkuuden asettaminen

Puhelun aikana voit säätää äänenvoimakkuutta painamalla ylös/alas  /  -näppäimiä. Voit valita äänenvoimakkuuden väliltä 1-3.









5.8 Haku

Kun painat tukiaseman hakunäppäintä , luuri antaa 20 sekunnin pituisen äänimerkin. Tällä toiminnolla voit etsiä kadonneen luurin. Hiljennä luuri painamalla mitä tahansa näppäintä.

5.9 Flash-näppäin (R)









Kun painat **R**-näppäintä, jota kutsutaan myös flash- tai uudelleensoitonnäppäimeksi, laite tuottaa linjakatkoksen (100 ms tai 250 ms). Sen avulla voit käyttää palveluntarjoajan erikoispalveluja ja/tai siirtää puhelut, kun vaihdat puhelinta.

5.9.1 Flash-ajan asettaminen











Paina valikkonäppäintä OK  →Siirry alas  -näppäimellä kohtaan "**Asetus**" (Settings), ja paina OK  →Valitse ylös-  tai alas-näppäimellä  "**Jälleenk**" (Recall) →Siirry haluamasi flash-ajan kohdalle ylös-  tai alas  -näppäimellä ja valitse OK .

5.10 Soiton äänenvoimakkuuden ja melodian asettaminen

5.10.1 Melodia

Paina valikkonäppäintä OK  →Siirry alas  -näppäimellä kohtaan "**Äänet**" (Sound), ja paina OK  →Valitse ylös-  tai alas-näppäimellä "**Luurisoitto**" (Handset) tai "**Asema Soitto**" (Base) →Käytä ylös-  tai alas  -näppäintä ja valitse "**Melodia**" (Melody) →Siirry haluamasi melodian kohdalle ylös-  tai alas  -näppäimellä ja valitse OK .







5.10.2 Voimakkuus

Paina valikkonäppäintä OK  →Siirry alas  -näppäimellä kohtaan "**Äänet**" (Sound), ja paina OK  →Valitse ylös-  tai alas-näppäimellä  "**Luurisoitto**" (Handset) tai "**Asema Soitto**" (Base) →Käytä ylös-  tai alas  -näppäintä ja valitse "**Voimakk**" (Volume) →Siirry haluamasi melodian kohdalle ylös-  tai alas  -näppäimellä ja valitse OK .











Voit kytkeä kunkin luurin soittoäänien päälle tai pois helposti painamalla näppäintä  ja pitämällä sitä pohjassa valmiustilassa.

5.11 Näppäinänten asetukset

Paina valikkonäppäintä OK  → Käytä alas  -näppäintä siirtyäksesi kohtaan "**Äänet**" (Sound) ja paina OK  → Käytä ylös-  tai alas  -näppäintä ja valitse "**Näppäät**" (Key Tones) → Valitse AUKI (ON) tai KIINNI (OFF) ja paina OK .



5.12 Luurin vahvistusäänet

Onnistuneen tai epäonnistuneen käytön aikana luurista kuuluu piippausta. Tämän piippauksen voi ottaa käyttöön / poistaa käytöstä.

Paina valikkonäppäintä OK  → Siirry alas  -näppäimellä kohtaan "**Äänet**" (Sound) ja paina OK  → Käytä ylös-  tai alas  -näppäintä ja valitse "**Luuriäänet**" (Tones) → Käytä ylös-  tai alas  -näppäintä ja valitse AUKI (ON) tai KIINNI (OFF) ja vahvista valitsemalla OK .

5.13 Näppäinlukko

Kun näppäimistö on lukittu, minkään näppäimen painamisella ei ole vaikutusta valmiustilassa (paitsi näppäimellä , kun sitä pidetään pohjassa).







Paina ja pidä pohjassa  -näppäintä →  tulee näytölle ja näppäimistö on lukittu → Paina ja pidä pohjassa  -näppäintä uudelleen poistaaksesi näppäinlukon käytöstä.

Voit yhä vastata saapuvaan puheluun painamalla luuri pois paikaltaan -näppäintä .

Puhelun aikana näppäimistö toimii normaalisti. Puhelun päättyttyä näppäimistö on jälleen lukittu.

5.14 Vastaja

astajaan avulla voit vastata saapuvaan puheluun helposti nostamalla luurin lataustelineestä. Sinun ei tarvitse painaa mitään näppäintä vastataksesi puheluun.

Paina valikkonäppäintä OK  → Käytä alas  -näppäintä siirtyäksesi kohtaan "**Asetus**" (Settings) ja paina OK  → Käytä ylös-  tai alas  -näppäintä ja valitse "**Vastaja**" (Auto Answer) → Valitse AUKI (ON) tai KIINNI (OFF) ja paina OK .









5.15 Valintatilan asettaminen

Valintatapoja on kaksi:







DTMF-/äänivalinta (yleisin tapa) (oletus)

Pulssivalinta (vanhemmat laitteet)

Voit vaihtaa valintatilaa seuraavasti:







Paina valikkonäppäintä OK  → Käytä alas  -näppäintä siirtyäksesi kohtaan "**Asetus**" (Settings) ja paina OK  → Käytä ylös-  tai alas  -näppäintä ja valitse "**Soittotoim**" (Dial Mode) → Valitse "**Pulssival**" (Pulse) tai "**Äänim**" (Tone) ylös-  tai alas  -näppäimellä ja valitse OK .

5.16 Luurin nimi

Voit vaihtaa nimen, joka näkyy näytöllä (enint. 10 merkkiä) valmiustilan aikana: Paina valikkonäppäintä OK  → Käytä alas  -näppäintä siirtyäksesi kohtaan "Näytä" (Display) ja paina OK  → Käytä ylös-  tai alas  -näppäintä ja valitse "Luurin nimi" (Handset Name) → Näytölle tulee nykyisen luurin nimi → Poista merkki mykistys  -näppäimellä → Kirjoita uusi nimi näppäimistön avulla → Vahvista Menu/OK-näppäimellä OK .

5.17 Järjestelmän PIN-koodin vaihtaminen







Järjestelmän PIN-koodilla (oletus = "0000") suojataan erilaisia asetuksia, kuten rekisteröintioikeuksia sekä joidenkin puhelimen valikoiden käyttöoikeuksia. Voit vaihtaa PIN-koodin näin:

Paina valikkonäppäintä OK  → Käytä alas  -näppäintä siirtyäksesi kohtaan "Järjestelmä" (System) ja paina OK  → Käytä ylös-  tai alas  -näppäintä ja valitse "Vaihda Pin" (Change Pin) → Kirjoita vanha PIN-koodi ja paina OK  → Kirjoita uusi PIN-koodi ja valitse OK → Vahvista asetus kirjoittamalla uusi PIN-koodi uudelleen ja paina OK .

5.18 Säästötilan (pieni säteily) kytkeminen päälle/pois

Kun pieni säteilytaso on valittuna, tukiasema säteilee valmiustilassa 10 % vähemmän kuin normaalissa toimintatilassa. Viestinnän aikana luurin teho vähenee riippuen luurin ja tukiaseman välisestä etäisyydestä.



Voit kytkeä tämän toiminnon käyttöön tai pois käytöstä.

Paina valikkonäppäintä OK  → Käytä alas  -näppäintä siirtyäksesi kohtaan "Järjestelmä" (System) ja paina OK  → Käytä ylös-  tai alas  -näppäintä ja valitse "Pieni teho" (Low Power) → Valitse AUKI (ON) tai KIINNI (OFF) ja vahvista painamalla OK  -näppäintä.

5.19 Aakkosnumeerisen näppäimistön käyttö

Puhelimellasi voit myös kirjoittaa aakkosnumeerisia merkkejä. Tämä on hyödyllistä halutessasi kirjoittaa nimen puhelinluetteluun, antaa nimen luurille...

Kirjaimen valinta tapahtuu painamalla sitä vastaavaa näppäintä niin monta kertaa kuin on tarpeen. Jos haluat esimerkiksi valita kirjaimen 'A', paina näppäintä '2' kerran, jos haluat valita kirjaimen 'B', paina näppäintä '2' kahdesti jne. Jos haluat valita kirjaimet 'A' ja 'B' peräkkäin, paina näppäintä '2' kerran, odota kunnes kohdistin siirtyy seuraavan merkin kohdalle ja paina sitten näppäintä '2' kahdesti.

Jos haluat valita välilyönnin, paina näppäintä 1. Jos haluat poistaa yhden merkin paina poista  DEL -näppäintä. Jos haluat poistaa kaikki merkit, paina ja pidä pohjassa poista  DEL -näppäintä.







Näppäimistön kirjainmerkit jakautuvat seuraavasti:

Näppäin1	2	3	4	5	6	7	8
	painallus	painallus	painallus	painallus	painallus	painallus	painallus
1	Välilyönti	1					
2	A	B	C	2			
3	D	E	F	3			
4	G	H	I	4			
5	J	K	L	5			
6	M	N	O	6			
7	P	Q	R	S	7		
8	T	U	V	8			
9	W	X	Y	Z	9		
0	0						

6 Muistio

Voit ohjelmoida puhelimen muistiin 50 muistiokohtaa. Jokaisessa nimessä voi olla enintään 12 merkkiä ja puhelinnumerossa 20 merkkiä.







6.1 Muistiokohdan lisääminen

Paina valikkonäppäintä OK  → Näytölle tulee "**Muistio**" (Phonebook). Paina OK  uudelleen → Käytä ylös-  tai alas  -näppäintä ja valitse "**Lisää**" (Add Record) → Kirjoita nimi, jonka haluat tallentaa → Vahvista painamalla OK  -näppäintä → Näppäile puhelinnumero → Vahvista painamalla OK  -näppäintä.













Jos haluat sijoittaa puhelinnumeroon tauon, paina #/||-näppäintä kohdassa, johon haluat 2 sekunnin tauon.









6.2 Muistion numeroon soittaminen

Paina Muistio-näppäintä  avataksesi muistion → Paina ylös/alas-näppäintä  /  tai näppäile ensimmäinen merkki etsiäksesi nimeä, jonka haluat valita → Paina uudelleenvalinta/oikealle  -näppäintä katsoaksesi lisätietoja → Paina luuri pois paikaltaan -näppäintä , ja numero valitaan automaattisesti → Paina luuri paikallaan -näppäintä  halutessasi lopettaa puhelun.





6.3 Nimen tai numeron muokkaaminen

Paina valikkonäppäintä OK  → Näytölle tulee "**Muistio**" (Phonebook). Paina OK  uudelleen → Käytä ylös-  tai alas  -näppäintä ja valitse "**Muokkaa**" (Edit Record) → Paina ylös/alas-näppäintä  /  tai näppäile ensimmäinen merkki etsiäksesi nimeä, jota haluat muuttaa → Paina OK  -näppäintä vahvistaaksesi → Poista merkki mykistys  -näppäimellä → Kirjoita uusi nimi näppäimistön avulla → Paina OK  -näppäintä vahvistaaksesi → Näppäile/poista puhelinnumero → Vahvista painamalla OK  -näppäintä.

6.4 Kohdan poistaminen

Paina valikkonäppäintä OK  → Näytölle tulee "**Muistio**" (Phonebook). Paina OK-näppäintä uudelleen → Käytä ylös-  tai alas  -näppäintä ja valitse "**Poista**" (Delete) → Paina ylös/ alas-näppäintä  /  tai näppäile ensimmäinen merkki etsiäksesi nimeä, jonka haluat poistaa → Paina OK  -näppäintä tuodaksesi puhelinnumeron näytölle → Paina OK  -näppäintä ja näytölle tulee teksti "**Vahvista?**" (Confirm?) → Paina Menu/OK-näppäintä OK  poistaaksesi merkinnän tai **EXIT**-näppäintä palataksesi.

6.5 Poista kaikki merkinnät

Paina valikkonäppäintä OK  → Näytölle tulee "**Muistio**" (Phonebook). Paina OK-näppäintä uudelleen → Käytä ylös-  tai alas  -näppäintä ja valitse "**Pois kaik**" (Delete All) → Paina OK  -näppäintä, ja näytölle tulee teksti "**Vahvista?**" (Confirm?) → Paina OK  -näppäintä poistaaksesi kaikki merkinnät tai **EXIT**-näppäintä palataksesi.

7 Numeronäyttötoiminto (CLIP)





Topcom Butler M1250 näyttää saapuvien puhelujen puhelinnumerot. Tätä toimintoa voi käyttää vain, jos olet tilannut tämän palvelun puhelinoperaattoriltasi. Pyydä lisätietoja puhelinoperaattoriltasi. Kun sinulle tulee puhelu, numerot tallennetaan puheluluetteloon. Siihen sopii 20 puhelinnumeroa (jokaisessa enintään 20 numeroa). Jos numerossa on yli 12 numeroa, voit näyttää loput numerot painamalla  ► !

7.1 Uudet puhelut

Kun sinulle on tullut uusi vastaamaton puhelu, CLIP-symboli  vilkkuu näytöllä.

7.2 Puheluluettelon tarkastelu

Paina puheluluettelonäppäintä . Viimeinen vastaanotettu puhelu näytetään näytöllä. Jos luettelo on tyhjä, näytölle tulee teksti "**TYHJÄ**" (EMPTY). Jos ei, voit nähdä nimen, numeron ja päivämäärän/ajan.*

Voit vierittää nimestä numeroon ja aikatietoihin painamalla  -näppäintä. Tuo näytölle edellinen puhelu painamalla vasenta nuolinäppäintä .  -näppäimellä saat näkyviin seuraavan puhelun → Voit poistua puheluluettelosta painamalla **EXIT**  -näppäintä.

*** Vain kun verkko lähettää ajan/päiväyksen puhelinnumeron mukana!!! Joissakin verkoissa, joissa lähetetään CallerID, aikaa ja päiväystä ei näy.**

7.3 Puhelulistalla olevaan numeroon soittaminen

Vieritä puheluluettelo, kunnes näytöllä on haluamasi puhelinnumero → Paina luuri pois paikaltaan -näppäintä . Numero valitaan automaattisesti.

7.4 Puhelulistalla olevan numeron poistaminen

Vieritä puheluluettelo, kunnes näytöllä on haluamasi puhelinnumero →Paina valikkonäppäintä OK  ja valitse "**Poista**" (Delete) →Vahvista painamalla OK-näppäintä vahvistuspyynnön jälkeen.

7.5 Kaikkien numeroiden poistaminen puhelulistalta

Voit poistaa kaikki numerot puhelulistalta vain, jos kaikki on luettu.

Paina valikkonäppäintä OK  ja valitse "**Pois kaik**" (Delete All) →Vahvista painamalla OK-näppäintä vahvistuspyynnön jälkeen.

7.6 Puhelulistalla olevan numeron tallentaminen muistion muistiin

Vieritä puheluluettelo, kunnes näytöllä on haluamasi puhelinnumero →Paina valikkonäppäintä OK  ja valitse "**Tallenna**" (Save) →Muokkaa nimeä tarvittaessa ja paina OK-näppäintä →Muokkaa numeroa tarvittaessa ja paina OK-näppäintä.

8 Rekisteröinti Topcom Butler M1250 -tukiasemaan





Voit rekisteröidä tukiasemaan enintään 4 luuria. Oletuksena jokainen luuri on toimitettaessa rekisteröity tukiasemaan (tukiasemaan 1) luurina 1.

!!! Luuri on rekisteröitävä vain jos:

- luurin rekisteröinti on poistettu tukiasemasta (esim. uudelleenalustusta varten),
- haluat rekisteröidä tähän tukiasemaan eri luurin.







Alla kuvattua menetelmää voi käyttää ainoastaan Topcom Butler M1250 -luuriin ja -tukiasemaan!!

Pidä tukiaseman Paging (haku)-näppäintä pohjassa 4 sekuntia. Yhden minuutin ajan tukiasema on rekisteröintitilassa ja luurin rekisteröimiseksi on toimittava seuraavasti:

Paina valikkonäppäintä OK  →Käytä  -näppäintä siirtyäksesi kohtaan "**Järjestelmä**" (System) ja paina OK  →Valitse "**Rekisteröi**" (Register) →Näppäile tukiaseman koodi (0000) ja paina OK . Näppäile sen tukiaseman numero, johon haluat rekisteröidä luurin (1-4) →Laite alkaa etsiä tukiasemaa, ja kun se löytää sen, se rekisteröidään →Jos PIN-koodi on väärä, luuri alkaa uudelleen etsiä tukiasemaa →Kun luuri on rekisteröity, siinä näkyy luurin nimi ja oikeassa reunassa luurin numero.





8.1 Tukiaseman valinta

Voit siirtää luuria eri rekisteröityjen tukiasemien välillä, jos olet rekisteröinyt luurin useampaan kuin yhteen tukiasemaan. Voit valita tukiaseman manuaalisesti tai antaa luurin valita automaattisesti lähimmän tukiaseman.

Paina valikkonäppäintä OK  →Käytä  -näppäintä siirtyäksesi kohtaan "**Järjestelmä**" (system) ja paina OK  →Valitse "**Tukiasval**" (Select base) →Valitse "**Autom**" (Auto) tai tukiaseman numero (1-4) ylös/alas  /  -näppäimillä ja paina OK .

8.2 Luurin poistaminen

Voit poistaa luurin tukiasemasta, jotta toinen luuri voitaisiin rekisteröidä:

Paina valikkonäppäintä OK  → Käytä  -näppäintä siirtyäksesi kohtaan "**Järjestelmä**" (System) ja paina OK  → Valitse "**Poista I**" (Delete HS). Paina OK-näppäintä ja valitse poistettava luuri (1-4) → Vahvista OK-näppäimellä → Näppäile PIN-koodi (0000) ja paina OK .



Voit poistaa ainoastaan olemassa olevia luureja käyttämäsi lukuun ottamatta.

9 Soitonsiirto ja kahden luurin välinen kommunikointi



Nämä toiminnot toimivat vain, kun useampi kuin yksi luuri (esim. Twin/Triple/Quattro) on rekisteröity samaan tukiasemaan!

9.1 Soitonsiirto ja puhelinneuvottelu ulkoisen puhelun aikana



Paina ulkoisen puhelun aikana keskeytysnäppäintä ja näppäile toisen luurin numero (1–4).

→ Toinen luuri alkaa soida:

- Kun toiseen luuriin vastataan, voitte puhua sisäisesti.
Jos lopetat puhelun, ulkoinen linja on yhteydessä toiseen luuriin.
Jos pidät keskeytysnäppäintä pohjassa 3 sekunnin ajan, voit keskustella toisen luurin ja ulkoisen linjan kanssa samaan aikaan (puhelinneuvottelu).
- Palaa ulkoiseen puheluun painamalla keskeytysnäppäintä uudelleen.



→ Lopeta puhelu painamalla luuri paikallaan -näppäintä .

9.2 Sisäinen puhelu (intercom)

- Paina valmiustilassa keskeytysnäppäintä ja näppäile toisen luurin numero (1–4).
- Toinen luuri alkaa soida. Voit lopettaa soimisen painamalla luuri paikallaan -näppäintä .
- Jos toisella luurilla vastataan painamalla linjanäppäintä , voitte puhua sisäisesti.
- Lopeta puhelu painamalla linjanäppäintä .

10 Luurin nollaus

Tämä peruuttaa kaikki muutokset ja palauttaa kaikki oletusasetukset (soittoäänen voimakkuus, soittoääni jne.).

Paina valikkonäppäintä OK  → Siirry kohtaan "**Järjestelmä**" (System) ja paina OK  → Siirry kohtaan "**ASETA UUD**" (RESET) ja paina OK-näppäintä → Syötä PIN-koodi (0000) ja paina OK  → Laite palaa valmiustilaan.

Luurin oletusasetukset ovat:

Luurin äänenvoimakkuus	3
Luurin soittoääni	3
Flash-aika	Jälleenk 1
Valintatila	Äänivalinta
Vastaaja	AUKI
Näppäinäni	AUKI
Luurin äänenvoimakkuus	2
PIN-koodi	"0000"
ECO-tila	KIINNI



Muistia (uudelleenvalinta, muistio, puhelulista,...) ja luurin nimeä ei pyyhitä!

11 Vastaaja

Butler M1250:ssa on sisäänrakennettu digitaalinen vastaaja, johon voidaan tallentaa 14 minuuttia viestejä. Vastaajaa voi käyttää etäkäytöllä ja siihen voidaan tallentaa omia lähteviä viestejä (OGM 1) (enintään 40 sekuntia).

Mahdollisuuksia on kaksi:

- OGM 1:ssä soittaja voi jättää viestin.
- Kun muisti on täynnä, OGM 2 käynnistyy. Soittaja kuulee valmiiksi tallennetun lähtevän viestin (OGM 2), muttei voi jättää viestiä itse.











Kunkin saapuvan viestin pisin tallennusaika on 2 minuuttia.

11.1 Merkkivalo

Tukiaseman näyttö osoittaa, kuinka monta viestiä sinulle on tullut. Jos vastaajassa on uusia viestejä, tukiaseman näyttö vilkkuu ja osoittaa uusien viestien määrän. Jos vastaaja on kytketty pois päältä, näytön merkkivalo ei pala.

'FL' tulee näytölle, kun sisäinen muisti on täynnä eikä uusia viestejä voida tallentaa.

11.2 Äänikehotteen kielen valinta

Butler M1250:ssa on neljä äänikehottekieltä (pakkauksessa mainitaan valittavana olevat kielet), joita voi käyttää valmiiksi tallennetuissa lähtevissä viesteissä ja muutamissa ohjeissa: Paina valikkonäppäintä OK  → Siirry alas  -näppäimellä kohtaan '**Asetus**' (Settings) ja paina OK  → Paina ylös  tai alas  -näppäintä ja valitse '**DTAM**' → Paina ylös  tai alas  -näppäintä ja valitse '**TAM-kielet**' (TAM Languages) → Näytölle tulee käytössä oleva kieli → Paina ylös  tai alas  -näppäintä ja valitse kieli → Vahvasta valinta Valikko/OK-näppäimellä OK .

11.3 Tukiaseman näppäintoiminnot

Näppäin	Valmiustila		Viestin toiston aikana
	Paina näppäintä lyhyesti	Paina näppäintä 2 sek. ajan	
	Toista viesti	Äänita viesti	Ei mitään
	Toista viestit	Pysäytä	Keskeytä
 SCREEN	Puheluiden seulonta päällä/pois	Ei mitään	Ohita viesti
	Äänenvoimakkuus, puhe	Ei mitään	Äänenvoimakkuus
	Ei mitään	Ei mitään	Keskeytä
	Ei mitään	Poista kaikki viestit	Poista viesti tai poista OGM
	Vastaaja päällä/pois	Ei mitään	Ei mitään
 ALERT	Saapuvan viestin ilmoitusääni päällä/pois	Ei mitään	Siirry edelliseen
	Toista muistio	Tallenna muistio	Ei mitään



11.4 Lähtevä viesti

Lähtevä viesti (OGM) on viesti, jonka soittaja kuulee vastaajan avatessa linjan. Vastaajassa on kaksi valmiiksi tallennettua lähtevää viestiä:

- Vastaajatoiminto ja viestin sanelumahdollisuus (vastaus- ja tallennustila) = "Kiitos soitosta. Puhelu siirtyi vastaajaan, voit jättää viestin äänimerkin jälkeen."
- Vastaajatoiminto ilman viestin sanelumahdollisuutta = "Kiitos soitosta. Puhelu siirtyi vastaajaan, pyydämme soittamaan myöhemmin uudelleen."

Vastaaja on automaattisesti vastaus- ja äänitystilassa. Voit sanella vastaajaan oman viestisi:

11.4.1 Lähtevän viestin tallennus (OGM 1)

- Paina  -näppäintä kahden sekunnin ajan.
- Sanele lähtevä viesti äänimerkin jälkeen.
- Lopeta tallennus painamalla pysäytysnäppäintä .

11.4.2 Lähtevän viestin toisto

Tallennetun lähtevän viestin tarkistaminen:

- Paina  -näppäintä.





Keskeytä lähtevän viestin toisto painamalla lyhyesti pysäytysnäppäintä





11.4.3 Lähtevän viestin poistaminen

Poista lähtevä viesti seuraavasti:

- Toista lähtevä viesti painamalla  -näppäintä.
- Paina lähtevän viestin toiston aikana  -näppäintä.

11.5 Vastaajan kytkeminen päälle/pois











Kun vastaaja on päällä, näytön valo palaa ja laite avaa linjan automaattisesti tietyn soittomäärän jälkeen (katso “11.6 Soittomäärän asettaminen”).

- Kytke vastaaja päälle painamalla  -näppäintä. Viestilaskurin merkkivalo syttyy.
- Kytke vastaaja pois päältä painamalla  -näppäintä. Viestilaskurin merkkivalo sammuu.



Vaikka vastaaja olisi pois päältä, se avaa linjan automaattisesti 10 soiton jälkeen, jotta etäaktivointi olisi mahdollista (ks. “11.16 Etäkäyttö”).











11.6 Soittomäärän asettaminen

Soittojen määräksi, jonka jälkeen vastaaja vastaa puheluihin, voidaan asettaa 2–7 tai 'TS' ('Säästö' (Toll saver)). Säästö-tilassa vastaaja vastaa 4 soiton jälkeen, jos viestejä ei ole, ja 2 soiton jälkeen, jos uusia viestejä on tullut. Jos uusia viestejä ei ole ja soitat vastaajaasi tarkistaaksesi viestisi etäkäytöllä (katso “11.16 Etäkäyttö”), voit lopettaa puhelun 2. soiton jälkeen. Et joudu maksamaan yhteismaksuja ja tiedät, ettei uusia viestejä ole tullut. Paina valikkonäppäintä OK  → Siirry alas  -näppäimellä kohtaan 'Asetus' (Settings) ja paina OK  → Paina ylös  tai alas  -näppäintä ja valitse 'DTAM' → Paina ylös  tai alas  -näppäintä ja valitse 'Soittoviive' (Ring Delay) → Näytölle tulee käytössä oleva soittoviive → Käytä ylös  tai alas  -näppäintä ja valitse soittoviive 2–7 tai Säästö → Vahvista valinta Valikko/OK-näppäimellä OK .

11.7 Etäkäytön PIN-koodin ohjelmointi

Etäkäytön PIN-koodi on 3-numeroinen koodi, jolla vastaajaa voidaan käyttää etäohjauksella (katso “11.16 Etäkäyttö”). Etäkäytön PIN-koodin oletusarvona on '000'.

11.7.1 PIN-koodin vaihtaminen

Paina valikkonäppäintä OK  → Siirry alas  -näppäimellä kohtaan 'Asetus' (Settings) ja paina OK  → Paina ylös  tai alas  -näppäintä ja valitse 'DTAM' → Paina ylös  tai alas  -näppäintä ja valitse 'ETÄ-PIN' (RA PIN CODE) → Kirjoita käytössä oleva PIN-koodi → Vahvista asetus painamalla Valikko/OK-näppäintä OK  → Kirjoita uusi PIN-koodi → Vahvista asetus painamalla Valikko/OK-näppäintä OK  → Kirjoita uusi PIN-koodi uudelleen → Vahvista asetus painamalla Valikko/OK-näppäintä OK .

11.8 Käyttö



Jos puhelimeen soitetään ja vastaaja on päällä, vastaaja avaa linjan automaattisesti tietyn soittomäärän jälkeen.









Jos soittaja ei sano puhelun aikana mitään 8 sekuntiin, yhteys katkaistaan automaattisesti.

11.9 Muistion äänittäminen

Butler M1250:lla voit tallentaa yhden muistion. Muistio on saapuva viesti, jonka käyttäjä voi toistaa myöhemmin. Pisin muistion tallennusaika on 2 minuuttia.

- Paina  -näppäintä 2 sekuntia. Sanele muistio äänimerkin jälkeen.
- Lopeta tallennus painamalla pysäytysnäppäintä .



11.10 Saapuvien viestien ja muistioiden toistaminen

- Toista viestit ja muistiot painamalla  -näppäintä.
- Laite toistaa viestit yksi kerrallaan. Jos laitteeseen on tallennettu uusia viestejä, laite toistaa vain uudet viestit (eli kuuntelemattomat viestit).
- Toiston aikana voit:
 - siirtyä toistettavan viestin alkuun painamalla kerran  -näppäintä.
 - siirtyä edelliseen viestiin painamalla  -näppäintä kahdesti.
 - pysäyttää toiston painamalla pysäytysnäppäintä .
 - keskeyttää toiston painamalla taukonäppäintä . Käynnistä toisto uudestaan painamalla toistonäppäintä  uudestaan.
 - siirtyä seuraavaan viestiin painamalla  -näppäintä.



Voit myös toistaa vain muistioviestin painamalla muistionäppäintä  lyhyesti.

11.11 Kaiuttimen äänenvoimakkuuden säätäminen

Voit säätää puheluiden selauksen ja viestin toiston äänenvoimakkuutta painamalla  äänenvoimakkuuden lisäämiseksi tai  sen pienentämiseksi.

11.12 Viestien poistaminen



11.12.1 Viestien poistaminen yksitellen toiston aikana

Aloita viestin toisto edellä olevan ohjeen mukaan.

- Kun poistettavan viestin toisto käynnistyy, paina poistonäppäintä .
- Näytölle tulee 'dL'.

11.12.2 Kaikkien viestien poistaminen

Voit myös poistaa kaikki kuunnellut viestit kerralla. Toiminto poistaa vain jo kuunnellut viestit. Uusia viestejä ei poisteta.

- Paina poistonäppäintä  2 sekuntia.
- Näytölle tulee 'dL'.
- Vahvasta painamalla poistonäppäintä  uudelleen.

11.13 Muisti täynnä

Jos muisti on täynnä, näytölle tulee teksti 'FU'. Jos vastaaja on päällä ja tulee puhelu, vastaaja toistaa automaattisesti viestin OGM 2 (vastaajatoiminto ilman soittajan viestin äänitystä).

- Poista kaikki viestit kuunneltuasi ne.
- Muisti on jälleen tyhjä.

11.14 Puheluiden seulonta

Puheluiden seulonnan avulla voit kuunnella soittajia näiden puhuessa vastaajaan. Voit päättää, haluatko vastata puheluun.

Kytke puheluiden seulonta päälle/pois seuraavasti:

- Paina **SEULONTA** -näppäintä laitteen valmiustilassa. Vastaaaja piippaa yhden kerran päälle kytkettäessä ja kaksi kertaa päältä pois kytkettäessä.

11.15 Viesti-ilmoitus

Viesti-ilmoitus signaloi, että vastaajassa on uusia viestejä. Kuulet ajoittain lyhyen äänimerkin.

Kytke viesti-ilmoitus päälle/pois seuraavasti:

- Paina **ILMOITUS** -näppäintä laitteen valmiustilassa. Vastaaaja piippaa yhden kerran päälle kytkettäessä ja kaksi kertaa päältä pois kytkettäessä.

11.16 Etäkäyttö

Vastaaajan etäkäyttö on mahdollista vain puhelimella, jossa käytetään DTMF-äänivalintajärjestelmää.

- Soita vastaajaasi.
- Paina * -näppäintä, kun vastaaja avaa linjan ja kuulet lähtevän viestin.
- Näppäile äänimerkin jälkeen hitaasti PIN-koodi (oletusarvo on '000'). Jos näppäilet väärän koodin, kuulet lähtevän viestin uudelleen.
- Näppäile seuraavat koodit käyttääksesi haluamaasi toimintoa:

a) Viestien kuunteleminen

- Paina '2' (viestien kuuntelu). Vastaaaja toistaa viestit.

Toiston aikana sinulla on seuraavat vaihtoehdot:

- Paina '2' (viestien kuuntelu uudestaan).
- Paina '3', jos haluat siirtyä seuraavaan viestiin.
- Paina '1', jos haluat siirtyä edelliseen viestiin.
- Paina '2', jos haluat kuunnella toistettavan viestin uudestaan.
- Pysäytä toisto valitsemalla '5'.
- Paina '0', jos haluat poistaa toistettavan viestin.

b) Kaikkien vanhojen viestien poistaminen

- Kun olet kuunnellut kaikki viestit, poista kaikki viestit painamalla '0' kaksi kertaa.

c) Lähtevän viestin toistaminen

- Paina '6', jos haluat toistaa lähtevän viestin.

d) Muistion toistaminen

- Paina '4', jos haluat toistaa muistioviestin.

e) Muistion äänittäminen

- Aloita tallentaminen painamalla '7'.
- Sanele viestisi.
- Pysäytä tallennus painamalla '5'.

f) Lähtevän viestin tallentaminen

- Aloita tallentaminen painamalla '9'.
- Sanele viestisi.
- Pysäytä tallennus painamalla '5'.



Laite pysäyttää tallennuksen automaattisesti 40 sekunnin jälkeen.

g) Vastaajan kytkeminen päälle/pois

- Kytke vastaaja päälle painamalla '8'.
- Jos kuulet yhden äänimerkin, vastaaja on päällä, jos kuulet kaksi äänimerkkiä, vastaaja on pois päältä.

12 Vianmääritys

Ongelma	Mahdollinen syy	Ratkaisu
Tyhjä näyttö	Akkuja ei ole ladattu	Tarkista akkujen asento Lataa akut
Ei valintaääntä	Puhelinjohtoa ei ole kytketty oikein	Tarkista puhelinjohdon kytkentä
Keskustelukumppanin ääni liian hiljainen		Säädä äänenvoimakkuutta puhelun aikana painamalla ylös/ alas-näppäimiä
Luurin soittoääni liian hiljainen		Säädä soittoäänen voimakkuutta
Numeron valinta ei onnistu	Väärä valintatila	Aseta oikea valintatila kohdan "Valintatilan asettaminen" ohjeiden mukaan

13 Tekniset tiedot

Alue:	enintään 300 m avoimella alueella enintään 50 m rakennusten sisällä
Valintavaihtoehdot:	DTMF (äänivalinta) ja pulssivalinta
Akut:	2 x 1,2V, 600 mAh AAA-tyypin NiMh, uudelleen
ladattavat	
Enimmäisvalmiustila-aika:	noin 120 tuntia
Enimmäispuheaika:	12 tuntia
Ympäristölämpötila:	+5 °C - +45 °C
Sallittu suhteellinen ilmankosteus:	25 - 85 %
Tukiaseman virtalähde:	220/230V , 50 Hz
Muistipaikkoja	50, enint. 20 numeroa ja 12 merkkiä paikkaa kohden

14 Topcom-takuu

14.1 Takuuaika

Topcom-laitteilla on 24 kuukauden takuu. Takuuaika alkaa uuden laitteen ostopäivästä. Akkujen ja paristojen takuu-aika on 6 kuukautta ostosta. Jos tarvikkeet tai viat aiheuttavat laitteelle vähäisiä toimintahäiriöitä tai laskevat hieman laitteen arvoa, takuu ei korvaa tällaisia menetyksiä.

Takuu myönnetään alkuperäisen kuitin jäljennöstä vastaan, jos kuitissa on mainittu ostopäivämäärä ja laitteen tyyppi.

14.2 Takuumenettely

Palauta viallinen laite valtuutettuun Topcom-palvelukeskukseen ostokuitin kera.

Jos laitteeseen tulee vika takuu-aikana, Topcom tai sen virallisesti nimeämä palvelukeskus korjaa materiaali- tai valmistusvirheistä johtuvat viat maksutta.

Topcom voi täyttää takuuvollisuutensa joko korjaamalla tai vaihtamalla viallisen laitteen tai viallisen laitteen osan. Jos laite vaihdetaan, väri ja malli voivat olla erilaiset kuin alun perin ostetussa laitteessa.

Alkuperäinen ostopäivä ratkaisee takuun alkamisajan. Takuuaika ei pitene, jos Topcom tai nimetty palvelukeskus vaihtaa tai korjaa laitteen.

14.3 Tilanteet, joissa takuuta ei ole

Takuu ei korvaa vääränlaisesta käsittelystä tai käytöstä johtuvia vaurioita eikä vaurioita, jotka johtuvat muiden kuin alkuperäisten tai Topcomin suosittelemien osien tai lisälaitteiden käytöstä.

Topcom langattomat puhelimet on suunniteltu toimimaan ainoastaan uudelleenladattavilla akuilla. Takuu ei korvaa vahinkoja, jotka aiheutuvat sellaisten paristojen käytöstä, joita ei voi ladata uudelleen.

Takuu ei korvaa ulkopuolisten tekijöiden, kuten salama-, vesi- tai palovahinko, aiheuttamia vaurioita eikä kuljetuksen aikana aiheutuneita vaurioita.

Takuu ei ole voimassa, jos laitteen sarjanumero on muutettu, poistettu tai tehty lukukelvottomaksi.

Takuu ei ole voimassa, jos ostaja tai muu kuin Topcomin virallisesti valtuuttama palvelukeskus on korjannut, muuttanut tai muunnellut laitetta.

TOPCOM[®]

visit our website
www.topcom.net

MD10700151

Free Manuals Download Website

<http://myh66.com>

<http://usermanuals.us>

<http://www.somanuals.com>

<http://www.4manuals.cc>

<http://www.manual-lib.com>

<http://www.404manual.com>

<http://www.luxmanual.com>

<http://aubethermostatmanual.com>

Golf course search by state

<http://golfingnear.com>

Email search by domain

<http://emailbydomain.com>

Auto manuals search

<http://auto.somanuals.com>

TV manuals search

<http://tv.somanuals.com>