

# TOPCOM<sup>®</sup>

## OGATECH OG-T700/TWIN/ TRIPLE/QUATTRO



**USER GUIDE / HANDLEIDING  
MANUEL D'UTILISATEUR / GEBRAUCHSANWEISUNG**

**1.0**



### **Important**

To use 'Caller ID' (display caller), this service has to be activated on your phone line. Normally you need a separate subscription from your telephone company to activate this function. If you don't have the Caller ID function on your phone line, the incoming telephone numbers will NOT be shown on the display of your telephone.

### **Belangrijk**

Om de 'Nummerweergave' te kunnen gebruiken, moet deze dienst geactiveerd zijn op uw telefoonlijn. Om deze dienst te activeren, hebt U hiervoor meestal een apart abonnement van uw telefoonmaatschappij nodig. Indien U geen nummerweergavefunctie hebt op uw telefoonlijn, zullen de inkomende telefoonnummers NIET op de display van uw toestel verschijnen.

### **Important**

Pour utiliser la fonction 'Caller ID/Clip' (affichage de l'appelant), ce service doit être activé sur votre ligne téléphonique. Généralement, vous avez besoin d'un abonnement séparé de votre compagnie de téléphone pour activer cette fonction. Si vous n'avez pas la fonction 'Caller ID - Affichage Appelant' sur votre ligne téléphonique, les numéros de téléphone entrants n'apparaîtront PAS sur l'écran de votre téléphone.

### **Wichtig**

Zur Verwendung der 'Rufnummernanzeige' muss dieser Dienst erst für Ihre Telefonleitung freigegeben werden. Zur Aktivierung dieser Dienstleistung benötigen Sie meistens ein separates Abonnement Ihrer Telefongesellschaft. Wenn Sie für Ihre Telefonleitung keine Rufnummernanzeigefunktion haben, erscheinen die eingehenden Telefonnummern NICHT im Display Ihres Gerätes.

This product is in compliance with the essential requirements and other relevant provisions of the R&TTE directive 1999/5/EC.  
The Declaration of conformity can be found on :

<http://www.topcom.net/support/cedclarations.php>

- |           |  |
|-----------|--|
| <b>UK</b> | The features described in this manual are published with reservation to modifications.                     |
| <b>NL</b> | De in deze handleiding beschreven mogelijkheden worden gepubliceerd onder voorbehoud van wijzigingen.      |
| <b>F</b>  | Les possibilités décrites dans ce manuel sont publiées sous réserve de modifications.                      |
| <b>DE</b> | Die in dieser Bedienungsanleitung umschriebenen Möglichkeiten, werden vorbehaltlich Änderungen publiziert. |

# English

<b>1</b>	<b>Description of telephone</b>	<b>9</b>
1.1	Handset and base OGATECH OG-T700	9
1.2	Charger OGATECH OG-T700	10
1.3	Display	10
1.4	Handset indicator (LED)	11
<b>2</b>	<b>Telephone installation</b>	<b>11</b>
2.1	Connections	11
2.2	Rechargeable batteries	12
<b>3</b>	<b>Using the telephone</b>	<b>12</b>
3.1	Setting menu language	12
3.2	Handset ON/OFF	12
3.3	Receiving a call	13
3.4	Making an external call	13
3.5	Making an internal call	13
3.6	Internal call transfer	13
3.7	Conference Call	13
3.8	Display of call duration	13
3.9	Microphone mute	14
3.10	Pause Key	14
3.11	Caller Identification	14
3.12	Redial memory	15
3.13	Calling from the phonebook	15
3.14	Using the alphanumerical keypad	15
3.15	Using the menu	16
<b>4</b>	<b>Personalisation</b>	<b>16</b>
4.1	adjusting the ring volume	16
4.2	Choosing the ring melody	17
4.3	Speaker volume during call	17
4.4	Activation / Deactivation of beeps	17
4.5	Handset name	18
4.6	Changing the PIN code	18
4.7	Setting the dialling mode	19
4.8	Flash time duration	19
4.9	Automatic answer	19
4.10	Reset	19
4.11	Keypad lock	20
4.12	Setting the time	20
4.13	Setting the alarm	21
<b>5</b>	<b>Advanced functions</b>	<b>21</b>
5.1	Phonebook	21
5.2	Searching a handset from the base	22
<b>6</b>	<b>Managing multiple handsets</b>	<b>22</b>
6.1	Setting up an additional handset	22
6.2	Removing a handset	23
6.3	Setting up a handset on another base	24
6.4	Selecting a base	24

<b>7</b>	<b>Answering Machine .....</b>	<b>24</b>
7.1	Settings controlled on the base .....	24
7.2	Operation .....	26
7.3	Remote Operation .....	28
<b>8</b>	<b>Troubleshooting.....</b>	<b>30</b>
<b>9</b>	<b>Warranty .....</b>	<b>30</b>
9.1	Warranty period .....	30
9.2	Warranty handling.....	30
9.3	Warranty exclusions .....	31
<b>10</b>	<b>Technical characteristics .....</b>	<b>31</b>

## Nederlands

<b>1</b>	<b>Beschrijving van de telefoon .....</b>	<b>33</b>
1.1	Handset OGATECH OG-T700 .....	33
1.2	Oplader OGATECH OG-T700 .....	34
1.3	Display .....	34
1.4	Handsetindicator (LED) .....	35
<b>2</b>	<b>Telefooninstallatie .....</b>	<b>35</b>
2.1	Aansluitingen .....	35
2.2	Herlaadbare batterijen .....	36
<b>3</b>	<b>De telefoon gebruiken .....</b>	<b>36</b>
3.1	Menutaal kiezen.....	36
3.2	Handset AAN/UIT .....	36
3.3	Oproepen ontvangen .....	37
3.4	Een externe oproep .....	37
3.5	Een interne oproep (INT) .....	37
3.6	Interne oproep doorschakelen .....	37
3.7	Conferentiegesprek .....	37
3.8	Tonen van de gespreksduur .....	38
3.9	Microfoon uitschakelen (Mute).....	38
3.10	Pauzetoets.....	38
3.11	Identificatie van de beller .....	38
3.12	Herkies-geheugen .....	39
3.13	Bellen vanuit het telefoonboek.....	39
3.14	Het alfanumerieke toetsenbord gebruiken .....	40
3.15	Het menu gebruiken .....	40
<b>4</b>	<b>Personalisering .....</b>	<b>41</b>
4.1	Belvolume aanpassen .....	41
4.2	Belmelodie kiezen .....	41
4.3	Luidsprekervolume tijdens oproep .....	42
4.4	Bieptonen activeren/desactiveren.....	42
4.5	Naam van de handset wijzigen .....	43
4.6	De PIN-code wijzigen .....	43
4.7	De kiesmodus instellen.....	43
4.8	Flashtijd instellen .....	44
4.9	Automatisch opnemen .....	44
4.10	Reset .....	44

4.11	Vergrendeling toetsenbord .....	45
4.12	Klok instellen .....	45
4.13	Alarm instellen .....	46
<b>5</b>	<b>Geavanceerde functies</b> .....	<b>46</b>
5.1	Telefoonboek .....	46
5.2	Een intern toestel zoeken via het basistoestel .....	47
<b>6</b>	<b>Gebruik van meerdere handsets</b> .....	<b>47</b>
6.1	Een bijkomende handset registreren .....	47
6.2	Een handset verwijderen .....	48
6.3	Een OGATECH OG-T700 handset installeren op een ander basistoestel .....	49
6.4	Een basistoestel selecteren .....	49
<b>7</b>	<b>Antwoordapparaat</b> .....	<b>49</b>
7.1	Instellingen via de basis .....	50
7.2	Operation .....	52
7.3	Bediening vanop afstand .....	53
<b>8</b>	<b>Problemen verhelpen</b> .....	<b>55</b>
<b>9</b>	<b>Garantie</b> .....	<b>55</b>
9.1	Garantieperiode .....	55
9.2	Afwikkeling van garantieclaims .....	56
9.3	Garantiebeperkingen .....	56
<b>10</b>	<b>Technische kenmerken</b> .....	<b>56</b>

## Français

<b>1</b>	<b>Description du telephone</b> .....	<b>58</b>
1.1	Combiné et base OGATECH OG-T700 .....	58
1.2	Chargeur OGATECH OG-T700 .....	59
1.3	Display .....	59
1.4	Indicateur du combine (LED) .....	60
<b>2</b>	<b>Installation du téléphone</b> .....	<b>60</b>
2.1	Connexions .....	60
2.2	Piles rechargeables .....	61
<b>3</b>	<b>Utilisation du téléphone</b> .....	<b>61</b>
3.1	Choix de la langue du menu .....	61
3.2	Combine ON/OFF .....	62
3.3	Recevoir un appel .....	62
3.4	Procéder a un appel externe .....	62
3.5	Procéder a un appel interne .....	62
3.6	Transfert interne d'un appel .....	62
3.7	Conference call .....	62
3.8	Affichage de la durée de l'appel .....	63
3.9	Coupure du son du microphone .....	63
3.10	Touche pause .....	63
3.11	Identification de l'appelant .....	63
3.12	Memoire de recomposition de numeros .....	64
3.13	Appeler depuis le répertoire téléphonique .....	64
3.14	Utilisation du clavier alphanumérique .....	65

3.15	Utilisation du menu .....	65
<b>4</b>	<b>Personnalisation .....</b>	<b>66</b>
4.1	Reglage du volume du haut-parleur .....	66
4.2	Choix de la mélodie de la sonnerie.....	66
4.3	Volume du haut-parleur en cours d'appel .....	67
4.4	Activation/désactivation des bips .....	67
4.5	Désignation des combinés.....	68
4.6	Modifier le code PIN .....	68
4.7	Reglage du mode de composition des numéros.....	68
4.8	Durée de la fonction Flash Time .....	69
4.9	Réponse automatique.....	69
4.10	Remise à zero.....	69
4.11	Verrouillage clavier .....	70
4.12	Régler l'heure .....	70
4.13	Régler l'alarme.....	70
<b>5</b>	<b>Fonctions de pointe.....</b>	<b>71</b>
5.1	Répertoire téléphonique .....	71
5.2	Rechercher un combiné a partir d'une base .....	72
<b>6</b>	<b>Gestion de plusieurs combinés.....</b>	<b>72</b>
6.1	Installer un combiné supplémentaire .....	72
6.2	Éliminer un combiné .....	73
6.3	Installer un combiné sur une autre base.....	74
6.4	Sélectionner une base .....	74
<b>7</b>	<b>Répondeur .....</b>	<b>74</b>
7.1	Réglages contrôlés sur la base .....	75
7.2	Fonctionnement .....	77
7.3	Commande à distance.....	78
<b>8</b>	<b>Trouble shooting.....</b>	<b>80</b>
<b>9</b>	<b>Garantie .....</b>	<b>80</b>
9.1	Période de garantie .....	80
9.2	Mise en œuvre de la garantie.....	80
9.3	Exclusions de garantie.....	81
<b>10</b>	<b>Caractéristiques techniques.....</b>	<b>81</b>

## Deutsch

<b>1</b>	<b>Tasten/LED .....</b>	<b>83</b>
1.1	Handapparat und Basisstation OGATECH OG-T700 .....	83
1.2	Ladegerät OGATECH OG-T700 .....	84
1.3	Display.....	84
1.4	Handgerät-Anzeige (LED) .....	85
<b>2</b>	<b>Installation des telefons .....</b>	<b>85</b>
2.1	Anschlüsse .....	85
2.2	Wiederaufladbare Batterien .....	86
<b>3</b>	<b>Verwendung des Telefons .....</b>	<b>86</b>
3.1	Wahl der Menüsprache.....	86
3.2	Handgerät AN/AUS.....	87

3.3	Einen Anruf annehmen .....	87
3.4	Extern Telefonieren .....	87
3.5	Intern Telefonieren .....	87
3.6	Internes Weiterleiten eines externen Anrufs .....	87
3.7	Konferenzschaltung .....	87
3.8	Anzeige der Gesprächsdauer .....	88
3.9	Stummschaltung (mute).....	88
3.10	Pausentaste .....	88
3.11	Rufnummernanzeige .....	88
3.12	Wahlwiederholungsspeicher .....	89
3.13	Eine Nummer aus dem Telefonbuch anrufen .....	90
3.14	Verwendung der alphanumerischen Tastatur .....	90
3.15	Verwendung des Menüs .....	91
<b>4</b>	<b>Persönliche Einstellungen .....</b>	<b>91</b>
4.1	Einstellen der Klingellautstärke .....	91
4.2	Auswahl der Klingelmelodie .....	92
4.3	Lautsprecherlautstärke während eines Anrufs .....	92
4.4	Aktivieren/Deaktivieren von Pieptönen .....	92
4.5	Handgerät einen Namen geben .....	93
4.6	Den PIN-Code ändern .....	93
4.7	Den Wählmodus einstellen .....	94
4.8	Flash-Zeit .....	94
4.9	Automatisches annehmen .....	94
4.10	Reset .....	95
4.11	Die Tastensperre .....	95
4.12	Uhr einstellen .....	96
4.13	Alarm einstellen .....	96
<b>5</b>	<b>Weitere Funktionen.....</b>	<b>97</b>
5.1	Telefonbuch .....	97
5.2	Handgerät von der Basisstation aus suchen (Paging).....	98
<b>6</b>	<b>Mehrere Handgeräte verwalten.....</b>	<b>98</b>
6.1	Ein zusätzliches Handgerät einstellen .....	98
6.2	Handgerät entfernen .....	99
6.3	Handgerät an einer anderen Basisstation anmelden .....	100
6.4	Basisstation auswählen .....	100
<b>7</b>	<b>Anrufbeantworter.....</b>	<b>100</b>
7.1	Einstellungen, die an der Basisstation erfolgen .....	100
7.2	Betrieb .....	103
7.3	Fernbedienung .....	104
<b>8</b>	<b>Problemlösung.....</b>	<b>106</b>
<b>9</b>	<b>Garantie .....</b>	<b>106</b>
9.1	Garantiezeit .....	106
9.2	Abwicklung des Garantiefalls .....	106
9.3	Garantieausschlüsse .....	107
<b>10</b>	<b>Technische Daten .....</b>	<b>107</b>

## Safety Instructions

- Only use the charger plug supplied. Do not use other chargers, as this may damage the battery cells.
- Only insert rechargeable batteries of the same type. Never use ordinary, non-rechargeable batteries. Insert rechargeable batteries so they connect to the right poles (indicated in the battery compartment of the handset).
- Do not touch the charger and plug contacts with sharp or metal objects.
- The operation of some medical devices may be affected.
- The handset may cause an unpleasant buzzing sound in hearing aids.
- Do not place the basic unit in a damp room or at a distance of less than 1.5 m away from a water source. Keep water away from the handset.
- Do not use the telephone in environments where there is a risk of explosions.
- Dispose of the batteries and maintain the telephone in an environment-friendly manner.
- As this telephone cannot be used in case of a power cut, you should use a mains-independent telephone for emergency calls, e.g. a mobile phone.

## Disposal of the device (environment)



At the end of the product lifecycle, you should not throw this product into the normal household garbage but bring the product to a collection point for the recycling of electrical and electronic equipments. The symbol on the product, user guide and/or box indicate this.

Some of the product materials can be re-used if you bring them to a recycling point. By re-using some parts or raw materials from used products you make an important contribution to the protection of the environment.

Please contact your local authorities in case you need more information on the collection points in your area.

## Cleaning

Clean the telephone with a slightly damp cloth or with an anti-static cloth. Never use cleaning agents or abrasive solvents.

To be connected to the public analogue telephone network.

The CE symbol indicates that the unit complies with the essential requirements of the R&TTE directive.



This product works with rechargeable batteries only. If you put non-rechargeable batteries in the handset and place it on the base, the handset will be damaged and this is NOT covered under the warranty conditions.



# 1 Description of telephone

## 1.1 Handset and base OGATECH OG-T700

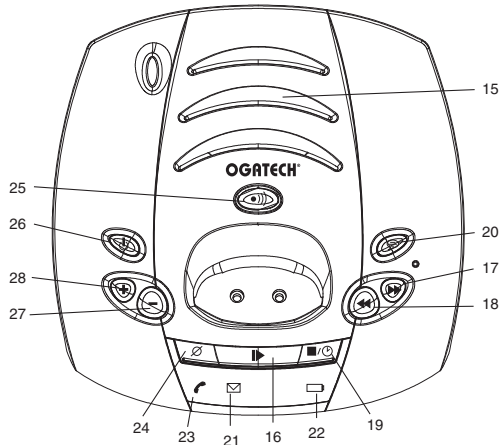
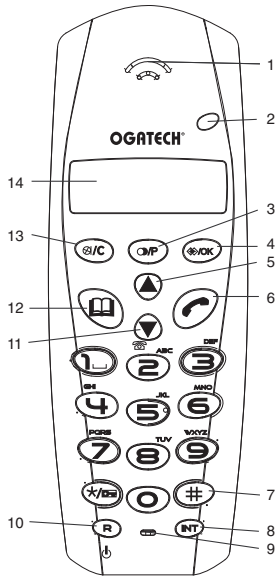

- |   |                                       |
|---|---------------------------------------|
| 1. Earpiece   | 15. Speaker                           |
| 2. Handset Indicator LED                                  | 16. Play/Pause key                    |
| 3. Redial/Pause key $\mathcal{O}/P$                       | 17. Skip forward                      |
| 4. Menu/OK $\Rightarrow/OK$                               | 18. Skip back/Memo key                |
| 5. Up key $\blacktriangle$                                | 19. Stop/Clock key                    |
| 6. Line key $\hookrightarrow$                             | 20. Outgoing message                  |
| 7. Conference call #                                      | 21. New message indicator LED         |
| 8. Internal call <b>INT</b>                               | 22. Charge indicator LED              |
| 9. Microphone   | 23. Power indicator/Incoming call LED |
| 10. Flash key <b>R</b> /Power ON/OFF                      | 24. Delete key                        |
| 11. Down key $\blacktriangledown$ /Call log key $\square$ | 25. Paging key                        |
| 12. Phonebook $\square$                                   | 26. Answer ON/OFF                     |
| 13. Mute/Delete key                                       | 27. Base volume down                  |
| 14. Display   | 28. Base volume up                    |

## 1.2 Charger OGATECH OG-T700

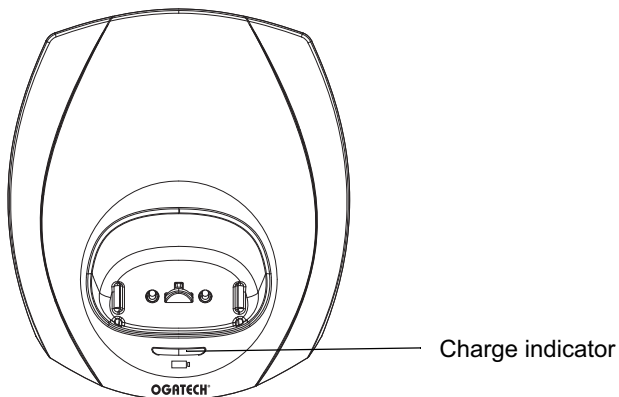

## 1.3 Display

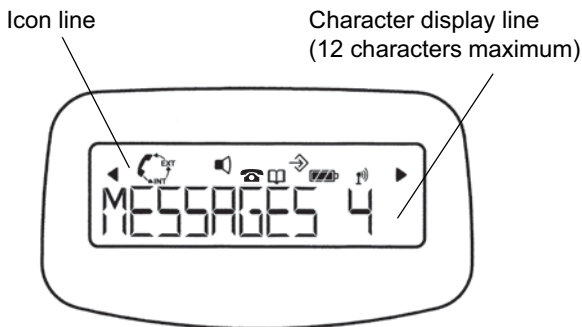

Each operation has an associated icon

Icon:	Meaning:
	You are online
EXT	You are in external communication
INT	You are in internal communication
	New numbers in call list
	Indicate answered call
	Indicate unanswered call
	You are opening your address book.
	You are in the menu.
	rechargeable battery level indicator
	1 segment: weak, 2 segments: medium, 3 segments: full.
	The antenna indicates the quality of reception.
	The antenna flashes when the handset is not registered on the base.
	Handset keypad locked
◀ or ▶	Indicates that the displayed number is longer than the screen (12 digits)

### 1.3.1 Standby display

In standby mode, the display shows the time and the handset number:

12-05 HS1

## 1.4 Handset indicator (LED)

The handset LED has following function:

- ON when the external line is busy
- OFF when all handset are in stanby mode
- Flashes on all handset when there is an incoming call

## 2 Telephone installation

### 2.1 Connections

Back view of base OGATECH OG-T700

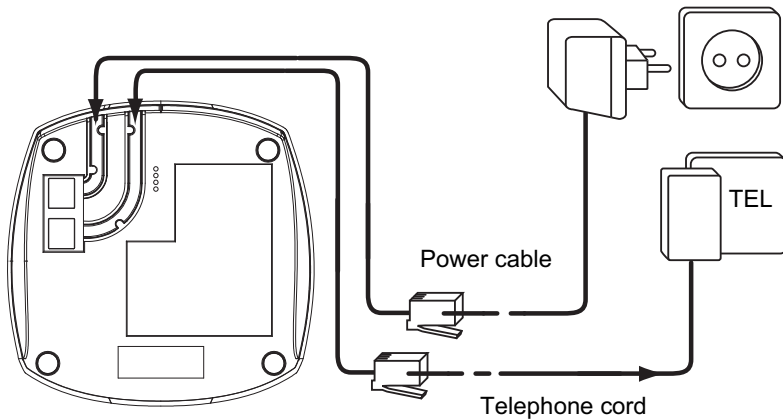

Back view of charger OGATECH OG-T700

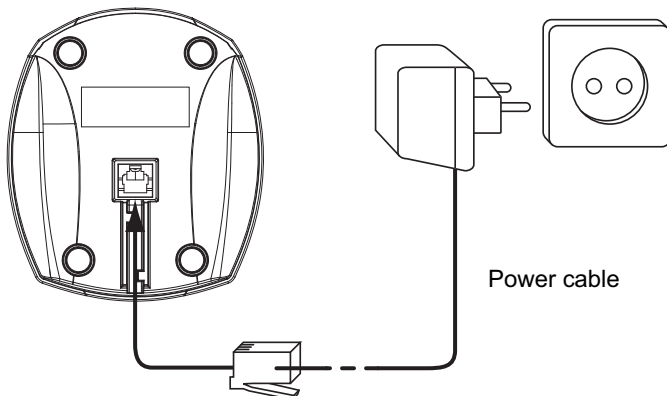

## 2.2 Rechargeable batteries



**Before you use your OGATECH OG-T700 for the first time, you must first make sure that the batteries are charged for 6-8 hours. The telephone will not work optimally if not properly charged.**

To change or insert a rechargeable battery:

1. Slide the cover towards the bottom and then lift it up.
2. Insert the batteries **respecting the (+ and -) polarity**.
3. Replace the battery cover.

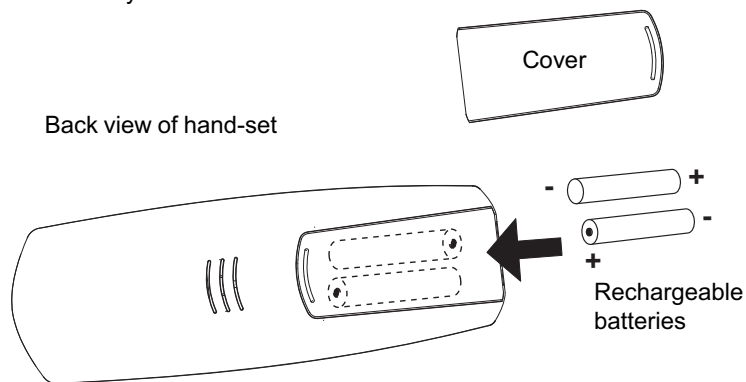

**The maximum standby time of the batteries is approx. 200 h and the maximum talk time is 10 hours! In the course of time the batteries will start to drain faster. The batteries must be replaced. 2 rechargeable batteries, type AAA NiMH!**

## 3 Using the telephone

### 3.1 Setting menu language

1. Enter the menu by pressing ⇨/OK
2. Select HANDSET using the up ▲ and down ▼ keys
3. Press OK
4. Select LANGUAGE using the up ▲ and down ▼ keys
5. Press OK
6. Select the language of choice by means of the up ▲ and down ▼ keys.
7. Press OK to validate

### 3.2 Handset ON/OFF

- Turn ON handset: Press the Ⓟ key on the handset. The handset will search the base.
- Turn OFF handset: Press Ⓟ for 3 sec. The display will go OFF.

### 3.3 Receiving a call

When the handset rings, press **☎** to answer. You are then connected to your correspondent. If the hand-set is on the base when the telephone rings, you just need to pick up the handset to answer the call (if the option autoanswer is activated: See 4.9. Automatic answer).

### 3.4 Making an external call

#### **3.4.1 Normal:**

1. Press **☎**
2. Enter telephone number

#### **3.4.2 Block dialling:**

1. Dial your correspondents number
2. Press **☎**

To correct a number use the **ⓧ/C** key to delete an entered digit

### 3.5 Making an internal call

1. Press INT
2. Enter the number of the internal handset (1 to 5)

### 3.6 Internal call transfer

When you want to transfer an external call to another handset:

1. During a conversation, press INT
2. Select the number of the internal handset, the external caller is put on hold.
3. When the other handset picks up, press **☎** to hang up and transfer the call.

If the internal correspondent does not pick-up, press INT again to reconnect to the external caller on line.

### 3.7 Conference Call

Only possible when more than one handset are registered to the base!!

You can converse simultaneously with an internal correspondent and an external correspondent.

When you are on line with an external correspondent:

1. Press INT
2. Enter the number of the internal handset that you want to call
3. When the internal correspondent picks- up, press and hold **#**
4. If the internal correspondent does not answer, press INT again to reconnect to the external correspondent on-line.

### 3.8 Display of call duration

The call duration is displayed after 15 seconds, in minutes - seconds.

At the end of each call, the total call duration is displayed for 5 seconds.

### 3.9 Microphone mute

It is possible to mute the microphone during a conversation.

Press  during the conversation, the microphone is then deactivated, you can talk freely without being heard by the calling party.

“MUTE” is displayed. Press  again to return to normal mode.

### 3.10 Pause Key

When dialling a number you can add a pause between two digits by pressing the redial/pause  key for 2s.

### 3.11 Caller Identification

Caller identification is only available if you have subscribed to this service with your telephone operator. When you receive an external call, the callers number will appear on the display as the telephone rings.







If the network sends it, or if the name of the caller is in the address book, the caller is identified by his or her name.

The caller identity is replaced by the call duration after 15 seconds in communication. It is still possible to display the caller's identity after this time by pressing OK-key repeatedly for the name and number.

#### **3.11.1 List of calls**

Your telephone keeps a list in memory of the last 40 calls received. This function is only available if your are subscribed to the caller ID information. The correspondents that have called are identified by their telephone number or name in the same way as in caller identification.

The presence of new / unanswered calls is indicated by the flashing -icon on the display. To consult the list of calls:

1. Press . If there are no calls in the list 'EMPTY' will appear.
2. Scroll through the calls using the up  or down  arrows. The callers names will be shown if the name is send by the network or is stored in the phonebook. When  is shown, this call is been aswered. When  is shown, the call is unanswered. If you are at the end of the list you will hear a beep tone.
3. If you press OK, the telephone number will be shown. Note: if the telephone number is longer then 12 digits, press OK again to see the complete number.
4. Press OK again to see the time and date when the call is received
5. Pressing OK again will give you the option to add this entry in the phonebook if it's not already stored:
  - Press OK when 'ADD' is shown on the display. Enter or modify the name and press OK. Enter or modify the telephonenumber and press OK. Select the melody (1-5) which will be heard when this number is calling by means of the up/down keys and press OK. The entry will be stored in the phonebook.
6. To call back a correspondent, simply press the key  when their telephone number or name are displayed.

If a caller is in the phonebook, they are identified by their name in the list of calls.

### **3.11.2 Delete an entry or all entries in the call list**

You can delete each entry separately or all entries at ones:

- When scrolling through the calls, press:
  - the mute key  $\text{M/C}$  short to delete this entry only. DELETE appears on the screen.
  - the mute key  $\text{M/C}$  long (2 sec.) to delete all entries: DELETE ALL appears on the screen.
- Press OK to delete current/all entr(y)(ies), or  $\text{M/C}$  to cancel the delete operation.

### **3.12 Redial memory**

Your telephone keeps a list of the 10 last calls (of 32 digits) you have made in memory; The correspondents called are identified by their telephone number or by their name if they appear in the phonebook.

To consult the redial list:

1. Press  $\text{O}$
2. Scroll through the calls with the up  $\blacktriangle$  and down  $\blacktriangledown$  arrows.
3. To call by the selected correspondent, simply press  $\blacktriangleright$  when their telephone number or name is displayed.



**When name is displayed, you can toggle between name and number by pressing the OK key!**

### **3.13 Calling from the phonebook**

To call a correspondent whose name you have saved in the phonebook:

1. Press  $\text{PB}$  to enter the phonebook
2. Press the first letter of the name. The first name that starts with this letter or the nearest letter in the alphabet will be displayed.
3. Go through the list of names with the up  $\blacktriangle$  and down  $\blacktriangledown$  keys. The list scrolls in an alphabetical order.
4. Press  $\blacktriangleright$  to dial the number of the correspondent whose name is displayed.

To see the number before dialling, carry out steps 1 to 3 from before and press Ok.

### **3.14 Using the alphanumerical keypad**

With your telephone you can also enter alphanumeric characters. This is useful for entering a name into the phonebook, giving a name to a hand-set, ...

To select a letter, press the corresponding key as many times as is necessary. For example to select an 'A', press '2' once, to select a 'B', press '2' twice and so on. To select 'A' and then B consecutively, select 'A', wait until the cursor moves on to the next character, then press '2' twice.

To select a space, press 1.

To select a dash, press '1' twice.

**The keypad characters are as follows:**

Key	First press	Second press	Third press	Fourth press	Fifth press
1	space	-	1		
2	A	B	C	2	
3	D	E	F	3	
4	G	H	I	4	
5	J	K	L	5	
6	M	N	O	6	
7	P	Q	R	S	7
8	T	U	V	8	
9	W	X	Y	Z	9

**3.15 Using the menu**

A wide range of telephone functions are accessible through a user friendly menu.

1. To enter the menu, press ⇨/OK
2. Scroll through the selections using the up ▲ and down ▼ keys, the selections scroll in a loop ( you return to the first after the last).
3. To validate a selection, press OK
4. To return to the previous menu, press ⌂/C

**4 Personalisation**

**Every programming is confirmed at the end by a double or single long beep. A double beep confirms the validation of your choice. A long beep signifies that the modification has not been taken into account.**

**4.1 adjusting the ring volume****4.1.1 Handset ringvolume External/internal calls**

The handset ringvolume for internal or external calls can be set separately:

1. Enter the menu by pressing ⇨/OK
2. Select HANDSET using the up ▲ and down ▼ keys
3. Press OK
4. Select INT RING VOL or EXT RING VOL using the up ▲ and down ▼ keys
5. Press OK
6. Select the desired volume (OFF or 1 to 5 )
7. Press OK to confirm or ⌂/C to return to the previous menu.

**4.1.2 Base ring volume**

1. Enter the menu by pressing ⇨/OK
2. Select SETUP using the up ▲ and down ▼ keys
3. Press OK
4. Select BASE VOLUME using the up ▲ and down ▼ keys
5. Press OK



6. Select the desired volume (OFF or 1 to 5)
7. Press OK to confirm or  $\text{Ⓜ}/\text{C}$  to return to the previous menu.

## 4.2 Choosing the ring melody

The base and each handset can ring with a different melody.

The handsets can ring with a different melody according to whether the call is internal or external.

### **4.2.1 Base melody**

1. Enter the menu by pressing  $\text{Ⓜ}/\text{OK}$
2. Select SETUP using the up  $\blacktriangle$  and down  $\blacktriangledown$  keys
3. Press OK
4. Select BASE MELODY using the up  $\blacktriangle$  and down  $\blacktriangledown$  keys
5. Press OK
6. Select the melody of your choice ( 1 to 5 ) using the up  $\blacktriangle$  and down  $\blacktriangledown$  keys
7. Press OK to confirm or  $\text{Ⓜ}/\text{C}$  to return to the previous menu.

### **4.2.2 Handset melody, external call**

1. Enter the menu by pressing  $\text{Ⓜ}/\text{OK}$
2. Select HANDSET using the up  $\blacktriangle$  and down  $\blacktriangledown$  keys
3. Press OK
4. Select EXT MELODY using the up  $\blacktriangle$  and down  $\blacktriangledown$  keys
5. Press OK
6. Select the melody of your choice ( 1 to 10 ) using the up  $\blacktriangle$  and down  $\blacktriangledown$  keys
7. Press OK to confirm or  $\text{Ⓜ}/\text{C}$  to return to the previous menu.

### **4.2.3 Handset melody, internal call**

1. Enter the menu by pressing  $\text{Ⓜ}/\text{OK}$
2. Select HANDSET using the up  $\blacktriangle$  and down  $\blacktriangledown$  keys
3. Press OK
4. Select INT MELODY using the up  $\blacktriangle$  and down  $\blacktriangledown$  keys
5. Press OK
6. Select the melody of your choice ( 1 to 10) using the up  $\blacktriangle$  and down  $\blacktriangledown$  keys
7. Press OK to confirm or  $\text{Ⓜ}/\text{C}$  to return to the previous menu.

## 4.3 Speaker volume during call

During conversation, press the up  $\blacktriangle$  or down  $\blacktriangledown$  key to change the volume accordingly.

## 4.4 Activation / Deactivation of beeps

The handsets can emit beeptone when a key is pressed, when the batteries are low or when the handset is out of range.

**4.4.1 Key pressed beep tone on/off**

1. Enter the menu by pressing ↵/OK
2. Select HANDSET using the up ▲ and down ▼ keys
3. Press OK
4. Select BEEP using the up ▲ and down ▼ keys
5. Press OK
6. Select KEYTONE using the up ▲ and down ▼ keys
7. Press OK
8. Select ON to activate, OFF to deactivate
9. Press OK to confirm.

**4.4.2 Low battery**

Proceed as before, but select at point 6 "LOW BATTERY" instead of "KEYTONE".

**4.4.3 Handset out of range**

Proceed as before, but select at point 6 "OUT RANGE" instead of "KEYTONE".

**4.5 Handset name**

This function allows you to personalise each handset.

1. Enter the menu by pressing ↵/OK
2. Select HANDSET using the up ▲ and down ▼ keys
3. Press OK
4. Select NAME using the up ▲ and down ▼ keys
5. Press OK
6. Enter the name
7. Press OK to validate

While entering the name, press 'c' to delete a character and press and hold  to exit the menu without taking any modifications into account.

**4.6 Changing the PIN code**

Certain functions are only available to users who know the PIN code. By default this is PIN code = 0000.

To change the PIN code:

1. Enter the menu by pressing ↵/OK
2. Select SETUP using the up ▲ and down ▼ keys
3. Press OK
4. Select PIN CODE using the up ▲ and down ▼ keys
5. Press OK
6. Enter the old 4 figure PIN code.
7. Press OK
8. Enter the new 4 figure PIN code
9. Press OK
10. Enter the new PIN code a second time
11. Press OK to validate

## 4.7 Setting the dialling mode

There are two types of dialling mode:

- DTMF/Tone dialling (the most common)
- Pulse dialling ( for older installations )

To change the dialling mode:

1. Enter the menu by pressing ↵/OK
2. Select setup using the up ▲ and down ▼ keys
3. Press OK
4. Select DIAL MODE using the up ▲ and down ▼ keys
5. Press OK
6. Select the dialling mode using the up ▲ and down ▼ keys
7. Press OK to validate

## 4.8 Flash time duration

1. Enter the menu by pressing ↵/OK
2. Select SETUP using the up ▲ and down ▼ keys
3. Press OK
4. Select RECALL using the up ▲ and down ▼ keys
5. Choose RECALL 1 for short flash time (100ms) or RECALL 2 for long flash time (250ms)

## 4.9 Automatic answer

When there is a incoming call and the handset in on the base, the phone automatically takes the line when lifted. This is the default setting, but can be set OFF:

1. Enter the menu by pressing ↵/OK
2. Select HANDSET using the up ▲ and down ▼ keys
3. Press OK
4. Select AUTO ANSWER using the up ▲ and down ▼ keys
5. Select ON (for automatic answer) or OFF
6. Press OK

## 4.10 Reset

It is possible to return the phone to the original default configuration. This is the configuration which was installed when you first received the telephone.

To return to default settings:

1. Enter the menu by pressing ↵/OK
2. Select SETUP using the up ▲ and down ▼ keys
3. Press OK
4. Select DEFAULT using the up ▲ and down ▼ keys
5. Press OK
6. Enter the 4 digit PIN code (default =0000). Press OK.
7. Press again OK to validate

**DEFAULT PARAMETERS ARE:**

Low battery beeps	ON
Out of range warning beeps	OFF
Key click	ON
Auto answer	ON
Internal melody	1
Internal volume	3
External melody	3
External volume	3
Ear volume	3
Phonebook	Empty
Call log list	Empty
Redial list	Empty
Pin code	0000
Dial mode	DTMF
Keypad lock	OFF







**Returning to default settings will delete all entries in the phonebook and call log. The PIN code will also be reset to 0000.**

## 4.11 Keypad lock

The keypad can be locked so that no settings can be changed or no telephone number can be dialed. The -icon will appear on the screen when keypad is locked.

### 4.11.1 Locking the keypad by Menu

1. Enter the menu by pressing /OK
2. Select HANDSET using the up  and down  keys
3. Press OK
4. Select KEY LOCK? using the up  and down  keys
5. Press OK to lock the keypad





### 4.11.2 Locking the keypad by the \*-key (quick lock)

Press and hold the '\*'-key for 3 seconds. The keypad will be locked.

### 4.11.3 Unlock the keypad

1. Press any key
2. PRESS \* will appear on the screen
3. Press the '\* ' key within 3 seconds to unlock the keypad

## 4.12 Setting the time

1. Enter the menu by pressing /OK
2. Select HANDSET using the up  and down  keys
3. Press OK
4. Select CLOCK SET using the up  and down  keys

5. Press OK
6. Enter the time (24h format).
7. Press OK to validate

#### 4.13 Setting the alarm

1. Enter the menu by pressing ↵/OK
2. Select HANDSET using the up ▲ and down ▼ keys
3. Press OK
4. Select ALARM SET using the up ▲ and down ▼ keys
5. Press OK
6. Select ON to turn On the alarm and press OK. Enter the time (24h format) when the alarm must be activate.

Or

7. Select OFF to turn off the alarm and press OK to confirm.



**When the alarm goes off you can press any handset key to turn it off.**

## 5 Advanced functions

### 5.1 Phonebook

The Phonebook allows you to memorise 50 telephone numbers and names. You can enter names of up to 12 characters length and numbers of up to 20 digits length.

To call a correspondent whose number is stored in the phonebook, refer to the section. See 3.13 “Calling from the phonebook”. To enter alphanumerical characters. See 3.14 “Using the alphanumerical keypad”.

#### **5.1.1 Add an entry into the phonebook**

1. Enter the menu by pressing ↵/OK
2. Select PHONE BOOK using the up ▲ and down ▼ keys
3. Press OK
4. Select ADD ENTRY using the up ▲ and down ▼ keys
5. Press OK
6. Enter the name
7. Press OK to validate.
8. Enter the telephone number
9. Press OK to validate
10. Select the desired melody (1-5) by means of the up/down key
11. Press OK to Validate

#### **5.1.2 Modify a name or number**

To modify a number in the phonebook:

1. Enter the menu by pressing ↵/OK
2. Select PHONE BOOK using the up ▲ and down ▼ keys

3. Press OK
4. Select MODIFY ENTRY using the up ▲ and down ▼ keys
5. Press OK
6. Move through the list of names with the up ▲ and down ▼ keys. The list scrolls in alphabetical order.
7. Press OK when you find the name to modify
8. Use the 'Ⓜ/C' key to go back and enter the new name
9. Press OK to validate
10. Enter the new telephone number
11. Press OK to validate



**Warning! If you enter the Phonebook first with the  key and modify a telephone number with the Ⓜ/C key, the modification will be taken into account only for this call and will not be stored in the phonebook!**

### **5.1.3 Deleting an entry**

To delete an entry:

1. Enter the menu by pressing ⇐/OK
2. Select PHONE BOOK using the up ▲ and down ▼ keys
3. Press OK
4. Select DELETE ENTRY using the up ▲ and down ▼ keys
5. Press OK
6. Move through the list of names using the up ▲ and down ▼ keys the list scrolls in alphabetical order.
7. Press OK when you find the name you wish to delete
8. CONFIRM appears, press OK to confirm or Ⓜ/C to stop.

## **5.2 Searching a handset from the base**

When the paging button ⇨ on the base is pressed all the handsets will ring. This ringing will help you locate a lost handset. By simply pressing one of the handset keys the ringing stops.

# **6 Managing multiple handsets**

## **6.1 Setting up an additional handset**



**You only need to register a 2nd handset in case your 2nd handset does not link with the base anymore or when you have bought a new one!!!**

You can register new handsets on the base if these handsets support the DECT GAP protocol.

The base can support a maximum of 5 handsets. If you already have 5 handsets, and you wish to add another one or change one handset, you must first delete a handset, then associate the new handset.

To register any handset, the base must be put into a special registration mode:

1. Press and hold the paging key » of the base for 6 seconds.
2. The base will then emit a beeping tone. The base is now ready to register a new handset. You have 90 seconds after pressing the button to register a new handset.

After putting the base into registration mode, start the procedure on the new handset:

### **6.1.1 if your additional handset is a OGATECH OG-T700**

3. Enter the menu by pressing »/OK
4. Select REGISTER using the up ▲ and down ▼ keys
5. Press OK
6. Select REG BASE using the up ▲ and down ▼ keys
7. Enter a base number ( from 1 to 4 ). The flashing numbers are already in use.
8. Enter the Base PIN code (0000 by default )
9. Press OK. The handset will start searching for the DECT base
10. If the handset has located the base, it will display the base identification number, validate the base registration by pressing OK or stop by pressing ⏏.
11. If the handset does not locate the base, it will return to the standby mode after a few seconds.
12. Try again by changing the base number and check that you are not in an environment where there is interference. Move closer to the base.

### **6.1.2 if your handset is another model**

After starting the registration procedure on the base, refer to the handset manual to find out how to register the handset. The handset must be GAP compatible.

The icon » and the text "NOT REG" flashes on the display when the handset is not associated with the base. When a handset is associated with a base, it is attributed a handset number by the base. It is this number that is displayed on the handset after the name and must be used for internal calls.



**DECT GAP Profile only guarantees that basic calling-functions will work correctly between different brands/types. There's a possibility that certain services (like CLIP) will not work correctly.**

## **6.2 Removing a handset**

You can remove a handset with a base to allow another handset to be registered

1. Enter the menu by pressing »/OK
2. Select SETUP using the up ▲ and down ▼ keys
3. Press OK
4. Select DEL HANDSET using the up ▲ and down ▼ keys
5. Press OK
6. Enter the 4 digit base PIN code
7. Press OK
8. Select the handset to be removed
9. Press OK to validate

### 6.3 Setting up a handset on another base

If you want to use a OGATECH OG-T700 handset with a base of another model. The base must be GAP compatible.

1. To put the base in registration mode, refer to the base user manual.
2. Carry out operations 3 to 10 from the paragraph 6.1.

### 6.4 Selecting a base

The handsets can be registered up to 4 bases simultaneously.

To select a base:

1. Enter the menu by pressing  $\leftrightarrow$ /OK
2. Select REGISTER using the up  $\blacktriangle$  and down  $\blacktriangledown$  keys
3. Press OK
4. Select SELECT BASE using the up  $\blacktriangle$  and down  $\blacktriangledown$  keys
5. Press OK
6. Select a base or select AUTO using the up  $\blacktriangle$  and down  $\blacktriangledown$  keys
7. Press OK

When selecting the base, the current selected base is indicated by a blinking base number. If you select 'Auto' the handset will automatically search for another base when you are out of range!

## 7 Answering Machine

The OGATECH OG-T700 has a built-in digital answering machine with a recording capacity of 11 min. This answering machine can be controlled by the base only. The answering machine can be operated remotely and features the possibility of recording two outgoing messages (Message 1 and Message 2).

An internal voice will state various information, such as day and time of the call, as well as settings such as VIP code, ring delay... The language available of the internal voice is indicated on the packing!



**All messages and settings are stored on Flash-Memory and will not be erased when the adapter is unplugged. Only the day/time settings will be erased.**

### 7.1 Settings controlled on the base

Two outgoing messages of 3 minutes can be recorded (OGM1 and OGM2).

- Outgoing message 1 for the answering function and the possibility for callers to leave a message.
- Outgoing message 2 for the answering function without allowing callers to leave a messages on the machine (answer only).





If no outgoing message is recorded, a pre-recorded outgoing message will be used.

### **7.1.1 Setting the base speaker volume**

To change the volume during playback of incoming or outgoing messages, press  $\oplus$  to increase or  $\ominus$  to decrease. The volume can be set from '0'-'9'. If the volume is set to the lowest position there will be no audible output during call screening and during remote interrogation, but there will be a level '1' output for other operation.

### **7.1.2 Turning Answering Machine On/Off**

If the answering machine is On, the  $\boxtimes$ -LED on the base will light up continuously (or blink when there are new messages) and the machine will automatically pick up the line after a number of rings ( See 7.1.3 "Setting Number of Rings" ).

If the answering machine is Off, the  $\boxtimes$ -LED on the base will not lit.

- Press  $\downarrow$  to switch On the answering machine.
- A voice confirms the setting and playback the active OGM.
- Press  $\downarrow$  to switch Off the answering machine.

Even if the answering machine is Off, it will automatically pick up after 10 rings to enable remote activation (See 7.3 "Remote Operation" )

### **7.1.3 Setting Number of Rings**

The number of rings after which the answering machine will answer calls can be set from 2 – 9 and TS (Toll saver). The standard setting is 6 rings. In Toll saver mode, the machine will answer after 6 rings if there are no new messages, and after 2 rings if there are new messages. If there are no new messages and you call your machine to check your messages remotely ( See 7.3 "Remote Operation" ), you can hang up after the 2nd ring. You do not need to pay connection fees and you know that you do not have any new messages.

- To check the actual number of rings, briefly press the 'skip forward'  $\gg$  button. A voice will playback the current number of rings.
- Press  $\gg$  for 2 secs to set the number of ringing tones.
- Press immediately  $\gg$  to change the current number of rings.
- If you do not press any keys for 3 seconds, the machine will set the selected number of rings.

### **7.1.4 Day and time setting**

- Press and hold the  $\odot$ -key until the day is pronounced.
- Press the  $\ll$  or  $\gg$  to change the day and press the  $\odot$ -key to confirm and go to the hour settings
- Press the  $\ll$  or  $\gg$  to change the hours and press the  $\odot$ -key to confirm and go to the minutes settings
- Press the  $\ll$  or  $\gg$  to change the minutes and press the  $\odot$ -key to confirm

If the day and time are correctly entered, the unit will announce the new setting.



**You can press the  $\emptyset$ -key shortly to hear the day and time.**

### **7.1.5 Memory Full**

If the memory is full, the answering ON/OFF LED will flash on the base rapidly (0,5 sec. ON/OFF). If the answering machine is turned On and a call comes in, the machine will automatically play OGM 2 (answering machine function without recorded caller message). When listening to the messages, the internal voice will announce that the memory is full and then play back the messages.

Erase some or all the messages after listening to them. The memory is free again.

### **7.1.6 Programming the VIP Code**

The VIP code is a 3-digit code used to operate the machine remotely ( See 7.3 “Remote Operation” ). The VIP code is set to '123' by default. You can hear the current VIP code by pressing the  $\emptyset$ -key shortly.

Press and hold the  $\emptyset$ -key for 3 seconds. The internal voice will ask you to enter the first digit of the VIP code:

- Press the  $\ll$  or  $\gg$  to change the first digit of the VIP code and press the  $\emptyset$ -key to confirm.
- Repeat above until all 3 digits are set.



**If you do not press any keys for 20 seconds, the previous VIP code is saved and the machine automatically exits the VIP setting mode.**

### **7.1.7 Recording and selecting a Outgoing message**

- Press and hold the  $\emptyset$ -key until the voice ask you to select the outgoing message
- Press the  $\ll$  to select OGM1 or  $\gg$  to select OGM2. The selected message will be played.
- After the selected OGM is played the internal voice will ask you to press and hold the  $\ll$  or  $\gg$  to record a new one depending of which OGM you have selected. Press and hold the corresponded key  $\ll$  or  $\gg$  during recording.
- Stop recording by releasing the key. The new recorded message will be played.

## **7.2 Operation**

If a call is received and the answering machine is turned ON, the answering machine will automatically answer the call after the set number of rings.

If outgoing message 1 has been selected, the message will be played, a beep will be heard and the caller can leave a message (max. 3 minutes).

If outgoing message 2 has been selected, after the beep, the line will automatically be disconnected. The caller doesn't have the possibility to leave a message.



**If, during pick-up, nothing is said for 8 seconds, the line will be automatically disconnected.**



**Due to noise on your telephone line, it's possible that the device will not disconnect automatically, but record up to max. 3 minutes. The recording will be interrupted as soon as you take the line. If the unit continuous recording, press ■ on the base.**

### **7.2.1 Call screening**

This function is convenient if you only want to answer certain calls. During incoming call it is possible to screen the call and hear who is calling if the speaker volume is not set to minimum. You can hear the outgoing message and the caller who is leaving a message.

### **7.2.2 Call screening**

This function is convenient if you only want to answer certain calls. During incoming call it is possible to screen the call and hear who is calling if the speaker volume is not set to minimum. You can hear the outgoing message and the caller who is leaving a message.

### **7.2.3 Recording a Memo**

A memo is considered as an incoming message that can be picked up later by the user. The max. recording time for a memo is 3 minutes.

- Press and hold the ◀◀ key. The internal voice will ask you to speak after the tone.
- Start speaking after the beep tone.
- Release the ◀◀ key to stop the memo-recording.

### **7.2.4 Playback of Incoming Messages and Memos**

Press ▶ to play all the messages and memos.

Press ▶ for 2 sec. to play only the new messages and memos.

For each message, the internal voice announce the day and time when the message was recorded.

During playback, you can:

- Go to the beginning of the current message by pressing ◀◀ once.
- Go to the previous message by pressing ◀◀ twice.
- Stop playback by pressing ■.
- Interrupt playback by pressing ▶. Press ▶ again to restart playback.
- Go to the next message by pressing ▶▶.

### **7.2.5 Deleting Messages**

#### **a. Deleting one by one during playback**

- Start message playback as explained above.
- During playback of the message to be erased starts, press Ø.
- The machine will start playing the next message.

## b. Deleting all messages

After you have listened to all messages, the internal voice will ask you to delete all the messages.

- Press  $\emptyset$  to confirm or
- Press ■ to skip.

After pressing delete, the internal voice confirms that all the messages have been deleted.

## 7.3 Remote Operation

The answering machine can be operated remotely using a touch-tone phone (DTMF tone selection system).

The remote control is menu operated.

### 7.3.1 To enter the remote operation

- Call your machine.
- The answering machine picks up the line, you hear the outgoing message and a beep.
- After the beep, press '\*' long. The unit will ask to enter the VIP code
- Slowly dial the VIP code (default 123).
- If the VIP code is incorrect the unit will confirm and ask you to re-enter. If the VIP code is correct and the unit has new messages, it will start to pronounce the amount of new messages and also play them. When all messages are played, the unit will ask you to press '5' to delete current played messages, or '1' to hear main menu.
- If the unit doesn't have any new messages it will say so and ask you to press '1' for main menu.

### 7.3.2 Main Menu

Press '1' to play back the next menu:

- To play all messages, press '2'.
- To play new messages, press '3'
- To skip back during messages, press '4'
- To delete during messages, press '5'
- To skip forward during messages, press '6'
- To set answer On/Off, press '7'
- To hear Outgoing messages menu, press '8'
- To set a new security code, press '9'
- To set date and time, press '0'
- To hear main menu, press '1'



**You are not obliged to play the main menu before activating any function.**

### **7.3.3 Outgoing Message Menu**

Press '8' in the main menu. The unit shall announce 'Outgoing message menu' followed by the outgoing message menu.

- To hear main menu, press '1'
- To play OGM, press '2'
- To record 'answer and record OGM', press '3'
- To record 'answer and only OGM', press '4'
- To select 'answer and record OGM', press 5
- To select 'answer and only OGM' press '6'
- To hear OGM menu again, press '8'
- To hear main menu again, press '1'

### **7.3.4 Setting the security code**

- Press '9' in the main menu. The unit shall ask to press '\*' to set a new VIP code.
- Press '\*'
- Enter the new security code after the tone.
- Press # to confirm
- The unit shall ask to press '1' for main menu.

### **7.3.5 Setting and checking date and time**

- Press '0' in the main menu. The unit shall announce to press '\*' to set new day/time.
- Press '\*'
- Enter the new date and time, using the numerical keypad, after the tone.
  - The time format is as follow x-hh-mm.**
  - X = 1 for Sunday, 7 for Saturday**
  - HH = Hour (24 hour clock notation)**
  - MM = Minutes**
- If the date and time is entered correctly, the unit shall announce the new setting.
- If the date and time is entered incorrectly, the unit shall ask to re-enter the day/time
- The unit shall ask to press '1' for main menu.

## 8 Troubleshooting

Symptom	Possible cause	Solution
No display	Batteries uncharged	Check the position of the batteries
		Recharge the batteries
	Handset turned OFF	Turn ON the handset
No tone	Telephone cord badly connected	Check the telephone cord connection
	The line is occupied by another handset	Wait until the other handset hangs up
The icon  flashes	Handset out of range	Bring the handset closer to the base
	The base has no power supply	Check the mains connection to the base
	The handset is not registered on the base	Register the handset on the base
Base or handset do not ring	The ringing volume is zero or low	Adjust the ringing volume
Tone is good, but there is no communication	The dialling mode is wrong	Adjust the dialling mode (pulse/tone)
Not possible to transfer a call on PABX	The FLASH time is too short	Set the unit to Long Flash time
Telephone does not react to pressing the keys	Manipulation error	Remove the batteries and put them back in place

## 9 Warranty

### 9.1 Warranty period

The devices have a 36-month warranty period. The warranty period starts on the day the new unit is purchased. There is no warranty on standard or rechargeable batteries (AA/AAA type). Consumables or defects causing a negligible effect on operation or value of the equipment are not covered.

The warranty has to be proven by presentation of the original or copy of the purchase receipt, on which the date of purchase and the unit-model are indicated.

### 9.2 Warranty handling

A faulty unit needs to be returned to an authorized service centre including a valid purchase note and a filled in service card.

If the unit develops a fault during the warranty period, the service centre will repair any defects caused by material or manufacturing faults free of charge, by either repairing or

exchanging the faulty units or parts of the faulty units. In case of replacement, colour and model can be different from the original purchased unit. The initial purchase date shall determine the start of the warranty period. The warranty period is not extended if the unit is exchanged or repaired by the service centre.

### 9.3 Warranty exclusions

Damage or defects caused by incorrect treatment or operation and damage resulting from use of non-original parts or accessories are not covered by the warranty. The warranty does not cover damage caused by outside factors, such as lightning, water and fire, nor any damage caused during transportation.

No warranty can be claimed if the serial number on the units has been changed, removed or rendered illegible.

Any warranty claims will be invalid if the unit has been repaired, altered or modified by the buyer.

This appliance may only be used with rechargeable batteries. If you want to replace the originally included batteries, please check whether the batteries you use are suitable and rechargeable. Alkaline batteries may under NO circumstances be used in the handsets. If you use Alkaline batteries and place the handset on the basis, the batteries will heat up and may explode. Any damage which may be caused cannot be recovered from the manufacturer and the damage thus caused to the appliance is not covered by the warranty conditions. Any repairs will be charged to you.

## 10 Technical characteristics

- Standard: DECT (Digital Enhanced Cordless Telecommunications)  
GAP (Generic Access Profile)
- Frequency range: 1880 MHz to 1900 MHz
- Number of channels: 120 duplex channels
- Modulation: GFSK
- Speech coding: 32 kbit/s
- Emission power: 10 mW (average power per channel)
- Range: max 300 m in open space /10-50 m inhouse
- Base power supply: 230 V / 50 Hz for the base
- Handset Batteries: 2 rechargeable batteries AAA, NiMh 550mAh
- Handset autonomy: 200 hours in standby
- Talk time: 10 hours
- Charging time: 6-8 hours
- Normal conditions of use: +5 °C to +45 °C
- Dialling mode: Pulse / Tone
- Flash time 100 or 250 ms

## Veiligheidsvoorschriften

- Gebruik enkel de meegeleverde adapter. Geen vreemde adapters gebruiken, de accucellen kunnen hierdoor beschadigd worden.
- Gebruik enkel oplaadbare batterijen van hetzelfde type. Gebruik nooit gewone, niet oplaadbare batterijen. Let bij het plaatsen van de oplaadbare batterijen op de polariteit (aangeduid in de batterijruimte van de handset).
- Raak de laad- en stekkercontacten niet aan met scherpe en metalen voorwerpen.
- De werking van medische toestellen kan worden beïnvloed.
- De handset kan een onaangenaam gezoem veroorzaken in hoorapparaten.
- Het basisstation niet opstellen in vochtige ruimten en niet op minder dan 1,5 m van een waterbron. De handset niet in aanraking brengen met water.
- De telefoon niet gebruiken in explosieve omgevingen.
- Ontdoe u op een milieuvriendelijke wijze van de batterijen en de telefoon.
- Daar bij stroomuitval met dit toestel niet kan getelefoneerd worden, in geval van nood een telefoon gebruiken die geen netstroom nodig heeft bvb. een GSM.

## Het toestel verwijderen (milieu)



Op het einde van de levenscyclus van het product mag u dit product niet bij het normale huishoudelijke afval gooien, maar moet u het naar een inzamelpunt brengen voor de recyclage van elektrische en elektronische apparatuur. Dit wordt aangeduid door het symbool op het product, in de handleiding en/of op de doos.

Sommige materialen van het product kunnen worden hergebruikt als u ze naar een inzamelpunt brengt. Door onderdelen of grondstoffen van gebruikte producten te hergebruiken, levert u een belangrijke bijdrage tot de bescherming van het milieu. Wend u tot uw lokale overheid voor meer informatie over de inzamelpunten in uw buurt.

## Reinigen

Veeg de telefoon met een licht vochtig doek of met een antistatische doek af. Gebruik nooit reinigingsmiddelen of agressieve oplosmiddelen.

Geschikt voor aansluiting op het openbare analoge geschakelde telefoonnetwerk.

Het toestel voldoet aan de basiseisen van de R&TTE-richtlijn.  
Dit wordt bevestigd door de CE-markering.



Dit product werkt alleen op herlaadbare batterijen. Als u niet herlaadbare batterijen in de handset stopt en deze op de basis plaatst, zal de handset beschadigd raken. Deze beschadiging wordt NIET gedekt door de garantie.



# 1 Beschrijving van de telefoon

## 1.1 Handset OGATECH OG-T700

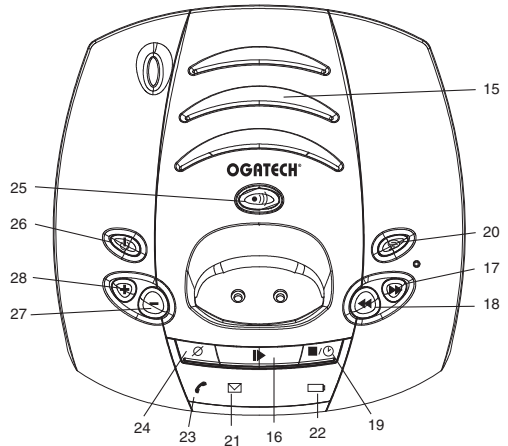
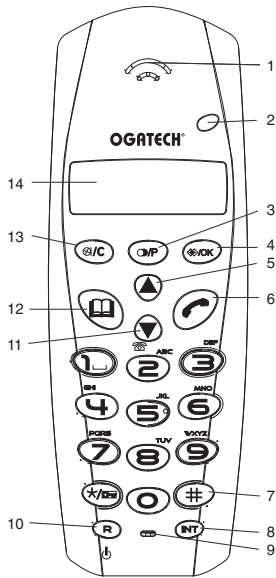

- |  |   |
|--|---|
| 1. Oortje  | 15. Luidspreker                         |
| 2. Handset LED-indicator   | 16. Play/Pause-toets                    |
| 3. Herkies/Pauzetoets $\square/P$                                  | 17. Verderspoeltoets                    |
| 4. Menu/OK $\rightarrow/OK$  | 18. Terugspoeltoets/Memo-toets          |
| 5. Toets omhoog $\blacktriangle$                                   | 19. Stop/Klok-toets                     |
| 6. Lijn-toets $\hookrightarrow$                                    | 20. Uitgaand bericht                    |
| 7. Conferentiegesprek $\#$   | 21. Nieuw bericht LED-indicator         |
| 8. Interne oproep <b>INT</b>                                       | 22. Laadindicator                       |
| 9. Microfoon   | 23. Spanning/inkomende oproep indicator |
| 10. Flash-toets <b>R AAN/UIT</b>                                   | 24. Wis-toets                           |
| 11. Toets omlaag $\blacktriangledown$ /Toets oproeplijst $\square$ | 25. Paging-toets                        |
| 12. Telefoonboek $\square$   | 26. Antwoord AAN/UIT                    |
| 13. Mute/Wis-toets   | 27. Volume hoger-toets                  |
| 14. Display  | 28. Volume lager -toets                 |

## 1.2 Oplader OGATECH OG-T700

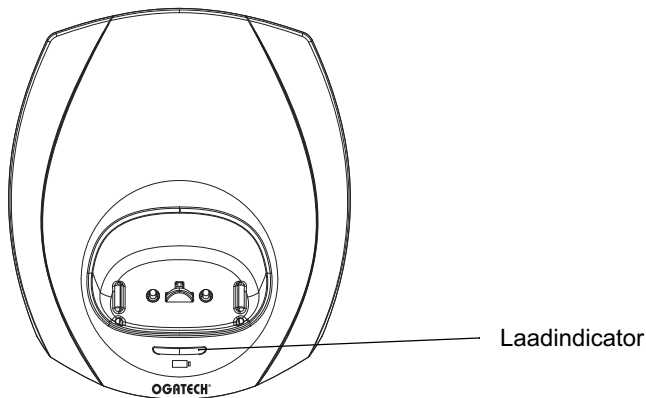

## 1.3 Display

Regel voor pictogrammen



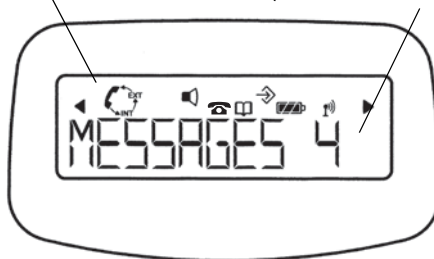





Regel voor karakters en cijfers  
(max. 12 karakters)



Elke handeling heeft zijn bijhorend icoon

### Pictogram:

### Betekenis:

	In verbinding
EXT	Er vindt een externe oproep plaats
INT	Er vindt een interne oproep plaats
	Nieuwe nummers in de oproeplijst
	Indicatie beantwoorde oproep
	Indicatie onbeantwoorde oproep
	Het adresboek openen
	U bevindt zich in het menu.
	Laadniveau van de herlaadbare batterijen 1 blokje: laag, 2 blokjes: half, 3 blokjes: vol
	De antenne toont de kwaliteit van de ontvangst. De antenne knippert als de handset niet is aangemeld op de basis.
	Toetsenbord handset vergrendeld
◀ of ▶	Geeft aan dat het getoonde nummer langer is dan het scherm (12 cijfers)

### 1.3.1 Standby-scherm

In de standby-modus toont het scherm de tijd en het nummer van de handset:

12-05 HS1

## 1.4 Handsetindicator (LED)

De handset-LED heeft de volgende functie:

- AAN als de externe lijn bezet is
- UIT wanneer alle handsets zich in de standby-modus bevinden
- Knippert bij een inkomende oproep

## 2 Telefooninstallatie

### 2.1 Aansluitingen

Achterzijde van de basis OGATECH OG-T700

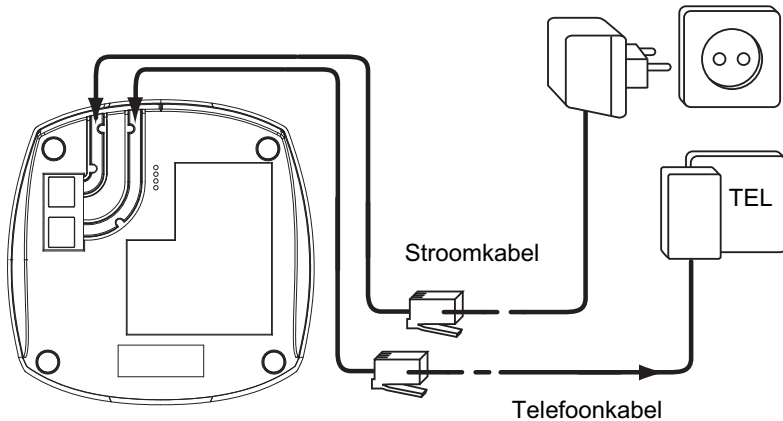

Achterzijde van de lader OGATECH OG-T700

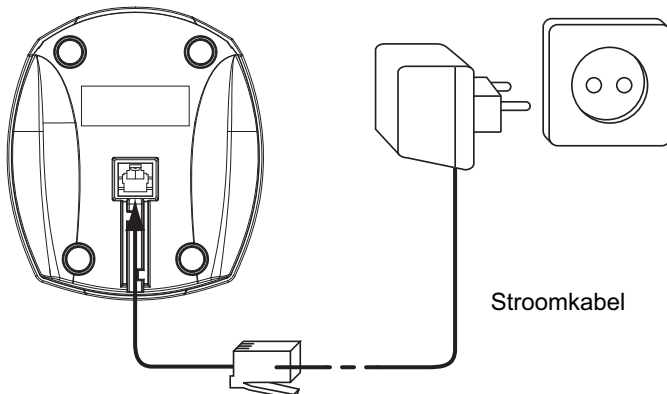

## 2.2 Herlaadbare batterijen



**Vooraleer u uw OGATECH OG-T700 de eerste keer gaat gebruiken, moet u ervoor zorgen dat de batterijen 6 à 8 uur zijn opgeladen. Het telefoontoe- stel zal niet optimaal functioneren als het niet voldoende werd opgeladen.**

Een oplaadbare batterij vervangen of plaatsen:

1. Schuif het kapje naar beneden en til het op.
2. Plaats de batterijen en houd daarbij **rekening met de polariteit (+ en -)**.
3. Plaats het kapje terug.

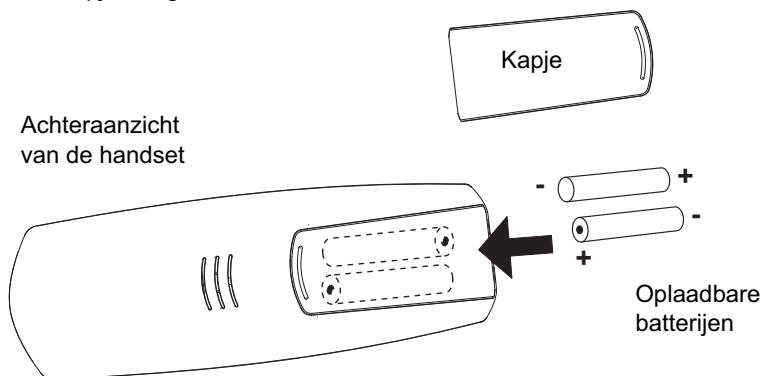

**De batterijen gaan telkens zo'n 200 uur mee en de gesprekstijd is maximaal 10 uur. Na verloop van tijd raken de batterijen sneller leeg. De batterijen moeten dan worden vervangen. Nieuwe batterijen kunt u kopen bij elke doe-het-zelf-zaak (twee herlaadbare batterijen, type AAA NiMH).**

## 3 De telefoon gebruiken

### 3.1 Menutaal kiezen

1. Open het menu met een druk op ⇨/OK
2. Selecteer Handset met behulp van de toetsen ▲ en ▼ .
3. Druk op OK
4. Selecteer 'TAAL' (LANGUAGE) met behulp van de toetsen ▲ en ▼ .
5. Druk op OK.
6. Selecteer de gewenste taal met behulp van de toetsen ▲ en ▼ .
7. Druk op OK om te bevestigen.

### 3.2 Handset AAN/UIT

- De handset inschakelen (ON): Druk op ⏻ op de handset. De handset zoekt het basistoestel.
- De handset uitschakelen (OFF): ⏻ Twee seconden lang indrukken. Het display gaat uit.

### 3.3 Oproepen ontvangen

Als de handset belt, druk dan op  om de oproep te beantwoorden. U bent nu verbonden met de persoon aan de andere kant van de lijn. Als de handset in het basistoestel staat op het moment dat de telefoon rinkelt, hoeft u enkel de handset uit het basistoestel te nemen om de oproep te beantwoorden (als de optie automatisch beantwoorden ingeschakeld werd: zie 4.9)

### 3.4 Een externe oproep

#### 3.4.1 Normale nummering:

1. Druk op 
2. Telefoonnummer ingeven

#### 3.4.2 Blokkiezen:

1. Druk het nummer van uw correspondent.
2. Druk op 

Als u een nummer wilt corrigeren, gebruik dan de toets  om een ingevoerd cijfer te wissen.

### 3.5 Een interne oproep (INT)

1. Druk op INT toets
2. Voer het nummer van het interne toestel in (1 tot 5)

### 3.6 Interne oproep doorschakelen

Een externe oproep doorschakelen naar een andere handset:

1. Druk op INT tijdens een gesprek
  2. Selecteer het nummer van het interne toestel, de externe beller wordt in de "wachtstand" geplaatst.
  3. Als het andere interne toestel reageert, drukt u op  om de oproep door te schakelen.
- Als de interne correspondent niet opneemt, drukt dan opnieuw op INT om terug te schakelen naar de externe beller.

### 3.7 Conferentiegesprek

Conferentiegesprekken zijn enkel mogelijk wanneer meer dan één handset werd geregistreerd op het basistoestel.

U kunt gelijktijdig met een interne en een externe correspondent spreken.

U bent in gesprek met een externe correspondent:

1. Druk op INT
2. Voer het nummer in van de interne telefoon die u wilt oproepen
3. Zodra de interne correspondent opneemt, # indrukken en vasthouden
4. Als de interne correspondent de oproep niet beantwoordt, druk dan nogmaals op INT om weer over te schakelen naar de externe correspondent die aan de lijn is.µ

### 3.8 Tonen van de gespreksduur

De gespreksduur wordt getoond na 15 seconden (eerst de minuten, dan de seconden): "00-20"

Aan het einde van elk gesprek wordt de totale gespreksduur getoond gedurende vijf seconden.

### 3.9 Microfoon uitschakelen (Mute)

Het is mogelijk om de microfoon tijdens een gesprek uit te schakelen.

Druk op  tijdens het gesprek. De microfoon wordt gedesactiveerd en u kunt vrij spreken zonder dat de persoon aan de andere kant van de lijn u kan horen.

U krijgt "PRIVE (MUTE)" te zien.

Druk op  om terug te keren naar de normale modus.

### 3.10 Pauzetoets

Wanneer u een nummer belt, kunt u een pauze inlassen tussen twee cijfers door gedurende twee seconden op de redial-/pauzetoets  te drukken.

### 3.11 Identificatie van de beller

De belleridentificatie is maar beschikbaar als u bij uw telefoonmaatschappij een abonnement heeft op deze dienst.

Als u een externe oproep ontvangt, verschijnt het nummer van de beller op het scherm wanneer de telefoon rinkelt.



Als de netwerk ook de naam verstuurt of wanneer de naam van de beller in het adresboek is opgenomen, zal de beller worden geïdentificeerd aan de hand van zijn of haar naam.

Eerst wordt de identiteit van de beller getoond, na 15 seconden krijgt u de gespreksduur te zien. Na deze tijd is het nog steeds mogelijk om de identiteit van de beller weer op het scherm te brengen: druk hiertoe herhaaldelijk op de toets OK voor de naam en het nummer.

#### 3.11.1 Lijst van oproepen

Uw telefoon houdt een lijst bij in het geheugen van de laatste 40 ontvangen oproepen. Deze functie is alleen beschikbaar wanneer u een abonnement nam op de dienst voor belleridentificatie. De correspondenten die hebben gebeld, worden geïdentificeerd aan de hand van hun telefoonnummer of hun naam, op dezelfde manier zoals dat bij het belleridentificatiesysteem gebeurt.

Als er nieuwe/onbeantwoorde oproepen zijn, dan wordt dit in het scherm aangeduid door het knipperende pictogram . De lijst van de oproepen raadpleegt u als volgt:

1. Druk op . Als de lijst geen oproepen bevat, krijgt u 'LEEG' (EMPTY) te zien.
2. De oproepen kunt u doorbladeren met behulp van de pijltjestoetsen  of . De namen van de bellers worden getoond als de naam door het netwerk werd doorgestuurd of in het telefoonboek is opgeslagen. Als u het einde van de lijst heeft bereikt, krijgt u een bieptoon te horen.
3. Als u op OK drukt, wordt het telefoonnummer getoond. Opmerking: Als het telefoonnummer langer is dan 12 cijfers, druk dan nogmaals op OK om het volledige nummer te zien.

4. Druk opnieuw op OK om op het scherm te brengen wanneer (tijdstip en datum) de oproep werd ontvangen.
5. Drukt u nogmaals op OK, dan krijgt u de mogelijkheid om deze beller te wissen of hem toe te voegen aan het telefoonboek als dit nummer nog niet werd opgeslagen:
  - Druk OK wanneer 'TOEVOEGEN' (ADD) verschijnt op het scherm. Geef de naam in of wijzig hem en druk op OK. Geef het telefoonnummer in of wijzig het en druk op OK. Selecteer de beltoon (1-5) die u wilt horen wanneer u van dit nummer een oproep krijgt via de ▲ of ▼-toetsen en druk op OK. De gegevens worden opgeslagen in het telefoonboek.
6. Om een correspondent terug te bellen, drukt u gewoon op de ☎ toets als hun telefoonnummer of naam op het scherm verschijnen.

Als een beller in het telefoonboek is opgenomen, wordt hij geïdentificeerd aan de hand van zijn naam in de lijst van onbeantwoorde oproepen.

### **3.11.2 Een nummer of alle nummers uit de oproeplijst wissen**

U kunt elk nummer apart of alle nummers in één keer wissen:

- Scroll door de oproepen en druk:
  - de mute-toets  $\text{M}/\text{C}$  om alleen dit nummer te wissen. Op het scherm verschijnt 'WISSEN' (DELETE).
  - de mute-toets  $\text{M}/\text{C}$  (2 sec.) om alle nummers te wissen. Op het scherm verschijnt 'ALLE WISSEN' (DELETE ALL).
- Druk op OK om het huidige/alle nummer(s) te wissen, of op  $\text{M}/\text{C}$  om de wisopdracht te annuleren.

## **3.12 Herkies-geheugen**

Uw telefoon houdt een lijst bij van de 10 laatste oproepen (van telkens 32 cijfers) die u deed. Als ze opgenomen zijn in het telefoonboek, worden de gebelde correspondenten geïdentificeerd aan de hand van hun telefoonnummer of hun naam.

De herkies-lijst opent u als volgt:

1. Druk op  $\text{M}$
2. U kunt de oproepen doorbladeren met behulp van de pijltjestoetsen ▲ en ▼.
3. Om de geselecteerde correspondent op te bellen, drukt u gewoon op ☎ zodra hun telefoonnummer of naam wordt getoond.



**Als de naam wordt getoond, kunt u heen en weer schakelen tussen de naam en het nummer met behulp van de OK-toets.**

## **3.13 Bellen vanuit het telefoonboek**

Een correspondent bellen wiens naam u in het telefoonboek heeft opgeslagen, doet u als volgt:

1. Druk op  $\text{M}$  om het telefoonboek te openen
2. Voer de eerste letter van de naam in. De eerste naam die begint met deze letter of met de dichtstbijzijnde letter van het alfabet wordt nu getoond.

3. Doorloop de lijst met behulp van de toetsen ▲ en ▼. De lijst wordt weergegeven in alfabetische volgorde.
4. Druk op ↵ om het nummer te kiezen van de correspondent wiens naam wordt getoond.

Om het nummer te zien vooraleer u de oproep daadwerkelijk doet, voert u de vermelde stappen 1 tot 3 uit en drukt u op OK. Nu verschijnt het nummer. Met behulp van de toets kunt u het wijzigen vooraleer u belt.

### 3.14 Het alfanumerieke toetsenbord gebruiken

Met uw telefoon kunt u ook alfanumerieke karakters invoeren. Dat is nuttig om een naam in te voeren, om een intern toestel een naam te geven, ...

Om een letter te selecteren drukt u het vereiste aantal keren op de bijhorende toets. Om bijvoorbeeld een 'A' te selecteren, drukt eenmaal op '2', om een 'B' te selecteren drukt u tweemaal op '2', enz. Om achtereenvolgens een 'A' en een 'B' te selecteren, wacht u tot de cursor na het invoeren van de 'A' naar het volgende karakter springt. Daarna drukt u opnieuw op '2'.

Om een spatie te selecteren drukt u op '1'.

Om een streepje te selecteren drukt u tweemaal op '1'.

De karakters van het toetsenbord zijn als volgt:

Toets	1x drukken	2x drukken	3x drukken	4x drukken	5x drukken
1	spatie	-	1		
2	A	B	C	2	
3	D	E	F	3	
4	G	H	I	4	
5	J	K	L	5	
6	M	N	O	6	
7	P	Q	R	S	7
8	T	U	V	8	
9	W	X	Y	Z	9

### 3.15 Het menu gebruiken

Dankzij een gebruiksvriendelijk menu heeft u toegang tot een groot aantal telefoonfuncties.

1. Om het menu te openen drukt u op ↵/OK
2. Doorloop de selectiemogelijkheden met de toetsen ▲ en ▼, zodra u de laatste heeft bereikt springt het menu weer naar de eerste. De pijltjes rechts in het scherm geven aan dat er verschillende selecties zijn waar u kunt doorheen bladeren.
3. Druk op OK om een selectie te bevestigen.
4. Om terug te keren naar het vorige menu drukt u op ⌂/c



## 4 Personalisering



**Bij elke programmatie hoort u aan het einde een enkele of dubbele lange bieptoon. Een dubbele bieptoon geeft aan dat uw keuze is aanvaard. Een lange bieptoon geeft aan dat met de wijziging geen rekening werd gehouden.**

### 4.1 Belvolume aanpassen

#### 4.1.1 Belvolume handset externe/interne oproepen

Het belvolume van de handset kan voor interne of externe oproepen apart worden ingesteld:

1. Open het menu met een druk op ↵/OK
2. Selecteer 'Handset' met behulp van de toetsen ▲ en ▼
3. Druk op OK
4. Selecteer 'INT BEL VOL' (INT RING VOL) of 'EXT BEL VOL' (EXT RING VOL) met behulp van de toetsen ▲ en ▼
5. Druk op OK
6. Selecteer het gewenste volume ('UIT' of van 1 tot 5).
7. Druk op OK om te bevestigen of op Ⓜ/C om terug te keren naar het vorige menu.

#### 4.1.2 Belvolume van het basistoestel

1. Open het menu met een druk op ↵/OK
2. Selecteer 'INSTELLINGEN' met behulp van de toetsen ▲ en ▼
3. Druk op OK
4. Selecteer 'BASIS VOLUME' (BASE VOLUME) met behulp van de toetsen ▲ en ▼
5. Druk op OK
6. Selecteer het gewenste volume ('UIT' of van 1 tot 5)
7. Druk op OK om te bevestigen of op Ⓜ/C om terug te keren naar het vorige menu

### 4.2 Belmelodie kiezen

Het basistoestel en de handsets kunnen elk een ander melodiegeluid hebben.

De handsets kunnen een verschillende melodie hebben al naargelang de ingaande oproep intern of extern is.

#### 4.2.1 Belmelodie van het basistoestel

1. Open het menu met een druk op ↵/OK
2. Selecteer 'INSTELLINGEN' met behulp van de toetsen ▲ en ▼
3. Druk op OK
4. Selecteer 'BS MELODIE' (BASE MELODY) met behulp van de toetsen ▲ en ▼
5. Druk op OK
6. Selecteer een melodie (1 tot 5) met behulp van de toetsen ▲ en ▼
7. Druk op OK om te bevestigen of op Ⓜ/C om terug te keren naar het vorige menu

**4.2.2 Belmelodie handset, externe oproep**

1. Open het menu met een druk op ↵/OK
2. Selecteer Handset met behulp van de toetsen ▲ en ▼
3. Druk op OK
4. Selecteer 'EXT MELODIE' (EXT MELODY) met behulp van de toetsen ▲ en ▼
5. Druk op OK
6. Selecteer een melodie (1 tot 10) met behulp van de toetsen ▲ en ▼
7. Druk op OK om te bevestigen of op Ⓜ/C om terug te keren naar het vorige menu.

**4.2.3 Belmelodie handset, interne oproep**

1. Open het menu met een druk op ↵/OK
2. Selecteer Handset met behulp van de toetsen ▲ en ▼
3. Druk op OK
4. Selecteer 'INT MELODIE' (INT MELODY) met behulp van de toetsen ▲ en ▼
5. Druk op OK
6. Selecteer een melodie (1 tot 10) met behulp van de toetsen ▲ en ▼
7. Druk op OK om te bevestigen of op Ⓜ/C om terug te keren naar het vorige menu.

**4.3 Luidsprekervolume tijdens oproep**

Druk tijdens het gesprek op de toets ▲ of ▼ om het volume aan te passen.

**4.4 Bieptonen activeren/desactiveren**

De handsets kunnen een biepton laten horen wanneer een toets wordt ingedrukt, wanneer de batterijen bijna leeg zijn en wanneer het toestel te ver van het basistoestel is verwijderd.

**4.4.1 Biepton bij indrukken van toets aan- en uitzetten**

1. Open het menu met een druk op ↵/OK
2. Selecteer 'HANDSET' met behulp van de toetsen ▲ en ▼
3. Druk op OK
4. Selecteer 'BIEP' met behulp van de toetsen ▲ en ▼.
5. Druk op OK
6. Selecteer 'TOETSTOON' (KEYTONE) met behulp van de toetsen ▲ en ▼.
7. Druk op OK.
8. Selecteer 'AAN' (ON) om de biepton in te schakelen, 'UIT' (OFF) om hem uit te schakelen.
9. Druk op OK om te bevestigen.

**4.4.2 Batterij bijna leeg**

Ga tewerk zoals hierboven wordt uiteengezet maar selecteer bij punt 6 'BATTERIJ' (LOW BATT) in plaats van 'TOETSTOON' (KEYTONE).

**4.4.3 Handset te ver van basistoestel (buiten bereik)**

Ga te werk zoals hierboven wordt uiteengezet maar selecteer bij punt 6 'BEREIK' (OUTRANGE) in plaats van 'TOETSTOON' (KEYTONE).

## 4.5 Naam van de handset wijzigen

Met deze functie kunt u elke handset personaliseren.

1. Open het menu met een druk op ↵/OK
2. Selecteer 'HANDSET' met behulp van de toetsen ▲ en ▼ .
3. Druk op OK
4. Selecteer 'NAAM' (NAME) met behulp van de toetsen ▲ en ▼ .
5. Druk op OK
6. Voer de naam in
7. Druk op OK om te bevestigen

Bij het invoeren van de naam drukt u op 'c' om een karakter te wissen of houdt u  ingedrukt om het menu te verlaten zonder enige wijzigingen aan te brengen.

## 4.6 De PIN-code wijzigen

Sommige functies zijn enkel beschikbaar voor gebruikers die de PIN-code kennen. Deze PIN-code is standaard 0000.

De PIN-code wijzigen:

1. Open het menu met een druk op ↵/OK
2. Selecteer 'INSTELLINGEN' met behulp van de toetsen ▲ en ▼ .
3. Druk op OK.
4. Selecteer 'PIN-CODE' met behulp van de toetsen ▲ en ▼ .
5. Druk op OK.
6. Voer de oude PIN-code van 4 cijfers in.
7. Druk op OK.
8. Voer de nieuwe PIN-code van 4 cijfers in.
9. Druk op OK.
10. Voer de nieuwe PIN-code een tweede keer in.
11. Druk op OK om te bevestigen.

## 4.7 De kiesmodus instellen

Er zijn twee kiesmodi:

- DTMF/toonsysteem (het meest gebruikelijke)
- pulssysteem (bij oudere installaties)

De kiesmodus wijzigen:

1. Open het menu met een druk op ↵/OK
2. Selecteer 'INSTELLINGEN' met behulp van de toetsen ▲ en ▼ .
3. Druk op OK.
4. Selecteer 'KIESMODE' (DIALMODE) met behulp van de toetsen ▲ en ▼ .
5. Druk op OK.
6. Selecteer de kiesmodus met behulp van de toetsen ▲ en ▼ .
7. Druk op OK om te bevestigen.

## 4.8 Flashtijd instellen

1. Open het menu met een druk op ↵/OK
2. Selecteer 'INSTELLINGEN' met behulp van de toetsen ▲ en ▼.
3. Druk op OK.
4. Selecteer 'FLASHTIJD' met behulp van de toetsen ▲ en ▼ .
5. Kies 'FLASH 1' (RECALL 1) voor een korte Flashtijd (100ms) of 'FLASH 2' (RECALL 2) voor een lange Flashtijd (250 ms)

## 4.9 Automatisch opnemen

Als een ingaande oproep plaatsvindt en de handset zich op het basistoestel bevindt, zal de telefoon automatisch de oproep beantwoorden wanneer de handset uit de basis wordt genomen.

Dit is de standaardinstelling, die u echter kunt uitschakelen (UIT):

1. Open het menu met een druk op ↵/OK
2. Selecteer HANDSET met behulp van de toetsen ▲ en ▼ .
3. Druk op OK.
4. Selecteer 'AUTO ANTWDEN' (AUTO ANSWER) met behulp van de toetsen ▲ en ▼ .
5. Selecteer 'AAN' (ON) voor automatisch beantwoorden of 'UIT' (OFF).
6. Druk op OK.

## 4.10 Reset

U heeft de mogelijkheid om de telefoon weer om te schakelen naar de oorspronkelijke standaardconfiguratie. Dat is de configuratie die reeds was geïnstalleerd toen u de telefoon in gebruik nam.

Terugkeren naar de standaardinstellingen doet u als volgt:

1. Open het menu met een druk op ↵/OK
2. Selecteer 'INSTELLINGEN' met behulp van de toetsen ▲ en ▼
3. Druk op OK
4. Selecteer 'RESET' (DEFAULT) met behulp van de toetsen ▲ en ▼
5. Druk op OK
6. Voer de PIN-code van vier cijfers in (standaard =0000).
7. Druk op OK om te bevestigen.

### DEFAULT PARAMETERS ZIJN:

Pieptonen batterij zwak	AAN
Pieptonen buiten bereik	UIT
Toetsklik	AAN
Auto beantwoorden	AAN
Beltoon interne oproep	1
Volume interne oproep	3
Beltoon externe oproep	3
Volume externe oproep	3
Volume ontvangst	3

Telefoonboek	Leeg
Oproeplijst	Leeg
Lijst nummerherhaling	Leeg
Pincode	0000
Inbelmodus	DTMF
Vergrendeling toetsenbord	UIT







**Als u terugkeert naar de standaardinstellingen, wist u hiermee alle informatie in het telefoonboek en de oproeplijst. Tegelijk wordt de PIN-code teruggezet naar 0000.**

## 4.11 Vergrendeling toetsenbord

Het toetsenbord kan worden vergrendeld om te vermijden dat er instellingen worden gewijzigd of telefoonnummers worden gevormd. Het -pictogram verschijnt op het scherm wanneer het toetsenbord is vergrendeld.

### 4.11.1 Het toetsenbord vergrendelen via Menu

1. Druk op /OK om het menu te openen
2. Selecteer HANDSET met behulp van de up  en down -toetsen
3. Druk op OK
4. Selecteer 'KLAVIER VERG?' (KEY LOCK?) met behulp van de up  en down -toetsen
5. Druk op OK om het toetsenbord te vergrendelen





### 4.11.2 Het toetsenbord via de \*-toets vergrendelen (snelle vergrendeling)

Houd \*-toets 3 seconden ingedrukt. Het toetsenbord is nu vergrendeld.

### 4.11.3 Het toetsenbord ontgrendelen

1. Druk op een willekeurige toets
2. Op het scherm verschijnt DRUK \*
3. Druk binnen de 3 seconden op de \*-toets om het toetsenbord te ontgrendelen

## 4.12 Klok instellen

1. Open het menu met een druk op /OK
2. Selecteer HANDSET met behulp van de toetsen  en .
3. Druk op OK.
4. Selecteer 'TIJD INSTELL' (Clock Set) met behulp van de toetsen  en .
5. Druk op OK.
6. Geeft de huidige tijd in (24 uur formaat).
7. Druk op OK.

## 4.13 Alarm instellen

1. Open het menu met een druk op ↵/OK
2. Selecteer HANDSET met behulp van de toetsen ▲ en ▼.
3. Druk op OK.
4. Selecteer 'ALARM INST' (ALARM SET) met behulp van de toetsen ▲ en ▼.
5. Druk op OK.
6. Selecteer 'AAN' (ON) om het alarm in te schakelen en druk op OK. Geeft de tijd (24 uur formaat) in wanneer het alarm moet geactiveerd worden.

OF

7. Selecteer 'UIT' (OFF) om het alarm uit te schakelen en druk op OK.



**Je kan het alarm signaal stoppen door op eender welke handset toets te drukken.**

## 5 Geavanceerde functies

### 5.1 Telefoonboek

Met behulp van het telefoonboek kunnen 50 telefoonnummers en namen worden opgeslagen. U kunt namen invoeren die tot 12 karakters lang zijn. Nummers mogen max. 20 cijfers lang zijn. Om een correspondent op te bellen die in het telefoonboek is opgeslagen, wordt verwezen naar hoofdstuk 3.13 "Bellen vanuit het telefoonboek". Om alfanumerieke karakters in te voeren verwijzen we naar hoofdstuk 3.14 "Het alfanumerieke toetsenbord gebruiken".

#### **5.1.1 Een correspondent toevoegen aan het telefoonboek**

1. Open het menu met een druk op ↵/OK
2. Selecteer 'TELEFOONBOEK' (PHONEBK) met behulp van de toetsen ▲ en ▼
3. Druk op OK
4. Selecteer 'TOEVOEGEN' (Add) met behulp van de toetsen ▲ en ▼
5. Druk op OK
6. Voer de naam in
7. Druk OK om te bevestigen.
8. Voer het telefoonnummer in
9. Druk op OK om te bevestigen
10. Selecteer de gewenste beltoon (1-5) met behulp van de ▲ en ▼-toetsen
11. Druk op OK om te bevestigen

#### **5.1.2 Een naam of nummer wijzigen**

Een nummer in het telefoonboek wijzigen:

1. Open het menu met een druk op ↵/OK
2. Selecteer 'TELEFOONBOEK' (PHONEBK) met behulp van de toetsen ▲ en ▼.
3. Druk op OK.
4. Selecteer 'EDITEREN' (MODIFY) met behulp van de toetsen ▲ en ▼.
5. Druk op OK.

6. Doorloop de namenlijst met behulp van de toetsen ▲ en ▼. De lijst wordt weergegeven in alfabetische volgorde.
7. Druk op OK als u de naam heeft gevonden die u wilt wijzigen.
8. Gebruik de toets om terug te gaan en de nieuwe naam in te voeren.
9. Druk op OK om te bevestigen.
10. Voer het nieuwe telefoonnummer in.
11. Druk op OK om te bevestigen.



**Als u het telefoonboek eerst opent met de toets  en een telefoonnummer wijzigt met de toets , zal de wijziging enkel voor deze oproep gelden, maar niet in het telefoonboek worden opgeslagen.**

### **5.1.3 Een correspondent wissen**

Correspondenten wissen:

1. Open het menu met een druk op /OK
2. Selecteer 'TELEFOONBOEK' (PHONEBK) met behulp van de toetsen ▲ en ▼.
3. Druk op OK.
4. Selecteer 'WISSEN' (DELETE) met behulp van de toetsen ▲ en ▼.
5. Druk op OK.
6. Doorloop de namenlijst met behulp van de toetsen ▲ en ▼. De lijst wordt weergegeven in alfabetische volgorde.
7. Druk op OK als u de naam heeft gevonden die u wilt wissen.
8. Het telefoonnummer wordt getoond. Druk op OK.
9. 'CONFIRMEREN?' (CONFIRM) verschijnt. Druk op OK om te bevestigen of op  om het wissen te stoppen.

## **5.2 Een intern toestel zoeken via het basistoestel**

Als de Paging-toets  op het basistoestel wordt ingedrukt, beginnen alle handsets te rinkelen. Dankzij het belsignaal kunt u de verloren handset lokaliseren. U stopt het belsignaal door op een van de toetsen van de handset te drukken.

## **6 Gebruik van meerdere handsets**

### **6.1 Een bijkomende handset registreren**



**U moet enkel de 2de handset registreren indien deze niet is gelinkt met de basis of wanneer u een nieuwe heeft aangekocht.**

U kunt nieuwe handsets toevoegen aan het basistoestel op voorwaarde dat deze handsets met het DECT-GAP-protocol werken.







Het basistoestel kan maximaal met vijf handsets werken. Als u reeds vijf handsets heeft en u er meer wilt toevoegen of een toestel wilt vervangen, moet u eerst een handset wissen en het nieuwe vervolgens toevoegen.

Om een handset te kunnen registreren, moet het basistoestel eerst in de speciale registratiemodus worden gezet:

Eerst zet u het basistoestel in de registratiemodus, daarna start u de procedure bij de nieuwe handset:

1. Houd de Paging-toets  van het basistoestel 6 seconden lang ingedrukt.
2. Het basistoestel geeft dan een pieptoon. Het basistoestel is nu klaar om een nieuwe handset te registreren. Na het indrukken van de knop heeft u 90 seconden tijd om een nieuwe handset te registreren.

### **6.1.1 Als de bijkomende handset een OGATECH OG-T700 is**

3. Open het menu met een druk op /OK
4. Selecteer 'AANMELDEN' (REGISTER) met behulp van de toetsen  en .
5. Druk op OK
6. Selecteer 'BS AANMELDEN' (REGISTER) met behulp van de up  en down -toetsen
7. Voer het nummer van een basistoestel in (1 tot 4). Nummers die knipperen zijn reeds in gebruik op andere DECT-basistoestellen.
8. Voer de PIN-code van het basistoestel in (standaard: 0000).
9. Druk op OK. De handset zoekt nu naar het DECT-basistoestel.
10. Als de handset het basistoestel heeft gelokaliseerd, wordt het identificatienummer van het basistoestel getoond. De registratie bij het basistoestel bevestigt u met een druk op OK. Stoppen is mogelijk met een druk op de toets .
11. Als de handset het basistoestel niet lokaliseert, keert het na enkele seconden automatisch terug naar de standbymodus. Probeer het nogmaals door het nummer van het basistoestel te wijzigen en te controleren of er zich in de omgeving geen interferentiebronnen bevinden. Ga dichterbij het basistoestel staan.

### **6.1.2 Uw handset is een ander model**



Nadat u de registratieprocedure heeft gestart bij het basisstation, registreert u de handset (zie in de handleiding van de handset). De handset moet GAP-compatibel zijn. Het pictogram  en de tekst 'NT AANG' (NOT REG) knipperen in het scherm als de handset niet op het basistoestel is geregistreerd. Als een handset op een basistoestel wordt geregistreerd, kent het basistoestel een handset nummer toe. Dit nummer verschijnt op de handset na de naam en moet worden gebruikt voor interne oproepen.



**Het DECT GAP protocol zorgt ervoor dat verschillende DECT systemen met elkaar kunnen werken. Enkel de basisfuncties zijn echter mogelijk, zoals telefoneren,... Speciale functies zoals CLIP,... worden in de meeste gevallen niet ondersteund.**

## **6.2 Een handset verwijderen**

U kunt een handset verwijderen van een basistoestel om een andere handset te registreren.

1. Open het menu met een druk op /OK
2. Selecteer 'INSTELLINGEN' met behulp van de toetsen  en .



3. Druk op OK
4. Selecteer 'HS VERWIJDER' (DEL HS) met behulp van de toetsen ▲ en ▼.
5. Druk op OK.
6. Voer de viercijferige PIN-code van het basistoestel in.
7. Druk op OK.
8. Selecteer het interne toestel dat moet worden verwijderd.
9. Druk op OK om te bevestigen.

### 6.3 Een OGATECH OG-T700 handset installeren op een ander basistoestel

Wanneer u een OGATECH OG-T700 wilt gebruiken met het basistoestel van een ander model, moet het basistoestel GAP-compatibel zijn.

1. Zie de gebruikershandleiding van het basistoestel voor het activeren van de registratiemodus.
2. Voer de stappen 3 tot 10 uit die in de paragraaf 6.1 worden beschreven.

### 6.4 Een basistoestel selecteren

De handsets kunnen bij maximaal vier basistoestellen geregistreerd zijn.

Een basistoestel selecteren:

1. Open het menu met een druk op ⇐/OK
2. Selecteer 'AANMELDEN' met behulp van de toetsen ▲ en ▼.
3. Druk op OK
4. Selecteer 'BASIS SELECT' (SEL BASE) met behulp van de toetsen ▲ en ▼.
5. Druk op OK
6. Selecteer een basistoestel of kies AUTO met behulp van de toetsen ▲ en ▼.
7. Druk op OK.

Wanneer u het basisstation selecteert, knippert het basisnummer van het geselecteerde basisstation. Als u 'Auto' selecteert, zal de handset automatisch naar een ander basistoestel zoeken als u uit het zendbereik bent.

## 7 Antwoordapparaat

De OGATECH OG-T700 heeft een ingebouwd digitaal antwoordapparaat met een opnamecapaciteit van 11 minuten. Dit antwoordapparaat kan enkel vanop de basis bediend worden. Het antwoordapparaat kan volledig vanop afstand bediend worden en heeft de mogelijkheid om twee uitgaande boodschappen (Meldtekst 1 en Meldtekst 2) op te slaan.

Een interne stem zal een aantal parameters weergeven, zoals dag en tijd van de boodschap, alsook de instellingsparameters zoals VIP-code, beltonen...De taal van de interne stem (voice prompt) staat vermeld op de verpakkingendoos!



**Alle instellingen en opnames blijven bewaard bij stroomonderbreking, behalve de dag en tijd instellingen!**

## 7.1 Instellingen via de basis

Er kunnen 2 meldteksten worden opgenomen van max. 3 minuten (Meldtekst 1 en Meldtekst 2).

- Meldtekst 1 voor antwoordfunctie met inspreekmogelijkheid
- Meldtekst 2 voor antwoordfunctie zonder inspreekmogelijkheid, het antwoordapparaat neemt geen boodschappen op.



**Indien geen boodschap is opgenomen zal de standaard geprogrammeerde boodschap worden weergegeven. Indien het geheugen vol is zal enkel meldtekst 2 selecteerbaar zijn (enkel antwoorden zonder registratie)!**

### 7.1.1 Basis luidsprekervolume instellen

Om het volume op de basis tijdens weergave van inkomende of uitgaande boodschappen, interne stem...in te stellen, druk **+** om het volume te verhogen of **-** om te verlagen. Het volume kan ingesteld worden van '0'-9'. Als het volume op het laagste niveau is ingesteld zal er niets hoorbaar zijn tijdens meeluisterfunctie en bediening vanop afstand. De rest zal weergegeven worden in volume '1'.

### 7.1.2 Antwoordapparaat Aan/Uit schakelen

Wanneer het antwoordapparaat aangeschakeld is zal de **☒**-LED op de basis continu aan zijn en zal het antwoordapparaat automatisch de lijn nemen na het aantal ingestelde beltonen (zie 7.1.3 "Beltonen instellen").

Wanneer het antwoordapparaat is uitgeschakeld zal de **☒**-LED gedoofd zijn.

- Druk **⏻** om het antwoordapparaat te activeren
- De interne stem zal de instellingen bevestigen en de huidige meldtekst afspelen
- Druk opnieuw op **⏻** om het antwoordapparaat uit te schakelen.











Ook al staat het antwoordapparaat Uit, toch zal het toestel na 10 beltonen automatisch de lijn nemen om het aanschakelen vanop afstand te kunnen uitvoeren (Zie 7.3 "Bediening vanop afstand")

### 7.1.3 Beltonen instellen

Het aantal beltonen waarna het antwoordapparaat de oproep zal beantwoorden, kan ingesteld worden van 2 - 9 en TS (Toll saver). Standaard staat het toestel ingesteld op 6 beltonen. In toll saver modus zal het toestel antwoorden na 6 beltonen als er geen nieuwe boodschappen zijn, en na 2 beltonen als er nieuwe boodschappen zijn. Als er geen nieuwe boodschappen zijn en u belt naar het toestel om vanop afstand uw boodschappen op te vragen (zie 7.3 "Bediening vanop afstand"), kan u al na de 2de beltoon inhaken. U hoeft geen verbindingskosten te betalen en u weet dat er geen nieuwe boodschappen zijn.

- Om het aantal ingestelde boodschappen te controleren druk op de **▶▶**-toets. De interne stem zal het aantal beltonen bevestigen.
- Druk 2 seconden op **▶▶** om het aantal beltonen in te stellen.
- Druk onmiddellijk een aantal maal op de **▶▶**-toets om het aantal te wijzigen.
- Wacht 3 seconden om het aantal te bevestigen.

### **7.1.4 Dag en tijd instellen**

- Druk en hou de -toets ingedrukt tot de dag door de interne stem wordt weergegeven.
- Druk  of  om de dag te wijzigen en druk op de -toets ter confirmatie en verder te gaan naar de tijd instelling
- Druk  of  om het uur te wijzigen en druk op de -toets ter confirmatie en over te gaan naar de minuten
- Druk  of  om de minuten te wijzigen en druk op de -toets ter confirmatie

Wanneer de dag en tijd zijn ingegeven zal de interne stem de nieuwe dag en tijd weergeven.



**U kan de dag en tijd horen door kort op de -toets te drukken.**

### **7.1.5 Geheugen vol**

Wanneer het geheugen vol is zal de Aan/Uit LED snel knipperen(0,5 sec. Aan/Uit).

Wanneer het antwoordapparaat is aangeschakeld en een oproep binnen komt zal het automatisch meldtekst 2 (antwoordfunctie zonder inspreek mogelijkheid) weergeven.



Wis enkele of alle boodschappen na ze beluistered te hebben om het geheugen terug vrij te maken.

### **7.1.6 VIP code programmeren**

De VIP-code is een 3 cijfer code die gebruikt wordt om het toestel vanop afstand te bedienen (Zie 7.3 "Bediening vanop afstand"). De standaard waarde = 123.

U kan de ingestelde VIP code weergeven door kort op de -toets te drukken.







Hou 3 seconden lang de -toets ingedrukt. De interne stem zal naar het eerste cijfer van de VIP-code vragen:

- Druk  of  om het eerste cijfer van de VIP code te wijzigen en druk op  ter confirmatie.
- Herhaal bovenstaande tot alle 3 cijfers zijn ingesteld.



**Als geen enkele toetsdruk wordt ingegeven gedurende 20 seconden zal de vorige VIP-code automatisch worden bewaard.**

### **7.1.7 Opnemen en selecteren van meldteksten**

- Druk en hou de -toets ingedrukt tot de interne stem vraagt om de meldtekst te kiezen.
- Druk  voor meldtekst 1 of  voor meldtekst 2. De geselecteerde uitgaande meldtekst zal worden weergegeven.
- Nadat de meldtekst is weergegeven zal de interne stem vragen om op  of  te drukken afhankelijk van welke meldtekst je hebt geselecteerd. Druk en hou de overeenstemde toets  of  ingedrukt tijdens opname.
- Stop de opname door de toets los te laten. De nieuwe opname zal worden weergegeven.

## 7.2 Operation

Wanneer er een oproep binnenkomt en het antwoordapparaat is aangeschakeld, zal na het aantal ingestelde beltonen het antwoordapparaat automatisch de lijn nemen. Indien:

- meldtekst 1 is geselecteerd zal deze worden afgespeeld. Na de meldtekst zal er een biep signaal te horen zijn en kan de opbeller een boodschap inspreken (van max. 3 minuten).
- meldtekst 2 is geselecteerd zal deze worden afgespeeld. Na de biepton zal de lijn automatisch verbroken worden!

Er is geen mogelijkheid om een boodschap in te spreken!



**Indien tijdens de opname 8 sec. niets wordt gezegd, word de verbinding automatisch verbroken!**



**Indien er te veel ruis aanwezig is kan het zijn de opname niet automatisch stopt . Druk dan op de Stop-toets op de basis om de opname manueel te stoppen, of neem de lijn.**

### 7.2.1 Meeluisterfunctie (Call screening)

Deze functie is handig wanneer u bepaalde oproepen wel wenst te beantwoorden! Tijdens de opname van de inkomende boodschap is het mogelijk de boodschap te beluisteren via de basis en te horen wie er belt indien het volume niet op minimum is ingesteld.

### 7.2.2 Opname memo tekst

Memoboodschappen kunnen aanzien worden als een inkomende boodschap die later opgevraagd kan worden door de gebruiker. De max. opname duur van een memo = 3min.

- Hou de -toets ingedrukt. De interne stem zal u vragen om na de biepton uw memo in te spreken.
- Begin te spreken na de biepton.
- Stop de opname door de -toets los te laten.

### 7.2.3 Weergave van inkomende boodschappen en memo's

Druk kort op om alle boodschappen en memo's weer te geven.

Druk 2 sec. op om enkel de nieuwe boodschappen en memo's weer te geven.

Voor elke boodschap zal de interne stem de dag en het uur van de binnengekomen boodschap weergeven.

Tijdens weergave kan u:

- naar het begin van de huidige boodschap gaan door 1x op de toets te drukken.
- naar de vorige boodschap gaan door 2x op de -toets te drukken.
- de weergave stoppen door op de stop-toets te drukken.
- de weergave onderbreken door op de Pauze-toets te drukken. Druk nogmaals om de weergave verder te zetten.
- om naar de volgende boodschap te gaan druk .

### **7.2.4 Boodschappen wissen**

#### **a. Boodschap per boodschap wissen tijdens weergave**

- Start de weergave van de boodschappen zoals hierboven beschreven
- Tijdens afspelen van de boodschap drukt u op de wistoets Ø.
- De huidige boodschap zal gewist worden en de weergave van de volgende boodschap zal starten

#### **b. Alle boodschappen wissen**

Nadat u alle boodschappen beluisterd heeft zal de interne stem vragen of alle boodschappen gewist mogen worden:

- Druk Ø ter bevestiging of druk op ■ om het wissen te annuleren

Nadat u de wistoets gedrukt hebt hoort u de bevestiging.

## **7.3 Bediening vanop afstand**

Het antwoordapparaat kan slechts vanop afstand bediend worden via een telefoon met druktoetsen (DTMF toonkiessysteem). De bediening vanop afstand is menu gestuurd via de interne stem.

### **7.3.1 De bediening vanop afstand starten**

- Bel naar uw toestel
- Het antwoordapparaat neemt de oproep aan, u hoort de meldtekst en een biep
- Druk na de biep op de '\*'-toets van uw toestel. Een stem zal vragen om de VIP code in te geven.
- Druk langzaam uw VIP-code in (standaard 123)
- Indien de VIP-code incorrect is zal het toestel dit melden en vragen om de code opnieuw in te geven. Indien de VIP-code correct is en er zijn nieuwe boodschappen, zal het toestel automatisch het aantal vermelden en de boodschappen weergeven. Wanneer alle boodschappen zijn weergegeven zal het toestel vragen om op '5' te drukken om alle weergegeven boodschappen te wissen. Druk op '1' om het hoofdmenu weer te geven.
- Indien er geen nieuwe boodschappen zijn zal het toestel dit ook vermelden en vragen om op '1' te drukken voor hoofdmenu.

### **7.3.2 Hoofdmenu**

Press '1' to play back the next menu:

- To play all messages, press '2'.
- To play new messages, press '3'
- To skip back during messages, press '4'
- To delete during messages, press '5'
- To skip forward during messages, press '6'
- To set answer On/Off, press '7'
- To hear Outgoing messages menu, press '8'
- To set a new security code, press '9'
- To set date and time, press '0'
- To hear main menu, press '1'



**Het is niet noodzakelijk om het volledig menu te beluisteren alvorens een opdracht te geven.**

### **7.3.3 Meldtekst menu**

Druk '8' voor meldtekst menu. Het toestel zal het volgende menu weergeven:

- To hear main menu, press '1'
- To play OGM, press '2'
- To record 'answer and record OGM', press '3'
- To record 'answer and only OGM', press '4'
- To select 'answer and record OGM', press 5
- To select 'answer and only OGM' press '6'
- To hear OGM menu again, press '8'
- To hear mean menu again, press '1'

### **7.3.4 VIP-code instellen**

- Druk '9' in het hoofdmenu. Het toestel zal u vragen om '\*' te drukken voor de VIP-code te wijzigen
- Druk '\*'
- Geeft de nieuwe VIP-code is na de toon
- Druk '#' ter confirmatie
- Het toestel zal u vragen om '1' te drukken voor hoofdmenu

### **7.3.5 Dag en tijd instellen en weergeven**

- Druk op '0' in het hoofdmenu. Het toestel zal u vragen '\*' te drukken om de dag/tijd te wijzigen
- Druk '\*'
- Geef de nieuwe dag en tijd is na de biep via het numeriek klavier van uw telefoon volgens volgend formaat: X-HHMM  
**X = Dag = 1 voor Zondag, 7 voor Zaterdag**  
**HH = Uur = in 24u formaat**  
**MM = Minuten = 00-59**
- Indien de dag/tijd correct is ingegeven zal de nieuwe tijdstelling worden weergegeven
- Indien de dag/tijd incorrect is ingegeven zal het toestel u vragen om de ingave opnieuw te doen
- De interne stem zal u vragen om op '1' te drukken voor hoofdmenu

## 8 Problemen verhelpen

Symptoom	Mogelijke oorzaak	Oplossing
Geen scherm	Batterijen niet opgeladen	Controleer de positie van de batterijen
		Herlaad de batterijen
	Handset uitgeschakeld (OFF)	Handset inschakelen (ON)
Geen kiestoon	Telefoonkabel verkeerd aangesloten	Controleer de aansluiting van de telefoonkabel
	De lijn wordt gebruikt door een andere handset	Wacht tot de andere handset het gesprek beëindigt
Het pictogram knippert	Handset buiten bereik	Breng de handset dicht bij het basistoestel
	Het basistoestel krijgt geen stroom.	Controleer de netaansluiting van het basistoestel
	De handset is niet geregistreerd bij het basistoestel	Registreer de handset bij het basistoestel
Het basistoestel of de handset geven geen belsignaal	Er is geen belsignaal of de beltoon is nauwelijks hoorbaar	Belvolume aanpassen
Er is kiestoon, maar men kan geen nummer vormen	Verkeerd kiessysteem	Kiessysteem aanpassen (puls/toon).
In PABX kunnen geen oproepen worden doorgeschakeld	De FLASH-tijd is te kort	Schakel het toestel om naar de Long Flash-tijd.
De telefoon reageert niet op toetsindrukken	Manipulatiefout	Verwijder de batterijen en plaats ze weer in het toestel

## 9 Garantie

### 9.1 Garantieperiode

Op de toestellen wordt een garantie van 36 maanden verleend. De garantieperiode gaat in op de dag waarop het nieuwe toestel wordt gekocht. Er is geen garantie op standaard of oplaadbare batterijen (type AA/AAA). Kleine onderdelen of defecten die een verwaarloosbaar effect hebben op de werking of waarde van het toestel zijn niet gedekt door de garantie. De garantie moet worden bewezen door voorlegging van het originele aankoopbewijs of kopie waarop de datum van aankoop en het toesteltype staat.

## 9.2 Afwikkeling van garantieclaims

Een defect toestel moet, samen met een geldig aankoopbewijs en een ingevulde onderhoudskaart, worden teruggestuurd naar een erkende hersteldienst.

Als het toestel tijdens de garantieperiode een defect vertoont, zal de hersteldienst eventuele defecten te wijten aan materiaal- of productiefouten gratis herstellen, door defecte toestellen of onderdelen van defecte toestellen ofwel te herstellen ofwel te vervangen. In het geval dat het toestel wordt vervangen, kan de kleur en het model verschillend zijn van het oorspronkelijk gekochte toestel.

De oorspronkelijke aankoopdatum is bepalend voor het begin van de garantieperiode. De garantieperiode wordt niet verlengd als het toestel wordt vervangen of hersteld door de hersteldienst.

## 9.3 Garantiebeperkingen

Schade of defecten te wijten aan onoordeelkundig gebruik of bediening en schade te wijten aan het gebruik van niet-originele onderdelen of accessoires worden niet gedekt door de garantie. De garantie dekt geen schade te wijten aan externe factoren, zoals bliksem, water en brand, noch enige transportschade.

Er kan geen garantie worden ingeroepen als het serienummer op het toestel is gewijzigd, verwijderd of onleesbaar gemaakt. Garantieclaims zijn ongeldig indien het toestel hersteld, gewijzigd of aangepast werd door de koper.

Dit toestel mag uitsluitend gebruikt worden met herlaadbare batterijen. Indien U de meegeleverde batterijen wenst te vervangen moet U nagaan of de gebruikte batterijen wel geschikt en herlaadbaar zijn. In GEEN enkel geval mogen Alkaline batterijen in de handsets gebruikt worden. Indien U Alkaline batterijen gebruikt en de handset op de basis plaatst, dan zullen deze batterijen opwarmen en mogelijk exploderen. Eventuele schade die hierdoor ontstaat is niet verhaalbaar op de fabrikant en tevens is de schade aan het toestel niet gedekt door de garantievooraanwaarden. Eventuele herstellkosten zullen U aangerekend worden.

## 10 Technische kenmerken

- Standaard DECT (Digital Enhanced Cordless Tele communications)  
GAP (Generic Access Profile)
- Frequentieband: 1880 MHz tot 1900 MHz
- Aantal kanalen: 120 duplexkanalen
- Modulatie: GFSK
- Codering: 32 kbit/s
- Zendervermogen: 10 mW (gemiddeld vermogen per kanaal)
- Bereik: max. 300 m in openlucht / 10- 50 m binnenshuis
- Voeding basistoestel: 230 V / 50 Hz
- Handsetbatterijen: 2 oplaadbare batterijen AAA, NiMh 550mAh
- Autonomie basistoestel: 200 uur in standby
- Gesprekstijd: 10 uur
- Laadduur: 6-8 uur
- Normale gebruiksomstandigheden: +5 °C tot +45 °C



## Consignes de sécurité

- Utilisez uniquement l'adaptateur fourni à la livraison. Ne pas utiliser des adaptateurs étrangers, les cellules de charge pourraient être endommagées.
- Installez uniquement des batteries rechargeables du même type. N'utilisez en aucun cas des batteries normales non rechargeables. Placez correctement les pôles des batteries rechargeables (comme indiqué dans le compartiment à batteries du combiné).
- Ne touchez pas les contacts des chargeurs et des prises à l'aide d'objets contendants et métalliques.
- Le fonctionnement des appareils médicaux peut être perturbé.
- Le combiné peut provoquer des grésillements désagréables dans des écouteurs.
- Ne pas placer le poste de base dans une pièce humide ou à moins de 1,5 m d'un point d'eau. Le combiné ne peut être en contact avec l'eau.
- N'utilisez pas le téléphone dans un endroit où une explosion est susceptible de se produire.
- Respectez les directives relatives à la mise en décharge et au retraitement des batteries et du téléphone.
- Etant donné qu'il n'est pas possible d'utiliser le téléphone pendant une panne d'électricité, employez un téléphone indépendant de l'alimentation sur secteur, par exemple un téléphone portable, pour tout appel d'urgence.

## Mise au rebut de l'appareil (environnement)



Au terme du cycle de vie de ce produit, vous ne devez pas jeter le produit dans les déchets ménagers ordinaires mais le déposer dans un point de collecte pour le recyclage des équipements électriques et électroniques. Le symbole sur ce produit, guide d'utilisation et / ou boîte indique ceci.

Certains matériaux du produit peuvent être réutilisés si vous les déposez dans un point de recyclage. En réutilisant certaines pièces ou matières premières des produits usagés, vous apportez une contribution importante à la protection de l'environnement.

Veuillez contacter vos autorités locales pour toute information supplémentaire sur les points de collecte dans votre région.

## Entretien

Frottez le téléphone avec un chiffon légèrement humide ou avec un linge antistatique. N'utilisez jamais de produits détergents ou agressifs.

Il est destiné à être raccordé au réseau de télécommunication public.

La conformité de l'appareil avec les exigences fondamentales de la directive européenne R&TTE relative aux terminaux, est confirmée par le label CE.



Ce produit fonctionne uniquement avec des piles rechargeables. Si vous mettez des piles non rechargeables dans le combiné et si vous le placez sur la base, le combiné sera endommagé et ceci ne sera PAS couvert par la garantie.

# 1 Description du telephone

## 1.1 Combiné et base OGATECH OG-T700

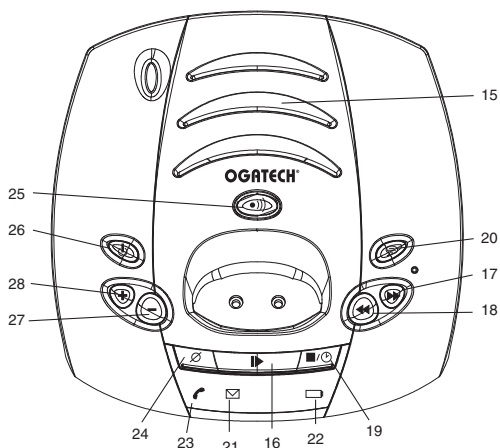
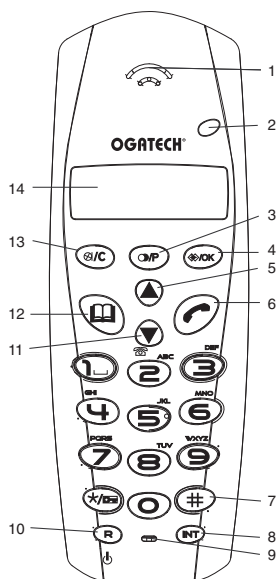

- |                                       |  |
|---------------------------------------|--|
| 1. Ecouteur                           | 15. Haut-parleur                             |
| 2. Indicateur (LED) du combiné manuel | 16. Bouton Lecture                           |
| 3. Touche 'Reformer/Pause'            | 17. Bouton Avancer                           |
| 4. Menu/OK                            | 18. Bouton Skip back/Mémo                    |
| 5. Flèche 'Monter'                    | 19. Bouton Arrêt/Clock                       |
| 6. Touche 'Ligne'                     | 20. Message sortant                          |
| 7. Appel en conférence                | 21. Indicateur DEL de nouveau message        |
| 8. Appel interne                      | 22. Indicateur (DEL) de charge               |
| 9. Microphone                         | 23. Indicateur (DEL) de courant              |
| 10. Flash key <b>R</b> Courant ON/OFF | 24. Touche 'Effacer'                         |
| 11. Flèche 'Descendre'                | 25. Touche 'Appel' Installation souscription |
| 12. Répertoire téléphonique           | 26. Répondeur ON/OFF                         |
| 13. Coupure de son/Touche 'Effacer'   | 27. Diminuer volume base                     |
| 14. Ecran                             | 28. Augmenter volume base                    |

## 1.2 Chargeur OGATECH OG-T700

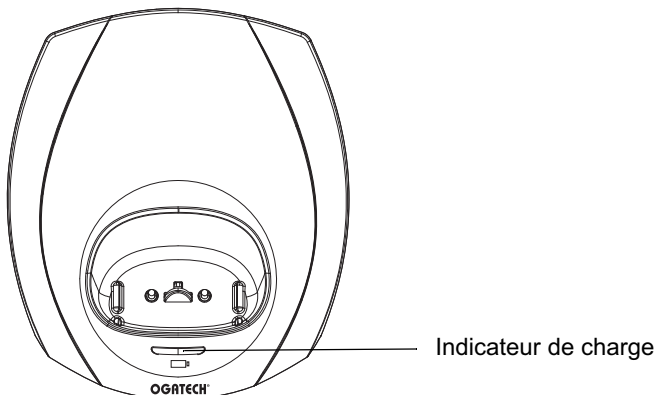



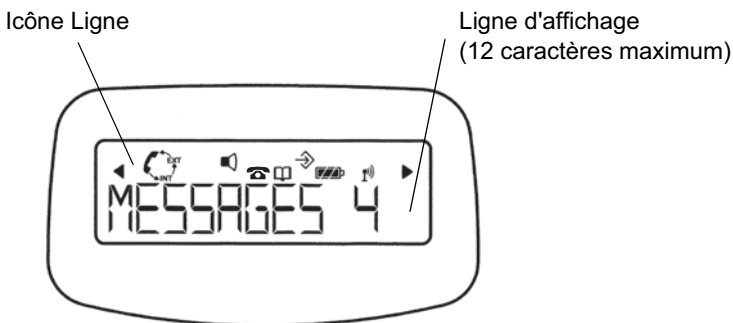







## 1.3 Display



Chaque opération est associée à une icône.

### Icône:

### Signification:

	Vous avez décroché la ligne.
<b>EXT</b>	Vous avez une communication externe.
<b>INT</b>	Vous avez une communication interne.
	Nouveaux numéros dans la liste des appels.
	Indique les appels répondus
	Indique les appels en absence
	Vous ouvrez votre répertoire téléphonique.
	Vous êtes dans le menu.
	Indicateur de niveau de la pile rechargeable. 1 segment: faible, 2 segments: moyen, 3 segments: bon.
	L'antenne indique la qualité de la réception.
	L'antenne clignote lorsque le combiné n'est pas enregistré dans la base..
	Clavier du combiné verrouillé
<b>◀ ou ▶</b>	Indique que le numéro affiché dépasse la largeur de l'écran (12 caractères).

### **1.3.1 Affichage en stand-by**

En mode stand-by, l'écran affiche l'heure et le numéro du combiné:

12-05 HS1

## **1.4 Indicateur du combine (LED)**

Le LED du combiné a la fonction suivante:

- ON lorsque la ligne externe est occupée.
- OFF lorsque tous les combinés se trouvent en mode stand-by.
- Clignote sur tous les combinés en cas d'appel entrant.

## **2 Installation du téléphone**

### **2.1 Connexions**

À l'arrière de la base OGATECH OG-T700

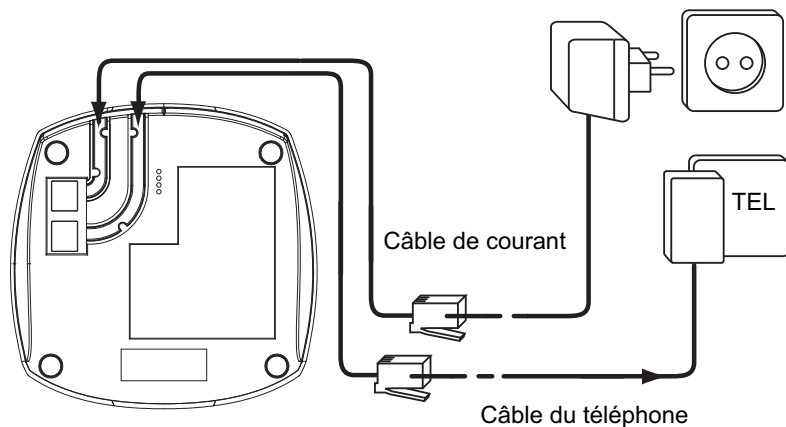

À l'arrière du chargeur OGATECH OG-T700

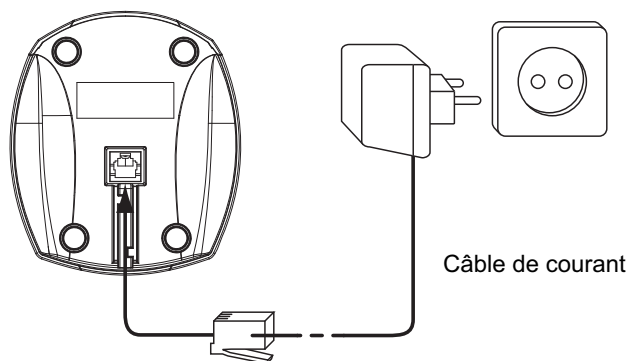

## 2.2 Piles rechargeables



**Avant d'utiliser votre OGATECH OG-T700 pour la première fois, vous devez vous assurer que les piles ont été chargées pendant 6-8 heures. Le téléphone ne fonctionnera pas de façon optimale si les piles ne sont pas correctement chargées.**

Pour changer ou insérer les piles rechargeables:

1. Faites glisser le couvercle vers le bas et soulevez-le ensuite.
2. Insérez les piles **en respectant la polarité (+ et -)**.
3. Remplacez le couvercle à piles.

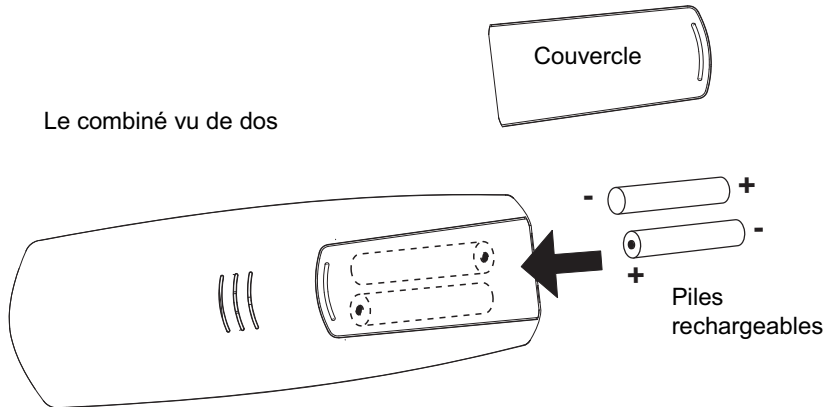



**La durée d'utilisation maximale des piles est d'environ 200 heures et la durée maximale de communication est de 10 heures! Au fil du temps, les piles se déchargeront plus rapidement. Les piles doivent alors être remplacées. Vous pouvez acheter les piles dans n'importe quel magasin de bricolage (2 piles rechargeables du type AAA NiMH)!**

## 3 Utilisation du téléphone

### 3.1 Choix de la langue du menu

1. Entrez dans le menu en appuyant sur la touche ↵/OK
2. Sélectionnez COMBINE (HANDSET) avec les touches ▲ et ▼
3. Appuyez sur la touche OK
4. Sélectionnez LANGUE (LANGUAGE) avec les touches ▲ et ▼
5. Appuyez sur la touche OK
6. Sélectionnez la langue de votre choix avec les touches ▲ et ▼
7. Appuyez sur la touche OK pour valider

### 3.2 Combine ON/OFF

- Brancher le combiné MARCHE (ON): Appuyez sur le bouton  sur le combiné. Le combiné recherchera sa base.
- Débrancher le combine ARRET (OFF): appuyez sur la touche  pendant 2 secondes. L'écran s'éteindra.

### 3.3 Recevoir un appel

Lorsque le combiné sonne, vous appuyez sur la touche  pour répondre. Vous êtes alors en communication avec votre correspondant. Si le combiné est posé sur la base lorsque le téléphone sonne, vous devez simplement décrocher le combiné pour répondre (si l'option 'Reponse automatique' est activée: voir 4.9 Reponse automatique).

### 3.4 Procéder a un appel externe

#### 3.4.1 Numerotation normale:

1. Appuyez sur la touche .
2. Introduisez le numéro de téléphone.

#### 3.4.2 Numerotation bloquée:

1. Composez le numéro de votre correspondant.
2. Appuyez sur la touche .

Pour corriger un numéro, utilisez la touche  pour effacer un caractère enregistré.

### 3.5 Procéder a un appel interne

1. Appuyez sur la touche INT.
2. Introduisez le numéro du combiné interne (1 à 5).

### 3.6 Transfert interne d'un appel

Lorsque vous voulez transférer un appel externe vers un autre combiné:

1. Au cours d'une conversation, vous appuyez sur la touche INT.
2. Sélectionnez le numéro du combiné interne pendant que l'appelant externe est mis en attente.
3. Lorsque l'autre combiné décroche, appuyez sur la touche  pour raccrocher et transférer ainsi l'appel.

Si le correspondant interne ne décroche pas, appuyez sur la touche INT et reconnectez-vous avec l'appelant externe qui est en ligne.

### 3.7 Conference call

Uniquement possible lorsque plus d'un combiné est enregistré dans la base!!  
Vous pouvez tenir une conversation simultanée avec un correspondant interne et un correspondant externe.

Lorsque vous êtes en ligne avec un correspondant externe:



1. Appuyez sur la touche INT.
2. Introduisez le numéro du combiné interne que vous voulez appeler.

3. Lorsque le correspondant interne décroche, appuyez sur et maintenez la touche #.
4. Si le correspondant interne ne décroche pas, appuyez à nouveau sur la touche INT et reconnectez-vous avec l'appelant externe qui est en ligne.

### 3.8 Affichage de la durée de l'appel

La durée de l'appel est affichée après 15 secondes, exprimée en minutes & secondes: "00-20". A la fin de chaque appel, la durée totale de l'appel est affichée pendant 5 secondes.

### 3.9 Coupure du son du microphone

Il est possible de couper le son du microphone pendant une conversation. Appuyez sur la touche /C en cours de conversation, le microphone est alors désactivé et vous pouvez parler librement sans être entendu par l'appelant. L'écran affiche 'MICRO COUPE' (MUTE). Appuyez une nouvelle fois sur la touche /C pour revenir au mode normal.

### 3.10 Touche pause

Lorsque vous composez un numéro, vous pouvez insérer une pause entre deux caractères en appuyant sur la touche 'Recomposer/Pause'  pendant 2 secondes.

### 3.11 Identification de l'appelant

L'identification de l'appelant n'est disponible que si vous avez souscrit un abonnement en ce sens auprès de votre opérateur téléphonique.

Lorsque vous recevez un appel externe, le numéro de l'appelant s'affichera sur l'écran pendant que le téléphone sonne.



Si le réseau le transmet, ou si le nom de l'appelant se trouve dans le répertoire téléphonique, l'appelant sera identifié par son nom.

L'identité de l'appelant est remplacée par la durée de l'appel après 15 secondes de communication. Il est toujours possible d'afficher l'identité de l'appelant après ce délai en appuyant de façon répétée sur la touche OK pour le nom et le numéro.

#### 3.11.1 Liste des appels

Votre téléphone conserve en mémoire la liste des 40 derniers appels reçus. Cette fonction n'est disponible que si vous avez souscrit un abonnement pour la fonction 'Caller ID'. Les correspondants qui ont appelé sont identifiés par leur numéro de téléphone et leur nom de la même façon que pour la fonction 'Caller ID'.

La présence de nouveaux appels ou d'appels auxquels il n'a pas été répondu est indiquée par le clignotement de l'icône  sur l'écran. Pour consulter la liste des appels:



1. Appuyez sur la touche . S'il n'y a pas d'appels dans la liste, l'écran affichera 'VIDE' (EMPTY).
2. Parcourez les appels à l'aide des touches ▲ ou ▼. Les noms des appelants seront affichés s'ils ont été envoyés par le réseau ou s'ils sont stockés dans le répertoire téléphonique. Lorsque  apparaît, vous avez répondu à cet appel. Lorsque  apparaît, l'appel est resté sans réponse. En atteignant la fin de la liste, vous percevrez un bip sonore.

3. Si vous appuyez sur la touche OK, le numéro de téléphone est affiché à l'écran.  
Remarque: si le numéro de téléphone dépasse la capacité de 12 caractères, appuyez une nouvelle fois sur la touche OK pour voir la totalité du numéro.
4. Appuyez une nouvelle fois sur la touche OK pour voir l'heure et la date de l'appel.
5. Appuyer de nouveau sur OK vous permettra d'ajouter cette entrée dans le répertoire si ce n'est pas déjà fait :
  - Appuyez sur OK lorsque 'AJOUTER' (ADD) est affiché à l'écran . Entrez ou modifiez le nom et appuyez sur OK. Entrez ou modifiez le numéro de téléphone et appuyez sur OK. Sélectionnez la mélodie (1-5) qui sera entendue lorsque ce numéro appelle au moyen des boutons ▲ ou ▼ et appuyez sur OK. L'entrée sera enregistrée dans le répertoire.
6. Pour rappeler un correspondant, appuyez simplement sur la touche  lorsque son numéro de téléphone ou son nom est affiché à l'écran.

Si l'appelant est dans le répertoire téléphonique, il est identifié par son nom dans la liste des appels auxquels il n'a pas été répondu.

### **3.11.2 Effacer une entrée ou toutes les entrées dans la liste d'appels**



Vous pouvez effacer chaque entrée séparément ou toutes les entrées en une seule fois :

- Lorsque vous parcourez la liste d'appels, appuyez sur :
  - le bouton mute  brièvement pour effacer uniquement cette entrée. 'EFFACER' (DELETE) apparaît à l'écran.
  - le bouton mute  un certain temps (2 sec.) pour effacer toutes les entrées : 'EFF TOUT' (DELETE ALL) apparaît à l'écran.
- Appuyez sur OK pour effacer l'entrée actuelle ou toutes les entrées, ou sur  pour annuler l'opération d'effacement.

### **3.12 Memoire de recomposition de numeros**

Votre téléphone conserve une liste des 10 derniers appels (de 32 caractères) que vous avez effectués; les correspondants sont identifiés par leur numéro de téléphone ou leur nom s'ils apparaissent dans le répertoire téléphonique.

Pour consulter la liste de recomposition des numéros:

1. Appuyez sur la touche .
2. Parcourez les appels avec les touches ▲ et ▼.
3. Pour appeler le correspondant sélectionné, appuyez simplement sur la touche  lorsque le numéro de téléphone ou le nom est affiché.



**Lorsque le nom est affiché, vous pouvez passer du nom au numéro de téléphone en appuyant sur la touche OK!**

### **3.13 Appeler depuis le répertoire téléphonique**

Pour appeler un correspondant dont le nom est conservé dans le répertoire téléphonique:

1. Appuyez sur la touche  pour avoir accès au répertoire téléphonique.
2. Introduisez la première lettre du nom. Le premier nom commençant par cette lettre ou la prochaine lettre de l'alphabet apparaîtra à l'écran.



3. Parcourez la liste de noms avec les touches ▲ et ▼ . La liste est parcourue dans l'ordre alphabétique.
4. Appuyez sur la touche ↵ pour composer le numéro du correspondant dont le nom est affiché.

Pour consulter le numéro avant d'appeler, vous reprenez les étapes 1 à 3 ci-dessus et vous appuyez sur la touche OK.

### 3.14 Utilisation du clavier alphanumérique

Votre téléphone vous permet également d'introduire des caractères alphanumériques. Cette fonction est utile pour introduire un nom dans le répertoire téléphonique, donner un nom à un combiné,...

Pour sélectionner une lettre, appuyez sur la touche correspondante autant de fois que nécessaire. Par exemple: pour sélectionner un 'A', vous appuyez une seule fois sur la touche '2', pour sélectionner un 'B', vous appuyez deux fois sur la touche '2' et ainsi de suite. Pour composer successivement un 'A' et un 'B', sélectionnez 'A', attendez que le curseur se soit déplacé vers le caractère suivant et appuyez deux fois sur la touche '2'.

Pour sélectionner un espace, appuyez sur la touche '1'.

Pour sélectionner un trait, appuyez deux fois sur la touche '1'.

Les caractères du clavier se présentent comme suit:

	Premier appui	Second appui	Troisième appui	Quatrième appui	Cinquième appui
1	espace	-	1		
2	A	B	C	2	
3	D	E	F	3	
4	G	H	I	4	
5	J	K	L	5	
6	M	N	O	6	
7	P	Q	R	S	7
8	T	U	V	8	
9	W	X	Y	Z	9

### 3.15 Utilisation du menu

Une vaste gamme de fonctions téléphoniques est accessible par un menu très facile à manipuler.

1. Pour avoir accès au menu, appuyez sur la touche ↵/OK.
2. Parcourez les sélections avec les touches ▲ et ▼ . Les sélections défilent en boucle (vous revenez à la première fonction après la dernière).
3. Pour valider une sélection, appuyez sur la touche OK
4. Pour revenir au menu précédent, appuyez sur la touche ⌂/C

## 4 Personalisation



**Toute programmation est confirmée à la fin par un double bip ou par un seul bip prolongé. Un double bip confirme la validation de votre choix. Un bip prolongé signifie que la modification n'a pas été prise en compte.**

### 4.1 Reglage du volume du haut-parleur

#### **4.1.1 Volume de sonnerie du combiné appels externes/internes**

Le volume de sonnerie du combiné pour les appels externes/internes peut être réglé séparément :

1. Entrez dans le menu en appuyant sur la touche ⇨/OK
2. Sélectionnez COMBINE (HANDSET) avec les touches ▲ et ▼
3. Appuyez sur la touche OK
4. Sélectionnez 'VOL SON INT' (INT RING VOL) ou 'VOL SON EXT' (EXT RING VOL) avec les touches ▲ et ▼
5. Appuyez sur la touche OK
6. Sélectionnez le volume souhaité ('COUPE' ou 1 à 5)
7. Appuyez sur la touche OK pour confirmer ou ⌘/c pour revenir au menu précédent

#### **4.1.2 Sonnerie de la base**

1. Entrez dans le menu en appuyant sur la touche ⇨/OK
2. Sélectionnez REGLAGE (SETUP) avec les touches ▲ et ▼
3. Appuyez sur la touche OK
4. Sélectionnez 'VOLUME BASE' (BASE VOLUME) avec les touches ▲ et ▼
5. Appuyez sur la touche OK
6. Sélectionnez le volume souhaité ('COUPE' ou 1 à 5)
7. Appuyez sur la touche OK pour confirmer ou ⌘/c pour revenir au menu précédent.

### 4.2 Choix de la mélodie de la sonnerie

La base et chaque combiné peuvent être réglés en vue de reproduire une mélodie différente. Les combinés peuvent également reproduire une mélodie différente selon s'il s'agit d'un appel interne ou externe.

#### **4.2.1 Mélodie de la base**

1. Entrez dans le menu en appuyant sur la touche ⇨/OK
2. Sélectionnez REGLAGE (SETUP) avec les touches ▲ et ▼
3. Appuyez sur la touche OK
4. Sélectionnez 'MELODIE BASE' (BASE MELODY) avec les touches ▲ et ▼
5. Appuyez sur la touche OK
6. Sélectionnez la mélodie de votre choix (1 à 5)
7. Appuyez sur la touche OK pour confirmer ou ⌘/c pour revenir au menu précédent.

**4.2.2 Mélodie du combiné, appel externe**

1. Entrez dans le menu en appuyant sur la touche ⇨/OK
2. Sélectionnez COMBINE (HANDSET) avec les touches ▲ et ▼
3. Appuyez sur la touche OK
4. Sélectionnez MELODIE EXT. (EXT MELODY) avec les touches ▲ et ▼
5. Appuyez sur la touche OK
6. Sélectionnez la mélodie souhaitée (1 à 5)
7. Appuyez sur la touche OK pour confirmer ou Ⓜ/c pour revenir au menu précédent.

**4.2.3 Mélodie du combiné, appel interne**

1. Entrez dans le menu en appuyant sur la touche ⇨/OK
2. Sélectionnez COMBINE (HANDSET) avec les touches ▲ et ▼
3. Appuyez sur la touche OK
4. Sélectionnez 'MELODIE INT' (INT MELODY) avec les touches ▲ et ▼
5. Appuyez sur la touche OK
6. Sélectionnez la mélodie de votre choix (1 à 5)
7. Appuyez sur la touche OK pour confirmer ou Ⓜ/c pour revenir au menu précédent.

**4.3 Volume du haut-parleur en cours d'appel**

Pendant la conversation, vous appuyez sur les touches ▲ et ▼ pour modifier le volume dans un sens ou dans l'autre.

**4.4 Activation/désactivation des bips**

Le combiné peut émettre un bip quand une touche est activée, lorsque les piles sont faibles ou lorsque le combiné est hors de portée.

**4.4.1 Bip sonore 'touche activée' on/off**

1. Entrez dans le menu en appuyant sur la touche ⇨/OK
2. Sélectionnez COMBINE (HANDSET) avec les touches ▲ et ▼
3. Appuyez sur la touche OK
4. Sélectionnez 'BIPS' (BEEP) avec les touches ▲ et ▼
5. Appuyez sur la touche OK
6. Sélectionnez 'BIP TOUCHE' (KEYTONE) avec les touches ▲ et ▼
7. Appuyez sur la touche OK
8. Sélectionnez 'ACTIVE'(ON) pour activer, 'DESACTIVE' (OFF) pour désactiver
9. Appuyez sur la touche OK pour confirmer.

**4.4.2 Piles faibles**

Procédez comme ci-dessus, mais sélectionnez 'BATT FAIBLE' (LOW BATT) au point 6 au lieu de 'BIP TOUCHE' (KEYTONE).

**4.4.3 Combiné hors de portée**

Procédez comme ci-dessus, mais sélectionnez 'HORS PORTEE' (OUTRANGE) au point 6 au lieu de 'BIP TOUCHE' (KEYTONE).

## 4.5 Designation des combinés

Cette fonction vous permet de personnaliser chaque combiné.

1. Entrez dans le menu en appuyant sur la touche ⇨/OK
2. Sélectionnez COMBINE (HANDSET) avec les touches ▲ et ▼
3. Appuyez sur la touche OK
4. Sélectionnez NOM (NAME) avec les touches ▲ et ▼
5. Appuyez sur la touche OK
6. Introduisez le nom
7. Appuyez sur la touche OK pour valider

Pendant que vous introduisez le nom, vous pouvez appuyer la touche pour effacer un caractère et appuyez sur ☐ & maintenir la touche pour quitter le menu sans prendre en compte une quelconque modification.

## 4.6 Modifier le code PIN

Certaines fonctions ne sont disponibles qu'aux utilisateurs informés du code PIN. Par défaut, ce code PIN = 0000.

Pour modifier le code PIN:

1. Entrez dans le menu en appuyant sur la touche ⇨/OK.
2. Sélectionnez REGLAGE (SETUP) avec les touches ▲ et ▼ .
3. Appuyez sur la touche OK.
4. Sélectionnez 'CODE PIN' (PIN CODE) avec les touches ▲ et ▼ .
5. Appuyez sur la touche OK.
6. Introduisez l'ancien code PIN à 4 chiffres.
7. Appuyez sur la touche OK.
8. Introduisez le nouveau code PIN à 4 chiffres.
9. Appuyez sur la touche OK.
10. Introduisez une deuxième fois le nouveau code PIN.
11. Appuyez sur la touche OK pour valider.

## 4.7 Reglage du mode de composition des numéros

Il existe deux types de composition des numéros:

- DTMF/FREQ VOCALE composition par tonalité (le mode le plus commun)
- Composition par pulsations (pour les installations plus anciennes)

Pour modifier le mode de composition des numéros:

1. Entrez dans le menu en appuyant sur la touche ⇨/OK.
2. Sélectionnez REGLAGE (SETUP) avec les touches ▲ et ▼ .
3. Appuyez sur la touche OK.
4. Sélectionnez 'NUMEROTATION' (DIALMODE) avec les touches ▲ et ▼ .
5. Appuyez sur la touche OK.
6. Sélectionnez le mode de composition avec les touches ▲ et ▼ .
7. Appuyez sur la touche OK pour valider.

## 4.8 Durée de la fonction Flash Time

1. Entrez dans le menu en appuyant sur la touche ⇨/OK.
2. Sélectionnez REGLAGE (SETUP) avec les touches ▲ et ▼ .
3. Appuyez sur la touche OK.
4. Sélectionnez TOUCHE R (RECALL) avec les touches ▲ et ▼ .
5. Choisissez touche 'REGLAGE 1' (RECALL 1) pour une brève durée de la fonction flash time (100ms) ou touche 'REGLAGE 2' (RECALL 2) pour une durée plus longue pour la fonction flash time (250ms).

## 4.9 Réponse automatique

Si le combiné est posé sur la base lors d'un appel entrant, le téléphone prend automatiquement la ligne si on prend le portable de la base. Ceci est un réglage par défaut, mais vous pouvez le désactiver:

1. Entrez dans le menu en appuyant sur la touche ⇨/OK.
2. Sélectionnez COMBINE (HANDSET) avec les touches ▲ et ▼
3. Appuyez sur la touche OK.
4. Sélectionnez 'REPOSE AUTO' (AUTO ANSWER) avec les touches ▲ et ▼
5. Sélectionnez ACTIVE (ON) pour une réponse automatique ou DESACTIVE (OFF).
6. Appuyez sur la touche OK.

## 4.10 Remise à zero

Il est toujours possible de revenir à la configuration d'origine par défaut. Il s'agit de la configuration telle qu'elle était prévue lors de la livraison du téléphone.

Pour revenir aux réglages par défaut:

1. Entrez dans le menu en appuyant sur la touche ⇨/OK.
2. Sélectionnez REGLAGE (SETUP) avec les touches ▲ et ▼ .
3. Appuyez sur la touche OK.
4. Sélectionnez 'REGL. DEF AUT' (DEFAULT) avec les touches ▲ et ▼ .
5. Appuyez sur la touche OK.
6. Introduisez le code PIN en 4 chiffres (par défaut = 0000). Appuyez sur la touche OK.
7. Appuyez de nouveau sur OK pour valider

### LES PARAMÈTRES PAR DÉFAUT SONT :

Bips batterie faible	ON
Bips avertissement hors de portée	OFF
Clic bouton	ON
Réponse automatique	ON
Mélodie interne	1
Volume interne	3
Mélodie externe	3
Volume externe	3
Volume écouteur	3
Répertoire	vide
Liste d'appels	vide

Liste de rappel	vide
Code Pin	0000
Mode de numérotation	DTMF
Verrouillage clavier	OFF







**Le fait de revenir aux réglages par défaut entraînera l'effacement de toutes vos entrées dans le répertoire téléphonique et le journal de bord des appels. Le code PIN sera également restauré à sa valeur initiale, à savoir 0000.**

## 4.11 Verrouillage clavier

Le clavier peut être verrouillé de sorte qu'aucun réglage ne peut être modifié ou aucun numéro de téléphone composé. L'icône  apparaît à l'écran lorsque le clavier est verrouillé.

### 4.11.1 Verrouiller le clavier par le menu

1. Entrez dans le menu en appuyant sur /OK
2. Sélectionnez 'COMBINE (HANDSET) au moyen de  ou 
3. Appuyez sur OK
4. Sélectionnez 'VERR CLAVIER' (KEY LOCK) à l'aide des boutons  et 
5. Appuyez sur OK pour verrouiller le clavier





### 4.11.2 Verrouiller le clavier avec le bouton \* (verrouillage rapide)

Appuyez et maintenez enfoncé le bouton '\*' pendant 3 secondes. Le clavier est verrouillé.





### 4.11.3 Déverrouiller le clavier

1. Appuyez n'importe quelle touche
2. Presser '\*' apparaît à l'écran
3. Appuyez sur le bouton '\*' dans les 3 secondes pour déverrouiller le clavier

## 4.12 Régler l'heure

1. Entrez dans le menu en appuyant sur /OK
2. Sélectionnez COMBINÉ (HANDSET) à l'aide des boutons up  et down 
3. Appuyez sur OK
4. Sélectionnez 'REG HEURE' à l'aide des boutons up  et down 
5. Appuyez sur OK
6. Saisissez l'heure (format 24h).
7. Appuyez sur OK pour valider

## 4.13 Régler l'alarme

1. Entrez dans le menu en appuyant sur /OK
2. Sélectionnez 'COMBINÉ' (HANDSET) à l'aide des boutons up  et down 
3. Appuyez sur OK
4. Sélectionnez 'ALARM' à l'aide des boutons up  et down 
5. Appuyez sur OK

6. Sélectionnez ACTIVE pour activer l'alarme et appuyez sur OK. Saisissez l'heure (format 24h) à laquelle l'alarme doit être activée.
- Ou
7. Sélectionnez DESACTIVE pour désactiver le réveil et appuyez sur OK pour confirmer.



**Lorsque l'alarme se déclenche, vous pouvez l'arrêter en appuyant sur n'importe quel bouton.**

## 5 Fonctions de pointe

### 5.1 Répertoire téléphonique

Le répertoire téléphonique vous permet de mémoriser 50 numéros de téléphone et noms. Vous pouvez introduire des noms de 12 caractères maximum et des numéros de 20 chiffres maximum.

Pour appeler un correspondant dont le numéro est stocké dans le répertoire téléphonique, référez-vous à la section 3.13 "Appeler depuis le répertoire téléphonique".

Pour introduire des caractères alphanumériques, référez-vous à la section 3.14 "Utilisation du clavier alphanumérique".

#### **5.1.1 Ajouter une entrée dans le répertoire téléphonique**

1. Entrez dans le menu en appuyant sur la touche ↗/OK.
2. Sélectionnez REPERTOIRE (PHONEBK) avec les touches ▲ et ▼ .
3. Appuyez sur la touche OK.
4. Sélectionnez AJOUTER (ADD ENTRY) avec les touches ▲ et ▼ .
5. Appuyez sur la touche OK.
6. Introduisez le nom.
7. Appuyez sur la touche OK pour valider.
8. Introduisez le numéro de téléphone.
9. Appuyez sur la touche OK pour valider.
10. Sélectionnez la mélodie désirée (1-5) au moyen des boutons ▲ et ▼ .
11. Appuyez sur la touche OK pour valider.



#### **5.1.2 Modifier un nom ou un numéro**

Pour modifier un nom ou un numéro dans le répertoire téléphonique:

1. Entrez dans le menu en appuyant sur la touche ↗/OK.
2. Sélectionnez REPERTOIRE (PHONEBK) avec les touches ▲ et ▼ .
3. Appuyez sur la touche OK.
4. Sélectionnez MODIFIER (MODIFY ENTRY) avec les touches ▲ et ▼ .
5. Appuyez sur la touche OK.
6. Déplacez-vous dans la liste de noms avec les touches ▲ et ▼ . La liste défile dans l'ordre alphabétique.
7. Appuyez sur la touche OK lorsque vous trouvez le nom à modifier.
8. Utilisez la touche ← pour reculer et introduisez le nouveau nom.









9. Appuyez sur la touche OK pour valider.
10. Introduisez le nouveau numéro de téléphone.
11. Appuyez sur la touche OK pour valider.



**Si vous entrez dans le répertoire téléphonique avec la touche  et si vous modifiez un numéro de téléphone avec la touche , la modification ne sera prise en compte que pour ce seul appel, sans être stocké dans le répertoire téléphonique!**

### **5.1.3 Effacer une entrée**

Pour effacer une entrée:

1. Entrez dans le menu en appuyant sur la touche /OK.
2. Sélectionnez REPERTOIRE (PHONEBK) avec les touches  et .
3. Appuyez sur la touche OK.
4. Sélectionnez 'SUPPRIMER' (DELETE) avec les touches  et .
5. Appuyez sur la touche OK.
6. Déplacez-vous dans la liste des noms avec les touches  et . La liste défile dans l'ordre alphabétique.
7. Appuyez sur la touche OK dès que vous avez trouvé le nom que vous voulez effacer.
8. Le numéro de téléphone est affiché, appuyez sur la touche OK.
9. L'écran affiche 'CONFIRMER?', appuyez sur la touche OK pour confirmer ou  pour interrompre l'opération.

## **5.2 Rechercher un combiné a partir d'une base**

Si vous appuyez sur la touche 'Appel'  sur la base, tous les combinés se mettront à sonner. Cette sonnerie vous aidera à localiser un combiné égaré. La sonnerie est interrompue en appuyant sur simplement l'une des touches du combiné.

# **6 Gestion de plusieurs combines**

## **6.1 Installer un combiné supplémentaire**



**Vous devez seulement enregistrer un 2ième combiné en cas ou le combiné n'a plus de liaison avec la base ou si vous avez acheté un nouveau combiné!!!**

Vous pouvez enregistrer de nouveaux combinés dans la base si ces combinés soutiennent le protocole DECT GAP.

La base peut soutenir un maximum de 5 combinés. Si vous disposez déjà de 5 combinés et si vous souhaitez ajouter ou remplacer un combiné, vous devrez d'abord effacer un combiné avant d'associer le nouveau combiné à la base.



1. Appuyez sur et maintenez la touche «) sur la base pendant 6 secondes.
2. La base émettra alors un bip. La base est maintenant prête pour l'enregistrement d'un nouveau combiné. Vous disposez de 90 secondes après avoir activé le bouton pour enregistrer un nouveau combiné.

Pour enregistrer un combiné, la base doit être placée en mode d'enregistrement. Après avoir placé la base en mode d'enregistrement, vous lancez la procédure sur le nouveau combiné:

### **6.1.1 Si votre combiné supplémentaire est un OGATECH OG-T700**

3. Entrez dans le menu en appuyant sur la touche «)/OK.
4. Sélectionnez 'DECLARER' (REGISTER) avec les touches ▲ et ▼ .
5. Appuyez sur la touche OK.
6. Sélectionnez 'DECL. BASE' (REG BASE) à l'aide des boutons ▲ et ▼
7. Introduisez un numéro de base (de 1 à 4). Les numéros clignotants sont déjà utilisés par d'autres bases DECT.
8. Introduisez le code PIN de la base (0000 par défaut).
9. Appuyez sur la touche OK. Le combiné se mettra à la recherche de la base DECT.
10. Dès que le combiné aura localisé la base, il affichera le numéro d'identification de la base. Validez l'enregistrement de la base en appuyant sur la touche OK ou interrompez l'opération en appuyant sur la touche «).
11. Si le combiné ne localise pas la base, il retournera en mode stand-by après quelques secondes. Essayez encore une fois en modifiant le numéro de la base et en vérifiant si vous ne vous trouvez pas dans un environnement générant des interférences. Rapprochez-vous de la base.

### **6.1.2 Si votre combiné est d'un autre modèle**

Après avoir lancé la procédure d'enregistrement sur la base, référez-vous au mode d'emploi du combiné pour découvrir comment vous devez l'enregistrer. Le combiné doit être compatible avec le protocole GAP.

L'icône «) et le texte 'PAS DECLARE' (NOT REG) clignotent sur l'écran lorsque le combiné n'a pas été associé à la base. Lorsqu'un combiné a été associé à une base, il se voit attribuer un numéro de combiné par la base. C'est ce numéro qui est affiché sur le combiné derrière le nom et qu'on devra utiliser pour les appels internes.



**'DECT GAP PROFILE' garantie seulement que les fonctions de bases fonctionnent correctement entre différents marques/types. Il est possible que certains service (comme CLIP) ne marchent pas correctement.**

## **6.2 Eliminer un combiné**

Vous pouvez éliminer un combiné d'une base pour permettre à un autre combiné d'être enregistré:

1. Entrez dans le menu en appuyant sur la touche «)/OK.
2. Sélectionnez REGLAGE (SETUP) avec les touches ▲ et ▼ .

3. Appuyez sur la touche OK.
4. Sélectionnez 'SUPP COMBINE' (DEL HANDSET) avec les touches ▲ et ▼ .
5. Appuyez sur la touche OK.
6. Introduisez le code PIN en 4 chiffres.
7. Appuyez sur la touche OK.
8. Sélectionnez le combiné à éliminer.
9. Appuyez sur la touche OK pour valider.

### 6.3 Installer un combiné sur une autre base

Si vous voulez utiliser un OGATECH OG-T700 avec une base d'un autre modèle, cette base doit être compatible avec le protocole GAP.

1. Pour placer la base en mode d'enregistrement, référez-vous au mode d'emploi de la base.
2. Effectuez les opérations 3 à 10 du paragraphe 6.1.

### 6.4 Sélectionner une base

Les combinés peuvent être enregistrés simultanément sur 4 bases.

Pour sélectionner une base:

1. Entrez dans le menu en appuyant sur la touche ⇨/OK.
2. Sélectionnez DECLARER (REGISTER) avec les touches ▲ et ▼ .
3. Appuyez sur la touche OK.
4. Sélectionnez 'CHOIX BASE' avec les touches ▲ et ▼ .
5. Appuyez sur la touche OK.
6. Sélectionnez une base ou sélectionnez AUTO avec les touches ▲ et ▼ .
7. Appuyez sur la touche OK.

Lorsque vous sélectionnez la base, la base actuellement sélectionnée est indiquée par un numéro de base clignotant. Si vous sélectionnez 'Auto', le combiné cherchera automatiquement une autre base dès que vous êtes hors de portée!

## 7 Répondeur

Le OGATECH OG-T700 dispose d'un répondeur numérique intégré d'une capacité d'enregistrement de 11 minutes. Ce répondeur peut seulement être commandé par la base. Le répondeur peut être commandé à distance et offre la possibilité d'enregistrer deux messages sortants (message 1 et message 2).

Une voix interne énoncera les diverses informations, telles que le jour et l'heure de l'appel, ainsi que les réglages tels que le code VIP, le retard de sonnerie, ... La langue disponible de la voix interne est indiquée sur l'emballage !



**Tous les messages et les réglages sont enregistrés dans la mémoire Flash et ne seront pas effacés lorsque l'adaptateur est débranché. Seuls les réglages de jour/heure seront effacés.**

## 7.1 Réglages contrôlés sur la base

Deux messages sortants de 3 minutes peuvent être enregistrés (OGM1 et OGM2).

- Le message sortant 1 pour la fonction de répondre et la possibilité pour les appelants de laisser un message.
- Le message sortant 2 pour la fonction de répondre sans permettre aux appelants de laisser des messages sur le répondeur (réponse seulement).



**Si aucun message sortant n'est enregistré, un message sortant préenregistré est utilisé.**

### 7.1.1 Régler le volume de base de haut-parleur

Pour changer le volume pendant la lecture des messages sortants ou entrants, appuyez sur **+** pour augmenter ou sur **-** pour diminuer. Le volume peut être réglé de "0" à "9". Si le volume est réglé dans sa position la plus basse, il n'y a aucune sortie audible pendant le criblage d'appel et pendant l'interrogation à distance, mais il y aura un niveau "1" de sortie pour les autres fonctions.

### 7.1.2 Allumer / éteindre le répondeur

Si le répondeur est allumé, la DEL  de la base est allumée sans interruption (ou clignote lorsqu'il y a des nouveaux messages) et le répondeur décroche automatiquement la ligne après un certain nombre de sonneries ( voir 7.1.3 "Régler le nombre de sonneries" ).

Si le répondeur est éteint, la DEL  de la base n'est pas allumée.

- Appuyez sur **⏻** pour allumer le répondeur.
- Une voix confirme le réglage et lit l'OGM actif.
- Appuyez sur **⏻** pour éteindre le répondeur.











Même si le répondeur est éteint, il décrochera automatiquement après 10 sonneries pour permettre la commande à distance ( voir 7.3 "Commande à distance" ).

### 7.1.3 Régler le nombre de sonneries

Le nombre de sonneries après lequel le répondeur décroche en cas d'appels peut être réglé de 2 à 9 et TS (Toll saver). Le réglage standard est de 6 sonneries. En mode Toll saver, le répondeur répond après 6 sonneries s'il n'y a pas de nouveau message, et après 2 sonneries s'il y a des nouveaux messages. S'il n'y a pas de nouveau message et que vous appelez votre répondeur pour vérifier vos messages à distance ( voir 7.3 "Commande à distance" ), vous pouvez raccrocher après la 2ème sonnerie. Vous ne devez donc pas payer de frais de connexion et vous savez que vous n'avez aucun nouveau message.

- Pour vérifier le nombre réel de sonneries, appuyez brièvement sur le bouton **▶ skip forward**. Une voix lira le nombre actuel de sonneries.
- Appuyez sur **▶** pendant 2 secondes pour régler le nombre de tonalités d'appel.
- Appuyez immédiatement sur **▶** pour changer le nombre actuel de sonneries.
- Si vous n'appuyez sur aucune touche pendant 3 secondes, le répondeur réglera le nombre sélectionné de sonneries.

### **7.1.4 Réglage du jour et de l'heure**

- Appuyez sur et maintenez enfoncé le bouton  jusqu'à ce que le jour soit prononcé.
  - Appuyez sur « ou sur « pour changer le jour et appuyer sur  pour confirmer et aller aux réglages de l'heure
  - Appuyez sur « ou sur « pour changer les heures et appuyez sur  pour confirmer et aller aux réglages des minutes.
  - Appuyez sur « ou sur « pour changer les minutes et appuyer sur  pour confirmer.
- Si le jour et l'heure sont correctement réglés, l'unité annonce le nouveau réglage.



**Vous pouvez appuyer brièvement sur le bouton  pour entendre le jour et l'heure.**

### **7.1.5 Mémoire pleine**

Lorsque la mémoire est pleine, la DEL "MARCHE/ARRÊT" du répondeur clignote rapidement sur la base (0.5 secondes "MARCHE/ARRÊT"). Si le répondeur est allumé et qu'un appel arrive, la machine lit automatiquement l'OGM 2 (la fonction répondeur possibilité pour l'appelant de laisser un message).



Lorsque vous écoutez les messages, la voix interne annonce que la mémoire est pleine et lit ensuite les messages.

Effacez quelques messages ou tous les messages après les avoir écoutés. La mémoire est de nouveau libre.

### **7.1.6 Programmation du code VIP**

Le code VIP est un code à trois chiffres employé pour faire fonctionner la machine à distance ( voir 7.3 "Commande à distance" ). Le code VIP est réglé par défaut sur ' 123 '. Vous pouvez entendre le code VIP actuel en appuyant brièvement sur le bouton .





Appuyez sur et maintenez enfoncé le bouton  pendant 3 secondes. La voix interne vous demandera d'entrer le premier chiffre du code VIP :

- Appuyez sur « ou « pour changer le premier chiffre du code VIP et appuyez sur le bouton  pour confirmer.
- Répétez ce qui précède jusqu'à ce que les 3 chiffres soient réglés.



**Si vous n'appuyez sur aucun bouton pendant 20 secondes, le code VIP précédent est sauvegardé et le répondeur quitte automatiquement le mode qui permet de régler le code VIP.**

### **7.1.7 Enregistrer et sélectionner un message sortant**

- Appuyez sur et maintenez enfoncé le bouton  jusqu'à ce que la voix vous demande de sélectionner le message sortant.
- Appuyez sur « pour sélectionner OGM1 ou « pour sélectionner OGM2. Le message sélectionné sera lu.
- Après la lecture de l'OGM sélectionné, la voix interne vous demandera d'appuyer et de maintenir enfoncé « ou « pour enregistrer un nouveau message selon le type d'OGM

que vous avez sélectionné. Appuyez sur et maintenez enfoncé le bouton correspondant ◀ ou ▶ pendant l'enregistrement.

- Arrêtez l'enregistrement en relâchant le bouton. Le nouveau message enregistré sera lu.

## 7.2 Fonctionnement

Si un appel est reçu et que le répondeur est allumé, le répondeur répond automatiquement à l'appel après le nombre de sonneries réglé.

Si le message sortant 1 a été sélectionné, le message sera lu, un bip retentira et l'appelant sera en mesure de laisser un message (maximum 3 minutes).

Si le message sortant 2 a été sélectionné, après le bip, la ligne est automatiquement coupée. L'appelant n'a pas la possibilité de laisser un message.



**Si, lorsque vous décrochez, aucune parole n'est prononcée pendant 8 secondes, la ligne est automatiquement coupée.**



**En raison du bruit sur votre ligne téléphonique, il est possible que l'appareil ne se débranche pas automatiquement, mais enregistre maximum 3 minutes. L'enregistrement sera interrompu dès que vous prenez la ligne. Si l'unité continue l'enregistrement, appuyez sur ■ sur la base.**

### 7.2.1 Criblage d'appel

Cette fonction est commode si vous voulez seulement répondre à certains appels. Pendant l'appel entrant, il est possible de contrôler l'appel et d'entendre qui appelle si le volume du haut-parleur n'est pas réglé au minimum. Vous pouvez entendre le message sortant et l'appelant qui laisse un message.

### 7.2.2 Enregistrement d'un mémo

Un mémo est considéré comme un message entrant qui peut être lu plus tard par l'utilisateur. Le temps d'enregistrement maximal pour un mémo est de 3 minutes.

- Appuyez sur et maintenez enfoncé le bouton ◀▶. La voix interne vous demandera de parler après la tonalité.
- Commencez à parler après la tonalité.
- Relâchez le bouton ◀▶ pour arrêter l'enregistrement du mémo.

### 7.2.3 Lecture des messages et des mémos entrants

Appuyez sur ▶ pour lire tous les messages et mémos.

Appuyez sur ▶ pendant 2 secondes pour lire seulement les nouveaux messages et mémos. Pour chaque message, la voix interne annonce le jour et l'heure où le message a été enregistré.

Pendant la lecture, vous pouvez :

- Aller au début du message actuel en appuyant une fois sur ◀◀.
- Aller au message précédent en appuyant deux fois sur ◀◀.

- Arrêter la lecture en appuyant sur ■.
- Interrompre la lecture en appuyant sur ►. Appuyer de nouveau sur ► pour relancer la lecture.
- Aller au message suivant en appuyant sur ►►.

### **7.2.4 Effacer des messages**

#### **a. Effacer un message pendant la lecture**

- Commencez la lecture du message comme expliqué ci-dessus.
- Pendant la lecture du message à effacer, appuyez sur Ø.
- Le répondeur commence à lire le message suivant.

#### **b. Effacer tous les messages**

Après avoir écouté tous les messages, la voix interne vous demandera d'effacer tous les messages.

- Appuyez sur Ø pour confirmer ou
- Appuyez sur ■ pour passer.

Après avoir appuyé sur delete, la voix interne confirme que tous les messages ont été effacés.

## **7.3 Commande à distance**

Le répondeur peut être commandé à distance à l'aide d'un téléphone à tonalités (DTMF tone selection system).

Le menu de commande à distance est activé.

### **7.3.1 Pour passer en mode de fonctionnement à distance**

- Appelez votre répondeur.
- Le répondeur décroche, vous entendez le message sortant et un bip.
- Après le bip, appuyez longtemps sur " \* ". L'unité vous demandera d'entrer le code VIP
- Composez lentement le code VIP (par défaut : 123).
- Si le code VIP est incorrect, l'unité le confirmera et vous demandera de le ressaisir. Si le code VIP est correct et que l'unité a de nouveaux messages, elle commencera à annoncer le nombre de nouveaux messages et les lira également. Quand tous les messages sont lus, l'unité vous demandera d'appuyer sur " 5 " pour effacer les messages lus ou sur " 1 " pour entendre le menu principal.
- Si l'unité n'a aucun nouveau message, elle l'indiquera et vous demandera d'appuyer sur " 1 " pour le menu principal.

### **7.3.2 Menu principal**

Appuyez sur " 1 " pour relire le menu suivant :

- Pour lire tous les messages, appuyez sur " 2 ".
- Pour lire les nouveaux messages, appuyez sur " 3 "
- Pour sauter en arrière pendant les messages, appuyez sur " 4 "
- Pour effacer pendant les messages, appuyez sur " 5 "
- Pour sauter en avant pendant les messages, appuyez sur 6
- Pour activer / désactiver le répondeur, appuyez sur " 7 "
- Pour entendre le menu des messages sortants, appuyez sur " 8 "

- Pour régler un nouveau code de sécurité, appuyez sur " 9 "
- Pour régler la date et l'heure, appuyez sur " 0 "
- Pour entendre le menu principal, appuyez sur " 1 "



**Vous n'êtes pas obligé de lire le menu principal avant d'activer une fonction.**

### **7.3.3 Menu des messages sortants**

Appuyez sur " 8 " dans le menu principal. L'unité annoncera 'Outgoing message menu' suivi par le menu des messages sortants.

- Pour entendre le menu principal, appuyez sur " 1 "
- Pour entendre l'OGM, appuyez sur " 2 "
- Pour enregistrer 'answer and record OGM', appuyez sur " 3 "
- Pour enregistrer 'answer and only OGM', appuyez sur " 4 "
- Pour sélectionner 'answer and record OGM', appuyez sur 5
- Pour sélectionner 'answer and only OGM', appuyez sur " 6 "
- Pour entendre de nouveau le menu OGM, appuyez sur " 8 "
- Pour entendre de nouveau le menu principal, appuyez sur " 1 "

### **7.3.4 Régler le code de sécurité**

- Appuyez sur " 9 " dans le menu principal. L'unité vous demandera d'appuyer sur " \* " pour régler un nouveau code VIP.
- Appuyez sur " \* "
- Entrez le nouveau code sécurité après la tonalité.
- Appuyez sur # pour confirmer
- L'unité vous demandera d'appuyer sur " 1 " pour le menu principal.

### **7.3.5 Régler et vérifier la date et l'heure**

- Appuyez sur " 0 " dans le menu principal. L'unité vous demandera d'appuyer sur " \* " pour régler les nouvelles date/ heure.
- Appuyez sur " \* "
- Entrez les nouvelles date et heure, à l'aide du clavier numérique, après la tonalité.

**Le format de l'heure est le suivant x-hh-mm.**

**X = 1 pour le dimanche 7 pour le samedi**

**HH = heure (format 24 heures)**

**MM = minutes**

- Si la date et l'heure sont entrées correctement, l'unité annoncera le nouveau réglage.
- Si la date et l'heure sont entrées inexactement, l'unité vous demandera de ressaisir le jour/heure
- L'unité demandera d'appuyer sur " 1 " pour le menu principal.

## 8 Trouble shooting

Symptôme	Cause possible	Solution
Pas d'écran	Piles non-chargées	Vérifiez la position des piles.
		Rechargez les piles.
	combiné sur ARRET (OFF)	Branchez le combiné MARCHE (ON).
Pas de tonalité	Câble téléphonique mal connecté	Vérifiez la connexion du câble téléphonique.
	La ligne est occupée par un autre combiné	Attendez que l'autre combiné raccroche.
L'icône  clignote	combiné hors de portée	Rapprochez le combiné de la base.
	La base ne reçoit pas de courant	Vérifiez les connexions électriques à la base.
	Le combiné n'est pas enregistré dans la base	Procédez à l'enregistrement du combiné dans la base.
La base ou le combiné ne sonne pas	Le volume de la sonnerie est coupé ou faible	Réglez le volume de la sonnerie.
La tonalité est bonne, mais il n'y a pas de communication	Le mode de composition du numéro est incorrect	Réglez le mode de composition du numéro (pulsation/tonalité).
Impossible de transférer un appel vers le PABX	La fonction Flash Time est trop courte	Placez l'unité en mode de Flash Time long.
Le téléphone ne réagit pas à l'activation des touches	Erreur de manipulation	Enlevez les piles et remettez-les en place.

## 9 Garantie

### 9.1 Période de garantie

Les appareils bénéficient d'une période de garantie de 36 mois. La période de garantie prend effet le jour de l'achat du nouvel appareil. Il n'y a aucune garantie sur les piles standard ou rechargeables (de type AA/AAA). Les accessoires et les défauts qui ont un effet nuisible sur le fonctionnement ou la valeur de l'appareil ne sont pas couverts. La garantie s'applique uniquement sur présentation du reçu d'achat original ou une copie de celui-ci sur lequel figurent la date de l'achat et le modèle de l'appareil.

### 9.2 Mise en œuvre de la garantie

Tout appareil défectueux doit être retourné à un centre de service après-vente agréé, accompagné d'un ticket d'achat valable et d'une fiche de service dûment complétée.



En cas de panne pendant la période de garantie, le centre de service après-vente réparera gratuitement les dysfonctionnements dus à un vice de matière ou de fabrication, en réparant ou en remplaçant les pièces ou les appareils défectueux. En cas de remplacement, la couleur et le modèle peuvent être différents de ceux de l'appareil acheté initialement. La date d'achat initiale détermine le début de la période de garantie. La période de garantie n'est pas prolongée si l'appareil est remplacé ou réparé par le centre de service après-vente.

### 9.3 Exclusions de garantie

Les dommages et les pannes causés par un mauvais traitement ou une utilisation incorrecte et les dommages qui résultent de l'utilisation de pièces et d'accessoires non originaux ne sont pas couverts par la garantie.

La garantie ne couvre pas les dommages causés par des éléments extérieurs tels que la foudre, l'eau et le feu, ni les dommages provoqués par le transport.

Aucune garantie ne pourra être invoquée si le numéro de série indiqué sur les appareils a été modifié, supprimé ou rendu illisible. Aucune garantie ne peut non plus être invoquée si l'appareil a été réparé ou modifié par l'acheteur.

Cet appareil doit être utilisé avec des piles rechargeables uniquement. Si vous voulez remplacer les piles fournies avec l'appareil, veuillez vérifier que les piles que vous utilisez sont adaptées et rechargeables. N'utilisez PAS de piles alcalines dans les combinés. Si vous utilisez des piles alcalines et que vous placez le combiné sur la base, les piles vont chauffer et risquent d'exploser. Le fabricant ne sera pas tenu responsable des dommages provoqués et ceux causés sur l'appareil ne seront pas pris en charge par la garantie. Toutes les réparations seront à vos frais.

## 10 Caractéristiques techniques

- Standard: DECT (Digital Enhanced Cordless Telecommunications)  
GAP (Generic Access Profile)
- Gamma de fréquences: 1880 MHz à 1900 MHz
- Nombre de canaux: 120 canaux duplex
- Modulation: GFSK
- Encodage de la parole: 32 kbit/s
- Puissance d'émission: 10 mW (puissance moyenne par canal)
- Portée: max. 300 m en zone dégagée /10-50 à l'intérieur d'immeubles
- Alimentation électrique de la base: 230 V / 50 Hz pour la base
- Piles pour le combiné: 2 piles rechargeables AAA, NiMh 550mAh
- Autonomie du combiné: 200 heures en standby
- Temps de conversation: 10 heures
- Durée de la charge: 6-8 heures
- Température de l'environnement: +5°C to +45 °C
- Composition du numéro: Pulsation/tonalité (IMV/MFV)
- Temps Flash: 100 ou 250 ms

## Sicherheitshinweise

- Verwenden Sie nur das mitgelieferte Steckernetzgerät. Keine fremden Adapter verwenden, die Akkuzellen können sonst beschädigt werden.
- Legen Sie nur, aufladbare Akkus des gleichen Typs ein. Verwenden Sie auf keinen Fall normale nicht aufladbare Batterien. Wiederaufladbare Akkus richtig gepolt einlegen (Hinweisschild ist in den Akkufächern des Mobilteils angebracht).
- Berühren Sie nicht die Lade- und Steckerkontakte mit spitzen oder metallischen Gegenständen.
- Medizinische Geräte können in ihrer Funktion beeinflusst werden.
- Das Mobilteil kann in Hörgeräten einen unangenehmen Brummtton verursachen.
- Die Basisstation nicht in feuchten Räumen und nicht weniger als 1,5 m entfernt von einer Wasserstelle aufstellen. Das Mobilteil nicht mit Wasser in Berührung bringen.
- Nutzen Sie das Telefon nicht in explosionsgefährdeten Umgebungen.
- Entsorgen Sie Akkus und Telefon umweltgerecht.
- Da bei Stromausfall das Telefonieren mit diesem Gerät nicht möglich ist, verwenden Sie bitte im Falle eines Notrufes ein Telefon, das Netzstrom unabhängig ist, also z.B. ein Handy.

## Hinweise zum Umweltschutz



Dieses Produkt darf am Ende seiner Lebensdauer nicht über den normalen Haushaltsabfall entsorgt werden, sondern muss an einem Sammelpunkt für das Recycling von elektrischen und elektronischen Geräten abgegeben werden. Das Symbol auf dem Produkt, der Gebrauchsanleitung oder der Verpackung weist darauf hin.

Die Werkstoffe sind gemäß ihrer Kennzeichnung wiederverwertbar. Mit der Wiederverwendung, der stofflichen Verwertung oder anderen Formen der Verwertung von Altgeräten leisten Sie einen wichtigen Beitrag zum Schutze unserer Umwelt. Bitte erfragen Sie bei der Gemeindeverwaltung die zuständige Entsorgungsstelle.

## Reinigen

Wischen Sie das Telefon mit einem leicht feuchtigen Tuch oder mit einem Antistatiktuch ab. Niemals Reinigungsmittel oder gar aggressive Lösungsmittel verwenden.

Kompatibel für den analogen telefonanschluss.

Die Übereinstimmung des Gerätes mit den grundlegenden Anforderungen der R&TTE-Directive ist durch das CE-Kennzeichen bestätigt.



Dieses Gerät darf nur mit Akkus betrieben werden. Wenn Sie das Mobilteil mit nicht wiederaufladbaren Batterien bestücken und es auf die Basisstation stellen, wird das Mobilteil beschädigt und fällt nicht unter die Garantie.

# 1 Tasten/LED

## 1.1 Handapparat und Basisstation OGATECH OG-T700

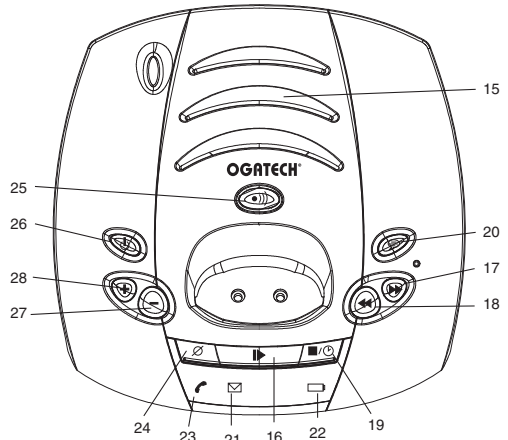
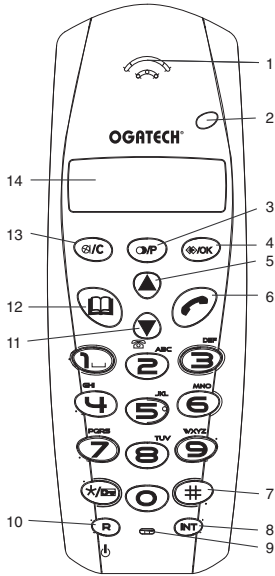

- |  |  |
|--|--|
| 1. Hörmuschel  | 15. Lautsprecher                           |
| 2. Handgerät Anzeige-LED (Leuchtdiode)                                 | 16. Abspielen/Pausentaste                  |
| 3. Wahlwiederholungs-/Pausentaste $\square/P$                          | 17. Vorwärts springen                      |
| 4. Menu/OK-Taste $\rightarrow/OK$                                      | 18. Rückwärts springen/Memo-Taste          |
| 5. Nach-oben-Taste $\blacktriangle$                                    | 19. Stopp/Uhr-Taste                        |
| 6. Verbindungstaste $\hookrightarrow$                                  | 20. Ausgehende Nachricht                   |
| 7. Dreierkonferenz (Konferenz) $\#$                                    | 21. LED-Anzeige neue Nachricht             |
| 8. Interner Anruf Taste <b>INT</b>                                     | 22. Ladeanzeige (Leuchtdiode)              |
| 9. R-Taste: Rückfrage <b>R</b> /Taste AN/AUS $\downarrow$              | 23. Stromanzeige LED für eingehende Anrufe |
| 10. Nach-unten-Taste $\blacktriangledown$ / Anrufliste-Taste $\square$ | 24. Löschtaste                             |
| 11. Telefonbuch $\square$  | 25. Paging-Taste $\rightarrow$             |
| 12. Mute-(Stummschaltung)/Löschtaste $\square/C$                       | 26. Anrufbeantworter AN/AUS                |
| 13. Display  | 27. Lautstärke Basisstation verringern     |
|  | 28. Lautstärke Basisstation erhöhen        |

## 1.2 Ladegerät OGATECH OG-T700

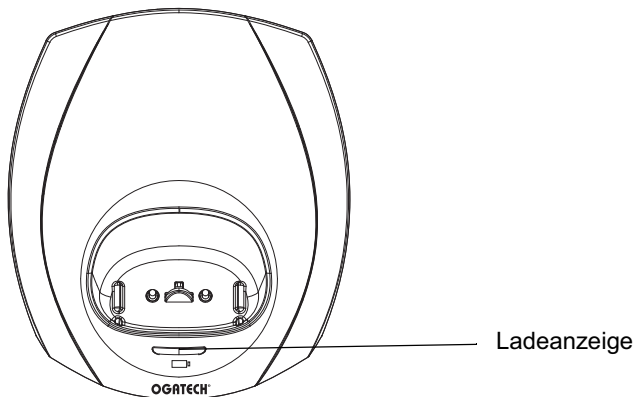

## 1.3 Display

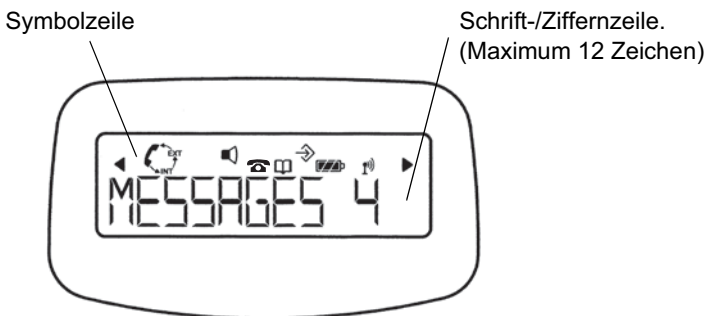

Zu jeder Funktion gehört ein Symbol

<b>Symbol:</b>	<b>Bedeutung:</b>
	Sie sind in Verbindung
<b>EXT</b>	Sie führen ein externes Gespräch
<b>INT</b>	Sie führen ein internes Gespräch
	Neue Nummern in der Anrufliste
	Anruf wurde abgefragt
	Anruf wurde nicht abgefragt
	Sie öffnen Ihr Telefonbuch.
	Sie befinden sich im Menü.
	Anzeige wiederaufladbare Batterien 1 Abschnitt: schwach, 2 Abschnitte: mittel, 3 Abschnitte: voll
	Die Antenne zeigt die Qualität des Empfangs an. Die Antenne blinkt, wenn das Handgerät bei der Basisstation nicht angemeldet ist oder Außerhalb des Bereich ist.
	Tastenfeld gesperrt
	Zeigt an, dass die angezeigte Nummer länger als der Bildschirm ist (12 Ziffern)

### 1.3.1 Standby display

Im Stand-by-Modus zeigt das Handgerät die Zeit und die Nummer des Handgeräts an:

12-05 HS4

## 1.4 Handgerät-Anzeige (LED)

Das LED des Handgeräts hat die folgende Funktion:

- AN, wenn eine externe Verbindung besteht
- AUS, wenn sich alle Handgeräte im Stand-by-Modus befinden
- Blinkt auf allen Handgeräten, wenn ein Anruf eingeht

## 2 Installation des telefons

### 2.1 Anschlüsse

Rückseite des Base OGATECH OG-T700

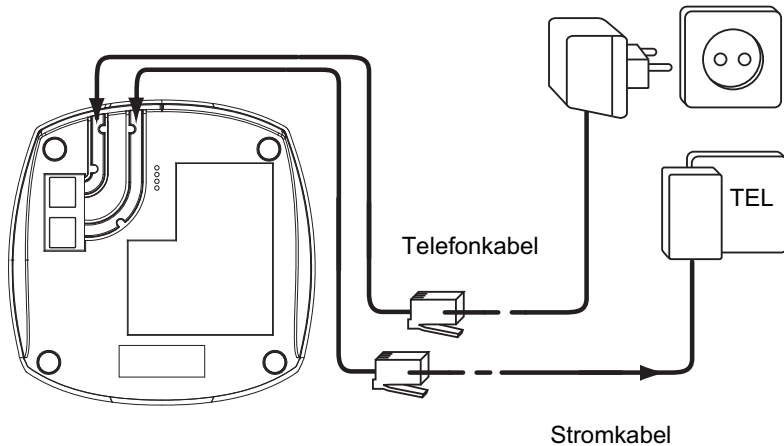

Rückseite des Ladeteil OGATECH OG-T700

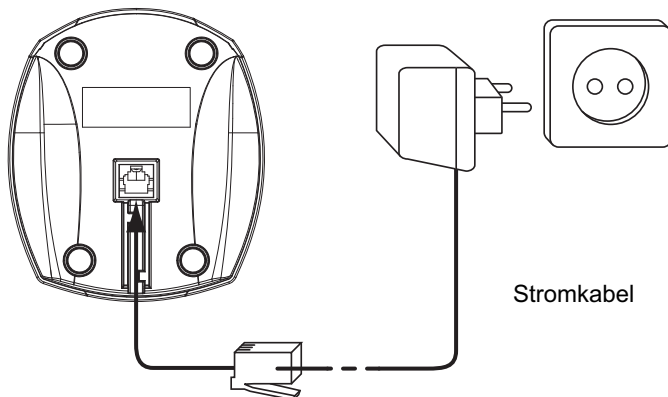

## 2.2 Wiederaufladbare Batterien



**Bevor Sie Ihr OGATECH OG-T700 zum ersten Mal verwenden, müssen Sie erst dafür sorgen, dass die Batterien 6-8 Stunden lang aufgeladen werden. Wenn Sie das nicht tun, funktioniert das Gerät nicht optimal.**

Zum Austausch oder Einlegen der wiederaufladbaren Batterien:

1. Schieben Sie die Abdeckung nach unten und heben Sie sie dann an.
2. Legen Sie die Batterien ein. **Achten Sie auf die Polarität (+ und -).**
3. Schließen Sie das Batteriefach wieder.

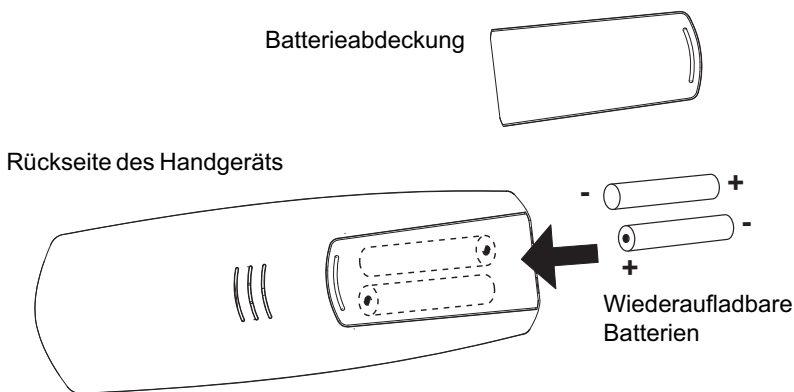



**Die maximale Funktionszeit der Batterien ist ungefähr 200h und die maximale Sprechdauer ist 10 Stunden! Mit der Zeit werden die Batterien schneller leer sein. Die Batterien müssen dann ersetzt werden. Sie können in jedem Elektrogeschäft neue Batterien kaufen (2 wiederaufladbare Batterien, Typ AAA NiMH)!**

## 3 Verwendung des Telefons

### 3.1 Wahl der Menüsprache

1. Öffnen Sie das Menü durch Betätigen der Taste ⇄/OK
2. Selektieren Sie mit den Nach-oben-▲ oder Nach-unten-▼ Pfeiltasten MOBILTEIL
3. Drücken Sie auf OK Taste
4. Selektieren Sie mit den Nach-oben-▲ oder Nach-unten-▼ Pfeiltasten SPRACHE (LANGUAGE)
5. Drücken Sie auf OK Taste
6. Selektieren Sie mit den Nach-oben-▲ oder Nach-unten-▼ Pfeiltasten die Sprache Ihrer Wahl.
7. Drücken Sie zum Bestätigen auf OK oder auf □-Taste um zum vorigen Menü zurückzukehren

## 3.2 Handgerät AN/AUS

- Handgerät anschalten: Drücken Sie die  Taste am Handapparat. Das Handgerät sucht die Basisstation.
- Handgerät ausschalten: Drücken Sie  2 Sekunden lang. Das Display geht AUS.

## 3.3 Einen Anruf annehmen



Wenn das Handgerät klingelt, drücken Sie  um den Anruf anzunehmen. Sie sind dann mit Ihrem Anrufer verbunden. Wenn sich das Handgerät auf der Basisstation befindet und das Telefon klingelt, müssen Sie nur das Handgerät aufnehmen, um den Anruf anzunehmen (wenn die Option Automatisches Annehmen eingeschaltet ist: Siehe 4.9).

## 3.4 Extern Telefonieren

### 3.4.1 Normales Wählen:

1. Drücken Sie 
2. Geben Sie die Telefonnummer ein

### 3.4.2 Blockwählen:

1. Wählen Sie die Nummer
  2. Drücken Sie 
- Zum Korrigieren der Nummer verwenden Sie die Taste /C um eine eingegebene Ziffer zu löschen.

## 3.5 Intern Telefonieren

1. Drücken Sie INT Taste
2. Geben Sie die Nummer des internen Handgerätes ein (1 bis 5)

## 3.6 Internes Weiterleiten eines externen Anrufs

Wenn Sie einen externen Anruf zu einem anderen Handgerät weiterschalten möchten:

1. Drücken Sie während eines Gesprächs INT Taste
2. Wählen Sie die Nummer des internen Handgerätes, der externe Anrufer ist dann in der Warteschleife.
3. Wenn das andere Handgerät annimmt, drücken Sie  zum Auflegen und übertragen so den Anruf.

Wenn der interne Gesprächspartner nicht annimmt, drücken Sie erneut INT, um den externen Anrufer wieder zu übernehmen.

## 3.7 Konferenzschaltung

Nur möglich, wenn mehr als ein Handgerät auf der Basisstation angemeldet ist!!

Sie können gleichzeitig mit einem internen und einem externen Gesprächspartner sprechen. Wenn Sie mit einem externen Anrufer verbunden sind:

1. Drücken Sie INT Taste
2. Geben Sie die Nummer des internen Handgerätes ein, das Sie anrufen möchten

3. Wenn der interne Gesprächspartner aufnimmt, betätigen Sie die Taste # und lassen Sie sie eingedrückt
4. Wenn der interne Gesprächspartner nicht aufnimmt, drücken Sie erneut INT, um den externen Anrufer wieder zu übernehmen.

### 3.8 Anzeige der Gesprächsdauer

Die Gesprächsdaueranzeige wird nach 15 Sekunden in Minuten – Sekunden angezeigt: "00-20"

Am Ende jedes Anrufs wird 5 Sekunden lang die Gesamtanrufdauer angezeigt.

### 3.9 Stummschaltung (mute)

Es ist möglich, das Mikrofon während eines Gesprächs auszuschalten.

Wenn Sie während des Gesprächs Taste  betätigen, wird das Mikrofon deaktiviert und Sie können frei sprechen ohne, dass Sie von dem Gesprächspartner am anderen Ende gehört werden.

Es wird STUMM (MUTE) angezeigt.

Drücken Sie  erneut um zum normalen Modus zurückzukehren.

### 3.10 Pausentaste

Wenn Sie eine Nummer eingeben, können Sie eine Pause zwischen zwei Ziffern einfügen, indem Sie 2 Sekunden lang die Wahlwiederholungs-/Pausentaste  drücken.

### 3.11 Rufnummernanzeige

Die Rufnummernanzeige ist nur verfügbar, wenn Sie diesen Service (CLIP) bei Ihrem Telefonanbieter abonniert haben.

Wenn Sie einen externen Anruf erhalten, erscheint die Telefonnummer des Anrufers im Display, wenn das Telefon klingelt.

Der Anrufer kann mit seinem Namen identifiziert werden, wenn das Netzwerk diesen mitschickt oder der Anrufer im Telefonbuch gespeichert ist.

Die Rufnummernanzeige wird nach 15 Sekunden von der Gesprächsdaueranzeige ersetzt.

Die Rufnummernanzeige (Name und Telefonnummer) kann nach dieser Zeit durch mehrmaliges Betätigen der OK-Taste aktiviert werden.

#### 3.11.1 Anrufliste

Ihr Telefon speichert eine Liste der 40 zuletzt eingegangenen Anrufe. Diese Funktion ist nur erhältlich, wenn Sie die Rufnummernanzeige abonniert haben. Die eingegangenen Anrufe werden über ihre Telefonnummer oder ihren Namen in der selben Art und Weise wie bei der Rufnummernanzeige identifiziert.

Das Vorhandensein von neuen/nicht angenommenen Anrufen wird durch das blinkende -Symbol im Display angezeigt. Zum Befragen der Anrufliste:

1. Drücken Sie . Wenn keine Anrufe in der Liste gespeichert sind, erscheint LEER (EMPTY).
2. Durchsuchen Sie die Einträge mit den Nach-oben-▲ oder Nach-unten-▼ Pfeiltasten. Die Namen der Anrufer werden angezeigt, wenn der Name vom Netzwerk



- mitgeschickt wurde oder im Telefonbuch gespeichert ist. Wenn dies ☺ angezeigt wird, wurde der Anruf abgefragt. Wenn dies ⚠ angezeigt wird, wurde der Anruf nicht abgefragt. Wenn Sie das Ende der Liste erreicht haben, hören Sie einen Piepton.
3. Wenn Sie OK drücken, wird die Telefonnummer angezeigt. Beachten Sie: wenn die Telefonnummer länger als 12 Ziffern ist, müssen Sie nochmals auf OK drücken, um die vollständige Nummer angezeigt zu bekommen.
  4. Drücken Sie erneut OK um Zeit und Datum des eingehenden Anrufs angezeigt zu bekommen.
  5. Ein nochmaliges Drücken von OK gibt Ihnen die Möglichkeit, diesen Eintrag in das Telefonbuch zu speichern, sofern er nicht schon enthalten ist:
    - Drücken Sie OK, wenn im Display 'HINZUFUEGEN' (ADD) (Addieren) angezeigt wird. Geben Sie den Namen ein oder verändern Sie ihn, dann drücken Sie OK. Geben Sie die Telefonnummer ein oder ändern Sie diese, dann drücken Sie OK. Mit Hilfe der Nach-oben-/Nach-unten-Tasten wählen Sie den Anrufton (1-5) aus, der ertönt, sobald diese Rufnummer Sie anruft. Danach drücken Sie OK und der Eintrag wird im Telefonbuch abgespeichert.
  6. Um einen Anrufer zurückzurufen, müssen Sie nur die Taste ⏪ drücken, wenn sein Name oder seine Telefonnummer angezeigt wird.

Wenn ein Anrufer im Adressbuch steht, wird er anhand seines Namens in der Liste der nicht angenommenen Anrufe identifiziert.

### **3.11.2 Löschen eines oder aller Anruflisteneinträge**

Sie können jeden Eintrag einzeln oder alle Einträge auf einmal löschen:

- Beim Durchblättern der Anrufe drücken Sie:
  - einmal kurz die Mikrofonstummschalttaste ☺/C, um diesen einen Anruf zu löschen. Im Display erscheint nun 'LÖSCHEN' (DELETE).
  - die Mikrofonstummschalttaste ☺/C länger ( ca. 2 Sek. ), um alle Einträge zu löschen: Im Display erscheint nun 'ALLE LÖSCHEN' (DELETE ALL).
- Drücken Sie OK, um diesen bzw. alle Einträge zu löschen oder ☺/C, um den Löschvorgang abzubrechen.

## **3.12 Wahlwiederholungsspeicher**

Ihr Telefon speichert eine Liste der 10 letzten Anrufe (mit 20 Ziffern), die Sie getätigt haben; Die angerufenen Gesprächspartner werden über ihre Telefonnummer oder ihren Namen identifiziert, wenn sie im Telefonbuch gespeichert sind.

Um die Wahlwiederholungsliste zu öffnen:



1. Drücken Sie ☉ Taste
2. Durchsuchen Sie die Einträge mit den Nach-oben-▲ oder Nach-unten-▼ Pfeiltasten.
3. Um den ausgewählten Gesprächspartner anzurufen müssen Sie nur die ⏪ Taste betätigen, wenn seine Telefonnummer oder sein Name angezeigt wird.



**Wenn der Name angezeigt wird können Sie zwischen Namen und Telefonnummer wechseln, indem Sie die OK-Taste drücken!**

### 3.13 Eine Nummer aus dem Telefonbuch anrufen

Wenn Sie einen Gesprächspartner anrufen möchten, dessen Namen Sie im Telefonbuch gespeichert haben:

1. Drücken Sie  Taste um das Telefonbuch zu öffnen
2. Drücken Sie den ersten Buchstaben des Namens. Der erste Name, der mit diesem Buchstaben oder dem nächsten Buchstaben im Alphabet beginnt, wird angezeigt.
3. Überlaufen Sie die Liste der Namen mit den Nach-oben-▲ oder Nach-unten-▼ Pfeiltasten. Die Liste wird in alphabetischer Reihenfolge überlaufen.
4. Drücken Sie  um die Nummer des Gesprächspartners zu wählen, die angezeigt wird.

Um vor dem Wählen die Nummer zu sehen, führen Sie die oben genannten Schritte 1 bis 3 aus und drücken Ok.

### 3.14 Verwendung der alphanumerischen Tastatur

Sie können mit Ihrem Telefon ebenfalls alphanumerische Zeichen eingeben. Das wird benötigt zum Eingeben von Namen in das Adressbuch, zum Eingeben eines Namens für ein Handgerät, ...

Zur Auswahl eines Buchstabens drücken Sie die entsprechende Taste so oft, wie notwendig. So müssen Sie zum Eingeben von 'A' einmal die Taste '2' drücken, zum Eingeben von 'B' zweimal die Taste '2' drücken und so weiter. Um 'A' und dann B nacheinander einzugeben, selektieren Sie erst 'A', warten dann, bis der Cursor auf die nächste Stelle springt und drücken dann zweimal '2'.

Zum Einfügen eines Leerzeichens drücken Sie 1.

Um einen Strich einzufügen, drücken Sie zweimal '1'.

Die folgenden Zeichen sind auf der Tastatur verfügbar:

	<b>Erstes Drücken</b>	<b>Zweites Drücken</b>	<b>Drittes Drücken</b>	<b>Viertes Drücken</b>	<b>Fünftes Drücken</b>
1	Leerzeichen	-	1		
2	A	B	C	2	
3	D	E	F	3	
4	G	H	I	4	
5	J	K	L	5	
6	M	N	O	6	
7	P	Q	R	S	7
8	T	U	V	8	
9	W	X	Y	Z	9

### 3.15 Verwendung des Menüs

Mit unserem benutzerfreundlichen Menü sind viele Telefonfunktionen zugänglich.

1. Zum Öffnen des Menüs drücken Sie ↵/OK Taste
2. Durchsuchen Sie die Auswahlmöglichkeiten durch Verwendung der Nach-oben-▲ oder Nach-unten-▼ Pfeiltasten, die Auswahlmöglichkeiten bewegen sich in einer Schleife (Sie kehren nach der letzten zur ersten zurück).
3. Um eine Auswahl zu bestätigen, drücken Sie OK Taste
4. Um zum vorigen Menü zurückzukehren, drücken Sie Ⓜ/C.

## 4 Persönliche Einstellungen



**Jede Programmierung wird am Ende mit einem doppelten oder einzelnen langen Piepton bestätigt. Ein doppelter Piepton bestätigt die Gültigkeit Ihrer Wahl. Ein langer Piepton bedeutet, dass die Änderung nicht gültig ist.**

### 4.1 Einstellen der Klingellautstärke

#### 4.1.1 Handapparate- Klingellautstärke Externe/Interne Anrufe

Die Klingellautstärke des Handapparats bei externen und internen Anrufen kann unterschiedlich eingestellt werden:

1. Öffnen Sie das Menü durch Betätigen der Taste ↵/OK
2. Selektieren Sie mit den Nach-oben-▲ oder Nach-unten-▼ Pfeiltasten 'MOBILTEIL'
3. Drücken Sie auf OK Taste
4. Selektieren Sie mit den Nach-oben-▲ oder Nach-unten-▼ Pfeiltasten 'INT RUF LAUT' (INT RING VOL) oder 'EXT RUF LAUT' (EXT RING VOL)
5. Drücken Sie auf OK Taste
6. Selektieren Sie die gewünschte Lautstärke (AUS oder 1 bis 5)
7. Drücken Sie auf OK um zu Bestätigen oder auf Ⓜ/C Taste um zum vorigen Menü zurückzukehren.

#### 4.1.2 Klingellautstärke der Basisstation

1. Öffnen Sie das Menü durch Betätigen der Taste ↵/OK
2. Selektieren Sie mit den Nach-oben-▲ oder Nach-unten-▼ Pfeiltasten 'EINSTELLUNG' (SETUP)
3. Drücken Sie auf OK Taste
4. Selektieren Sie mit den Nach-oben-▲ oder Nach-unten-▼ Pfeiltasten BASIS LAUT (Base VOL)
5. Drücken Sie auf OK Taste
6. Selektieren Sie die gewünschte Lautstärke (AUS oder 1 bis 5)
7. Drücken Sie auf OK um zu Bestätigen oder auf Ⓜ/C Taste um zum vorigen Menü zurückzukehren.

## 4.2 Auswahl der Klingelmelodie

Die Basisstation und jedes Handgerät können mit verschiedenen Klingelmelodien klingeln. Die Handgeräte können mit verschiedenen Melodien klingeln, je nachdem, ob der eingehende Anruf ein interner oder externer Anruf ist.

### 4.2.1 Melodie der Basisstation

1. Öffnen Sie das Menü durch Betätigen der Taste ⇄/OK
2. Selektieren Sie mit den Nach-oben-▲ oder Nach-unten-▼ Pfeiltasten 'EINSTELLUNG' (SETUP)
3. Drücken Sie auf OK Taste
4. Selektieren Sie mit den Nach-oben-▲ oder Nach-unten-▼ Pfeiltasten 'BASIS MELODY' (BASE MEL)
5. Drücken Sie auf OK Taste
6. Selektieren Sie die Melodie Ihrer Wahl (1 bis 5)
7. Drücken Sie auf OK um zu Bestätigen oder auf Ⓜ/C Taste um zum vorigen Menü zurückzukehren.

### 4.2.2 Melodie des Handgeräte, externer Anruf

1. Öffnen Sie das Menü durch Betätigen der Taste ⇄/OK
2. Selektieren Sie mit den Nach-oben-▲ oder Nach-unten-▼ Pfeiltasten 'MOBILTEIL'
3. Drücken Sie auf OK Taste
4. Selektieren Sie mit den Nach-oben-▲ oder Nach-unten-▼ Pfeiltasten 'EXT MELODIE' (EXT MELODY)
5. Drücken Sie auf OK Taste
6. Selektieren Sie die Melodie Ihrer Wahl (1 bis 10)
7. Drücken Sie auf OK um zu Bestätigen oder auf Ⓜ/C Taste um zum vorigen Menü zurückzukehren.

### 4.2.3 Melodie des Handgeräte, interner Anruf

1. Öffnen Sie das Menü durch Betätigen der Taste OK
2. Selektieren Sie mit den Nach-oben-▲ oder Nach-unten-▼ Pfeiltasten 'MOBILTEIL'
3. Drücken Sie auf OK Taste
4. Selektieren Sie mit den Nach-oben-▲ oder Nach-unten-▼ Pfeiltasten 'INT MELODIE' (INT MELODY)
5. Drücken Sie auf OK Taste
6. Selektieren Sie die Melodie Ihrer Wahl (1 bis 10)
7. Drücken Sie auf OK um zu Bestätigen oder auf Ⓜ/C Taste um zum vorigen Menü zurückzukehren.

## 4.3 Lautsprecherlautstärke während eines Anrufs

Drücken Sie während des Gesprächs die Nach-oben-▲ oder Nach-unten-▼ Pfeiltasten, um die Lautstärke entsprechend einzustellen.

## 4.4 Aktivieren/Deaktivieren von Pieptönen

Die Handgeräte können Pieptöne von sich geben, wenn eine Taste gedrückt wird, wenn die Batterien leer sind und wenn das Handgerät außerhalb der Reichweite ist.

#### **4.4.1 Tastenton AN/AUS**

1. Öffnen Sie das Menü durch Betätigen der Taste ↵/OK
2. Selektieren Sie mit den Nach-oben-▲ oder Nach-unten-▼ Pfeiltasten 'MOBILTEIL'
3. Drücken Sie auf OK Taste
4. Selektieren Sie mit den Nach-oben-▲ oder Nach-unten-▼ Pfeiltasten 'TOENE'
5. Drücken Sie auf OK Taste
6. Selektieren Sie mit den Nach-oben-▲ oder Nach-unten-▼ Pfeiltasten 'TASTENTON' (KEYTONE)
7. Drücken Sie auf OK Taste
8. Selektieren Sie zum Aktivieren der Tastentöne (EIN) und zum Deaktivieren (AUS)
9. Drücken Sie zum Bestätigen auf OK.

#### **4.4.2 Batterie fast leer**

Gehen Sie wie oben genannt vor, aber selektieren Sie bei Punkt 6 'AKKU LEER' (LOW BATT) anstatt 'TASTENTON' (KEYTONE).

#### **4.4.3 Handgerät außer Reichweite**

Gehen Sie wie oben genannt vor, aber selektieren Sie bei Punkt 6 'REICHWEITE' (OUTRANGE) anstatt TASTENTON (KEYTONE)".

### **4.5 Handgerät einen Namen geben**

Diese Funktion ermöglicht Ihnen, jedes Handgerät zu personalisieren.

1. Öffnen Sie das Menü durch Betätigen der Taste ↵/OK
2. Selektieren Sie mit den Nach-oben-▲ oder Nach-unten-▼ Pfeiltasten 'MOBILTEIL'
3. Drücken Sie auf OK Taste
4. Selektieren Sie mit den Nach-oben-▲ oder Nach-unten-▼ Pfeiltasten NAME
5. Drücken Sie auf OK Taste
6. Geben Sie den Namen ein
7. Drücken Sie zum Bestätigen auf OK

Beim Eingeben des Namens können Sie ein Zeichen löschen, indem Sie  Taste betätigen und wenn Sie das Menü verlassen möchten, ohne irgendwelche Änderungen zu übernehmen, halten Sie die Taste eingedrückt.

### **4.6 Den PIN-Code ändern**

Einige Funktionen sind nur für Benutzer zugänglich, die den PIN-Code kennen. Dieser PIN-Code ist standardmäßig auf 0000 eingestellt.

Um den PIN-Code zu ändern:

1. Öffnen Sie das Menü durch Betätigen der Taste ↵/OK
2. Selektieren Sie mit den Nach-oben-▲ oder Nach-unten-▼ Pfeiltasten 'EINSTELLUNG' (SETUP)
3. Drücken Sie auf OK Taste
4. Selektieren Sie mit den Nach-oben-▲ oder Nach-unten-▼ Pfeiltasten 'PINCODE'
5. Drücken Sie auf OK Taste

6. Geben Sie den alten vierstelligen PIN-Code ein.
7. Drücken Sie auf OK Taste
8. Geben Sie den neuen vierstelligen PIN-Code ein
9. Drücken Sie auf OK Taste
10. Geben Sie den neuen PIN-Code ein zweites Mal ein
11. Drücken Sie zum Bestätigen auf OK

#### 4.7 Den Wählmodus einstellen

Es gibt zwei Wählmodusarten:

- MFV/DTMF/TONWAHL (die meisten üblichen Anlagen)
- Impulswahl IWV (für ältere Anlagen)

Zum Ändern des Wählmodus:

1. Öffnen Sie das Menü durch Betätigen der Taste ⇄/OK
2. Selektieren Sie mit den Nach-oben-▲ oder Nach-unten-▼ Pfeiltasten 'EINSTELLUNG' (setup)
3. Drücken Sie auf OK Taste
4. Selektieren Sie mit den Nach-oben-▲ oder Nach-unten-▼ Pfeiltasten MFV-IWV (DIALMODE)
5. Drücken Sie auf OK Taste
6. Selektieren Sie mit den Nach-oben-▲ oder Nach-unten-▼ Pfeiltasten den Wahlmöglichkeiten nur "IWV" oder "MFV".
7. Drücken Sie zum Bestätigen auf OK

#### 4.8 Flash-Zeit

1. Öffnen Sie das Menü durch Betätigen der Taste ⇄/OK
2. Selektieren Sie mit den Nach-oben-▲ oder Nach-unten-▼ Pfeiltasten 'EINSTELLUNG' (setup)
3. Drücken Sie auf OK Taste
4. Selektieren Sie mit den Nach-oben-▲ oder Nach-unten-▼ Pfeiltasten 'FLASHZEIT' (RECALL)
5. Wählen Sie FLASH 1 (RECALL 1) für eine kurze Flash-Zeit (100ms) oder FLASH 2 (RECALL 2) für eine lange Flash-Zeit (250ms)

#### 4.9 Automatisches annehmen

Wenn ein Anruf eingeht und das Handgerät sich auf der Basisstation befindet, nimmt das Telefon automatisch den Anruf an. Das ist die Standardeinstellung. Sie kann aber auch ausgeschaltet werden:

1. Öffnen Sie das Menü durch Betätigen der Taste ⇄/OK
2. Selektieren Sie mit den Nach-oben-▲ oder Nach-unten-▼ Pfeiltasten 'MOBILTEIL'
3. Drücken Sie auf OK Taste
4. Selektieren Sie mit den Nach-oben-▲ oder Nach-unten-▼ Pfeiltasten 'AUTO ANNAHME' (Auto ans)
5. Selektieren Sie EIN (ON) (für automatisches Annehmen) oder AUS (OFF)
6. Drücken Sie auf OK Taste

## 4.10 Reset

Es ist möglich das Telefon in die Standardkonfiguration zurückzusetzen. Das ist die Konfiguration, die installiert war, als Sie das Telefon erworben haben.

Zum Zurücksetzen der Standardeinstellungen:

1. Öffnen Sie das Menü durch Betätigen der Taste ↵/OK
2. Selektieren Sie mit den Nach-oben-▲ oder Nach-unten-▼ Pfeiltasten 'EINSTELLUNG' (SETUP)
3. Drücken Sie auf OK Taste
4. Selektieren Sie mit den Nach-oben-▲ oder Nach-unten-▼ Pfeiltasten 'WERKEINST' (DEFAULT)
5. Drücken Sie auf OK Taste
6. Geben Sie den vierstelligen PIN-Code ein (Standard =0000). Drücken Sie OK.
7. Drücken Sie noch einmal OK zum Bestätigen

### DIE WERKSEINSTELLUNGEN SIND:

Batterie schwach Piepton	AN
Außer Reichweite Warnpiepton	AUS
Tastenton	AN
Automatische Anrufbeantwortung	AN
Anrufton intern	1
Lautstärke intern	3
Anrufton extern	3
Lautstärke extern	3
Hörerlautstärke	3
Telefonbuch	leer
Anrufliste	leer
Wahlwiederholungsliste	leer
Pin Nummer	0000
Wahlverfahren	MFV
Tastensperre	AUS



**Zurücksetzen zu den Standardeinstellungen löscht alle Einträge im Telefonbuch und im Gesprächsprotokoll. Auch der PIN-Code wird wieder auf 0000 eingestellt.**

## 4.11 Die Tastensperre

Das Tastenfeld kann gesperrt werden, um zu verhindern, dass Einstellungen verändert oder Rufnummern gewählt werden. Das ☞- Symbol erscheint im Display, wenn das Tastenfeld gesperrt ist.

**4.11.1 Sperren des Tastenfelds im Menü**

1. Rufen Sie das Menü mit der Taste ↵/OK auf
2. Blättern Sie mit Hilfe der Hoch▲ und Runter▼-Tasten bis zu 'MOBILTEIL' (Handappart)
3. Drücken Sie OK
4. Wählen Sie 'TASTENSPERRE' (KEY LOCK) mit Hilfe der Hoch▲ und Runter▼-Tasten
5. Drücken Sie OK, um das Tastenfeld zu sperren

**4.11.2 Sperren des Tastenfelds mit der \*-Taste (Schnellsperrung)**

Drücken und halten Sie die \*-Taste für 3 Sekunden gedrückt. Das Tastenfeld ist gesperrt.

**4.11.3 Entsperren des Tastenfelds**

1. Drücken Sie irgendeine Taste
2. Im Display erscheint '\* DRUECKEN' (PRESS \*)
3. Drücken Sie die \*-Taste innerhalb von 3 Sekunden Kurz, um das Tastenfeld zu entsperren

**4.12 Uhr einstellen**

1. Öffnen Sie das Menü indem Sie auf ↵/OK drücken
2. Selektieren Sie MOBILTEIL mithilfe der Tasten ▲ und ▼.
3. Drücken Sie auf OK.
4. Selektieren Sie 'UHR EINST' (Clock Set) mithilfe der Tasten ▲ und ▼.
5. Drücken Sie auf OK.
6. Geben Sie die aktuelle Zeit ein (24-Stunden-Format).
7. Drücken Sie auf OK.

**4.13 Alarm einstellen**

1. Öffnen Sie das Menü indem Sie auf ↵/OK drücken
2. Selektieren Sie MOBILTEIL mithilfe der Tasten ▲ und ▼.
3. Drücken Sie auf OK.
4. Selektieren Sie 'WECKER EINS' (ALARM SET) mithilfe der Tasten ▲ und ▼.
5. Drücken Sie auf OK.
6. Selektieren Sie 'EIN' (ON) um den Alarm einzuschalten und drücken Sie auf OK.  
Geben Sie die Zeit (24-Stunden-Format) ein, wenn der Alarm aktiviert werden muss.

AUS

7. Selektieren Sie 'AUS' (OFF) um den Alarm auszuschalten und drücken Sie auf OK.



**Sie können das Alarmsignal stoppen, indem Sie eine beliebige Taste drücken.**



## 5 Weitere Funktionen

### 5.1 Telefonbuch

Im Telefonbuch können Sie 50 Telefonnummern und Namen speichern. Sie können Namen mit bis zu 12 Zeichen Länge und Nummern mit bis zu 20 Ziffern Länge eingeben.

Um einen Gesprächspartner anzurufen, dessen Nummer im Telefonbuch gespeichert ist, siehe Abschnitt 3.13 "Eine Nummer aus dem Telefonbuch anrufen".

Um alphanumerische Zeichen einzugeben, siehe Verwendung der alphanumerischen Tastatur 3.14 "Verwendung der alphanumerischen Tastatur".

#### 5.1.1 Einen Eintrag ins Telefonbuch einfügen

1. Öffnen Sie das Menü durch Betätigen der Taste ⇄/OK
2. Selektieren Sie mit den Nach-oben-▲ oder Nach-unten-▼ Pfeiltasten 'TELEFONBUCH' (PHONEBOOK)
3. Drücken Sie auf OK Taste
4. Selektieren Sie mit den Nach-oben-▲ oder Nach-unten-▼ Pfeiltasten 'HINZUFUEGEN' (ADD)
5. Drücken Sie auf OK Taste
6. Geben Sie den Namen ein
7. Drücken Sie zum Bestätigen auf OK Taste.
8. Geben Sie die Telefonnummer ein
9. Drücken Sie zum Bestätigen auf OK Taste.
10. Wählen Sie den gewünschten Anrufton(1-5) mit Hilfe der Nach-oben- und Nach-unten-Tasten ▲/ ▼
11. Drücken Sie zum Bestätigen auf OK Taste.

#### 5.1.2 Einen Namen oder eine Nummer ändern

Zum Ändern einer Nummer im Telefonbuch:

1. Öffnen Sie das Menü durch Betätigen der Taste ⇄/OK
2. Selektieren Sie mit den Nach-oben-▲ oder Nach-unten-▼ Pfeiltasten 'TELEFONBUCH' (PHONEBOOK)
3. Drücken Sie auf OK Taste
4. Selektieren Sie mit den Nach-oben-▲ oder Nach-unten-▼ Pfeiltasten AENDERN (MODIFY ENTRY)
5. Drücken Sie auf OK Taste
6. Durchlaufen Sie die Namensliste mit den Nach-oben-▲ oder Nach-unten-▼ Pfeiltasten. Die Liste scrollt in alphanumerischer Reihenfolge.
7. Drücken Sie auf OK, wenn Sie den zu ändernden Namen gefunden haben
8. Verwenden Sie die Taste um zurückzugehen und den neuen Namen einzugeben
9. Drücken Sie zum Bestätigen auf OK Taste
10. Geben Sie die neue Telefonnummer ein
11. Drücken Sie zum Bestätigen auf OK



**Wenn Sie das Adressbuch erst mit der -Taste öffnen und mit der -Taste eine Telefonnummer ändern, gilt die Änderung nur für diesen Anruf und wird nicht im Telefonbuch gespeichert!**

### **5.1.3 Einen Eintrag löschen**

Zum Löschen eines Eintrags:

1. Öffnen Sie das Menü durch Betätigen der Taste ↵/OK
2. Selektieren Sie mit den Nach-oben-▲ oder Nach-unten-▼ Pfeiltasten 'TELEFONBUCH' (PHONEBOOK)
3. Drücken Sie auf OK Taste
4. Selektieren Sie mit den Nach-oben-▲ oder Nach-unten-▼ Pfeiltasten LOESCHEN (DELETE)
5. Drücken Sie auf OK Taste
6. Bewegen Sie sich mit den Nach-oben-▲ oder Nach-unten-▼ Pfeiltasten durch die Liste der Namen, die Liste scrollt in alphabetischer Reihenfolge.
7. Drücken Sie auf OK, wenn sie den zu löschenden Namen finden
8. Die Telefonnummer wird angezeigt, drücken Sie OK

## **5.2 Handgerät von der Basisstation aus suchen (Paging)**

Wenn die Paging-Taste Ⓜ auf der Basisstation gedrückt wird, klingeln alle Handgeräte. Dieser Klingelton hilft Ihnen ein verlorenes Handgerät zu orten. Drücken Sie eine der Tasten des Handgeräte, um das Klingeln zu beenden.

# **6 Mehrere Handgeräte verwalten**

## **6.1 Ein zusätzliches Handgerät einstellen**



**Das zweite Handgerät müssen Sie nur registrieren lassen, wenn dieses nicht verbunden ist mit dem Basisteil oder wenn Sie ein neues Handgerät angekauft haben.**

Sie können neue Handgeräte auf der Basisstation anmelden, wenn diese Handgeräte das DECT GAP-Protokoll unterstützen.

Die Basisstation kann maximal 5 Handgeräte verwalten. Wenn Sie bereits 5 Handgeräte haben und ein anderes hinzufügen möchten oder eines austauschen möchten, müssen Sie erst ein Handgerät löschen und dann das neue Handgerät anmelden.

Um ein Handgerät anzumelden muss die Basisstation in einen speziellen Anmeldemodus geschaltet werden:

1. Betätigen Sie die Paging-Taste Ⓜ der Basisstation und halten Sie sie 6 Sekunden lang gedrückt.
2. Die Basisstation erzeugt dann einen Piepton. Jetzt ist die Basisstation zum Anmelden eines neuen Handgeräte bereit. Nach Eindrücken der Taste haben Sie 90 Sekunden Zeit um ein neues Handgerät anzumelden.

Nachdem sich die Basisstation im Anmeldemodus befindet, beginnen Sie mit dem Verfahren auf dem neuen Handgerät:

**6.1.1 Wenn Ihr zusätzliches Handgerät ein OGATECH OG-T700**

3. Öffnen Sie das Menü durch Betätigen der Taste ↵/OK
4. Selektieren Sie mit den Nach-oben-▲ oder Nach-unten-▼ Pfeiltasten ANMELDEN (Register)
5. Drücken Sie auf OK Taste
6. Wählen Sie 'BASIS ANMELD' (REG BASE) mit Hilfe der Nach-oben-▲ und Nach-unten-▼-Tasten
7. Geben Sie die Nummer einer Basisstation ein (von 1 bis 4). Die blinkenden Zahlen sind bereits von anderen DECT-Basiseinheiten in Benutzung
8. Drücken Sie auf OK Taste
9. Geben Sie den PIN-Code der Basisstation ein (Standardmäßig 0000)
10. Drücken Sie auf OK. Das Handgerät beginnt die DECT-Basisstation zu suchen
11. Wenn das Handgerät die Basisstation gefunden hat, zeigt es die Identifikationsnummer der Basisstation an. Bestätigen Sie die Anmeldung auf der Basisstation durch Drücken der OK-Taste oder beenden Sie durch Betätigen der Taste ☐.
12. Wenn das Handgerät die Basisstation nicht lokalisieren kann, kehrt es nach einigen Sekunden in den Stand-by-Modus zurück. Versuchen Sie es erneut, indem Sie die Nummer der Basisstation ändern und überprüfen Sie, ob Sie sich in einer Umgebung mit Interferenzen befinden. Gehen Sie dichter an die Basisstation heran.

**6.1.2 Wenn Ihr Handgerät ein anderes Modell ist**

Nach Starten des Anmeldeverfahrens auf der Basisstation, siehe für die Anmeldung des Handgerätes die Gebrauchsanweisung des Handgerätes. Das Handgerät muss GAP-kompatibel sein. Das Symbol 📶 und der Text 'NICHT ANGEM' (NOT REG) leuchtet im Display auf, wenn das Handgerät nicht mit der Basisstation verbunden ist.



**Der DECT/GAP-Standard garantiert nur die Basisfunktionen des Telefonierens zwischen den entsprechend ausgestatteten Geräten unterschiedlicher Hersteller. Es besteht die Möglichkeit, dass bestimmte Dienste wie z.B. CLIP nicht korrekt arbeiten.**

**6.2 Handgerät entfernen**

Sie können ein Handgerät abmelden, um ein anderes Handgerät anmelden zu können

1. Öffnen Sie das Menü durch Betätigen der Taste ↵/OK
2. Selektieren Sie mit den Nach-oben-▲ oder Nach-unten-▼ Pfeiltasten 'EINSTELLUNG' (setup)
3. Drücken Sie auf OK Taste
4. Selektieren Sie mit den Nach-oben-▲ oder Nach-unten-▼ Pfeiltasten 'MT-ABMELDEN' (DEL HANDSET)
5. Drücken Sie auf OK Taste
6. Geben Sie den vierstelligen PIN-Code ein
7. Drücken Sie auf OK Taste
8. Selektieren Sie das abzumeldende Handgerät
9. Drücken Sie zum Bestätigen auf OK Taste

### 6.3 Handgerät an einer anderen Basisstation anmelden

Wenn Sie ein Handgerät OGATECH OG-T700 an der Basisstation eines anderen Modells verwenden möchten, muss die Basisstation GAP-kompatibel sein.

1. Um die Basisstation in den Anmeldemodus zu schalten beachten Sie die Gebrauchsanweisung der Basisstation.
2. Führen Sie die Schritte 3 bis 10 aus Abschnitt 6.1 aus.

### 6.4 Basisstation auswählen

Die Handgeräte können bei bis zu 4 Basisstationen gleichzeitig registriert sein.

Um eine Basisstation auszuwählen:

1. Öffnen Sie das Menü durch Betätigen der Taste ↵/OK
2. Selektieren Sie mit den Nach-oben-▲ oder Nach-unten-▼ Pfeiltasten ANMELDEN (REGISTER)
3. Drücken Sie auf OK Taste
4. Selektieren Sie mit den Nach-oben-▲ oder Nach-unten-▼ Pfeiltasten BASIS WAHL (SELECT BASE)
5. Drücken Sie auf OK Taste
6. Selektieren Sie mit den Nach-oben-▲ oder Nach-unten-▼ Pfeiltasten eine Basisstation oder selektieren Sie AUTO (AUTO)
7. Drücken Sie auf OK Taste

Wenn Sie eine Basisstation auswählen, wird Ihnen die aktuelle durch eine blinkende Basisstationsnummer angezeigt. Wenn Sie 'Auto' selektieren, sucht das Handgerät automatisch eine andere Basisstation, wenn Sie außer Reichweite sind!

## 7 Anrufbeantworter

Der OGATECH OG-T700 hat einen integrierten digitalen Anrufbeantworter mit einer Aufnahmekapazität von 11 min. Dieser Anrufbeantworter kann nur an der Basisstation bedient werden. Der Anrufbeantworter kann fernbedient werden und umfasst die Möglichkeit zwei ausgehende Nachrichten aufzuzeichnen (Nachricht 1 und Nachricht 2).

Eine interne Stimme gibt verschiedene Informationen an, wie beispielsweise Tag und Uhrzeit des Anrufs, sowie Einstellungen wie VIP-Code, Klingelverzögerung... Die möglichen Spracheinstellungen der internen Stimme sind auf der Verpackung angegeben!



**Alle Nachrichten und Einstellungen werden im Flash-Speicher gespeichert und nicht gelöscht, wenn der Adapter herausgezogen wird. Nur die Einstellungen von Tag/Uhrzeit werden gelöscht.**

### 7.1 Einstellungen, die an der Basisstation erfolgen

Zwei ausgehende Nachrichten von jeweils 3 Minuten können aufgezeichnet werden (OGM1 und OGM2).

- Die ausgehende Nachricht 1 ist für die Anrufbeantworterfunktion und bietet den Anrufern die Möglichkeit eine Nachricht zu hinterlassen.

- Die ausgehende Nachricht 2 ist für die Anrufbeantworterfunktion ohne dass die Anrufer eine Nachricht auf dem Gerät hinterlassen können (nur Antwort).



**Wenn keine ausgehende Nachricht aufgezeichnet wird, wird eine vorprogrammierte ausgehende Nachricht verwendet.**

### **7.1.1 Einstellung der Lautsprecherlautstärke der Basisstation**

Um die Lautstärke beim Abspielen von ein- oder ausgehenden Nachrichten zu ändern, drücken Sie **+** zum Erhöhen oder **-** zum Verringern. Die Lautstärke kann von '0'-'9' eingestellt werden. Wenn die Lautstärke auf die niedrigste Position gestellt ist, gibt es beim Abhören der Anrufe und bei der Fernabfrage keinen hörbaren Output, aber für andere Funktionen einen Output der Stärke '1'.

### **7.1.2 Den Anrufbeantworter an-/ausschalten**

Wenn der Anrufbeantworter angeschaltet ist leuchtet die -LED an der Basisstation ununterbrochen (oder blinkt, wenn es neue Nachrichten gibt) und die Maschine nimmt den Anruf automatisch nach einer Anzahl Klingeltöne an ( Sehe 7.1.3 "Die Anzahl der Klingeltöne einstellen" ).

Wenn der Anrufbeantworter ausgeschaltet ist, leuchtet die -LED an der Basisstation nicht.

- Drücken Sie **⏻** um den Anrufbeantworter anzuschalten.
- Eine Stimme bestätigt die Einstellung und spielt die aktive OGM ab.
- Drücken Sie **⏻** um den Anrufbeantworter auszuschalten.

Auch wenn der Anrufbeantworter ausgeschaltet ist, nimmt er Telefonate automatisch nach 10 Klingeltönen an um Fernaktivierung zu ermöglichen ( Sehe 7.3 "Fernbedienung" )

### **7.1.3 Die Anzahl der Klingeltöne einstellen**

Die Anzahl der Klingeltöne, nach denen der Anrufbeantworter Anrufe annimmt, kann eingestellt werden von 2 - 9 und TS (Gebührensparmodus). Die Standardeinstellung ist 6 Klingeltöne. Im Gebührensparmodus nimmt das Gerät nach 6 Klingeltönen an, wenn es keine neuen Nachrichten gibt und nach 2 Klingeltönen, wenn es neue Nachrichten gibt. Wenn es keine neuen Nachrichten gibt und Sie rufen Ihr Gerät an um Ihre Nachrichten abzu hören ( Sehe 7.3 "Fernbedienung" ), können Sie also nach dem 2. Klingelton auflegen. Sie müssen keine Telefongebühren bezahlen und wissen, dass Sie keine neuen Nachrichten haben.

- Um die aktuell eingestellte Anzahl der Klingeltöne zu überprüfen, drücken Sie kurz die Taste 'vorwärts springen' **▶▶**. Eine Stimme gibt die aktuelle Anzahl der Klingeltöne an.
- Drücken Sie **▶▶** 2 Sekunden lang um die Anzahl der Klingeltöne einzustellen.
- Drücken Sie sofort **▶▶** um die aktuelle Anzahl der Klingeltöne zu ändern.
- Wenn Sie 3 Sekunden lang keine Taste drücken, stellt das Gerät die selektierte Anzahl der Klingeltöne ein.

### **7.1.4 Tag und Uhrzeit einstellen**

- Drücken Sie die ☎-Taste solange, bis der Tag genannt wird.
- Drücken Sie « oder » um den Tag zu ändern und drücken Sie die ☎-Taste als Bestätigung und um zu den Einstellungen der Uhrzeit zu gelangen
- Drücken Sie « oder » um die Stunden zu ändern und drücken Sie die ☎-Taste als Bestätigung und um zu den Einstellungen der Minuten zu gelangen
- Drücken Sie « oder » um die Minuten zu ändern und drücken Sie die ☎-Taste als Bestätigung

Wenn der Tag und die Uhrzeit korrekt eingegeben sind, nennt das Gerät die neuen Einstellungen.



**Drücken Sie kurz die ☎-Taste um den Tag und die Uhrzeit abzuhören.**

### **7.1.5 Speicher voll**

Wenn der Speicher voll ist, blinkt die LED-Anzeige Anrufbeantworter AN/AUS an der Basisstation schnell (0,5 sek. AN/AUS). Wenn der Anrufbeantworter eingeschaltet ist und ein Anruf eingeht, spielt das Gerät automatisch OGM 2 ab (Anrufbeantworterfunktion ohne Aufzeichnung einer Anrufernachricht).

Wenn Sie die Nachrichten abhören, wird die interne Stimme mitteilen, dass der Speicher voll ist und dann die Nachrichten abspielen.

Löschen Sie einige oder alle Nachrichten nachdem Sie sie abgehört haben. Der Speicher ist dann wieder frei.

### **7.1.6 Programmierung des VIP-Codes**

Der VIP-Code ist ein dreistelliger Code zur Fernbedienung des Geräts aus der Ferne ( Siehe 7.3 "Fernbedienung" ). Der VIP-Code ist standardmäßig auf '123' eingestellt. Sie hören den aktuellen VIP-Code, indem Sie kurz die Ø-Taste drücken.

Drücken Sie 3 Sekunden lang die Ø-Taste. Die interne Stimme fordert Sie auf die erste Ziffer des VIP-Codes einzugeben:

- Drücken Sie « oder » um die erste Ziffer des VIP-Codes zu ändern und drücken Sie die Ø-Taste als Bestätigung.
- Wiederholen Sie das bis alle 3 Ziffern eingestellt sind.



**Wenn Sie 20 Sekunden lang keine Taste drücken, wird der vorige VIP-Code gespeichert und die Maschine verlässt automatisch den Modus zum Einstellen des VIP-Codes.**

### **7.1.7 Eine ausgehende Nachricht aufzeichnen und selektieren**

- Drücken Sie die ☎-Taste solange, bis die interne Stimme Sie auffordert die ausgehende Nachricht zu selektieren.
- Drücken Sie « um OGM1 oder » um OGM2 zu selektieren. Die selektierte Nachricht wird abgespielt.
- Nachdem die selektierte OGM abgespielt wurde, fordert Sie die interne Stimme auf die Taste « oder » zu drücken, wenn Sie eine neue Nachricht aufzeichnen wollen, je

nachdem welche OGM Sie selektiert haben. Drücken Sie die entsprechende Taste ◀◀ oder ▶▶ während der Aufzeichnung.

- Beenden Sie die Aufzeichnung, indem Sie die Taste loslassen. Die neu aufgezeichnete Nachricht wird abgespielt.

## 7.2 Betrieb

Wenn ein Anruf eingeht und der Anrufbeantworter ist eingeschaltet, nimmt der Anrufbeantworter den Anruf automatisch nach der eingestellten Anzahl Klingeltöne entgegen.

Wenn die ausgehende Nachricht 1 selektiert wurde, wird die Nachricht abgespielt, ertönt ein Piepton und der Anrufer kann eine Nachricht hinterlassen (max. 3 Minuten).

Wenn die ausgehende Nachricht 2 selektiert wurde, wird die Verbindung nach dem Piepton automatisch unterbrochen. Der Anrufer kann keine Nachricht hinterlassen.



**Wenn nach dem Annehmen 8 Sekunden lang nichts gesagt wird, wird die Verbindung automatisch unterbrochen.**



**Wegen Geräuschen in Ihrer Telefonverbindung ist es möglich, dass das Gerät nicht automatisch auflegt, sondern bis zu max. 3 Minuten aufzeichnet. Die Aufnahme wird unterbrochen, wenn Sie das Telefon aufnehmen. Wenn das Gerät weiter aufzeichnet, drücken Sie ■ an der Basisstation.**

### 7.2.1 Anrufselektion

Diese Funktion ist praktisch, wenn Sie nur bestimmte Anrufe annehmen wollen. Bei einem eingehenden Anruf ist es möglich den Anruf zu überprüfen und zu hören, wer anruft, wenn die Lautsprecherlautstärke nicht auf Minimum gestellt ist. Sie können die ausgehende Nachricht und den Anrufer, der eine Nachricht hinterlässt, hören.

### 7.2.2 Ein Memo aufzeichnen

Ein Memo ist wie eine eingehende Nachricht, die der Benutzer später abhören kann. Die max. Aufnahmezeit für ein Memo ist 3 Minuten.

- Drücken Sie die ◀◀/▶▶-Taste und lassen Sie sie eingedrückt. Die interne Stimme fordert Sie auf nach dem Ton zu sprechen.
- Sprechen Sie nach dem Piepton eine Nachricht ein.
- Lassen Sie die ◀◀/▶▶-Taste los um die Memo-Aufzeichnung zu beenden.

### 7.2.3 Eingehende Nachrichten und Memos abspielen

Drücken Sie ▶ um alle Nachrichten und Memos abzuspielen.

Drücken Sie 2 Sekunden lang ▶ um nur die neuen Nachrichten und Memos abzuspielen.

Zu jeder Nachricht gibt die interne Stimme den Tag und die Uhrzeit des Anrufs an.

Während des Abspielens können Sie:

- Zum Anfang der aktuellen Nachricht gehen, indem Sie einmal ◀◀ drücken.
- Zur vorigen Nachricht gehen, indem Sie zweimal ◀◀ drücken.
- Die Wiedergabe beenden, indem Sie ■ drücken.

- Die Wiedergabe unterbrechen, indem Sie ► drücken. Drücken Sie ► erneut um die Wiedergabe erneut zu starten.
- Gehen Sie zur nächsten Nachricht , indem Sie drücken ►►.

### **7.2.4 Nachrichten löschen**

#### **a. Einzeln während der Wiedergabe löschen**

- Starten Sie die Nachrichtenwiedergabe, wie oben erläutert.
- Um während der Wiedergabe der Nachrichten zu löschen, drücken Sie Ø.
- Die Maschine spielt die nächste Nachricht ab.

#### **b. Alle Nachrichten löschen**

Nachdem Sie alle Nachrichten abgehört haben, fordert Sie die interne Stimme auf alle Nachrichten zu löschen.

- Drücken Sie Ø als Bestätigung oder
- Drücken Sie ■ zum Überspringen.

Nachdem Sie Löschen gedrückt haben, bestätigt die interne Stimme, dass alle Nachrichten gelöscht wurden.

## **7.3 Fernbedienung**

Der Anrufbeantworter kann mit einem Touch-tone-Telefon (MFV-Tonsystem) fernbedient werden. Die Fernbedienung läuft über ein Menü.

### **7.3.1 Zum Start der Fernbedienung**

- Rufen Sie Ihr Gerät an.
- Der Anrufbeantworter nimmt das Gespräch an, Sie hören die ausgehenden Nachricht und einen Piepton.
- Nach dem Piepton drücken Sie lange auf '\*\*'. Das Gerät fordert Sie auf den VIP-Code einzugeben.
- Wählen Sie langsam den VIP-Code (Standard 123).
- Wenn der VIP-Code falsch ist, bestätigt das Gerät dies und fordert Sie auf den VIP-Code erneut einzugeben. Wenn der VIP-Code korrekt ist und das Gerät hat neue Nachrichten gespeichert, nennt es die Anzahl der neuen Nachrichten und spielt sie auch ab. Wenn alle neuen Nachrichten abgespielt wurden, fordert Sie das Gerät auf zum Löschen der abgespielten Nachrichten '5' zu drücken oder '1', wenn Sie das Hauptmenü hören möchten.
- Wenn das Gerät keine neuen Nachrichten gespeichert hat, teilt es das mit und fordert Sie auf '1' zu drücken um das Hauptmenü zu öffnen.

### **7.3.2 Hauptmenü**

Drücken Sie '1' um das folgende Menü abzuspielen:

- Drücken Sie '2' um alle Nachrichten abzuspielen.
- Drücken Sie '3' um die neuen Nachrichten abzuspielen.
- Drücken Sie '4' um während der Nachrichten zurück zu springen.
- Drücken Sie '5' um während der Nachrichten zu löschen.
- Drücken Sie '6' um während der Nachrichten vorwärts zu springen.
- Drücken Sie '7' um den Anrufbeantworter an-/auszuschalten.



- Drücken Sie '8' um das Menü der ausgehenden Nachrichten abzu hören.
- Drücken Sie '9' um einen neuen Sicherheitscode einzustellen.
- Drücken Sie '0' um das Datum und die Uhrzeit einzustellen.
- Drücken Sie '1' um das Hauptmenü abzu hören.



**Sie müssen das Hauptmenü nicht abspielen, um eine beliebige Funktion zu aktivieren.**

### **7.3.3 Menü der ausgehenden Nachrichten**

Drücken Sie im Hauptmenü '8'. Das Gerät sagt 'Menü der ausgehenden Nachrichten' und nennt anschließend das Menü der ausgehenden Nachrichten.

- Drücken Sie '1' um das Hauptmenü abzu hören.
- Drücken Sie '2' um die OGM abzuspielen.
- Drücken Sie '3' um die 'OGM zum Antworten und Aufzeichnen' aufzuzeichnen
- Drücken Sie '4' um die 'OGM nur zum Antworten' aufzuzeichnen
- Drücken Sie '5' um die 'OGM zum Antworten und Aufzeichnen' zu selektieren
- Drücken Sie '6' um die 'OGM nur zum Antworten' zu selektieren
- Drücken Sie '8' um das Menü der ausgehenden Nachrichten erneut abzu hören.
- Drücken Sie '1' um das Hauptmenü erneut abzu hören.

### **7.3.4 Den Sicherheitscode einstellen**

- Drücken Sie im Hauptmenü '9'. Das Gerät fordert Sie auf '\*' zu drücken um einen neuen VIP-Code einzustellen.
- Drücken Sie '\*\*'
- Geben Sie nach dem Ton den neuen Sicherheitscode ein.
- Drücken Sie # als Bestätigung
- Das Gerät fordert Sie auf '1' zu drücken um das Hauptmenü zu öffnen.

### **7.3.5 Datum und Uhrzeit einstellen und überprüfen**

- Drücken Sie im Hauptmenü '0'. Das Gerät fordert Sie auf '\*' zu drücken um einen neuen Tag/Uhrzeit einzustellen.
- Drücken Sie '\*\*'
- Geben Sie nach dem Ton mit dem numerischen Tastenfeld das neue Datum und die Uhrzeit ein.

**Das Zeitformat ist x-hh-mm.**

**X = 1 für Sonntag, 7 für Samstag**

**HH = Stunde (24-Stunden-Format)**

**MM = Minuten**

- Wenn das Datum und die Uhrzeit korrekt eingegeben sind, nennt das Gerät die neuen Einstellungen.
- Wenn das Datum und die Uhrzeit falsch eingegeben sind, wird Sie das Gerät auffordern den Tag/die Uhrzeit erneut einzugeben.
- Das Gerät fordert Sie auf '1' zu drücken um das Hauptmenü zu öffnen.

## 8 Problemlösung

Anzeichen	Mögliche Ursache	Lösung
Kein Display	Batterien nicht geladen	Überprüfen Sie die Position der Batterien Batterien aufladen
	Handgerät ist ausgeschaltet	Handgerät einschalten
Kein Ton	Telefonkabel schlecht angeschlossen	Überprüfen Sie die Verbindung des Telefonkabels
	Die Leitung ist von einem anderen Handgerät besetzt	Warten Sie bis das andere Handgerät auflegt
Das Symbol  blinkt	Handgerät außer Reichweite	Gehen Sie mit dem Handgerät dichter zur Basisstation
	Die Basisstation hat keine Stromzufuhr	Überprüfen Sie die Stromverbindung zur Basisstation
	Das Handgerät ist bei der Basisstation nicht angemeldet	Melden Sie das Handgerät bei der Basisstation an
Basisstation oder Handgerät klingeln nicht	Die Klingellautstärke ist null oder zu gering	Stellen Sie die Klingellautstärke ein
Ton ist gut, aber es gibt keine Kommunikation	Der Wählmodus ist falsch	Stellen Sie den Wählmodus ein IWW/MFV
Ein Anruf auf PABX weiterzuleiten ist nicht möglich	Die FLASH-Zeit ist zu kurz	Stellen Sie die Einheit auf lange Flash-Zeit ein
Telefon reagiert nicht auf Tastendrucke	Bedienfehler	Entfernen Sie die Batterien und legen Sie sie erneut ein

## 9 Garantie

### 9.1 Garantietzeit

Die Geräte haben eine 36-monatige Garantietzeit. Die Garantietzeit beginnt an dem Tag, an dem das neue Gerät erworben wurde. Die Garantie gilt nicht für normale Batterien oder wiederaufladbare Akkus (Typen AA/AAA). Verschleißteile oder Mängel, die den Wert oder die Gebrauchstauglichkeit des Geräts nur unerheblich beeinflussen, sind von der Garantie ausgeschlossen. Der Garantieanspruch muss durch den Originalkaufbeleg oder eine Kopie des Kaufbelegs, auf dem das Kaufdatum und das Gerätemodell ersichtlich sind, nachgewiesen werden.

### 9.2 Abwicklung des Garantiefalls

Senden Sie das fehlerhafte Gerät mit dem gültigen Kaufbeleg und einer ausgefüllten Service-Karte an ein autorisiertes Service-Zentrum. Tritt ein Gerätefehler innerhalb der Garantietzeit auf, übernimmt das autorisierte Service-Zentrum unentgeltlich die Reparatur

jedes durch einen Material- oder Herstellungsfehler aufgetretenen Defekts mittels Reparatur oder Austausch des fehlerhaften Geräts oder von Teilen des fehlerhaften Geräts. Bei einem Austausch können Farbe und Modell vom eigentlich erworbenen Gerät abweichen. Das ursprüngliche Kaufdatum bestimmt den Beginn der Garantiezeit. Die Garantiezeit verlängert sich nicht, wenn das Gerät von autorisierten Service-Zentren ausgetauscht oder repariert wird.

### 9.3 Garantieausschlüsse

Schäden oder Mängel, die durch unsachgemäße Handhabung oder unsachgemäßen Betrieb verursacht werden, sowie Defekte, die durch die Verwendung von Nicht-Originalteilen oder -zubehör entstehen, werden nicht von der Garantie abgedeckt. Die Garantie deckt keine Schäden ab, die durch äußere Einflüsse entstanden sind, wie z. B. Blitzeinschlag, Wasser, Brände oder jegliche Transportschäden. Wenn die Seriennummer des Geräts verändert, entfernt oder unleserlich gemacht wurde, kann keine Garantie in Anspruch genommen werden. Alle Garantieansprüche erlöschen, wenn das Gerät vom Käufer repariert, verändert oder umgebaut wurde. Dieses Gerät darf nur mit Akkus betrieben werden. Falls Sie die ursprünglich im Lieferumfang enthaltenen Akkus ersetzen möchten, prüfen Sie bitte, ob sich die neuen Akkus eignen und wiederaufladbar sind. Sie dürfen in den Mobilteilen unter KEINEN Umständen Alkalibatterien verwenden. Wenn Sie Alkalibatterien verwenden und das Mobilteil in die Basisstation setzen, erwärmen sich die Batterien und explodieren möglicherweise. Ein durch die Verwendung falscher Batterien bedingter Defekt wird durch den Hersteller nicht entschädigt und das auf diese Weise beschädigte Gerät fällt nicht unter die Garantie. Alle Reparaturen werden Ihnen in Rechnung gestellt.

## 10 Technische Daten

- Standard: DECT (Digital Enhanced Cordless Telecommunications)  
GAP (Generic Access Profile)
- Frequenzbereich: 1880 Mhz bis 1900 Mhz
- Anzahl Kanäle: 120 Duplexkanäle
- Modulation: GFSK
- Codiergeschwindigkeit: 32 kbit/s
- Emissionsleistung: 10 mW (durchschnittliche Leistung pro Kanal)
- Reichweite: max 300 m im freien Gelände /10-50 m im Gebäude
- Basisstation Stromzufuhr: 230 V / 50 Hz für die Basisstation
- Handgerät Batterien: 2 wiederaufladbare Batterien AAA, NiMh 550mAh
- Handgerät Bereitschaft: 200 Stunden im Stand-by
- Sprechzeit: 10 Stunden
- Ladezeit: 6-8 Stunden
- Normale Gebrauchsbedingungen: +5 °C bis +45 °C
- Wählmodus: IWV/MFV
- Flash-Zeit: 100 oder 250 ms







**SERVICE RETURN CARD - RÜCKSENDEKARTE -**  
**CARTE DE RETOUR SERVICE - RETOURFICHE**

RETURN WITH YOUR DEFECT PRODUCT

Name/Vorname/Prénom/Naam:

Surname/Familiename/Nom/Familienaam:

Street/Straße/Rue/Straat:

Nr./N°:

Box/Postfach/Boîte/Postbus:

Location/Ort./Lieu/Plaats:

Post code/Postleitzahl/Code Postal/Postcode:

Country/Land/Pays/Land:

Tel./Tél.:

E-mail:

Model name/Modellbezeichnung/Nom du modèle/Modelnaam:

Serial Nr/Seriennummer/N° série/Seriennummer:

Purchase date/Kaufdatum/Date d'achat/Aankoopdatum:

Fault description/Beschreibung des Defekts/Description de la panne/Beschrijving defect:

---

(Original Proof of Purchase has to be attached to this return card to be valid for warranty)

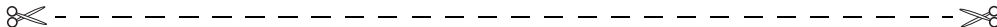

Model name/Modellbezeichnung/Nom du modèle/Modelnaam:

Serial Nr/Seriennummer/N° série/Seriennummer:

Purchase date/Kaufdatum/Date d'achat/Aankoopdatum:

Fault description/Beschreibung des Defekts/Description de la panne/Beschrijving defect:

R00001

# **TOPCOM<sup>®</sup>**

**visit our website  
[www.topcom.net](http://www.topcom.net)**

MD100218



## Free Manuals Download Website

<http://myh66.com>

<http://usermanuals.us>

<http://www.somanuals.com>

<http://www.4manuals.cc>

<http://www.manual-lib.com>

<http://www.404manual.com>

<http://www.luxmanual.com>

<http://aubethermostatmanual.com>

Golf course search by state

<http://golfingnear.com>

Email search by domain

<http://emailbydomain.com>

Auto manuals search

<http://auto.somanuals.com>

TV manuals search

<http://tv.somanuals.com>